

**DĖKOJAME, KAD ĮSIGIJOTE WHIRLPOOL GAMINĮ.**

Išsamesnės pagalbos galite gauti užregistravę prietaisą svetainėje [www.whirlpool.eu/register](http://www.whirlpool.eu/register)



**Prieš naudodami prietaisą atidžiai perskaitykite sveikatos ir saugos vadovą.**

⚠ Prieš naudojant prietaisą, būtina išsukti transportavimo varžtus. Išsamesnės informacijos, kaip tai padaryti, rasite montavimo vadove.

**VALDYMO SKYDELIS**

1. ĮJUNGIMO / IŠJUNGIMO mygtukas
2. VAIKIŲ SAUGOS UŽRAKTO mygtukas
3. VALYMO VEIKSMO mygtukas
4. VALYMO VEIKSMO indikacinės lemputės
5. PALEIDIMO / PRISTABDYMO mygtukas ir indikacinė lemputė
6. PARINKČIŲ mygtukai ir indikacinės lemputės
7. ATIDĖTO PALEIDIMO mygtukas
8. GRĘŽIMO mygtukas
9. TEMPERATŪROS mygtukas
10. SKALBIMO CIKLO PASIRINKIMO RANKENA

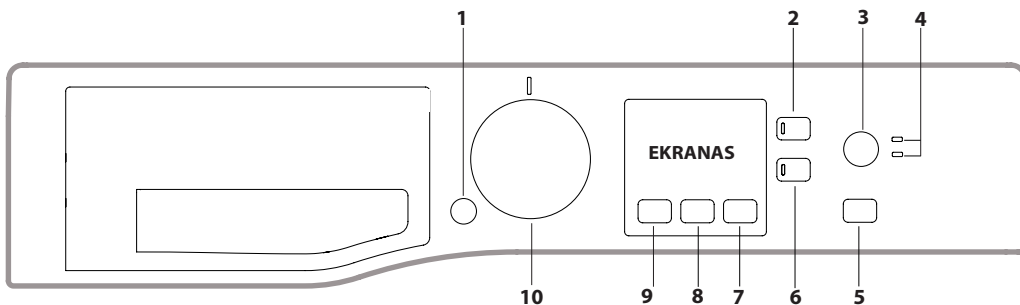

**SKALBIMO CIKLŲ LENTELĖ**

Didžiausia apkrova 6 kg Naudojama galia išjungus – 0,5 W / palikus įjungtą – 8 W						Skalbikliai ir priedai		Rekomenduojamas skalbiklis		Likutinė drėgmė, % (***)	Energos suvartojimas, kWh	Iš viso vandens, l	Skalbinų temperatūra, °C
Skalbimo programa	Temperatūra		Maks. gręžimas (sūk./min.)	Maks. apkrova (kg)	Trukmė (val. : min.)	Skalbi-	Audinių	Milteliai	Skystis				
	Nustatymas	Diapazonas				mas	minkštiklis			1	2		
1 Dėmių šalinimas, 40 °C	40 °C	☼ - 40 °C	1200	6.0	**	●	○	✓	-	-	-	-	-
2 Greitas dėmių šalinimas	40 °C	☼ - 40 °C	1200	3.0	**	●	○	-	✓	-	-	-	-
3 Medvilnė (2)	40 °C	☼ - 60 °C	1200	6.0	4:00	●	○	✓	✓	50	1,00	53	45
4 Sintetika (3)	40 °C	☼ - 60 °C	1200	3.5	2:55	●	○	✓	✓	40	0,80	55	43
5 Greitas, 30 min.	30 °C	☼ - 30 °C	1200 (****)	3.0	0:30	●	○	-	✓	73,4	0,12	26,2	27
6 Tamsūs	30 °C	☼ - 30 °C	800	3.0	**	●	○	-	✓	-	-	-	-
7 Mišrūs	40 °C	☼ - 40 °C	1200	6.0	**	●	○	-	✓	-	-	-	-
8 Vilna	40 °C	☼ - 40 °C	800	1.5	**	●	○	-	✓	-	-	-	-
9 Eco 40-60 (1)	40 °C	40 °C	1151	6.0	3:18	●	○	✓	✓	53	0,80	50	45
			1151	3.0	2:36	●	○	✓	✓	53	0,45	38	40
			1151	1.5	2:36	●	○	✓	✓	53	0,24	37	30
10 20 °C	20 °C	☼ - 20 °C	1200	6.0	1:50	●	○	-	✓	64,3	0,15	25	22
11 Balti	60 °C	☼ - 90 °C	1200	6.0	2:30	●	○	✓	✓	64,1	0,56	40,5	55
12 Antialerginis	60 °C	40 °C - 60 °C	1200	3.0	**	●	○	✓	✓	-	-	-	-
13 Šilkas	30 °C	☼ - 30 °C	600 (****)	1.0	**	●	○	-	✓	-	-	-	-
14 Patalynė ir rankšluosčiai	60 °C	☼ - 60 °C	1200	6.0	**	●	○	✓	✓	-	-	-	-
Viršus	-	-	1200	6.0	**	-	○	-	-	-	-	-	-
Grežti ir vandens išleidimas*	-	-	1200	6.0	**	-	-	-	-	-	-	-	-

● Reikalingas kiekis ○ Pasirenkamas kiekis

Ekrane arba instrukcijų vadove nurodoma programos trukmė prognozuojama vadovaujantis standartinėmis sąlygomis. Reali trukmė gali skirtis dėl kelių veiksnių, pvz., tiekiamo vandens temperatūros ir slėgio, aplinkos temperatūros, skalbiklio kiekio, apkrovos kiekio ir tipo, apkrovos balansavimo ir visų pasirinktų parinkčių. Vertės, nurodomos kitoms nei „Eco 40-60“ programoms, yra tik orientacinės.

1) Eco 40-60 – bandomasis skalbimo ciklas, atitinkantis ES ekologinio projektavimo reglamentą 2019/2014. Efektyviausia programa pagal energijos ir vandens sąnaudas skalbiant įprastai išteptus medvilninius skalbinius.

**Pastaba.** Ekrane rodomos gręžimo greičio vertės gali šiek tiek skirtis nuo lentelėje nurodytų verčių.

**Visiems bandymų institutams:**

- 1) Ilgas medvilnės ciklas: nustatykite 3 programą ir 40 °C temperatūrą.
- 2) Ilgas sintetikos ciklas: nustatykite 4 ciklą su 40 °C temperatūra.

\* Pasirinkus viršų ciklą ir nenaudojant gręžimo ciklo, skalbimo mašina tik išleis vandenį.

\*\* Skalbimo ciklų trukmę galima patikrinti ekrane.

\*\*\* Pasibaigus programai ir išgręžus maksimaliu pasirenkamu gręžimo greičiu, pagal numatytąją programos nuostatą.

\*\*\*\* Ekrane bus nurodytas siūlomas gręžimo greitis kaip numatytoji vertė.

„6th Sense“ – jutiklio technologija pritaiko vandens kiekį, energiją ir programos trukmę pagal skalbinių įkrovą.

**PRODUKTO APRAŠAS**

1. Viršus
2. Skalbiklio dozatoriaus stalčiukas
3. Valdymo skydelis
4. Rankena
5. Durelės su stiklu
6. Išleidimo siurblys (už cokolio)
7. Cokolis (nuimamas)
8. Reguluojamos kojelės (2)

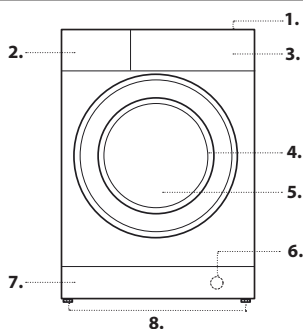

**SKALBIKLIO DOZATORIAUS STALČIUKAS**

**Skyrius\*:**

Į šį skyrių nedėkite skalbiklio.

**1 skyrius: skalbiklis (milteliai arba skystis)**

Jei naudojamas skystas skalbiklis, tinkamam kiekiui įpilti reikia naudoti išimamą plastikinę pertvarą **A** (pridedama). Jei naudojami skalbimo milteliai, įdėkite pertvarą į angą **B**.

**2 skyrius: priedai (audinių minkštiklis ir pan.)**

Audinių minkštiklio lygis negali viršyti MAKS. (didžiausio) lygio.

! Laikykitės ant skalbiklio pakuotės pateiktų instrukcijų.

! Nenaudokite skalbti rankomis skirtų skalbiklių; jie sukuria per daug putų.

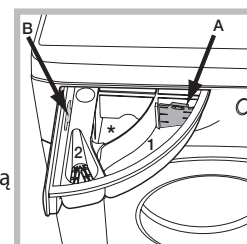

## SKALBIMO PROGRAMOS

Laikykitės instrukciju, esančių ant drabužių skalbimo etikečių simbolių. Simbolių nurodyta reikšmė yra didžiausia rekomenduojama drabužio skalbimo temperatūra.



### Dėmių šalinimas, 40 °C

Šis ciklas tinka stipriai išteptiems atsparių spalvų drabužiams skalbti. Tai aukštesnė nei standartinė skalbimo klasė (A klasė). Pasirinkę šią programą neskalbinkite skirtingų spalvų drabužių. Rekomenduojame naudoti skalbimo miltelius. Jei yra sunkiai pašalinamų dėmių, rekomenduojama jas iš anksto apdoroti specialiais priedais.

### Greitas dėmių šalinimas

Šis ciklas puikiai tinka kasdienėms dėmėms šalinti per 60 min. Jis puikiai tinka įvairiems audiniams ir spalvotiems drabužiams skalbti.

### Medvilnė

Tinka vidutiniškai ir labai išteptiems rankšluosčiams, apatiniams, staltiesėms ir pan., pagamintiems iš patvaraus lino ir medvilnės, skalbti.

### Sintetika

Specialiai sintetiniams audiniams. Jei nešvarumus pašalinti sunku, temperatūrą galima padidinti iki 60 °C, galima naudoti skalbimo miltelius.

### Greitas, 30 min.

Trumpas mažai išteptų drabužių skalbimas. Netinka vilnai, šilkui ir drabužiams, kuriuos reikia skalbti rankomis.

### Tamsūs

Tinka tamsių spalvų drabužiams skalbti. Skalbimo ciklas skirtas tamsioms spalvoms per laiką išsaugoti.

Geriausiams rezultatams pasiekti rekomenduojame naudoti skystą skalbiklį, ypač skalbiant tamsių spalvų drabužius.

### Mišrūs

Tinka įvairiems spalvotiems skalbiniams kartu skalbti.

### Vilna – Wool Care:

Šios mašinos vilnos skalbimo ciklą patvirtino bendrovė The Woolmark Company kaip tinkamą skalbti vilnoniams gaminiams, jeigu skalbiama pagal drabužio etiketėje nurodytas ir šios skalbimo mašinos gamintojo pateikiamas instrukcijas. Woolmark simbolis daugelyje šalių yra sertifikavimo ženklas. (M2238)



### Eco 40–60

Įprastai išteptiems medvilniniams drabužiams, kuriuos reikia skalbti 40 °C arba 60 °C temperatūroje, skalbti tuo pačiu ciklu. Tai standartinė medvilnės skalbimo programa, kuri vandens ir elektros suvartojimo atžvilgiu yra efektyviausia.

### 20 °C

Mažai išteptiems medvilniniams drabužiams skalbti 20 °C temperatūroje.

### Balti

Labai išteptiems baltiems drabužiams ir atsparioms spalvoms.

### Antialerginis

Naudokite šią programą pagrindiniams alergenams, pvz., žiedadulkėms, dulkių erkutėms, šunų ir kačių plaukams, pašalinti.

### Šilkas

Visiems šilkiniams drabužiams skalbti. Rekomenduojame naudoti specialų skalbiklį, skirtą gležniems skalbiniams.

### Patalyne ir rankšluosčiai

Vienas patalynei skirtas ciklas. Jį pasirinkus optimaliai naudojamas audinių minkštiklis, taupomas laikas ir energija. Rekomenduojame naudoti skalbimo miltelius.

### Skalauti ir gręžti

Skirta skalauti ir gręžti.

### Gręžti ir vandens išleidimas

Skirta gręžti ir vandeniui išleisti.

## EKRANAS

Ekranas naudingas programuojant skalbimo mašiną, jame pateikiama daug informacijos.



Galimų skalbimo ciklų trukmė ir likęs vykstančio ciklo laikas rodomi (ekrane rodoma maksimali pasirinkto ciklo trukmė, kuri po kelių minučių gali sutrumpėti, kadangi faktinė programos trukmė priklauso nuo skalbinių apkrovos ir pasirinktų nuostatų); jei nustatyta ATIDĖTO PALEIDIMO parinktis, bus rodomas atgalinis skaičiavimas iki pasirinkto skalbimo ciklo pradžios.

Paspaukę atitinkamą mygtuką galite peržiūrėti per nustatyto skalbimo ciklą pasiektas maksimalias gręžimo greičio ir temperatūros reikšmes arba naujausias nustatytas reikšmes, jei jos suderinamos su nustatytu skalbimo ciklu.

## NAUDOJANT PIRMĄ KARTĄ

Sumontavę prietaisą ir prieš naudodami pirmą kartą, atlikite skalbimo ciklą su skalbikliu be skalbinių, nustatydami „Automatinio valymo“ ciklą.

## KASDIENIS NAUDOJIMAS

Paruoškite skalbinius, vadovaudamiesi pasiūlymais, pateiktais skyriuje PATARIMAI IR PASIŪLYMAI.

– Paspauskite ĮJUNGIMO / IŠJUNGIMO mygtuką ; ims lėtai mirksėti PALEIDIMO / PRISTABDYMO indikacinė lemputė.

– Atidarykite dureles. Įdėkite skalbinius, neviršydami skalbimo ciklo lentelėje nurodyto didžiausio apkrovos kiekio.

– Ištraukite skalbiklio dozatoriaus stalčiuką ir įpilkite skalbiklio į reikiamus skyrelius taip, kaip aprašyta skyriuje SKALBIKLIO DOZATORIAUS STALČIUKAS.

– Uždarykite dureles.

– Pasirinkite norimą skalbimo ciklą.

– Spaudžiant mygtuką palaipsniui mažinama temperatūra iki šalto skalbimo nustatymo „OFF“. Spaudžiant mygtuką palaipsniui mažinamas gręžimo greitis, kol jis visiškai išjungiamas (nustatymas „OFF“). Toliau spaudžiant mygtukus atkuriamos maksimalios leistinos pasirinkto ciklo reikšmės.

– Pasirinkite norimas parinktis.

### CIKLO ĮJUNGIMAS

Paspauskite PALEIDIMO / PRISTABDYMO mygtuką.

Skalbyklė užrakins dureles (įsijungs simbolis ) ir būgnas pradės sukstis.

Ruošiantis kiekvienam skalbimo ciklui durelės bus atrakinamos (išsijungs simbolis ) ir vėl užrakinamos (įsijungs simbolis ). Pasigirstantis spragtelėjimas yra durelių užrakinimo mechanizmo dalis. Užrakinus dureles į būgną pradės tekėti vanduo ir prasidės skalbimo ciklas.

## PROGRAMOS SULAIKYMAS

Norėdami pristabdyti skalbimo ciklą, paspauskite PALEIDIMO / PRISTABDYMO mygtuką dar kartą; sumirksės indikacinė lemputė.

Norėdami tęsti ciklą nuo pristabdymo vietos, dar kartą paspauskite PALEIDIMO / PRISTABDYMO mygtuką.

## DURELIŲ ATIDARYMAS ESANT REIKALUI

Prasidėjus ciklui, įsijungia simbolis ir praneša, kad durelių atidaryti negalima. Durelės lieka užrakintos, kol tęsiasi skalbimo ciklas. Jei norite atidaryti dureles ciklui vykstant, pvz., norėdami įdėti arba išimti drabužius, paspauskite PALEIDIMO / PRISTABDYMO mygtuką , kad ciklas būtų pristabdytas; sumirksės indikacinė lemputė. Jei simbolis nešviečia, dureles galima atidaryti. Paspauskite PALEIDIMO / PRISTABDYMO mygtuką dar kartą, kad programa būtų tęsiama.

## VYKSTANČIOS SKALBIMO PROGRAMOS PAKEITIMAS

Norėdami pakeisti skalbimo ciklą jam vykstant, pristabdykite skalbimo mašiną PALEIDIMO / PRISTABDYMO mygtuku (sumirksės atitinkama indikacinė lemputė), tada pasirinkite norimą ciklą ir dar kartą paspauskite PALEIDIMO / PRISTABDYMO mygtuką .

! Norėdami atsaukti jau įjungtą ciklą, paspauskite ir laikykite nuspaustą ĮJUNGIMO / IŠJUNGIMO mygtuką. Ciklas bus sustabdytas ir mašina išsijungs.

## SKALBIMO CIKLO PABAIGA

Tai nurodys ekrane pasirodęs žodis „END“ (pabaiga); išsijungus simboliui galėsite atidaryti dureles. Atidarykite dureles, išimkite skalbinius ir išjunkite mašiną. Jei nepaspausite ĮJUNGIMO / IŠJUNGIMO mygtuko, skalbimo mašina automatiškai išsijungs maždaug po 10 minučių.

## PARINKTYS

– Jei pasirinkta parinktis nėra suderinama su nustatyta skalbimo programa, mirksės indikacinė lemputė ir parinktis neįsijungs.

### Papildomas skalavimas

Pasirinkus šią parinktį, galima padidinti skalavimo efektyvumą ir visiškai pašalinti skalbiklį. Ypač naudinga naudoti jautrios odos atveju.

### Atidėto Paleidimo

Norėdami nustatyti pasirinkto ciklo atidėtą paleidimą, kelis kartus paspauskite atitinkamą mygtuką, kol bus pasiektas norimas atidėjimo laikotarpis. Kai ši parinktis įjungta, ekrane šviečia simbolis . Norėdami pašalinti atidėto paleidimo nuostatą, spauskite mygtuką, kol ekrane pasirodys „OFF“ (išjungta).



## **Temperatūra**



Kiekviena programa turi iš anksto nustatytą temperatūrą. Norėdami pakeisti temperatūrą, paspauskite  mygtuką. Ekrane pasirodys reikšmė.

## **Grėžimas**





Kiekviena programa turi iš anksto nustatytą grėžimo greitį. Norėdami pakeisti grėžimo greitį, paspauskite mygtuką . Ekrane pasirodys reikšmė.

## **Valymo Veiksma**

Naudojant  parinktį, galima optimizuoti skalbimo procesą pagal audinių užterštumą lygį ir pageidaujama skalbimo ciklo intensyvumą. Skalbdami smarkiai išteptus drabužius, paspauskite  mygtuką ir palaikykite, kol bus pasiektas  „intensyvus“ lygis. Šis lygis užtikrina didelio našumo skalbimą, nes pradinėje ciklo fazėje naudojamas didelis kiekis vandens ir būgnas sukasi greičiau. Jis naudingas norint pašalinti sunkiausiai pašalinamas dėmes.

Skalbdami mažiau išteptus drabužius arba norėdami švelniau apdoroti audinius, paspauskite  mygtuką ir palaikykite, kol bus pasiektas  „švelnus“ lygis. Naudojant šį ciklą, būgnas sukasis lėčiau, kad būtų užtikrinti puikūs apatinių drabužių skalbimo rezultatai.

## **VAIKŲ SAUGOS UŽRAKTO**

Norėdami įjungti valdymo skydelio užraktą, paspauskite ir maždaug 2 sekundes palaikykite mygtuką . Kai ima šviesti  simbolis, valdymo skydelis užrakinamas (išskyrus JUNGIMO / IŠJUNGIMO mygtuką ). Ši funkcija neleis atlikti netyčinių skalbimo ciklų pakeitimų, ypač kai namuose yra vaikų. Norėdami išjungti valdymo skydelio užraktą, paspauskite ir maždaug 2 sekundes laikykite  mygtuką.

## **PATARIMAI IR PASIŪLYMAI**

### **Pagal ką galima surūšiuoti skalbinius**

Medžiagos tipas (medvilnė, mišrus pluoštas, sintetika, vilna, rankomis skalbiami drabužiai). Spalva (atskirkite spalvotus drabužius nuo baltų, naujus spalvotus drabužius skalbkite atskirai). Apatiniai drabužiai (mažus drabužius, pvz., nailonines kojines, ir drabužius su kabliukais, pvz., liemenėles, įdėkite į medžiaginį maišelį).

### **Ištuštinkite kišenes**

Monetos, žiebtuvėliai ir panašūs daiktai gali pažeisti skalbimo mašiną ir būgną. Patikrinkite visas sagas.

### **Laikykitės dozavimo / priedų naudojimo rekomendacijų**

Taip bus optimizuotas skalbimo rezultatas, ant skalbinių neliks dirginančių skalbiklio pertekliaus nuosėdų, taip pat sutaupysite pinigų, nenaudodami per didelio kiekio skalbiklio.

### **Naudokite žemesnę temperatūrą ir ilgesnę trukmę**

Energijos vartojimo požiūriu paprastai efektyviausias yra tos programos, kurios veikia žemesnėje temperatūroje ir ilgesnį laiką.

### **Atsižvelkite į apkrovos dydį**

Kad taupytumėte vandenį ir energiją, į skalbimo mašiną dėkite tiek skalbinių, kiek nurodyta „SKALBIMO CIKLŲ LENTELE“.

### **Triukšmas ir likusios drėgmės kiekis**

Šiems veiksniams įtakos turi grėžimo greitis: kuo didesnis grėžimo greitis grėžimo etape, tuo didesnis triukšmas ir mažesnis likusios drėgmės kiekis.

## **VALYMAS IR PRIEŽIŪRA**

*Prieš atlikdami valymą ir priežiūrą, išjunkite skalbyklę ir atjunkite nuo elektros tinklo. Skalbimo mašinai valyti nenaudokite degių skysčių. Skalbyklę valykite reguliariai (bent 4 kartus per metus).*

### **Vandens ir elektros tiekimo atjungimass**

Po kiekvieno skalbimo užsukite vandens čiaupą. Tai sumažins skalbimo mašinoje esančios hidraulinės sistemos dėvėjimąsi ir padės išvengti nuotėkių.

Atjunkite mašiną nuo elektros tinklo, kai valote ir atliekate visus priežiūros darbus.

**Skalbimo mašinos valymas** Prietaiso išorines dalis ir guminius komponentus galima valyti minkštu audeklu, išmirkytu drungname muiliname vandenyje. Nenaudokite tirpiklių ir abrazyvinių medžiagų. Skalbimo mašina turi vidinėms dalims skirtą programą „Automatinis valymas“; ją reikia paleisti būgnui esant tuščiam.

Norint optimizuoti šį ciklą, galima naudoti skalbiklį (10 % kiekio, nurodyto lengvai išteptiems drabužiams) arba specialius priedus skalbimo mašinai valyti. Rekomenduojame paleisti valymo programą kas 40 skalbimo programų.

Norėdami pradėti programą, uždarykite dureles, ĮJUNKITE mašiną ir 5 sekundes spauskite mygtuką .

Programa prasidės automatiškai ir veiks maždaug 70 minučių. Norėdami sustabdyti programą, paspauskite PALEIDIMO / PRISTABDYMO  mygtuką.

### **Skalbiklio dozatoriaus stalčiuko valymas**

Išimkite dozatoriaus stalčiuką, jį pakeldami ir ištraukdami. Plaukite po tekančiu vandeniu; taip darykite dažnai.

## **Durelių ir būgno priežiūra**

Dureles su stiklu visada palikite praviras, kad išvengtumėte nemalonių kvapų susidarymo.

### **Siurblio valymas**

Skalbimo mašinoje sumontuotas automatiškai išsivalantis siurblys, kurio prižiūrėti nereikia. Maži daiktai (pvz., monetos arba sagos) kartais įkrenta į apsauginę pirminę kamerą, esančią siurblio apačioje.

! Įsitinkinkite, kad skalbimo programa baigėsi, ir atjunkite prietaisą nuo elektros tinklo.

Norėdami pasiekti pirminę kamerą, atlikite toliau nurodytus veiksmus.

1. Nuimkite mašinos priekyje esantį dengiamąjį skydelį, į jo centrą ir šonus įstatydami atsuktuvą ir naudodami jį kaip svertą.
2. Atlaisvinkite išleidimo siurblio dangtelį, pasukdami jį prieš laikrodžio rodyklę; gali ištekti šiek tiek vandens (taip ir turi būti).
3. Kruopščiai išvalykite vidų.
4. Užsukite dangtelį.
5. Uždėkite skydelį; prieš prispausdami skydelį ant prietaiso, įsitinkinkite, kad kabliukai įsistatė į vietą.

### **Vandens įleidimo žarnos tikrinimas**

Vandens įleidimo žarną tikrinkite bent kartą per metus. Jei ji įskilusi arba sulūžusi, ją būtina pakeisti: veikiant skalbimo programai aukštas vandens slėgis gali staiga suskaldyti žarną.

! Niekada nenaudokite jau naudotų žarnų.

## **PRIEDAI**

*Kreipkitės į mūsų techninės pagalbos tarnybą, jei norite išsiaiškinti, ar šie priedai prienami šiam skalbimo mašinos modeliui.*

### **Uždėjimo komplektas**

Su šiuo priedu galite prirtvirtinti būgninę džiovyklę ant viršutinės skalbimo mašinos dalies, norėdami sutaupyti vietos ir palengvinti būgninės džiovyklės pripildymą ir ištuštinimą.





## **TRANSPORTAVIMAS IR NEŠIMAS**

*Nekelkite skalbimo mašinos laikydami už viršutinės dalies.*

Atjunkite prietaisą nuo elektros tinklo ir užsukite vandens čiaupą. Patikrinkite, ar durelės ir skalbiklio dozatoriaus stalčiukas sandariai uždaryti. Atjunkite pripildymo žarną nuo vandens čiaupo, tada atjunkite išleidimo žarną. Pašalinkite visą žarnose likusį vandenį ir apsaugokite jas, kad transportuojant nebūtų pažeistos. Vėl įstatykite transportavimo varžtus. Atvirkštine tvarka pakartokite transportavimo varžtų išėmimo procedūrą, aprašytą „Montavimo vadove“.

# TRIKČIŲ ŠALINIMAS

Skalbyklė kartais gali neveikti. Prieš kreipdamiesi į techninės pagalbos tarnybą, įsitikinkite, kad problema nėra lengvai išsprendžiama pagal šį sąrašą.

Anomalijos	Galimos priežastys / sprendimas
<b>Skalbyklė neįsijungia.</b>	Skalbyklė nėra iki galo prijungta prie elektros lizdo arba kontaktas nėra pakankamas. Nėra elektros.
<b>Skalbimo ciklas neprasideda.</b>	Skalbimo mašinos durelės nėra tinkamai uždarytos. Nepaspaustas ĮJUNGIMO / IŠJUNGIMO  mygtukas. Nepaspaustas PALEIDIMO / PRISTABDYMO  mygtukas. Neatsuktas vandens čiaupas. Nustatytas atidėtas paleidimo laikas.
<b>Skalbimo mašina neprisipildo vandens (ekrane rodomas užrašas „H2O“).</b>	Vandens įleidimo žarna nėra prijungta prie čiaupo. Žarna sulenкта. Neatsuktas vandens čiaupas. Namui netiekiamas vanduo. Per mažas slėgis. Nepaspaustas PALEIDIMO / PRISTABDYMO  mygtukas.
<b>Skalbyklė be perstojo prisipildo vandens ir jį išleidžia.</b>	Išleidimo žarna nėra pritvirtinta 65–100 cm atstumu nuo grindų. Laisvasis žarnos galas panardintas vandenyje. Sieninė išleidimo sistema neturi alsuoklio vamzdžio.  Jei problema išlieka net po šių patikrų, užsukite vandens čiaupą, išjunkite prietaisą ir kreipkitės į techninės pagalbos tarnybą. Jei gyvenate viename iš viršutinių pastato aukštų, gali kilti problemų, susijusių su atgaliniu tekėjimu nuo sifono, dėl kurio skalbyklė be perstojo prisipildo vandens ir jį išleidžia. Parduotuvėse galima įsigyti specialių nuo tekėjimo nuo sifono apsaugančių vožtuvų, padedančių išvengti šios problemos.
<b>Skalbyklė neišleidžia vandens arba negręžia.</b>	Į ciklą neįeina vandens išleidimas: veikiant tam tikriems ciklams jį reikia paleisti rankiniu būdu. Sulenкта išleidimo žarna. Užsikimšęs išleidimo kanalas.
<b>Veikiant gręžimo ciklui skalbyklė labai vibruoja.</b>	Montuojant būgnas nebuvo tinkamai atrakinamas. Skalbimo mašina stovi nelygiai. Skalbimo mašina įsprausta tarp spintelių ir sienos.
<b>Skalbimo mašina nesandari.</b>	Netinkamai prisukta vandens įleidimo žarna. Užkimštas skalbiklio dozatoriaus stalčiukas. Netinkamai pritvirtinta išleidimo žarna.
<b>Parinkčių ir PALEIDIMO / PRISTABDYMO  indikacinės lemputės greitai mirksi ir ekrane rodomas klaidos kodas (pvz.: F-01, F-...).</b>	Išjunkite skalbyklę ir atjunkite nuo elektros tinklo, palaukite maždaug 1 minutę, tada vėl ją įjunkite. Jei problema išlieka, kreipkitės į techninės pagalbos tarnybą.
<b>Per daug putų.</b>	Skalbiklis nėra tinkamas skalbyklei (jis turi būti pažymėtas „skalbti skalbyklėmis“, „skalbti rankomis ir skalbyklėmis“ ar pan.). Naudojama per daug skalbiklio.

**DEMONSTRACINIS REŽIMAS:** norėdami išjungti šią funkciją, išjunkite skalbyklę. Tada paspauskite ir palaikykite nuspaudę Paleidimo / pristabdymo  mygtuką, per 5 sekundes taip pat paspauskite ĮJUNGIMO / IŠJUNGIMO mygtuką  ir abu mygtukus palaikykite 2 sekundes.



**Reglamentuojančius dokumentus, standartinius dokumentus, informaciją apie atsarginių dalių užsakymą ir kitą gaminio informaciją galite rasti:**

- Apsilankę mūsų svetainėje [docs.whirlpool.eu](https://docs.whirlpool.eu) ir [parts-selfservice.whirlpool.com](https://parts-selfservice.whirlpool.com)
- Naudodami QR kodą
- Taip pat galite **kreiptis į mūsų garantinės priežiūros tarnybą** (telefono numeris nurodytas garantijos lankstinuke). Susisiekti su garantinės priežiūros tarnyba pateikite kodus, esančius jūsų produkto identifikavimo lentelėje.

Naudotojui skirtą remonto ir priežiūros informaciją rasite svetainėje [www.whirlpool.eu](https://www.whirlpool.eu)

Informaciją apie modelį galite gauti nuskaityę QR kodą, nurodytą energijos informacijos etiketėje. Etiketėje taip pat nurodomas modelio identifikatorius, pagal kurį galima teikti užklausas registravimo portale <https://eprel.ec.europa.eu>

