



TÄNAME, ET OSTSITE WHIRLPOOL TOOTE.
Parema tugiteenuse saamiseks registreerige oma seade aadressil www.whirlpool.com/register

Enne seadme kasutamist lugege hoolikalt läbi ohutusjuhend.

Enne masina kasutamist tuleb eemaldada transpordipoldid! Täpsema teabe, kuidas neid eemaldada, leiata paigaldusjuhendist.

JUHTPANEEL

1. Sisse- ja väljalülitusnupp
2. Programminupp
3. Temperatuurinupp
4. Tsentrifuuginupp
5. Viitkäivituse nupp
6. Käivituse- ja pausinupp
7. Funktsiooninupud
8. Nupuluku nupp

NÄIDIKU MÄRGUTULED

Ukse saab avada

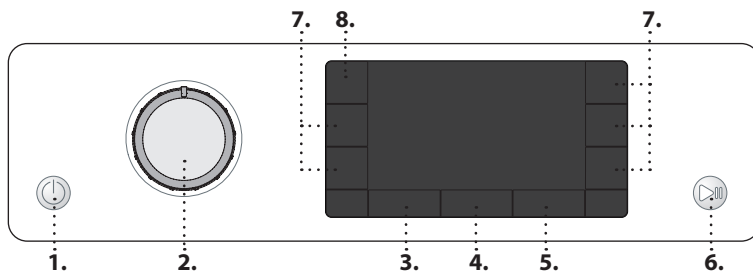

Pesemisfaas

Näitab pesutsükli faasi
Rike: helistage teenindusse
 Vt Tõrketuvastuse jaotist
Rike: Veefilteri ummistus
 Vett ei saa välja pumbata; veefilter võib olla ummistunud
Rike: Vett ei ole
 Vett ei tule sisse või seda tuleb ebapiisavalt.
 Kõigi rikete puhul vaadake "TÕRKETUVASTUSE" jaotist

PROGRAMMITABEL

Programm		Temperatuurid		Max tsentrifuugimis-kiirus (p/min)	Max kogus (kg)	Kestus (h : m)	Pesuained ja lisandid			Soovitav pesuaine		Jääknisus % (*)	Energiaakulu kWh	Vee kogus l	Pesu temperatuur °C
		Seadistus	Vahemik				Eelpesu	Põhipesu	Pehmendi	Pulber	Vedel				
	Kirju pesu	40°C	☼ - 40°C	1000	9,0	**	-	●	○	-	✓	-	-	-	-
	Valge	60°C	☼ - 90°C	1400	9,0	2:35	●(90°)	●	○	✓	✓	55	1,790	89	55
	Puuvillane	40°C	☼ - 60°C	1400	9,0	3:30	-	●	○	✓	✓	53	1,200	97	45
	Eco 40-60	40 °C	40°C	1351	9,0	3:45	-	●	○	✓	✓	53	0,635	59	30
1351				4,5	2:50	-	●	○	✓	✓	53	0,395	52	26	
1351				2,5	2:20	-	●	○	✓	✓	53	0,193	41	22	
	Voodilindad	60°C	☼ - 60°C	1400	9,0	**	-	●	○	✓	✓	-	-	-	-
	Spordirõivad	40°C	☼ - 40°C	600	4,0	**	-	●	○	-	✓	-	-	-	-
	Tekk	30°C	☼ - 30°C	1000	3,5	**	-	●	○	-	✓	-	-	-	-
	Auruvärskendus	-	-	-	2	**	-	-	-	-	-	-	-	-	-
	Tsentrifuugiga tühjendus	-	-	1400	9,0	**	-	-	-	-	-	-	-	-	-
	Loputus ja tsentrifuugimine	-	-	1400	9,0	**	-	-	○	-	-	-	-	-	-
	Kiire 30	30°C	☼ - 30°C	1200 (***)	4,5	0:30	-	●	○	-	✓	71	0,178	37	27
	20°C	20 °C	☼ - 20 °C	1400	9,0	1:50	-	●	○	-	✓	55	0,138	78	22
	Siid	30°C	☼ - 30°C	600 (***)	1,0	**	-	●	○	-	✓	-	-	-	-
	Villane	40°C	☼ - 40°C	800	2,0	**	-	●	○	-	✓	-	-	-	-
	Õrn pesu	30°C	☼ - 30°C	600 (***)	1,0	**	-	●	○	-	✓	-	-	-	-
	Sünteetiline	40°C	☼ - 60°C	1200	4,5	2:15	-	●	○	✓	✓	35	0,580	60	43

● Doseerimine vajalik ○ Doseerimine valikuline

Näidikule kuvatud või kasutusjuhendisse märgitud pesemisprogrammi kestus on standardtingimustel põhinev arvutuslik väärtus. Tegelik väärtus sõltub mitmest tegurist, nagu sissetuleva vee temperatuur ja surve, ümbritsev temperatuur, pesuvahendi kogus, pesukogus ja -tüüp, pesu tasakaalustamine ja valitud lisafunktsioonid. Programmide (v.a Eco 40-60) jaoks antud väärtused on ainult suunavad.

Eco 40-60 - ELI ökodisaini direktiivi 2019/2014 kohane testpesemisprogramm. Kõige tõhusam programm energia- ja veekulu seisukohast keskmiselt määratud puuvillase pesu pesemiseks. Märkus: näidikule kuvatud pöörlemiskiirused võivad tabelis toodud väärtustest veidi erineda.

Katselaboritele

Puuvillaste esemete pikk pesutsükkel: valige pesutsükkel **Puuvillane** temperatuuriga 40 °C.

TOOTE KIRJELDUS

1. Tööpind
2. Pesuvahendisahtel
3. Juhtpaneel
4. Ukse käepide
5. Uks
6. Veefilterter – alusplaadi taga
7. Alusplaat (eemaldatav)
8. Reguleeritavad jalad (4)

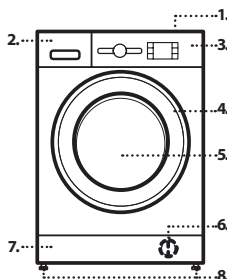

Pikk sünteetilise pesu programm: valige pesutsükkel **Sünteetiline** temperatuuriga 40 °C.

* Kui programm lõpeb ja toimub tsentrifuugimine maksimaalsel kiirusel vastavalt programmi vaikesättele.

** Programmi kestust näidatakse ekraanil.

*** Ekraanil kuvatakse soovitatud tsentrifuugimiskiirus vaikeväärtusena.

6th Sense - see andur kohandab vee- ja energiaakulu ning programmi kestuse vastavalt pesukogusele.

PESUVAHENDISAHTEL

Üldpesu lahter

Üldpesu pesuvahend, plekieemaldi or veepemendi. Vedela pesuvahendi puhul soovitatakse doseerimiseks kasutada eemaldatavat plastikust eraldajat **A** (kaasas). Pesupulbri korral paigutage eraldaja vahesse **B**.

Eelpesu lahter

Eelpesu pesuvahend.

Pehmendi lahter

Riidepehmendi. Vedel tärgeldusaine.

Valage pehmendit või tärgliselahust ainult märgini "max".

Vabastusnupp

Vajutage sahtli vabastamiseks, et seda puhastada.

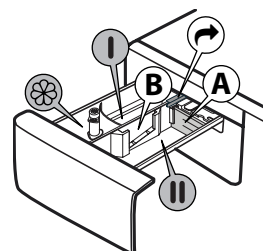

PROGRAMMID

Õige pesuprogrammi valimiseks tutvuge alati riideeseme hooldussildil olevate andmetega. Vanni sümbolil antud väärtus on eseme suurim lubatud pesutemperatuur.



Kirju pesu

Kergelt või keskmiselt määratud puuvillaste, linaste, sünteetiliste või kombineeritud materjalidest vormi säilitavate esemete pesemiseks.

Valge

Keskmiselt määratud või väga määratud puuvillaste või linaste rätikute, aluspesu, laua- ja voodilinate pesemiseks. Põhilisele pesutsüklile eelneb eelpesu vaid siis, kui temperatuuriks on valitud 90 °C. Sel juhul on soovitatav lisada pesuainet nii eelpesu kui põhipesu sektsiooni.

Puuvillane

Keskmiselt määratud või väga määratud tugevad puuvillaesemed.

Eco 40-60

Möödukalt määratud puuvillaste rõivaste pesemiseks, mida on lubatud pesta temperatuuril 40 °C või 60 °C koos sama programmi kasutades. See on standardpesuprogramm puuvillaste rõivaste pesemiseks ning ühtlasi kõige tõhusam, kui arvestada vee- ja elektrikulu.

Voodilina

Kasutage seda programmi voodilinate ja käterätikute pesemiseks ühe tsükliks. See programm parandab pesupehmeni omadusi ning hoiab kokku aega ja elektrit. Soovitame kasutada pesupulbrit.

Spordirõivad

Kergelt määratud spordirõivaste pesemiseks (soojendusdress, šortsid jne). Parimate tulemuste saamiseks soovime mitte ületada „PROGRAMMITABELIS“ toodud maksimaalset kogust. Soovitame kasutada vedelat pesuainet ning lisada kogus, mis sobib poole pesukoguse jaoks.

Tekk

Suurte ja väikeste tekkide, patjade ja parkade pesemiseks. Soovitame sellised esemed asetada trumliisse nurkadest sissepoole kokkuvoldituna ning need ei tohiks võtta üle ¾ trumli olevast ruumist. Parima tulemuse saamiseks soovime kasutada vedelat pesuainet.

Auruvärskendus

See programm värskendab rõivaid, eemaldades ebameeldivad lõhnad ja pehmendades kiude (2 kg on umbes 3 eset). Värskendage ainult kuivi esemeid (mis ei ole määratud) ja valige programm **Auruvärskendus**. Pärast programmi lõppemist on rõivad veidi niisked ja on kantavad mõne minuti pärast. Programmi **Auruvärskendus** kasutamine hõlbustab triikimist.

! Ei sobi villaste või siidist rõivaste värskendamiseks.

! Ärge lisage pehmendejaid ega pesuvahendeid.

Tsentrifuugiga tühjendus

Tsentrifuugib pesu ja siis laseb vee välja. Vormi säilitavate esemete jaoks. Kui tsentrifuugitsükkel välja jätta, lastakse vaid vesi välja

Loputus + tsentrifuugimine

Loputab ja siis tsentrifuugib. Vormi säilitavate esemete jaoks.

Kiire 30

Kergelt määratud pesu kiireks pesemiseks. See tsükkel vältab vaid 30 minutit, säästes aega ja elektrit.

20°C

Kergelt määratud puuvillaste rõivaste pesemiseks temperatuuril 20 °C.

Siid

Kasutage seda programmi siidist esemete pesuks. Soovitame kasutada õrnade riideesemete pesemiseks mõeldud pesuvahendit.

Villane

Villasest materjalist esemeid, ka siis kui neil on vaid käsipesu lubav silt, saab pesta programmiga „Villane“. Parima tulemuse saamiseks kasutage spetsiaalset pesuvahendit ja **ärge ületage maksimaalset pesukogust kilogrammides**.

Õrn pesu

Eriti õrna pesu pesemiseks. Soovitav on esemed enne pesemist pahupidi keerata.

Sünteetiline

Sünteetiliste esemete pesemiseks (nt polüester, polüakrüül, viskoos jne) või puuvilla j sünteetika segakiust esemete pesuks.

ESMAKASUTUS

Masina esmakordsel sisselülitamisel palutakse valida keel ning ekraanil kuvatakse automaatselt keelevaliku menüü. Sobiva keele valimiseks vajutage temperatuurinuppu või viitkäivituse nuppu. Kinnitamiseks vajutage tsentrifuugimisnuppu.

Keele muutmiseks lülitage masin välja ja vajutage 30 sekundi jooksul



korraga nupuluku nuppu  , intensiivloputuse nuppu  ja  nuppu, kuni kuulete helisignaali: Kuvatakse taas keelevalikumenu.

Tootmisjäakide eemaldamiseks valige programm **“Puuvillane”** temperatuuriga 60 °C. Lisage väike kogus pesupulbrit (max 1/3 pesuvahendi tootja soovitatud kogusest kergelt määratud pesule) pesuvahendisatli põhilahtrisse. Käivitage programm **masinasse pesu lisamata**.

IGAPÄEVANE KASUTAMINE

Valmistage oma pesu ette, arvestades jaotises NÄPUNÄITED JA SOOVITUSED antud soovitusi. Pange pesu masinasse, sulgege uks, avage veekraan ja vajutage SISSE-/VÄLJALÜLITUSE nuppu, et pesumasin sisse lülitada, nupp Start/paus vilgub. Pöörake programmivalits sobivale programmile ja vajadusel tehke lisavalikud. Ekraanil näidatud temperatuuri ja tsentrifuugikiirust saab muuta, vajutades temperatuurinuppu või tsentrifuuginuppu. Tõmmake pesuvahendi sahtel lahti ja lisage pesuvahend (ja lisavahendid/ pesupehmeni). Kasutage pesuvahendi pakendil soovitatud koguseid. Seejärel sulgege pesuvahendi sahtel.

TSÜKLIPESEMISPROGRAMMI ALUSTAMINE

Vajutage nupule “Start/Paus” ; Masin lukustab ukse (sümbol ) kustub) ja trummel hakkab pöörlema; lukk avaneb (sümbol ) süttib) ja seejärel lukustub uuesti (sümbol ) kustub), kui iga pesemisprogrammi ettevalmistusetaapp. Klõpsatav heli kuulub ukse lukustamise mehhanismi juurde. Kui usk on lukustatud, hakkab trumli vesi voolama ja pesuetaapp käivitub.

KÄIMASOLEVA PROGRAMMI PEATAMINE

Pesutsükli peatamiseks vajutage uuesti nuppu “Start/Paus” ; indikaator tuli hakkab vilkuma. Kui tähis  on süttinud, saab ukse avada. Pesutsükli käivitamiseks kohast, kus see katkestati, vajutage uuesti nuppu.

KUI VAJA, AVAGE UKS

Enne programmi käivitamist ja pärast selle lõppemist süttib avatud ukse indikaator, mis näitab, et ukse saab avada. Uks jääb lukku kogu pesutsükli ajaks. Ukse avamiseks programmi ajal vajutage nuppu “Start/paus”, et programm peatada. Kui veetase või temperatuur ei ole liiga kõrge, süttib avatud ukse indikaator ja te saate ukse avada. Näiteks pesu lisamiseks või välja võtmiseks. Vajutage uuesti nuppu Start/paus, et programmi jätkata.

PROGRAMMI LÕPP

Süttib avatud ukse indikaator ja ekraanil kuvatakse teadet “Cycle end”. Pesumasina väljalülitamiseks pärast programmi lõppu vajutage SISSE-/VÄLJALÜLITUSE nuppu, tuled kustuvad. Kui te ei vajuta nupule “SISSE-/VÄLJALÜLITUSE”, lülitub pesumasin umbes 10 minuti pärast automaatselt välja. Sulgege veekraan, avage uks ja võtke pesu välja. Jätke uks paokile, et trummel saaks kuivada.

LISAVALI KUD

! Kui valitud funktsioon on vastuolus valitud programmiga, siis kostab helisignaali (3 piiksu) ja ekraanil kuvatakse teade “No Selection”.
! Kui valitud funktsioon on vastuolus eelnevalt määratud funktsiooniga, kuvatakse ekraanil teade “No Selection” ning seda funktsiooni ei aktiveerita.

Clean+

Clean+ töötab kolmel erineval tasemel (intensiivne, igapäevane, kiire), mis on mõeldud erinevateks vajadusteks:

Intensiivne: see on mõeldud väga musta pesu jaoks ning plekkide eemaldamiseks.

Igapäevane: see on mõeldud tavaliste plekkide eemaldamiseks.

Kiire: see on mõeldud väikeste plekkide eemaldamiseks.

Intensiivne loputus

Selle valikuga toimub intensiivne loputamine ning pesuvahend saab korralikult välja uhtuda. See on vajalik tundliku naha puhul. Vajutage nuppu üks, kaks või kolm korda, et valida 1, 2 või 3 lisaloputust pärast tavalise pesutsükli lõppu. Kui soovite tavalise loputuse juurde naasta, vajutage nuppu uuesti.

Viitkäivitus

Valitud programmi hilisemaks käivitamiseks vajutage nuppu, et määrata soovitud viitaeg. Kui see funktsioon on sisse lülitatud, näidatakse ekraanil teadet “Waiting” või “Starts in”. Viitkäivituse tühistamiseks vajutage uuesti nuppu, kuni ekraanil kuvatakse “--:--”.

FRESH CARE

See valik tekitab aurukoti, mis väldib halva lõhna eraldumist masinast väljapoole. Pärast aurufaasi pöörleb trummel veidi aega vaiksete pööretega. Suvand käivitub pärast tsükli lõppu maksimaalselt 6 tunniks, aga te võite selle igal ajal katkestada, vajutades juhtpaneelil mis tahes nuppu või keerates ketast. Oodake enne ukse avamist umbes 5

minutit.

Aurutamine

See lisafunktsioon parandab pesemisomadusi, tekitades pesemisprogrammi ajal auru, et eemaldada kiududest võimalikud bakterid, hooldades neid samal ajal. Pange pesu trumliisse, valige ühilduv programm ja valige .

! Pesumasina töötamise ajal tekkiv aur võib muuta ukse uduseks.

Lihtne triikimine

Kui valite selle funktsiooni, kasutab masin selliseid pesemis- ja tsentrifuugimisvõtteid, mis vähendavad pesu kortsustumist.



Temperatuur

Igal programmil on eelseadistatud temperatuur. Kui soovite temperatuuri muuta, vajutage temperatuurinuppu . Ekraanil näidatakse väärtust.



Tsentrifuug

Igal programmil on eelseadistatud tsentrifuugikiirus. Kui tahate seda kiirust muuta vajutage tsentrifuuginuppu . Ekraanil näidatakse väärtust.

Demorežiim



Selle funktsiooni väljalülitamiseks lülitage pesumasin välja. Seejärel vajutage ja hoidke all nuppu "Start/paus" , 5 sekundi jooksul vajutage ka nuppu "SISSE- JA VÄLJALÜLITUSNUPP"  ja hoidke mõlemat nuppu 2 sekundit all.

NUPULUKK

Juhtpaneeli lukustamiseks hoidke umbes 3 sekundit all "nupuluku"  nuppu. Kui ekraanile ilmub teade "KEY LOCK ON", siis on juhtpaneel lukus (v.a. SISSE/VÄLJALÜLITUSNUPP ). See hoiab ära programmide soovimatut muutumise, eriti kui lapsed on masina läheduses. Juhtpaneeli avamiseks vajutage umbes 3 sekundit "nupuluku"  nuppu.

VALGENDAMINE

Kui soovite pesu valgendada, asetage pesu masinasse ja valige programm "Loputus + tsentrifuugimine" .

Käivitage masin ja oodake, kuni esimene veega täitmine on lõppenud (umbes 2 minutit). Pange masin pausile, vajutades nuppu "Start/paus" , avage pesuvahendi sahtel ja kallake valgendi pesuaine peasahtlisse (järgige tootel soovitatud kogust). Vajutage tsükli taaskäivitamiseks nuppu "Start/paus" .

Soovi korral võib vastavasse sahtli osasse lisada pesupehmeid.

NÄPUNÄITED JA SOOVITUSED

Sortige pesu vastavalt

Kanga tüübile/hooldussildile (puuvill, segakangas, sünteetika, villane, käsipesu). Värviline (eraldage värviline ja valge pesu, peske värskest värvitud esemed eraldi). Õrnad esemed (peske väikesi esemeid, nt nailonsukad, ja haakidega esemeid, nt rinnahoidjad, riidekotis või lukuga suletava padjapüüri sees).

Tühjendage taskud

Sellised esemed nagu mündid ja välgumihklid võivad rikkuda nii teie pesu kui ka trumlit.

Järgige dooseerimissoovitusi / lisaained

See optimeerib pesemistulemust, aidates vältida pesuaine ärritavate jääkide jäämist pesusse ja säästab raha, hoides ära liigse koguse pesuvahendi kasutamist.

Kasutage madalamat temperatuuri ja pikemat tööaega

Kõige tõhusamad programmid energiakulu seisukohast on üldjuhul need, milles kasutatakse madalamaid temperatuure ja mille tööaeg on pikem.

Jälgige koguseid

Vee- ja energiakulu vähendamiseks järgige tabelis PESEMISPROGRAMMIDE TABEL soovitatud pesukoguseid.

Müra ja järelejäänud niiskusesisaldus

Neid mõjutab tsentrifuugimise kiirus: mida suurem on tsentrifuugimise kiirus tsentrifuugimise etapis, seda suurem on müra ja väiksem järelejäänud niiskusesisaldus.

KATLAKIVI EEMALDAMINE JA MASINA PUHASTAMINE

Teatud aja tagant (umbkaudu iga 50 pesutsükli järel) ilmub ekraanile teade, mis soovib käivitada automaatse puhastussükli, et pesumasin ära puhastada, võidelda katlakiviga ja eemaldada halva lõhna. Hoolduse tõhustamiseks soovime kasutada WPRO katlakivi ja mustuse eemaldajat vastavalt pakendil juhiste. Nimetatud toote ostmiseks võtke ühendust tehnilise toega või ostke toote veebilehe kaudu aadressilt www.whirlpool.eu.

Whirlpool ei vastuta kahjustuste eest, mis on tekkinud teiste müügil olevate puhastusvahendite kasutamise tagajärjel.

PUHASTAMINE JA HOOLDUS

Enne puhastus- ja hooldustöid tuleb pesumasin välja lülitada ja vooluvõrgust eemaldada. Ärge kasutage pesumasina puhastamiseks tuleohtlikke vedelikke! Puhastage ja hooldage oma pesumasinat

regulaarselt (vähemalt neli korda aastas).

Masina välispinna puhastamine

Kasutage pesumasina korpuse puhastamiseks pehmet niisket lappi. Ärge kasutage juhtpaneeli puhastamiseks klaasi- või üldpuhastusvahendeid, küürimispastat vms – sellised vahendid võivad ekraani loetamatuks muuta

Vee sissevõtuvooliku kontrollimine

Kontrollige vee sissevõtuvoolikut regulaarselt rabadaks muutumise ja pragude suhtes. Asendage kahjustunud voolik uuega, mille võite saada teenindusest. Sõltuvalt vooliku tüübist Kui sissevõtuvoolik on läbipaistvast materjalist, kontrollige regulaarselt, kas mõnes kohas on näha värvi muutumist. Kui see nii on, võib see lekkida ning tuleks välja vahetada

Veefiltri puhastamine / jääkvee väljalaskmine

Kui masin töötab kuuma vee režiimis, laske vesi enne väljalaskmist jahtuda. Puhastage veefiltrit regulaarselt, et vältida vee väljavoolu takistamist. Kui vesi ei saa välja voolata, näidatakse ekraanil, et veefilter võib ummistunud olla.

Eemaldage kruvikeerajaga alusplaat: tõmmake plaati ühe käega allapoole, siis suruge kruvikeeraja plaadi ja esipaneeli vahelisse süvendisse ja kangutage plaat lahti. Asetage vee väljalaskmiseks veefiltrit alla lai madal kauss. Keerake filtrit aeglaselt vastupäeva, kuni vesi hakkab välja valguma. Laske veel filtrit eemaldamata välja valguda. Kui kauss saab täis, sulgege filter, keerates seda päripäeva. Tühjendage kauss. Korrake toimingut, kuni kogu vesi on välja valgunud. Asetage veefiltrit alla jääkvee tarvis puuvillane lapp. Seejärel eemaldage veefilter, keerates seda vastupäeva. Veefiltrit puhastamine: eemaldage filtrist võimalikud jäägid ja puhastage see jooksva vee all. Veefiltrit sisestamine ja alusplaadi tagasi paigaldamine Kinnitage veefilter tagasi pessa, keerates seda päripäeva. Veenduge, et keerate filtrit lõpuni; filtrit käepide peab olema vertikaalasendis. Veefiltrit tiheduse proovimiseks võite valada pesuvahendisahtlisse umbes 1 liitri vett. Seejärel paigaldage tagasi alusplaat.

Pesuvahendi sahtli puhastamine

Eemaldage pesuvahendisahtel, selleks tõmmake sahtlit, vajutades samal ajal vabastusnuppu. Eemaldage pesuvahendisahtli sisetükk ja pehmeni lahtri sisetükk. Puhastage osad jooksva vee all, eemaldades kõik pesuvahendi- ja pehmenidjäägid. Kuivatage osad pehme lapiga. Pange pesuvahendisahtel tagasi kokku ja lükake oma pessa.

TARVIKUD

Võtke ühendust teenindusega ja tehke kindlaks, kas need lisatarvikud on teie masina mudeli jaoks saadaval.

Paigalduskomplekti riidul

Selle abil saab pesumasina peale paigaldada kuivati, et ruumi kokku hoida, ning kõrgemal olevasse kuivatisse pesu sissepanekut väljavõtmist hõlbustada.





TRANSPORTIMINE JA KÄSITSEMINE

Ärge tõstke pesumasinat pealmisest osast.

Eraldage voolujuhe ja sulgege veekraan. Veenduge, et uks ja pesuvahendisahtel on korralikult suletud. Ühendage sissevõtuvoolik kraani küljest lahti ja eemaldage väljavoolutoru väljavoolukohast. Valage välja torudesse jäänud vesi ja kinnitage torud nii, et need transpordil viga ei saaks. Kruvige tagasi transpordipoldid. Vaadake peatükis PAIGALDUSJUHEND transpordipoldide eemaldamise juhust ja toimige vastupidises järjekorras.

RIKKEOTSING

Mõnikord ei tööta masin teatud põhjustel õigesti. Enne teenindusse helistamist soovitame proovida kas alloleva loendi abil saab tõrget lihtsalt kõrvaldada.

Anomaaliad:	Võimalikud põhjused / Lahendus:
Pesumasin ei lülitu sisse.	<ul style="list-style-type: none">Toitepistik ei ole seinakontakti ühendatud või on see halvasti ühendatud.On toimunud voolukatkestus.
Pesutsükkel ei alga.	<ul style="list-style-type: none">Uks pole korralikult kinni."Sisse- ja väljalülitusnupp"  pole vajutatud.Nuppu "Start/paus"  pole vajutatud.Veekraan pole avatud.Valitud on "Viitega käivitus" .
Pesumasin ei täitu veega (ekraanil kuvatakse teade "NO WATER, Turn tap on"). Iga 5 minuti tagant kostab "piiks".	<ul style="list-style-type: none">Vee sissevõtuvoolik pole kraaniga ühendatud.Voolik on paindes.Veekraan pole avatud.Veevarustus on katkestatud.Surve on liiga madal.Nuppu "Start/paus"  pole vajutatud.
Pesumasin täidab ennast pidevalt veega ja laseb siis vee välja.	<ul style="list-style-type: none">Vee väljalaskevoolik pole paigaldatud 65 kuni 100 cm maast kõrgemale.Väljalaskevooliku ots on vee sees.Seinal oleval väljalaskeühendusel pole õhuava.Kui pärast nende punktide kontrollimist probleem ei lahene, sulgege veekraan, lülitage pesumasin välja ja helistage teenindusse. Kui ruum asub maja kõige ülemisel korrusel võib mõnikord tekkida sifooniefekt, mis väljendub selles, et masin võtab korduvalt vee sisse ja laseb välja. Selle probleemi lahendamiseks on müügil spetsiaalsed sifoonivastased klapid.
Pesumasin ei lase vett välja või ei tsentrifuugi.	<ul style="list-style-type: none">Programm ei sisalda tsentrifuugimist: Mõne programmi puhul tuleb see käsitsi aktiveerida.Väljalaskevoolik on paindes.Väljavool on umbes.
Masin vibreerib liigselt tsentrifuugimisel.	<ul style="list-style-type: none">Paigaldamise ajal ei eemaldatud trumli blokeeringuid.Pesumasin pole loodis.Masin on paigaldatud mööblieseme ja seina vahele.
Pesumasin lekib.	<ul style="list-style-type: none">Vee sissevõtuvoolik pole korralikult ühendatud.Pesuvahendi sahtel on ummistunud.Väljavooluvoolik pole korralikult ühendatud.
Masin on lukus ja ekraan vilgub, näidates veakoodi (nt F-01, F-..).	<ul style="list-style-type: none">Lülitage masin välja, eraldage pistik vooluvõrgust ja oodake umbes 1 minut, siis lülitage masin sisse.Kui probleem püsib, helistage hooldusesse.
Tekib liiga palju vahtu.	<ul style="list-style-type: none">Pesuvahend ei ole mõeldud pesumasinas kasutamiseks (sellel peab olema näidatud, et vahend sobib masinpesuks või siis käsipesuks ja masinpesuks).Vahendit pandi liiga palju.
Uks on lukus, Veateade võib olla kuvatud või mitte Ning programm ei tööta.	<ul style="list-style-type: none">Uks on lukus voolukatkestuse ajal. Programm jätkab automaatselt kohe, kui vooluvarustus taastub.Pesumasin on puhkerežiimis. Programm jätkab automaatselt, kui seiskumise põhjustanud tingimust enam ei ole.

Poliitika, standardite dokumentatsioon ja toote lisateave on saadaval järgmiselt.

- Küllastades meie veebisaiti docs.whirlpool.eu ja parts-selfservice.whirlpool.com

- QR-koodi kasutamine

- Teine võimalus on **võtta ühendust teenindusega** (telefoninumbri leiate garantiivoldikust). Kui võtate ühendust müüjijärgse teenindusega, siis teatage neile oma toote andmeplaadil olevad koodid.

Teavet parandamise ja hoolduse kohta vt www.whirlpool.eu

Teabe saamiseks mudeli kohta kasutage energiamärgisel olevat QR-koodi. Märgiselt leiate ka mudeli numbrit, mille abil saate lisateavet toodete registreerimise portaalist aadressil <https://eprel.ec.europa.eu>.

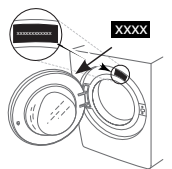

PUHASTAMINE JA HOOLDUS

**Puhastamise ja hoolduse tarbeks lülitage pesumasin välja ja ühendage vooluvõrgust lahti.
Ärge kasutage pesumasina puhastamiseks tuleohtlikke vedelikke.**

PESUMASINA PUHASTAMINE VÄLJAST

Pesumasina välimiste osade puhastamiseks kasutage pehmet niisket lappi.

Ärge kasutage juhtpaneeli puhastamiseks klaasi- ega üldpuhastusvahendeid, küürimispulbrit vms – need ained võivad märgistust kahjustada.

VEEVARUSTUSVOOLIKU KONTROLLIMINE

Kontrollige regulaarselt, ega sisselaskevoolik pole muutunud rabadaks ja et selles poleks pragusid. Kui voolik on kahjustatud, asendage see uue voolikuga, mille saate hankida meie müügijärgse hoolduse või spetsialiseerunud edasimüüja kaudu.

Sõltuvalt vooliku tüübist:

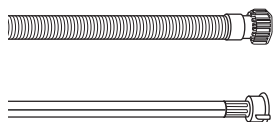

Kui sisselaskevoolik on läbipaistva pealispinnaga, kontrollige regulaarselt, kas mõnes kohas on värv intensiivistunud. Kui jah, võib voolikus olla leke ja voolik tuleks välja vahetada.



Üleujutuskaitsega veevoolikud: kontrollige väikest kaitseklapi kontrollakent (vt noolt). Kui see on punane, on käivitunud veevoolu sulgemise funktsioon ja voolik tuleb asendada uuega.

Vooliku lahtikeeramiseks vajutage vooliku lahtikeeramise ajal vabastusnuppu (kui see on olemas).

VEEVARUSTUSVOOLIKU VÕRKFILTRITE PUHASTAMINE

1. Sulgege veekraan ja keerake sisselaskevoolik lahti.

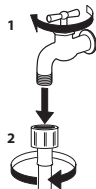

2. Puhastage vooliku otsas olevat võrkfiltrit hoolikalt peente harjastega harjaga.

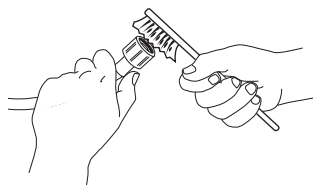

3. Nüüd keerake käsitsi lahti pesumasina tagaküljel olev sisselaskevoolik. Tõmmake tangide abil pesumasina tagaküljel olevast klapist välja võrkfilter ja puhastage see ettevaatlikult.

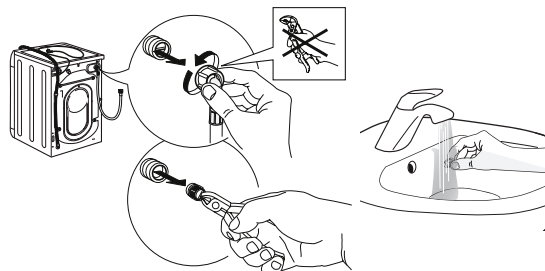

4. Asetage võrkfilter tagasi oma kohale. Ühendage sisselaskevoolik uuesti veekraani ja pesumasinaga. Ärge kasutage sisselaskevooliku ühendamiseks tööriistu. Avage veekraan ja kontrollige, kas kõik ühendused on tihedad.

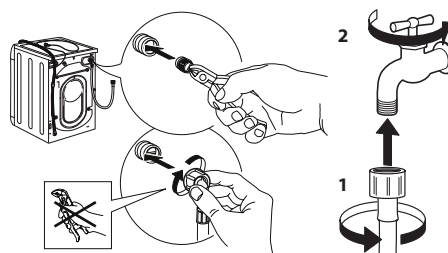

PESUVAHENDI DOSAATORI SAHTLI PUHASTAMINE

Eemaldage sahtel, seda tõstes ja välja tõmmates (vt joonis).

Peske pesuvahendi dosaatori sahtlit sooja veega. Seda toimingut tuleb teha regulaarselt.



VEEFILTRI PUHASTAMINE / JÄÄKVEE VÄLJALASKMINE

Enne veefiltri puhastamist või jääkvee väljalaskmist lülitage pesumasin välja ja tõmmake pistik vooluvõrgust välja. Kui kasutate kuuma veega programmi, oodake enne vee väljalaskmist, et see maha jahtuks. Puhastage veefiltrit regulaarselt iga 3 kuu tagant, vältimaks olukorda, kus vesi ei saa pärast pesemist filtri ummistumise tõttu ära voolata. Kui vesi ei voola välja, kuvatakse ekraanile märguanne, et veefilter võib olla ummistunud.

1. Eemaldage kaitsepaneel. Kruvikeeraja abil tehke nii, nagu näidatud järgmisel joonisel.

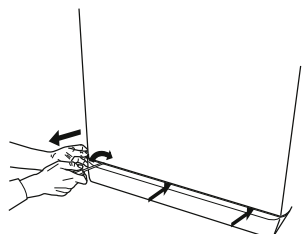

2. Jääkvee kogumisanum. Jääkvee kogumiseks asetage veefiltri alla madal ja lai anum.

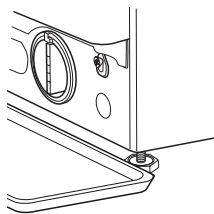

3. Vee väljalaskmine. Keerake filtrit aeglaselt vastupäeva, kuni kogu vesi on välja voolanud. Laske veel filtrit eemaldamata välja voolata. Kui anum on täis, sulgege veefilter, keerates seda päripäeva. Tühjendage anum. Korrake protseduuri, kuni kogu vesi on välja voolanud.

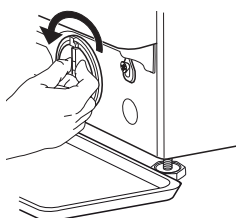

4. Eemaldage filter. Pange filtri alla puuvillane riidetükk, mis suudab imada väikese koguse jääkvett. Seejärel eemaldage veefilter, keerates seda vastupäeva.

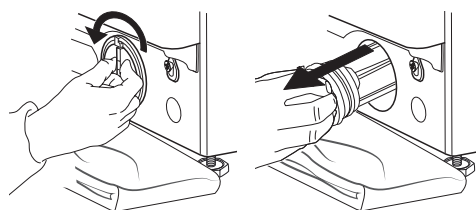

5. Puhastage veefilter: eemaldage jäägid filtrist ja puhastage seda jooksva vee all.

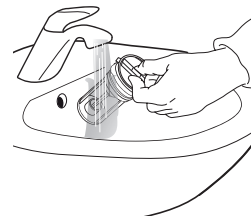

6. Sisestage veefilter ja paigaldage kaitsepaneel tagasi oma kohale: sisestage veefilter uuesti, pöörates seda päripäeva. Veenduge, et keerate selle lõpuni kinni; filtri käepide peab olema vertikaalses asendis. Veefiltri tiheduse katsetamiseks võite valada umbes 1 liitrit vett pesuvahendi dosaatori sahtlisse. Seejärel paigaldage uuesti kaitsepaneel.

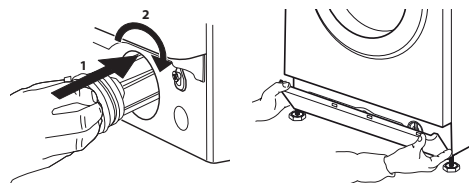

TRANSPORT JA TEISALDAMINE

Ärge kunagi tõstke masinat tööpinnast hoides.

1. Tõmmake toitepistik välja ja sulgege veekraan.
2. Veenduge, et uks ja pesuvahendi dosaatori sahtel oleksid korralikult suletud.
3. Eemaldage sisselaskevoolik veekraani küljest ja tühjendusvoolik tühjenduskohast. Tühjendage voolikud allesjäänud veest ja kinnitage need nii, et need ei saaks transportimise ajal kahjustada.

4. Paigaldage transpordipoldid tagasi. Järgige „paigaldusjuhendis“ toodud transpordipoltide eemaldamise juhiseid vastupidises järjekorras.

Tähtis! Pesumasina transportimiseks tuleb kindlasti paigaldada transpordipoldid.

MÜÜGIJÄRGNE TEENINDUS

ENNE MÜÜGIJÄRGESSE TEENINDUSSE HELISTAMIST

1. Vaadake, kas saate probleemi **VEAOTSINGUS** antud soovitude abil ise lahendada.

KUI PÄRAST SELLIST KONTROLLIMIST RIKE PÜSIB, VÕTKE ÜHENDUST LÄHIMA MÜÜGIJÄRGSE TEENINDUSEGA.

Abi saamiseks helistage garantiiraamatus näidatud numbril. Meie klientide müügijärgse teenindusega ühenduse võtmisel andke alati teada järgmist:

- rikke lühikirjeldus;
- seadme tüüp ja täpne mudel;

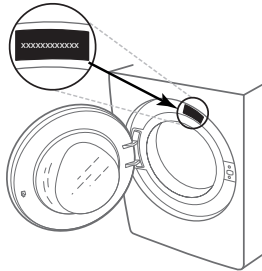

2. Lülitage seade välja ja uuesti sisse, et näha, kas rike püsib.

- hooldusnumber (tüübisildil pärast sõna „Service“ olev number);

SERVICE 0000 000 00000



- oma täielik aadress;
- oma telefoninumber.

Kui vajalik on remont, pöörduge volitatud müügijärgse teeninduse poole (et tagada originaalvaruosade kasutamine ja korrektne remont).



БЛАГОДАРИМ ВИ ЗА ЗАКУПУВАНЕТО НА ПРОДУКТ НА WHIRLPOOL

За да получавате по-пълно съдействие, регистрирайте Вашия уред на www.whirlpool.com/register

Преди да използвате уреда, прочетете внимателно инструкциите за безопасност.



Преди да използвате пералната машина, е задължително да се свалят транспортните болтове. За по-подробни инструкции за премахването им вижте ръководството за монтаж.

КОНТРОЛЕН ПАНЕЛ

1. Бутон „ВКЛ./ИЗКЛ.“
2. Селектор на програми
3. Бутон „Температура“
4. Бутон „Центрофуга“
5. Бутон „Отложен старт“
6. Бутон „Старт/Пауза“
7. Бутони за опции
8. Бутон "Блокиране на бутоните"

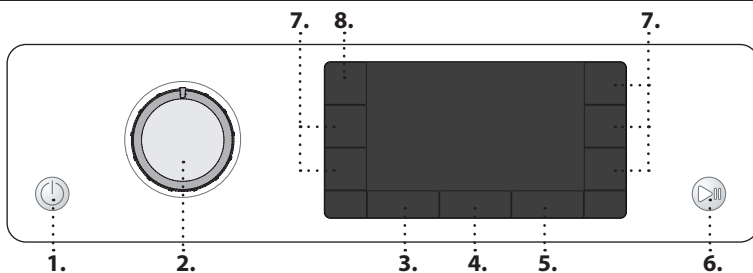

ИНДИКАТОРИ НА ДИСПЛЕЯ
Вратичката може да се отвори

Фаза на пране

Указва фаза на пране от цикъла

Неизправност: Повикване

Направете справка в раздел „Отстраняване на неизправности“

Неизправност: Водният филтър е запушен

Водата не може да се оттича; възможно е водният филтър да е запушен

Неизправност: Няма вода

Няма или недостатъчно подавана вода.

В случай на неизправност се обърнете към раздел „ОТСТРАНЯВАНЕ НА НЕИЗПРАВНОСТИ“

ДИАГРАМА НА ПРОГРАМИТЕ

Макс. зареждане 9 Kg
Потреблението на енергия в изключен режим е 0,5 W / в режим на оставен включен уред е 8 W

Програма	Температури		Макс. скорост на центрофугиране (об./мин.)	Макс. тегло (kg)	Продължителност (ч:м)	Перилни препарати и добавки			Препоръчителен перилен препарат		Остатъчна влажност (%)	Разход на енергия kWh	Общ разход на вода lt	Температура на пране °C
	По подразбиране	Гама				Предпране	Осн. пране	Омекотител	Прах	Течен				
Смесени	40°C	☼ - 40°C	1000	9,0	**	—	●	○	—	✓	—	—	—	—
Бели	60°C	☼ - 90°C	1400	9,0	2:35	●(90°)	●	○	✓	✓	55	1,790	89	55
Памук	40°C	☼ - 60°C	1400	9,0	3:30	—	●	○	✓	✓	53	1,200	97	45
Есо 40-60	40 °C	40°C	1351	9,0	3:45	—	●	○	✓	✓	53	0,635	59	30
			1351	4,5	2:50	—	●	○	✓	✓	53	0,395	52	26
			1351	2,5	2:20	—	●	○	✓	✓	53	0,193	41	22
Спално бельо	60°C	☼ - 60°C	1400	9,0	**	—	●	○	✓	✓	—	—	—	—
Спортни	40°C	☼ - 40°C	600	4,0	**	—	●	○	—	✓	—	—	—	—
Завивки	30°C	☼ - 30°C	1000	3,5	**	—	●	○	—	✓	—	—	—	—
Освежаване пара	—	—	—	2	**	—	—	—	—	—	—	—	—	—
Центрофуга + Източване	—	—	1400	9,0	**	—	—	—	—	—	—	—	—	—
Изплакване + Центрофуга	—	—	1400	9,0	**	—	—	○	—	—	—	—	—	—
Бързо пране 30'	30°C	☼ - 30°C	1200 (***)	4,5	0:30	—	●	○	—	✓	71	0,178	37	27
20°C	20 °C	☼ - 20 °C	1400	9,0	1:50	—	●	○	—	✓	55	0,138	78	22
Коприна	30°C	☼ - 30°C	600 (***)	1,0	**	—	●	○	—	✓	—	—	—	—
Вълна	40°C	☼ - 40°C	800	2,0	**	—	●	○	—	✓	—	—	—	—
Деликатни	30°C	☼ - 30°C	600 (***)	1,0	**	—	●	○	—	✓	—	—	—	—
Синтетични	40°C	☼ - 60°C	1200	4,5	2:15	—	●	○	✓	✓	35	0,580	60	43

● Нужно е дозиране ○ Дозирането е опционално

Тези данни могат да се различават в дома ви поради променящите се условия на температурата на входната вода, налягането и др. Приблизителните стойности на времетраене на програмата се отнасят до подразбиращата се настройка на програмите, без опции. Стойностите, дадени за програми, различни от програмата Есо 40-60, са само ориентировъчни.

Есо 40-60 - Тестов цикъл на пране в съответствие с регламента на ЕС за екодизайн 2019/2014. Най-ефективната програма от гледна точка на разход на вода и електроенергия за пране на нормално замърсени памучни дрехи.

Бележка: показаните на дисплея стойности на скоростта на центрофугиране може леко да се различават от стойностите, посочени в таблицата.

За всички тестови институти

Дълъг цикъл на пране за памучни дрехи: задайте цикъл на пране **Памук** с температура 40°C. Заедно с програма за синтетика: задайте цикъл на пране **Синтетични** с температура 40°C.

* След края на програмата и центрофугирането с максималната избрана скорост на центрофугиране, в настройката с програма по подразбиране.

** Времетраенето на програмата е показано на дисплея.

*** Дисплеят ще покаже предложената скорост на центрофуга като стойност по подразбиране.

6th sense - сензорната технология адаптира водата, енергията и времетраенето на програмата към вашето количество пране.

ОПИСАНИЕ НА ПРОДУКТА

1. Работна повърхност
2. Дозатор за перилен препарат
3. Контролен панел
4. Дръжка на вратичката
5. Вратичка
6. Воден филтър - зад долната преграда
7. Долна преграда (подвижна)
8. Регулируеми крачета (4)

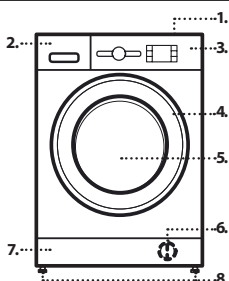

ДОЗАТОР ЗА ПЕРИЛЕН ПРЕПАРАТ

Отделение за основно пране

Перилен препарат за основното пране, препарат за премахване на петна или омекотител за вода.

За течен перилен препарат се препоръчва да използвате свалящата се пластмасова преграда **A** (доставена) за правилно дозиране. Ако се използва перилен препарат на прах, поставете преградата в отвора **B**.

Отделение за предпране

Перилен препарат за предпране.

Отделение за омекотител

Омекотител за тъкани. Течен препарат за колосване.

Наливайте омекотителя или препарата за колосване само до маркера „max“.

Бутон за освобождаване

Натиснете, за да свалите диспенсъра за почистване.

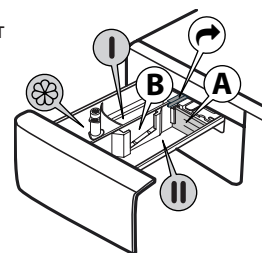

ПРОГРАМИ

За да изберете подходящата програма за Вашия вид пране, винаги спазвайте инструкциите на етикета на дрехата. Стойността, посочена в символа на леген, е максималната възможна температура за пране на дрехата.



Смесени

За пране на леко до нормално замърсени издръжливи изделия от памук, лен, синтетични тъкани и смесени нишки.

Бели

За пране на нормално до силно замърсени хавлиени кърпи, бельо, покривки за маса и спално бельо и т.н. от издръжлив памук и лен. Само когато е избрана температура от 90°C цикълът има фаза на предпране преди фазата на основното пране. В този случай се препоръчва да се добави перилен препарат както в отделението за предпране, така и в отделението за основно пране.

Памук

Нормално до силно замърсени издръжливи памучни изделия.

Есо 40-60

За пране на нормално замърсени памучни дрехи, подлежащи на пране при 40° C или 60° C, заедно в един и същи цикъл. Това е стандартната програма за памук и най-ефективната от гледна точка на разход на вода и електроенергия.

Спално бельо

Използвайте тази програма за пране на спално бельо и кърпи в един единствен цикъл. Програмата оптимизира действието на омекотителя и помага да спестите време и енергия. Препоръчваме използването на прах за пране.

Спортни

За пране на леко замърсени спортни дрехи (анцузи, шорти и др.). За най-добри резултати препоръчваме да не превишавате максималното зареждане, указано в „ДИАГРАМА НА ПРОГРАМИТЕ“. Ние препоръчваме да се използва течен перилен препарат и да се добави количеството, подходящо за половин зареждане.

Завивки

За пране на пълнени с пух дрехи и завивки, като напр. двойни или единични завивки, възглавници и анораци. Препоръчително е такова пране да се зарежда в барабана със съгнати навътре ръбове и да не се превишават ¾ от обема на барабана. За оптимално пране ние препоръчваме да се използва течен перилен препарат.

Освежаване пара

Тази програма позволява да се освежат дрехите, като премахва неприятните миризми и отпуска нишките на тъканите (2 kg, около 3 броя дрехи). Поставят се само сухи дрехи (не замърсени) и се избира програма „Освежаване пара“. При завършване на цикъла дрехите ще изглеждат леко влажни и ще бъдат готови за обличане след няколко минути. Програмата „Освежаване пара“ улеснява процеса на гладене.

! Не се препоръчва за вълнени и копринени дрехи.

! Не добавяйте омекотител или перилен препарат.

Центрофуга + Източване

Центрофугира прането, след което изпразва водата. За издръжливи артикули. Ако изключите цикъла на центрофугиране, машината само ще източни водата

Изплакване + Центрофуга

Изплаква и след това центрофугира. За издръжливи артикули.

Бързо пране 30'

За бързо пране на леко замърсени дрехи. Този цикъл е с продължителност само 30 минути и пести време и пари.

20 °C

За пране на слабо замърсени памучни дрехи при температура 20° C.

Коприна

Използвайте този цикъл за пране за всякакви копринени дрехи. Препоръчваме да използвате специален перилен препарат за деликатни дрехи.

Вълна

Всички вълнени дрехи могат да се перат с програмата „Вълна“, дори и тези, които имат етикет „само за ръчно пране“. За най-добри резултати използвайте специални почистващи препарати и **не превишавайте посоченото макс. количество килограми пране.**

Деликатни

За пране на особено деликатни тъкани. Препоръчително е да обърнете дрехите отвътре навън преди пране.

Синтетични

За пране на замърсени дрехи от синтетични тъкани (като полиестер, полиакрил, вискоза и др.) или смеси памук/синтетични.

УПОТРЕБА ЗА ПРЪВ ПЪТ

Когато включите уреда за първи път, дисплей автоматично ще покаже менюто за избор на език. За избор на желания от вас език натиснете бутон „Температура“ или бутон „Отложен старт“. За да потвърдите избора си, натиснете бутон „Центрофуга“.

За да промените езика, изключете пералнята и в рамките на 30 секунди натиснете едновременно бутоните „Блокиране бутони“ и „Интенз. изпл.“, докато чуете сигнала: ще се появи отново менюто за избор на език.

За отстраняване на замърсявания при производството, изберете програма „Памук“ при температура от 60°C. Добавете малко количество прах за пране в отделението за основно пране на дозатора за перилен препарат (максимално 1/3 от количеството перилен препарат, препоръчано от производителя за леко замърсено пране). Стартирайте програмата, **без да поставяте пране.**

ЕЖЕДНЕВНА УПОТРЕБА

Подгответе прането си съгласно препоръките в раздела „СЪВЕТИ И ПРЕПОРЪКИ“. Заредете прането, затворете вратичката, отворете крана за вода и натиснете бутон „ВКЛ./ИЗКЛ.“ за включване на пералнята, бутонът „Старт/Пауза“ започва да мига. Завъртете селектора на програми на желаната програма и изберете някоя от опциите, ако е нужно. Температурата и скоростта на центрофугиране, показани на дисплея, могат да се променят чрез натискане на бутон „Температура“ или бутон „Центрофуга“. Сега изтеглете дозатора за перилен препарат и добавете перилен препарат (и добавки/омекотител). Спазвайте препоръките за дозиране на опаковката на перилния препарат. След това затворете дозатора за перилен препарат.

СТАРТИРАНЕ НА ЦИКЪЛ

Натиснете бутон „Старт/Пауза“.

Вратата на машината ще се заключи (символът за загасва) и барабанът ще започне да се върти; вратата ще се отключи (символът за свети) и след което ще се заключи отново (символът за загасва) като фаза от подготовка за всеки цикъл на пране. Шумът „Щракане“ е част от механизма за заключване на вратата. След като вратата се заключи, водата ще влезе в барабана и ще започне фазата на изпиране.

ПОСТАВЯНЕ НА ПАУЗА НА РАБОТЕЩА ПРОГРАМА

За поставяне на пауза на цикъла на пране, натиснете отново бутон „Старт/Пауза“; сигналната лампа ще премигва. Ако символът за свети, може да отворите вратичката. За да стартирате цикъла за пране от момента, в който е бил прекъснат, натиснете бутон отново.

ОТВОРЕТЕ ВРАТИЧКАТА, АКО Е НЕУЖНО

Преди стартиране и след края на програмата сигналната лампа „Вратичката е отворена“ светва, за да покаже, че вратичката може да се отвори. Докато програмата работи, вратичката остава заключена. За да отворите вратичката, докато програмата е в ход, натиснете „Старт/Пауза“ за спиране на пауза на програмата. При условие че нивото на водата и/или температурата не са твърде високи, сигналната лампа „Вратичката е отворена“ светва и можете да отворите вратичката. Например за добавяне или изваждане на пране. Натиснете бутон „Старт/Пауза“ отново, за да възобновите програмата.

КРАЙ НА ПРОГРАМАТА

Сигналната лампа „Вратичката е отворена“ светва и на дисплея се показва „Край цикъл“. За да изключите пералнята след края на програмата, натиснете бутон „ВКЛ./ИЗКЛ.“ и лампичките угасват. Ако не натиснете бутон „ВКЛ./ИЗКЛ.“, пералнята ще се изключи автоматично след около 10 минути. Затворете крана на водата, отворете вратичката и извадете прането от пералнята. Оставете вратичката откритата, за да оставите барабана да изсъхне.

ОПЦИИ

! Ако избраната опция е несъвместима със зададената програма, несъвместимостта ще се сигнализира със звуков сигнал (3 бипкания) и надписът „Не се избира“ ще се появи на дисплея.

! Ако избраната опция е несъвместима с предишно зададена такава, надписът „Не се избира“ ще се появи на дисплея и опцията няма да бъде активирана.

Чисто+

Чисто+ е опция, която работи на 3 различни нива (Интензивно, Ежедневно и Бързо), които са специално предназначени за задаване на правилното действие в зависимост от вашите нужди от почистване:

Интензивно: тази опция е предназначена за високи нива на замърсяване и за отстраняване и на най-упоритите петна.

Ежедневно: тази опция е предназначена за отстраняване на ежедневни петна.

Бързо: тази опция е предназначена за отстраняване на леки петна.

Интенз. изпл.

Чрез избиране на тази опция ефикасността на изплакването се увеличава и се гарантира оптимално отстраняване на перилния препарат. Тя е по-специално полезна за чувствителна кожа. Натиснете бутон веднъж, два или три пъти, за да изберете допълнително 1, 2 или 3 изплаквания след стандартния цикъл на изплакване и за отстраняване на всички следи от перилен препарат. Натиснете бутон отново, за да се върнете към типа изплакване „Норм. изплакване“.

Отложен старт 

За да зададете избраната програма да стартира в по-късен момент, натиснете бутона, за да настроите желаното време за отлагане. **“В очакване...”** или **“Старт след”** се показва на дисплея, когато опцията е зададена. За да отмените забавения старт, натиснете бутона отново, докато стойността “---” се покаже на дисплея.

FRESH CARE

Тази опция подобрява резултатите от прането чрез генериране на пара, за да се потисне разпространяването на главните източници на лоши миризми в пералнята. След фазата на генериране на пара пералнята ще извърши деликатно центрофугиране чрез бавно въртене на барабана. Опцията Свежа **FRESH CARE** стартира след края на цикъла и продължава най-много 6 часа, като Вие можете да я спрете по всяко време чрез натискане на някой бутон на контролния панел или чрез завъртане на ключа. Изчакайте около 5 минути, преди да отворите вратичката.

Дезинф. С пара 

При избор на тази опция се увеличава ефикасността от прането чрез генериране на пара, която при изпълнение на цикъла премахва и евентуалните бактерии, намиращи се в нишките на тъканите като същевременно се грижи за доброто състояние на самите тъкани. Поставете прането в барабана, задайте съвместимата програма и изберете опцията “”.

! По време на работа на пералната машина вратичката на люка ѝ може да не изглежда съвсем прозрачна поради образуването на пяна.

Лесно Гладене 

Когато изберете тази опция, циклите центрофуга и основно пране ще се променят, за да се намали образуването на гънки.



Температура

Всяка програма има предварително дефинирана температура. Ако искате да промените температурата, натиснете бутона за „температура“ . Стойността се изписва на дисплея.



Центрофуга

Всяка програма има предварително дефинирана скорост на центрофугиране. Ако искате да промените скоростта на центрофугиране, натиснете бутона „Центрофуга“ . Стойността се изписва на дисплея.

Demo Mode



За да деактивирате функцията, изключете пералната машина. Натиснете и задръжте бутона “Старт/Пауза”  след това до 5 секунди натиснете и бутона “ВКЛ./ИЗКЛ.”  и задръжте натиснати двата бутона за 2 секунди.

БЛОКИРАНЕ БУТОНИ 

За заключване на контролното табло натиснете и задръжте бутона „Блокиране бутони“  за приблизително 3 секунди. Когато дисплеят покаже “БЛОКИРАНЕ БУТОНИ АКТИВЕН” контролното табло е заключено (с изключение на бутона “ВКЛ./ИЗКЛ.” ). Това предотвратява ненадейни промени по програмите, особено когато в близост до машината има деца. За отключване на контролното табло натиснете и задръжте бутона „Блокиране бутони“  за приблизително 3 секунди.

ИЗБЕЛВАНЕ

Ако желаете да избелите прането, заредете пералнята и настройте програма „Изплаване + Центрофуга“ .

Стартирайте машината и я изчакайте да завърши първия цикъл на пълнене с вода (около 2 минути). Поставете машината в режим на пауза чрез натискане на бутона „Старт/Пауза“  отворете чекмеджето за перилен препарат и налейте белина (спазвайте препоръчителните дози, указани върху опаковката) в отделението за основно пране, където преградата преди това е била поставена. Рестартирайте цикъла чрез натискане на бутона „Старт/Пауза“ .

Ако желаете, възможно е да се добави омекотител за тъкани в съответното отделение на чекмеджето за перилен препарат.

СЪВЕТИ И ПРЕПОРЪКИ**Сортирайте прането си според**

Етикета за тип на тъканите/съвети за грижи (памук, смесени влакна, синтетични, вълна, за пране на ръка). Цветя (разделяйте цветните и белите дрехи, перете новите цветни изделия отделно). Деликатни (перете дребните изделия – като найлонови чорапогащи – и изделията с телини копчета – като сутиени – в торбичка от плат или калъфка за възглавница с цип).

Изпразвайте всички джобове

Предмети като монети или запалки е възможно да повредят прането Ви, както и барабана.

Следвайте препоръките за дозировка/добавки за пране

Оптимизира резултата от прането, премахва дразнещите кожата остатъци от излишен перилен препарат в прането и спестява пари, като намалява излишния разход на перилен препарат.

Използвайте ниска температура и по-голяма продължителност

Най-ефективните програми от гледна точка на разход на електроенергия основно са тези, които работят на по ниска температура за по-дълго време.

Съобразете се с капацитета на зареждане

Зареждайте пералната машина според капацитета ѝ, посочен в „ТАБЛИЦАТА НА ПРОГРАМИТЕ“, за да спестите вода и електроенергия.

Шум и остатъчна влажност

Те зависят от оборотите на центрофугата: колкото по-високи са оборотите по време на центрофуга, толкова по-силен е шумът и по-малка остатъчната влажност.

ПРОЦЕДУРА ПО ПОЧИСТВАНЕ НА КОТЛЕН КАМЪК

Съобщение на дисплея ще съветва потребителя редовно (прибл. през всеки 50 цикъла) да пусна автоматичен почистващ цикъл за почистване на пералнята от натрупани лоши миризми и котлен камък.

За оптимална поддръжка предлагаме да използвате обезмаслител WPRO, който служи и за премахване на котлен камък, според инструкциите, показани на опаковката. Може да поръчате продукта, като се свържете с услугите за техническата поддръжка или чрез нашия уебсайт www.whirlpool.eu.

Whirlpool не носи отговорност за щети, причинени от употребата на други перилни почистващи препарати, налични в пазарната мрежа.

ПОЧИСТВАНЕ И ПОДДРЪЖКА

При всяко почистване и поддръжка изключвайте пералната машина от бутоната и от контакта. Не използвайте възпламеними течности за почистване на пералната машина. Почиствайте и поддържайте периодично пералната си машина (поне 4 пъти годишно).

Почистване на външната страна на пералната машина

Използвайте влажна мека кърпа за почистване на външните части на пералната машина. Не използвайте препарати за стъкло или универсални такива, прах за обезмасляване или подобни върху контролния панел – тези вещества е възможно да повредят печата

Проверка на маркуча за подаване на вода

Проверявайте редовно входящия маркуч за напуквания и пукнатини. Ако е повреден, заменете го с нов маркуч, предлаган от услугата ни за следпродажбено обслужване или от специализиран магазин. В зависимост от вида маркуч: Ако входящият маркуч има прозрачно покритие, проверявайте периодично за локално оцветяване. Ако откриете такова, възможно е маркучът да протича и трябва да се смени

Почистване на водния филтър / източване на остатъчната вода

Ако сте използвали програма за горещо пране, преди да източите водата, изчакайте я да се охлади. Почиствайте водния филтър редовно, за да избегнете трудности при източването на водата след пране поради запушването му. Ако водата не се източва, на дисплея се изписва, че е възможно водният филтър да е запушен.

Свалете долната преграда с помощта на отвертка: избутайте надолу едната страна на долната преграда с ръка, след това пхнете отвертката в отвора между долната преграда и предния панел и разтворете долната преграда. Поставете широк и плосък съд под водния филтър, за да съберете източената вода. Бавно завъртете филтъра обратно на часовниковата стрелка, докато водата потече. Оставете водата да тече, без да премахвате филтъра. Когато съдът за вода се напълни, затворете водния филтър, като го завъртите по часовниковата стрелка. Изпразнете съда. Повтаряйте тази процедура, докато източите всичката вода. Поставете памучна кърпа под водния филтър, която да попие малко количество остатъчна вода. След това отстранете водния филтър, като го завъртите обратно на часовниковата стрелка. Почистете водния филтър: отстранете остатъците във филтъра и го почистете с течаща вода. Поставете водния филтър и монтирайте обратно долната преграда: Поставете водния филтър отново, като го завъртите по часовниковата стрелка. Завийте го възможно най-много; дръжката на филтъра трябва да е във вертикално положение. За да проверите водонепропускливостта на водния филтър, можете да налеете около 1 литър вода в дозатора за перилен препарат. След това монтирайте обратно долната преграда.

Почистване на дозатора за перилен препарат

Извадете дозатора за перилен препарат, като натиснете бутона за освобождаване и едновременно с това издърпате дозатора. Извадете вложката от дозатора за перилен препарат, както и вложката от отделението за омекотител. Почистете всички части с течаща вода, отстранявайки всички остатъци от перилен препарат или омекотител. Забършете частите с мека кърпа. Поставете обратно дозатора за перилен препарат и го натиснете в отделението за перилен препарат.

ПРИНАДЛЕЖНОСТИ

Свържете се с нашия отдел за следпродажбено обслужване, за да проверите дали следните принадлежности са на разположение за модела на Вашата перална машина.

Полица за комплект за надстройка

С нея Вашата сушилна може да се постави върху пералната машина, за да се спести място и да се улесни зареждането и изпразването на сушилната в това високо положение.





ТРАНСПОРТИРАНЕ И БОРАВЕНЕ С МАШИНАТА

Никога не повдигайте пералната машина от работната ѝ повърхност.

Извадете кабела от контакта и затворете крана на водата. Проверете дали вратичката на машината и отделението за перилен препарат са добре затворени. Отделете маркуча за подаване от крана за вода и отстранете маркуча за източване от точката за източване. Отстранете всичката остатъчна вода от маркучите и ги закрепете така, че да не могат да се повредят при транспортиране. Поставете отново транспортните болтове. Следвайте инструкциите за отстраняване на транспортните болтове в УПЪТВАНЕТО ЗА МОНТАЖ в обратен ред.

ОТСТРАНЯВАНЕ НА НЕИЗПРАВНОСТИ

Пералнята понякога може да не работи правилно поради определени причини. Преди да се обадите на отдела за следпродажбено обслужване, препоръчително е да проверите дали проблемът не може да се отстрани лесно с помощта на следния списък.

Аномалии:	Възможни причини / Решение:
Пералнята не се включва.	<ul style="list-style-type: none"> Щепселът не е вкаран в електрическия контакт или не е пъхнат достатъчно, за да направи добър контакт. Има неизправност на захранването.
Цикълът на пране не стартира.	<ul style="list-style-type: none"> Вратичката не е затворена докрай. Бутонът „ВКЛ./ИЗКЛ.“  не е натиснат. Бутонът „Старт/Пауза“  не е натиснат. Кранът за вода не е отворен. „Отложен старт“  е зададен.
Пералнята не се пълни с вода (съобщението „НЯМА ВОДА, Отворете крана“ се показва на дисплея). На всеки 5 секунди прозвучава звуков сигнал.	<ul style="list-style-type: none"> Маркучът за подаване на вода не е свързан към крана. Маркучът е огънат. Кранът за вода не е отворен. Подаването на вода е спряно. Няма достатъчно налягане. Бутонът „Старт/Пауза“  не е натиснат.
Пералнята зарежда и източва вода постоянно.	<ul style="list-style-type: none"> Маркучът за източване не е монтиран на 65 до 100 см от земята. Краят на маркуча за източване е потопен във вода. Конекторът за източване върху стената няма отвор за въздух. Ако проблемът продължи след като сте извършили тези проверки, затворете крана за вода, изключете пералнята и се обадете на отдела за следпродажбено обслужване. Ако жилището е на някой от последните етажи на сградата, понякога може да се получи сифонен ефект и пералнята да започне да зарежда и източва вода постоянно. Специални антисифонни клапани са на разположение в пазарната мрежа, за да се предотвратят тези типове проблеми.
Пералнята не се източва или не центрофугира.	<ul style="list-style-type: none"> Програмата не включва функция за източване: при някои програми тя трябва да се активира ръчно. Маркучът за източване е огънат. Тръбата за източване е запушена.
Пералнята вибрира прекалено силно по време на цикъла на центрофугиране.	<ul style="list-style-type: none"> При монтирането барабанът не е бил правилно балансиран. Пералнята не е нивелирана. Пералнята е притисната между мебел и стена.
Пералнята изпуска вода.	<ul style="list-style-type: none"> Маркучът за подаване на вода не е затегнат правилно. Дозаторът за перилен препарат е запушен. Маркучът за източване не е затегнат добре.
Пералнята е заключена и дисплеят мига, указвайки код за грешка (напр. F-01, F-..).	<ul style="list-style-type: none"> Изключете пералнята, откачете щепсела от контакта и изчакайте около 1 минута преди да го включите обратно. Ако проблемът не бъде отстранен, обадете се в отдела за следпродажбено обслужване.
Образува се твърде много пяна.	<ul style="list-style-type: none"> Перилният препарат не е съвместим с пералнята (върху него трябва да е изписано „за перални“, „за ръчно пране и перални“ или нещо подобно). Дозата е била твърде голяма.
Вратичката е заключена, със или без индикация за неизправност и програмата не тръгва.	<ul style="list-style-type: none"> Вратичката се заключва в случай на прекъсване на тока. Програмата продължава автоматично веднага след като подаването на електричество се възобнови. Пералнята е спряла. Програмата ще продължи автоматично, след като причината за престоя бъде отстранена.

Фирмени политики, стандартна документация, поръчка на резервни части и допълнителна информация за продукти можете да намерите на:

- Посетите нашия уебсайт docs.whirlpool.eu и parts-selfservice.whirlpool.com
- Използвайте QR кода
- Алтернативно като **се свържете с нашия отдел за следпродажбено обслужване** (Телефонният номер можете да откриете в гаранционната брошура). При контакт с отдела за следпродажбено обслужване на клиенти съобщавайте кодовете, посочени на заводската табелка на Вашия уред.

За информация за потребителя относно ремонт и поддръжка посетете www.whirlpool.eu
Можете да получите информация за модела, като използвате QR кода, обозначен на етикета за енергийна ефективност. Етикетът също така включва идентификатор на модела, който може да бъде използван в сайта на регистъра <https://eprel.ec.europa.eu>.

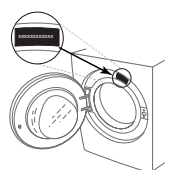

ПОЧИСТВАНЕ И ПОДДРЪЖКА

При всяко почистване и поддръжка изключвайте пералната машина и извадете захранващия щепсел от контакта. Не използвайте запалими течности за почистване на пералната машина.

ПОЧИСТВАНЕ НА ВЪНШНАТА СТРАНА НА ПЕРАЛНАТА МАШИНА

За почистване на външните части на пералната машина използвайте мека влажна кърпа.

За почистване на панела за управление не използвайте почистващи препарати за стъкло или с общо предназначение, абразивни препарати или подобни – тези вещества могат да повредят отпечатаните обозначения.

ПРОВЕРКА НА МАРКУЧА ЗА ЗАХРАНВАНЕ С ВОДА

Редовно проверявайте входящия маркуч за чупливост и пукнатини. Ако е повреден, го заменете с нов маркуч, предоставян от нашия отдел за следпродажбено обслужване или от вашия специализиран търговски представител.

В зависимост от типа маркуч:

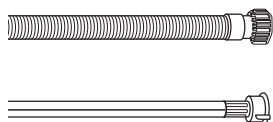

Ако входящият маркуч е с прозрачно покритие, периодично проверявайте дали няма локални участъци с повишена интензивност на цвета. Ако това е така, е възможно да има теч от маркуча и той трябва да бъде заменен.



За маркучи със стопер за вода: проверете малкото прозорче за проверка на предпазния клапан (вижте стрелката). Ако е червено, е задействана функцията за спиране на водата и маркучът трябва да се замени с нов. За да развиете такъв маркуч, натиснете бутона за освобождаване (ако има такъв), докато развивате маркуча.

ПОЧИСТВАНЕ НА МРЕЖЕСТИТЕ ФИЛТРИ В МАРКУЧА ЗА ЗАХРАНВАНЕ С ВОДА

1. Затворете крана за вода и развийте входящия маркуч.

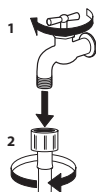

2. Внимателно почистете с фина четка мрежестия филтър в края на маркуча.

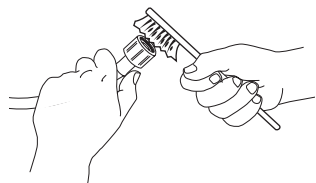

3. След това ръчно развийте входящия маркуч на гърба на пералнята. Издърпайте с клещи мрежестия филтър от клапана на гърба на пералнята и внимателно го почистете.

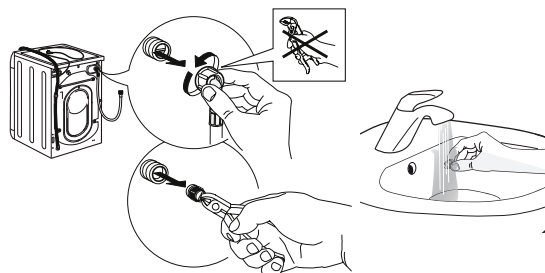

4. Поставете отново мрежестия филтър на мястото му. Отново свържете входящия маркуч към крана за вода и пералната машина. Не използвайте инструмент за свързване на входящия маркуч. Отворете крана за вода и проверете дали всички връзки са плътни.

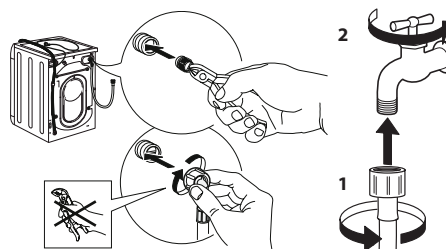

ПОЧИСТВАНЕ НА ДОЗАТОРА ЗА ПРЕПАРАТ

Извадете дозатора, като го повдигнете и издърпате (вижте фигурата).

Измийте го под течаща вода; добре е това да се извършва редовно.

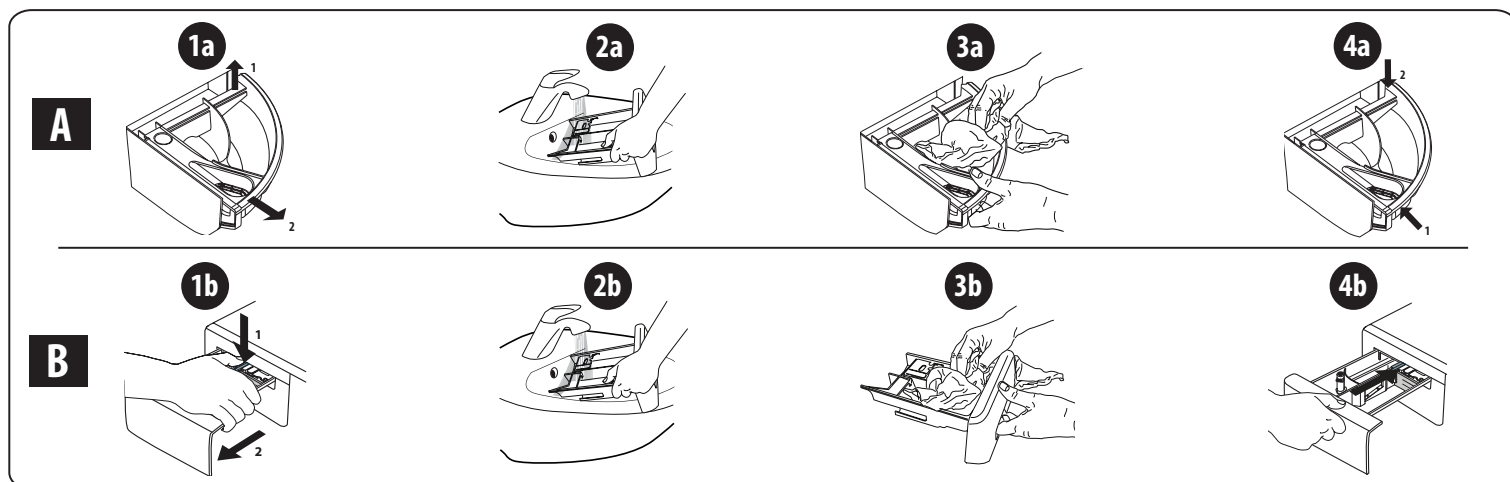

ПОЧИСТВАНЕ НА ФИЛТЪРА ЗА ВОДА/ИЗТОЧВАНЕ НА ОСТАТЪЧНАТА ВОДА

Изключете пералнята и извадете щепсела, преди да се заемете с почистване на филтъра за вода или с източване на остатъчната вода. Ако сте използвали програма за пране с гореща вода, изчакайте водата да се охлади, преди да я източите. Почиствайте филтъра за вода редовно на всеки 3 месеца, за да предотвратите проблеми с източването на водата след пране поради задръстване на филтъра. Ако водата не може да се източи, дисплеят ще покаже, че филтърът за източване на вода е запушен.

1. Свалете декоративния панел: направете това с помощта на отвертка, както е показано на следващата фигура.

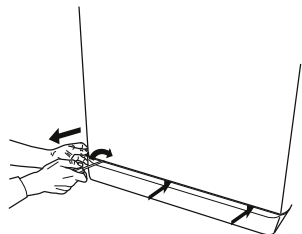

2. Съд за източената вода: поставете плитък и широк съд под филтъра за вода, за да се оттече събралата се вода.

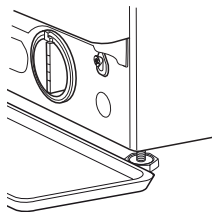

3. Източете водата: бавно завъртете филтъра обратно на часовниковата стрелка, докато водата изтече напълно. Оставете водата да изтече, без да сваляте филтъра. След като съдът се напълни, затворете филтъра за вода, като го завъртите по посока на часовниковата стрелка. Изпразнете съда. Повторете процедурата, докато водата бъде източена напълно.

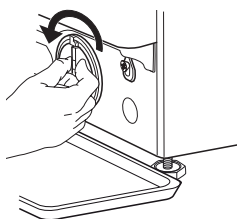

4. Отстраняване на филтъра: под филтъра за вода поставете памучна кърпа, която да може да поеме количеството остатъчна вода. След това отстранете филтъра за вода, като го завъртите обратно на часовниковата стрелка.

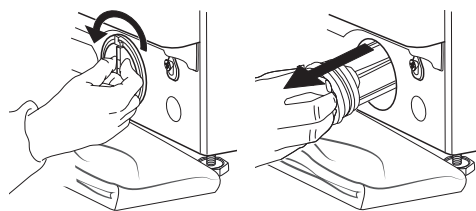

5. Почистете филтъра за вода: отстранете отлаганията от филтъра и го измийте под течаща вода.

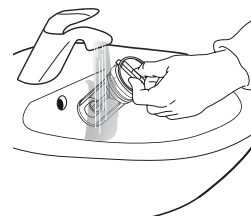

6. Вмъкнете филтъра за вода и отново поставете цокъла: върнете филтъра за вода на място, като го завъртите по посока на часовниковата стрелка. Въртете, докато застане плътно на място; дръжката на филтъра трябва да е във вертикална посока. За да проверите дали филтърът е достатъчно стегнат, може да налееете около 1 литър вода в дозатора за препарат. След това върнете цокъла на място.

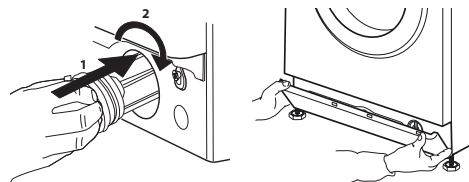

ТРАНСПОРТИРАНЕ И МАНИПУЛАЦИИ

Никога не повдигайте пералната машина, като я държите за горната работна повърхност.

1. Извадете електрическия щепсел от захранващия контакт и затворете кранчето за вода.
2. Проверете дали вратата и дозаторът за препарат са добре затворени.
3. Разединете захранващия маркуч от крана за вода и извадете маркуча за източване от точката за източване. Източете изцяло водата в маркучите и ги прикрепете така, че да могат да бъдат повредени по време на транспортиране.
4. Поставете отново транспортните болтове. Следвайте в обратен ред процедурата за отстраняване на транспортните болтове, описана в Инструкциите за монтаж.

Важно: не транспортирайте пералната машина, без да сте поставили транспортните болтове.

СЛЕДПРОДАЖБЕНО ОБСЛУЖВАНЕ

ПРЕДИ ДА СЕ ОБАДИТЕ НА ОТДЕЛА ЗА СЛЕДПРОДАЖБЕНО ОБСЛУЖВАНЕ

1. Вижте дали можете сами да разрешите проблема с помощта на предложенията, посочени в раздела **ОТСТРАНЯВАНЕ НА НЕИЗПРАВНОСТИ**

АКО СЛЕД ГОРНИТЕ ПРОВЕРКИ НЕИЗПРАВНОСТТА ВСЕ ОЩЕ НЕ Е ОТСТРАНЕНА, СЕ ОБЪРНЕТЕ КЪМ НАЙ-БЛИЗКИЯ ОТДЕЛ ЗА СЛЕДПРОДАЖБЕНО ОБСЛУЖВАНЕ

За да получите помощ, се обадете на номера, посочен в листа с гаранцията.

Когато се свързвате с нашия отдел за следпродажбено обслужване на клиенти, винаги посочвайте:

- кратко описание на неизправността;
- вида и точния модел на уреда;

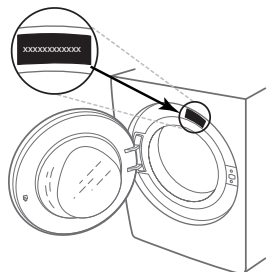

2. Изключете уреда и отново го включете, за да видите дали неизправността продължава.

- сервизния номер (номерът след думата Service върху табелката с данни);



- вашия пълен адрес;
- вашия телефонен номер.

При необходимост от ремонт, се свържете с оторизиран сервиз за следпродажбено обслужване (като гаранция, че ремонтът ще бъде извършен правилно и ще бъдат използвани оригинални резервни части).



DĚKUJEME, ŽE JSTE SI ZAKOUPILI VÝROBEK WHIRLPOOL
Přejete-li si získat plnou podporu, zaregistrujte svůj výrobek na www.whirlpool.eu/register

Před použitím spotřebiče si pečlivě přečtěte Bezpečnostní pokyny.
Před použitím pračky musí být přepravní šrouby bezpečnostně odstraněny. Podrobnější pokyny k jejich odstranění najdete v Pokynech k instalaci.

OVLÁDACÍ PANEĽ

1. Tlačítko „ZAP/VYP.“
2. Volič programů
3. Tlačítko „Teplota“
4. Tlačítko „Odstředování“
5. Tlačítko „Odložený start“
6. Tlačítko „Spustit/Pozastavit“
7. Tlačítka voleb
8. Tlačítko „Zámek tlačítek“

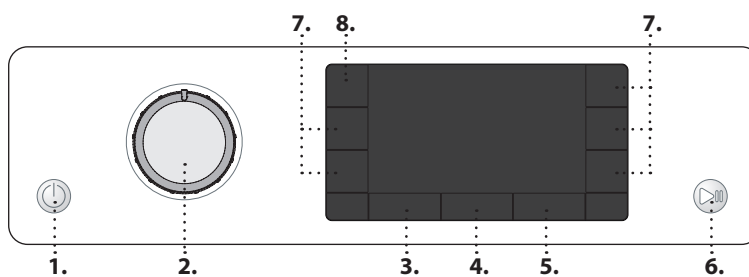

UKAZATELE DISPLEJE
Dvířka lze otevřít

Prací cyklus
Ukazuje fázi pracovního cyklu
Závada: Zavolejte do servisu
Informace naleznete v části „Jak odstranit poruchu“
Závada: Ucpaný vodní filtr
Voda nemůže odtékat; může být ucpaný vodní filtr
Závada: Chybí voda
Není voda, popřípadě jí nepřitéká dostatečné množství.
V případě jakýchkoliv závad viz část „JAK ODSTRANIT PORUCHU“

TABULKA PROGRAMŮ

Max. naplnění 9 kg Spotřeba energie ve vypnutém stavu je 0,5 W / v zapnutém stavu 8 W							Prací prostředky a přísady			Doporučený prací prostředek		Zbytková vlhkost (%)	Spotřeba energie kWh	Celkové množství vody l	Teplota prádla °C
Program	Teploty		Max. rychlost odstředování (ot/min)	Max. náplň (kg)	Trvání (h : m)	Předpírka	Hlavní praní	Změkčovač	Prášek	Tekutý prací prostředek					
	Nastavení	Rozpětí									█	█	☼		
Mix	40°C	☼ - 40°C	1000	9,0	**	-	●	○	-	✓	-	-	-	-	-
Bílé prádlo	60°C	☼ - 90°C	1400	9,0	2:35	●(90°)	●	○	✓	✓	55	1,790	89	55	
Bavlna	40°C	☼ - 60°C	1400	9,0	3:30	-	●	○	✓	✓	53	1,200	97	45	
Eco 40-60	40 °C	40°C	1351	9,0	3:45	-	●	○	✓	✓	53	0,635	59	30	
			1351	4,5	2:50	-	●	○	✓	✓	53	0,395	52	26	
			1351	2,5	2:20	-	●	○	✓	✓	53	0,193	41	22	
Ložní prádlo	60°C	☼ - 60°C	1400	9,0	**	-	●	○	✓	✓	-	-	-	-	
Sport	40°C	☼ - 40°C	600	4,0	**	-	●	○	-	✓	-	-	-	-	
Prošívané přikrývky	30°C	☼ - 30°C	1000	3,5	**	-	●	○	-	✓	-	-	-	-	
Osvěžení párou	-	-	-	2	**	-	-	-	-	-	-	-	-	-	
Odstředování + Vyp. Vody	-	-	1400	9,0	**	-	-	-	-	-	-	-	-	-	
Máchání + Odstředování	-	-	1400	9,0	**	-	-	○	-	-	-	-	-	-	
Rychlé 30'	30°C	☼ - 30°C	1200 (***)	4,5	0:30	-	●	○	-	✓	71	0,178	37	27	
20°C	20 °C	☼ - 20 °C	1400	9,0	1:50	-	●	○	-	✓	55	0,138	78	22	
Hedvábí	30°C	☼ - 30°C	600 (***)	1,0	**	-	●	○	-	✓	-	-	-	-	
Vlna	40°C	☼ - 40°C	800	2,0	**	-	●	○	-	✓	-	-	-	-	
Jemné prádlo	30°C	☼ - 30°C	600 (***)	1,0	**	-	●	○	-	✓	-	-	-	-	
Syntetika	40°C	☼ - 60°C	1200	4,5	2:15	-	●	○	✓	✓	35	0,580	60	43	

● Dávkování vyžadováno ○ Dávkování není nutné

Tyto údaje se mohou ve vaší domácnosti lišit vzhledem k proměnlivým podmínkám, pokud jde o teplotu přírodní vody, její tlak apod. Údaje o přibližné délce programu se vztahují k základnímu nastavení programu bez voleb. Hodnoty uvedené pro jiné programy než Eco 40-60 jsou pouze orientační.

Eco 40-60 - zkušební prací cyklus v souladu s nařízením EU Ecodesign 2019/2014. Nejúčinnější program ve smyslu spotřeby energie a vody pro praní běžně zašpiněného bavlněného prádla.

Poznámka: hodnoty rychlosti otáček zobrazené na displeji se mohou mírně odlišovat od hodnot v tabulce.

Pro všechny zkušební ústavy

Dlouhý prací cyklus pro bavlněné prádlo: nastavte prací program **Bavlna** a teplotu 40 °C.

Dlouhý program pro syntetiku: nastavte prací program „**Syntetika**“ a teplotu 40 °C.

* Po ukončení programu a odstředování na maximální volitelné otáčky, v základním nastavení programu.

POPIS PRODUKTU

1. Horní plocha
2. Dávkovač pracího prostředku
3. Ovládací panel
4. Držadlo dvířek
5. Dvířka
6. Vodní filtr – za soklem
7. Sokl (odnímatelný)
8. Seřiditelné nožičky (4)

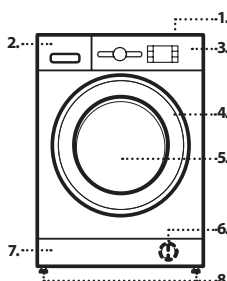

** Délka programu je zobrazena na displeji.

*** Na displeji se zobrazí navrhovaná rychlost odstředování jako výchozí hodnota.

6th Sense – pomocí snímací technologie se množství vody, spotřeba energie a délka programu přizpůsobují stavu naplnění pračky.

DÁVKOVAČ PRACÍHO PROSTŘEDKU

Příhrádka pro hlavní praní
Prací prostředek pro hlavní praní, odstraňovač skvrn nebo aviváž. Pro správné dávkování tekutého pracího prostředku se doporučuje používat odnímatelnou plastovou příhrádku A (součást výbavy). Pokud používáte prášek, umístíte příhrádku do drážky B.

Příhrádka pro předpírku
Prací prostředek pro předpírku.

Příhrádka pro aviváž
Aviváž. Tekutý škrob.

Nalijte aviváž nebo škrobový roztok jen po značku označující maximum.
Tlačítko pro uvolnění

Stiskněte pro uvolnění zásobníku za účelem čištění.

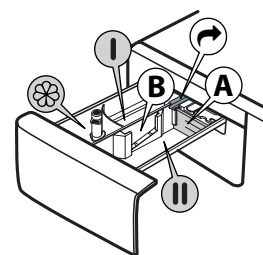

PROGRAMY

Při výběru vhodného programu pro daný typ prádla vždy dodržujte pokyny uvedené na etiketách oblečení. Hodnota uvedená v symbolu vaničky je maximální možná teplota pro praní daného kusu oděvu.



Mix

Pro praní lehce až běžně zašpiněných odolných oděvů z bavlny, lnu, syntetických a směsových vláken.

Bílé prádlo

Pro praní běžně až velmi zašpiněných ručníků, spodního prádla, ubrusů, povlečení atd. z odolné bavlny a lnu. Pouze v případě, kdy je teplota nastavená na 90 °C, je součástí pracího cyklu předpraní před hlavní fází praní. V takovém případě doporučujeme přidat prací prostředek jak do odšťavněovacího, tak hlavního praní.

Bavlna

Normálně až silně zašpiněné hrubší prádlo vyrobené z bavlny.

Eco 40-60

Pro praní běžně zašpiněného bavlněného prádla s možností praní při 40 °C nebo 60 °C společně ve stejném cyklu. Toto je standardní program na bavlnu a nejúčinnější ve smyslu spotřeby vody a energie.

Ložní prádlo

tento program použijte pro praní povlečení a ručníků v jednom samostatném cyklu. Optimalizuje výkon a šetří váš čas a spotřebu energie. Doporučujeme používat sypký prací prostředek.

Sport

Pro praní lehce ušpiněného sportovního oblečení (tepláky, kraťasy apod.). Pro dosažení těch nejlepších výsledků doporučujeme nepřekračovat limit maximálního naplnění uvedený v „TABULCE PROGRAMŮ“. Doporučujeme používat tekutý prací prostředek a přidat množství odpovídající polovičnímu naplnění.

Prošívání příkrývky

Určeno pro praní prádla s výplní, jako jsou například jednoduché či dvojité prošívané příkrývky, polštáře a bundy. Prádlo s výplní doporučujeme vkládat do bubnu s lemy složenými dovnitř a nepřekračovat ¾ objemu bubnu. Pro optimální výsledky praní doporučujeme používat tekutý prací prostředek.

Osvěžení párou

Tento program umožňuje osvěžit prádlo odstraněním nepříjemných zápachů a uvolněním vláken (2 kg, přibližně 3 kusy prádla). Vkládejte pouze suché prádlo (nezašpiněné) a zvolte program „Osvěžení párou“. Na konci cyklu budou oděvy mírně vlhké a mohou být připravené k oblečení po několika minutách. Program „Osvěžení párou“ usnadňuje proces žehlení.

! Nedoporučuje se pro oděvy z vlny nebo hedvábí.
! Nepřidávejte aviváž ani prací prášek.

Odstředování + Vyp. Vody

Vyždímá prádlo a poté vypustí vodu. Pro oděvy z odolných materiálů. Pokud cyklus odstředování vyřadíte, pračka pouze vypustí vodu

Máchání + Odstředování

Máchá a poté ždímá. Pro oděvy z odolných materiálů.

Rychlé 30'

Pro rychlé praní lehce zašpiněných oděvů. Tento cyklus trvá pouze 30 minut a šetří tak čas i energii.

20 °C

Pro praní mírně zašpiněného bavlněného prádla při teplotě 20 °C.

Hedvábí

Tento program používejte pro praní oděvů z hedvábí. Doporučujeme používat speciální prací prostředek určený pro praní jemného prádla.

Vlna

Veškeré oděvy z vlny lze prát na program „Vlna“, a to i takové, na jejichž štítku se uvádí „pouze ruční praní“. Pro dosažení co nejlepších výsledků používejte speciální prací prostředky a nepřekračujte maximální uvedenou hmotnost prádla.

Jemné prádlo

Pro praní zvláště jemných oděvů. Před praním převratte oděvy naruby.

Syntetika

Pro praní špinavého prádla ze syntetických vláken (jako například polyester, polyakryl, viskóza) nebo směsí bavlny a syntetiky.

PRVNÍ POUŽITÍ

Po prvním zapnutí spotřebiče budete vyzváni k volbě jazyka a na displeji se automaticky zobrazí nabídka pro výběr jazyků. Pro výběr požadovaného jazyka stiskněte tlačítko „Teplota“ nebo tlačítko „Odložený start“. Pro potvrzení stiskněte tlačítko „Odstředování“. Přejete-li si provést změnu v nastavení jazyka, pračku vypněte a během

30 sekund zmáčkněte současně tlačítka „Zámek tlačítek“ a „Intenzivní máchání“ a držte je, dokud neuslyšíte zvukový signál: nabídka pro výběr jazyka se opět zobrazí.

Pro odstranění veškerých zbytků po výrobě zvolte program „Bavlna“ a teplotu 60 °C. Přidejte malé množství pracího prášku (maximálně 1/3 množství doporučeného výrobcem pro lehce zašpiněné prádlo) do přihrádky pro hlavní praní a dávkovače pracího prostředku. Program spusťte **bez prádla**.

BĚŽNÉ POUŽÍVÁNÍ

Prádlo připravte podle doporučení v části „RADY A TIPY“. Vložte prádlo do pračky, zavřete dvířka, otevřete vodovodní kohoutek a pro zapnutí pračky stiskněte tlačítko „ZAP/VYP“; tlačítko „Spustit/Pozastavit“ bude blikat. Otočte voličem programů na požadovaný program a zvolte možnost, kterou potřebujete. Teplotu a rychlost odstředování, které jsou zobrazeny na displeji, lze změnit stiskem tlačítka „Teplota“ nebo tlačítka „Odstředování“. Nyní vytáhněte zásobník pracího prostředku a přidejte prací prostředek (a přísady/aviváž). Dodržujte dávky doporučené na obalu pracích prostředků. Poté zásobník na prací prostředek zavřete.

ZAHÁJENÍ CYKLU

Stiskněte tlačítko „Spustit/Pozastavit“; stroj zamkne dveře (symbol je VYP) a válec se začne otáčet; dveře se odemknou (symbol je ZAP) a poté se znovu zamknou (symbol je VYP) jako přípravná fáze každého pracího cyklu. Zvuk „zacvaknutí“ je součástí mechanismu zamykání dveří. Voda vstoupí do bubnu a zahájí fázi praní, jakmile jsou dveře uzamčeny.

Stroj zamkne dveře (symbol je VYP) a válec se začne otáčet; dveře se odemknou (symbol je ZAP) a poté se znovu zamknou (symbol je VYP) jako přípravná fáze každého pracího cyklu. Zvuk „zacvaknutí“ je součástí mechanismu zamykání dveří. Voda vstoupí do bubnu a zahájí fázi praní, jakmile jsou dveře uzamčeny.

PŘERUŠENÍ BĚŽÍCÍHO PROGRAMU

Spuštěný prací program pozastavíte opětovným stiskem tlačítka „Spustit/Pozastavit“; kontrolka začne blikat. Svítí-li symbol, je možné otevřít dvířka. Pro spuštění pracího programu od chvíle, kdy došlo k jeho přerušení, stiskněte toto tlačítko ještě jednou.

JE-LI TO POŽADOVÁNO, OTEVŘETE DVÍŘKA

Před spuštěním a po skončení programu se rozsvítí kontrolka „Otevření dvířek“, čímž je signalizováno, že dvířka je možné otevřít. Po celou dobu trvání pracího programu zůstávají dvířka uzamčena. Pro otevření dvířek v průběhu trvání programu stiskněte tlačítko „Spustit/Pozastavit“, čímž se daný program přeruší. Za předpokladu, že hladina vody a/nebo teplota nejsou příliš vysoké, rozsvítí se kontrolka „Otevření dvířek“ a bude tedy možné dvířka otevřít. Například za účelem přidání/odebrání prádla. Pro pokračování v programu znovu stiskněte tlačítko „Spustit/Pozastavit“.

UKONČENÍ PROGRAMU

Rozsvítí se kontrolka „Otevření dvířek“ a na displeji se objeví zpráva „Konec cyklu“. Pro vypnutí pračky po skončení programu stiskněte tlačítko „ZAP/VYP“ a všechny kontrolky zhasnou. Jestliže nestisknete tlačítko „ZAP/VYP“, pračka se automaticky vypne asi po 10 minutách. Uzavřete vodovodní kohoutek, otevřete dvířka a vyprázdněte obsah pračky. Dvířka nechte pootevřená, aby mohl vyschnout bubn.

MOŽNOSTI

! Pokud není vybraná možnost s nastavením programu kompatibilní, nekompatibilita bude signalizována pomocí bzučáku (3 pípnutí) a na displeji se objeví text „Nepoužitelný“.

! Není-li vybraná možnost kompatibilní s jakoukoli předtím provedenou volbou, na displeji se objeví text „Nepoužitelný“ a volba se neaktivuje.

Čištění+

Funkce Čištění+ je program fungující na 3 různých úrovních praní („Intenzivní“, „denní“ a „Rychlý“), které byly speciálně vytvořeny za účelem nastavení správného pracího postupu v závislosti na míře uspinění prádla:

Intenzivní: tato volba je určena pro vysokou úroveň znečištění prádla a odstraňování těch nejodolnějších skvrn.

Denní prádlo: tato volba je určena pro odstraňování běžných skvrn.

Rychlý cyklus: tato volba je určena pro lehce odstranitelné skvrny.

Intenz. máchání

Výběrem této možnosti se zvýší účinnost máchání, přičemž je zaručeno i dokonalé odstranění zbytků pracího prostředku. Program je zvláště vhodný pro citlivou pokožku. Stiskněte toto tlačítko jednou, dvakrát nebo třikrát pro výběr dodatečného 1, 2 nebo 3 máchání, které bude následovat po máchání v rámci standardního cyklu a docílíte tak odstranění veškerých stop po pracím prostředku. Pro návrat k běžnému postupu máchání („Běžné máchání“), stiskněte toto tlačítko ještě jednou.

Odložený start

Pro nastavení odložení začátku zvoleného programu stiskněte toto tlačítko a nastavte požadovanou dobu odložení. Je-li tato funkce aktivována, na displeji se zobrazí zpráva „Čekání“ nebo „Start za“. Pro zrušení odloženého startu stiskněte toto tlačítko znovu, dokud na displeji

nebude svítit „---“.

FRESH CARE*
Tato volba zvyšuje účinnost praní tvorbou páry, která brání šíření nepříjemných pachů uvnitř pračky. Po skončení parní fáze se začne buben pračky zlehka převalovat na nízké otáčky. Volba „**FRESH CARE***“ se spustí po skončení cyklu a trvá maximálně 6 hodin. Lze ji kdykoli přerušit stiskem kteréhokoliv tlačítka na ovládacím panelu či otočením knoflíku. Před otevřením dvířek vyčkejte přibližně 5 minut.

Sanitace párou

Při zvolení této volitelné funkce dojde ke zvýšení účinnosti praní prostřednictvím vytváření páry, která během cyklu odstraní i případné bakterie přítomné ve vláknech a zároveň je chrání. Vložte prádlo do bubny, zvolte kompatibilní program a volitelnou funkci „**3**“.
! Během činnosti pračky by se mohlo stát, že dvířka pračky budou méně průhledná kvůli tvorbě páry.

Snadné žehlení

Výběrem této funkce dojde k modifikaci pracího a odstředovacího cyklu tak, aby se minimalizovala míra pomáčkání prádla.

Teplota

Každý program má přednastavenou teplotu. Přejete-li si tuto teplotu změnit, stiskněte tlačítko „Teplota“ . Údaj se zobrazí na displeji.

Odstředování

Každý program má přednastavenou rychlost odstředování. Přejete-li si tuto rychlost odstředování změnit, stiskněte tlačítko „Odstředování“ . Údaj se zobrazí na displeji.

Režim Demo

Funkci deaktivujete VYPNUTÍM pračky. Stiskněte a podržte tlačítko Spustit/Pozastavit a během 5 sekund stiskněte i tlačítko „ZAP./VYP.“ . Obě tato tlačítka pak držte stisknutá po dobu 2 sekund.

ZÁMEK TLAČÍTEK —○

K uzamknutí ovládacího panelu stiskněte a na přibližně 3 sekundy podržte tlačítko „Zámek tlačítek“ —○. Pokud na displeji svítí zpráva „ZABLOKOVÁNÍ TLAČÍTEK“, ovládací panel je uzamčen (s výjimkou tlačítka „ZAP./VYP.“). Tím se zamezí nechtěnému provedení změn v nastavení programů, zvláště pokud se v blízkosti pračky pohybují děti. K odemknutí ovládacího panelu opět stiskněte a na přibližně 3 sekundy podržte tlačítko „Zámek tlačítek“ —○.

BĚLENÍ

Pokud si přejete prádlo bělit, naplňte pračku a nastavte program „Máčení + Odstředování“ . Spustíte pračku a vyčkejte, než dokončí první cyklus plnění vodou (zhruba 2 minuty). Stiskem tlačítka „SPUSTIT/POZASTAVIT“ uvedte pračku do režimu pozastavení, otevřete zásobník na prací prostředek a nalejte bělidlo (držte se doporučeného dávkování uvedeného na obalu) do oddílu pro hlavní praní, tj. do místa, kde byla původně instalovaná přihrádka. Obnovte prací cyklus stisknutím tlačítka „SPUSTIT/POZASTAVIT“ . V případě potřeby je možné do příslušného oddílu zásobníku na prací prostředek přidat aviváž.

RADY A TIPY

Prádlo roztrídte podle

Druhu látky / symbolu údržby na visačce (bavlna, smíšená vlákna, syntetické materiály, vlna, ruční praní). Barvy (oddělte barevné a bílé kusy prádla, nové barevné prádlo perte zvlášť). Jemnosti prádla (perte malé kousky – např. nylonové punčochy – a prádlo s háčky – jako podprsenky – v látkovém sáčku nebo povlaku na polštář se zipem).

Vyprázdněte všechny kapsy

Předměty, jako mince nebo zapalovače, mohou poškodit prádlo i buben.

Dodržujte doporučení pro dávkování / aditiva

Optimalizuje výsledek vyčištění, zamezuje dráždění z důvodu zbytků přebytečného pracího prostředku v prádle a šetří peníze díky zamezení nadbytečného pracího prostředku.

Používejte nízkou teplotu a delší trvání

Nejúčinnější programy ve smyslu spotřeby energie jsou obecně ty, které probíhají při nižších teplotách a trvají déle.

Dodržujte míru naplnění

Plňte svou pračku do kapacity uvedené v „TABULCE PROGRAMŮ“, abyste šetřili vodu a energii.

Hluk a obsah zbylé vlhkosti

Jsou ovlivněny otáčkami odstředování: čím vyšší jsou otáčky ve fázi odstředování, tím větší je hluk a tím nižší je obsah zbylé vlhkosti.

POSTUP PRO ODVÁPNĚNÍ A ČIŠTĚNÍ

Zpráva na displeji bude uživateli pravidelně (po každých zhruba 50 cyklech) připomínat, že je třeba provést automatický čisticí cyklus za účelem vyčištění pračky a odstranění vytvořeného vodního kamene

a nepříjemného zápachu.

Pro optimální provádění údržby doporučujeme používat vhodný prostředek pro odstraňování vodního kamene a mastnoty z vaší pračky (WPRO) a dodržovat přítomné pokyny na obalu. Tento výrobek lze zakoupit přes služby technické podpory nebo přes webové stránky www.whirlpool.eu.

Společnost Whirlpool odmítá jakoukoli odpovědnost za škody na zařízení způsobené jinými čisticími prostředky na trhu určené pro čištění praček.

ČIŠTĚNÍ A ÚDRŽBA

Před prováděním jakéhokoli čištění a údržby pračku vypněte a odpojte z elektrické sítě. K čištění pračky nepoužívejte hořlavé kapaliny. Pračku pravidelně čistěte a zajistěte její údržbu (nejméně čtyřikrát ročně).

Čištění pračky zvenčí

K čištění vnější strany pračky používejte měkkou vlhkou látku. K čištění ovládacího panelu nepoužívejte čističe na sklo nebo univerzální čističe ani tekuté čisticí prášky apod. – tyto přípravky by mohly poškodit nápis.

Kontrola hadice pro přívod vody

Pravidelně kontrolujte, zda přívodní hadice nepuchří nebo nepraská. Je-li poškozená, vyměňte ji za novou, kterou získáte v našem servisním středisku nebo u specializovaného prodejce. Podle typu hadice: Má-li přívodní hadice průhledný potah, kontrolujte pravidelně, zda barva na některých místech netmavne. Pokud ano, může to znamenat, že z hadice uniká voda a je třeba ji vyměnit.

Čištění vodního filtru / vypouštění zbylé vody

Pokud jste použili program pro praní na vysokou teplotu, před vypuštěním vody vyčkejte, dokud voda nevychladne. Vodní filtr čistěte pravidelně, předejete tak situaci, kdy v důsledku jeho ucpaní nemůže voda po praní odtékat. Nemůže-li voda odtékat, displej poukazuje na možné ucpaní filtru.

Pomocí šroubováku odstraňte sokl: jednu stranu soklu zatlačte rukou směrem dolů, poté zatlačte šroubovákem do mezery mezi soklem a předním panelem, čímž sokl otevřete. Umístěte pod vodní filtr širokou nízkou nádobu na odtékající vodu. Opatrně otáčejte filtrem proti směru hodinových ručiček, dokud nezačne vytékat voda. Nechte vodu odtékat a nevyndávejte filtr. Když se nádoba naplní, uzavřete filtr otáčením ve směru hodinových ručiček. Vyprázdněte nádobu. Tento postup opakujte, dokud nebude pračka prázdná. Pod vodní filtr rozložte dobře savou bavlněnou látku. Následně otáčením proti směru chodu hodinových ručiček vodní filtr vyjměte. Vodní filtr vyčistěte: odstraňte usazeniny z vodního filtru pod tekoucí vodou. Vraťte filtr na své místo a osadte sokl: Vložte filtr na své místo pomocí otáčení ve směru hodinových ručiček. Utáhněte jej co nejvíce; držadlo filtru musí být ve svislé poloze. Chcete-li ověřit těsnost filtru, nalijte do zásobníku pracího prostředku jeden litr vody. Následně osadte sokl.

Čištění zásobníku pracího prostředku

Stlačením uvolňovacího tlačítka při souběžném tahu směrem ven vyjměte zásobník pracího prostředku. Vyjměte vložku ze zásobníku pracího prostředku i ze zásobníku aviváže. Všechny části umyjte pod tekoucí vodou a odstraňte z nich veškeré usazené zbytky. Všechny části osušte měkkým hadříkem. Vložte zásobník pracího prostředku na své místo a zatlačte jej dovnitř.

PŘÍSLUŠENSTVÍ

Abyste zjistili, zda je pro váš typ pračky následující příslušenství dostupné, kontaktujte naše poprodejové servisní středisko.

Spojovací sada

S její pomocí můžete na pračku připevnit sušičku, ušetřit tím místo a usnadnit si vkládání a vytažování prádla z vysoko umístěné sušičky.

PŘEPRAVA A MANIPULACE

Nikdy pračku nezvedejte tak, že ji budete držet za její horní desku.

Vytáhněte kabel hlavního vedení elektrické energie a uzavřete kohoutek přívodu vody. Zkontrolujte, zda jsou dvířka a zásobník pracího prostředku úplně zavřeny. Odpojte přívodní hadici a sejměte odpadní hadici z odpadu. Vypusťte ze všech hadic zbývající vodu a upevněte je, aby se během přepravy nepoškodily. Zašroubujte přepravní šrouby. Postupujte podle pokynů pro odstranění přepravních šroubů uvedených v NÁVODU K INSTALACI, a to v opačném pořadí.

ODSTRAŇOVÁNÍ ZÁVAD

Z určitých důvodů nemusí pračka někdy správně pracovat. Předtím, než zavoláte do poprodejového servisního střediska, doporučujeme prověřit, zda není možné problém vyřešit snadno pomocí následujícího seznamu.

Anomálie:	Možné příčiny / řešení:
Pračka se nezapne.	<ul style="list-style-type: none"> • Zástrčka není zapojená do elektrické zásuvky nebo je zasunutá nedostatečně a nemá správný kontakt. • Došlo k výpadku proudu.
Prací program se nespustí.	<ul style="list-style-type: none"> • Dvířka nejsou zcela dovřena. • Nebylo stisknuto tlačítko „ZAP./VYP.“ ⏻. • Nebylo stisknuto tlačítko „Spustit/pozastavit“ ▶ . • Přívod vody není otevřený. • Byla nastavena funkce „Odložený start“ ⏸.
Pračka nenapouští vodu (na displeji se zobrazí zpráva „CHYBÍ VODA, Otevřete ventil“). „Pípání“ zní každých 5 sekund.	<ul style="list-style-type: none"> • Hadice pro přívod vody není připojena k vodovodnímu kohoutku. • Hadice je ohnutá. • Přívod vody není otevřený. • Hlavní přívod vody byl uzavřen. • Není dostatečný tlak. • Nebylo stisknuto tlačítko „Spustit/pozastavit“ ▶ .
Pračka neustále napouští a vypouští vodu.	<ul style="list-style-type: none"> • Vypouštěcí hadice nebyla nainstalovaná ve vzdálenosti 65 až 100 cm od země. • Konec vypouštěcí hadice je ponořen ve vodě. • Konektor pro odtok umístěný na stěně nemůže odvětrávat. • Pokud problém přetrvává i po provedení těchto kontrol, uzavřete vodovodní kohoutek, vypněte pračku a zavolejte do poprodejového servisního střediska. Nachází-li se vaše bytová jednotka na jednom z nejvyšších poschodí budovy, může se někdy projevit sifonový efekt, což způsobí, že pračka začne nepřetržitě napouštět a vypouštět vodu. Aby se těmto typům problémů předešlo, na trhu jsou k dostání speciální ventily proti sifonovému efektu.
Pračka nevypouští vodu nebo neodstřeďuje.	<ul style="list-style-type: none"> • Program nezahrnuje funkci vypouštění: u určitých programů je třeba ji aktivovat manuálně. • Vypouštěcí hadice je ohnutá. • Vypouštěcí hadice je ucpaná.
Pračka během fáze odstředování nadměrně vibruje.	<ul style="list-style-type: none"> • Při instalaci nebyl řádně odblokován buben. • Pračka nestojí na rovném povrchu. • Pračka je vmáčknutá mezi nábytkem a stěnou.
Z pračky uniká voda.	<ul style="list-style-type: none"> • Hadice pro přívod vody nebyla řádně dotažena. • Zásobník pracího prostředku je zanesený. • Vypouštěcí hadice nebyla řádně dotažena.
Pračka je uzamknutá, displej bliká a zobrazuje se chybový kód (např. F-01, F-..).	<ul style="list-style-type: none"> • Pračku vypněte, vytáhněte zástrčku ze zásuvky a před opětovným zapnutím pračky vyčkejte přibližně 1 minutu. • Pokud problém přetrvává, zavolejte do poprodejového servisního střediska.
Tvoří se příliš velké množství pěny.	<ul style="list-style-type: none"> • Prací prostředek není vhodný pro automatické pračky (musí na něm být uvedeno „pro automatické pračky“, „pro ruční praní a praní v automatických pračkách“, popřípadě něco obdobného). • Byla použita příliš velká dávka.
Dvířka jsou uzamčena s chybovým hlášením či bez něj a program neběží.	<ul style="list-style-type: none"> • V případě poruchy napájení zůstanou dvířka zamčená. Program bude automaticky pokračovat, jakmile bude opět k dispozici napětí v síti. • Pračka je v klidovém režimu. Program bude automaticky pokračovat, jakmile důvod zastavení pomine.

Firemní zásady, standardní dokumentaci, objednávky náhradních dílů a další informace o výrobku získáte:

- návštěvou našeho webu docs.whirlpool.eu a parts-selfservice.whirlpool.com
- naskenování QR kódu
- případně se obraťte na **naše poprodejové servisní středisko** (viz telefonní číslo v záruční knize). Při kontaktování našeho poprodejného servisu prosím uveďte kódy na identifikačním štítku produktu.

Informace týkající se oprav a údržby prováděných uživatelem získáte na stránkách www.whirlpool.eu

Informace o modelu lze získat pomocí QR kódu uvedeného na energetickém štítku.

Štítek rovněž obsahuje identifikátor modelu, který lze použít ke vstupu do portálu registru na adrese <https://eprel.ec.europa.eu>.

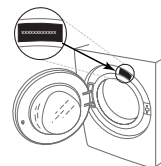

ČIŠTĚNÍ A ÚDRŽBA

Při jakémkoliv čištění a údržbě pračku vypněte a vytáhněte ze zásuvky.
K čištění pračky nepoužívejte hořlavé kapaliny.

ČIŠTĚNÍ VNĚJŠKU PRAČKY

K čištění vnějších částí pračky použijte měkký vlhký hadřík.

K čištění ovládacího panelu nepoužívejte čisticí prostředky na sklo ani na běžné použití, čisticí prášek nebo podobné prostředky - tyto látky by mohly poškodit potisk.

KONTROLA PŘÍVODNÍ HADICE

Pravidelně kontrolujte, zda hadice není křehká a nevyskytly se na ní praskliny. Jestliže je hadice poškozená, vyměňte ji za novou, dostupnou v našem poprodejním servisu nebo u vašeho specializovaného prodejce.

V závislosti na typu hadice:



Pokud je přívodní hadice transparentní, pravidelně kontrolujte, zda se barva hadice na některých místech nezesiluje. Pokud ano, z hadice by mohla unikat tekutina a je třeba ji vyměnit.



Pro hadice s funkcí zastavení vody: zkontrolujte malé kontrolní okénko bezpečnostního ventilu (viz šipku). Pokud je červené, byla spuštěna funkce zastavení vody a hadici je nutné vyměnit za novou.

Chcete-li tuto hadici odšroubovat, stiskněte uvolňovací tlačítko (pokud je k dispozici) a zároveň hadici odšroubujte.

ČIŠTĚNÍ SÍTOVÝCH FILTRŮ V PŘÍVODNÍ HADICI

1. Zavřete vodovodní kohoutek a odšroubujte přívodní hadici.

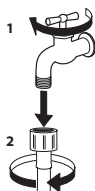

2. Síťový filtr na konci hadice důkladně vyčistěte jemným kartáčkem.

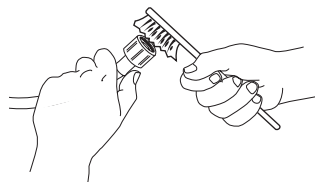

3. Nyní rukou odšroubujte přívodní hadici na zadní straně pračky. Pomocí kleští vytáhněte síťový filtr z ventilu na zadní straně pračky a důkladně ho očistěte.

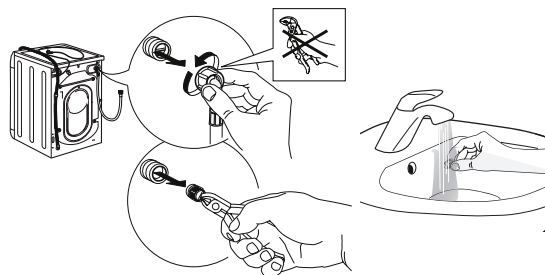

4. Vložte zpět síťový filtr. Opět připojte přívodní hadici k vodovodnímu kohoutku a pračce. K připojení přívodní hadice nepoužívejte žádný nástroj. Otevřete vodovodní kohoutek a zkontrolujte, zda jsou všechny spoje dotaženy.

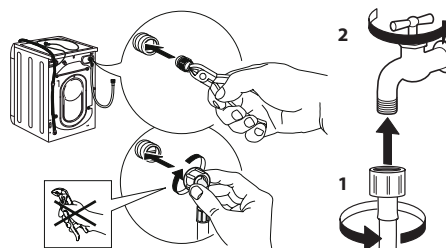

ČIŠTĚNÍ DÁVKOVAČE PRACÍCH PROSTŘEDKŮ

Zvedněte a vytáhněte dávkovač (viz obrázek).

Umyjte jej pod tekoucí vodou; tento úkon je třeba provádět často.



ČIŠTĚNÍ VODNÍHO FILTRU/VYPUŠTĚNÍ ZBYTKOVÉ VODY

Před čištěním vodního filtru nebo vypuštěním zbytkové vody automatickou pračku vypněte a odpojte. Pokud jste použili program mytí horkou vodou, počkejte před vypouštěním vody, dokud nevychladne. Vodní filtr čistěte pravidelně každé 3 měsíce, abyste zabránili stavu, kdy vodu po praní nelze odčerpát v důsledku ucpání filtru. Jestliže není možné vypustit vodu, displej indikuje, že může být ucpáný vodní filtr.

1. Odstraňte ochranný panel: pomocí šroubováku provedte úkony znázorněné na následujícím obrázku.

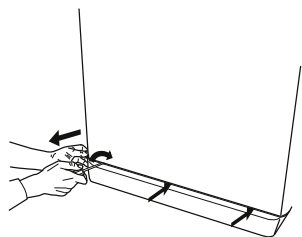

2. Nádoba na vypuštěnou vodu: pod vodní filtr umístěte nízkou a širokou nádobu, abyste do ní zachytili zbytkovou vodu.

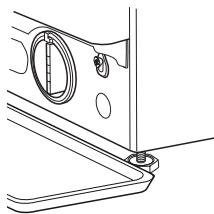

3. Vypustěte vodu: pomalu otáčejte filtrem proti směru hodinových ručiček, dokud nevyteče všechna voda. Nechte vodu vytéct, aniž jste odstranili filtr. Když je nádoba plná, zavřete vodní filtr jeho otočením ve směru hodinových ručiček. Vyprázdněte nádobu. Postup opakujte, dokud nevyteče všechna voda.

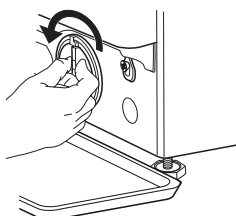

4. Vyjmutí filtru: položte pod vodní filtr bavlněný hadr, do kterého se může nasáknout malé množství vody. Pak vyjměte vodní filtr otáčením proti směru hodinových ručiček.

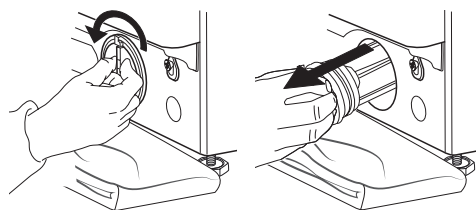

5. Čištění vodního filtru: odstraňte zbytky z filtru a opláchněte ho pod tekoucí vodou.

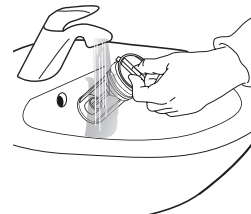

6. Vložte vodní filtr a znovu namontujte podstavec: vodní filtr nasadte zpět otáčením ve směru hodinových ručiček. Filtr zašroubujte co nejdál, rukojeť filtru musí být ve svislé poloze. Pokud chcete vyzkoušet vodotěsnost vodního filtru, můžete nalít přibližně 1 litr vody do dávkovače pracích prostředků. Znovu namontujte podstavec.

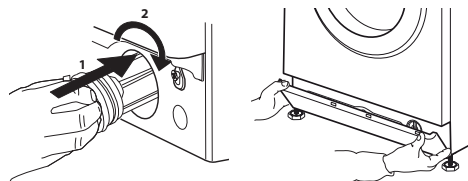

PŘEPRAVA A MANIPULACE

Pračku nikdy nezvedejte držením za vrchní plochu.

1. Vytáhněte síťovou zástrčku a zavřete vodovodní kohoutek.
2. Zkontrolujte, zda jsou dvířka a dávkovač pracího prostředku řádně zavřené.
3. Odpojte přívodní hadici od vodovodního kohoutku a odtokovou hadici vyjměte z odtokového bodu. Z hadic odstraňte všechnu zbytkovou vodu a upevněte je tak, aby se během přepravy nepoškodily.
4. Namontujte zpět přepravní šrouby. Postupujte podle pokynů k demontáži přepravních šroubů v „Průvodci instalací“ v opačném pořadí.

Důležité: pračku nikdy nepřeppravujte, aniž byly namontovány přepravní šrouby.

POPRAVNÍ SERVIS

PŘED ZAVOLÁNÍM POPRAVNÍHO SERVISU

1. Zjistěte, zda můžete problém vyřešit sami podle doporučení uvedených v části **ŘEŠENÍ PROBLÉMŮ**

POKUD PO VÝŠE UVEDENÝCH KONTROLÁCH PORUCHA PŘETRVÁVÁ, KONTAKTUJTE NEJBLIŽŠÍ POPRAVNÍ SERVIS

Pokud potřebujete pomoc, zavolejte na číslo uvedené v záruční brožuře.

Při kontaktování našeho zákaznického servisu vždy uveďte:

- stručný popis poruchy;
- typ a přesný model spotřebiče;

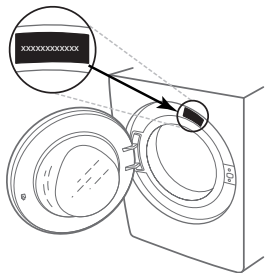

2. Vypněte a znovu zapněte spotřebič, abyste zjistili, zda porucha přetrvává.

- servisní číslo (číslo za slovem Service na typovém štítku);

SERVICE 0000 000 00000



- vaši úplnou adresu;
- vaše telefonní číslo.

Pokud je nutná oprava, obraťte se na autorizovaný popraevní servis (aby bylo zaručeno, že budou použity originální náhradní díly a opravy budou provedeny správně).

THANK YOU FOR BUYING A WHIRLPOOL PRODUCT.

In order to receive a more complete assistance, please register your appliance on www.whirlpool.eu/register

CONTROL PANEL

1. "ON/OFF" button
2. Programme selector
3. "Temperature" button
4. "Spin" button
5. "Start delay" button
6. "Start/Pause" button
7. Option buttons
8. "Key lock" button

INDICATORS
Door can be opened

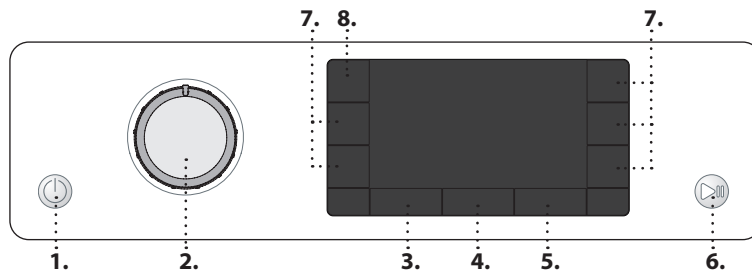

Before using the appliance carefully read the Health and Safety guide.

! Before using the machine, it is imperative that the transport bolts are removed. For more detailed instructions on how to remove them, see the Installation Guide.

Washing phase
Indicates washing phase of the cycle
Failure: Call Service
Refer to Troubleshooting section
Failure: Water filter clogged
Water cannot be drained; water filter might be blocked
Failure: Water tap closed
No or not sufficient inlet water. "Beep" sound every 5 seconds.
In the event of any failures, refer to the Troubleshooting section in USER MANUAL

PROGRAMME CHART

Max load 9 Kg Power consumption in off-mode 0.5 W / in left-on mode 8 W							Detergents and additives			Recommended detergent		Residual dampness (%)	Energy consumption kWh	Total water lt	Laundry temperature °C
Programme	Temperatures		Max. spin speed (rpm)	Max load (kg)	Duration (h : m)	Prewash	Main wash	Softener	Powder	Liquid					
	Setting	Range													
	Mixed	40°C	✿ - 40°C	1000	9,0	**	-	●	○	-	✓	-	-	-	-
	Whites	60°C	✿ - 90°C	1400	9,0	2:35	● (90°)	●	○	✓	✓	55	1,790	89	55
	Cotton	40°C	✿ - 60°C	1400	9,0	3:30	-	●	○	✓	✓	53	1,200	97	45
	Eco 40-60	40 °C	40°C	1351	9,0	3:45	-	●	○	✓	✓	53	0,635	59	30
				1351	4,5	2:50	-	●	○	✓	✓	53	0,395	52	26
				1351	2,5	2:20	-	●	○	✓	✓	53	0,193	41	22
	Bed linen	60°C	✿ - 60°C	1400	9,0	**	-	●	○	✓	✓	-	-	-	-
	Sport	40°C	✿ - 40°C	600	4,0	**	-	●	○	-	✓	-	-	-	-
	Duvets	30°C	✿ - 30°C	1000	3,5	**	-	●	○	-	✓	-	-	-	-
	Steam Refresh	-	-	-	2	**	-	-	-	-	-	-	-	-	-
	Spin+Drain	-	-	1400	9,0	**	-	-	-	-	-	-	-	-	-
	Rinse+Spin	-	-	1400	9,0	**	-	-	○	-	-	-	-	-	-
	Rapid 30'	30°C	✿ - 30°C	1200 (***)	4,5	0:30	-	●	○	-	✓	71	0,178	37	27
	20°C	20 °C	✿ - 20 °C	1400	9,0	1:50	-	●	○	-	✓	55	0,138	78	22
	Silk	30°C	✿ - 30°C	600 (***)	1,0	**	-	●	○	-	✓	-	-	-	-
	Wool	40°C	✿ - 40°C	800	2,0	**	-	●	○	-	✓	-	-	-	-
	Delicates	30°C	✿ - 30°C	600 (***)	1,0	**	-	●	○	-	✓	-	-	-	-
	Synthetics	40°C	✿ - 60°C	1200	4,5	2:15	-	●	○	✓	✓	35	0,580	60	43

● Dosing required ○ Dosing optional

This data may differ in your home due to changing conditions in inlet water temperature, water pressure etc. Approximate programme duration values refer to the default setting of the programmes, without options. The values given for programmes other than the Eco 40-60 programme are indicative only.

Eco 40-60 - Test wash cycle in compliance with EU Ecodesign regulation 2019/2014. The most efficient programme in terms of energy and water consumption for washing normally soiled cotton laundry.

Note: spin speed values shown on the display can slightly differ from the values stated in the table.

For all Test Institutes:

Long wash cycle for cottons: set wash cycle **Cotton** with a temperature of 40°C.
Synthetic program along: set wash cycle **Synthetics** with a temperature of 40°C.

* After programme end and spinning with maximum selectable spin speed, in default programme setting.

** The duration of the programme is shown on the display.

*** The display will show the suggested spin speed as default value.

6th Sense - the sensor technology adapts water, energy and programme duration to your wash load.

PRODUCT DESCRIPTION

1. Worktop
2. Detergent dispenser
3. Control panel
4. Door handle
5. Door
6. Water filter - behind plinth
7. Plinth (removable)
8. Adjustable feet (4)

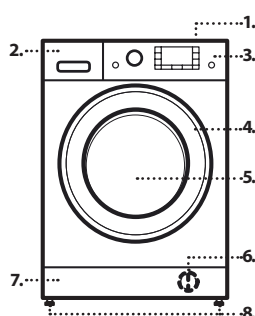

DETERGENT DISPENSER

Main wash compartment

Detergent for the main wash, stain remover or water softener. For a liquid detergent it is recommended to use removable plastic partition **A** (supplied) for a proper dosage. If powder detergent is used, place the partition into slot **B**.

Prewash compartment

Detergent for the prewash.

Softener compartment

Fabric softener. Liquid starch.

Pour in softener or starch solution only up to the "max" mark.

Release button

Press to remove tray for cleaning.

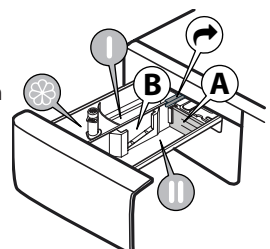

PROGRAMMES

For choosing the appropriate programme for your kind of laundry, always respect the instructions on the care labels of the laundry. The value given in the tub symbol is the maximum temperature possible for washing the garment.



Mixed

For washing lightly to normally soiled resilient garments in cotton, linen, synthetic fibres and mixed fibres.

Whites

For washing normally to heavily soiled towels, underwear, table and bed linen, etc in resilient cotton and linen. Only when the temperature is selected at 90°C the cycle is provided with a prewash phase before main washing phase. In this case it is recommended to add detergent both, in the prewash and main wash section.

Cotton

Normally to heavily soiled and robust cottons .

Eco 40-60

For washing normally soiled cotton garments declared to be washable at 40 °C or 60 °C, together in the same cycle. This is the standard cotton programme and the most efficient in terms of water and energy consumption.

Bed linen

Use this programme to wash bed linen and towels in one single cycle. It optimises softener performance and helps you save time and energy. We recommend to use powder detergent.

Sport

For washing lightly soiled sports clothing (tracksuits, shorts, etc.). For best results, we recommend not exceeding the maximum load indicated in the "PROGRAMME CHART". We recommend using liquid detergent, and adding the amount suitable for half-load.

Duvets

Designed for washing eiderdown padded items such as double or single duvets, cushions and anoraks. It is recommended to load such padded items in the drum with the edges folded inwards and not to exceed ¾ of the drum's volume. For optimal washing, we recommend using a liquid detergent.

Steam Refresh

This programme refreshes garments by removing bad odours and relaxing the fibres (2 kg, roughly 3 items). Insert dry items only (that are not dirty) and select programme "Steam Refresh". Garments will be a little damp at the end of the cycle and can be worn after a few minutes. The "Steam Refresh" programme makes ironing easier.

! Not recommended for wool or silk garments.

! Do not add softeners or detergents.

Spin+Drain

Spins the load then empties the water. For resilient garments. If you exclude the spin cycle, the machine will drain only

Rinse+Spin

Rinses and the spins. For resilient garments.

Rapid 30'

For washing lightly soiled garments quickly. This cycle lasts only 30 minutes, saving time and energy.

20°C

For washing lightly soiled cotton garments, at a temperature of 20 °C.

Silk

Use this cycle to wash all silk garments. We recommend the use of special detergent which has been designed to wash delicate clothes.

Wool

All wool garments can be washed using programme, "Wool" even those carrying the "hand-wash only" label. For best results, use special detergents and **do not exceed max kg declaration of laundry**.

Delicates







For washing particularly delicate garments. Preferably turn garments inside out before washing.



Synthetics

For washing soiled garments made from synthetic fibres (such as polyester, polyacrylic, viscose, etc.) or cotton/synthetic blends.





FIRST TIME USE

The first time the machine is switched on, you will be asked to select the language and the display will automatically show the language selection menu.

To select the desired language press the "Temperature"  button or "Start delay"  button; to confirm the selection press the "Spin"  button. To change the language switch off the washing machine and press buttons "Key lock" , "Intensive rinse"  and "FRESH CARE"  simultaneously until an alarm is heard: the language-selection menu will be displayed again.



To remove any residues from the manufacturing process. Select the "Cotton"  programme at a temperature of 60°C. Add a small amount of heavy duty detergent to the main wash  compartment of the detergent dispenser (maximum 1/3 of the quantity recommended by the detergent manufacturer for lightly soiled laundry). Start the programme **without adding any laundry**.

DAILY USE



Prepare your laundry according to the recommendations in the "HINTS AND TIPS" section. Load the laundry, close the door, open the water tap and press the "ON/OFF"  button to switch the washing machine on, the "Start/Pause"  button flashes. Turn the programme selector to the desired programme and select any option if needed. The temperature and spin speed shown on the display can be changed by pressing the "Temperature"  button or the "Spin"  button. Pull out the detergent dispenser and add the detergent (and additives/softener) now. Observe the dosing recommendations on the detergent pack. Then close the detergent dispenser.

STARTING CYCLE





Press the "Start/Pause"  button.

The machine will lock the door ( symbol OFF) and the drum will start to rotate; the door will be unlocked ( symbol on) and then locked again ( symbol OFF) as preparation phase of each washing cycle. The "Clicking" noise is part of the door locking mechanism. Water will enter the drum and start the washing phase once the door is locked.



PAUSE A RUNNING PROGRAMME

To pause the wash cycle, press the button "Start/Pause"  again; the indicator light will flash. If the symbol  is illuminated, the door may be opened. To start the wash cycle from the point at which it was interrupted, press the button again.

OPEN THE DOOR, IF REQUIRED

Before starting and after end of a programme, the "Door open" symbol  lights to show the the door can be opened. As long as a wash programme is running, the door remains locked. To open the door while a programme is in progress, press the "Start/Pause"  button. Provided the water level and/or temperature is/are not too high, the "door open"  indicator lights up and you can open the door. For example to add/ remove laundry. Press the "Start/Pause"  button again to continue the programme.

PROGRAMME END

The "Door open"  indicator lights up, and the display shows "Cycle end". To switch off the washing machine after programme end press the "ON/OFF"  button, the lights go off. If you do not press "ON/OFF"  button, the washing machine will switch off automatically after about a 10 minutes. Close the water tap. Open the door and unload the machine. Leave the door ajar to allow the drum to dry.

OPTIONS

! If the selected function is incompatible with the set programme, the incompatibility will be signalled by a buzzer (3 beeps) and the wording "No Selection" will appear on the display.

! If the selected function is incompatible with another previously set function, the wording "No Selection" will appear on the display and the function will not be enabled.

Clean+

Clean+ is an option working on 3 different levels (Intensive, Daily and Fast) that are specially designed to set the right washing action, depending on your cleaning needs:

Intensive: this option is designed for high levels of dirtiness, removing most stubborn stains.

Daily: this option is designed to remove everyday stains.

Fast: this option is designed to remove lightly soiled stains.

Intensive rinse

By selecting this option, the efficiency of the rinse is increased and optimal detergent removal is guaranteed. It is particularly useful for sensitive skin. Press the button once, two or three times to select an additional 1, 2 or 3 rinses after the standard cycle rinse and remove all traces of detergent.

Press the button again to go back to the "Normal rinse" rinse type.

Delay Timer

To set the selected programme to start at a later time, press the button to set the desired delay time. "Waiting" or "Starts in" is indicated on the display when this option is enabled. To cancel the delayed start, press the button again until the value, "--:--" is shown on the display.

FRESH CARE

This option enhances washing performance by generating steam to inhibit the proliferation of the main bad odour sources inside the machine. After steam phase, the washing machine will perform gentle tumbling through slow rotations of the drum. **FRESH CARE** option starts after the cycle ends for a maximum duration of 6h and you can interrupt at any time by pressing any button on control panel or turning the knob.

(* Wait around 5' before open the door.

Steam Hygiene

This option enhances washing performance by generating steam during the wash cycle that eliminates any bacteria from fibres while treating them at the same time. Place the laundry in the drum, choose a compatible programme and select option "Steam Hygiene".

! The steam generated during washing machine operation may cause the porthole door to become hazy.

Easy Iron

By selecting this function, the wash and the spin cycles will be modified in order to reduce the formation of creases.



Temperature

Every programme has a predefined temperature. If you want to change the temperature, press the "Temperature"  button. The value appears on the display.



Spin

Every programme has a predefined spin speed. If you want to change the spin speed, press the "Spin"  button. The value appears on the display.

Demo mode



To deactivate this function, switch the washing machine OFF. Then press and hold "Start/Pause"  button, within 5 seconds press also "ON/OFF"  button and hold both buttons for 2 seconds.

KEY LOCK

To lock the control panel, press and hold the "KEY LOCK"  button for approximately 3 seconds. When the display visualises "KEY LOCK ON" the control panel is locked (with the exception of the ON/OFF  button). This prevents unintentional changes to programmes, especially with children near the machine. To unlock the control panel, press and hold the "KEY LOCK"  button for approximately 3 seconds.

BLEACHING

If you wish to bleach the laundry, load the washing machine and set the "Rinse+Spin" programme.

Start the machine and wait for it to complete the first water filling cycle (roughly 2 minutes). Put the machine in pause mode by pressing the "Start/Pause" button , open the detergent drawer and pour the bleach (observe the recommended doses indicated on the package) into the main wash compartment where the partition was previously mounted. Restart the cycle by pressing the "Start/Pause" button .

If desired, it is possible to add fabric softener into the appropriate compartment of the detergent drawer.

HINTS AND TIPS

Sort your laundry according to

Type of fabric/care label (cotton, mixed fibres, synthetics, wool, handwash items). Colour (separate coloured and white items, wash new coloured items separately). Delicates (wash small items – like nylon stockings – and items with hooks – like bras – in a cloth bag or pillow case with zip).

Empty all pockets

Objects like coins or lighters can damage your laundry as well as the drum.

Follow the dosage recommendation / additives

It optimizes the cleaning result, it avoids irritating residues of surplus detergent in your laundry and it saves money by avoiding waste of surplus detergent

Use low temperature and longer duration

The most efficient programmes in terms of energy consumption are generally those that perform at lower temperatures and longer duration.

Observe the load sizes

Load your washing machine up to the capacity indicated in the "PROGRAMME CHART" table to save water and energy.

Noise and remaining moisture content

They are influenced by the spinning speed: the higher the spinning speed in the spinning phase, the higher the noise and the lower the remaining moisture content.

DESCALE AND CLEAN PROCEDURE

A message on the display will regularly (roughly every 50 cycles) advise the user to run an automatic cleaning cycle to clean the washing machine and combat limescale build-up and bad odours.

For optimal maintenance we suggest using WPRO Limescale and grease remover, according to the instructions shown on the package. The product can be purchased by contacting the technical assistance service or through the website www.whirlpool.eu.

Whirlpool declines all liability for any damages to the appliance caused by the use of other cleaning products for washing machines available on the market.

CLEANING & MAINTENANCE

For any cleaning and maintenance, switch off and unplug the washing machine. Do not use flammable fluids to clean the washing machine.

Clean and maintain your washing machine periodically (at least 4 times per year).

Cleaning the outside of the washing machine

Use a soft damp cloth to clean the outer parts of the washing machine. Do not use glass or general purpose cleaners, scouring powder or similar to clean the control panel – these substances might damage the printing

Checking the water supply hose

Check the inlet hose regularly for brittleness and cracks. If damaged, replace it by a new hose available through our After-Sales Service or your specialist dealer. Depending on the hose type:

If the inlet hose has a transparent coating, periodically check if the colour intensifies locally. If yes, the hose may have a leak and should be replaced.

Cleaning the water filter / draining residual water

If you used a hot wash programme, wait until the water has cooled down before draining any water. Clean the water filter regularly, to avoid that the water cannot drain after the wash due to obstruction of the filter. If the water cannot drain, the display indicates that the water filter may be clogged.

Remove the plinth by using the removable plastic partition of the detergent dispenser: push downwards one side of the plinth with your hand, then push the removable plastic partition into the gap between plinth and front panel and pry open the plinth. Place a broad, flat container beneath the water filter, to collect the drain water. Slowly turn the filter counterclockwise until water flows out. Let the water flow out, without removing the filter. When the container is full, close the water filter by turning it in clockwise. Empty the container. Repeat this procedure until all the water has drained. Lay a cotton cloth beneath the water filter, which can absorb a small amount of rest water. Then remove the water filter by turning it out anti clockwise. Clean the water filter: remove residues in the filter and clean it under running water. Insert the water filter and reinstall the plinth: Reinsert the water filter again by turning it in clockwise direction. Make sure to turn it in as far as it goes; the filter handle must be in vertical position. To test water tightness of the water filter, you can pour about 1 liter of water into the detergent dispenser. Then reinstall the plinth.

Cleaning the detergent dispenser

Remove the detergent dispenser by pressing on the release button and at the same time pulling out the detergent dispenser. Remove the insert from the detergent dispenser, as well as the insert of the softener compartment. Clean all parts under running water, removing all detergent or softener residues. Wipe the parts dry with a soft cloth. Reinstall the detergent dispenser and push it back into the detergent compartment.

ACCESSORIES

Contact our After-Sales Service to check if the following accessories are available for your washing machine model.

Stacking kit shelf

By which your dryer can be fixed on top of your washing machine to save space and to facilitate loading and unloading your washing machine in the higher position.





TRANSPORT AND HANDLING

Never lift the washing machine by holding it at the worktop.

Pull out the mains plug, and close the water tap. Make sure that door and detergent dispenser are properly closed. Disconnect the inlet hose from the water tap, and remove the drain hose from your draining point. Remove all rest water from the hoses, and fix them so that they cannot get damaged during transport. Refit the transport bolts. Follow the instructions for removing the transport bolts in the INSTALLATION GUIDE in reverse order.

TROUBLESHOOTING

The washing machine may sometimes not work properly for certain reasons. Before calling the Support Centre, it is recommended to check to see if the problem can be easily resolved using the following list.

Anomalies:	Possible causes / Solution:
The washing machine does not turn on.	<ul style="list-style-type: none"> The plug is not inserted into the electrical outlet, or not enough to make contact. There has been a power failure.
The wash cycle does not start.	<ul style="list-style-type: none"> The door is not fully closed. The ON/OFF  button has not been pressed. The START/PAUSE  button has not been pressed. The water tap is not open. A "start delay"  has been set.
The washing machine does not fill with water (the message "NO WATER", Turn tap on" is shown on the display). "Beep" sound every 5 seconds.	<ul style="list-style-type: none"> The water intake hose is not connected to the tap. The hose is bent. The water tap is not open. The mains water supply has been shut off. There is not enough pressure. The START/PAUSE  button has not been pressed.
The washing machine loads and drains water continuously.	<ul style="list-style-type: none"> The drain hose has not been installed at 65 to 100 cm from the ground. The end of the drain hose is immersed in water. The drain connector on the wall does not have an air vent. <p>If the problem persists after having performed these checks, close the water tap, shut off the washing machine, and call the Support Centre. If the dwelling is located on one of the uppermost floors of a building, a siphon effect can sometimes occur, thus causing the washing machine to load and drain water continuously. Special anti-siphon valves are available on the market to prevent these types of problems.</p>
The washing machine does not drain or does not spin.	<ul style="list-style-type: none"> The programme does not include the draining function: with certain programmes it must be activated manually. The drain hose is bent. The drain line is obstructed.
The washing machine vibrates excessively during the spin cycle.	<ul style="list-style-type: none"> At the time of installation, the drum was not properly unlocked. The washing machine is not level. The washing machine is squeezed between furniture and the wall.
The washing machine leaks water.	<ul style="list-style-type: none"> The water intake hose has not been tightened properly. The detergent dispenser is clogged. The drain hose has not been properly fastened.
The machine is locked and the display flashes, indicating an error code (e.g. F-01, F-..).	<ul style="list-style-type: none"> Shut off the machine, disconnect the plug from the outlet, and wait about 1 minute before turning it back on. If the problem persists, call the Support Centre.
Too much foam is formed.	<ul style="list-style-type: none"> The detergent is not compatible with the washing machine (it must bear the wording "for washing machines", "for hand washing and washing machines", or something similar). The dosage was excessive.
Door is locked, with or without failure indication, and the programme does not run.	<ul style="list-style-type: none"> Door is locked in case of power breakdown. Programme will continue automatically as soon as the mains is available again. Washing machine is in a standstill. Programme will continue automatically after the origin of the standstill does not persist anymore.

Regulatory documentation, standard documentation, ordering spare parts and other product information can be found:

- By visiting our website docs.whirlpool.eu and parts-selfservice.whirlpool.com
- Using QR code
- Alternatively, **contact our After-sales Service** (See phone number in the warranty booklet). When contacting our After-sales Service, please state the codes provided on your product's identification plate.

For User's Repair & Maintenance Information visit www.whirlpool.eu

The model information can be retrieved using the QR-Code reported in the energy label. The label also includes the model identifier that can be used to consult the portal of the registry at <https://eprel.ec.europa.eu>

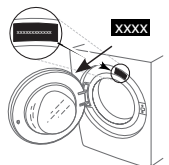

CLEANING & MAINTENANCE

**For any cleaning and maintenance, switch off and unplug the washing machine.
Do not use flammable fluids to clean the washing machine.**

CLEANING THE OUTSIDE OF THE WASHING MACHINE

Use a soft damp cloth to clean the outer parts of the washing machine.

Do not use glass or general purpose cleaners, scouring powder or similar to clean the control panel – these substances might damage the printing.

CHECKING THE WATER SUPPLY HOSE

Check the inlet hose regularly for brittleness and cracks. If damaged, replace it by a new hose available through our After-Sales Service or your specialist dealer. Depending on the hose type:

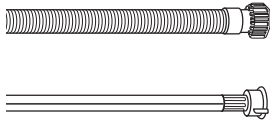

If the inlet hose has a transparent coating, periodically check if the colour intensifies locally. If yes, the hose may have a leak and should be replaced.

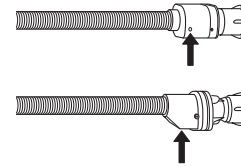

For water stop hoses: check the small safety valve inspection window (see arrow). If it is red, the water stop function was triggered, and the hose must be replaced by a new one. For unscrewing this hose, press the release button (if available) while unscrewing the hose.

CLEANING THE MESH FILTERS IN THE WATER SUPPLY HOSE

1. Close water tap and unscrew the inlet hose.

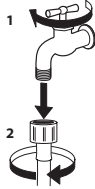

2. Clean the mesh filter at the hose's end carefully with a fine brush.

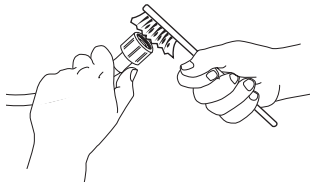

3. Now unscrew the inlet hose on the back of the washing machine by hand. Pull out the mesh filter from the valve on the back of the washing machine with pliers and carefully clean it.

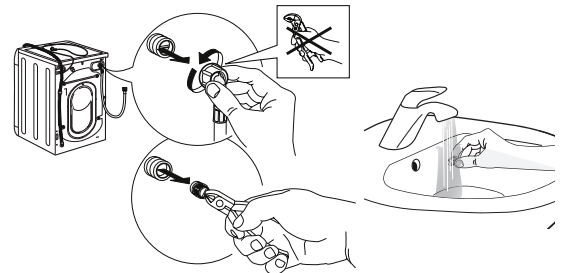

4. Insert the mesh filter again. Connect the inlet hose to water tap and washing machine again. Do not use a tool to connect the inlet hose. Open the water tap and check that all connections are tight.

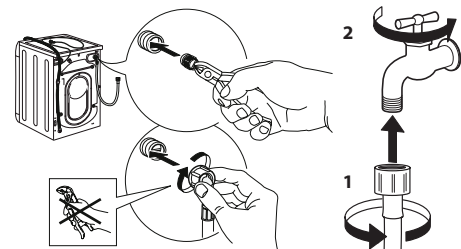

CLEANING THE DETERGENT DISPENSER

Remove the dispenser by raising it and pulling it out (see figure).

Wash it under running water; this operation should be repeated frequently.

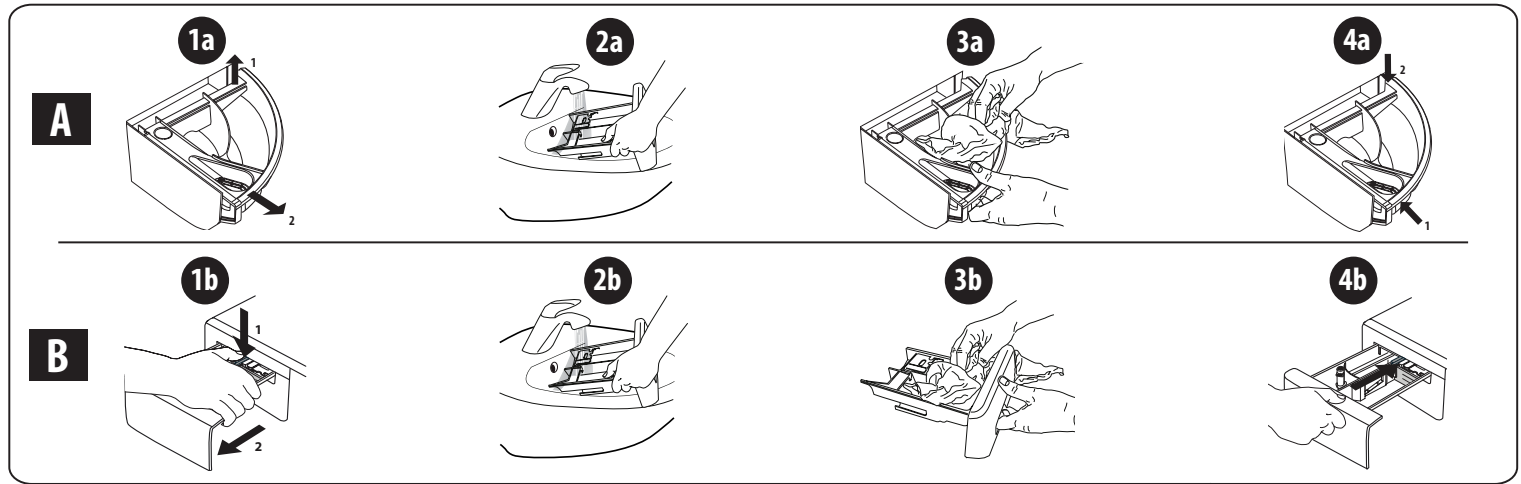

CLEANING THE WATER FILTER / DRAINING RESIDUAL WATER

Switch off and unplug the washing machine before cleaning the water filter or draining residual water. If you used a hot wash programme, wait until the water has cooled down before draining any water. Clean the water filter regularly every three months to prevent it from clogging and prevent the water from draining properly. If the water cannot drain, the display indicates that the water filter may be clogged.

1. Remove the kick panel: Using a screwdriver, do that which is shown in the following figure.

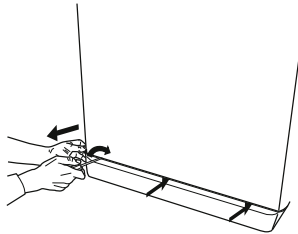

2. Container for the drained water: Place a low and wide container under the water filter in order to collect the residual water.

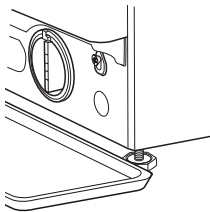

3. Drain the water: Slowly turn the filter counter-clockwise until all the water has come out. Allow the water to flow out without removing the filter. Once the container is full, close the water filter by turning it clockwise. Empty the container. Repeat the procedure until all the water has been drained.

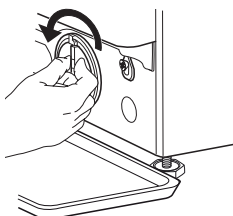

4. Remove filter: Lay a cotton cloth beneath the water filter, which can absorb a small amount of rest water. Then remove the water filter by turning it out anticlockwise.

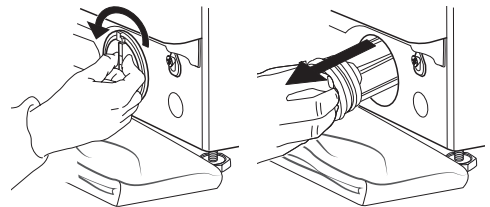

5. Clean the water filter: remove residues in the filter and clean it under running water.

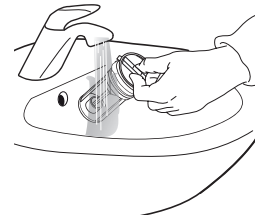

6. Insert the water filter and reinstall the plinth: Reinsert the water filter again by turning it in clockwise direction. Make sure to turn it in as far as it goes; the filter handle must be in vertical position. To test water tightness of the water filter, you can pour about 1 liter of water into the detergent dispenser. Then reinstall the plinth.

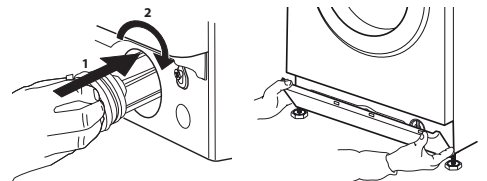

TRANSPORT AND HANDLING

Never lift the washing machine by holding it at the worktop.

1. Pull out the mains plug, and close the water tap.
2. Make sure that door and detergent dispenser are properly closed.
3. Disconnect the inlet hose from the water tap, and remove the drain hose from your draining point. Remove all rest water from the hoses, and fix them so that they cannot get damaged during transport.
4. Refit the transport bolts. Follow the instructions for removing the transport bolts in the "Installation Guide" in reverse order.

Important: Do not transport the washing machine without having fixed the transport bolts.

AFTER-SALES SERVICE

BEFORE CALLING THE AFTER-SALES SERVICE

1. See if you can solve the problem by yourself with the help of the suggestions given in the **TROUBLESHOOTING**

IF AFTER THE ABOVE CHECKS THE FAULT STILL OCCURS, GET IN TOUCH WITH THE NEAREST AFTER-SALES SERVICE

To receive assistance, call the number shown on the warranty booklet.

When contacting our Client After sales service, always specify:

- a brief description of the fault;
- the type and exact model of the appliance;

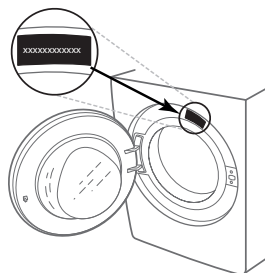

2. Switch the appliance off and back on again to see if the fault persists.

- the service number (number after the word Service on the rating plate).

SERVICE 0000 000 00000



- your full address;
- your telephone number.

If any repairs are required, please contact an authorised after-sales service (to guarantee that original spare parts will be used and repairs carried out correctly).



ZAHVALJUJEMO VAM NA KUPOVINI PROIZVODA

WHIRLPOOL

Kako bismo vam mogli pružiti potpuniju pomoć, registrirajte svoj uređaj na adresi www.whirlpool.com/register

Pažljivo pročitajte sigurnosne upute prije upotrebe uređaja.



Prije upotrebe stroja morate izvaditi transportne vijke. Detaljnije upute o načinu uklanjanja pogledajte u Vodiču za postavljanje.

UPRAVLJAČKA PLOČA

1. Gumb za uključivanje/isključivanje
2. Birač programa
3. Gumb „Temperatura“
4. Gumb „Centrifugiranje“
5. Gumb „Odgoda početka“
6. Gumb „Start/Pauza“
7. Gumbi opcija
8. Gumb za zaključavanje tipki

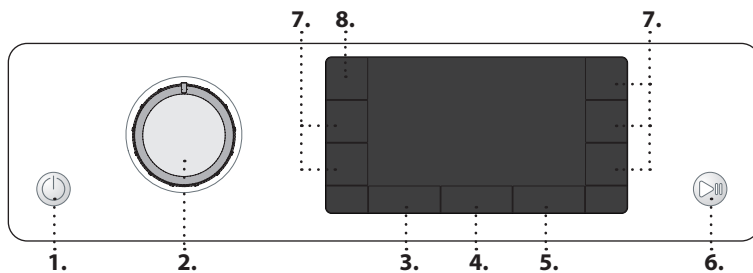

Faze pranja (ikone) označava fazu pranja ciklusa

Kvar: Nazovi servis (ikona) odnosi se na dio Uklanjanje kvara

Kvar: Začepljen filtar vode (ikona) voda se ne može ispustiti; filtar za vodu možda je blokiran

Kvar: Nema vode (ikona) nema vode ili nije dovoljan dovod vode.

U slučaju pojave bilo kakvog kvara pogledajte dio "UKLANJANJE KVARA"

INDIKATORI NA ZASLONU

Vrata se mogu otvoriti (ikona)

TABLICA PROGRAMA

Ciklus pranja		Temperatura		Maks. brzina centrifugiranja (o/min)	Maks. punjenje (kg)	Trajanje (h : m)	Deterdženti i aditivi			Preporučeni deterdžent		Preostala vlažnost u % (*)	Potrošnja energije u kWh	Ukupno vode u l	Temperatura pranja rublja °C
		Postavka	Raspon				Pret-pranje	Glavno pranje	Omekšivač	U prahu	Tekući				
	Mješovito	40°C	✱ - 40°C	1000	9,0	**	–	●	○	–	✓	–	–	–	–
	Bijelo	60°C	✱ - 90°C	1400	9,0	2:35	●(90°)	●	○	✓	✓	55	1,790	89	55
	Pamuk	40°C	✱ - 60°C	1400	9,0	3:30	–	●	○	✓	✓	53	1,200	97	45
	Eco 40-60	40 °C	40°C	1351	9,0	3:45	–	●	○	✓	✓	53	0,635	59	30
				1351	4,5	2:50	–	●	○	✓	✓	53	0,395	52	26
				1351	2,5	2:20	–	●	○	✓	✓	53	0,193	41	22
	Posteljina	60°C	✱ - 60°C	1400	9,0	**	–	●	○	✓	✓	–	–	–	–
	Sport	40°C	✱ - 40°C	600	4,0	**	–	●	○	–	✓	–	–	–	–
	Poplun	30°C	✱ - 30°C	1000	3,5	**	–	●	○	–	✓	–	–	–	–
	Osvježavajuća para	–	–	–	2	**	–	–	–	–	–	–	–	–	–
	Izbacivanje vode centrifugom	–	–	1400	9,0	**	–	–	–	–	–	–	–	–	–
	Ispiranje i centrifugiranje	–	–	1400	9,0	**	–	–	○	–	–	–	–	–	–
	Brzo 30'	30°C	✱ - 30°C	1200 (***)	4,5	0:30	–	●	○	–	✓	71	0,178	37	27
	20°C	20 °C	✱ - 20 °C	1400	9,0	1:50	–	●	○	–	✓	55	0,138	78	22
	Svila	30°C	✱ - 30°C	600 (***)	1,0	**	–	●	○	–	✓	–	–	–	–
	Vuna	40°C	✱ - 40°C	800	2,0	**	–	●	○	–	✓	–	–	–	–
	Osjetljivo	30°C	✱ - 30°C	600 (***)	1,0	**	–	●	○	–	✓	–	–	–	–
	Sintetika	40°C	✱ - 60°C	1200	4,5	2:15	–	●	○	✓	✓	35	0,580	60	43

● Potrebno doziranje ○ Doziranje prema želji

Trajanje ciklusa naznačeno na zaslonu ili u korisničkom priručniku procjena je koja se temelji na standardnim uvjetima. Stvarno se trajanje može razlikovati ovisno o raznim čimbenicima kao što su temperatura i tlak vode, temperatura okruženja, količina deterdženta, količina i vrsta rublja, uravnoteženost rublja i dodatne odabrane opcije. Vrijednosti navedene za programe osim programa Eco 40-60, samo su informativne

ECO 40-60 - Ctestiranje ciklusa pranja u skladu s uredbom EU-a o ekološkom dizajnu proizvoda 2019/2014. Najučinkovitiji program u pogledu potrošnje električne energije i vode za pranje uobičajeno zaprljanog pamučnog rublja.

Napomena: brzine vrtnje centrifuge na zaslonu mogu se neznatno razlikovati od vrijednosti navedenih u tablici.

Za sve ustanove za ispitivanje

Dug ciklus pranja za pamučno rublje: postavite ciklus pranja **Pamuk** (ikona) s postavkom temperature od 40°C.

Dugi ciklus pranja za sintetiku: postavite ciklus pranja za **Sintetika** (ikona) s postavkom temperature od 40°C.

* Nakon završetka programa i centrifugiranja na najvišoj temperaturi centrifuge koja se može odabrati, prema zadanim postavkama programa.

** Trajanje programa prikazuje se na zaslonu.

*** Zaslon će prikazati predloženu brzinu centrifuge kao zadanu vrijednost.

6th Sense – tehnologija senzora prilagođava vodu, energiju i približno trajanje programa prema vašem punjenju rublja.

OPIS PROIZVODA

1. Radna površina
2. Spremnik za deterdžent
3. Upravljačka ploča
4. Ručka na vratima
5. Vrata
6. Filtar vode – iza podnožja
7. Podnožje (može se skinuti)
8. Podesive nožice (4)

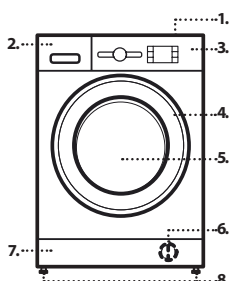

SPREMNIK ZA DETERDŽENT

Odjeljak za glavno pranje (ikona) Deterdžent za glavno pranje, sredstvo za uklanjanje mrlja ili omekšivač vode. Za tekući se deterdžent preporučuje upotreba pomične plastične pregrade **A** (isporučena) za pravilno doziranje. Ako se upotrebljava deterdžent u prahu, pregradu stavite u utor **B**.

Odjeljak za pretpranje (ikona) Deterdžent za pretpranje.

Odjeljak za omekšivač (ikona) Omekšivač rublja. Tekuće škrobilo.

Otopinu omekšivača ili škrobila ulijte samo do oznake "max".

Otpustite gumb (ikona)

Pritisnite kako biste uklonili pretinac radi čišćenja.

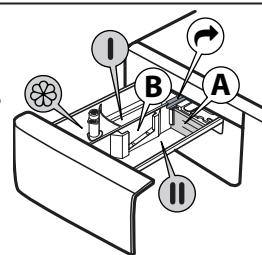

PROGRAMI

Kako biste odabrali odgovarajući program za vrstu rublja uvijek se pridržavajte uputa na etiketama za održavanje rublja. Vrijednost navedena na simbolu bubnja je maksimalna moguća temperatura za pranje predmeta.



Mješovito

za pranje malo do normalno zaprljane izdržljive odjeće od pamuke, lana, sintetičkih vlakana i mješavina.

Bijelo

za pranje normalno do jako zaprljanih ručnika, donjeg rublja pamučnih i lanenih stolnjaka, posteljine i sl. Samo kada je odabrana temperatura 90 °C ciklus ima fazu pretpranja prije faze glavnog pranja. U tom slučaju preporučuje se da se deterdžent doda za fazu pretpranja i fazu glavnog pranja.

Pamuk

Uobičajeno do jako prljavo i izdržljivo pamučno rublje.

Eco 40-60

Za pranje uobičajeno zaprljanih pamučnih odjevnih predmeta deklariranih za pranje pri 40 °C ili 60 °C zajedno u istom ciklusu. Ovo je standardni program za pamuk te je najučinkovitiji u pogledu potrošnje vode i električne energije.

Posteljina

Ovaj program upotrebljavajte za pranje posteljine i ručnika u samo jednom ciklusu. On optimizira karakteristike i pomaže u uštedi vremena i energije. Preporučujemo upotrebu deterdženta u prahu.

Sport

za pranje malo zaprljane sportske odjeće (trenirke, kratke hlače itd.). Za najbolje rezultate preporučujemo da ne prelazite maksimalna punjenja navedena u "TABLICI PROGRAMA". Preporučujemo upotrebu tekućeg deterdženta i dodavanje količine koja odgovara polovici punjenja.

Poplun

napravljen za pranje predmeta punjenih perjem kao što su jednostruki ili dvostruki popluni, jastuci, jakne. Preporučujemo da takve punjenje predmeta stavljate u bubanj s rubovima okrenutima prema unutra i da se ne prelazi ¾ punjenja bubnja. Za optimalno pranje preporučujemo upotrebu tekućih deterdženata.

Osvježavajuća para

Ovaj program omogućuje osvježavanje komada rublja uklanjajući neugodne mirise i opuštajući vlakna (2 kg, otprilike 3 odjevna predmeta). Stavite samo suhe komade rublja (ne prljave) i odaberite program "Osvježavajuća para". Odjeća će na kraju ciklusa biti donekle vlažna, a bit će spremna za nošenje nakon nekoliko minuta. Program "Osvježavajuća para" olakšava postupak glačanja.

! Nije preporučljivo za odjeću od vune ili svile
! Nemojte dodavati omekšivač ni deterdžent.

Izbacivanje vode centrifugom

centrifugira punjenje i zatim izbacuje vodu. Za izdržljive predmete. Ako isključite ciklus centrifuge, stroj će samo izbaciti vodu

Ispiranje i centrifugiranje

ispire i zatim centrifugira. Za izdržljive predmete.

Brzo 30'

za brzo pranje lagano zaprljane odjeće. ovaj ciklus traje samo 30 minuta štedeći vrijeme i energiju.

20°C

Za pranje lagano zaprljanih pamučnih odjevnih predmeta pri temperaturi od 20 °C.

Svila

Taj ciklus upotrebljavajte za pranje svilene odjeće. Preporučujemo upotrebu posebnih deterdženata napravljenih za pranje osjetljive odjeće.

Vuna

Svi vuneni odjevni predmeti mogu se prati u ovom programu "Vuna", čak i oni s oznakom "samo ručno pranje". Za najbolje rezultate upotrijebite posebne deterdžente i **ne prelazite maks. kg navedene za rublje.**

Osjetljivo

za pranje osobito osjetljivih predmeta. Po mogućnosti prije pranja okrenite predmete.

Sintetika

Za pranje normalno zaprljanih predmeta izrađenih od sintetičkih vlakana (kao što su poliester, poliakril, viskoza itd.) ili mješavine pamuka i sintetike.

PRVA UPOTREBA

Prilikom prvog uključivanja stroja od vas će se zatražiti da odaberete jezik i na zaslonu će se automatski prikazati izbornik za odabir jezika. Željeni jezik odaberite tako da pritisnete gumb "Temperatura" ili gumb "Odgoda pokretanja". Odabir potvrdite pritiskom na gumb "Centrifuga". Jezik promijenite tako da isključite perilicu i u roku od 30 sekundi istovremeno pritisnete gumb "Zaključavanje tipki" i "Intenzivno ispiranje" sve dok se ne oglasi alarm: izbornik za odabir jezika ponovno će se prikazati.

Za uklanjanje svih ostataka iz proizvodnje odaberite program "Pamuk" na temperaturi od 60 °C. Stavite malu količinu deterdženta u prahu u odjeljak za glavno pranje spremnika deterdženta (maksimalno 1/3 količine deterdženta koju proizvođač preporučuje za malo zaprljano rublje). Pokrenite program, a da ne dodate rublje.

SVAKODNEVNA UPOTREBA

Rublje pripremite prema preporukama iz dijela "KORISNI SAVJETI". Stavite rublje, zatvorite vrata, otvorite slavinu i pritisnite gumb za uključivanje/isključivanje kako biste uključili perilicu rublja, gumb "Start/Pauza" treperi. Okrenite programator na željeni program i prema potrebi odaberite opcije. Temperatura i brzina centrifuge mogu se promijeniti pritiskom na gumb "Temperatura" ili gumb "Centrifuga". Sada izvucite spremnik za deterdžent i dodajte deterdžent (dodajte dodatke/omekšivač). slijedite preporuke o doziranju na ambalaži deterdženta. Zatim zatvorite spremnik za deterdžent.

POKRETANJE CIKLUSA

Pritisnite tipku "Start/Pauza".

Vrata stroja će se zaključati (isključen simbol) i bubanj će se početi okretati; kao faza pripreme za svaki pojedini ciklus pranja vrata će se otključati (svijetli simbol) pa ponovno zaključati (isključen simbol). Mehanizam za zatvaranje vrata proizvodi zvuk „klikanja“. Nakon što se vrata zaključaju voda će ući u bubanj i pokrenut će se faza pranja.

PAUZIRANJE PROGRAMA U RADU

Za pauziranje ciklusa pranja ponovno pritisnite gumb "Start/Pauza"; svjetlo indikatora treperi. Ako je simbol uključen, vrata se mogu otvoriti. Za pokretanje ciklusa pranja od točke prekida ponovno pritisnite gumb.

OTVORITE VRATA, PREMA POTREBI

Nakon pokretanja i po završetku programa, uključuje se indikator "Otvorena vrata" kako bi pokazao da se vrata mogu otvoriti. Vrata ostaju blokirana dok god je program pranja u radu. Za otvaranje vrata dok program traje pritisnite gumb "Start/Pauza" za pauziranje programa. Ako su razina vode i/ili temperatura previsoki uključuje se indikator "Otvorena vrata" i možete otvoriti vrata. Primjerice, za dodavanje ili vađenje rublja. Ponovno pritisnite gumb "Start/Pauza" za nastavak programa.

KRAJ PROGRAMA

Indikator "Otvorena vrata" svijetli i na zaslonu se prikazuje "Cycle end". Za isključivanje perilice rublja po završetku programa pritisnite gumb "ON/OFF", svjetlo se isključuje. ko ne pritisnete tipku uključivanje/isključivanje, perilica će se automatski isključiti nakon otprilike 10 minuta. Zatvorite slavinu, otvorite vrata i ispraznite perilicu. Ostavite vrata prativorena kako bi se bubanj osušio.

OPCIJE

! Ako odabrana opcija nije kompatibilna s postavljenim programom, neusklađenost označava zvučni upozoritelj (3 zvučna signala bip) i natpis "No Selection" na zaslonu.

! Ako odabrana opcija nije kompatibilna s drugom, prethodno postavljenom opcijom, natpis "No Selection" pojaviti će se na zaslonu i opcija se neće omogućiti.

Clean+

Clean+ je opcija koja radi na 3 različite razine (Intenzivno, svakodnevno ili brzo) koje su posebno napravljene za postavljanje ciklusa pranja koji odgovara potrebama za čišćenjem:

Intenzivno: ta je opcija napravljena za visoke razine zaprljanja, za uklanjanje najtvrdokornijih mrlja.

Svakodnevno: ta je opcija napravljena za uklanjanje uobičajenih mrlja.

Brzo: ta je opcija napravljena za manjih mrlja.

Intenzivno ispiranje

Odabirom ove opcije učinkovitost ispiranja povećava se i zajamčeno je optimalno uklanjanje deterdženta. Posebno je korisno za osjetljivu kožu. Pritisnite gumb jednom, dva ili tri puta kako biste odabrali dodatno 1, 2 ili 3 ispiranja nakon standardnog ciklusa ispiranja i uklonili sve tragove deterdženta. Ponovno pritisnite gumb za povratak na vrstu ispiranja "Uobičajeno ispiranje".

Odgoda pokretanja 

Za postavljanje kasnijeg pokretanja odabranog programa pritisnite gumb za postavljanje željenog vremena odgode. Na zaslonu se prikazuje "Waiting" ili "Starts in" kada je ta opcija omogućena. Odgodu pokretanja prekinite tako da ponovno pritisnete gumb dok se vrijednost "--:--" ne prikaže na zaslonu.

FRESH CARE

Ta opcija poboljšava učinkovitost pranja stvaranjem pare kako bi se spriječio širenje izvora neugodnih mirisa unutar stroja. Nakon faze s parom, perilica obavlja nježno centrifugiranje polaganim okretanjem bubnja. Opcija  započinje po završetku ciklusa i može trajati najviše 6 h i možete je u bilo kojem trenutku prekinuti pritiskom na bilo koji gumb na upravljačkoj ploči ili okretanjem gumba. Pričekajte oko 5 minuta prije otvaranja vrata.

Higijenska para 

Odabirom ovog načina povećava se djelotvornost pranja zahvaljujući stvaranju pare koja tijekom ciklusa uklanja bakterije koje se mogu nalaziti u vlaknima i istovremeno oporavlja vlakna. Stavite rublje za pranje u bubanj, odaberite program kojeg se može kombinirati i odaberite način . ! Za vrijeme rada perilice rublja, vrata se mogu zamagliti zbog stvaranja pare.

Lako glačanje 

Odabirom ove opcije ciklusi pranja i centrifugiranja mogu se izmijeniti kako bi se smanjilo gužvanje.

Temperatura

Svaki program ima unaprijed zadanu temperaturu. Ako želite promijeniti temperaturu pritisnite gumb "temperature" . Vrijednost se prikazuje na zaslonu.



Centrifuga

Svaki program ima unaprijed zadanu brzinu centrifugiranja. Ako želite promijeniti brzinu centrifugiranja, pritisnite gumb "Centrifuga" . Vrijednost se prikazuje na zaslonu.

Pokazni način rada



Sljedeće radnje morate izvršiti navedenim redoslijedom, bez prekida. Uključite i ponovo isključite perilicu. Zadržite pritisak na tipki START/PAUZA  dok ne začujete zujalicu. Ponovo uključite perilicu. Indikator "DEMO" će zatreperiti i zatim se isključiti.

ZAKLJUČAVANJE TIPKI 

Za zaključavanje upravljačke ploče pritisnite i držite pritisnutim gumb "Zaključavanje tipki"  otprilike 3 sekunde. Kada se na zaslonu prikaže "KEY LOCK ON", upravljačka ploča je zaključana (osim gumba "ON/OFF" ). Time se sprječava nenamjerno mijenjanje programa posebice kada se djeca nalaze u blizini stroja. Za otključavanje upravljačke ploče pritisnite i držite pritisnutim gumb "Zaključavanje tipki"  otprilike 3 sekunde.

IZBJELJIVANJE

Ako želite izbijeliti rublje, napunite perilicu i postavite program "Ispiranje i centrifugiranje" .

Pokrenite stroj i pričekajte da završi prvi ciklus punjenja vode (oko 2 minute). Stavite perilicu u fazu pauziranja pritiskom na gumb "Start/Pauza" , otvorite ladicu za deterdžent i ulijte izbjeljivač (pridržavajte se preporučenih doza na pakiranju) u pretinac glavnog pranja u koji ste prethodno postavili pregradu. Ciklus ponovno pokrenite pritiskom na gumb "Start/Pauza" .

Prema želji može se dodati i omekšivač u odjeljak spremnika za deterdžent.

KORISNI SAVJETI**Razdijelite rublje prema:**

Vrsti tkanine (pamuk, kombinirana vlakna, sintetika, vuna, komadi koje treba ručno prati). Boji (odvojite obojeno rublje od bijeloga, zasebno operite nove obojene komade). Osjetljivosti (mali komadi – poput najlonki – i odjevni predmeti s kukicama – poput grudnjaka: njih perite u platnenoj vrećici).

Ispraznite džepove:

Predmeti poput kovanica ili upaljača mogu oštetiti perilicu rublja i bubanj. Provjerite sve gumbе.

Pridržavajte se preporuka za doziranje / aditive

Preporuke služe kako bi se optimizirali rezultati pranja, izbjeglo taloženje viška deterdženta na vašem rublju što može izazvati iritacije te uštedio novac izbjegavanjem nepotrebnog trošenja viška deterdženta.

Primijenite niže temperature i duže trajanje pranja

Programi koji su najučinkovitiji u pogledu potrošnje električne energije su uglavnom oni tijekom kojih se primjenjuju niže temperature i duže trajanje pranja.

Pridržavajte se ograničenja kapaciteta

Kako biste štedjeli vodu i električnu energiju, količinu rublja koje stavljate u perilicu ograničite prema kapacitetu navedenom u TABLICA CIKLUSA

PRANJA.

Buka i količina preostale vlage

Oboje ovise o brzini centrifuge: što je brzina veća tijekom faze centrifugiranja, razina buke bit će viša, a količina preostale vlage bit će manja.

POSTUPAK UKLANJANJA KAMENCA I ČIŠĆENJA

Poruka na zaslonu redovito će (približno nakon svakih 50 ciklusa) korisnika savjetovati da pokrene ciklus automatskog čišćenja perlice i savladavanja stvaranja kamenca i neugodnih mirisa.

Za optimalno održavanje preporučujemo upotrebu sredstva za uklanjanje kamenca WPRO i masnoća, prema uputama na pakovanju. Proizvod se može kupiti tako da se obratite službi za tehničku pomoć ili preko web-mjesta www.whirlpool.eu.

Tvrтка Whirlpool odbija svaku odgovornost za štete na uređaju prouzročene upotrebom drugih sredstava za čišćenje perilica rublja dostupnih na tržištu.

ODRŽAVANJE I ČIŠĆENJE

Prije čišćenja i održavanja isključite perilicu rublja i iskopčajte je iz napajanja. Za čišćenje perilice nemojte koristiti zapaljive tekućine. Periodično čistite i održavajte perilicu rublja (najmanje 4 puta godišnje).

Čišćenje vanjskog dijela perlice rublja

Mekom vlažnom krpom čistite vanjske dijelove perlice rublja. Ne upotrebljavajte sredstva za čišćenje stakla ili opće namjene, sredstva za ribanje u prahu ili slična za čišćenje upravljačke ploče – te stvari mogu oštetiti natpise

Kontrola crijeva za dovod vode

Redovito provjeravajte ima li lomova i napuklina na dovodnom crijevu. Ako je oštećeno zamijenite ga novim crijevom koje je dostupno u postprodajnom servisu ili kod specijaliziranog prodavača. Ovisno o vrsti crijeva: Ako dovodno crijevo ima prozirni premaz redovito provjeravajte je li boja na određenim mjestima jača. Ako da, moguće je da crijevo curi i mora se zamijeniti

Čišćenje filtra za vodu / ispuštanje preostale vode

Ako upotrebljavate program pranja vrućom vodom pričekajte da se voda ohladi prije nego što ispuštite vodu. Redovito čistite filter za vodu kako biste izbjegli da se voda ne može ispuštiti nakon pranja zbog začepljenja filtra za vodu. Ako se voda ne može ispuštiti na zaslonu se navodi da je filter za vodu možda začepljen.

Uklonite podnožje pomoću odvijača: gurnite jednu stranu podnožja rukom pa gurnite odvijač u prostor između podnožja i prednje ploče kako biste otvorili podnožje. Postavite široki, plosnati spremnik ispod filtra za vodu kako biste prikupili ispuštenu vodu. Polako okrećite filter u smjeru suprotnom od smjera kazaljke na satu sve dok voda teče. Pustite da voda isteče, a da filter ne uklonite. Kada je spremnik pun zatvorite filter za vodu tako da ga okrenete u smjeru kazaljke na satu. Ispraznite spremnik. Postupak ponavljajte sve dok voda ne isteče. Stavite pamučnu krpu ispod filtra za vodu koja može upiti malu količinu preostale vode. Zatim uklonite filter za vodu tako da ga okrenete u smjeru suprotno od smjera kazaljke na satu. Očistite filter za vodu: uklonite ostatke u filtru i očistite ga tekućom vodom. Umetnite filter za vodu i ponovno postavite postolje: Ponovno umetnite filter za vodu tako da ga umetnete u smjeru kazaljke na satu. Obavezno ga okrenete koliko god je moguće; ručka filtra mora biti u okomitom položaju. Kako biste ispitali nepropusnost filtra za vodu možete uliti oko 1 litre vode u spremnik za deterdžent. Zatim ponovno postavite postolje.

Čišćenje spremnika za deterdžent

Uklonite spremnik za deterdžent tako da pritisnete gumb za otpuštanje i istovremeno izvučete spremnik za deterdžent. Uklonite umetak iz spremnika za deterdžent kao i umetak iz odjeljka za omekšivač. Sve dijelove očistite tekućom vodom uklanjajući ostatke deterdženta ili omekšivača. Osušite dijelove mekanom krpom. Ponovno postavite spremnik za deterdžent i gurnite ga u odjeljak za deterdžent.

DODATNI PRIBOR

Kontaktirajte naš postprodajni servis kako biste provjerili je li sljedeći dodatni pribor raspoloživ za model vaše perlice rublja.

Polica kompleta za okomito postavljanje

kojom sušilicu možete pričvrstiti iznad perlice rublja radi uštede prostora te lakšeg punjenja i pražnjenja sušilice u višem položaju.





PRIJEVOZ I RUKOVANJE

Perilicu za rublje nikada ne podižite držeći je za radnu površinu.

Iskopčajte glavni utikač i zatvorite slavinu za vodu. Provjerite jesu li vrata i spremnik za deterdžent ispravno zatvoreni. Odspojite dovodno crijevo sa slavine i uklonite odvodno crijevo s priključka za ispuštanje. Uklonite preostalu vodu iz crijeva i pričvrstite ih tako da se ne mogu oštetiti tijekom transporta. Ponovno postavite transportne vijke. Pratite upute za uklanjanje transportnih vijaka iz VODIČA ZA POSTAVLJANJE obrnutim redoslijedom.

RJEŠAVANJE PROBLEMA

Perilica rublja ponekad ne radi ispravno zbog nekih određenih razloga. Prije no što se obratite postprodajnom servisu preporučujemo da provjerite može li se problem jednostavno ukloniti pomoću sljedećeg popisa.

Neispravnosti:	Mogući uzroci/Rješenje:
Perilica se ne uključuje.	<ul style="list-style-type: none">• Utikač nije umetnut u električnu utičnicu ili nije dovoljno umetnut kako bi došlo do kontakta.• Došlo je do nestanka struje.
Ciklus pranja se ne pokreće.	<ul style="list-style-type: none">• Vrata nisu do kraja zatvorena.• Gumb "ON/OFF"  nije pritisnut.• Gumb "Start/Pauza"  nije pritisnut.• Slavina nije otvorena.• "Odgoda pokretanja"  je postavljena.
Perilica-rublja ne puni se vodom (na zaslonu se prikazuje poruka „NO WATER, Turn tap on“). Zvučni signal "bip" oglašava se svakih 5 sekundi.	<ul style="list-style-type: none">• Crijevo za dovod vode nije spojeno na slavinu.• Crijevo je savijeno.• Slavina nije otvorena.• Glavni dovod vode je isključen.• Tlak nije dovoljan.• Gumb "Start/Pauza"  nije pritisnut.
Perilica rublja neprestano uzima i izbacuje vodu.	<ul style="list-style-type: none">• Dovodno crijevo nije postavljeno na visinu od 65 do 100 cm od tla.• Vrh odvodnog crijeva uronjen je u vodu.• Priključak za odvod vode na zidu nema otvor za zrak.• Ako se problem i dalje javlja nakon obavljanja ovih kontrola, zatvorite slavinu, isključite perilicu i nazovite postprodajni servis. Ako se stan nalazi na višim katovima zgrade ponekad se može pojaviti učinak sifona što uzrokuje stalno uzimanje i izbacivanje vode. Na tržištu su dostupni posebni ventili za protupovratno djelovanje sifona koji mogu spriječiti te vrste problema.
Perilica-sušilica ne izbacuje vodu ili ne centrifugira.	<ul style="list-style-type: none">• Program ne uključuje funkciju izbacivanja vode: u nekim se programima mora ručno uključiti.• Odvodno crijevo je savijeno.• Odvodni vod je začepljen.
Perilica-sušilica prejako vibrira tijekom ciklusa centrifuge.	<ul style="list-style-type: none">• Prilikom postavljanja bubanj nije ispravno otključan.• Perilica rublja nije poravnata.• Perilica rublja stisnuta je između namještaja i zida.
Iz peralice rublja curi voda.	<ul style="list-style-type: none">• Dovodno crijevo nije ispravno zategnuto.• Spremnik za deterđent je začepljen.• Odvodno crijevo za vodu nije ispravno zategnuto.
Stroj je zaključan, a zaslon trepće prikazujući kod pogreške (npr. F-01, F-..).	<ul style="list-style-type: none">• Isključite stroj, iskopčajte utikač iz utičnice i pričekajte oko 1 minutu prije ponovnog uključivanja.• Ako se pogreška i dalje javlja, pozovite postprodajni servis.
Dolazi do stvaranja previše pjene.	<ul style="list-style-type: none">• Deterđent nije prikladan za perilicu rublja (na njemu mora biti oznaka "za peralice", "za ručno i strojno pranje" ili slična).• Doza je prevelika.
Vrata su zaključana, sa ili bez oznake kvara i program ne radi.	<ul style="list-style-type: none">• Vrata se zaključavaju u slučaju nestanka struje. Program će se automatski nastaviti čim se ponovno uspostavi napajanje.• Perilica rublja je u stanju mirovanja. Program će se automatski nastaviti čim se otkloni uzrok mirovanja.

Pravila, standardne dokumente, naručivanje rezervnih dijelova i dodatne informacije o proizvodu možete pronaći tako:

- posjetite naše web.mjesto docs.whirlpool.eu i parts-selfservice.whirlpool.com
 - upotrebom QR koda
 - Možete i kontaktirati naš postprodajni servis (broj telefona potražite u knjižici jamstva). Kada se obraćate našem postprodajnom servisu navedite kodove navedene na identifikacijskoj pločici proizvoda. Informacije o korisničkim popravcima i održavanju potražite na www.whirlpool.eu
- Informacije o modelu mogu se dobiti pomoću QR koda koji je naveden na oznaci energetske učinkovitosti. Na oznaci se nalazi i identifikacijska oznaka modela koja se može upotrijebiti za pregledavanje portala na <https://eprel.ec.europa.eu>.

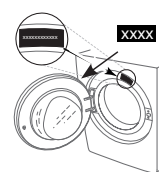

ČIŠĆENJE I ODRŽAVANJE

**Za sve radove čišćenja i održavanja isključite i iskopčajte perilicu rublja.
Za čišćenje perilice rublja nemojte se koristiti zapaljivim tekućinama.**

ČIŠĆENJE VANJSKOG DIJELA PERILICE

Vanjske dijelove perilice rublja čistite mekanom vlažnom krpom.

Nemojte se služiti sredstvima za čišćenje stakla ili onima opće namjene, praškom za ribanje ili sličnim za čišćenje upravljačke ploče – te tvari mogle bi oštetiti natpise.

PROVJERA CRIJEVA ZA DOVOD VODE

Redovito provjeravajte ima li na dovodnom crijevu lomova i napuklina. Ako se crijevo oštetilo, zamijenite ga novim koje je dostupno u postprodajnoj servisnoj službi ili kod specijaliziranog prodavača.

Ovisno o vrsti crijeva:

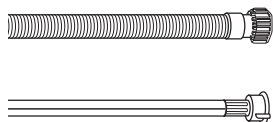

Ako dovodno crijevo ima prozirni premaz, periodično provjeravajte je li boja na određenim mjestima jača. Ako jeste, crijevo možda propušta i mora se zamijeniti.



Za crijeva za zaustavljanje vode: provjerite kontrolni prozorčić sigurnosnog ventila (pogledajte strelicu). Ako je crven, uključila se funkcija zaustavljanja i crijevo se mora zamijeniti novim.

Za odvijanje ovog crijeva pritisnite tipku za otpuštanje (ako je dostupna) dok odvijate crijevo.

ČIŠĆENJE MREŽASTOG FILTRA U CRIJEVU ZA DOVOD VODE

1. Zatvorite dovod vode i odvijte dovodno crijevo.

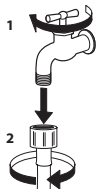

2. Finom četkicom pažljivo očistite mrežasti filter na kraju crijeva.

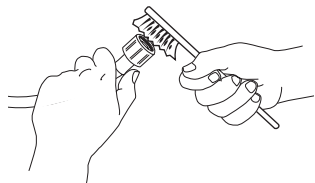

3. Sada rukom odvijte dovodno crijevo na stražnjem dijelu perilice rublja. Kliještima izvucite mrežasti filter iz ventila na stražnjem dijelu perilice rublja i pažljivo ga očistite.

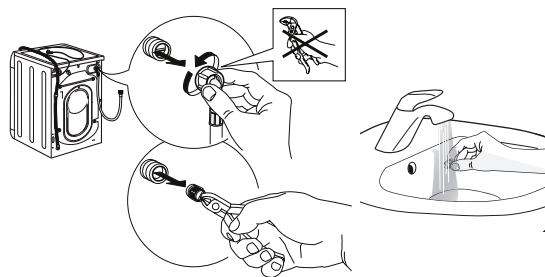

4. Vratite mrežasti filter na mjesto. Ponovno spojite dovodno crijevo na dovod vode i na perilicu rublja. Za spajanje dovodnog crijeva nemojte se služiti alatom. Otvorite dovod vode i provjerite jesu li svi spojevi učvršćeni.

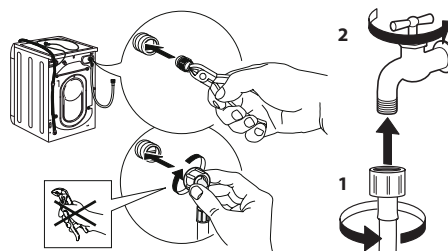

ČIŠĆENJE DOZATORA ZA DETERDŽENT

Podignite i izvucite dozator da biste ga uklonili (pogledajte sliku).

Operite ga pod mlazom tekuće vode i to činite često.

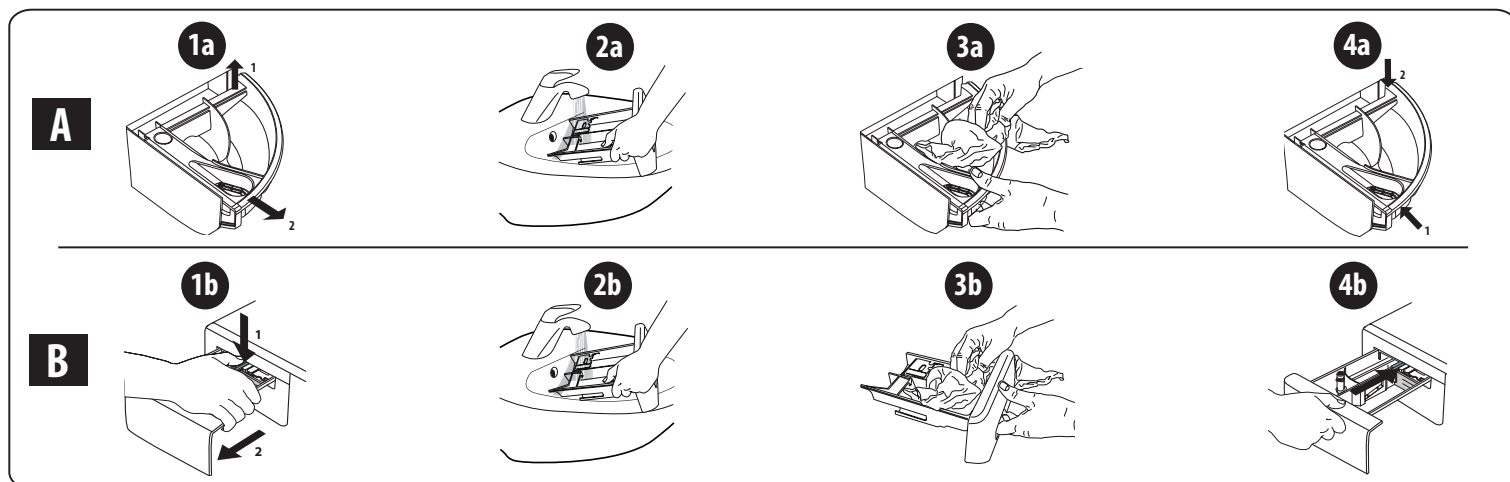

ČIŠĆENJE FILTRA ZA VODU/ISPUŠTANJE OTPADNE VODE

Isključite i iskopčajte perilicu rublja prije čišćenja filtra za vodu ili ispuštanja otpadne vode. Ako ste koristili program vrućeg pranja, pričekajte da se voda ohladi prije nego je počnete ispuštati. Redovito svaka 3 mjeseca očistite filter za vodu kako biste izbjegli da se zbog začepljenja filtra voda nakon pranja ne može ispustiti. Ako se voda ne može ispustiti, na zaslonu će se prikazati poruka o mogućem začepljenju filtra za vodu.

1. Uklonite trzajnu pločicu: služeći se odvijačem napravite kao što se vidi na slici.

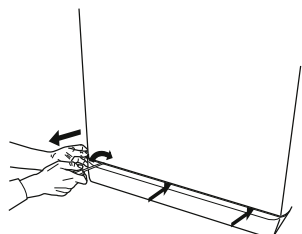

2. Posuda za ispuštenu vodu: stavite nisku i široku posudu ispod filtra za vodu kako biste sakupili otpadnu vodu.

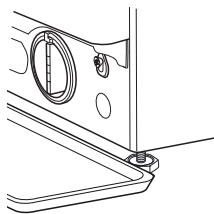

3. Ispustite vodu: polako okrećite filter suprotno od smjera kazaljke na satu dok sva voda ne isteče. Pustite da voda isteče, ali nemojte ukloniti filter. Kada se spremnik napuni, zatvorite filter za vodu okretanjem u smjeru kazaljke na satu. Ispraznite posudu. Ponavljajte postupak sve dok ne isteče sva voda.

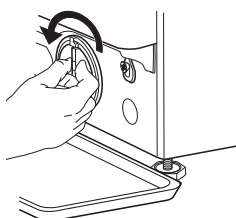

4. Uklonite filter: ispod filtra za vodu položite pamučnu krpu koja će upiti malu količinu preostale vode. Zatim izvadite filter za vodu okretanjem suprotno od smjera kazaljke na satu.

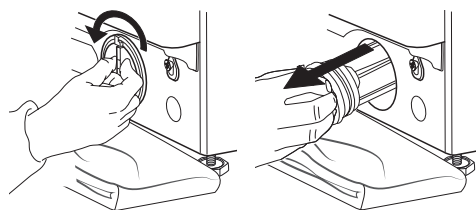

5. Očistite filter za vodu: uklonite ostatke u filtru i operite ga tekućom vodom.

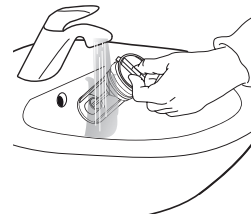

6. Umetnite filter za vodu i ponovno postavite postolje: vratite na mjesto filter za vodu okretanjem u smjeru kazaljke na satu. Pobrinite se da ga navijete dokle ide; drška filtra mora biti u vertikalnom položaju. Kako biste provjerili vodonepropusnost filtra za vodu, ulijte oko 1 litru vode u dozator za deterdžent. Zatim ponovno postavite postolje.

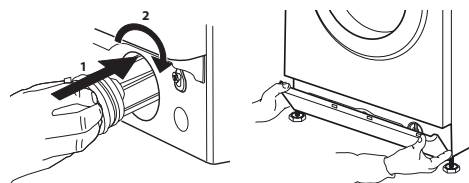

TRANSPORT I RUKOVANJE

Perilicu rublja nikada ne podižite držeći je za radnu površinu.

1. Iskopčajte utikač iz električne mreže i zatvorite dovod vode.
2. Provjerite jesu li vrata i dozator za deterdžent ispravno zatvoreni.
3. Odvojite dovodno crijevo od dovoda vode i uklonite odvodno crijevo s mjesta ispuštanja. Uklonite svu preostalu vodu iz crijeva i pričvrstite ih tako da se ne oštete u transportu.
4. Ponovno stavite vijke za transport. Slijedite upute za uklanjanje vijaka za transport iz „Vodiča za montažu” obrnutim redoslijedom.

Važno: nemojte transportirati perilicu rublja ako niste pričvrstili vijke za transport.

POSTPRODAJNA SERVISNA SLUŽBA

PRIJE POZIVANJA POSTPRODAJNE SERVISNE SLUŽBE

1. Pogledajte možete li sami riješiti problem uz pomoć prijedloga danih u odjeljku **RJEŠAVANJE PROBLEMA**

2. Isključite i ponovno uključite uređaj kako biste vidjeli hoće li kvar ustrajati.

AKO SE I NAKON NAVEDENIH PROVJERA KVAR I DALJE POJAVLJUJE, OBRATITE SE NAJBЛИŽOJ POSTPRODAJNOJ SERVISNOJ SLUŽBI

Kako biste primili pomoć, nazovite broj naveden u knjižici s jamstvom.

Kada kontaktirate našu postprodajnu servisnu službu za korisnike, uvijek navedite:

- kratak opis kvara
- vrstu i točan model uređaja

- servisni broj (broj iza riječi „Service” na nazivnoj pločici)

SERVICE 0000 000 00000



- svoju punu adresu
- svoj broj telefona.

Ako je potreban popravak, obratite se ovlaštenoj postprodajnoj servisnoj službi (kako bi se jamčila upotreba originalnih rezervnih dijelova i ispravan popravak).

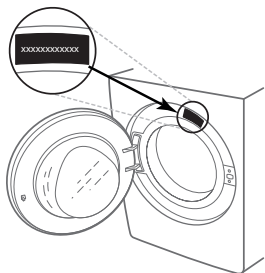



KÖSZÖNJÜK, HOGY A WHIRLPOOL TERMÉKÉT VÁLASZTOTTA!

Ahhoz, hogy átfogóbb támogatásban részesüljön, kérjük, regisztrálja készülékét a www.whirlpool.eu/register oldalon

A készülék használata előtt olvassa el figyelmesen a biztonsági útmutatót!



A gép használata előtt mindenképpen el kell távolítani a szállításhoz használt csavarokat. Eltávolításukkal kapcsolatban a részletes tudnivalókat az Üzembe helyezési útmutató tartalmazza.

KEZELŐPANEL

1. „BE/KI” gomb
2. Programválasztó
3. „Hőmérséklet” gomb
4. „Centrifugálás” gomb
5. „Késleltetés” gomb
6. „Start/Szünet” gomb
7. Opció gombok
8. „Gombzár” gomb

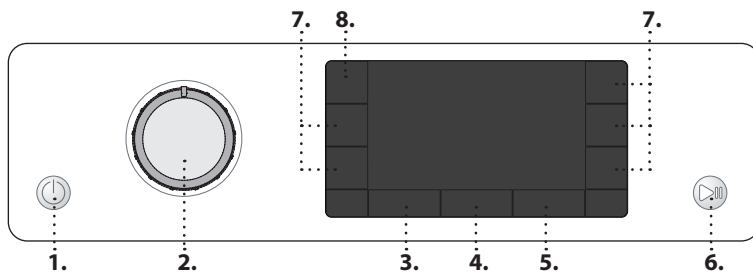

JELEK A KIJELZŐN
Az ajtó kinyitható

Mosási fázis
Jelzi, hogy a mosási ciklus melyik fázisa zajlik éppen

Meghibásodás: Szerviz
Kövesse a Hibaelhárítás fejezet utasításait

Meghibásodás: A vízsűrő eltömődött
A vizet nem lehet leereszteni; lehet, hogy a vízsűrő eltömődött

Meghibásodás: Nincs víz
Nincs vagy nincs elegendő víz.

Bármilyen hiba esetén kövesse a „HIBAELHÁRÍTÁS” fejezet utasításait

PROGRAMTÁBLÁZAT

Max. töltet 9 kg Energiafogyasztás: kikapcsolt készülék 0,5 W / bekapcsolva hagyott készülék 8 W						Mosószeresek és adalékok			Ajánlott mosószer		Maradék nedvesség % (*)	Energiafogyasztás (kWh)	Teljes vízfogyasztás l	Mosási hőmérséklet °C
Program	Hőmérsékletek		Max. centrifugafordulatszám (ford./perc)	Max. töltet (kg)	Időtartam (perc)	Előmosás	Főmosás	Öblítőszer	Por	Folyékony				
	Beállítás	Tartomány												
Vegyes	40°C	✿ -40°C	1000	9,0	**	–	●	○	–	✓	–	–	–	–
Fehér	60°C	✿ -90°C	1400	9,0	2:35	●(90°)	●	○	✓	✓	55	1,790	89	55
Pamut	40°C	✿ -60°C	1400	9,0	3:30	–	●	○	✓	✓	53	1,200	97	45
Eco 40-60	40 °C	40°C	1351	9,0	3:45	–	●	○	✓	✓	53	0,635	59	30
			1351	4,5	2:50	–	●	○	✓	✓	53	0,395	52	26
			1351	2,5	2:20	–	●	○	✓	✓	53	0,193	41	22
Ágynemű	60°C	✿ -60°C	1400	9,0	**	–	●	○	✓	✓	–	–	–	–
Sportruha	40°C	✿ -40°C	600	4,0	**	–	●	○	–	✓	–	–	–	–
Paplan	30°C	✿ -30°C	1000	3,5	**	–	●	○	–	✓	–	–	–	–
Felfrissítés gőzzel	–	–	–	2	**	–	–	–	–	–	–	–	–	–
Centrifuga + Leeresztés	–	–	1400	9,0	**	–	–	–	–	–	–	–	–	–
Öblítés + centrifuga	–	–	1400	9,0	**	–	–	○	–	–	–	–	–	–
Gyors 30 perc	30°C	✿ -30°C	1200 (***)	4,5	0:30	–	●	○	–	✓	71	0,178	37	27
20°C	20 °C	✿ -20 °C	1400	9,0	1:50	–	●	○	–	✓	55	0,138	78	22
Selyem	30°C	✿ -30°C	600 (***)	1,0	**	–	●	○	–	✓	–	–	–	–
Gyapjú	40°C	✿ -40°C	800	2,0	**	–	●	○	–	✓	–	–	–	–
Kényes anyag	30°C	✿ -30°C	600 (***)	1,0	**	–	●	○	–	✓	–	–	–	–
Műszálás	40°C	✿ -60°C	1200	4,5	2:15	–	●	○	✓	✓	35	0,580	60	43

● Adagolás szükséges ○ Adagolás választható

A fenti adatok az Ön otthonában kissé eltérhetnek az adott bemeneti vízhőmérséklet, nyomás stb. függvényében. A programok itt megadott hozzávetőleges időtartamai a programok külön opciók nélküli alapbeállítására vonatkoznak. Az Eco 40-60 programot leszámítva az egyes programokhoz megadott értékek csak tájékoztató jellegűek.

Eco 40-60 - Az EU 2019/2014 környezetbarát tervezésről szóló rendeletének megfelelő tesztprogram. A normál szennyezettségű pamutruhák mosása esetében a leghatékonyabb program az energia- és vízfogyasztás tekintetében.

Megjegyzés: a kijelzőn jelölt centrifugálási sebesség némiképp eltérő lehet a táblázatban feltüntetett értéktől.

Bevizsgáló intézetek figyelmébe:

Hosszú mosási ciklus pamutruhákhoz: állítsa be a 40 °C-os **Pamut** programot.
Hosszú műszálás program: állítsa be a 40 °C-os **Műszálás** programot.

* A maximális sebességű centrifugálással befejeződött program végeztével, alapértelmezett programbeállítás esetén.

** A program időtartama a kijelzőn látható.

*** A kijelző a javasolt centrifugálási sebességet mutatja alapértelmezett értéként.

6th Sense - érzékelőtechnológia, amely a töltet súlya alapján szabályozza a víz- és energiafelhasználást és a ciklus hosszát.

A TERMÉK BEMUTATÁSA

1. Fedlap
2. Mosószer-adagoló
3. Kezelőpanel
4. Ajtófogantyú
5. Ajtó
6. Vízsűrő - a lábazat mögött
7. Lábazati lemez (levehető)
8. Állítható lábak (4)

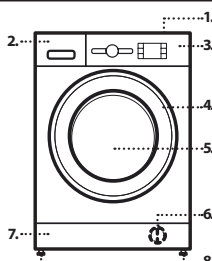

MOSÓSZER-ADAGOLÓ

Főmosás rekesze

A főmosáshoz való mosószer, folteltávolító vagy vízlágyító. A folyékony mosószert a kivehető műanyag rekeszbe **A** öntse a megfelelő adagolás érdekében. Ha mosóport használ, a rekeszt helyezze a **B** nyílásba.

Előmosás rekesze

Mosószer az előmosáshoz.

Öblítőszer rekesze

Öblítőszer. Folyékony keményítő.

Kizárólag a „max” jelölésig töltsön öblítőt vagy keményítőoldatot.

Kioldó gomb

Nyomja meg a mosószer-adagoló kiemeléséhez és tisztításához.

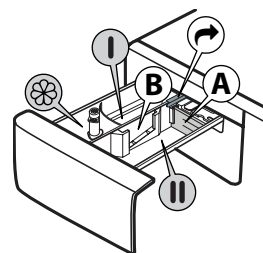

PROGRAMOK

A ruhanemű típusának megfelelő program kiválasztásához kövesse a ruhákon lévő kezelési címke utasításait. A lavór ábrája mellett megadott érték az adott ruhadarab mosásának maximum hőmérsékletét jelzi.



Vegyes

Enyhén szennyezett vagy normál szennyezettségű, tartós ruhadarabok mosásához, amelyek pamutból, lenvászomból, műszálas anyagból vagy vegyes szövetből készültek.

Fehér

Normál szennyezettségű vagy erősen szennyezett, tartós ruhadarabok (pl. törölköző, alsónemű, asztalterítő, ágynemű) mosásához, amelyek pamutból vagy lenvászomból készültek. Kizárólag a 90 °C-os ciklus kiválasztása esetén egy előmosási fázis is lezajlik a főmosás előtt. Ilyen esetben javasoljuk, hogy az előmosáshoz és a főmosáshoz való rekeszbe is tegyen mosószert.

Pamut

Szokásos mértékben vagy erősen szennyezett, strapabíró pamut ruhanemű.

Eco 40-60

Normál szennyezettségű pamutruhák mosásához, amiket 40 °C vagy 60 °C-on, ugyanabban a programban kell együtt mosni. Ez a normál pamutprogram, és ez a leghatékonyabb a víz- és energiafogyasztás szempontjából.

Ágynemű

Ez a program ágynemű és törölközők egy ciklusban történő mosásához való. Optimalizálja az öblítőfelhasználást és energiát takarít meg. Javasoljuk, hogy mosóport használjon.

Sportruha

Kevésbé szennyezett sportruházat (melegítők, rövidnadrágok stb.) mosásához. Jobb eredményt érhet el, ha a „PROGRAMTÁBLÁZATBAN” megadott maximális töltetet nem lépi túl. Javasoljuk, hogy csak fél töltetnek megfelelő mennyiségű folyékony mosószert használjon.

Paplan

Pehelypaplanok, párnák és pehelykabátok mosásához. Javasoljuk, hogy az ilyen jellegű töltött darabokat úgy helyezze a dobba, hogy a sarkokat befelé hajtogatja, és nem pakolja teljesen tele a dobot (max. a dob kapacitásának háromnegyedéig). Az optimális eredmény érdekében használjon folyékony mosószert.

Felfrissítés gőzzel

Ez a program a kellemetlen szagok eltávolításával és a szövetrostok lazításával lehetővé teszi a ruhadarabok átfelújítását (2 kg, kb. 3 ruhadarab). Rámolja be a csak száraz (nem koszos) ruhadarabokat, és válassza ki a „Felfrissítés gőzzel” programot. A ciklus végén a ruhadarabok enyhén nedvesek lehetnek, és lehetséges, hogy csak néhány perc elteltével lehet őket felvenni. A „Felfrissítés gőzzel” program megkönnyíti a vasalást. ! Gyapjú vagy selyem ruhaneműk esetén nem javasolt! ! Ne adagoljon be öblítőt, illetve mosószert.

Centrifuga + Leeresztés

A ruhák centrifugálása, majd a víz leeresztése. Strapabíró ruhadarabokhoz. Ha a programból kiveszi a centrifugálást, a készülék csak a víz leeresztését végzi el.

Öblítés + centrifuga

A ruhák öblítése, majd centrifugálása. Strapabíró ruhadarabokhoz.

Gyors 30 perc

Enyhén szennyezett ruhák gyors mosásához. Ez a ciklus mindössze 30 perces, így időt és energiát takarít meg.

20°C

Enyhén szennyezett pamutruhák 20 °C-on történő mosásához.

Selyem

Selyem ruhaneműk mosásához ajánlott program. Javasoljuk, hogy kímélő mosáshoz való, speciális mosószert használjon.

Gyapjú

Gyapjúruhák mosásához használhatja a „Gyapjú” programot annak ellenére, hogy a ruhák címkéjén a „kézi mosás” jelzés szerepel. Jobb eredményt érhet el speciális mosószert használatával, és ha ügyel rá, hogy a töltet ne haladja meg a megadott max. töltet súlyát.

Kényes anyag

Különösen kényes ruhák mosásához. Lehetőség szerint fordítsa ki a ruhákat mosás előtt.

Műszálas

Normál szennyezettségű ruhadarabok mosásához, amelyek műszálas anyagból (poliészter, poliakril, viszkóz stb.) vagy pamut és szintetikus anyag keverékéből készültek.

AZ ELSŐ HASZNÁLAT

Amikor először bekapcsolja a készüléket, ki kell választania a nyelvet, ezért automatikusan megjelenik a kijelzőn a nyelv menü. A kívánt

nyelv kiválasztásához nyomja meg a „Hőmérséklet”

gombot vagy a „Késleltetés”

gombot. A kiválasztást a „Centrifuga”

MINDENNAPI HASZNÁLAT

Készítse elő a ruhaneműket a „TANÁCSOK ÉS TIPPEK” szakasz ajánlásainak megfelelően. Tegye be a ruhákat, csukja be az ajtót, nyissa meg a vízcapot, és nyomja meg a „BE/KI”

PROGRAM INDÍTÁSA

Nyomja meg a „Start/Szünet”

gombot. A gép zárja az ajtót (szimbólum ki van kapcsolva), és a dob forogni kezd; az ajtó zárólása feloldódik (szimbólum be van kapcsolva), majd újra záródik az ajtó (szimbólum ki van kapcsolva) minden mosási program előkészítési fázisaként. A „kattanó” hang az ajtózárási folyamat része. Miután az ajtó bezárult, víz kerül a dobba és megkezdődik a mosási fázis.

FUTÓ PROGRAM MEGSZAKÍTÁSA

A mosási ciklus megszakításához nyomja meg ismét a „Start/Szünet”

AZ AJTÓ KINYITÁSA SZÜKSÉG ESETÉN

A program indítása előtt és a program befejezése után az „Ajtó nyitva” jelzőfény kigyullad, jelezve, hogy az ajtót ki lehet nyitni. Az ajtó a program futásának teljes időtartama alatt zárva marad. Ha folyamatban lévő ciklus közben kívánja kinyitni az ajtót, nyomja meg a „Start/Szünet”

A PROGRAM VÉGE

Az „Ajtó nyitva” jelzőfény kigyullad, és a kijelzőn a „Ciklus vége” felirat látszik. A program végén a „BE/KI”

OPCIÓK

! Ha a kiválasztott opció nem kompatibilis a kiválasztott programmal, az összeférhetlenséget három sípszó jelzi, és a kijelzőn megjelenik a „Nem választható” felirat.

! Ha a kiválasztott opció nem kompatibilis egy korábban kiválasztott opcióval, a kijelzőn megjelenik a „Nem választható” felirat, és az opció nem aktiválható.

Tiszta+

A Tiszta+ opció három különböző fokozaton (Intenzív, Napi, Gyors) működik, és kifejezetten arra tervezték, hogy Ön kiválaszthassa a saját igényeinek megfelelő mosási műveletet:

Intenzív: ez az opció erősen szennyezett ruhákhoz ajánlott, amikor makacs szennyeződésekkel kell eltávolítani.

Napi: ez az opció a mindennapi szennyeződések eltávolításához ajánlott.

Gyors: ez az opció enyhén szennyezett ruhákhoz való.

Intenzív öblítés

Ez az opció hatékonyabb öblítést és optimális mosószert-eltávolítást garantál. Különösen ajánlott érzékeny bőrűeknek. A gombot egyszer, kétszer vagy háromszor megnyomva további 1, 2 vagy 3 öblítést adhat hozzá a szabványos öblítő ciklushoz, hogy minden mosószermaradványt eltávolítson. A gombot ismét megnyomva visszaléphet a „Normál öblítéshez”.

Késleltetés

A kiválasztott program beállítható úgy, hogy egy későbbi időpontban induljon el. Ehhez nyomja meg a gombot, és állítsa be a kívánt késleltetési időt. A „Várakozás” vagy a „Indulásig” felirat látszik, amikor ezt az opciót kiválasztja. A késleltetett indítás kikapcsolásához nyomja meg ismét a gombot, amíg a „-:-” érték nem lesz látható a kijelzőn.

FRESH CARE
Ez az opció jobb mosási eredményt biztosít, mivel gőzt fejleszt, és ezzel megszünteti az erős szagokat. A gőzölő fázis végeztével a mosógép a dobot lassan forgatva gyenge öblítést végez. A **FRESH CARE** opció a ciklus vége után indul legfeljebb 6 órás időtartamra, és bármikor megszakíthatja a kezelőlap bármely gombjának megnyomásával vagy a tekerőgomb elforgatásával. Várjon nagyjából 5 percet, mielőtt kinyitja az ajtót.

Higiénikus gőz

Ez az opció a mosás hatásfokának növelése érdekében gőzt fejleszt, melynek segítségével a ciklus során még a szövetrostok között megbúvó esetleges baktériumok is eltávolítják, egyúttal ápolja is a szöveteket. Rámolja be a mosandó ruhákat a forgódobba, válassza ki a kompatibilis programot, és válassza az „**FRESH CARE**” opciót.

! A mosógép működése alatt lehetséges, hogy az ajtón a gőzfejlődés miatt kevésbé lehet belátni.

Könnyebb vasalás

Ezzel az opcióval a mosási és centrifugálási fázisok úgy módosulnak, hogy lehetőleg kevésbé gyűrődjenek a ruhaneműk.

Hőmérséklet

A programoknak előre programozott hőmérséklete van. A hőmérséklet módosításához nyomja meg a „Hőmérséklet” gombot. Az érték megjelenik a kijelzőn.

Centrifuga

A programoknak előre programozott centrifugálási sebessége van. A sebesség módosításához nyomja meg a „Centrifugálás” gombot. Az érték megjelenik a kijelzőn.

Demo Mode

A funkció kikapcsolásához kapcsolja KI a mosógépet. Ezt követően nyomja meg és tartsa lenyomva a „Start/Szünet” gombot, majd 5 másodpercen belül nyomja meg a „BE/KI” gombot is, és mindkét gombot tartsa 2 másodpercig lenyomva.

GOMBZÁR

A kezelőlap lezárásához tartsa nyomva a „Gombzár” gombot 3 másodpercig. Amikor a kijelzőn megjelenik a „BILLENTYŰZÁR AKTÍV” felirat, a kezelőlap le van zárva (ilyenkor csak a „BE/KI” gomb működik). Ezzel megelőzhető a program véletlen módosítása, melynek veszélye főként akkor áll fenn, ha gyermekek tartózkodnak a készülék közelében. A kezelőlap feloldásához tartsa nyomva a „Gombzár” gombot 3 másodpercig.

FEHÉRÍTÉS

A ruhák fehéritéséhez tegye őket a gépbe, majd válassza az „Öblítés + centrifuga” programot.

Indítsa el a mosógépet, és várja meg, amíg az első vízfeltöltési ciklus befejeződik (kb. 2 perc). Állítsa meg a ciklust a „Start/Szünet” gombbal, nyissa ki a mosószer-adagolót, és öntse a fehéritőt a főmosáshoz való rekeszbe (tartsa be a csomagoláson található adagolási utasításokat), ahová az elválasztó korábban be volt illesztve. Indítsa el ismét a ciklust a „Start/Szünet” gombbal.

Ha szükséges, lehetőség van öblítőszer hozzáadására is, a mosószer-adagoló megfelelő rekeszébe öntve.

TANÁCSOK ÉS TIPPEK

Válogassa szét a ruhaneműt a következők szerint:

Az anyag típusa/kezelési címke szerint (pamut, vegyes szövet, műszálás, gyapjú, képzelt mosandó darabok). Szín szerint (válassza szét a színes és fehér darabokat, az új színes darabokat mossa külön). Kényes anyag (a kis darabokat, például nejlonszálakat, továbbá a rézkapcsokkal ellátott darabokat, például a melltartókat, mossa cipzáras ruhacskóban vagy párnahuzatban).

Ürítse ki a ruhák zsebeit

Az érmék, öngyújtók vagy hasonló tárgyak kárt tehetnek a ruhaneműben és a dobben.

Kövesse a javasolt adagolást / adalékanyagokat

Optimalizálja a tisztítás eredményét, megelőzi a túlzott mértékű mosószer okozta irritációt, pénzt takarít meg a felesleges mosószer okozta károk megelőzésével.

Alacsony hőmérsékleten, hosszabb ideig használja

Az energiafogyasztás szempontjából a leghatékonyabb programok az alacsony hőmérsékleten és a hosszabb ideig tartó programok.

Figyelje a kapacitást

A mosógépet a „PROGRAMTÁBLÁZAT” táblán jelölt kapacitás alapján töltsen fel, hogy vizet és energiát spóroljon.

Zaj és maradék nedvesség

Ezekre hatással van a centrifugálás sebessége, minél gyorsabb a centrifugálás, annál nagyobb lesz a zaj, de annál kevesebb nedvesség marad a ruhákban.

VÍZKÖMENTESÍTÉS ÉS TISZTÍTÁS

A kijelzőn rendszeresen (kb. minden 50 ciklus után) megjelenik egy figyelmeztetés, amely javasolja az automatikus vízkömentesítő ciklus futtatását. Ez a ciklus kitisztítja a mosógépet, megelőzi a komolyabb vízkőlerakódások kialakulását, és megszünteti a kellemetlen szagokat. Az optimális karbantartás érdekében javasoljuk, hogy ehhez WPRO vízkő- és zsíreltávolítót használjon a termék csomagolásán található utasítások szerint. Ezt a terméket a műszaki ügyfélszolgálatától vagy a www.whirlpool.eu honlapról szerezheti be.

A Whirlpool nem vállal jogi felelősséget a készülékben bekövetkező olyan károkért, amelyeket más, mosógépek tisztításához való tisztítószer használata okoz.

TISZTÍTÁS ÉS KARBANTARTÁS

Ha meleg vizes mosási programot használt, a víz leeresztése előtt várja meg, amíg a víz lehül. Rendszeresen tisztítsa a vízsűrőt, így megelőzhető, hogy a vizet a vízsűrő eltömődése miatt ne lehessen leereszteni. Ha a víz nem tud lefolyni, a kijelzőn figyelmeztetés látható, hogy a vízsűrő esetleg eltömődött.

A mosógép külső burkolatának tisztítása

A mosógép külső részeinek tisztításához puha, nedves törlőruhát használjon. Ne használjon üvegtisztítót vagy általános célú tisztítószeret, illetve súrolószert vagy hasonló anyagokat a kezelőpanel tisztításához – ezek az anyagok károsíthatják a nyomtatott jelzéseket.

A vízellátó tömlő ellenőrzése

Rendszeresen ellenőrizze a vízbevezető tömlő repedéseit vagy morzsalékossá válását. A sérült tömlőt cserélje ki egy, a vevőszolgáltatón vagy szakkereskedőnél beszerzett új tömlőre. A tömlő típusától függően: Ha a bevezető tömlő átlátszó bevonattal rendelkezik, rendszeresen ellenőrizze, hogy látható-e egy-egy ponton erősebb elszíneződés. Ha igen, akkor a tömlő szivároghat, és cserét igényel.

A vízsűrő tisztítása / a maradék víz leeresztése

Ha meleg vizes mosási programot használt, a víz leeresztése előtt várja meg, amíg a víz lehül. Rendszeresen tisztítsa a vízsűrőt, így megelőzhető, hogy a vizet a vízsűrő eltömődése miatt ne lehessen leereszteni. Ha a víz nem tud lefolyni, a kijelzőn figyelmeztetés látható, hogy a vízsűrő esetleg eltömődött.

Egy csavarhúzó segítségével szerelje le a lábazati panelt: a kezével nyomja befelé a panel egyik oldalát, illessze a csavarhúzót a panel és a lábazat közötti résbe, és feszítse le a panelt a lábazatról. Helyezzen egy széles, lapos tartályt a vízsűrő alá, hogy a leeresztett vizet összegyűjthesse. Óvatosan fordítsa el a szűrőt az óramutató járásával ellentétes irányba, míg víz nem folyik ki. A szűrő eltávolítása nélkül hagyja a vizet kifolyni. Ha a tartály megtelt, az óramutató járásának irányába elforgatva zárja el a vízsűrőt. Ürítse ki a tartályt. Ismétlje addig az eljárást, míg ki nem folyt az összes víz. Helyezzen egy pamut törlőruhát a szűrő alá, mellyel egy kis mennyiségű vizet fel tud itatni. Az óramutató járásával ellentétes irányba elforgatva vegye ki a vízsűrőt. Tisztítsa meg a vízsűrőt: távolítsa el a szűrőben lévő maradék vizet, majd folyó víz alatt tisztítsa meg a szűrőt. Helyezze vissza a vízsűrőt, majd illessze a helyére a lábazati lemezt: az óramutató járásának irányába elforgatva illessze a helyére a vízsűrőt. Ügyeljen arra, hogy a szűrőt teljesen becsavarja; a szűrő karjának függőlegesen kell állnia. A vízsűrő szoros rögzülésének ellenőrzéséhez öntsön kb. 1 liter vizet a mosószer-adagolóba. Ezután szerelje vissza a lábazati lemezt.

A mosószer-adagoló tisztítása

A kioldó gomb megnyomásával és közben a mosószer-adagoló kifelé húzásával vegye ki a mosószer-adagolót. Távolítsa el a mosószer-adagoló betétjét, valamint az öblítő tartályát. Folyó víz alatt tisztítson meg minden alkatrészt, és távolítsa el a mosószer- vagy öblítőmaradványokat. Törölje szárazra az alkatrészeket egy puha ruhával. Szerelje össze a mosószer-adagolót, és tolja vissza a mosószer-adagoló rekeszbe.

TARTOZÉKOK

A vevőszolgálatától megtudhatja, hogy az alábbi alkatrészek rendelkezésre állnak-e az adott mosógépmoddellhez.

A rögzítőkészlet polca

Ezzel rögzítheti a szárítógépet a mosógép tetején, hogy helyet takarítson meg, és megkönnyítse a szárítóba való bepakolást és az abból való kipakolást magasabb helyzetben.





SZÁLLÍTÁS ÉS MOZGATÁS

Ne emelje a mosógépet a tetejénél fogva.

Húzza ki a hálózati csatlakozót, és zárja el a vízcsapot. Ellenőrizze, hogy a gép ajtaja és a mosószer-adagoló megfelelően be van-e zárva. Csatlakoztassa le a vízbevezető csövet a vízcsapról, majd a vízleeresztő csövet a lefolyóról. Távolítsa el a tömlőkben maradt vizet, majd rögzítse őket úgy, hogy a szállítás során ne sérülhessenek meg. Szerelje vissza a szállítási csavarokat. A szállítási csavarok eltávolításához hajtsa végre fordított sorrendben az ÜZEMBE HELYEZÉSI ÚTMUTATÓBAN leírt lépéseket.

HIBAELHÁRÍTÁS

A mosógép bizonyos okok miatt hibásan működhet. Mielőtt az ügyfélszolgálatot hívná, javasoljuk, hogy az alábbi lista segítségével próbálja önállóan megoldani a problémát.

Hibák:	Lehetséges okok / Megoldás:
A mosógép nem kapcsol be.	<ul style="list-style-type: none">A csatlakozódugó nincs megfelelően csatlakoztatva az elektromos hálózathoz.Áramkimaradás volt.
Nem indul el a mosási ciklus.	<ul style="list-style-type: none">Nincs megfelelően bezárva az ajtó.Nem nyomta meg a „BE/KI”  gombot.Nem nyomta meg a „Start/Szünet”  gombot.Nincs nyitva a vízcsap.Késleltetés  állított be.
A mosógép nem töltődik fel vízzel (a kijelzőn a „NINCS VÍZ, Csapot megnyitni” felirat látható). 5-másodpercenként sípoló hangjelzés hallható.	<ul style="list-style-type: none">A vízellátó tömlő nincs rákötve a vízcsapra.Meghajlott a tömlő.Nincs nyitva a vízcsap.Nincs vízellátás.Nem elegendő a víznyomás.Nem nyomta meg a „Start/Szünet”  gombot.
A mosógép folyamatosan vizet szivattyúz és leereszt.	<ul style="list-style-type: none">A leeresztő tömlőt nem a talajtól 65–100 cm-es magasságba szerelték be.A leeresztő tömlő vége víz alatt van.A falon levő leeresztőcsapnak nincs szellőzője.Ha a probléma a fentiek ellenőrzése után továbbra is fennáll, zárja el a vízcsapot, kapcsolja ki a mosógépet, és hívja az ügyfélszolgálatot. Ha az Ön lakása egy épület legfelső emeletén helyezkedik el, előfordulhatnak járulékos hibák is, mint például, hogy a készülék folyamatosan vizet szivattyúz és ereszt le. Ezeket a problémákat a több helyen kapható, speciális visszacsapó szelepek beszerelésével lehet megelőzni.
A mosógép nem engedi le a vizet vagy nem centrifugál.	<ul style="list-style-type: none">A programban nincs leeresztés funkció: bizonyos programoknál a leeresztést kézzel kell indítani.Meghajlott a leeresztő tömlő.Eltömődött a leeresztő tömlő.
A mosógép túlságosan rázkódik centrifugálás közben.	<ul style="list-style-type: none">Üzembe helyezéskor nem távolították el megfelelően a dob rögzítőelemeit.A mosógép nem vízszintes felületen áll.A készülék be van szorítva egy bútor és a fal közé.
A mosógépből víz szivárog.	<ul style="list-style-type: none">A vízellátó tömlő nincs megfelelően megszorítva.Eltömődött a mosószer-adagoló.A leeresztő tömlő nincs megfelelően megszorítva.
A készülék le van zárva, és a kijelzőn egy hibakód villog (pl. F-01, F-..).	<ul style="list-style-type: none">Kapcsolja ki a gépet, húzza ki a csatlakozót a hálózati aljzatból, várjon kb. 1 percet, majd ismét csatlakoztassa.Ha a probléma továbbra is fennáll, hívja a vevőszolgálatot.
Túl sok hab képződött.	<ul style="list-style-type: none">Nem mosógéphez ajánlott mosószert használ (a mosószereken a „gépi mosáshoz”, a „kézi és gépi mosáshoz” vagy hasonló jelölésnek kell szerepelnie).Túl sok mosószert használt.
Az ajtó zárva van hibajelzéssel vagy anélkül, és a program nem fut.	<ul style="list-style-type: none">Az ajtó zárva van áramkimaradás esetén. A program automatikusan folytatódik, amint a hálózati áramellátás visszatér.A mosógép leállt. A program automatikusan folytatódik, amint a leállítás oka megszűnik.



A szabályzatok, a szabványos dokumentáció, a tartalékalkatrészek rendelése és a termékkel kapcsolatos további információk az alábbi elérhetőségeken találhatóak:

- Látogasson el a docs.whirlpool.eu and parts-selfservice.whirlpool.com weboldalra
- a QR-kód segítségével
- Vagy **vegye fel a kapcsolatot a vevőszolgálattal** (a telefonszámot lásd a garanciafüzetben). Amikor a vevőszolgálatot hívja, kérjük, hogy készítse elő a termék azonosító lemezén látható adatokat.

A javítási és karbantartási információkat a felhasználók a következő oldalon találják: www.whirlpool.eu
A modellel kapcsolatos információk megszerezhetők az energiacímkén feltüntetett QR-kóddal. A címke tartalmazza a modellazonosítót is, amellyel a nyilvántartási portálon (<https://eprel.ec.europa.eu>) további információk érhetők el.

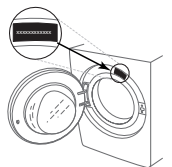

TISZTÍTÁS ÉS KARBANTARTÁS

Bármilyen tisztítás és karbantartás esetén kapcsolja ki a mosógépet, majd húzza ki dugvilláját a fali aljzatból. Ne használjon gyúlékony folyadékot a mosógép tisztításához.

A MOSÓGÉP KÜLSEJÉNEK TISZTÍTÁSA

A mosógép külső részének tisztításához használjon puha, nedves törlőkendőt.

A kezelőpanel megtisztításához ne használjon ablaktisztítót vagy általános tisztítószer, súrolóport és hasonló anyagokat – ezek károsíthatják a panel nyomtatott felületét.

A VÍZELLÁTÁS CSÖVÉNEK ELLENŐRZÉSE

Rendszeresen ellenőrizze, hogy a vízbevezető cső nincs-e megtörve vagy elrepedve. Ha megsérült, vevőszolgálatunk vagy a helyi vízszateladó segítségével cserélje ki a csövet egy újra.

A cső típusától függően:

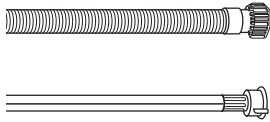

Átlátszó bevonatú vízbevezető cső esetén rendszeresen ellenőrizze, hogy vannak-e rajta helyi elszíneződések. Ha vannak, a cső kilyukadhatott, és ezért ki kell cserélni.

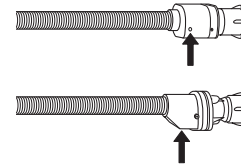

Vízlezáró cső esetén: ellenőrizze a biztonsági szelep kis betekintőablakát (lásd a nyilat). Ha piros, akkor a vízlezáró funkció aktiválódott, és a csövet ki kell cserélnie egy újra. A cső leválasztásához nyomja a kioldógombot (ha van), miközben a cső lecsavarását végzi.

A VÍZELLÁTÁS CSÖVÉBEN LÉVŐ HÁLÓS SZŰRŐK TISZTÍTÁSA

1. Zárja el a vízcsapot, és csavarja le a vízbevezető csövet.

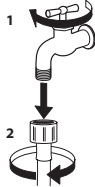

2. Finom sörtéjű kefével óvatosan tisztítsa meg a cső végén lévő hálós szűrőt.

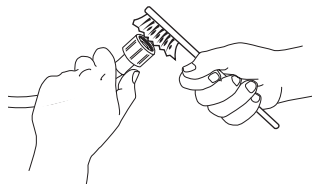

3. Ezután csavarja le kézzel a vízbevezető csövet a mosógép hátuljáról. Fogóval húzza ki a hálós szűrőt a mosógép hátulján lévő szelepből, és óvatosan tisztítsa meg.

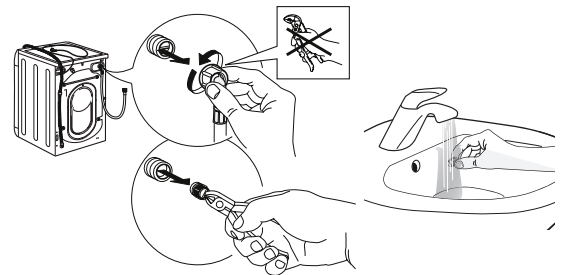

4. Helyezze vissza a hálós szűrőt. Csatlakoztassa újra a vízbevezető csövet a vízcsaphoz és a mosógéphez. Ne használjon szerszámot a vízbevezető cső csatlakoztatásához. Nyissa ki a vízcsapot, majd ellenőrizze, hogy szorosak-e a csatlakozások.

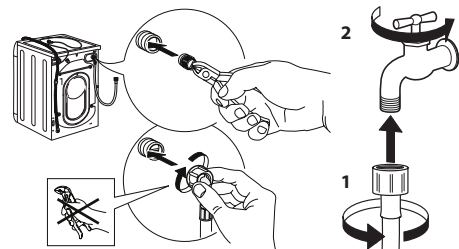

A MOSÓSZER-ADAGOLÓ TISZTÍTÁSA

Vegye ki az adagolót úgy, hogy megemeli és kihúzza a helyéről (lásd az ábrát).

Mossa le folyó vízzel; ezt célszerű gyakran megismételni.

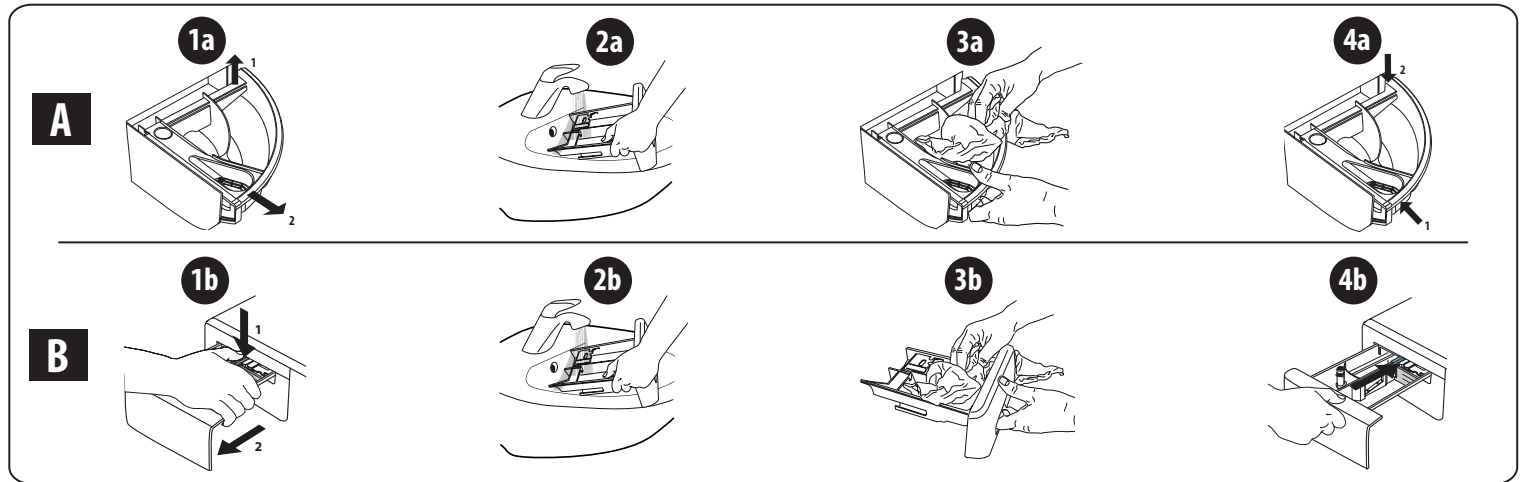

A VÍZSZŰRŐ TISZTÍTÁSA/A MARADÉKVÍZ LEENGEDÉSE

A vízszűrő tisztítása vagy a maradékvíz leengedése előtt kapcsolja ki a mosógépet, és húzza ki dugvilláját a hálózati aljzatból. Ha forró vizes mosóprogram futott, a leürítése előtt várja meg, hogy a víz lehűljön. Rendszeresen, három havonta tisztítsa ki a vízszűrőt, hogy elkerülhető legyen az eltömődése, ami miatt a víz nem tud leürülni. Ha a víz nem tud leürülni, akkor a kijelzőn figyelmeztetés jelenik meg, miszerint lehet, hogy a vízszűrő el van dugulva.

1. A szegélylemez eltávolítása: csavarhúzóval végezze el az alábbi ábrán látható műveletet.

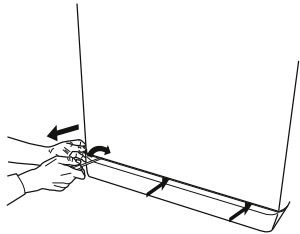

2. Edény a leeresztett víz összegyűjtéséhez: helyezzen egy alacsony peremű, széles edényt a vízszűrő alá a maradékvíz felfogásához.

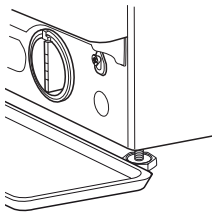

3. A víz leeresztése: lassan fordítsa el az óramutató járásával ellentétes irányban a szűrőt, és addig tartsa így, amíg az összes víz ki nem folyt a készülékből. A vizet a szűrő eltávolítása nélkül engedje kifolyni. Ha megtelt az edény, az óramutató járásával megegyező irányban elfordítva zárja le a vízszűrőt. Üritse ki az edényt. Ismételje meg az eljárást többször is, amíg az összes vizet le nem ürítette.

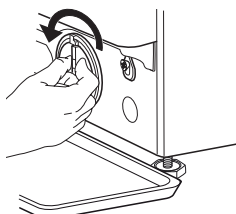

4. A szűrő eltávolítása: helyezzen egy felmosórongyot a vízszűrő alá, amely felfogja a távozó kevés vizet. Ezután balra elfordítva vegye ki a szűrőt.

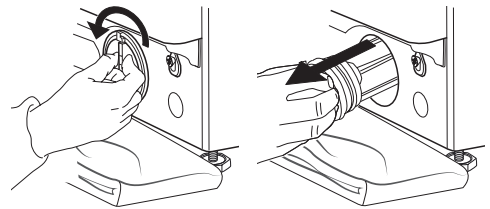

5. Tisztítsa meg a vízszűrőt: távolítsa el róla a szennyeződések, és mossa át folyó vízzel.

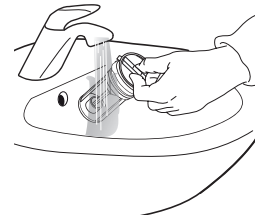

6. A vízszűrő beszerelése és az alsó peremlap visszahelyezése: a szűrőt a beszereléséhez fordítsa el jobbra a helyén. Fordítsa el ütközésig; a szűrőkar legyen függőleges helyzetben. A vízszűrő tömítettségének ellenőrzéséhez öntsön nagyjából 1 liter vizet a mosószert-adagolóba. Ezután helyezze vissza az alsó peremlapot.

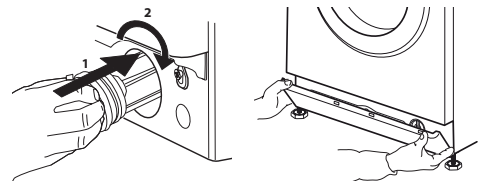

SZÁLLÍTÁS ÉS MOZGATÁS

A mosogatógépet sose a tetőlapnál fogva emelje.

1. Húzza ki az elektromos csatlakozódugót, és zárja el a vízcsapot.
2. Ellenőrizze, hogy az ajtó és a mosószer-adagoló megfelelően be van-e csukva.
3. Válassza le a vízbevezető csövet a vízcsapról, majd távolítsa el a leeresztőcsövet a víz leengedésére használt pontról. Engedje ki a csövekben maradt vizet, majd rögzítse úgy a csöveket, hogy ne sérülhessenek meg szállítás közben.

4. Szerelje vissza a szállítási rögzítőcsavarokat. Ehhez fordított sorrendben hajtsa végre az „Üzembe helyezési útmutató” szállítási rögzítőcsavarok eltávolításánál ismertetett lépéseit.

Fontos: soha ne szállítsa a mosógépet a szállítási rögzítőcsavarok beszerelése nélkül.

VEVŐSZOLGÁLAT

MIELŐTT FELHÍVNÁ A VEVŐSZOLGÁLATOT

1. Derítse ki, hogy meg tudja-e önállóan oldani a problémát a **HIBAELHÁRÍTÁS** című részben szereplő javaslatok segítségével.

HA A HIBA A FENTI ELLENŐRZÉSEK UTÁN IS FENNÁLL, LÉPJEN KAPCSOLATBA A LEGKÖZELEBBI VEVŐSZOLGÁLATTAL.

Ha segítségre van szüksége, hívja a garanciafüzetben található telefonszámot.

A vevőszolgálati kapcsolatfelvétel során mindig adja meg az alábbiakat:

- a hibajelenség rövid leírása;
- a készülék típusa és pontos modellmeghatározása;

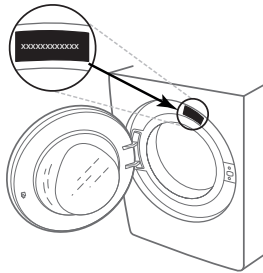

2. Kapcsolja ki, majd újra be a készüléket, hogy ellenőrizze, továbbra is fennáll-e a hiba.

- a szervizelési szám (a gép adattábláján a „Service” szó után álló szám);

SERVICE 0000 000 00000



- pontos lakcíme;
- telefonszáma.

Amennyiben bármilyen javításra van szükség, kérjük, a hivatalos vevőszolgálathoz forduljon (mert így biztosíthatja a javítások eredeti pótalkatrészekkel való megfelelő elvégzését).



DĖKOJAME, KAD ĮSIGIJOTE „WHIRLPOOL“ GAMINĮ
Kad galėtumėte tinkamai pasinaudoti
pagalba, užregistruokite gaminį svetainėje
www.whirlpool.eu/register

Prieš pradėdami naudotis prietaisu, atidžiai perskaitykite Saugos instrukciją.
Prieš pradėdami naudoti prietaisą būtina išsukti transportavimo varžtus.
Išsamesnes instrukcijas apie varžtų išsukimą rasite Sveikatos ir saugos bei
montavimo.

VALDYMO SKYDELIS

1. Įjungimo / išjungimo mygtukas
2. Programos parinkiklis
3. Mygtukas „Temperatūra“
4. Mygtukas „Sukti“
5. Mygtukas „Paleidimo delsa“
6. Mygtukas „Paleidimas / pauzė“
7. Parinkčių mygtukai
8. Mygtukas „Mygtukų užraktas“

INDIKATORIAI

Galite atidaryti dureles

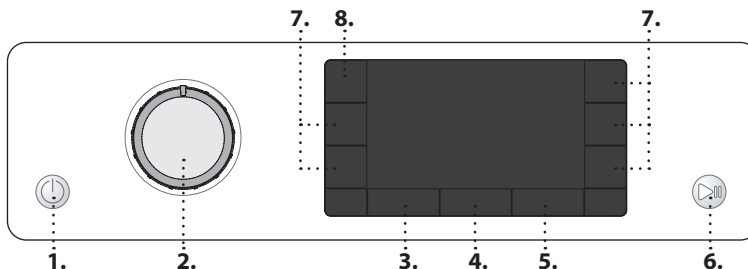

Skalbimo fazė

Rodo ciklo skalbimo fazę
**Gedimas: Kreipkitės į techninės
prižiūros centrą.**
Žr. skyrių „Gedimų šalinimas“

Gedimas: Užsikimšo vandens filtras
Negalima išleisti vandens; gali būti
užsikimšęs vandens filtras

Gedimas: Užsuktas vandens čiaupas
Vanduo netiekiamas arba tiekiamas
nepakankamai. Kas 5 sek. pasigirsta
pyptelėjimas.

Jvykus gedimui žr. NAUDOTOJO VADOVO
skyrių „Gedimų šalinimas“

PROGRAMŲ LENTELĖ

Maks. įkrova 9 kg Energijos suvartojimas išjungus 0,5 W / įjungus 8 W						Skalbikliai ir priedai			Rekomenduojamas skalbiklis		Likutinė drėgmė, % (*)	Energijos suvartojimas, kWh	Iš viso vandens, l	Skalbinų temperatūra, °C
Programa	Temperatūra		Maks. grežimo greitis (aps./min)	Maks. įkrova (kg)	Trukmė (h : m)	Pirminis skalbimas	Pagrindinis skalbimas	Minkštiklis	Milteliai	Skystis				
	Nuos-tata	Diapazo-nas												
Mišrūs	40°C	☀ - 40°C	1000	9,0	**	-	●	○	-	✓	-	-	-	-
Balti	60°C	☀ - 90°C	1400	9,0	2:35	● (90°)	●	○	✓	✓	55	1,790	89	55
Medvilnė	40°C	☀ - 60°C	1400	9,0	3:30	-	●	○	✓	✓	53	1,200	97	45
Eco 40-60	40 °C	40°C	1351	9,0	3:45	-	●	○	✓	✓	53	0,635	59	30
			1351	4,5	2:50	-	●	○	✓	✓	53	0,395	52	26
			1351	2,5	2:20	-	●	○	✓	✓	53	0,193	41	22
Patalynė	60°C	☀ - 60°C	1400	9,0	**	-	●	○	✓	✓	-	-	-	-
Sportinė	40°C	☀ - 40°C	600	4,0	**	-	●	○	-	✓	-	-	-	-
Antklodės	30°C	☀ - 30°C	1000	3,5	**	-	●	○	-	✓	-	-	-	-
Atšviežinimas garais	-	-	-	2	**	-	-	-	-	-	-	-	-	-
Grežimas+vandens išleidimas	-	-	1400	9,0	**	-	-	-	-	-	-	-	-	-
Skalavimas+grežimas	-	-	1400	9,0	**	-	-	○	-	-	-	-	-	-
Greita 30'	30°C	☀ - 30°C	1200 (***)	4,5	0:30	-	●	○	-	✓	71	0,178	37	27
20°C	20 °C	☀ - 20 °C	1400	9,0	1:50	-	●	○	-	✓	55	0,138	78	22
Šilkas	30°C	☀ - 30°C	600 (***)	1,0	**	-	●	○	-	✓	-	-	-	-
Vilna	40°C	☀ - 40°C	800	2,0	**	-	●	○	-	✓	-	-	-	-
Gležni audiniai	30°C	☀ - 30°C	600 (***)	1,0	**	-	●	○	-	✓	-	-	-	-
Sintetika	40°C	☀ - 60°C	1200	4,5	2:15	-	●	○	✓	✓	35	0,580	60	43

● Dozavimas būtinas ○ Dozavimas pasirenkamas

Ekrane arba instrukcijų vadove nurodoma ciklo trukmė prognozuojama vadovaujantis standartinėmis sąlygomis. Reali trukmė gali skirtis dėl kelių veiksnių, pvz., tiekiamo vandens temperatūros ir slėgio, aplinkos temperatūros, skalbiklio kiekio, apkrovos kiekio ir tipo, apkrovos balansavimo ir visų pasirinktų parinkčių. Vertės, nurodomos kitoms nei „Eco 40-60“ programoms, yra tik orientacinės.

Eco 40-60 - bandomas skalbimo ciklas, atitinkantis ES ekologinio projektavimo reglamentą 2019/2014. Efektyviausia programa energijos ir vandens suvartojimo skalbiant įprastai išteptus medvilninius skalbinius atžvilgiu.

Pastaba ekrane rodomos sukimosi greičio vertės gali šiek tiek skirtis nuo lentelėje nurodytų verčių.

Visoms testavimo institucijoms:

Ilgas skalbimo ciklas medvilnei: pasirinkite skalbimo ciklą **Medvilnė** ir 40 °C temperatūrą.
Sintetinių programa visada: nustatykite skalbimo ciklą „**Sintetika**“ ir 40 °C temperatūrą.

GAMINIO APRAŠYMAS

1. Viršus
2. Skalbiklio dozatorius
3. Valdymo skydelis
4. Durelių rankenėlė
5. Durelės
6. Vandens filtras – už cokolio
7. Cokolis (nuimamas)
8. Reguluojama kojelė (4)

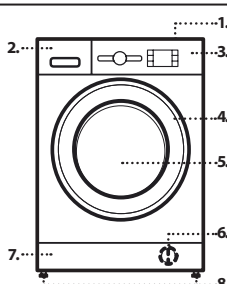

* Pasibaigus programai ir sukant didžiausiu galimu pasirinkti sukimo greičiu, esant numatyjamam programos nustatymui.

** **Programos vykdymo trukmė rodoma ekrane.**

*** **Ekrane bus nurodytas siūlomas grežimo greitis kaip numatytoji vertė.**

„6th Sense“ – jutiklių technologija pritaiko vandens, energijos ir programos trukmę jūsų skalbinių įkrovai.

SKALBIKLIO DOZATORIUS

Pagrindinio skalbimo skyrius ||

Skalbiklis pagrindiniam skalbimui, dėmių šalinimui ar vandens minkštinimui. Jei naudojamas skystas skalbiklis, užtikrinant tinkamą dozę rekomenduojama naudoti nuimamą plastikinę pertvarėlę **A** (tiekiama). Jei naudojami skalbimo milteliai, įstatykite pertvarėlę į plyšį **B**.

Pirminio skalbimo skyrius |
Skalbiklis pirminiam skalbimui.

Minkštiklio skyrius ☼
Aduinių minkštiklis. Skystas krakmolos.

Minkštiklio ar krakmolo tirpalą pripildykite tik iki „maks.“ žymos.

Atlaisvinimo mygtukas ↻

Paspauskite ir išimkite lovelį, kai reikia išvalyti.

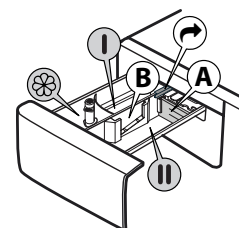

PROGRAMOS

Rinkdamiesi skalbinių tipui tinkamą programą, vadovaukitės skalbinių priežiūros etikečių nurodymais. Kubilo simboliuje nurodyta vertė yra didž. leistina vandens temperatūra, kurioje galima skalbti skalbinius.



Mišrūs

Nuo mažai iki įprastai suteptų tvirtų audinių drabužių iš medvilnės, lino, sintetinio pluošto ar mišraus jų pluošto skalbimas.

Balti

Nuo normaliai iki stipriai suteptų rankšluosčių, apatinio trikotažo, staltiesių ir patalynės bei kt. tvirtų medvilninių ir lino audinių skalbimas. Tik kai pasirinkta 90 °C temperatūra, cikle prieš pagrindinę skalbimo fazę atliekama pirminio skalbimo fazė. Tokiu atveju rekomenduojama įpilti skalbiklio į abu, tiek pirminio, tiek pagrindinio skalbimo skyrius.

Medvilnė

Vidutiniškai ir stipriai suteptų bei tvirtos medvilnės skalbinių skalbimas.

Eco 40-60

Įprastai išteptiems medvilniniams drabužiams, kuriuos reikia skalbti 40 °C arba 60 °C temperatūroje, skalbti tuo pačiu ciklu. Tai standartinė medvilnės skalbimo programa, kuri vandens ir elektros suvartojimo atžvilgiu yra efektyviausia.

Patalynė

Šią programą naudokite patalynei ir rankšluosčiams, kuriuos skalbiate kartu. Ji optimaliai išnaudoja minkštiklio savybes ir padeda taupyti laiką bei energiją. Rekomenduojame naudoti skalbiamuosius miltelius.

Sportinė

Skirta mažai suteptiems sportiniams drabužiams (sportiniams kostiumams, šortams ir t. t. Siekiant geriausių rezultatų, rekomenduojame neviršyti didžiausios įkrovos, nurodytos PROGRAMŲ LENTELĖJE. Rekomenduojame naudoti skystą skalbiklį ir įpilti pusei įkrovos skirtą kiekį.

Antklodės

Skirta skalbti pūkinėms antklodėms su užpildu, pvz., dvigulėms arba viengulėms antklodėms, pagalvėms ir striukėms su gobtuvu. Tokius skalbinius su užpildu rekomenduojama dėti į būgną užlenkus kraštus į vidų ir neviršyti ¾ būgno tūrio. Užtikrinant optimalų skalbimą rekomenduojame naudoti skystą skalbiklį.

Atšviežinimas garais

Ši programa atnaujina drabužius, pašalindama blogus kvapus ir suminkštindama pluoštą (2 kg, maždaug 3 drabužiai). Dėkite tik sausus skalbinius (nepurvinus) ir pasirinkite programą **Atšviežinimas garais**. Pasibaigus ciklui drabužiai bus šiek tiek drėgni ir po kelių minučių juos bus galima apsivilkti. Naudojant programą **Atšviežinimas garais** lyginti bus lengviau.

! Nerekomenduojama vilnoniams ar šilkiniais drabužiams.

! Nepilkite audinių minkštiklių ar skalbiklių.

Grežimas+vandens išleidimas

Skalbiniai išsukami, tada išleidžiamas vanduo. Tik tvirtų audinių drabužiai. Neįtraukus sukimo ciklo mašina tik išleis vandenį

Skalavimas+grežimas

Atliekamas skalavimas ir grežimas. Tik tvirtų audinių drabužiai.

Greita 30'

Greitas mažai suteptų drabužių skalbimas. Šio ciklo trukmė tik 30 min., taupomas laikas ir energija.

20 °C

Nedaug išteptiems medvilniniams drabužiams skalbti 20 °C temperatūroje.

Šilkas

Šį ciklą naudokite visiems šilkiniais drabužiams skalbti. Rekomenduojame naudoti specialų skalbiklį, kuris skirtas gležniems drabužiams.

Vilna

Naudojant programą „Vilna“ galima skalbti visus vilnonius drabužius, net pažymėtus ženklų „Skalbti tik rankomis“. Siekdami geriausių rezultatų naudokite specialius skalbiklius ir **neviršykite maksimalaus nurodyto skalbinių svorio kg.**

Gležni audiniai

itin gležnų skalbinių skalbimas. Prieš skalbiant drabužius patariama išversti.

Sintetika

Suteptų drabužių iš sintetinio pluošto (pvz., poliesterio, poliakrilo, viskozės ir kt.) ar medvilnės / sintetikos mišinių skalbimas.

NAUDOJIMAS PIRMĄ KARTĄ

Pirmą kartą įjungus mašiną, būsite paprašyti pasirinkti kalbą, o ekrane bus automatiškai parodytas kalbos pasirinkimo meniu.

Jei norite pasirinkti reikiamą kalbą, paspauskite temperatūros mygtuką arba paleidimo atidėjimo mygtuką; pasirinkimą patvirtinkite paspausdami grežimo mygtuką.

Jei norite pakeisti kalbą, išjungimo mašiną ir vienu metu spaudinėkite mygtukų užrakto ir intensyvaus skalavimo ir „FRESH CARE“ mygtukus, kol pasigirs signalas: vėl bus parodytas kalbos pasirinkimo meniu.

Gamybos proceso likučių pašalinimas. Pasirinkite **Medvilnė** programą ir 60 °C temperatūrą. Į pagrindinį skalbiklio dozavimo skyrį įpilkite nedidelį kiekį skalbiklio (daugiausia 1/3 kiekio, kurį skalbiklio gamintojas rekomenduoja naudoti skalbiant nelabai suteptus skalbinius). Paleiskite programą **be skalbinių**.

KASDIENIS NAUDOJIMAS

Paruoškite skalbinius laikydamiesi nurodymų sk. „PATARIMAI IR REKOMENDACIJOS“. Įdėkite skalbinius, uždarykite dureles, atsukite vandens čiaupą ir paspaudę įjungimo / išjungimo mygtuką įjunkite skalbimo mašiną, paleidimo / pauzės mygtukas mirksi. Pasukite programos parinkiklį ties pageidaujama programa ir, jei reikia, pasirinkite kurią nors parinktį. Ekrane rodomą temperatūrą ir grežimo greitį galima pakeisti spaudžiant temperatūros / mygtuką arba grežimo mygtuką. Dabar ištraukite skalbiklio dozatorių ir įpilkite skalbiklio (ir priedų / minkštiklio). Laikykitės skalbiklio pakuotėje nurodytų dozavimo rekomendacijų. Tada uždarykite skalbiklio dozatorių.

CIKLO ĮJUNGIMAS

Paspauskite „paleidimo / pauzės“ mygtuką. Skalbyklė užrakins dureles (išsijungs simbolis) ir būgnas pradės sukstis. Ruošiantis kiekvienam skalbimo ciklui durelės bus atrakinamos (išsijungs simbolis) ir vėl užrakintos (išsijungs simbolis). Pasigirstantis spragtelėjimas yra durelių užrakimo mechanizmo dalis. Užrakinus dureles į būgną pradės tekėti vanduo ir prasidės skalbimo ciklas.

VYKDOMOS PROGRAMOS PRISTABDYMAS

Norėdami pristabdyti skalbimo ciklą, dar kartą paspauskite paleidimo / pauzės mygtuką; indikatorius lemputė mirksės. Jei simbolis šviečia, dureles galima atidaryti. Norėdami pradėti skalbimo ciklą nuo tos vietos, kurioje jis buvo pertrauktas, paspauskite mygtuką dar kartą.

DURELIŲ ATIDARYMAS PRIREIKUS

Prieš pradėdami programą arba po jos, pradeda šviesti atvirų durelių simbolis, kuris rodo, kad dureles galima atidaryti. Kol vykdoma plovimo programa durelės liks užrakintos. Jei dureles norite atidaryti vykdamą programą, paspauskite paleidimo / pristabdymo mygtuką. Jei įleisto vandens kiekis nėra per didelis ir (arba) vandens temperatūra nėra per aukšta, pradės šviesti atidarytų durelių indikatorius, o jūs galėsite atidaryti dureles. Pavyzdžiui, kai reikia papildomai įdėti / išimti skalbinių. Dar kartą paspausdus paleidimo / pristabdymo mygtuką programa bus vykdoma toliau.

PROGRAMOS PABAIGA

Pradeda šviesti atidarytų durelių indikatorius, o ekrane parodoma „Cycle end“. Norėdami išjungti skalbimo mašiną, pasibaigus programai paspauskite įjungimo / išjungimo mygtuką, lemputė užges. Jei nepaspausite įjungimo / išjungimo mygtuko, skalbimo mašina automatiškai išsijungs maždaug po 10 minučių. Užsukite vandens čiaupą. Atidarykite dureles ir išimkite skalbinius iš skalbimo mašinos. Palikite dureles praviras, kad būgnas pradžiūtų.

PARINKTYS

! Jei pasirinkta funkcija yra nesuderinama su nustatyta programa, apie nesuderinamumą praneš signalas (3 pyptelėjimai), o ekrane pasirodys pranešimas „No Selection“.

! Jei pasirinkta funkcija yra nesuderinama su anksčiau nustatyta funkcija, ekrane pasirodys pranešimas „No Selection“, o funkcija neįjunginama.

Clean+

Clean+ parinktis gali būti naudojama su 3 skirtingais lygiais (intensyvus, kasdienis ir greitas), kurie yra specialiai pritaikyti tinkamam skalbimui pagal poreikius pasirinkti:

Intensyvus: ši parinktis yra skirta labai suteptiems skalbiniams, kai reikia pašalinti sunkiai išimamas dėmes.

Kasdienis: ši parinktis yra skirta kasdienėms dėmėms pašalinti.

Greitas: ši parinktis yra skirta nedidelėms dėmėms pašalinti.

Intensyvus skalavimas

Pasirinkus šią parinktį padidinamas skalavimo intensyvumas ir užtikrinamas optimalus skalbiklio pašalinimas. Tai ypač naudinga jautrios odos atveju. Paspauskite mygtuką vieną kartą, dukart arba triskart ir pasirinkite 1, 2 arba 3 papildomus skalavimus po standartinio ciklo skalavimo ir pašalinkite visus skalbiklio likučius. Paspauskite mygtuką dar kartą ir grąžinkite įprastą skalavimą.

Paleidimo delsa

Norėdami pasirinktą programą pradėti vėliau, paspauskite mygtuką ir

pasirinkite pageidaujama delso laiką. Kai ši parinktis įjungtama, ekrane parodoma „**Waiting**“ arba „**Starts in**“. Jei norite atšaukti atidėtą paleidimą, paspauskite mygtuką dar kartą ir palaikykite, kol ekrane pasirodys „---“.

Ši parinktis pagerina skalbimo kokybę generuodama garus, slopinančius pagrindinių blogo kvapo šaltinių dauginimąsi mašinos viduje. Po garų fazės skalbimo mašina švelniai pavartyt skalbinius lėtai pasukiodama būgną. Parinktis „**FRESH CARE**“ įsijungs pasibaigus ciklui ne ilgesniam kaip 6 val. laikotarpiui ir ją galite bet kuriuo metu pertraukti paspaudę bet kurį mygtuką valdymo skydelyje arba pasukdami rankenėlę.

(*) Prieš atidarydami dureles palaukite apie 5 min.

Garų higiena

Ši parinktis padidina skalbimo efektyvumą: per skalbimo ciklą generuojami garai, pašalinantys iš pluošto bakterijas ir kartu išvalantys pluoštą. Sudėkite skalbinius į būgną, pasirinkite suderinamą programą ir pasirinkite parinktį „**FRESH CARE**“.

! Dėl garų, generuojamų veikiant skalbimo mašinai, durelės su stiklu gali apsitraukti migla.

Lengvas lyginimas

Pasirinkus šią funkciją, skalbimo ir sukimo ciklai bus pakeisti, siekiant sumažinti raukšlių susidarymą.

Temperatūra

Kiekvienai programai taikoma iš anksto numatyta temperatūra. Jei norite ją pakeisti, paspauskite temperatūros mygtuką. Reikšmės parodomos ekrane.

Sukimas

Kiekvienai programai taikomas iš anksto numatytas sukimo greitis. Jei norite pakeisti sukimosi greitį paspauskite mygtuką „Sukimas“.

Demonstracinis režimas

norėdami išjungti šią funkciją, išjunkite skalbimo mašiną. Tada paspauskite ir laikykite nuspaudę mygtuką „Paleidimo / pauzės“ ir 5 sekundes taip pat paspauskite mygtuką „Įjungimo / išjungimo“ ir palaikykite abu mygtukus 2 sekundes.

MYGTUKŲ UŽRAKTAS

Norėdami užrakinti valdymo skydelį, paspauskite ir apie 3 sek. palaikykite MYGTUKŲ UŽRAKTO mygtuką. Kai ekrane parodoma „**KEY LOCK ON**“, valdymo skydelis užrakinamas (išskyrus įjungimo / išjungimo mygtuką). Ši funkcija apsaugo nuo atsitiktinių programų pakeitimų, ypač kai netoli skalbimo mašinos yra vaikai. Norėdami atrakinti valdymo skydelį, paspauskite ir apie 3 sek. palaikykite MYGTUKŲ UŽRAKTO mygtuką.

BALINIMAS

Jei norite skalbinius balinti, įdėkite juos į mašiną ir nustatykite Skalavimas+gręžimas programą. Įjunkite mašiną ir palaukite, kol ji baigs visą pirmąjį vandens užpildymo ciklą (apie 2 minutes). Paspaudę paleidimo / pauzės mygtuką nustatykite mašinoje pauzės režimą, atidarykite skalbiklio stalčiuką ir įpilkite baliklio (laikykites nurodymų dėl rekomenduojamos dozės, pateiktų ant pakuotės) į pagrindinį skalbimo skyrių prieš tai įstatę pertvarėlę. Paspaudę paleidimo / pauzės mygtuką įjunkite ciklą. Pageidaujant į atitinkamą ploviklio stalčiaus skyrelį galima įpilti audinių minkštiklio.

PATARIMAI IR REKOMENDACIJOS

Rūšiuokite skalbinius pagal

audinio tipo / priežiūros etiketę (medvilnė, mišrus pluoštas, sintetika, vilna, skalbti rankomis); spalvą (atskirite spalvotus ir baltus skalbinius, naujus spalvotus skalbinius skalbkite atskirai); audinio glėžnumą (mažus daiktus – pvz., nailonines kojines – ir daiktus užsegimais – pvz., liemenėles – skalbkite skalbimo maišelyje ar užtrauktuku užsegta pagalvės užvalkale).

IŠTUSTINKITE KIŠENES

Pvz., monetos ar žiebtuvėliai gali sugadinti skalbinius ir būgną.

Laikykites dozavimo / priėdų naudojimo rekomendacijų

Taip bus optimizuotas skalbimo rezultatas, ant skalbinių neliks dirginančių skalbiklio pertekliaus nuosėdų, taip pat sutaupysite pinigų, nenaudodami per didelio kiekio skalbiklio.

Nustatykite žemesnę temperatūrą ir ilgesnį trukmę

Energijos vartojimo požiūriu paprastai efektyviausios yra tos programos, kurios veikia žemesnėje temperatūroje ir ilgesnį laiką.

Atsižvelkite į apkrovos dydį

Kad taupytumėte vandenį ir energiją, į skalbimo mašiną dėkite tiek skalbinių, kiek nurodyta „SKALBIMO CIKLŲ LENTELĖ“.

Triukšmas ir likusios drėgmės kiekis

Šiems veiksniams įtakos turi gręžimo greitis: kuo didesnis gręžimo greitis gręžimo etape, tuo didesnis triukšmas ir mažesnis likusios drėgmės kiekis.

KALKIŲ ŠALINIMO IR VALYMO PROCEDŪRA

Ekrane reguliariai bus parodomas pranešimas (maždaug kas 50 ciklų), kuriuo bus paraginama paleisti automatinį valymo ciklą, kad būtų išvalyta skalbimo mašina ir pašalintos susikaupusios kalkių nuosėdos bei blogi

kvapai.

Kad priežiūrą galėtumėte atlikti tinkamai, siūlome naudoti WPRO kalkių ir riebalų šalinimo priemonę bei vadovautis ant pakuotės esančiomis instrukcijomis. Šio produkto galima įsigyti susisiekus su techninės pagalbos tarnyba arba internetu svetainėje www.whirlpool.eu. „Whirlpool“ neprisiima jokios atsakomybės už žalą prietaisui, kuri atsirado naudojant kitokią skalbimo mašinų valymo priemonę.

VALYMAS IR PRIEŽIŪRA

Veicot tirišaną un apkopi, izslēdziet un atvienojiet veļas mašīnu. Veļas mazgājāmās mašīnas tīrīšanai nelietojiet viegli uzliesmojošus šķīdumus. Periodiski (vismaz 4 reizes gadā) notīriet un uzturiet veļas mazgājamo mašīnu.

Išorinių skalbimo mašinos paviršių valymas

Išorines skalbimo mašinos dalis valykite drėgnu audiniu. Valdymo skydelio valymui nenaudokite stiklo ar universaliųjų valiklių, šveitimo miltelių ar panašių priemonių – šios medžiagos gali pažeisti spaudinius

Vandens tiekimo žarnos patikra

Reguliariai tikrinkite, ar vandens įleidimo žarnoje nėra įtrūkimų ir sutrūkinėjusių vietų. Jei žarna pažeista, pakeiskite ją nauja; naują vandens įleidimo žarną galima įsigyti techninės priežiūros centre arba pas įgaliotąjį atstovą. Atsižvelgiant į žarnos tipą: jei vandens įleidimo žarna yra skaidri, reguliariai tikrinkite, ar tam tikrose vietose nesikeičia spalva. Jei taip, žarna gali praleisti vandenį; tokią žarną reikia pakeisti.

Vandens filtro valymas / likusio vandens išleidimas

Jei naudojote skalbimo karštame vandenyje programą, prieš išleisdami likusį vandenį palaukite, kol vanduo atvės. Kad išvengtumėte situacijų, kai vandens nepavyksta išleisti dėl užsikūšusio vandens filtro, reguliariai valykite vandens filtrą. Jei vandens išleisti nepavyksta, ekrane bus rodoma, kad užsikūšęs vandens filtras.

Nuimkite juostelę naudodami išimamą plastikinę skalbiklio dozatoriaus dalį: ranka pastumkite vieną juostelės kraštą žemyn, tada į tarp juostelės ir priekinio skydelio atsiradusį tarpą įkiškite plastikinę dalį ir paspaudę juostelę nuimkite. po vandens filteriui padėkite gilų padėklą išleidžiamam vandeniui surinkti. lėtai sukite filtrą prieš laikrodžio rodyklę, kol pradės tekėti vanduo. Leiskite vandeniui tekėti neišėmę filtro. Kai padėklas prisipildys, uždarykite vandens filtrą sukdami jį pagal laikrodžio rodyklę. Išpilkite vandenį iš padėklo. Kartokite šią procedūrą, kol ištekės visas vanduo. Po vandens filtru patieskite medvilninį rankšluostuką, kad jis sugertų tekantį vandenį. Tada sukite filtrą prieš laikrodžio rodyklę ir išimkite. Vandens filtrą valykite reguliariai: išvalykite filtre susikaupusius likučius ir išplaukite jį po tekančiu vandeniu. Įstatykite vandens filtrą ir pritvirtinkite cokolį: įstatykite vandens filtrą sukdami jį pagal laikrodžio rodyklę. Būtinai prisukite filtrą iki galo; filtro rankenėlė turi būti vertikaliaje padėtyje. Jei norite patikrinti vandens filtro sandarumą, į skalbiklio dozatorių įpilkite 1 l vandens. Tada pritvirtinkite cokolį.

Skalbiklio dozatoriaus valymas

Skalbiklio dozatorių išimkite spausdami atlaisvinimo mygtuką ir tuo pačiu metu traukdami skalbiklio dozatorių. Išimkite skalbiklio dozatorių ir minkštiklio skyrelyje esančius įdėklus. Visas dalis plaukite po tekančiu vandeniu, kol neliks skalbiklio ir minkštiklio likučių. Dalis nusauskite minkštu audiniu. Įstatykite skalbiklio dozatorių ir įspauskite jį į skalbiklio skyrelį.

PRIEDAI

Norėdami sužinoti, ar jūsų skalbimo mašinos modeliui galimi toliau nurodyti priedai, kreipkitės į techninės priežiūros centrą.

Įrengimo ant viršaus rinkinys

Įrengimo ant viršaus rinkinys, kurį naudodami galite ant skalbimo mašinos viršaus įrengti skalbimo mašiną ir sutaupyti pastatymo vietos bei palengvinti skalbinių krovimą į skalbimo mašiną.

PERVEŽIMAS IR NAUDOJIMAS

Niekada nekelkite skalbimo mašinos suėmę už stalviršio.

Atjunkite elektros kištuką ir užsukite vandens čiaupą. Patikrinkite, ar durelės ir skalbiklio dozatorius uždaryti tinkamai. Vandens įleidimo žarną atjunkite nuo čiaupo, o vandens išleidimo žarną ištraukite iš išleidimo taško. Išpilkite žarnose likusį vandenį; tada pritvirtinkite žarnas, kad jos nebūtų pažeistos pervežant. Įsukite transportavimo varžtus. Atvirkštine tvarka atlikite transportavimo varžtų išsukimo nurodymus, pateiktus ĮRENGIMO VADOVE.

TRIKČIŲ ŠALINIMAS

Dėl tam tikrų priežasčių skalbimo mašina kartais gali tinkamai neveikti. Prieš kreipiantis į techninės priežiūros centrą, rekomenduojama patikrinti toliau sąraše pateiktą informaciją ir pabandyti problemą pašalinti savarankiškai.

Sutrikimai:	Galimos priežastys / sprendimas:
Skalbimo mašina neįsijungia.	<ul style="list-style-type: none"> Kištukas neįkištas į sieninį elektros lizdą arba nepakankamai įkištas ir nėra kontakto. Nutrūko elektros tiekimas.
Skalbimo ciklas neprasideda.	<ul style="list-style-type: none"> Nevisiškai uždarytos durelės. Nepaspaustas įjungimo / išjungimo  mygtukas. Nepaspaustas paleidimo / pauzės  mygtukas. Užsuktas vandens čiaupas. Nustatytas atidėtas paleidimas .
Skalbimo mašina nepripildoma vandens (ekrane rodomas pranešimas „NO WATER, Turn tap on. Kas 5 sek. pasigirsta pyptelėjimas).	<ul style="list-style-type: none"> Vandens tiekimo žarna neprijungta prie čiaupo. Žarna sulenkta. Užsuktas vandens čiaupas. Užsuktas pagrindinis vandens tiekimo čiaupas. Nepakankamas slėgis. Nepaspaustas paleidimo / pauzės  mygtukas.
Vanduo nuolat pilamas į skalbimo mašiną ir iš jos išleidžiamas.	<ul style="list-style-type: none"> Vandens išleidimo žarna įrengta kitame nei 65–100 cm nuo grindų aukštyje. Vienas vandens išleidimo žarnos galas panardintas į vandenį. Vandens išleidimo jungtyje sienoje nėra vėdinimo angos. <p>Jei ir atlikus nurodytas patikras problema išlieka, užsukite vandens čiaupą, išjunkite skalbimo mašiną ir kreipkitės į techninės priežiūros centrą. Jei jūsų butas yra viršutiniame pastato aukšte, kartais gali susidaryti sifono efektas, kuriam įvykus skalbimo mašina nuolat įleis ir išleis vandenį. Tokiu atveju įrengiami nuo sifono efekto apsaugantys vožtuvai, kuriuos galite įsigyti parduotuvėse.</p>
Skalbimo mašina neišleidžia vandens arba nesisuka.	<ul style="list-style-type: none"> Programa nevykdo vandens išleidimo funkcijos: kai kuriose programose ją reikia įjungti rankiniu būdu. Sulenкта vandens išleidimo žarna. Užsikimšusi vandens išleidimo linija.
Sukimo ciklo metu skalbimo mašina per stipriai vibruoja.	<ul style="list-style-type: none"> Montuojant būgnas nebuvo tinkamai atlaisvintas. Skalbimo mašina stovi nepakankamai horizontaliai. Skalbimo mašina prispausta tarp baldų ir sienos.
Iš skalbimo mašinos prateka vanduo.	<ul style="list-style-type: none"> Netinkamai priveržta vandens tiekimo žarna. Užsikimšo skalbiklio dozatorius. Netinkamai pritvirtinta vandens išleidimo žarna.
Mašina yra užrakinta, o ekranas mirksi rodydamas klaidos kodą (pvz., F-01, F-..).	<ul style="list-style-type: none"> Išjunkite mašiną, atjunkite kištuką nuo maitinimo tinklo ir palaukite apie 1 minutę prieš vėl įjungdami. <p>Jei problema išlieka, paskambinkite į techninės priežiūros centrą.</p>
Susidaro per didelis putų kiekis.	<ul style="list-style-type: none"> Variklis nepritaikytas skalbti mašinomis (turi būti nurodyta, kad jis tinka „skalbti mašina“, „skalbti rankomis ir skalbimo mašinomis“ ar panašiai). Per didelis skalbiklio kiekis.
Durelės yra užrakintos, šviečia / nešviečia gedimo indikatorius, o programa nevykdoma.	<ul style="list-style-type: none"> Durelės užrakinamos ir elektros pertrūkio atveju. Atsinaujinus elektros tiekimui programa bus tęsiama automatiškai. Skalbimo mašina yra visiškai sustabdyta. Programa bus tęsiama automatiškai pasibaigus numatytai prastovai.



Informaciją apie įmonės politiką, standartinę dokumentaciją, informaciją apie atsarginių dalių užsakymą ir papildomą informaciją galite rasti atlikdami toliau nurodytus veiksmus:

- Apsilankydami mūsų tinklalapyje docs.whirlpool.eu ir parts-selfservice.whirlpool.com
- naudodami QR kodą

• arba susisiekę su mūsų techninės priežiūros centru (telefono numeris nurodytas garantijos knygelėje).

Kreipiantis į techninės priežiūros centrą būtina pateikti gaminio duomenų plokštelėje nurodytus kodus.

Jei naudotojui reikia informacijos apie taisyklę ir priežiūrą, jis gali apsilankyti svetainėje www.whirlpool.eu

Informacija apie modelį gali būti gaunama naudojant QR kodą, nurodytą energijos vartojimo efektyvumo

etiketėje. Etiketėje taip pat yra modelio identifikavimo kodas, kurį galima naudoti ieškant informacijos

registravimo portale <https://eprel.ec.europa.eu>.

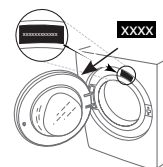

VALYMAS IR PRIEŽIŪRA

Norėdami atlikti valymo ir techninės priežiūros darbus, išjunkite skalbyklę ir atjunkite ją nuo maitinimo tinklo. Skalbyklei valyti nenaudokite degių skysčių.

SKALBYKLĖS IŠORĖS VALYMAS

Išorines skalbyklės dalis valykite minkšta drėgna šluoste.

Nenaudokite stiklo ar bendrosios paskirties valiklių, šveitimo miltelių ar panašių medžiagų valdymo skydeliui valyti – šios medžiagos gali pažeisti užrašus.

VANDENS TIEKIMO ŽARNOS TIKRINIMAS

Reguliariai tikrinkite, ar ant įleidimo žarnos nėra pažeidimų ar įtrūkimų. Jei ji pažeista, pakeiskite nauja žarna, kurią galima įsigyti susisiekus su priežiūros po pardavimo skyriumi arba iš specializuoto pardavėjo.

Priklausomai nuo žarnos tipo:

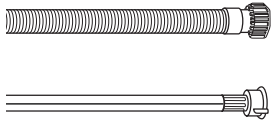

Jei įleidimo žarna yra permatomos dangos, reguliariai tikrinkite, ar spalva nepakitusi. Jei ji pakitusi, žarnoje gali būti nuotėkis ir ją reikia pakeisti.

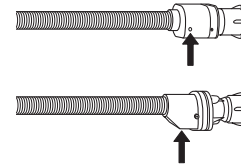

Naudojant žarnas su vandens sustabdymo funkcija: patikrinkite mažą apsauginio vožtuvo stebėjimo langelį (žr. rodyklę). Jei jis raudonas, vandens sustabdymo funkcija suaktyvinta, todėl žarną reikia pakeisti nauja. Norėdami atsukti šią žarną, atsukdami paspauskite atlaisvinimo mygtuką (jei yra).

VANDENS TIEKIMO ŽARNOS TINKLINIŲ FILTRŲ VALYMAS

1. Užsukite vandens čiaupą ir atsukite įleidimo žarną.

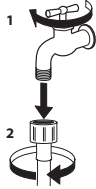

2. Plonu šepetėliu išvalykite žarnos gale esantį tinklinį filtrą.

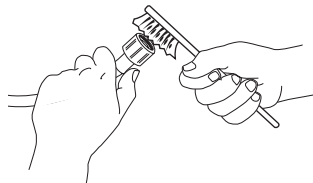

3. Ranka atsukite skalbyklės gale esančią įleidimo žarną. Replėmis ištraukite tinklinį filtrą iš skalbyklės gale esančio vožtuvo ir atsargiai jį išvalykite.

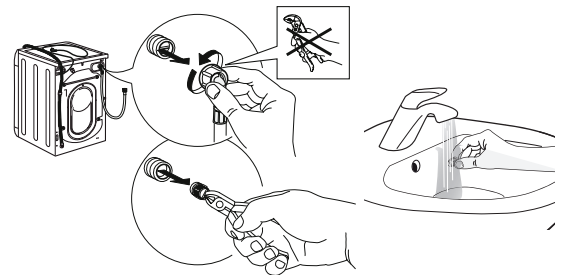

4. Vėl įstatykite tinklinį filtrą. Vėl prijunkite įleidimo žarną prie vandens čiaupo ir skalbyklės. Prijungdami įleidimo žarną, nenaudokite jokių įrankių. Atsukite vandens čiaupą ir patikrinkite, ar visos jungtys yra sandarios.

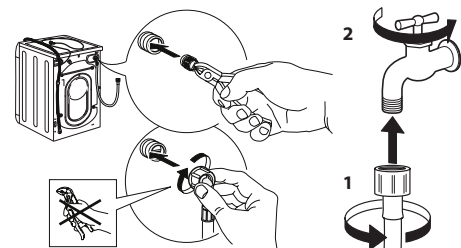

SKALBIKLIO DOZATORIAUS VALYMAS

Dozatorių išimkite jį pakeldami ir ištraukdami (žr. pav.).

Plaukite po tekančiu vandeniu; šią procedūrą reikia kartoti dažnai.

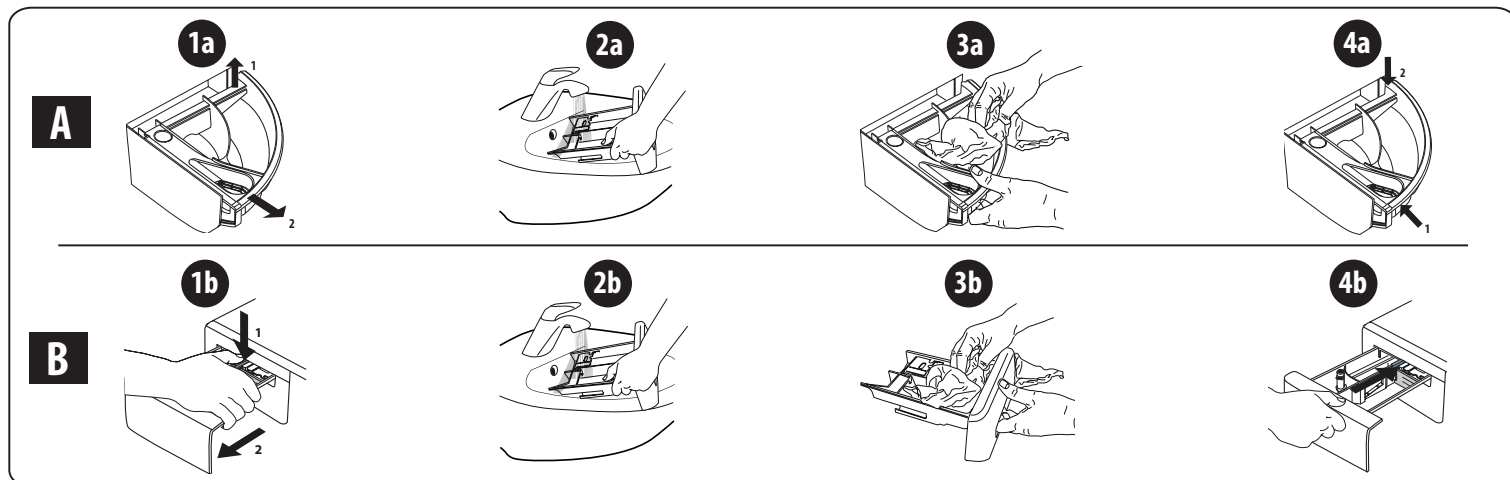

VANDENS FILTRO VALYMAS / LIKUSIO VANDENS IŠLEIDIMAS

Išjunkite skalbyklę ir atjunkite nuo maitinimo tinklo prieš valydami vandens filtrą ar išleiddami likusį vandenį. Jei naudojote skalbimo karštu vandeniu programą, prieš išleiddami vandenį palaukite, kol jis atvės. Vandens filtrą valykite reguliariai kas 3 mėnesius, kad išvengtumėte filtro užsikimšimo, dėl kurio vanduo po plovimo gali būti neišleidžiamas. Jei vandens negalima išleisti, ekrane rodoma, kad vandens filtras gali būti užsikimšęs.

1. Nuimkite apsauginę plokštę: naudodami atsuktuvą, atlikite paveikslėlyje pavaizduotus veiksmus.

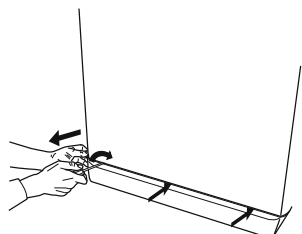

2. Indas vandeniui išleisti: po vandens filtru pakiškite žemą ir platų indą, kad į jį ištekėtų likęs vanduo.

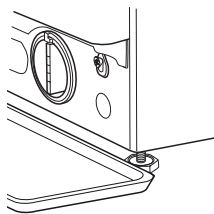

3. Išleiskite vandenį: lėtai sukite filtrą prieš laikrodžio rodyklę, kol išleisite visą vandenį. Leiskite vandeniui ištekėti neišimant filtro. Indui prisipildžius uždarykite vandens filtrą sukdami pagal laikrodžio rodyklę. Ištuštinkite indą. Kartokite procedūrą tol, kol bus išleistas visas vanduo.

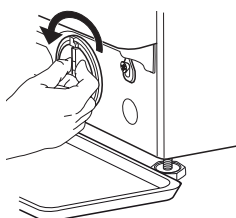

4. Išimkite filtrą: po vandens filtru paklokite medvilninę šluostę, kuri sugertų nedidelį kiekį likusio vandens. Tada išimkite vandens filtrą, išsukdami prieš laikrodžio rodyklę.

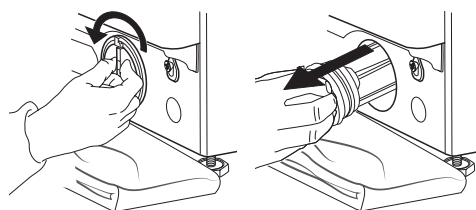

5. Išvalykite vandens filtrą: išimkite filtre esančias liekanas ir išplaukite jį po tekančiu vandeniu.

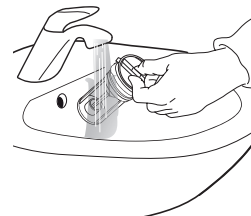

6. Įstatykite vandens filtrą ir vėl uždėkite apsauginę plokštę: vandens filtrą įdėkite į vietą, sukdami pagal laikrodžio rodyklę. Sukite iki galo, filtro rankena turi būti vertikaliaje padėtyje. Norėdami patikrinti vandens filtro sandarumą, į skalbiklio dozatoriaus stalčiuką galite įpilti apie 1 l vandens. Apsauginę plokštę uždėkite atgal.

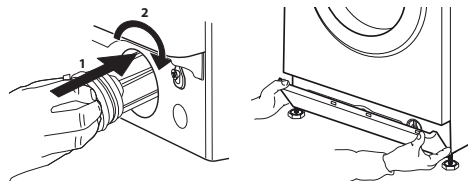

TRANSPORTAVIMAS IR NEŠIMAS

Niekuomet nekelkite skalbyklės laikydami ją už viršaus.

1. Ištraukite maitinimo kištuką ir užsukite vandens čiaupą.
2. Patikrinkite, ar durelės ir skalbimo dalytuvas tinkamai uždaryti.
3. Atjunkite vandens paėmimo žarną nuo vandens čiaupo, ištraukite išleidimo žarną iš išleidimo jungties. Pašalinkite visą žarnose likusį vandenį ir pritvirtinkite jas, kad gabenant nebūtų pažeistos.
4. Įsukite gabenimui skirtus varžtus. Laikykitės „montavimo vadove“ pateiktų gabenimo varžtų išsukimo nurodymų, tačiau atvirkščia tvarka.

Svarbu! Netransportuokite skalbimo mašinos, nepritvirtinę transportavimo varžtų.

PRIEŽIŪROS PO PARDAVIMO SKYRIUS

PRIEŠ SUSISIEKdami SU PRIEŽIŪROS PO PARDAVIMO SKYRIUMI

1. Patikrinkite, ar galite patys išspręsti problemą remdamiesi pasiūlymais, pateiktais skyriuje **TRIKČIŲ ŠALINIMAS**.

JEI ATLIKUS PATIKRINIMUS PROBLEMA IŠLIEKA, SUSISIEKITE SU ARTIMIAUSIU PRIEŽIŪROS PO PARDAVIMO SKYRIUMI

Norėdami gauti pagalbos, skambinkite garantijos lankstinuke nurodytu numeriu.

Susisiekę su priežiūros po pardavimo skyriumi, visada nurodykite:

- trumpą trikties apibūdinimą;
- prietaiso tipą ir tikslų modelį;

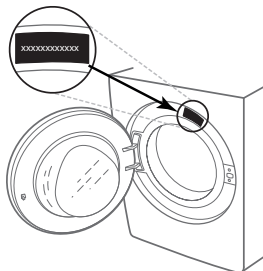

2. Išjungę ir vėl įjungę prietaisą patikrinkite, ar problema išlieka.

- serijos numerį (techninių duomenų plokštelėje nurodytas numeris po žodžio „Service“);

SERVICE 0000 000 00000



- tikslų savo adresą;
- savo telefono numerį.

Jei reikia atlikti remontą, susisiekite su įgaliotu priežiūros po pardavimo skyriumi (siekiant garantuoti originalių atsarginių dalių naudojimą ir tinkamą remonto atlikimą).

**PALDIES, KA IEGĀDĀJĀTIES WHIRLPOOL IZSTRĀDĀJUMU**Lai saņemtu pilnvērtīgu palīdzību, lūdzu, reģistrējiet savu ierīci vietnē www.whirlpool.eu/register**Pirms ierīces lietošanas rūpīgi izlasiet drošības instrukciju.**Pirms ierīces izmantošanas jāizņem transportēšanas skrūves. Lai uzzinātu vairāk par to, kā tās izņemt, skatiet *Veselības un drošības un montāžas instrukcija*.**VADĪBAS PANELIS**

1. "Ieslēgt/izslēgt" poga
2. Programmu selektors
3. "Temperatūras" poga
4. "Centrifūgas" poga
5. "Aizkavētās palaišanas" poga
6. "Palaist/apturēt" poga
7. Opciju pogas
8. "Tautiņu bloķēšanas poga" poga

INDIKATORI

Var atvērt durvis

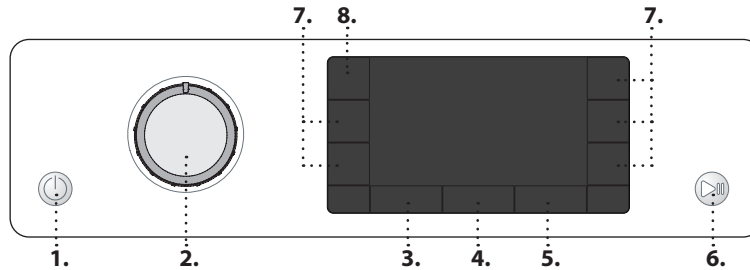
**Mazgāšanas fāze**

Norāda cikla mazgāšanas fāzi

Kļūme: sazinieties ar apkopes dienestu

Skat. sadaļu "Problēmu novēršana"

Kļūme: Ūdens filtrs ir aizsērējis
Nevar aizvadīt ūdeni; iespējams, ka bloķēts ūdens filtrs**Kļūme: Nav ūdens**
Iepildes ūdens nav, vai tas ir nepietiekamā daudzumā. Skaņas signāls atskan ik pēc 5 sekundēm.

Ja ir radusies kļūda, skatiet sadaļu "Problēmu novēršana" LIĒTĀJĀ ROKASGRĀMATĀ

PROGRAMMU TABULA

Programma	Temperatūra		Maks. centrifūgas ātrums (apgr./min)	Maks. noslodze (kg)	Ilgums (h:m)	Mazgāšanas līdzekļi un piedevas			Ieteicamais mazgāšanas līdzeklis		Atlikušais mitrums % (*)	Enerģijas patēriņš kWh	Kopējais ūdens (l)	Veļas mazgāšanas temperatūra °C
	Iestatīšana	Diapazons				Priekšmazgāšana	Pamatmazgāšana	Mikstinātājs	Pulveris	Šķidrums				
Jaukts	40°C	☼ -40°C	1000	9,0	**	-	●	○	-	✓	-	-	-	-
Baltā veļa	60°C	☼ -90°C	1400	9,0	2:35	●(90°)	●	○	✓	✓	55	1,790	89	55
Kokvilna	40°C	☼ -60°C	1400	9,0	3:30	-	●	○	✓	✓	53	1,200	97	45
Eco 40-60	40 °C	40°C	1351	9,0	3:45	-	●	○	✓	✓	53	0,635	59	30
			1351	4,5	2:50	-	●	○	✓	✓	53	0,395	52	26
			1351	2,5	2:20	-	●	○	✓	✓	53	0,193	41	22
Gultas veļa	60°C	☼ -60°C	1400	9,0	**	-	●	○	✓	✓	-	-	-	-
Sporta apģērbi	40°C	☼ -40°C	600	4,0	**	-	●	○	-	✓	-	-	-	-
Dūnu segas	30°C	☼ -30°C	1000	3,5	**	-	●	○	-	✓	-	-	-	-
Atsvaidzināšana ar tvaiku	-	-	-	2	**	-	-	-	-	-	-	-	-	-
Centrifugēšana + notecināšanu	-	-	1400	9,0	**	-	-	-	-	-	-	-	-	-
Skalošana + centrifugēšanu	-	-	1400	9,0	**	-	-	○	-	-	-	-	-	-
Ātrā 30	30°C	☼ -30°C	1200 (***)	4,5	0:30	-	●	○	-	✓	71	0,178	37	27
20°C	20 °C	☼ -20 °C	1400	9,0	1:50	-	●	○	-	✓	55	0,138	78	22
Zīds	30°C	☼ -30°C	600 (***)	1,0	**	-	●	○	-	✓	-	-	-	-
Vilna	40°C	☼ -40°C	800	2,0	**	-	●	○	-	✓	-	-	-	-
Delikāti apģērbi	30°C	☼ -30°C	600 (***)	1,0	**	-	●	○	-	✓	-	-	-	-
Sintētika	40°C	☼ -60°C	1200	4,5	2:15	-	●	○	✓	✓	35	0,580	60	43

● Nepieciešama dozēšana ○ Dozēšana nav obligāta

Displejā vai instrukciju rokasgrāmatā norādītais cikla ilgums ir aptuvenis, pamatojoties uz standarta apstākļiem. Faktiskais ilgums var atšķirties atkarībā no vairākiem faktoriem, piemēram, ietilpītā ūdens temperatūras un spiediena, vides temperatūras, mazgāšanas līdzekļa daudzuma, veļas porcijas daudzuma un veida, porcijas balansa un visām atlasītajām papildu opcijām. Vērtības, kas norādītas citām programmām, izņemot Eco 40-60, ir tikai ilustrējošas.

Eco 40-60 - Testa mazgāšanas cikls saskaņā ar ES Ekodizaina regulu 2019/2014. Visefektīvākā programma enerģijas un ūdens patēriņa ziņā vidēji netīras kokvilnas veļas mazgāšanai.

Piezīme: displejā redzamās centrifūgas ātruma vērtības var nedaudz atšķirties no tabulā norādītajām vērtībām

Visiem pārbaudes institūtiem:

ilgais mazgāšanas cikls kokvilnas veļai: Iestatiet mazgāšanas ciklu "Kokvilna" ar temperatūru 40 °C.

Sintētikas programma: iestatiet mazgāšanas "Sintētika" ar temperatūru 40 °C.

IZSTRĀDĀJUMA APRĀKSTS

1. Darba virsma
2. Mazgāšanas līdzekļa dozators
3. Vadības panelis
4. Durvju rokturis
5. Durvis
6. Ūdens filtrs - aiz pārsega
7. Vāciņš (izņemams)
8. Regulējamas kājiņas (4)

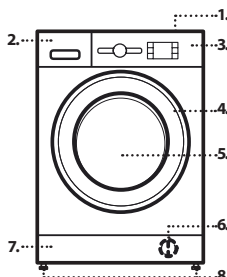

* Pēc programmas beigām ar centrifugēšanas ar maksimālo izvēlēto centrifūgas ātrumu un noklusējuma programmas iestatījumu.

**** Programmas darbības laiku parāda displejā.******* Displejā tiks parādīts ieteicamais centrifūgas ātrums kā noklusējuma vērtība.****6th Sense** – sensoru tehnoloģija pielāgo ūdens un enerģijas patēriņu, kā arī programmas ilgumu atbilstīgi mazgāšanas noslodzei.**MAZGĀŠANAS LĪDZEKĻA DOZATORS****Galvenais mazgāšanas nodaļums** Galvenās mazgāšanas līdzeklis, traipu noņēmējs vai ūdens mikstinātājs. Šķidrājam mazgāšanas līdzeklim, lai nodrošinātu pareizu dozējumu, ieteicams lietot izņemamo plastmasas nodaļumu **A** (iekļauts komplektācijā). Ja tiek izmantots pulverveida mazgāšanas līdzeklis, ievietojiet nodaļumu atverē **B**.**Priekšmazgāšanas nodaļums**
Mazgāšanas līdzeklis priekšmazgāšanai.**Mikstinātāja nodaļums**
Auduma mikstinātājs. Šķidrā stērķele.**Ielejiet mikstinātāju vai cietes šķidrumu tikai līdz atzīmei "max".****Atbrīvošanas poga**

Nospiediet, lai izņemtu atvilktni tīrīšanai.

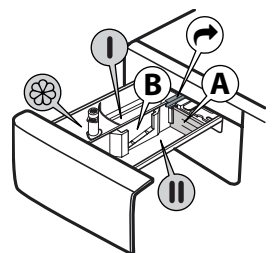

PROGRAMMAS

Lai izvēlētos piemērotāko programmu atbilstoši veļas veidam, vienmēr ņemiet vērā apģērba gabalu kopšanas etiķetēs sniegtos norādījumus. Vērtība, kas norādīta blodas simbolā, ir maksimālā pieļaujamā temperatūra apģērba gabala mazgāšanai.



Jaukts

Parasti netīru līdz vidēji netīru elastīgu kokvilnas, linu, sintētisko vai jauktu audumu apģērbu mazgāšanai.

Baltā veļa

Vidēji līdz ļoti netīru kokvilnas un linu dvieļu, apakšveļas, galdautu un gultas veļas mazgāšanai. Cikls ar priekšmazgāšanas fāzi pirms galvenās mazgāšanas fāzes tiek nodrošināts tikai tad, kad izvēlēta temperatūra ir 90 °C. Šajā gadījumā ieteicams pievienot mazgāšanas līdzekli gan priekšmazgāšanas, gan galvenās mazgāšanas nodaļījumā.

Kokvilna

Nedaudz netīru vai ļoti netīru rupju kokvilnas audumu mazgāšanai.

Eco 40-60

Vidēji netīra kokvilnas apģērba mazgāšanai 40°C vai 60°C temperatūrā vienā un tajā pašā ciklā. Tā ir standarta programma kokvilnai ar vislabāko ūdens un enerģijas patēriņa līmeni.

Gultas veļa

Izmantojiet šo programmu, lai vienā mazgāšanas ciklā mazgātu gultas veļu un dvieļus. Tas uzlabo mikstinātāja iedarbību un palīdz ietaupīt laiku un enerģiju. Iesakām lietot pulverveida mazgāšanas līdzekli.

Sporta apģērbi

Nedaudz notraipīta sporta apģērba (treniņtērpu, šortu un tml.) mazgāšanai. Lai iegūtu vislabākos rezultātus, mēs iesakām nepārsniegt PROGRAMMU TABULĀ norādīto maksimālo noslodzi. Mēs iesakām izmantot šķidru mazgāšanas līdzekli, pievienojot pusnoslodzei piemēroto daudzumu.

Dūnu segas

Paredzēts dūnu polsterējuma priekšmetu, piemēram, dubultu vai vienas segas, spilvenu un silto vējjaku mazgāšanai. Šādus polsterētus priekšmetus ieteicams ievietot cilindrā ar uz iekšu ielocītām malām, un nepārsniedzot ¾ cilindra apjomu. Optimālu mazgāšanas nosacījumu nodrošināšanai mēs iesakām izmantot šķidru mazgāšanas līdzekli.

Atsvaidzināšana ar tvaiku

Šī programma atsvaidzina apģērbus, novēršot nepatīkamu smaku un mikstinot šķiedras (2 kg, aptuveni 3 vienības). Ielieciet tikai sausu apģērbus (kas nav netīrs) un atlasiet programmu "Atsvaidzināšana ar tvaiku". Cikla beigās apģērbs būs nedaudz mitrs un pēc dažām minūtēm to var vilkt. Programma "Atsvaidzināšana ar tvaiku" atvieglo gludināšanu.

! Nav ieteicams vilnas vai zīda apģērbiem.

! Nepievienojiet veļas mikstinātājus vai mazgāšanas līdzekļus.

Centrifugēšana + notecināšanu

Veic veļas centrifugēšanu, tad novada ūdeni. Elastīgiem apģērba gabaliem. Ja jūs izslēdzat izgriešanas ciklu, mašīna veiks tikai notecināšanu

Skalošana + centrifugēšanu

Skalo, tad centrifugē. Elastīgiem apģērba gabaliem.

Ātrā 30

Ātrai nedaudz netīru apģērbu mazgāšanai. Šis cikls ilgst tikai 30 minūtes, tādējādi taupot laiku un enerģiju.

20°C

Viegli netīru kokvilnas apģērbu mazgāšanai 20°C temperatūrā.

Zids

Izmantojiet šo ciklu, lai mazgātu zīda apģērbus. Iesakām izmantot īpašu līdzekli, kas paredzēts smalku audumu mazgāšanai.

Vilna

Visus vilnas apģērbus var mazgāt, izmantojot programmu "Vilna" pat tad, ja uz tiem ir "mazgāšanas tikai ar rokām" etiķete. Lai iegūtu labākus rezultātus, izmantojiet speciālos mazgāšanas līdzekļus un nepārsniedziet maks. kg norādīto veļas daudzumu.

Delikāti apģērbi

Īpaši delikātu apģērbu mazgāšanai. Pirms mazgāšanas ieteicams apģērbus izgriezt ar iekšpusi uz āru.

Sintētika

Nedaudz netīru apģērbu mazgāšanai, kas gatavoti no sintētiskajām šķiedrām (piemēram, poliesterā, poliakrila, viskozes u.c.) vai kokvilnas/sintētisku materiālu sajaukuma.

PIRMĀ LIETOŠANAS REIZE

Pirmajā mašīnas ieslēgšanas reizē tiks lūgts atlasīt valodu un displejs automātiski parādīs valodas atlases izvēlni.

Lai atlasītu vēlamu valodu, nospiediet pogu "Temperatūra" vai pogu "Aizkavētā palaišana", nospiediet pogu "Centrifugēšana", lai apstiprinātu atlasī.

Lai mainītu valodu, izslēdziet veļas mašīnu un vienlaikus turiet nospiešanas pogas "Taustiņu bloķēšana", "Intensīvā skalošana" un "FRESH CARE", līdz atskan trauksmes signāls: atkal tiks parādīta valodas atlases izvēlnē. Lai atbrīvotos no visiem netīrumiem, kas radušies ražošanas procesa laikā. Atlasiet funkciju "Kokvilna" ar temperatūru 60° C. Iepildiet nelielu daudzumu stipras iedarbības mazgāšanas līdzekļa (ne vairāk kā 1/3 no mazgāšanas līdzekļa ražotāja ieteicamās devas nedaudz netīrai veļai) dozatora galvenajā mazgāšanas nodaļījumā. Palaidiet programmu, neievietojot nekādu veļu.

IKDIENAS LIETOŠANA

Sagatavojiet veļu, ņemot vērā ieteikumus sadaļā „PADOMI UN IETEIKUMI”. Ievietojiet veļu, aizveriet durvis, atveriet ūdens krānu un nospiediet pogu "IESL./IZSL.", lai ieslēgtu veļas mašīnu; mirgo poga "Palaišana/apturēšana". Pagrieziet programmu pārslēgu uz vēlamo programmu un izvēlieties jebkuru opciju, kas nepieciešama. Temperatūru un centrifūgas ātrumu var mainīt, nospiežot pogu "Temperatūra" vai pogu "Centrifugēšana". Tagad pavelciet arī mazgāšanas līdzekļa dozatoru un pievienojiet mazgāšanas līdzekli (un piedevas/mikstinātāju). Ievērojiet uz iepakojuma minētos dozēšanas norādījumus. Pēc tam aizveriet mazgāšanas līdzekļa dozatoru.

CIKLA SĀKŠANA

Nospiediet pogu "Palaišana/apturēšana". Mašīnas durvis tiek bloķētas, un cilindrs sāk rotēt; durvis tiek atbloķētas, un cilindrs sāk rotēt, un pēc tam atkal bloķētas, un cilindrs izslēgts — tas ir katra mazgāšanas cikla sagatavošanas posms. Durvju bloķēšanas mehānismam ir raksturīgs "klikšķa" trokšnis. Pēc durvju bloķēšanas ūdens iekļūst cilindrā un sāk mazgāšanas fāzi.

LAI APTURĒTU AKTĪVU PROGRAMMU

Lai apturētu mazgāšanas ciklu, vēlreiz nospiediet pogu "Palaišana/apturēšana"; mirgos indikatora lampiņa. Ja simbols deg, durvis var atvērt. Lai atsāktu mazgāšanas ciklu no vietas, kur tas tika apturēts, nospiediet pogu vēlreiz.

LAI ATVĒRTU DURVIS NEPIECIEŠAMĪBAS GADĪJUMĀ

Pirms programmas palaišanas un pēc programmas beigām izgaismojams simbols "Durvis atvērta", lai norādītu, ka durvis var atvērt. Kamēr mazgāšanas programma darbojas, durvis paliek bloķētas. Lai atvērtu durvis, kamēr programma ir aktīva, nospiediet pogu "Palaišana/apturēšana". Ja ūdens līmenis un/vai temperatūra nav pārāk augsti, iedegas indikators "Durvis atvērta" un durvis var atvērt. Piemēram, lai pievienotu/izņemtu veļu. Lai turpinātu programmas darbību, nospiediet pogu "Palaišana/apturēšana" vēlreiz.

PROGRAMMAS BEIGAS

Iedegas indikatora lampiņa "Durvis atvērta", un displejā redzams "Cycle end". Lai izslēgtu veļas mašīnu pēc programmas beigām, nospiediet pogu "IESL./IZSL."; lampiņas nodziest. Ja netiek nospiesta poga "IESL./IZSL.", veļas mazgājama mašīna apmēram pēc 10 minūtēm izslēdzas automātiski. Aizveriet ūdens krānu. Atveriet durvis un iztukšojiet mašīnu. Atstājiet durvis vaļā, lai ļautu cilindram izžūt.

IZVĒLNES

! Ja atlasītā funkcija ir nesaderīga ar iestatīto programmu, par nesaderību signalizē zummers (3 pīkstoši signāli) un displejā ir redzams uzraksts "No Selection".

! Ja atlasītā funkcija ir nesaderīga ar citu iepriekš iestatīto funkciju, displejā ir redzams uzraksts "No Selection" un funkcija netiek iespējota.

Clean+

Clean+ ir funkcija, kas darbojas 3 dažādos līmeņos (intensīvais, ikdienas un ātrais), kuri ir īpaši izstrādāti, lai veiktu pareizo mazgāšanas darbību atbilstīgi nepieciešamajam mazgāšanas veidam.

Intensive (Intensīvais): šī opcija ir paredzēta ļoti netīram apģērbam, lai iztīrītu visnoturīgākos traipus.

Daily (Ikdienas): šī opcija ir paredzēta, lai iztīrītu ikdienas traipus.

Fast (Ātrais): šī opcija ir paredzēta pavisam nedaudz netīram apģērbam.

Intensīvā skalošana

Izvēloties šo opciju, tiek palielināta skalošanas efektivitāte un nodrošināta optimāla mazgāšanas līdzekļa atlieku aizvākšana. Tas ir īpaši noderīgi jutīgas ādas gadījumā. Nospiediet pogu vienreiz, divreiz vai trīsreiz, lai atlasītu 1, 2 vai 3 papildu skalošanas pēc standarta skalošanas un atbrīvotos no mazgāšanas līdzekļa atliekām. Lai atlasītu skalošanas veidu "Standarta skalošana", nospiediet pogu vēlreiz.

Aizkavētā palaišana

Lai iestatītu atlasītās programmas atlikto palaišanu, nospiediet pogu, lai iestatītu vēlamu atlikšanas laiku. Displejā tiek parādīts "Waiting" vai

“Starts in”, kad šī opcija ir iespējota. Lai atceltu aizkavēto palaišanu, nospiediet pogu vēlreiz, līdz vērtība “---” tiek parādīta displejā.

FRESH CARE

Šī opcija uzlabo mazgāšanas veiktspēju, radot tvaiku, lai novērstu nepatīkamu smaku izplatīšanos mašīnas iekšpusē. Pēc tvaika fāzes veļas mašīna izpilda vienmērīgu grozīšanas ciklu, veicot lēnus cilindru apgriezienus. **FRESH CARE** opcija sāk darboties pēc cikla beigām maksimāli 6 stundas ilgi, un to var pārtraukt jebkurā brīdī, nospiežot jebkuru pogu uz vadības paneļa vai pagriežot kloķi.

(*) Uzgaidiet aptuveni 5 minūtes, pirms atverat durvis.

Higiēniskā tvaika funkcija

Šī opcija uzlabo mazgāšanas rezultātus, mazgāšanas cikla laikā radot tvaiku, lai likvidētu baktērijas, tajā pašā laikā apstrādājot šķiedras. Ievietojiet veļu cilindrā, izvēlieties atbilstošu programmu un atlasiet opciju “”.

! Mazgāšanas procesa laikā ģenerētā tvaika ietekmē durvis var kļūt nespodras.

Vieglā gludināšana

Ja atlasa šo funkciju, mazgāšanas un notecināšanas cikli tiek mainīti, lai mazinātu burzīšanos.



Temperatūra

Katrai programmai ir iepriekš noteikta temperatūra. Ja vēlaties mainīt temperatūru, nospiediet “temperatūras”  pogu. Vērtība ir redzama displejā.



Centrifugēšana

Katrai programmai ir iepriekš noteiktais izgriešanas ātrums. Ja vēlaties mainīt izgriešanas ātrumu, nospiediet “Centrifūgas”  pogu. Vērtība ir redzama displejā.



Demo režīms

Lai deaktivizētu šo funkciju, izslēdziet veļas mazgājamo mašīnu. Pēc tam nospiediet un turiet “Palaišanas/pauzes”  pogu, 5 sekunžu laikā nospiediet arī “IESL./IZSL.”  pogu un turiet abas pogas 2 sekundes.

TAUSTIŅU BLOKĒŠANA

Lai bloķētu vadības paneli, turiet nospiestu pogu “TAUSTIŅU BLOKĒŠANA”  aptuveni 3 sekundes. Kad displejā redzams “KEY LOCK ON”, vadības panelis ir bloķēts (izņemot pogu “IESL./IZSL.” ). Tādējādi tiek samazināta iespēja, ka nejauši tiks veiktas programmas izmaiņas, jo īpaši, ja ierīces tuvumā ir bērni. Lai atbloķētu vadības paneli, turiet nospiestu pogu “TAUSTIŅU BLOKĒŠANA”  aptuveni 3 sekundes.

BALINĀŠANA

Ja vēlaties balināt veļu, ievietojiet to veļas mašīnā un iestatiet programmu “Skalošana + centrifugēšanu” . Palaidiet mašīnu un uzgaidiet, kamēr tā pabeidz pirmo ūdens uzpildes ciklu (aptuveni 2 minūtes). Iestatiet mašīnu pauzes režīmā, nospiežot pogu “Palaišana/apturēšana” , atveriet mazgāšanas līdzekļa atvilktni un iepildiet balinātāju (ievērojiet uz iepakojuma norādīto daudzumu) galvenajā mazgāšanas nodalījumā, kurā iepriekš iemontēta starpsiena. Atkārtoti palaidiet ciklu, nospiežot pogu “Palaišana/apturēšana” . Ja vēlaties, atbilstošajā mazgāšanas līdzekļa atvilktnes nodalījumā ir iespējams pievienot mikstinātāju.

PADOMI UN IETEIKUMI

Sašķirojiet veļu atbilstoši

Auduma veidam/kopšanas etiķetei (kokvilna, jaukti audumi, sintētika, vilna, priekšmeti mazgāšanai ar rokām). Krāsai (nodaliet atsevišķi krāsaino un balto veļu, jaunus krāsainos apģērbus mazgājiet atsevišķi). Delikātu apģērbi (mazgājiet nelielus apģērba gabalus – piemēram, neilona zeķes – un apģērbus ar āķīšiem – piemēram, krūšturus – auduma maisā vai spilvendrānā ar rāvējslēdzēju).

Iztukšojiet visas kabatas

Tādi priekšmeti kā monētas vai šķiltavas var sabojāt jūsu veļu un veļas mašīnas cilindru.

Ievērojiet ieteikumus par devām / piedevām

Tas uzlabo tīrīšanas rezultātu, ļauj izvairīties no kairinošiem mazgāšanas līdzekļa pārpalikumiem jūsu veļā un ietaupa naudu, izvairoties no liekā mazgāšanas līdzekļa izšķērdēšanas.

Izmantojiet zemāku temperatūru un ilgāku mazgāšanas laiku

Enerģijas patēriņa ziņā visiedarbīgākās ir tās programmas, kas darbojas zemākā temperatūrā un ilgāk.

Ievērojiet slodzes lielumus

Lai taupītu ūdeni un enerģiju, piepildiet veļas mašīnu līdz tilpumam, kas norādīts „MAZGĀŠANAS CIKLU TABULA”.

Troksnis un atlikušais mitruma saturs

Tos ietekmē centrifūgas ātrums: jo lielāks griešanās ātrums centrifūgas fāzē, jo lielāks troksnis un mazāks atlikušā mitruma saturs.

ATKAĻKOŠANA UN TĪRĪŠANA

Ziņojums displejā regulāri (apmēram ik pēc 50 cikliem) iesaka lietotājam

veikt automātiskās tīrīšanas ciklu, lai iztīrītu veļas mašīnu un novērstu kaļķakmens uzkrāšanos un nepatīkama aromāta veidošanos.

Lai apkope būtu optimāla, iesakām izmantot WPRO kaļķakmens un netīrumu tīrīšanas līdzekli atbilstīgi norādījumiem uz iepakojuma. Līdzekli var iegādāties ar tehniskās palīdzības dienesta starpniecību vai tīmekļa vietnē www.whirlpool.eu.

Whirlpool neatbild par jebkādiem ierīces bojājumiem, kas radušies, izmantojot citus tirdzniecībā pieejamos veļas mašīnu tīrīšanas līdzekļus.

TĪRĪŠANA UN APKOPE

Pirms tīrīšanas un apkopes izslēdziet veļas mazgājamo mašīnu un atvienojiet to no strāvas. Ierīces tīrīšanai neizmantojiet uzliesmojošus šķidrumus.

Periodiski veiciet savas veļas mazgājamās mašīnas tīrīšanu un apkopi (vismaz 4 reizes gadā).

Veļas mazgājamās mašīnas ārpuses tīrīšana

Ar maigu, mitru drānu notīriet veļas mazgājamās mašīnas ārējās daļas. Neizmantojiet stikla vai universālus tīrīšanas līdzekļus, abrazīvu pulveri vai līdzīgus līdzekļus, lai tīrītu vadības paneli, jo tie var bojāt uzrakstus

Ūdens padeves šļūtenes pārbaude

Regulāri pārbaudiet ūdens padeves caurules trauslumu un plaisas. Ja tā ir bojāta, nomainiet to pret jaunu, ko varat iegādāties mūsu pēc pārdošanas servīsā vai pie ierīces izplatītāja. Atkarībā no caurules veida:

Ja iepildes caurulei ir caurspīdīgs pārklājums, periodiski pārbaudiet, vai nemainās tā krāsa. Ja mainās, iespējams, ka radusies noplūde un caurule ir jānomaina.

Ūdens filtra tīrīšana / atlikušā ūdens iztecināšana

Ja izmantojāt karstu mazgāšanas programmu, pirms ūdens iztecināšanas nogaidiet, līdz ūdens atdziest. Tiriet ūdens filtru regulāri, lai izvairītos no tā, ka pēc mazgāšanas nav iespējams novadīt ūdeni aizprostota ūdens filtra dēļ. Ja ūdeni nevar novadīt, displejs norāda, ka ūdens filtrs var būt aizsērējis.

Noņemiet pārsegu, izmantojot mazgāšanas līdzekļa dozatora izņemamo daļu: ar roku nospiediet uz leju vienu pārsega pusī, tad iespiediet izņemamo plastmasas daļu spraugā starp pārsegu un priekšējo paneli un noņemiet pārsegu. Novietojiet plašu, lēzenu tvertni zem ūdens filtra, lai savāktu drenāžas ūdeni. Lēnām grieziet filtru pretēji pulksteņrādītāja virzienam, līdz no tā sāk tecēt ūdens. Ļaujiet ūdenim izplūst, neizņemot filtru. Kad tvertne ir pilna, aizveriet filtru, griežot to pulksteņa rādītāja virzienā. Iztukšojiet tvertni. Atkārtojiet šo procedūru, lai viss ūdens ir novadīts. Zem filtra novietojiet kokvilnas drānu, kas var uzsūkt nelielu daudzumu atlikušā ūdens. Pēc tam izņemiet ūdens filtru, griežot to uz āru pretēji pulksteņrādītāja kustības virzienam. Iztīriet ūdens filtru: iztīriet netīrumus no filtra un noskalojiet to zem tekoša ūdens. Ievietojiet atpakaļ filtru un uzstādiat vāciņu: ievietojiet atpakaļ ūdens filtru, griežot to pulksteņa rādītāja virzienā. Pārlicinieties, ka tas tiek ievietots iespējami dziļi; filtra rokturim jābūt vertikālā pozīcijā. Lai pārbaudītu ūdens filtra hermētiskumu, varat ieliet aptuveni 1 litru ūdens mazgāšanas līdzekļa dozatorā. Tad uzstādiat vāciņu.

Mazgāšanas līdzekļa dozatora tīrīšana

Izņemiet mazgāšanas līdzekļa dozatoru, nospiežot atbrīvošanas pogu un tajā pašā laikā velkot ārā dozatoru. Izņemiet ieliktni no dozatora un mikstinātāja nodalījuma. Izskalojiet visas detaļas zem tekoša ūdens un atbrīvojieties no mazgāšanas līdzekļa un mikstinātāja atliekām. Nosusiniet detaļas ar mikstu drānu. Ievietojiet mazgāšanas līdzekļa dozatoru atpakaļ vietā un iestumiet to dozatora nodalījumā.

PIEDERUMI

Sazinieties ar pēc pārdošanas servīsu, lai pārbaudītu, vai jūsu veļas mazgājamās mašīnas modelim ir pieejami turpmāk minētie piederumi.

Sekcijas sistēmas plaukts

Ar to varat nostiprināt žāvētāju virs veļas mašīnas, lai ietaupītu vietu un jums būtu vieglāk ievietot veļu veļas mašīnā un izņemt veļu no tās augstākā pozīcijā.





PĀRVADĀŠANA UN APSTRĀDE

Nekādā gadījumā neceliet veļas mazgājamo mašīnu, turot to aiz darbvirsmas.

Izvelciet strāvas kontaktspraudni un aizveriet ūdens krānu. Pārlicinieties, vai ierīces durvis un mazgāšanas līdzekļa dozators ir kārtīgi aizvērti. Atvienojiet iepildes cauruli no ūdens krāna, bet drenāžas cauruli — no drenāžas punkta. Izlejiet no caurulēm atlikušo ūdeni un nostipriniet tās tā, lai transportēšanas laikā tās nevarētu sabojāt. Ievietojiet atpakaļ transportēšanas skrūves. Ievērojiet MONTĀŽAS INSTRUKCIJĀ sniegtos norādījumus par transportēšanas skrūvju izņemšanu pretējā secībā.

PROBLĒMU NOVĒRŠANA

Veļas mašina dažkārt var nedarboties pareizi dažādu iemeslu dēļ. Pirms sazināties ar klientu apkalpošanas centru, ir ieteicams pārbaudīt, vai problēmu nevar novērst, izmantojot šo sarakstu.

Problēma:	Iespējamie cēloņi / risinājums:
Veļas mašina neieslēdzas.	<ul style="list-style-type: none">• Kontaktdakša nav pareizi ievietota kontaktligzdā vai nav ievietota pietiekami dziļi, lai izveidotu kontaktu.• Ir notikusi elektropadeves pārtrauce.
Mazgāšanas cikls nepalaižas.	<ul style="list-style-type: none">• Durvis nav kārtīgi aizvērtas.• Nav nospiesta poga "IESL./IZSL." .• Nav nospiesta poga "PALAIŠANA/APTURĒŠANA" .• Ūdens krāns ir aizvērts.• Ir iestatīta aizkavētā palaišana .
Veļas mašina neuzpilda ūdeni (displejā tiek parādīts ziņojums "NO WATER", Turn tap on"). Skaņas signāls atskan ik pēc 5 sekundēm.	<ul style="list-style-type: none">• Ūdens ieplūdes caurules nav pievienota pie ūdens krāna.• Šļūtene ir satinusies.• Ūdens krāns ir aizvērts.• Ir atslēgta ūdens padeve.• Spiediens ir pārāk mazs.• Nav nospiesta poga "PALAIŠANA/APTURĒŠANA" .
Veļas mašina uzņem un notecina ūdeni nepārtraukti.	<ul style="list-style-type: none">• Novadšļūtene nav uzstādīta 65–100 cm no zemes.• Novadšļūtenes gals ir iegremdēts ūdenī.• Novadšļūtenes savienotājam pie sienas nav gaisa ventilācijas. <p>Ja problēma pēc šo pārbaūžu veikšanas nav atrisināta, tad aizveriet ūdens krānu, izslēdziet veļas mašīnu un sazinieties ar klientu apkalpošanas dienestu. Ja mājoklis atrodas vienā no ēkas augšējiem stāviem, reizēm var rasties sifona efekts, tādējādi izraisot nepārtrauktu veļas mašīnas uzpildīšanos ar ūdeni un tā noteci. Tirdzniecība ir pieejami īpaši vārsti, kas novērš šādu problēmu.</p>
Veļas mašina nenovada ūdeni vai neveic veļas izgriešanu.	<ul style="list-style-type: none">• Programmā nav iekļauta ūdens novadīšanas funkcija: izmantojot dažas programmas, tā ir aktivizējama manuāli.• Novadšļūtene ir satinusies.• Noteka ir nosprostota.
Veļas mašina pārmērīgi vibrē centrifūgas darbības cikla laikā.	<ul style="list-style-type: none">• Montāžas bridī cilindrs nebija kārtīgi atbloķēts.• Veļas mašina nav nolīmeņota.• Veļas mašina ir iespiesta starp mēbelēm un sienu.
Ūdens noplūde no veļas mašīnas.	<ul style="list-style-type: none">• Ūdens ieplūdes šļūtene nav pienācīgi nostiprināta.• Mazgāšanas līdzekļa dozators ir aizsērējis.• Novadšļūtene nav atbilstīgi nostiprināta.
Mašīna ir bloķēta un displejā mirgo kļūdas kods (piemēram, F-01, F-..).	<ul style="list-style-type: none">• Izslēdziet mašīnu, atvienojiet kontaktspraudni no kontaktligzdas un nogaidiet aptuveni 1 minūti, pirms ieslēdzat to atpakaļ. <p>Ja problēma nav atrisināta, sazinieties ar klientu apkalpošanas centru.</p>
Veidojas pārāk daudz putu.	<ul style="list-style-type: none">• Mazgāšanas līdzeklis nav saderīgs ar veļas mašīnu (tam jābūt uzrakstam "veļas mašīnām", "mazgāšanai ar rokām un veļas mašīnām" vai tamlīdzīgi).• Daudzums ir pārāk liels.
Durvis ir bloķētas, kļūdas indikators ir/nav iedegts, un programma nedarbojas.	<ul style="list-style-type: none">• Durvis tiek bloķētas, ja ir strāvas padeves pārtrauce. Programma automātiski atsāks darbu, tiklīdz strāvas padeve būs atjaunota.• Veļas mašīna ir nogaidēs režīmā. Programma automātiski atsāks darbu, tiklīdz tiks novērsts dīkstāves iemesls.



Politikas, standarta dokumentāciju, rezerves daļu pasūtīšanu un produktu papildinformāciju var atrast:

- Apmeklējot mūsu tīmekļa vietni docs.whirlpool.eu un parts-selfservice.whirlpool.com
- Izmantojot QR kodu
- Alternatīvi, **sazinoties ar mūsu pēcpārdošanas servisu** (Skatiet tālruna numuru garantijas grāmatīņā).
Sazinoties ar mūsu pēcpārdošanas servisu, lūdzu, uzrādiet savas mašīnas ražojuma identifikācijas plāksnītē norādītos kodus.

Remonta un uzturēšanas informāciju lietotāji var skatīt vietnē www.whirlpool.eu

Informāciju par modeli var iegūt, izmantojot QR kodu, kas norādīts enerģijas marķējumā.

Marķējumā ir iekļauts arī modeļa identifikators, ko var izmantot, meklējot informāciju reģistra portālā: <https://eprel.ec.europa.eu>.

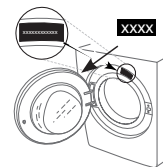

TĪRĪŠANA UN APKOPE

Veicot jebkādas tīrīšanas un apkopes darbus, izslēdziet veļas mazgājamo mašīnu un atvienojiet to no strāvas avota. Veļas mazgājamās mašīnas tīrīšanai nelietojiet uzliesmojošus šķidrums.

VEĻAS MAZGĀJAMĀS MAŠĪNAS KORPUSA TĪRĪŠANA

Veļas mazgājamās mašīnas ārējo virsmu tīrīšanai izmantojiet mīkstu, samitrinātu drānu.

Vadības paneļa tīrīšanai neizmantojiet stikla vai universālos tīrīšanas līdzekļus, ķīmiskās tīrīšanas pulveri vai līdzīgus līdzekļus. Šie līdzekļi var sabojāt marķējumu.

ŪDENS PADEVES ŠĻŪTENES PĀRBAUDE

Regulāri pārbaudiet ieplūdes šļūteni, lai konstatētu potenciālas trausluma pazīmes un plaisas. Bojājumu konstatēšanas gadījumā tā ar mūsu pēcpārdošanas dienesta vai specializētā izplatītāja starpniecību ir jānomaina pret jaunu šļūteni.

Atkarībā no šļūtenes veida:

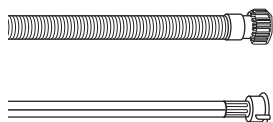

Ja ieplūdes šļūtenei ir caurspīdīgs apvalks, periodiski pārbaudiet, vai šļūtenei atsevišķās zonās nav kļuvusi intensīvāka krāsa. Krāsas maiņas gadījumā šļūtenei, iespējams, ir radusies noplūde un tā ir jānomaina.

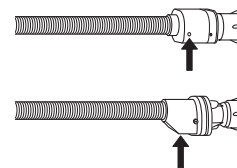

Ūdens plūsmas pārtraukšanas šļūtenēm: pārbaudiet mazo drošības vārsta indikatorlodziņu (skat. bultiņu). Ja tas atainojas sarkanā krāsā, tika aktivizēta ūdens plūsmas pārtraukšanas funkcija. Šādā gadījumā šļūtene ir jānomaina. Lai atvienotu šļūteni, piespiediet atbrīvošanas pogu (ja pieejama), vienlaicīgi atskrūvējot šļūteni.

ŪDENS PADEVES ŠĻŪTENES TĪKLVEIDA FILTRU TĪRĪŠANA

1. Noslēdziet ūdens krānu un atskrūvējiet ieplūdes šļūteni.

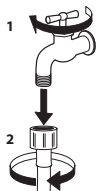

2. Uzmanīgi iztīriet padeves šļūtenes galā esošo tīklveida filtru, izmantojot smalku saru suku.

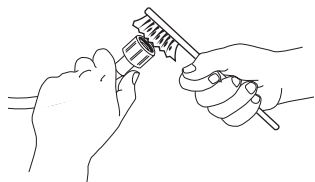

3. Pēc tam manuāli atskrūvējiet veļas mazgājamās mašīnas aizmugurē esošo ieplūdes šļūteni. Ar knaiblēm no veļas mazgājamās mašīnas aizmugurē esošā vārsta izvelciet tīklveida filtru un uzmanīgi iztīriet to.

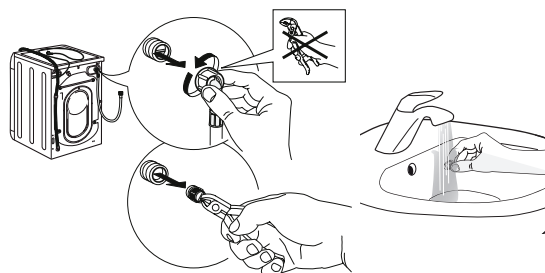

4. No jauna ievietojiet tīklveida filtru tam paredzētajā vietā. No jauna pievienojiet ieplūdes šļūteni ūdens krānam un veļas mazgājamaļai mašīnai. Ieplūdes šļūtenes pievienošanai neizmantojiet instrumentus. Atveriet ūdens krānu un pārliecinieties, ka visi savienojumi ir cieši nostiprināti.

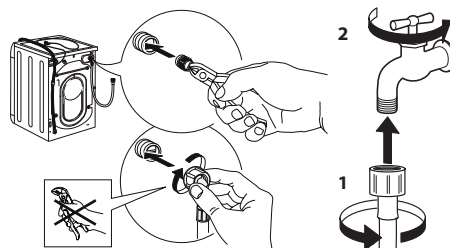

MAZGĀŠANAS LĪDZEKĻA DOZATORA TĪRĪŠANA

Izņemiet mazgāšanas līdzekļa dozatoru, paceļot to un velkot uz āru (skat. att.).

Izmazgājiet to tekošā ūdenī; šī darbība ir jāatkārto regulāri.

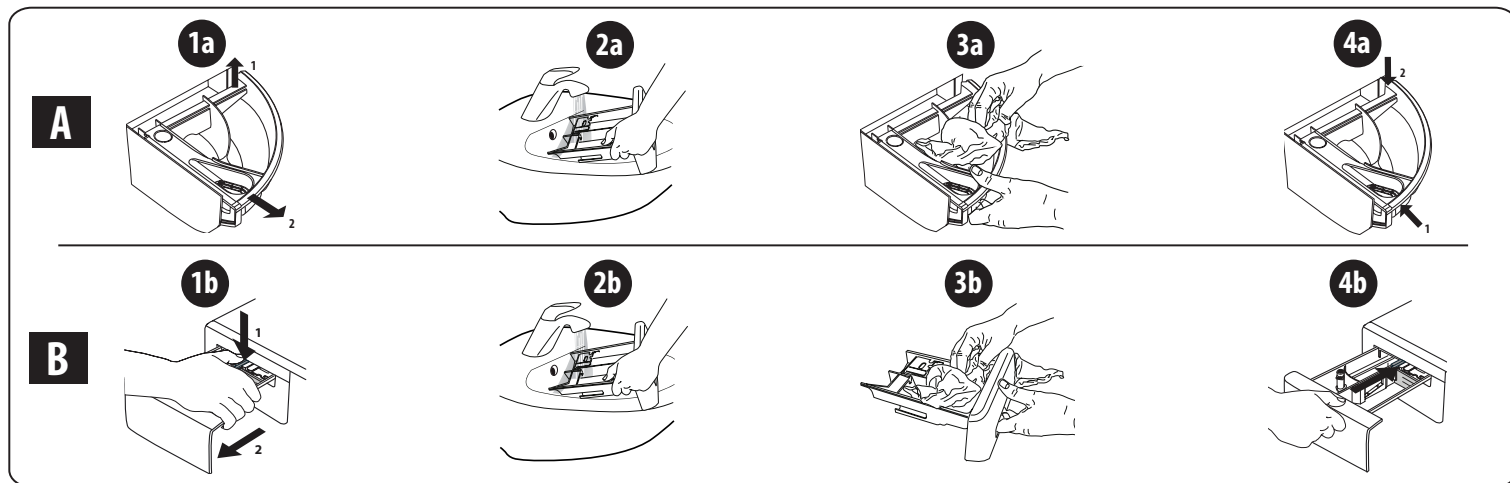

ŪDENS FILTRA TĪRĪŠANA / ATLIKUŠĀ ŪDENS NOVADĪŠANA

Pirms ūdens filtra tīrīšanas vai atlikušā ūdens novadīšanas izslēdziet veļas mazgājamo mašīnu un atvienojiet tās kontaktdakšu no strāvas avota. Ja izmantojāt programmu mazgāšanai augstā ūdens temperatūrā, pirms ūdens novadīšanas ļaujiet ūdenim atdzist.

Lai novērstu situāciju, kad pēc mazgāšanas ūdeni nav iespējams novadīt aizsērējušā filtra dēļ, regulāri, ik pēc 3 mēnešiem, veiciet filtra tīrīšanu.

Ja ūdens nevar izplūst, displejā tiek sniegts norādījums par potenciāli aizsērējušu ūdens filtru.

1. Aizsargpaneļa atvienošana: izmantojot skrūvgriezi, veiciet attēlā atainotās darbības.

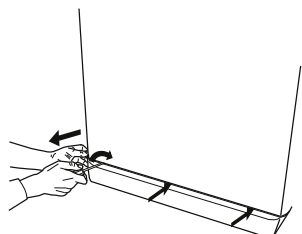

2. Atlikušā ūdens tvertne: zem ūdens filtra novietojiet zemu, platu tvertni atlikušā ūdens savākšanai.

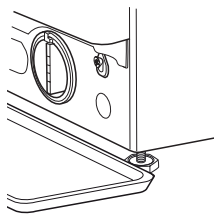

3. Ūdens izvadīšana: lēnām griežiet filtru pretēji pulksteņrādītāju kustības virzienam, līdz ir iztecējis viss ūdens. Ļaujiet ūdenim izplūst, neatvienojot filtru. Kad tvertne ir piepildīta, pārtrauciet ūdens plūsmu, pagriežot filtru pulksteņrādītāju kustības virzienā. Iztukšojiet tvertni. Atkārtojiet procesu, līdz viss ūdens ir izvadīts.

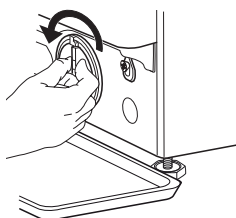

4. Filtra atvienošana: zem ūdens filtra novietojiet kokvilnas drānu neliela filtra atlikušā ūdens apjoma absorbēšanai. Pēc tam atvienojiet ūdens filtru, izskrūvējot to pretēji pulksteņrādītāju kustības virzienam.

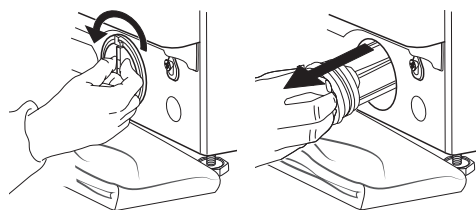

5. Ūdens filtra tīrīšana: notīriet no filtra nogulsnes un izskalojiet to tekošā ūdenī.

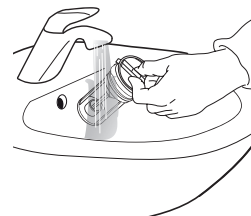

6. Atkārtota ūdens filtra ievietošana un aizsargpaneļa pievienošana: no jauna ievietojiet ūdens filtru tam paredzētajā vietā, ieskrūvējot to pulksteņrādītāju kustības virzienā. Ieskrūvējiet to tiktāl, cik tas ir iespējams; filtra rokturim ir jābūt vertikālā pozīcijā. Lai pārbaudītu ūdens filtra hermētiskumu, ielejiet mazgāšanas līdzekļa dozatorā apmēram 1 litru ūdens. Pēc tam no jauna pievienojiet aizsargpaneli tam paredzētajā vietā.

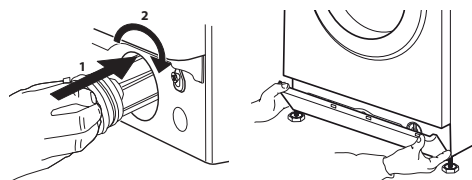

TRANSPORTĒŠANA UN SAGATAVOŠANA PĀRVIETOŠANAI

Nekādā gadījumā neceliet veļas mazgājamo mašīnu, turot aiz tās virsdaļas.

1. Atvienojiet kontaktdakšu no strāvas avota un noslēdziet ūdens krānu.
2. Pārļiecinieties, ka durvis un mazgāšanas līdzekļa dozators ir pareizi aizvērts.
3. Atvienojiet ieplūdes šļūteni no ūdens krāna un noņemiet drenāžas šļūteni no drenāžas vietas. Izlaidiet no šļūtenēm visu atlikušo ūdeni un nostipriniet šļūtenes, lai tās transportēšanas laikā netiktu bojātas.
4. Uzstādiet transportēšanas skrūves. Izpildiet „uzstādīšanas rokasgrāmatā” sniegtos norādījumus par transportēšanas skrūvju atvienošanu pretējā secībā.

Svarīgi: pirms veļas mazgājamās mašīnas transportēšanas obligāti jāpievelk transportēšanas skrūves.

PĒCPĀRDOŠANAS PAKALPOJUMU DIENESTS

PIRMS ZVANĪT PĒCPĀRDOŠANAS PAKALPOJUMU DIENESTAM

1. Pārbaudiet, vai varat pašrocīgi novērst radušos problēmu, ievērojot **DARBĪBAS TRAUCĒJUMU NOVĒRŠANAI** sniegtos ieteikumus

JA KLŪMI NEIZDODAS NOVĒRST, VEICOT IEPRĪEKŠMINĒTĀS DARBĪBAS, SAZINIETIES AR TUVĀKO PĒCPĀRDOŠANAS PAKALPOJUMU DIENESTU

Lai saņemtu palīdzību, zvaniet pa tālruņa numuru, kas norādīts garantijas bukletā.

Sazinoties ar klientu pēcpārdošanas pakalpojumu dienestu, vienmēr norādiet:

- īsu kļūmes aprakstu;
- ierīces veidu un precīzu modeli;

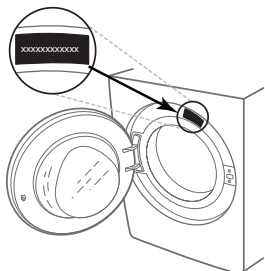

2. Izslēdziet un atkārtoti ieslēdziet ierīci, lai pārbaudītu, vai tas palīdz novērst kļūmi.

- apkopes numuru (numurs, kas sniegts datu plāksnītē pēc vārda “Service”);



- jūsu pilno adresi;
- jūsu tālruņa numuru.

Remontdarbu nepieciešamības gadījumā, lūdzu, sazinieties ar autorizētu pēcpārdošanas pakalpojumu dienestu (lai garantētu, ka tiks izmantotas oriģinālās rezerves daļas un pareizi izpildīti remontdarbi).

ВИ БЛАГОДАРИМЕ ЗА КУПУВАЊЕТО НА ПРОИЗВОД ОД WHIRLPOOL.



За да добиете покомплетна помош, регистрирајте го вашиот уред на www.whirlpool.eu/register

Пред да го користите уредот, внимателно прочитајте го упатството за здравје и безбедност.



Пред употреба на машината, неопходно е да се отстранат транспортните завртки. За подетални инструкции за тоа како да ги отстраните, видете во Водичот за инсталација.

КОНТРОЛЕН ПАНЕЛ

1. Копче „ON/OFF“
2. Избор на програма
3. Копче за „Температура“
4. Копче за „Центрифуга“
5. Копче за „Одложен почеток“
6. Копче за „Старт/Пауза“
7. Копчиња за опции
8. Копче за „Заклучување на копчињата“

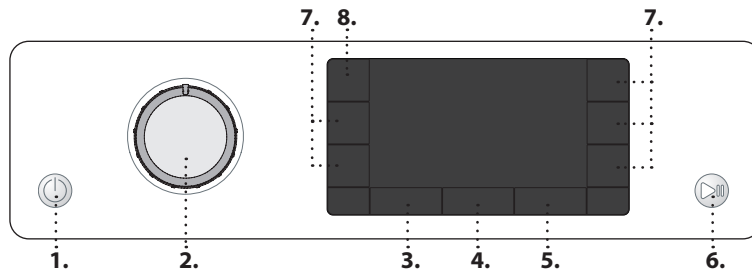

ИНДИКАТОРИ

Вратата може да се отвори

Фаза на перење

Ја покажува фазата на перење од циклусот

Проблем: Контактирајте со сервис
Видете во делот Решавање проблеми

Проблем: Филтерот за вода е затнат
Водата не може да се исфрли; филтерот за вода може да биде запишен

Проблем: Затворена славина за вода
Нема или недоволно влезна вода. Звук на „Титкање“ на секои 5 секунди.

Во случај на какви било проблеми, погледнете го делот Решавање проблеми во УПАТСТВОТО ЗА УПОТРЕБА

ТАБЕЛА СО ПРОГРАМИ

Програма		Температури		Макс. брзина на центрифуга (врт./мин.)	Макс. полнење (кг)	Времетраење (ч : м)	Детергенти и адитиви			Препорачан детергент		Преостаната влажност % (*)	Потрошувачка на енергија kWh	Вкупно вода Л	Температура на перење °C
Поставка	Опсег	Прашок	Течност				Преостаната влажност % (*)	Потрошувачка на енергија kWh	Вкупно вода Л	Температура на перење °C					
	Мешано	40°C	✳ - 40°C	1000	9,0	**	-	●	○	-	✓	-	-	-	-
	Бело	60°C	✳ - 90°C	1400	9,0	2:35	● (90°)	●	○	✓	✓	55	1,790	89	55
	Памук	40°C	✳ - 60°C	1400	9,0	3:30	-	●	○	✓	✓	53	1,200	97	45
	Еко 40-60	40 °C	40°C	1351	9,0	3:45	-	●	○	✓	✓	53	0,635	59	30
1351				4,5	2:50	-	●	○	✓	✓	53	0,395	52	26	
1351				2,5	2:20	-	●	○	✓	✓	53	0,193	41	22	
	Постелнина	60°C	✳ - 60°C	1400	9,0	**	-	●	○	✓	✓	-	-	-	-
	Спортска облека	40°C	✳ - 40°C	600	4,0	**	-	●	○	-	✓	-	-	-	-
	Јоргани	30°C	✳ - 30°C	1000	3,5	**	-	●	○	-	✓	-	-	-	-
	Освежување со пареа	-	-	-	2	**	-	-	-	-	-	-	-	-	-
	Центрифуга+Исфрлање	-	-	1400	9,0	**	-	-	-	-	-	-	-	-	-
	Плаќнење+Центрифуга	-	-	1400	9,0	**	-	-	○	-	-	-	-	-	-
	Брзо 30'	30°C	✳ - 30°C	1200 (***)	4,5	0:30	-	●	○	-	✓	71	0,178	37	27
	20 °C	20 °C	✳ - 20 °C	1400	9,0	1:50	-	●	○	-	✓	55	0,138	78	22
	Свила	30°C	✳ - 30°C	600 (***)	1,0	**	-	●	○	-	✓	-	-	-	-
	Волна	40°C	✳ - 40°C	800	2,0	**	-	●	○	-	✓	-	-	-	-
	Деликатно	30°C	✳ - 30°C	600 (***)	1,0	**	-	●	○	-	✓	-	-	-	-
	Синтетика	40°C	✳ - 60°C	1200	4,5	2:15	-	●	○	✓	✓	35	0,580	60	43

● Задолжителна доза ○ Опционална доза

Овие податоци може да се разликуваат во вашиот дом како резултат на променливите услови во температурата на влезната вода, притисокот на водата итн. Приближните вредности на времетраењето на програмата се однесуваат на стандардното поставување на програмите, без опции. Вредностите дадени за програмите различни од програмата Еко 40-60 се само индикативни.

Еко 40-60 - Тест циклус на перење во согласност со регулативата за еко дизајн на ЕУ 2019/2014. Најефикасна програма во однос на потрошувачката на енергија и вода за перење нормално валкани памучни алишта.

Забелешка: вредностите на брзината на центрифугата прикажани на екранот може малку да се разликуваат од вредностите наведени во табелата.

За сите институти за тестирање:

Долг циклус на перење за памук: поставете циклус на перење **Памук** со температура од 40 °C.

Програма за синтетика заедно: поставете циклус на перење **Синтетика** со температура од 40 °C.

ОПИС НА ПРОИЗВОДОТ

1. Работна површина
2. Диспанзер за детергент
3. Контролен панел
4. Рачка на вратата
5. Врата
6. Филтер за вода - зад капакот на долниот дел
7. Капак на долниот дел (отстранлив)
8. Прилагодливи ногарки (4)

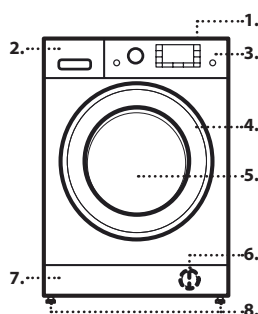

ДИСПАНЗЕР ЗА ДЕТЕРГЕНТ

Преграда за главно перење

Детергент за главно перење, отстранувач на дамки или омекнувач на вода. За течен детергент се препорачува да се користи отстранливата пластична преграда **А** (испорачана) за соодветно дозирање. Ако се користи детергент во прав, поставете ја преградата во отворот **Б**.

Преграда за предперење

Детергент за предперење.

Преграда за омекнувач

Омекнувач за алишта. Течен штирак.

Истурете од растворот за омекнувач или штирак само до ознаката „max“.

Копче за отстранување

Притиснете за да ја извадите фиоката за чистење.

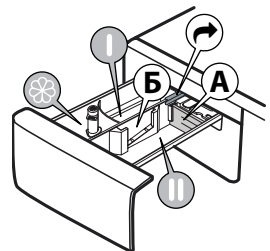

ПРОГРАМИ

За да изберете соодветна програма за видот на алишта, секогаш почитувајте ги упатствата на етикетите за одржување на алиштата. Вредноста дадена во симболот со капа е максималната можна температура за перење на облеката.



Мешано

За перење на лесно до вообичаено извалкани еластични алишта од памук, лен, синтетички влакна и мешани влакна.

Бело

За перење на вообичаено до многу извалкани крпи, долна облека, чаршафи за маса и постелнина итн. од еластичен памук и лен. Само кога температурата е наместена на 90 °C, циклусот се надополнува со фаза на предперење пред главната фаза на перење. Во овој случај, се препорачува додавање на детергент и во делот за предперење и за главно перење.

Памук

Вообичаено до многу извалкани и цврсти памуци.

Еко 40-60

За перење на вообичаено извалкани памучни алишта декларирани дека може да се перат на 40 °C или 60 °C, заедно во истиот циклус. Ова е стандардна програма за памук и е најфикасна во однос на потрошувачката на вода и енергија.

Постелнина

Користете ја оваа програма за перење на постелнина и крпи во еден циклус. Ги оптимизира перформансите на омекнувачот и ви помага да заштедите време и енергија. Препорачуваме да користите прашест детергент.

Спортска облека

За перење на малку извалкана спортска облека (тренирки, шорцеви и сл.). За најдобри резултати, препорачуваме да не го надминуваме максималното полнење наведено во „ТАБЕЛАТА СО ПРОГРАМИ“. Препорачуваме да користите течен детергент и да додадете количина погодна за половина полнење.

Јоргани

Програма дизајнирана за перење на обложени предмети како што се двојни или единечни јоргани, перници и капути. Препорачливо е да се полнат таквите обложени предмети во барабанот со рабовите склопени навнатре и да не надминуваат ¾ од зафатнината на барабанот. За оптимално перење, препорачуваме да користите течен детергент.

Освежување со пара

Оваа програма ја освежува облеката со отстранување на лошите мириси и опуштање на влакната (2 кг, приближно 3 предмети). Ставете само суви предмети (кои не се валкани) и изберете ја програмата „Освежување со пара“. Облеката ќе биде малку влажна на крајот од циклусот и може да се носи по неколку минути. Програмата „Освежување со пара“ го олеснува пеглањето.

! Не се препорачува за облека од волна или свила.

! Не додавајте омекнувачи или детергенти.

Центрифуга+Исфрлање

Го центрифугира полнењето, а потоа ја исфрла водата. За еластична облека. Ако го исклучите циклусот на центрифугирање, машината само ќе ја исфрли водата

Плакнење+Центрифуга

Плакне и потоа центрифугира. За еластична облека.

Брзо 30'

За брзо перење на малку извалкани алишта. Овој циклус трае само 30 минути, заштедувајќи време и енергија.

20 °C

За перење на малку извалкани памучни алишта, на температура од 20 °C.

Свила

Користете го овој циклус за перење на секакви свилени алишта. Препорачуваме користење на специјален детергент кој е дизајниран за перење на деликатна облека.

Волна

Сите волнени алишта може да се перат со помош на програмата „Волна“ дури и оние што ја носат етикетата „само рачно перење“. За најдобри резултати, користете специјални детергенти и **не надминувајте ја максималната декларирани тежина на алишта.**

Деликатно

За перење на особено деликатни алишта. По можност обратно свртете ја облеката пред перењето.

Синтетика

За перење на валкани алишта направени од синтетички влакна (како полиестер, полиакрил, вискоза, итн.) или мешавини од памук/синтетика.

УПОТРЕБА ЗА ПРВ ПАТ

Првиот пат кога машината ќе се вклучи, ќе биде побарано да го изберете јазикот и на екранот автоматски ќе се прикаже менито за избор на јазик.

За да го изберете посакуваниот јазик, притиснете го копчето „Температура“ или копчето „Одложен почеток“; за да го потврдите изборот притиснете го копчето „Центрифуга“.

За да го промените јазикот, исклучете ја машината за перење и истовремено притиснете ги копчињата „Заклучување на копчињата“.

„Интензивно плакнење“ и „FRESH CARE“ додека не се слушне аларм: менито за избор на јазик повторно ќе се прикаже.

За отстранување на сите остатоци од производниот процес. Изберете ја програмата „Памук“ на температура од 60 °C. Додадете мала количина детергент во преградата за главно перење на диспанзерот за детергент (максимум 1/3 од количината препорачана од производителот на детергентот за малку извалкани алишта).

Стартувајте ја програмата **без да додавате алишта.**

СЕКОЈДНЕВНА УПОТРЕБА

Подгответе ги вашите алишта за перење според препораките во делот „СОВЕТИ И ПРЕПОРАКИ“. Ставете ги алиштата, затворете ја вратата, отворете ја славината за вода и притиснете го копчето „ON/OFF“ за да ја вклучите машината за перење, копчето „Старт/Пауза“ трепка. Свртете го избирачот на програма на посакуваната програма и изберете некоја опција доколку е потребно. Температурата и брзината на центрифугирање прикажани на дисплејот може да се променат на притискање на копчето „Температура“ или копчето „Центрифуга“. Извлечете го диспанзерот за детергент и додајте го детергентот (и адитивите/омекнувачот). Внимавајте на препораките за дозирање на пакувањето од детергентот. Потоа затворете го диспанзерот за детергент.

ПОЧЕТЕН ЦИКЛУС

Притиснете го копчето „Старт/Пауза“. Машината ќе ја заклучи вратата (симболот е исклучен) и барабанот ќе почне да врти; вратата ќе се отклучи (симболот е вклучен) а потоа повторно ќе се заклучи (симболот е исклучен) како фаза на подготовка за секој циклус на перење. Звукот на „Кликување“ е дел од механизмот за заклучување на вратата. Водата ќе навлезе во барабанот и фазата на перење ќе започне штом вратата ќе се заклучи.

ПАУЗИРАЈТЕ ПРОГРАМА КОЈА РАБОТИ

За да го паузирате циклусот на перење, повторно притиснете го копчето „Старт/Пауза“; светлото на индикаторот ќе почне да трепка. Ако симболот свети, вратата може да се отвори. За да го започнете циклусот на перење од местото каде што бил прекинат, повторно притиснете го копчето.

ОТВОРЕТЕ ЈА ВРАТАТА, ДОКОЛКУ Е ПОТРЕБНО

Пред започнување и по завршувањето на програмата, симболот „Отворена врата“ свети за да покаже дека вратата може да се отвори. Се додека работи програма за перење, вратата останува заклучена. За да ја отворите вратата додека програмата работи, притиснете го копчето „Старт/Пауза“. Под услов нивото на водата и/или температурата да не се премногу високи, индикаторот „отворена врата“ светнува и можете да ја отворите вратата. На пример за додавање/вадење алишта. Притиснете го копчето „Старт/Пауза“ повторно за да продолжите со програмата.

КРАЈ НА ПРОГРАМАТА

Светнува индикаторот „Отворена врата“ на екранот се прикажува „Cycle end“ (Крај на циклусот). За да ја исклучите машината за перење по завршувањето на програмата, притиснете го копчето „ON/OFF“ и светлата ќе се изгаснат. Ако не го притиснете копчето „ON/OFF“, машината за перење автоматски ќе се исклучи по околу 10 минути. Затворете ја славината за вода. Отворете ја вратата и испразнете ја машината. Оставете ја вратата подотворена за да се исуши барабанот.

ОПЦИИ

! Доколку избраната функција е некомпатибилна со поставената програма, некомпатибилноста ќе се сигнализира со звучен сигнал (3 звучни сигнали) и натписот „No Selection“ (Нема избор) ќе се појави на екранот.

! Доколку избраната функција е некомпатибилна со друга претходно поставена функција, на екранот ќе се појави натписот „No Selection“ и функцијата нема да биде овозможена.

Clean+ (Чисто+)

Clean+ е опција која работи на 3 различни нивоа (интензивно, секојдневно и брзо) кои се специјално дизајнирани да го постават правилното дејство при перење, во зависност од вашите потреби за перење:

Интензивно: оваа опција е дизајнирана за високи нивоа на нечистотија, отстранувајќи ги повеќето тврдокорни дамки.

Секојдневно: оваа опција е дизајнирана да ги отстранува секојдневните дамки.

Брзо: оваа опција е дизајнирана за перење на малку извалкани алишта.

Интензивно плакнење

Со избирање на оваа опција, се зголемува ефикасноста на плакнењето и се постигнува оптимално отстранување на детергентот. Тоа е особено корисно за чувствителна кожа. Притиснете го копчето еднаш, два или три пати за да изберете дополнителни 1, 2 или 3 плакнења по стандардниот циклус на плакнење и отстранете ги сите траги од детергентот. Притиснете го копчето уште еднаш за да се вратите на „Нормално плакнење“.

Тајмер за одложување

За да ја поставите избраната програма да започне подоцна, притиснете го копчето за да го поставите посакуваното време на

одложување. „**Waiting**“ (Чекање) или „**Starts in**“ (Стартува за) се прикажува на екранот кога оваа опција е овозможена. За да го откажете одложениот почеток, притиснете го копчето повторно додека на екранот не се прикаже вредноста „---“.

FRESH CARE™

Оваа опција ги подобрува перформансите на перењето преку генерирање на параа за да го спречи ширењето на главните извори на лош мирис во машината. По фазата на параа, машината за перење ќе изврши нежно превртување со бавно вртење на барабанот. Опцијата **FRESH CARE™** започнува по завршувањето на циклусот за максимално времетраење од 6 часа и може да го прекинете во секое време со притискање на кое било копче на контролниот панел или со вртење на копчето.

(*) Почекајте околу 5' пред да ја отворите вратата.

Хигиена со параа

Оваа опција ги подобрува перформансите на перењето преку генерирање на параа за време на циклусот на перење што ги елиминира сите бактерии од влакната додека истовремено ги третира. Ставете ги алиштата во барабанот, изберете компатибилна програма и изберете ја опцијата „**FRESH CARE™**“.

! Параата што се создава за време на работата на машината за перење може да предизвика замаглување на вратата.

Лесно пеглање

Со избирање на оваа функција, циклусите на перење и центрифугирање ќе бидат изменети со цел да се намали создавањето набори.



Температура

Секоја програма има однапред дефинирана температура. Ако сакате да ја промените температурата, притиснете го копчето „Температура“ . Вредноста ќе се појави на екранот.

Центрифуга

Секоја програма има однапред дефинирана брзина на центрифугирање. Ако сакате да ја промените брзината на центрифугирање, притиснете го копчето „Центрифуга“ . Вредноста ќе се појави на екранот.



Демо режим

За да ја деактивирате оваа функција, исклучете ја машината за перење. Потоа притиснете и задржете го копчето „Старт/Пауза“ , а во рок од 5 секунди исто така притиснете го копчето „ON/OFF“  и држете ги двете копчиња притиснати 2 секунди.

ЗАКЛУЧУВАЊЕ НА КОПЧИЊАТА

За да го заклучите контролниот панел, притиснете и задржете го копчето „ЗАКЛУЧУВАЊЕ НА КОПЧИЊАТА“  приближно 3 секунди. Кога на екранот ќе се визуелизира „KEY LOCK ON“ (ВКЛУЧЕНО Е ЗАКЛУЧУВАЊЕ НА КОПЧИЊАТА) контролниот панел е заклучен (со исклучок на копчето ON/OFF ). Ова спречува ненамерни промени на програмите, особено кога има деца во близина на машината. За да го отклучите контролниот панел, притиснете и задржете го копчето „ЗАКЛУЧУВАЊЕ НА КОПЧИЊАТА“  приближно 3 секунди.

БЕЛЕЊЕ

Ако сакате да ги избелите алиштата, наполнете ја машината за перење и поставете ја програмата „Плакнење+Центрифуга“. Вклучете ја машината и почекајте да го заврши првиот циклус на полнење вода (околу 2 минути). Ставете ја машината во режим на пауза со притискање на копчето „Старт/Пауза“ , отворете ја фиоката за детергент и истурете го избелувачот (почитувајте ги препорачаните дози наведени на пакувањето) во преградата за главно перење каде што претходно беше монтирана преградата. Рестартирајте го циклусот со притискање на копчето „Старт/Пауза“ . Доколку сакате, може да додадете омекнувач во соодветната преграда од фиоката за детергент.

СОВЕТИ И ПРЕПОРАКИ

Сортирајте ги алиштата според

Видот на ткаенината/етикетата за одржување (памук, мешани влакна, синтетика, волна, алишта за рачно перење). Бојата (одделете ги обоените и белите алишта, перете ги новите обоени алишта посебно). Деликатни производи (перете мали предмети – како најлонски хилагопки – и предмети со куки – како градници – во платнена торба или футрола со патент).

Испразнете ги сите џебови

Предмети како монети или запалки може да ги оштетат вашите алишта, како и барабанот.

Следете ја препораката за дозирање / адитиви

Го оптимизира резултатот од перењето, ги избегнува иритирачките остатоци од вишокот детергент во вашите алишта и заштедува пари со избегнување на трошење на вишок детергент

Користете ниска температура и подолго времетраење

Најефикасните програми во однос на потрошувачката на енергија се генерално оние што работат на пониски температури и подолго времетраење.

Внимавајте на големината на полнењето

Полнете ја машината за перење до капацитетот наведен во „ТАБЕЛАТА СО ПРОГРАМИ“ за да заштедите вода и енергија.

Бучава и преостаната содржина на влага

Тие зависат од брзината на центрифугирање: колку е поголема брзината на центрифугирање во фазата на центрифугирање, толку е поголема бучавата и помала содржината на преостаната влага.

ПРОЦЕДУРА ЗА ОТСТРАНУВАЊЕ БИГОР И ЧИСТЕЊЕ

Порака на екранот (приближно на секои 50 циклуси) редовно ќе го советува корисникот да изврши циклус за автоматско чистење за да ја исчисти машината за перење и да помогне против акумулацијата на бигор и лоши мириси.

За оптимално одржување предлагаме употреба на WPRO отстранувач на бигор и маснотии, според упатствата прикажани на пакувањето. Производот може да се купи со контактирање на сервисот за техничка помош или преку веб-страницата www.whirlpool.eu.

Whirlpool одбива секаква одговорност за каква било штета на уредот предизвикана од употреба на други производи за чистење на машини за перење достапни на пазарот.

ЧИСТЕЊЕ И ОДРЖУВАЊЕ

При секое чистење и одржување, изгасете ја и исклучете ја машината за перење од струја. Не користете запаливи течности за чистење на машината за перење.

Периодично чистете ја и одржувајте ја машината за перење (најмалку 4 пати годишно).

Чистење на надворешните делови на машината за перење

Користете мека влажна крпа за чистење на надворешните делови на машината за перење. Не користете средства за чистење стакло или општа намена, абразивен прашок или слично за чистење на контролниот панел - овие супстанции може да го оштетат отпечатениот текст.

Проверка на цреводо за довод на вода

Редовно проверувајте го доводното црево за крутост и пукнатини. Доколку е оштетено, заменете го со ново црево достапно преку нашиот сервис за постпродажба или преку вашиот специјализиран дистрибутер. Во зависност од типот на цреводо: Ако доводното црево има просирна обвивка, периодично проверувајте дали бојата локално се интензивира. Ако одговорот е да, цреводо може да протекнува и треба да се замени.

Чистење на филтерот за вода / цедење на преостанатата вода

Ако сте користеле програмата за топло перење, почекајте додека водата не се олади пред да ја исцедите водата. Редовно чистете го филтерот за вода, за да може водата да се исцеди по перењето и да не дојде до затнување на филтерот. Ако водата не може да се исцеди, екранот покажува дека филтерот за вода може да е затнат.

Отстранете го капакот на долниот дел со отстранливата пластична преграда на диспанзерот за детергент: турнете ја надолу едната страна од капакот со раката, а потоа вметнете ја отстранливата пластична преграда во празнината помеѓу капакот и предниот панел и отворете го капакот. Ставете широк, рамен сад под филтерот за вода, за да ја соберете преостанатата вода. Полека свртете го филтерот спротивно од стрелките на часовникот додека водата не истече. Оставете водата да истече, без целосно да го извадите филтерот. Кога садот ќе се наполни, затворете го филтерот за вода вртејќи го во насока на стрелките на часовникот. Испразнете го садот. Повторувајте ја оваа постапка додека не се исцеди целата вода. Ставете памучна крпа под филтерот за вода, која може да ја апсорбира преостанатата мала количина на вода. Потоа отстранете го филтерот за вода така што ќе го свртите спротивно од стрелките на часовникот. Исчистете го филтерот за вода: отстранете ги остатоците од филтерот и исчистете го под млаз вода. Вметнете го филтерот за вода и повторно наместете го капакот: Наместете го филтерот за вода вртејќи го во насока на стрелките на часовникот. Погрижете се да го вметнете до крај; рачката на филтерот мора да биде во вертикална положба. За да проверите дали филтерот за вода диктува, истурете околу 1 литар вода во диспанзерот за детергент. Потоа повторно наместете го капакот.

Чистење на диспанзерот за детергент

Отстранете го диспанзерот за детергент со притискање на копчето за отстранување и истовремено извлекете го диспанзерот за детергент. Извадете го додатокот од диспанзерот за детергент, како и додатокот од преградата за омекнувач. Исчистете ги сите делови под млаз вода, отстранувајќи ги сите остатоци од детергент или омекнувач. Избришете ги деловите со мека крпа. Повторно вметнете го диспанзерот за детергент и турнете го назад во преградата за детергент.

ДОПОЛНИТЕЛНА ОПРЕМА

Контактирајте со сервисот за пост-продажба за да проверите дали се достапни следните додатоци за моделот на вашата машина за перење.

Комплет за поставување една машина врз друга

Со овој комплет, машината за сушење може да се намести врз машината за перење за да заштедите на простор и да го олесните полнењето и празнењето на вашата машина за перење на повисока позиција.





ТРАНСПОРТ И РАКУВАЊЕ

Никогаш не кревајте ја машината за перење држејќи ја за работната површина.

Извлекете го приклучокот за струја и затворете ја славината за вода. Проверете дали вратата и диспанзерот за детергент се правилно затворени. Одповрзете го доводното црево од славината за вода и извадете го одводното црево од местото за одвод. Испразнете ја преостанатата вода од цревата и фиксирајте ги за да не се оштетат при транспортот. Повторно наместете ги транспортните завртки. Следете ги упатствата за вадење на транспортните завртки во ВОДИЧОТ ЗА ИНСТАЛАЦИЈА во обратен редослед.

РЕШАВАЊЕ ПРОБЛЕМИ

Машината за перење понекогаш може да не работи правилно поради одредени причини. Пред да се јавите во Центарот за поддршка, се препорачува да проверите дали проблемот може лесно да се отстрани со помош на следната табела.

Аномалии:	Можни причини / Решение:
Машината за перење не се вклучува.	<ul style="list-style-type: none"> Приклучокот не е вметнат во штекерот или не е доволно вметнат за да воспостави контакт. Дошло до прекин на струја.
Циклусот на перење не започнува.	<ul style="list-style-type: none"> Вратата не е целосно затворена. Копчето ON/OFF  не е притиснато. Копчето СТАРТ/ПАУЗА  не е притиснато. Не е отворена славината за вода. Наместена е функцијата „Одложен почеток“ .
Машината за перење не се полни со вода (на екранот се прикажува пораката „NO WATER, Turn tap on“ (НЕМА ВОДА, Одвртете ја славината)). Звук на „Титкање“ на секои 5 секунди.	<ul style="list-style-type: none"> Цреводот за довод на вода не е поврзано со славината. Цреводот е свиткано. Не е отворена славината за вода. Доводот на вода е исклучен. Нема доволно притисок. Копчето СТАРТ/ПАУЗА  не е притиснато.
Машината за перење полни и испушта вода постојано.	<ul style="list-style-type: none"> Одводното црево не е поставено на растојание од 65 до 100 cm од земјата. Крајот на одводното црево е потопен во вода. Отворот за одвод на сидот нема вентилација. <p>Ако проблемот опстојува и по извршувањето на овие проверки, затворете ја славината за вода, исклучете ја машината за перење и повикајте го Центарот за поддршка. Ако местоположбата се наоѓа на еден од најгорните катови на зградата, понекогаш може да се појави сифон ефект, што предизвикува машината за перење постојано да полни и испушта вода. Специјални антисифонски вентили се достапни на пазарот за да се спречат вакви проблеми.</p>
Машината за перење не исфрла вода или не врти.	<ul style="list-style-type: none"> Програмата не ја вклучува функцијата за исфрлање вода: кај одредени програми таа мора да се активира рачно. Одводното црево е свиткано. Одводното црево е затнато.
Машината за перење прекумерно вибрира за време на циклусот на центрифугирање.	<ul style="list-style-type: none"> Во моментот на инсталацијата, барабанот не бил правилно одблокиран. Машината за перење не е израмнета. Машината за перење е стисната помеѓу мебелот и сидот.
Од машината за перење тече вода.	<ul style="list-style-type: none"> Цреводот за довод на вода не е добро затегнато. Диспанзерот за детергент е затнат. Одводното црево не е правилно прицврстено.
Машината е заклучена и екранот трепка, што укажува на код за грешка (на пр. F-01, F-...).	<ul style="list-style-type: none"> Исклучете ја машината, исклучете го приклучокот од штекерот и почекајте околу 1 минута пред повторно да ја вклучите. Ако проблемот опстојува, јавете се во Центарот за поддршка.
Се формира премногу пена.	<ul style="list-style-type: none"> Детергентот не е компатибилен со машината за перење (мора да го носи натписот „за машини за перење“, „за рачно перење и машини за перење“ или нешто слично). Дозата е преголема.
Вратата е заклучена, со или без индикација за дефект и програмата не работи.	<ul style="list-style-type: none"> Вратата е заклучена во случај на прекин на струја. Програмата ќе продолжи автоматски штом повторно ќе дојде струја. Машината за перење е во мирување. Програмата ќе продолжи автоматски откако потеклото на застојот повеќе го нема.

Регулаторна документација, стандардна документација, нарачка на резервни делови и други информации за производот може да се најдат:

- Со користење на QR-кодот во вашиот уред
- Со посета на нашата веб-страница docs.whirlpool.eu и parts-selfservice.whirlpool.com
- Алтернативно, контактирајте со нашиот сервис за пост-продажба (Видете го телефонскиот број во гаранциската книшка). Кога го контактирате нашиот сервис за пост-продажба, наведете ги шифрите дадени на идентификациската плочка на вашиот производ.

За информации за поправка и одржување од страна на корисникот, посетете ја страницата www.whirlpool.eu
Информациите за моделот може да се видат со скенирање на QR-кодот наведен на енергетската етикета. На етикетата е наведен и идентификаторот на моделот што може да се користи за да се консултира порталот на регистарот на <https://eprel.ec.europa.eu>

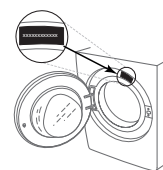

ЧИСТЕЊЕ И ОДРЖУВАЊЕ

За какво било чистење и одржување, исклучете ја машината и извадете го кабелот за напојување од штекер. Не користете запаливи течности за чистење на машината за перење.

ЧИСТЕЊЕ НА НАДВОРЕШНОСТА НА МАШИНАТА ЗА ПЕРЕЊЕ

Користете мека влажна крпа за да ги чистите надворешните делови на машината.

Не користете чистачи за стакло или за општа намена, прашок или слично за чистење на контролната табла – овие супстанции може да го оштетат печатениот дел.

ПРОВЕРКА НА ЦРЕВОТО ЗА ДОВОД НА ВОДА

Редовно проверувајте го доводното црево за кршливост и пукнатини. Ако е оштетено, заменете го со ново црево, достапно преку нашата Служба за постпродажни услуги или преку вашиот продавач.

Во зависност од типот на црево:

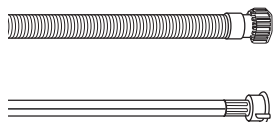

Ако доводното црево има прозирна облога, повремено проверувајте дали на места се зголемува интензитетот на бојата. Ако се зголемува, црево можеби протекува и треба да се замени.



За црева за сопирање на водата: проверете го малиот прозорец за проверка на безбедносниот вентил (видете ја стрелката). Ако е црвено, активирана е функцијата за сопирање на водата и црево мора да се замени со ново. За одвртување на ова црево, притиснете го копчето за олабавување (ако има) додека го одвртувате црево.

ЧИСТЕЊЕ НА МРЕЖЕСТИТЕ ФИЛТРИ ВО ДОВОДНОТО ЦРЕВО

1. Затворете ја славината и одвртете го доводното црево.

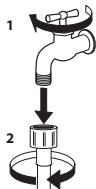

2. Со мека четка исчистете го мрежестиот филтер што се наоѓа на крајот на црево.

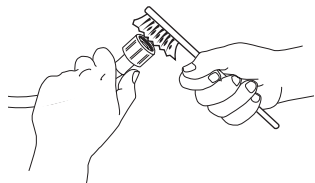

3. Сега, рачно одвртете го доводното црево на задната страна на машината за перење. Со клешти извлечете го мрежестиот филтер од вентилот на задната страна на машината за перење и внимателно исчистете го.

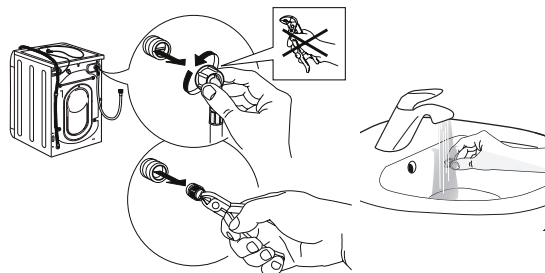

4. Повторно наместете го мрежестиот филтер. Повторно поврзете го доводното црево со славината и со машината за перење. Не користете алат за да го поврзете доводното црево. Отворете ја славината за вода и проверете дали сите врски се затegnати.

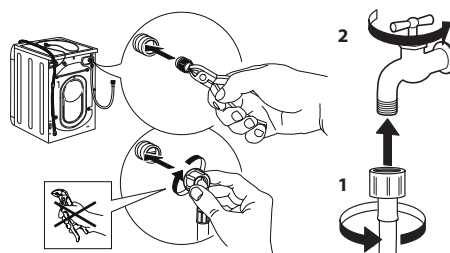

ЧИСТЕЊЕ НА ФИОКАТА ЗА ДОЗИРАЊЕ ДЕТЕРГЕНТ

Извадете ја фиоката за дозирање детергент така што ќе ја поткренете и ќе ја извлечете (видете на сликата).

Измијте ја под млаз вода; ова треба да се прави често.



ЧИСТЕЊЕ НА ФИЛТЕРОТ ЗА ВОДА/ИСЦЕДУВАЊЕ НА ПРЕОСТАНАТАТА ВОДА

Исклучете ја машината и извадете го кабелот од штекер пред да го чистите филтерот за вода или да ја цедите преостанатата вода. Ако сте користеле програма со жешка вода, почекајте водата да се излади пред да ја исцедите. Филтерот за вода треба да се чисти редовно, на 3 месеци, за да може водата да се исцеди по перење и да не дојде до затнување на филтерот. Ако водата не може да се цеди, на екранот ќе покажува дека филтерот за вода можеби е затнат.

1. Извадете ја заштитната плоча: Со шрафцигер направете како што е покажано на сликата.

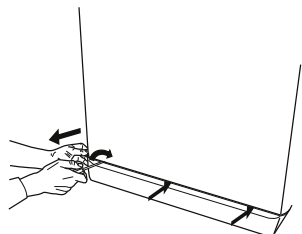

2. Сад за исцедената вода: Поставете плиток и широк сад под филтерот за вода за да ја соберете преостанатата вода.

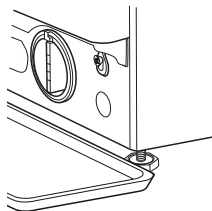

3. Исцедете ја водата: Полека свртете го филтерот налево додека не излезе сета вода. Оставете водата да излегува без да го вадите филтерот. Кога садот ќе се наполни, затворете го филтерот за вода вртејќи го надесно. Испразнете го садот. Повторете ја постапката додека не се исцеди сета вода.

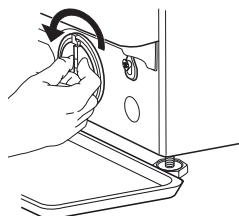

4. Извадете го филтерот: Ставете памучна крпа под филтерот за вода којашто може да впије мал дел од преостанатата вода. Потоа, извадете го филтерот вртејќи го налево.

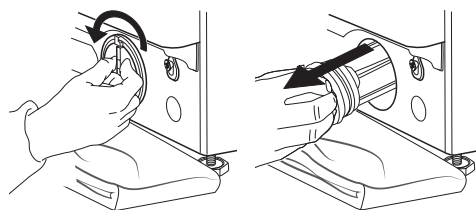

5. Исчистете го филтерот за вода: отстранете ги остатоците од филтерот и исчистете го под млаз вода.

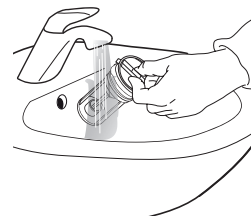

6. Ставете го филтерот за вода и повторно наместете ја плочката: Повторно ставете го филтерот за вода вртејќи го надесно. Завртете го до крај; рачката на филтерот мора да биде во вертикална насока. За да ја тестирате водонепропустливоста на филтерот за вода, можете да истурите околу 1 литар вода во фиоката за дозирање детергент. Потоа, повторно наместете ја плочката.

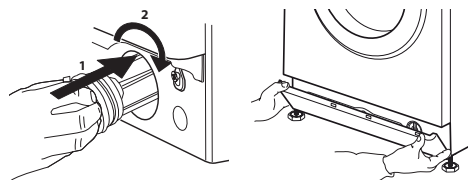

ТРАНСПОРТ И РАКУВАЊЕ

Машината не треба да ја кревате држејќи ја за горниот дел.

1. Извлечете го приклучокот за струја и затворете ја славината.
2. Проверете дали вратата и фиоката за детергент се добро затворени.
3. Исклучете го доводното црево од славината за вода и извадете го одводното црево од вашата точка за одвод. Исцедете ја сета заостаната вода од цревата и зацврстете ги за да не се оштетат при транспорт.

4. Повторно наместете ги транспортните завртки. Следете ги упатствата за вадење на транспортните завртки во делот „Водич за монтирање“ по обратен редослед.

Важно: Не транспортирајте ја машината за перење без да ги прицврстите транспортните завртки.

ПОСТПРОДАЖНА УСЛУГА

ПРЕД ДА СЕ ЈАВИТЕ ВО ЦЕНТАРОТ ЗА ПОСТПРОДАЖНИ УСЛУГИ

1. Обидете се сами да го решите проблемот со помош на предлозите дадени во делот **ОТСТРАНУВАЊЕ ПРОБЛЕМИ**

2. Исклучете ја машината и вклучете ја повторно за да видите дали проблемот сè уште постои.

АКО ПО ПРОВЕРКАТА ПРОБЛЕМОТ СÈ УШТЕ ПОСТОИ, ОБРАТЕТЕ СЕ ДО НАЈБЛИСКИОТ ЦЕНТАР ЗА ПОСТПРОДАЖНИ УСЛУГИ

За да добиете помош јавете се на телефонскиот број даден во гарантниот лист.

Кога контактирате со нашиот Центар за постпродажни услуги за клиенти, секогаш наведете го следново:

- краток опис на дефектот;
- типот и точниот модел на апаратот;

- сервисен број (бројот по зборот Service на плочката за оцена).



- вашата целосна адреса;
- вашиот телефонски број.

Ако се потребни некакви поправки, контактирајте со овластен сервисер (за да бидете сигурни дека ќе се користат оригинални резервни делови и дека поправките ќе бидат извршени правилно).

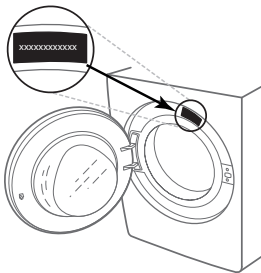

**DZIĘKUJEMY ZA ZAKUP PRODUKTU WHIRLPOOL**

W celu uzyskania kompleksowej pomocy prosimy zarejestrować urządzenie na stronie www.whirlpool.com/register

Przed użyciem urządzenia należy uważnie przeczytać instrukcję bezpieczeństwa.

Przed rozpoczęciem użytkowania pralki należy usunąć śruby blokujące. Szczegółowe wskazówki dotyczące sposobu ich usuwania można znaleźć w Instrukcji instalacji.

PANEL STEROWANIA

1. "Przycisk WŁĄCZ/WYŁĄCZ"
2. Wybór programu
3. Przycisk "Temperatura"
4. Przycisk "Wirowanie"
5. Przycisk "Opóźniony Start"
6. Przycisk "Start/Wstrzymanie"
7. Przyciski funkcji
8. Przycisk blokady przycisków

WSKAŹNIKI NA WYŚWIETLACZU

Można otworzyć drzwiczki

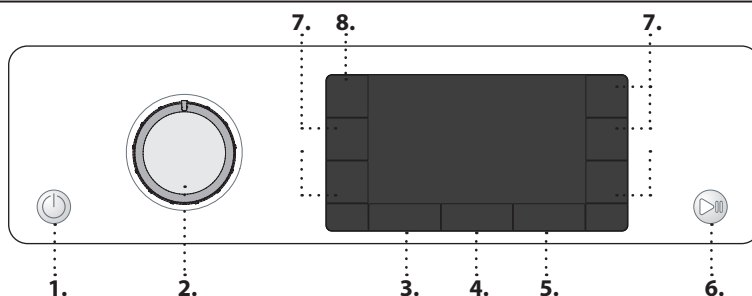
**Faza prania**

Wskazuje fazę cyklu prania

Usterka: Wezwij serwis

Sprawdzić w rozdziale instrukcji dotyczącym rozwiązywania problemów

Usterka: Zatkany filtr wody

Woda nie może odpływać; filtr wody może być zatkany

Usterka: Brak wody

Brak lub niewystarczający dopływ wody.

W przypadku wystąpienia usterki należy przeczytać rozdział "ROZWIĄZYWANIE PROBLEMÓW"

TABELA PROGRAMÓW

Program		Temperatury		Maks. prędkość wirowania (obr./min)	Maks. ładowność (kg)	Czas trwania (h : m)	Detergenty i dodatki			Polecany detergent		Pozostała wilgotność (%)	Zużycie energii (kWh)	Całkowita objętość wody w litrach	Temperatura prania °C
		Ustawienia	Zakres				Pranie wstępne	Pranie zasadnicze	Płyn zmiękczający	Proszek	Płyn				
	Mieszane	40°C	☼ - 40°C	1000	9,0	**	—	●	○	—	✓	—	—	—	—
	Białe	60°C	☼ - 90°C	1400	9,0	2:35	● (90°)	●	○	✓	✓	55	1,790	89	55
	Bawełna	40°C	☼ - 60°C	1400	9,0	3:30	—	●	○	✓	✓	53	1,200	97	45
	Eco 40-60	40 °C	40°C	1351	9,0	3:45	—	●	○	✓	✓	53	0,635	59	30
				1351	4,5	2:50	—	●	○	✓	✓	53	0,395	52	26
				1351	2,5	2:20	—	●	○	✓	✓	53	0,193	41	22
	Pościel	60°C	☼ - 60°C	1400	9,0	**	—	●	○	✓	✓	—	—	—	—
	Sportowe	40°C	☼ - 40°C	600	4,0	**	—	●	○	—	✓	—	—	—	—
	Kołdry Puchowe	30°C	☼ - 30°C	1000	3,5	**	—	●	○	—	✓	—	—	—	—
	Odświeżanie para	—	—	—	2	**	—	—	—	—	—	—	—	—	—
	Wirowanie + Odpompowanie	—	—	1400	9,0	**	—	—	—	—	—	—	—	—	—
	Płukanie + wirowanie	—	—	1400	9,0	**	—	—	○	—	—	—	—	—	—
	Szybkie 30'	30°C	☼ - 30°C	1200 (***)	4,5	0:30	—	●	○	—	✓	71	0,178	37	27
	20°C	20 °C	☼ - 20 °C	1400	9,0	1:50	—	●	○	—	✓	55	0,138	78	22
	Jedwab	30°C	☼ - 30°C	600 (***)	1,0	**	—	●	○	—	✓	—	—	—	—
	Włna	40°C	☼ - 40°C	800	2,0	**	—	●	○	—	✓	—	—	—	—
	Delikatne	30°C	☼ - 30°C	600 (***)	1,0	**	—	●	○	—	✓	—	—	—	—
	Syntetyczne	40°C	☼ - 60°C	1200	4,5	2:15	—	●	○	✓	✓	35	0,580	60	43

● Wymagane dozowanie ○ Opcjonalne dozowanie

Parametry te mogą się różnić podczas prania w domu, ze względu na zmieniającą się temperaturę pobieranej wody, ciśnienie wody itd. Przybliżony czas trwania programu odnosi się do ustawień domyślnych programów, bez wybierania opcji. Podane wartości dla programów innych niż Eco 40-60 mają charakter jedynie orientacyjny.

Eco 40-60 - Cykl prania próbnego zgodny z rozporządzeniem UE Ecodesign 2019/2014. To najwydajniejszy pod względem zużycia wody i energii program do prania normalnie zabrudzonych rzeczy z bawełny.

Uwaga: wartości wirowania pokazane na wyświetlaczu mogą się nieznacznie różnić od wartości podanych w tabeli.

Dla instytutów badawczych

Długi cykl prania odzieży bawełnianej: należy wybrać cykl prania **Bawełna** i temperaturę 40°C. Program Syntetyki: należy wybrać cykl prania **Syntetyczne** i temperaturę 40°C.

OPIS PRODUKTU

1. Błat
2. Dozownik detergentu
3. Panel sterowania
4. Uchwyt drzwiczek
5. Drzwiczki
6. Filtr wody - za cokołem
7. Cokół (wyjmowalny)
8. Regulowane nóżki (4)

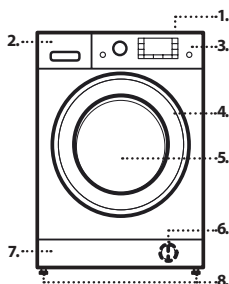

* Po zakończeniu programu i wirowania z maksymalną prędkością, z ustawieniem domyślnym.

** Długość trwania programu wskazana jest na wyświetlaczu.

*** Wyświetlacz pokaże sugerowaną prędkość wirowania jako wartość domyślną.

Funkcja 6th Sense - technologia czujnika dostosowuje parametry wody, energii i czas trwania programu do objętości prania.

DOZOWNIK DETERGENTU**Komora prania zasadniczego**

Detergent do prania zasadniczego, odplamiacz lub zmiękcacz wody. W przypadku stosowania płynnego detergentu zaleca się stosować wyjmowaną ściankę z tworzywa sztucznego **A** (w zestawie) w celu właściwego dozowania. W przypadku stosowania detergentu w proszku, należy umieścić ściankę w szczelinie **B**.

Komora prania wstępnego

Detergent do prania wstępnego.

Komora na płyn do zmiękczenia tkanin

Płyn do zmiękczenia tkanin. Krochmal w płynie.

Płyn do zmiękczenia lub roztwór krochmalu należy wlewać tylko do wysokości oznaczenia „maks”.

Przycisk zwalniający

Przycisnąć, aby wyjąć szufladę do czyszczenia.

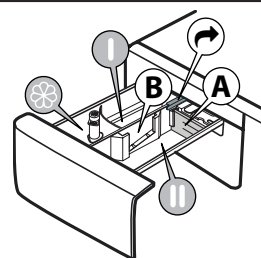

PROGRAMY

Aby wybrać właściwy program dla danego prania, należy zawsze przestrzegać zaleceń podanych na metkach odzieży. Wartość podana przy symbolu to maksymalna temperatura odpowiednia do prania danego rodzaju odzieży.



Mieszane

Do prania lekko lub normalnie zabrudzonej, odpornej odzieży z bawełny, lnu, włókien syntetycznych i włókien mieszanych.

Białe

Normalnie lub mocno zabrudzone pranie z wytrzymałej bawełny i lnu, np. ręczniki, bielizna, obrusy, itp. Tylko wtedy, gdy wybrana zostanie temperatura 90°C, cykl rozpoczyna się od fazy prania wstępnego, przed fazą prania zasadniczego. W tym przypadku zaleca się dodanie detergentu zarówno do przegródki szuflady przeznaczonej do prania wstępnego, jak i zasadniczego.

Bawełna

Normalnie lub bardzo zabrudzone mocne tkaniny z bawełny.

Eco 40-60

Do prania normalnie zabrudzonych ubrań bawełnianych z zaleceniami prania w temperaturze 40°C lub 60°C, łącznie w tym samym cyklu. Jest to standardowy program prania bawełny, najwydajniejszy pod względem zużycia wody i energii.

Poścień

Program do prania bielizny pościelowej i ręczników podczas pojedynczego cyklu. Optymalizuje wydajność płynu do zmiękczenia tkanin i pomaga oszczędzać czas i pieniądze. Zaleca się stosowanie detergentu w proszku.

Sportowe

Do prania lekko zabrudzonej odzieży sportowej (dresów, szortów itp.). Aby uzyskać najlepsze rezultaty, zalecamy nieprzekraczanie maksymalnej ładowności wskazanej w „TABELI PROGRAMÓW”. Zalecamy stosowanie płynnego detergentu w ilości odpowiedniej do połowy ładowności.

Kołdry Puchowe

Przeznaczony do prania artykułów zawierających pierze, takich jak pojedyncze lub podwójne kołdry, poduszki i kurtki. Zalecane jest umieszczanie takich artykułów w bębnie z brzegami założonymi do środka i nieprzekraczanie 3/4 objętości bębna. W celu osiągnięcia optymalnych wyników prania zaleca się używanie detergentu w płynie.

Odświeżanie para

Ten program pozwala na odświeżenie bielizny poprzez usunięcie nieprzyjemnych zapachów (2 kg, około 3 rzeczy). Włożyć tylko białą suchą (nie brudną) i wybrać program „Odświeżanie para”. Po zakończeniu cyklu ubrania będą lekko wilgotne i mogą być gotowe do ubrania po kilku minutach. Program „Odświeżanie para” ułatwia proces prasowania. Nie jest zalecany dla tkanin wełnianych i jedwabnych. Nie dodawać środka myjącego ani zmiękczacjącego.

Wirowanie + Odpompowanie

Odwirowanie zawartości i odprowadzenie wody. Do odpornych tkanin. Jeśli wyłączy się wirowanie, pralka jedynie odprowadzi wodę.

Płukanie + Wirowanie

Płukanie i wirowanie. Do odpornych tkanin.

Szybkie 30'

Do szybkiego prania lekko zabrudzonych ubrań. Cykl ten trwa tylko 30 minut, co prowadzi do oszczędności czasu i energii.

20°C

Do prania lekko zabrudzonych ubrań bawełnianych w temperaturze 20°C.

Jedwab

Program do prania odzieży z jedwabiu. Zaleca się stosowanie specjalnego detergentu przeznaczonego do prania delikatnych tkanin.

Wełna

Przy użyciu programu „Wełna” można prać wszystkie ubrania z wełny, nawet jeśli są opatrzone etykietą „tylko pranie ręczne”. W celu osiągnięcia optymalnych wyników, należy stosować specjalne detergenty i nie przekraczać maksymalnej ładowności w kg.

Delikatne

Do prania szczególnie delikatnych tkanin. Najlepiej jest przed praniem obrócić ubrania na lewą stronę.

Syntetyczne

Do prania zabrudzonej odzieży z włókien syntetycznych (takich jak poliestr, poliakryl, wiskoza itp.) lub mieszanek bawełnianych i syntetycznych.

PIERWSZE UŻYCIE

Po włączeniu pralki po raz pierwszy użytkownik zostanie poproszony o wybranie języka, a na wyświetlaczu automatycznie pojawi się menu wyboru języka. Aby wybrać język, należy nacisnąć przycisk „Temperatura” lub „Opóźniony Start” lub „Wirowanie”. Aby potwierdzić wybór, należy nacisnąć przycisk „Wirowanie”. Aby zmienić język, należy wyłączyć pralkę i w ciągu 30 sekund jednocześnie

nacisnąć przyciski „Blokada klawiszy” i „Płukanie extra” aż do momentu usłyszenia alarmu: ponownie wyświetli się menu wyboru języka. Aby usunąć możliwe zanieczyszczenia pozostałe po procesie produkcji, należy wybrać program „Bawełna” z temperaturą 60°C. Dodać małą ilość detergentu do komory dozownika przeznaczonej do prania zasadniczego (maksymalnie 1/3 ilości zalecanej przez producenta detergentu do prania lekko zabrudzonych tkanin). Rozpocząć program **nie wkładając prania**.

CODZIENNA EKSPLOATACJA

Przygotować pranie zgodnie z zaleceniami podanymi w części „PORADY I WSKAZÓWKI”. Włożyć odzież do prania, zamknąć drzwi, odkręcić kran wody i nacisnąć przycisk „WŁĄCZ/WYŁĄCZ”, aby włączyć pralkę. Miga przycisk „Start/ Pauza”. Ustawić pokrętko wyboru programu na żądany program i wybrać dowolną opcję. Temperatura i prędkość wirowania można zmieniać naciskając przycisk „Temperatura” lub „Wirowanie”. Wyciągnąć szufladę i dodać detergent (i dodatki/ płyn zmiękczaczący). Postępować zgodnie ze wskazówkami dotyczącymi dozowania podanymi na opakowaniu detergentu. Zamknąć szufladę.

URUCHOMIENIE CYKLU

Nacisnąć przycisk „Start/ Pauza”.

Nastąpi zamknięcie drzwiczek urządzenia (wyłączenie symbolu) i rozpocznie się obrót bębna; nastąpi otwarcie drzwiczek (włączenie symbolu) i ponowne zamknięcie (wyłączenie symbolu) jako faza przygotowawcza wszystkich cykli prania. Dźwięk, kliknięcia jest częścią mechanizmu zamykającego drzwiczki. Po zamknięciu drzwiczek woda przedostanie się do bębna i rozpocznie się faza prania.

ZATRZYMYWANIE PROGRAMU W TOKU

Aby zatrzymać cykl prania, należy nacisnąć przycisk „Start/ Pauza”; kontrolka zacznie migać. Jeśli symbol jest podświetlony, można otworzyć drzwiczki. Aby powrócić do cyklu prania od punktu, w którym zostały przerwane, należy ponownie nacisnąć przycisk.

OTWIERANIE DRZWICZEK W RAZIE POTRZEBY

Po rozpoczęciu programu zaświeci się kontrolka „Blokada drzwiczek”, wskazująca na to, że drzwiczek nie można otworzyć. Drzwiczki pozostają zablokowane przez cały czas trwania programu. Aby otworzyć drzwiczki, gdy program jest w toku, należy nacisnąć przycisk „Start/ Pauza”, aby zatrzymać program. ile poziomu wody lub temperatura nie są zbyt wysokie, zaświeci się wskaźnik otwarcia drzwiczek. na przykład w celu dodania lub wyjęcia odzieży. Aby wznowić program, należy ponownie nacisnąć przycisk „Start/ Pauza”.

KONIEC PROGRAMU

Włącza się wskaźnik „Otwarte drzwiczki”, na wyświetlaczu pojawia się informacja „Koniec cyklu”. Aby wyłączyć pralkę po zakończeniu programu, należy nacisnąć przycisk „WŁĄCZ/WYŁĄCZ”. Kontrolka gaśnie. Jeśli nie zostanie naciśnięty przycisk „WŁĄCZ/WYŁĄCZ”, pralka po 10 minutach zostanie wyłączona automatycznie. Zakręcić zawór wody, otworzyć drzwiczki i wyjąć odzież. Pozostawić drzwiczki otwarte, aby bęben wysechł.

FUNKCJE SPECJALNE

! Jeśli wybrana opcja jest niezgodna z wybranym programem, niezgodność będzie sygnalizowana przez brzęczyk (3 sygnały), a na wyświetlaczu pojawi się informacja „Wybór niemożliwy”. ! Jeśli wybrana opcja jest niezgodna z inną, wcześniej wybraną opcją, na wyświetlaczu pojawi się informacja „Wybór niemożliwy”, a opcja zostanie zablokowana.

Czyszczenie+

Czyszczenie+ to opcja posiadająca 3 różne poziomy pracy (pranie intensywne, codzienne i szybkie), które zostały zaprojektowane tak, aby można było dobrać właściwy rodzaj prania, w zależności od potrzeb. **Intensywne**: ta opcja jest przeznaczona do usuwania znacznych zabrudzeń i najbardziej uporczywych plam. **Codzienne**: ta opcja jest przeznaczona do usuwania zwykłych plam. **Szybkie**: ta opcja jest przeznaczona do usuwania drobnych plam.

Płukanie extra

Opcja ta zwiększa skuteczność płukania i gwarantuje dokładne usunięcie detergentu. Jest ona szczególnie przydatna dla osób o wrażliwej skórze. Należy nacisnąć przycisk raz, dwa lub trzy razy, aby wybrać dodatkowe 1, 2 lub 3 płukania, po zakończeniu płukania standardowego, aby usunąć wszelkie ślady detergentu. Należy ponownie nacisnąć przycisk, aby wrócić do „Płukanie zwykłe”.

Opóźniony Start

Aby ustawić rozpoczęcie wybranego programu w późniejszym czasie, należy nacisnąć przycisk i wybrać czas opóźnienia. Jeśli funkcja jest aktywna, na wyświetlaczu pojawia się informacja „Oczekiwanie” lub „Start za”. Aby anulować Opóźniony Start, należy ponownie nacisnąć przycisk, aż na wyświetlaczu pojawi się wartość „-:-”.

FRESH CARE

Opcja ta zwiększa skuteczność prania, poprzez wytwarzanie pary, która hamuje źródła powstawania nieprzyjemnego zapachu wewnątrz pralki. Po zakończeniu fazy pary, pralka wykona delikatny wirowanie, poprzez powolne obroty bębna. Opcja **FRESH CARE** uruchamia się po tym, jak zakończy się cykl prania, na maksymalnie 6h. Można przerwać działanie tej opcji w każdej chwili, wciskając dowolny przycisk na panelu sterowania lub przekręcając pokrętkę. Przed otwarciem drzwiczek należy odczekać ok. 5 minut.

Odkazanie parą

Po wybraniu tej opcji zwiększa się skuteczność mycia poprzez wytworzenie pary, która podczas cyklu eliminuje nawet ewentualne zarazki we włóknach naprawiając je jednocześnie. Włożyć bieliznę do bębna, wybrać odpowiedni program i wybrać opcję **FRESH CARE**.

! Podczas prania drzwiczki nie będą przezroczyste ze względu na wytworzenie się pary.

Łatwe prasowanie

Po wybraniu tej opcji cykl prania i wirowania zostaną zmodyfikowane, w celu zmniejszenia powstawania zagniecień.



Temperatura

Każdy program ma fabrycznie ustawioną temperaturę. Aby zmienić temperaturę, należy nacisnąć przycisk „Temperatura” . Na wyświetlaczu pojawi się odpowiednia wartość.



Wirowanie

Każdy program ma fabrycznie ustawioną szybkość wirowania. Aby zmienić szybkość wirowania, należy nacisnąć przycisk „Wirowanie” . Na wyświetlaczu pojawi się odpowiednia wartość.



Tryb demo

Aby wyłączyć tę funkcję, należy wyłączyć całe urządzenie. Następnie nacisnąć i przytrzymać przycisk „Start/ Pauza”  oraz w ciągu 5 sekund wcisnąć również przycisk „WŁĄCZ/ WYŁĄCZ”  i przytrzymać oba przyciski wciśnięte przez 2 sekundy..

BLOKADA PRZYCISKÓW

Aby zablokować panel sterowania, należy nacisnąć i przytrzymać przycisk „Blokada przycisków”  przez około 3 sekundy. Kiedy na wyświetlaczu pojawi się symbol „BLOK. PRZYCISKÓW WŁĄCZONA”, panel sterowania jest zablokowany (oprócz przycisku „WŁĄCZ/ WYŁĄCZ” ). Zapobiega to niezamierzonym zmianom programów. Jest to przydatne zwłaszcza, jeśli w pobliżu znajdują się dzieci. Aby odblokować panel sterowania, należy nacisnąć i przytrzymać przycisk „Blokada przycisków”  przez około 3 sekundy.

WYBIELANIE

Aby wybielić odzież, należy załadować pralkę i wybrać program „**Płukanie + Wirowanie**” , włączyć pralkę i poczekać na zakończenie pierwszego cyklu napełniania wodą (około 2 minuty). Zatrzymać pralkę naciskając przycisk „Start/ Pauza” , otworzyć szufladę i włączyć wybielacz (według zalecanego dozowania, wskazanego na opakowaniu) do komory dla prania zasadniczego, gdzie uprzednio została umieszczona ścianka. Ponownie uruchomić cykl prania naciskając przycisk „Start/ Pauza” . Można również dodać płyn do zmiękczenia tkanin do odpowiedniej komory szuflady.

PORADY I WSKAZÓWKI

Segregowanie prania według

Rodzaj tkaniny/ zalecanego rodzaju prania (bawełna, tkaniny mieszane, tkaniny syntetyczne, wełna, pranie ręczne). Kolor (rozdzielić odzież kolorową i białą, nowe kolorowe rzeczy należy prać oddzielnie). Delikatne (niewielkie sztuki odzieży – na przykład nylonowe pończochy – i odzież z haftkami – na przykład biustonosze – prać w płóciennym woreczku lub poszewce poduszki zamykanej na zamek).

Należy opróżnić kieszenie

Przedmioty takie, jak monety czy zapalniczki, mogą zniszczyć pranie i bęben pralki.

Należy przestrzegać zaleceń dotyczących dozowania/dodatków

Pozwoli to zoptymalizować rezultat prania i uniknąć drażniących pozostałości nadmiaru detergentu w praniu, zapewniając oszczędność pieniędzy poprzez zapobieganie marnotrawstwu detergentu.

Należy stosować niskie temperatury i dłuższy czas prania

Najwydajniejsze pod względem zużycia energii programy, to na ogół te, które działają w niższych temperaturach i przez dłuższy czas.

Należy przestrzegać wielkości wsadu

Pralkę należy wypełniać do pojemności podanej w „TABELA PROGRAMÓW”, aby oszczędzać wodę i energię.

Hałas i pozostała zawartość wilgotności

Zależą od prędkości wirowania: im wyższa prędkość wirowania w fazie wirowania, tym wyższy poziom hałasu i tym niższa pozostała zawartość

wilgotności.

PROCEDURA USUWANIA KAMIENIA I CZYSZCZENIA

Na wyświetlaczu regularnie (mniej więcej co 50 cykli) wyświetla się komunikat przypominający użytkownikowi o konieczności uruchomienia automatycznego programu czyszczenia pralki i usuwania kamienia i nieprzyjemnych zapachów.

Dla zapewnienia optymalnej konserwacji zalecamy używanie środka do usuwania kamienia i tłuszczu WPRO, według instrukcji podanych na opakowaniu. Produkt ten można zakupić kontaktując się z serwisem technicznym lub poprzez stronę internetową www.whirlpool.eu.

Whirlpool nie ponosi odpowiedzialności za ewentualne uszkodzenia urządzenia spowodowane użyciem innych środków czyszczących do pralek dostępnych na rynku.

CZYSZCZENIE I KONSERWACJA

Przystępując do czyszczenia i konserwacji pralki, za każdym razem należy ją wyłączyć i wyjmować wtyczkę z gniazdka zasilania. Do czyszczenia pralki nie wolno używać płynów łatwopalnych. Co jakiś czas pralkę należy wyczyścić i podać konserwacji (co najmniej 4 razy w roku).

Czyszczenie zewnętrznych powierzchni pralki

Zewnętrzne części pralki należy czyścić za pomocą miękkiej, wilgotnej ściereczki. Nie używać żadnych środków do mycia szkła ani środków do czyszczenia ogólnego zastosowania, proszków do szorowania itp. – te substancje mogą zniszczyć napisy na pralce.

Sprawdzanie węża doprowadzającego wodę

Należy okresowo sprawdzać, czy wąż nie ma wryzuseń i pęknięć. Jeżeli jest uszkodzony, trzeba zastąpić go nowym węzem, który można zakupić w Zakładzie serwisowym lub u wyspecjalizowanego sprzedawcy. Zależnie od rodzaju węża: Jeśli wąż dopływowy ma przezroczystą powłokę, okresowo sprawdzać, czy w niektórych miejscach kolor węża nie stał się bardziej intensywny. Jeśli tak, wąż może być nieszczelny i powinno się go wymienić.

Czyszczenie filtra wody / odprowadzanie pozostałej wody

Jeśli używany był program prania w gorącej wodzie, przed spuszczeniem wody należy odczekać aż woda ostygnie. Filtr wody należy czyścić regularnie, aby nie dopuścić do jego zapchania, ponieważ w takim przypadku woda nie będzie mogła spłynąć. Jeśli woda nie może spłynąć, wyświetlacz wskazuje, że filtr wody może być zapchany.

Zdjąć cokół za pomocą śrubokrętu: jedną stroną cokołu popchnąć w dół ręką, a następnie wcisnąć śrubokręt w szczelinę między cokołem a przednią osłoną i podważyć cokół. Podstawić szeroki płaski pojemnik pod filtrem wody, aby zbierać spuszczaną wodę. Powoli odkręcać filtr w kierunku przeciwnym do ruchu wskazówek zegara, aż woda zacznie wypływać. Pozwolić, aby woda wypływała bez wyjmowania filtra. Gdy pojemnik jest pełny, zakręcić filtr zgodnie z ruchem wskazówek zegara. Opróżnić pojemnik. Powtarzać te czynności do czasu, aż cała woda zostanie spuszczone. Pod filtrem wody położyć bawełnianą ścierekę, która będzie mogła wchłonąć niewielkie ilości pozostałej wody. Następnie wyjąć filtr wody, obracając go w kierunku przeciwnym do ruchu wskazówek zegara na zewnątrz. Czyszczenie filtra wody: usunąć zanieczyszczenia z filtra i umyć go pod bieżącą wodą. Włożenie filtra wody i założenie cokołu: Włożyć filtr wody na miejsce i dokręcić go zgodnie z ruchem wskazówek zegara. Sprawdzić, czy filtr został dokręcony do końca; uchwyt filtra musi być ustawiony pionowo. Aby sprawdzić, czy filtr wody jest szczelny, można nalać ok. 1 litra wody do dozownika detergentu. Następnie założyć z powrotem cokół.

AKCESORIA

Skontaktować się z naszym Zakładem serwisowym, aby sprawdzić, czy podane poniżej akcesoria nadają się do Państwa modelu pralki.

Szuflada zestawu montażowego

Umożliwia ona zainstalowanie suszarki na górze pralki, co pozwala lepiej wykorzystać wolne miejsce oraz ułatwia włożenie i wyjęcie rzeczy z wyżej umieszczonej suszarki.

TRANSPORT I PRZENOSZENIE URZĄDZENIA

Nigdy nie podnosić pralki trzymając ją za blat.

Wyciągnąć wtyczkę zasilania i zamknąć zawór wody. Sprawdzić, czy drzwiczki urządzenia i dozownik detergentu są prawidłowo zamknięte. Odłączyć wąż dopływowy od zaworu wody i wyjąć wąż odpływowy z miejsca spustu. Usunąć całą pozostałą w wężach wodę, a wążę przymocować tak, aby nie uległy zniszczeniu podczas transportu. Założyć śruby transportowe. Postępować zgodnie z instrukcjami zdejmowania śrub transportowych podanymi w INSTRUKCJI INSTALACJI urządzenia, wykonując czynności w odwrotnej kolejności.

ROZWIĄZYWANIE PROBLEMÓW

Pralka czasami może nie działać prawidłowo, z różnych powodów. Przed wezwaniem serwisu, zaleca się sprawdzenie, czy problemu nie można łatwo rozwiązać, przy użyciu poniższej listy.

Anomalie:	Możliwe przyczyny/ rozwiązanie:
Pralka nie włącza się.	<ul style="list-style-type: none"> Wtyczka nie jest włożona do gniazdka elektrycznego lub nie jest wystarczająco dociśnięta. Nastąpiła awaria zasilania.
Cykl prania się nie uruchamia.	<ul style="list-style-type: none"> Drzwiczki nie są całkowicie zamknięte. Nie został naciśnięty przycisk "WŁĄCZ/ WYŁĄCZ" . Nie został naciśnięty przycisk "Start/ Pauza" . Zawór wody jest zamknięty. Zostało włączone "Opóźniony Start" .
Pralka nie pobiera wody (na wyświetlaczu pojawia się powiadomienie „BRAK WODY”, „Otwórz zawór”). Sygnał dźwiękowy co 5 sekund.	<ul style="list-style-type: none"> Wąż doprowadzający wodę nie jest podłączony do kranu. Wąż jest zagięty. Zawór wody jest zamknięty. Główny zawór wody został zamknięty. Ciśnienie jest niewystarczające. Nie został naciśnięty przycisk "Start/ Pauza" .
Pralka bez przerwy pobiera i odprowadza wodę.	<ul style="list-style-type: none"> Wąż odprowadzający wodę nie został zainstalowany na wysokości 65-100 cm od podłoża. Koniec węża odpływowego jest zanurzony w wodzie. Złącze odpływu na ścianie nie ma otworu wentylacyjnego. Jeśli problem nie ustąpi po skontrolowaniu tych punktów, należy zamknąć zawór wody, wyłączyć pralkę i skontaktować się z serwisem. Jeżeli mieszkanie znajduje się na jednym z górnych pięter budynku, czasami występuje efekt syfonu, powodując ciągłe pobieranie i odprowadzanie wody. Na rynku dostępne są specjalne zawory, zapobiegające tego typu problemom.
Pralka nie odprowadza wody i nie odwirowuje.	<ul style="list-style-type: none"> Program nie zawiera funkcji odprowadzania wody: w niektórych programach musi ona być aktywowana ręcznie. Wąż odpływowy jest zagięty. Odpływ jest zablokowany.
Pralka nadmiernie wibruje podczas wirowania.	<ul style="list-style-type: none"> W czasie montażu, bęben nie został prawidłowo odblokowany. Pralka nie jest odpowiednio wypoziomowana. Pralka jest wciśnięta między meble a ścianę.
Z pralki cieknie woda.	<ul style="list-style-type: none"> Wąż doprowadzający wodę nie został prawidłowo dokręcony. Dozownik detergentów jest zatkany. Wąż odpływowy nie został prawidłowo zamocowany.
Pralka jest zablokowana, a na wyświetlaczu miga kod błędu (np. F-01, F-..).	<ul style="list-style-type: none"> Należy wyłączyć pralkę, wyjąć wtyczkę z gniazdka i odczekać około 1 minutę przed jej ponownym włączeniem. Jeżeli usterka utrzymuje się, należy skontaktować się z serwisem technicznym.
Powstaje zbyt dużo piany.	<ul style="list-style-type: none"> Detergent nie jest kompatybilny z pralką (opakowanie musi zawierać sformułowanie "do pralek", "do prania ręcznego i pralek" lub podobne). Użyto zbyt dużo detergentu.
Drzwiczki są zablokowane, wskaźnik awarii włącza się lub nie, a program nie działa.	<ul style="list-style-type: none"> Drzwiczki są zablokowane w przypadku awarii zasilania. Program jest wznawiany automatycznie, kiedy tylko przywrócone zostaje zasilanie. Pralka została zatrzymana. Program zostaje wznowiony automatycznie, gdy tylko zniknie przyczyna przestoju.



- Zasady, standardową dokumentację, zamówienia części zamiennych oraz dodatkowe informacje o produkcie można znaleźć:
- odwiedzając naszą stronę docs.whirlpool.eu i parts-selfservice.whirlpool.com
- Używając kodu QR
- Można również **skontaktować się z naszym Serwisem** (numer telefonu patrz książeczka gwarancyjna). Kontaktując się z naszym serwisem technicznym, należy podać kody z tabliczki znamionowej urządzenia.

Aby uzyskać informacje o naprawach i konserwacji, odwiedź witrynę whirlpool.eu

Informacje o modelu można uzyskać przy pomocy QR Code wskazanego na etykiecie energetycznej.

Etykieta zawiera również identyfikator modelu, którego można użyć do znalezienia informacji na portalu z bazą danych <https://eprel.ec.europa.eu>.

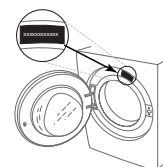

CZYSZCZENIE & KONSERWACJA

**W celu dokonania czyszczenia i konserwacji, wyłączyć pralkę i wyjąć wtyczkę z kontaktu.
Nie czyścić pralki przy użyciu płynów łatwopalnych.**

CZYSZCZENIE ZEWNĘTRZNEJ POWIERZCHNI PRAŁKI

Do czyszczenia wnętrza używać miękkiej, wilgotnej szmatki.

Do czyszczenia panelu sterowania nie używać środków do czyszczenia szkła lub środków ogólnego przeznaczenia czy proszku do szorowania itp. – mogą one uszkodzić napisy.

SPRAWDZANIE WĘŻA DOPROWADZAJĄCEGO WODĘ

Regularnie sprawdzać stan węża doprowadzającego wodę pod kątem łamliwości i pęknięć. W razie uszkodzenia wymienić go na nowy, dostępny w naszym dziale obsługi posprzedażnej lub u wyspecjalizowanego sprzedawcy. W zależności od typu węża:

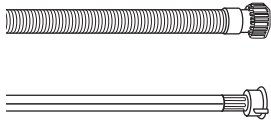

Jeśli wąż dopływowy ma przezroczystą powłokę, należy okresowo sprawdzać, czy kolor nie jest zmieniony miejscowo. Jeśli tak się dzieje, może to oznaczać, że wąż jest nieszczelny i należy go wymienić.

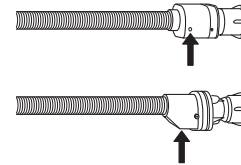

W przypadku węża odcinającego wodę: sprawdzić małe okienko inspekcyjne zaworu bezpieczeństwa (patrz strzałka). Jeśli jest czerwony, uruchomiła się funkcja zatrzymania wody i należy wymienić wąż na nowy. Aby odłączyć wąż, nacisnąć przycisk zwalniający (o ile występuje) i odkręcić wąż.

CZYSZCZENIE FILTRÓW WĘŻA DOPROWADZAJĄCEGO WODĘ

1. Zamknąć kurek wody i odkręcić wąż doprowadzający wodę.

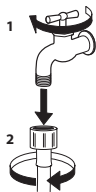

2. Dokładnie wyczyścić filtr siatkowy na końcu węża przy użyciu drobnej szczoteczki.

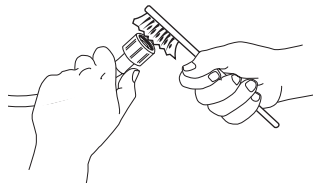

3. Ręcznie odkręcić wąż dopływowy z tyłu pralki. Przy użyciu kombinerek wyjąć filtr siatkowy z zaworu znajdującego się z tyłu pralki i go wyczyścić.

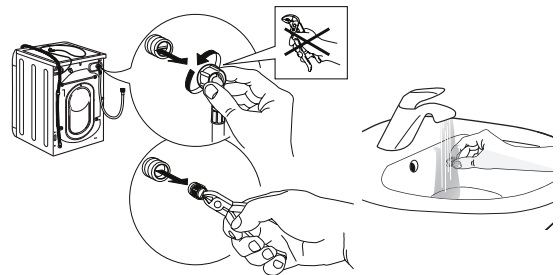

4. Włożyć filtr siatkowy w odpowiednie miejsce. Ponownie podłączyć wąż doprowadzający wodę do kranu i pralki. Nie podłączać węża za pomocą narzędzia. Odkręcić kran i sprawdzić, czy wszystkie połączenia są szczelne.

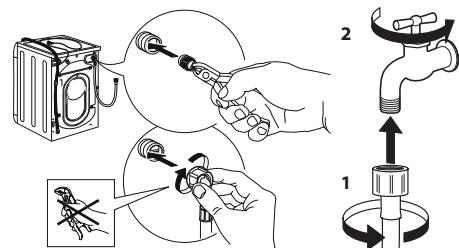

CZYSZCZENIE SZUFLADY NA DETERGENT

Wyjąć dozownik, podnosząc go i wysuwając (patrz rysunek).

Umyć szufladę pod bieżącą wodą; procedura ta powinna być stosowana regularnie.

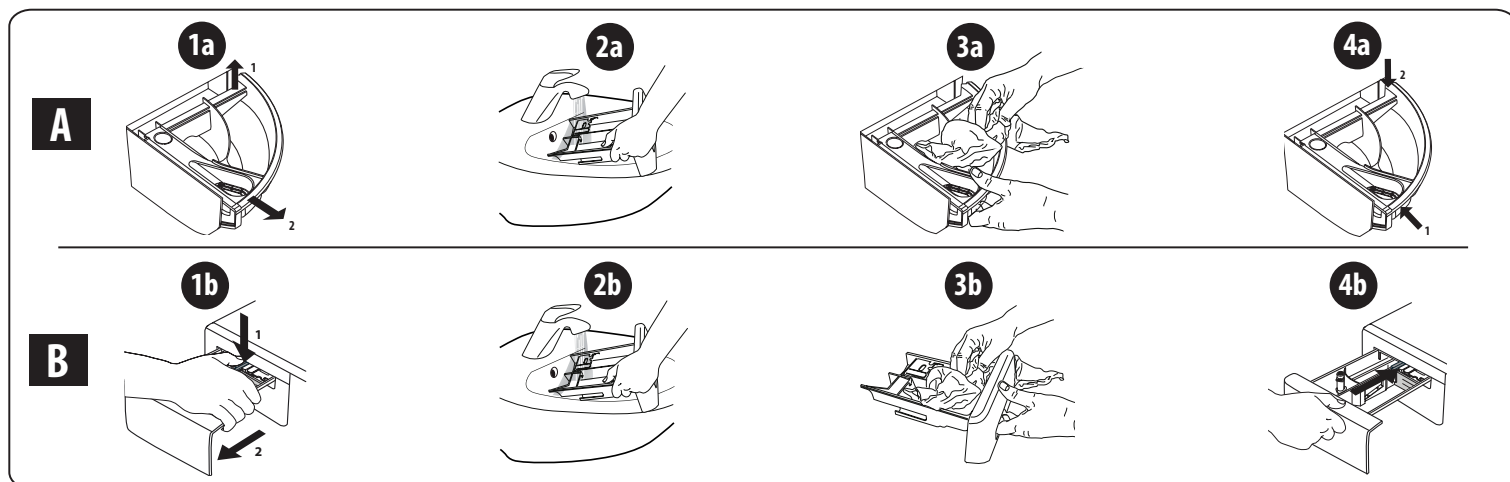

CZYSZCZENIE FILTRA WODY/SPUSZCZANIE POZOSTAŁEJ WODY

Przed rozpoczęciem czyszczenia filtra wody lub spuszczeniem pozostałej wody należy wyłączyć pralkę i odłączyć ją od zasilania sieciowego. W przypadku używania programu prania z gorącą wodą, przed spuszczeniem wody należy odczekać, aż woda się schłodzi.

Filtr wody należy czyścić regularnie co 3 miesiące, aby uniknąć sytuacji, w której woda nie spływa z powodu zatkania filtra. Jeśli odpływ wody jest utrudniony, na wyświetlaczu pojawi się komunikat, że filtr wody może być zapchany.

1. Zdjąć panel boczny: za pomocą śrubokręta wykonać czynności wskazane na poniższym rysunku.

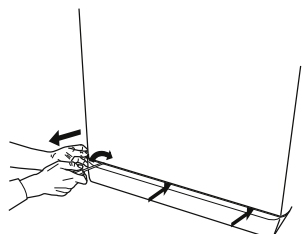

2. Pojemnik na spuszczoną wodę: umieścić niski i szeroki pojemnik pod filtrem wody w celu zebrania pozostałej wody.

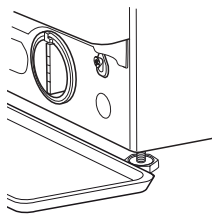

3. Spuścić wodę: powoli obracać filtr w kierunku przeciwnym do ruchu wskazówek zegara, aż do wypłynięcia całej wody. Umożliwić wypłynięcie wody bez wyjmowania filtra. Gdy pojemnik jest pełny, zamknąć filtr wody, obracając go zgodnie z ruchem wskazówek zegara. Opróżnić pojemnik. W razie potrzeby powtarzać tę czynność dopóki nie zostanie spuszczonej cała woda.

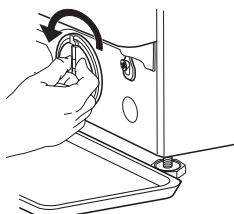

4. Usuwanie filtra: położyć bawełnianą szmatkę pod filtrem wody, aby wchłonęła niewielką ilość pozostałej wody. Następnie wyciągnąć filtr wody, przekręcając go w lewo.

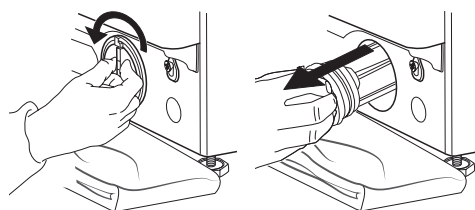

5. Oczyszczyć filtr wody: usunąć z niego pozostałości i umyć pod bieżącą wodą.

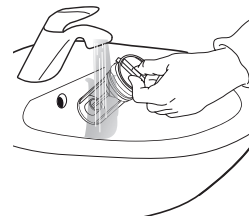

6. Włożyć filtr wody i ponownie zamontować cokoł: z powrotem zamontować filtr wody, przekręcając go w prawo. Upewnić się, że obrócił się do oporu. Uchwyt filtra musi być ustawiony pionowo. Aby sprawdzić szczelność filtra wody, można wlać około 1 litra wody do dozownika detergentu. Następnie zamontować cokoł.

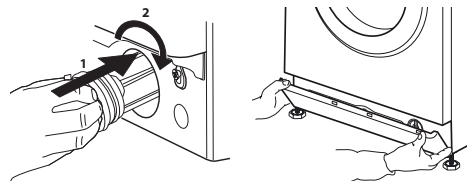

TRANSPORT I PRZENOSZENIE

Nigdy nie podnosić pralki trzymając ją za blat.

1. Odłączyć wtyczkę od gniazda elektrycznego i zamknąć kurek z wodą.
2. Upewnić się, że drzwiczki i dozownik są bezpiecznie zamknięte.
3. Odłączyć wąż dopływowy od kranu i wyjąć wąż spustowy z punktu opróżniania. Opróżnić całkowicie węże z resztek wody i przymocować tak, aby nie zostały uszkodzone podczas transportu.

4. Zamontować śruby transportowe. Postępować zgodnie z procedurą demontażu śrub transportowych opisaną w „Instrukcji instalacji”, wykonując ją w odwróconej kolejności.

Ważne: nie transportować pralki bez zamontowanych śrub transportowych.

DZIAŁ OBSŁUGI POSPRZEDAŻNEJ

PRZED SKONTAKTOWANIEM SIĘ Z OBSŁUGĄ POSPRZEDAŻNĄ

1. Sprawdzić, czy problem można rozwiązać samodzielnie, korzystając z zaleceń zamieszczonych w punkcie na temat **ROZWIĄZYWANIA PROBLEMÓW**

JEŚLI PO POWYŻSZEJ KONTROLI USTERKA WCIĄŻ WYSTĘPUJE, SKONTAKTOWAĆ SIĘ Z NAJBLIŻSZYM PUNKTEM OBSŁUGI POSPRZEDAŻNEJ

W celu uzyskania pomocy, należy zadzwonić na numer wskazany w instrukcji gwarancji.

Kontaktując się z naszym Działem Obsługi Posprzedażnej, zawsze wskazać:

- krótki opis usterki;
- typ i dokładny model urządzenia;

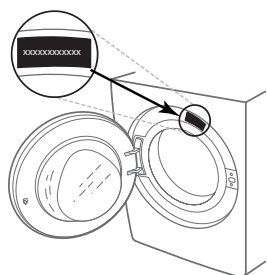

2. Wyłączyć i ponownie włączyć urządzenie, aby sprawdzić, czy usterka nadal występuje.

- numer serwisowy (numer po słowie Service na tabliczce znamionowej);

SERVICE 0000 000 00000



- pełny adres;
- numer telefonu.

W razie konieczności naprawy należy się skontaktować z autoryzowanym serwisem posprzedażnym (w celu zagwarantowania użycia oryginalnych części zamiennych i prawidłowego wykonania naprawy).

VĂ MULȚUMIM CĂ AȚI ACHIZIȚIONAT UN PRODUS
WHIRLPOOL

Pentru a beneficia de servicii complete de asistență, vă rugăm să vă înregistrați produsul pe www.whirlpool.eu/register

Înainte de a utiliza aparatul, citiți cu atenție instrucțiunile de siguranță.



Înainte de a folosi mașina de spălat, bolțurile pentru transport trebuie îndepărtate obligatoriu. Pentru instrucțiuni mai detaliate privind demontarea acestora, consultați Ghidul de instalare.

PANOU DE COMANDĂ

1. Butonul de „ON/OFF”
2. Selectorul de programe
3. Butonul „Temperatură”
4. Butonul „Centrifugare”
5. Butonul „Pornire Întârziată”
6. Butonul „Pornire/Pauză”
7. Butoanele Opțiuni
8. Butonul „Blocare taste”

INDICATORI AFIȘAJ

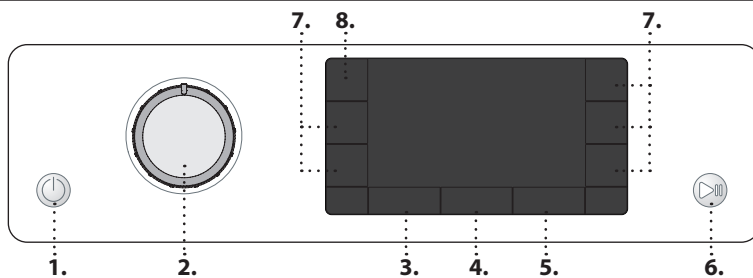
Hubloul poate fi deschis

Etapă de spălare

Indică etapa de spălare a ciclului

Eroare: Apel serv.

Consultați secțiunea Remedierea defecțiunilor

Eroare: Filtru de apă înfundat

Apa nu poate fi evacuată; este posibil ca filtrul de apă să fie înfundat

Eroare: Lipsește apa

Cantitatea de apă alimentată nu este suficientă sau nu se alimentează deloc cu apă.

În cazul apariției unor defecțiuni, consultați secțiunea „DEPANARE”

TABELUL CU PROGRAME

Încărcătură maximă 9 kg

Consumul de energie în modul Oprit este de 0,5 W / în modul Inactiv este de 4 W

Program	Temperaturi		Viteză maximă de centrifugare (rot/min)	Încărcătură maximă (kg)	Durată (h : m)	Detergenți și aditivi			Detergent recomandat		Umiditate reziduală %(*)	Consum energie kWh	Apă total l	Temperatura de spălare °C
	Setare	Interval				Prespălare	Spălare principală	Balsam	Pudră	Lichid				
Amestec	40°C	☼ - 40°C	1000	9,0	**	-	●	○	-	✓	-	-	-	-
Rufe albe	60°C	☼ - 90°C	1400	9,0	2:35	●(90°)	●	○	✓	✓	55	1,790	89	55
Bumbac	40°C	☼ - 60°C	1400	9,0	3:30	-	●	○	✓	✓	53	1,200	97	45
Eco 40-60	40 °C	40°C	1351	9,0	3:45	-	●	○	✓	✓	53	0,635	59	30
			1351	4,5	2:50	-	●	○	✓	✓	53	0,395	52	26
			1351	2,5	2:20	-	●	○	✓	✓	53	0,193	41	22
Lenjerie de pat	60°C	☼ - 60°C	1400	9,0	**	-	●	○	✓	✓	-	-	-	-
Sport	40°C	☼ - 40°C	600	4,0	**	-	●	○	-	✓	-	-	-	-
Plăpumi	30°C	☼ - 30°C	1000	3,5	**	-	●	○	-	✓	-	-	-	-
Împrospătare aburi	-	-	-	2	**	-	-	-	-	-	-	-	-	-
Centrifugare + Evacuare	-	-	1400	9,0	**	-	-	-	-	-	-	-	-	-
Clătire + Centrifugare	-	-	1400	9,0	**	-	-	○	-	-	-	-	-	-
Rapid 30'	30°C	☼ - 30°C	1200 (***)	4,5	0:30	-	●	○	-	✓	71	0,178	37	27
20°C	20 °C	☼ - 20 °C	1400	9,0	1:50	-	●	○	-	✓	55	0,138	78	22
Mătase	30°C	☼ - 30°C	600 (***)	1,0	**	-	●	○	-	✓	-	-	-	-
Lână	40°C	☼ - 40°C	800	2,0	**	-	●	○	-	✓	-	-	-	-
Delicate	30°C	☼ - 30°C	600 (***)	1,0	**	-	●	○	-	✓	-	-	-	-
Sintetice	40°C	☼ - 60°C	1200	4,5	2:15	-	●	○	✓	✓	35	0,580	60	43

● Este necesară dozarea ○ Dozarea este opțională

Durata ciclului indicată pe display sau în carte este calculată în baza unor condiții standard. Timpul efectiv poate varia în baza a numeroși factori, precum temperatura și presiunea apei la intrare, temperatura mediului, cantitatea de detergent, cantitatea și tipul încărcăturii, echilibrarea încărcăturii, opțiunile suplimentare selectate. În afară de programul Eco 40-60, valorile specificate pentru programe sunt strict orientative.

Eco 40-60 - Ciclu de spălare testat conform reglementărilor Ecodesign ale UE 2019/2014. Programul cu cel mai mic consum de energie și apă, pentru spălarea articolelor de bumbac cu nivel normal de murdărie.

Observație: turațiile de centrifugare care apar pe afișaj pot fi ușor diferite de cele specificate în tabel.

Pentru toate instituttele de testare

Ciclu lung de spălare pentru articole din bumbac: setați ciclul de spălare **Bumbac** la o temperatură de 40 °C.
Program de lungă durată pentru articole sintetice: setați ciclul de spălare **Sintetice** la o temperatură de 40 °C.

DESCRIEREA PRODUSULUI

1. Blatul de lucru
2. Dozatorul de detergent
3. Panoul de comandă
4. Mânerul hubloului
5. hubloul
6. Filtru de apă - în spatele soclului
7. Soclu (detașabil)
8. Piciorușe reglabile (4)

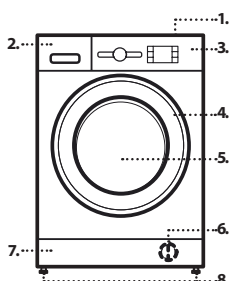

* După finalizarea programului și centrifugarea la viteză de centrifugare maximă selectabilă, în setarea implicită a programului.

** Durata programului este indicată pe afișaj.

*** Afișajul va arăta viteză de centrifugare sugerată ca valoare implicită.

6th Sense - tehnologia cu senzori adaptează cantitatea de apă, energie și durata programului la încărcătura dumneavoastră pentru spălare.

DOZATORUL DE DETERGENT
Compartiment pentru spălarea principală

Detergent pentru spălarea principală, agent pentru îndepărtarea petelor sau produs de dedurizare a apei. Pentru un detergent lichid, se recomandă utilizarea partiției demontabile din plastic **A** (furnizată) pentru un dozaj adecvat. Dacă se utilizează detergent pudră, amplasați partiția în fanta **B**.

Compartiment pentru prespălare

Detergent pentru prespălare.

Compartiment pentru balsam

Balsam de rufe. Apret lichid.

Turnați balsam de rufe sau apretul lichid numai până la marcajul „max.”

Buton de deblocare

Apăsăți pentru a scoate sertarul în vederea curățării.

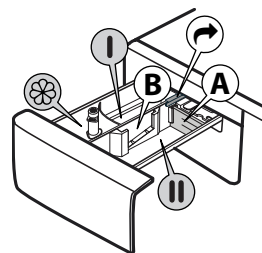

PROGRAME

Pentru a selecta programul adecvat tipului dumneavoastră de rufe, respectați întotdeauna instrucțiunile de pe etichetele de întreținere ale rufelor. Valoarea indicată în simbolul cadă reprezintă temperatura maximă la care poate fi spălat articolul de îmbrăcăminte.



Amestec

Pentru spălarea articolelor rezistente din bumbac, in, fibre sintetice și fibre mixte cu un grad de murdărie redus sau mediu.

Rufe albe

Pentru spălarea articolelor cu un grad mediu de murdărie sau foarte murdare: prosoape, lenjerie intimă, fețe de masă și cearșafuri etc., din bumbac și in rezistent. Numai atunci când temperatura selectată este de 90 °C, ciclul include o etapă de prespălare înainte de etapa de spălare principală. În acest caz, se recomandă să adăugați detergent atât în compartimentul pentru prespălare, cât și în cel pentru spălare principală.

Bumbac

Țesături rezistente din bumbac cu grad normal și ridicat de murdărie.

Eco 40-60

Pentru spălarea articolelor de bumbac cu nivel normal de murdărie, care se pot spăla la 40 °C sau la 60 °C, împreună, în același ciclu. Acesta este programul standard pentru articole de bumbac și asigură cel mai mic consum de apă și de energie.

Lenjerie de pat

Utilizați acest program pentru a spăla lenjerie de pat și prosoape într-un singur ciclu. Acest lucru optimizează performanța balsamului și vă ajută să economisiți timp și energie electrică. Vă recomandăm să utilizați detergent pudră.

Sport

Pentru spălarea articolelor sport cu grad redus de murdărie (treninguri, șorturi etc.). Pentru rezultate optime, vă recomandăm să nu depășiți încărcătura maximă indicată în „TABELUL CU PROGRAME”. Vă recomandăm să utilizați detergent lichid și să adăugați cantitatea adecvată pentru încărcarea mașinii la jumătate.

Plăpumi

Destinat spălării articolelor căptușite cu puf, de exemplu, plăpumi duble sau simple, perne și hanorace. Se recomandă să încălcați astfel de articole căptușite în tambur cu marginile pliate spre interior și să nu se depășească ¼ din volumul tamburului. Pentru rezultate optime la spălare, vă recomandăm să utilizați un detergent lichid.

Împrospătare aburi

Acest program permite purificarea rufelor îndepărtând mirosurile neplăcute și relaxând fibrele (2 kg, aproximativ 3 rufe). Introduceți numai rufe uscate (nu murdare) și alegeți programul „Împrospătare aburi”. La terminarea ciclului hainele vor fi ușor umede și gata de îmbrăcat după câteva minute. Programul „Împrospătare aburi” ușurează procesul de călcare.

! Nerecomandat pentru articolele din lână sau mătase!

! Nu adăugați produse de înmuiere sau detergenți.

Centrifugare + Evacuare

Centrifughează încărcătura, apoi evacuează apa. Pentru articole rezistente. Dacă excludeți ciclul de centrifugare, mașina va efectua numai evacuarea

Clătire + Centrifugare

Clătește și apoi centrifughează. Pentru articole rezistente.

Rapid 30'

Pentru spălarea rapidă a articolelor cu un grad de murdărie redus. Acest ciclu durează numai 30 de minute, economisind timp și energie.

20 °C

Pentru spălarea articolelor de bumbac ușor murdare, la o temperatură de 20 °C.

Mătase

Utilizați acest ciclu pentru a spăla toate articolele din mătase. Vă recomandăm să utilizați detergent special care a fost creat pentru spălarea articolelor de îmbrăcăminte delicate.

Lână

Toate articolele de lână pot fi spălate folosind programul „Lână”, chiar și cele care poartă eticheta „Numai spălare manuală”. Pentru rezultate optime, utilizați detergenți speciali și nu depășiți încărcătura max. specificată de rufe.

Delicate

Pentru spălarea articolelor deosebit de delicate. Se recomandă întoarcerea articolelor de îmbrăcăminte pe dos înainte de a le spăla.

Sintetice

Pentru spălarea articolelor cu un grad mediu de murdărie, fabricate din fibre sintetice (precum poliester, poliacril, vâscoză etc.) sau bumbac/amestecuri de fibre sintetice.

PRIMA UTILIZARE

La prima pornire a mașinii, vi se va solicita să selectați limba, iar pe afișaj va apărea automat meniul de selectare a limbii. Pentru a selecta limba dorită, apăsați butonul „Temperatură” sau butonul „Pornire Întârziată”. Pentru a confirma selecția, apăsați butonul „Centrifugare”. Pentru a modifica limba, opriți mașina de spălat rufe și, în decurs de 30 de secunde, apăsați simultan butoanele „Blocare taste” și „Clătire intensivă” și „FRESH CARE” până când este emisă o alarmă: meniul de selectare a limbii va fi afișat din nou. Pentru a îndepărta reziduurile rămase în urma procesului de fabricație, selectați programul „Bumbac” la o temperatură de 60 °C. Adăugați o cantitate mică de detergent pudră în compartimentul pentru spălare principală al dozatorului de detergent (maximum 1/3 din cantitatea de detergent recomandată de producător pentru rufe cu un grad de murdărie redus). Porniți programul fără a adăuga rufe.

UTILIZAREA ZILNICĂ

Pregătiți rufe în funcție de recomandările furnizate în secțiunea „SFATURI ȘI RECOMANDĂRI”. Încărcați rufe, închideți hubloul, deschideți robinetul de apă și apăsați butonul de „ON/OFF” pentru a porni mașina de spălat rufe, butonul „Pornire/Pauză” clipește. Rotiți selectorul de programe la programul dorit și selectați orice opțiune dacă este necesar. Temperatura și viteza de centrifugare indicate pe afișaj pot fi modificate apăsând butonul „Temperatură” sau butonul „Centrifugare”. Trageți în afară dozatorul de detergent și adăugați detergent (și aditivi/balsam de rufe) acum. Respectați recomandările cu privire la doza de pe ambalajul detergentului. Apoi, închideți dozatorul de detergent.

PORNIREA CICLULUI

Apăsați butonul „Pornire/Pauză”. Mașina va bloca ușa (se STINGE simbolul), iar tamburul va începe să se rotească; ușa se deblochează (se aprinde simbolul) apoi se blochează din nou (se STINGE simbolul) în faza pregătitoare a fiecărui ciclu de spălare. Sunetul de „clac” face parte din funcționarea normală a mecanismului de blocare a ușii. Imediat ce ușa se blochează, apa pătrunde în tambur și începe faza de spălare.

ÎNTRERUPEREA UNUI PROGRAM CARE RULEAZĂ

Pentru a întrerupe ciclul de spălare, apăsați din nou butonul „Pornire/Pauză”. Indicatorul luminos va clipea. Dacă simbolul se aprinde, hubloul poate fi deschis. Pentru a porni ciclul de spălare din punctul în care a fost întrerupt, apăsați din nou butonul.

DESCHIDEREA HUBLULUI, DACĂ ESTE NECESARĂ

Înainte de pornirea și după finalizarea unui program, indicatorul „Hublou deschis” se aprinde pentru a indica faptul că hubloul poate fi deschis. Atât timp cât rulează un program de spălare, hubloul rămâne blocat. Pentru a deschide hubloul în timpul derulării unui program, apăsați butonul „Pornire/Pauză” pentru a întrerupe programul. Dacă nivelul apei și/sau temperatura nu este/sunt prea mare/mari, indicatorul „Hublou deschis” se aprinde și puteți deschide hubloul. De exemplu, pentru a adăuga sau a scoate rufe. Apăsați din nou butonul „Pornire/Pauză” pentru a continua programul.

FINALIZAREA PROGRAMULUI

Indicatorul „Hublou deschis” se aprinde, iar pe afișaj este indicat „Sfârșit cicl”. Pentru a opri mașina de spălat rufe după finalizarea programului, apăsați butonul de „PORNIRE/OPRIRE”; luminile se sting. Dacă nu apăsați butonul „ON/OFF”, mașina de spălat se va opri automat după aproximativ 10 minute. Închideți robinetul de apă, deschideți hubloul și descărcați mașina de spălat rufe. Lăsați hubloul întredeschis pentru a permite tamburului să se usuce.

OPȚIUNI

! Dacă opțiunea selectată nu este compatibilă cu programul setat, incompatibilitatea va fi semnalată de un avertizor sonor (3 bipuri), iar mesajul „Neselectabil” (Neselectabil) va apărea pe afișaj.

! Dacă opțiunea selectată nu este compatibilă cu o altă opțiune setată anterior, mesajul „Neselectabil” (Neselectabil) va apărea pe afișaj, iar opțiunea nu va fi activată.

Curăț+

Curăț+ este o opțiune care acționează pe 3 niveluri diferite (Intensiv, Zilnic și Rapid) concepute special pentru a seta ciclul de spălare adecvat, în funcție de necesitățile dumneavoastră de curățare:

Intensiv: această opțiune este destinată gradelor ridicate de murdărie, îndepărtând cele mai dificile pete.

Zilnic: această opțiune este destinată îndepărtării petelor obișnuite.

Rapid: această opțiune este destinată îndepărtării petelor ușoare.

Clătire intensivă

Prin selectarea acestei opțiuni, eficiența procesului de clătire este sporită și este garantată eliminarea optimă a detergentului. Această opțiune este deosebit de utilă pentru persoanele cu piele sensibilă. Apăsați butonul o dată, de două sau de trei ori pentru a selecta 1, 2 sau 3 clătiri suplimentare după derularea ciclului de clătire standard și eliminați orice urmă de detergent. Apăsați din nou pe buton pentru a reveni la tipul de clătire „Clătire normală”.

Pornire întârziată

Pentru a seta pornirea la un moment ulterior a programului selectat, apăsați butonul pentru a seta durata de temporizare dorită. Mesajul „**În așteptare...**” sau „**Pornește în**” apare pe afișaj atunci când această opțiune este activată. Pentru a anula pornirea întârziată, apăsați din nou butonul până când valoarea „--” apare pe afișaj.

FRESH CARE

Această opțiune sporește performanța de spălare generând aburi pentru a inhiba răspândirea principalelor surse de mirosuri neplăcute în interiorul mașinii. După etapa de generare a aburilor, mașina de spălat rufe va efectua rotirea lină a tamburului prin rotații lente. Opțiunea „**FRESH CARE**” pomește după încheierea ciclului pentru o durată maximă de 6 ore și o puteți intrerupe oricând, apăsând pe orice buton de pe panoul de comandă sau rotind selectorul. Așteptați aproximativ 5 minute înainte de a deschide hubloul.

Igienă abur

Selectând această opțiune se mărește eficacitatea spălării prin generarea de abur care în timpul ciclului elimină și eventualele bacterii prezente în fibre spălându-le în același timp. Introduceți rufele în cuvă, selectați programul compatibil și alegeți opțiunea „**I**”. În timpul funcționării mașinii ușa poate fi mai puțin transparentă din cauza formării de abur.

Calcă ușor

Selectând această opțiune, ciclurile de spălare și de centrifugare vor fi modificate pentru a reduce formarea cutelor.

Temperatură

Fiecare program are o temperatură predefinită. Dacă doriți să schimbați temperatura, apăsați pe butonul „Temperatură” . Valoarea apare pe afișaj.

Centrifugare

Fiecare program are o viteză de centrifugare predefinită. Dacă doriți să schimbați viteza de centrifugare, apăsați pe butonul „Centrifugare” . Valoarea apare pe afișaj.

Modul Demo

Pentru a dezactiva această funcție, opriti mașina de spălat rufe. Apoi, apăsați și mențineți apăsat butonul „Pornire/Pauză” și, în decurs de 5 secunde, apăsați și pe butonul de „ON/OFF” și mențineți ambele butoane apăsați timp de 2 secunde.

BLOCAREA BUTOANELOR

Pentru a bloca panoul de comandă, apăsați și mențineți apăsat butonul „Blocare taste” timp de aproximativ 3 secunde. Atunci când pe afișaj apare mesajul „**BLOCARE TASTE ACTIVĂ**”, panoul de comandă este blocat (cu excepția butonului de „PORNIRE/OPRIRE”). Astfel, se evită modificările neintenționate ale programelor, mai ales atunci când se află copii în apropierea aparatului. Pentru a debloca panoul de comandă, apăsați și mențineți apăsat din nou butonul „Blocare taste” timp de aproximativ 3 secunde.

ÎNĂLBIRE

Dacă doriți să înălbiți rufele, încărcați mașină de spălat rufe și setați programul „Clătire + Centrifugare” .

Porniți mașina și așteptați ca aceasta să finalizeze primul ciclu de umplere cu apă (aproximativ 2 minute). Setati mașina în modul Pauză apăsând pe butonul „Pornire/Pauză” deschideți sertarul pentru detergent și turnați înălbitor (respectați dozele recomandate indicate pe ambalaj) în compartimentul pentru spălarea principală în care a fost montată anterior partiția. Reporniți ciclul apăsând butonul „Pornire/Pauză” .

Dacă doriți, puteți adăuga balsam de rufe în compartimentul adecvat al sertarului pentru detergent.

SFATURI ȘI RECOMANDĂRI**Sortați rufele în funcție de**

Tipul de țesătură/eticheta de întreținere (bumbac, fibre mixte, sintetice, lână, spălare manuală). Culoare (separați articolele colorate de cele albe, spălați separat articolele colorate noi). Țesături delicate (spălați articole vestimentare mici, precum ciorapii de nailon, și articole cu agățatori, precum sutienele, într-un sac de pânză sau o față de pernă cu fermoar).

Goliți toate buzunarele

Obiecte precum monede sau brichete pot deteriora atât rufele, cât și tamburul.

Respectați recomandările referitoare la dozaj/aditivi

Astfel obțineți rezultate de curățare optime. În material nu rămân reziduuri de detergent care să provoace iritații și se reduce risipa de detergent.

Spălați la temperaturi mai mici, cu cicluri mai lungi

Programele cu cele mai bune consumuri de energie sunt, în general, cele care durează mai mult, dar folosesc temperaturi mai mici.

Respectați cantitățile de rufe

Dacă încărcați mașina de spălat respectând capacitățile indicate în „TABELUL CU PROGRAME”, economisiți apă și energie.

Zgomot și umezeală rămasă

Acestea sunt influențate de turația de centrifugare: cu cât aceasta este mai mare în etapa de stoarcere, cu atât crește zgomotul și scade

cantitatea de apă rămasă în rufe.

PROCEDURA DE DECALCIFIERE ȘI CURĂȚARE

Un mesaj care apare pe afișaj va sfătui în mod regulat (aproximativ la fiecare 50 de cicluri) utilizatorul să efectueze un ciclu de curățare automată, pentru a curăța mașina de spălat rufe și pentru a elimina depunerile de calcar și mirosurile neplăcute.

Pentru întreținere optimă, vă recomandăm să utilizați soluția WPRO pentru decalcifiere și degresare, în conformitate cu instrucțiunile indicate pe ambalaj. Produsul poate fi achiziționat contactând serviciul de asistență tehnică sau de pe site-ul web www.whirlpool.eu.

Whirlpool nu își asumă nicio responsabilitate pentru deteriorări ale aparatului rezultate în urma utilizării altor produse de curățare pentru mașinile de spălat rufe, disponibile pe piață.

CURĂȚAREA ȘI ÎNTREȚINEREA

Pentru operațiunile de curățare și întreținere, opriti și scoateți din priză mașina de spălat rufe. Nu utilizați lichide inflamabile pentru a curăța mașina de spălat rufe. Curățați și întrețineți periodic mașina de spălat (de cel puțin 4 ori pe an).

Curățarea exteriorului mașinii de spălat rufe

Utilizați o lavetă moale și umedă pentru a curăța părțile exterioare ale mașinii de spălat rufe. Nu utilizați agenți de curățare a sticlei sau universali, praf de curățat sau produse similare pentru a curăța panoul de comandă – aceste substanțe pot deteriora simbolurile de pe panoul de comandă

Verificarea furtunului de alimentare cu apă

Verificați în mod regulat furtunul de alimentare pentru a identifica eventuale fisuri și crăpături. Dacă acesta este deteriorat, înlocuiți-l cu unul nou disponibil la serviciul nostru de asistență tehnică post-vânzare sau la distribuitorul dumneavoastră specializat. În funcție de tipul de furtun: Dacă furtunul de alimentare este acoperit cu o peliculă transparentă, verificați periodic dacă, în anumite puncte, culoarea se intensifică. Dacă identificați această stare, furtunul poate avea o scurgere și trebuie înlocuit

Curățarea filtrului de apă/evacuarea apei reziduale

Dacă ați utilizat un program de spălare la o temperatură ridicată, așteptați până când apa s-a răcit înainte de a o evacua. Curățați filtrul de apă în mod regulat pentru a evita situația în care apa nu poate fi evacuată din cauza înfundării filtrului. Dacă apa nu poate fi evacuată, afișajul indică posibilitatea ca filtrul de apă să fie înfundat.

Demontați soclul folosind șurubelnița: împingeți în jos o parte a soclului cu mâna, apoi împingeți șurubelnița în spațiul dintre soclu și panoul frontal, și scoateți soclul. Amplasați un recipient larg, întins sub filtrul de apă, pentru a colecta apa evacuată. Rotiți ușor filtrul în sens antiorar, până când curge apă. Lăsați apa să curgă, fără a scoate filtrul. Atunci când recipientul este plin, închideți filtrul de apă rotindu-l în sens orar. Goliți recipientul. Repetați această procedură până când a fost evacuată toată apa. Așezați o lavetă din bumbac sub filtrul de apă, pentru a absorbi cantitatea mică de apă rămasă. Apoi, demontați filtrul de apă rotindu-l în afară în sens antiorar. Curățați filtrul de apă: îndepărtați reziduurile din filtru și curățați-l sub jetul de apă curentă. Introduceți filtrul de apă și remontați soclul: Introduceți la loc filtrul de apă, rotindu-l în sens orar. Asigurați-vă că a fost introdus până la capăt; mânerul filtrului trebuie să fie în poziție verticală. Pentru a testa etanșeitatea filtrului de apă, puteți turna aproximativ 1 litru de apă în dozatorul de detergent. Apoi, remontați soclul.

Curățarea dozatorului de detergent

Scoateți dozatorul de detergent apăsând butonul de deblocare și trăgând în același timp dozatorul de detergent. Scoateți inserția din dozatorul de detergent, precum și inserția compartimentului pentru balsam de rufe. Curățați toate piesele sub jetul de apă curentă, îndepărtând toate reziduurile de detergent sau balsam de rufe. Ștergeți piesele folosind o lavetă moale. Remontați dozatorul de detergent și împingeți-l înapoi în compartimentul pentru detergent.

ACCESORII

Contactați serviciul nostru de asistență tehnică post-vânzare pentru a afla dacă următoarele accesorii sunt disponibile pentru modelul dumneavoastră de mașină de spălat rufe.

Kit de suprapunere cu raft

Prin intermediul căruia, uscătorul dumneavoastră de rufe poate fi montat deasupra mașinii de spălat rufe pentru a economisi spațiu și pentru a ușura încărcarea și descărcarea rufelor datorită poziției ridicate.

TRANSPORT ȘI MANEVREARE

Nu ridicați niciodată mașina de spălat rufe apucând de blatul de lucru.

Deconectați ștecherul de la rețeaua electrică și închideți robinetul de apă. Asigurați-vă că ușa mașinii și dozatorul de detergent sunt închise corespunzător. Deconectați furtunul de alimentare de la robinetul de apă și scoateți furtunul de evacuare din punctul de golire. Scurgeți toată apa rămasă în furtunuri și fixați-le astfel încât să nu poată fi deteriorate în timpul transportului. Remontați bolțurile de transport. Urmați instrucțiunile privind îndepărtarea bolțurilor pentru transport din GHIDUL DE INSTALARE, în ordine inversă.

DEPANARE

Uneori este posibil ca mașina de spălat rufe să nu funcționeze corespunzător din anumite motive. Înainte de a contacta serviciul de asistență tehnică post-vânzare, se recomandă să verificați dacă problema poate fi rezolvată cu ușurință consultând lista următoare.

Anomalii:	Cauze posibile/Soluție:
Mașina de spălat rufe nu pornește.	<ul style="list-style-type: none">• Ștecherul nu este introdus în priza electrică sau nu este introdus suficient pentru a face contact.• S-a întrerupt alimentarea cu curent electric.
Ciclul de spălare nu pornește.	<ul style="list-style-type: none">• Hubloul nu este închis complet.• Butonul de „ON/OFF” ☹ nu a fost apăsat.• Butonul „Pornire/Pauză” ▷ nu a fost apăsat.• Robinetul de apă nu este deschis.• A fost setată opțiunea „Pornire Întârziat” ⏸.
Mașina de spălat rufe nu se umple cu apă (mesajul „LIPSEȘTE APA, Deschide robinet” apare pe afișaj). Este emis un semnal sonor la fiecare 5 secunde.	<ul style="list-style-type: none">• Furtunul de alimentare cu apă nu este conectat la robinet.• Furtunul este îndoit.• Robinetul de apă nu este deschis.• Alimentarea de la rețeaua de alimentare cu apă a fost întreruptă.• Nu există suficientă presiune.• Butonul „Pornire/Pauză” ▷ nu a fost apăsat.
Mașina de spălat rufe încarcă și evacuează apa în mod continuu.	<ul style="list-style-type: none">• Furtunul de evacuare nu a fost montat la 65 - 100 cm față de sol.• Capătul furtunului de evacuare este introdus în apă.• Conectorul de evacuare de pe perete nu este prevăzut cu o deschidere de aerisire.• Dacă problema persistă după efectuarea acestor verificări, închideți robinetul de apă, opriți mașina de spălat rufe și contactați serviciul de asistență tehnică post-vânzare. În cazul în care locuința se află la unul dintre etajele superioare ale unei clădiri, uneori poate apărea efectul de sifon, ceea ce determină ca mașina de spălat să încarce și să evacueze apă în mod continuu. Pentru a preveni aceste tipuri de probleme, utilizați supape speciale de combatere a efectului de sifon disponibile pe piață.
Mașina de spălat rufe nu evacuează sau nu efectuează centrifugarea.	<ul style="list-style-type: none">• Programul nu include funcția de evacuare: în cazul anumitor programe, aceasta trebuie activată manual.• Furtunul de evacuare este îndoit.• Conducta de evacuare este obstrucționată.
Mașina de spălat rufe vibrează excesiv în timpul ciclului de centrifugare.	<ul style="list-style-type: none">• În momentul instalării, tamburul nu a fost deblocat corespunzător.• Mașina de spălat rufe nu este așezată drept.• Mașina de spălat rufe este înghesuită între mobilă și perete.
Mașina de spălat rufe prezintă scurgeri de apă.	<ul style="list-style-type: none">• Furtunul de alimentare cu apă nu a fost strâns corespunzător.• Dozatorul de detergent este înfundat.• Furtunul de evacuare nu a fost fixat corespunzător.
Mașina este blocată și afișajul clipește intermitent, indicând un cod de eroare (de exemplu F-01, F-..).	<ul style="list-style-type: none">• Opriți mașina, scoateți ștecherul din priză și așteptați aproximativ 1 minut înainte de a o reporni.• Dacă problema persistă, contactați serviciul de asistență tehnică post-vânzare.
Se formează prea multă spumă.	<ul style="list-style-type: none">• Detergentul nu este compatibil cu mașina de spălat rufe (pe ambalajul acestuia trebuie să existe indicația „pentru spălare în mașina de spălat”, „pentru spălare manuală și în mașina de spălat” sau altă specificație similară).• Dozajul a fost depășit.
Hubloul este blocat, cu sau fără apariția indicatorului de eroare, iar programul nu rulează.	<ul style="list-style-type: none">• Ușa este blocată în cazul unei pene de curent. Programul va continua rularea în mod automat imediat ce rețeaua electrică este din nou disponibilă.• Mașina de spălat rufe s-a oprit. Programul va continua rularea în mod automat după ce s-a eliminat cauza opririi.



Puteți găsi politicile, documentația standard, informațiile despre comandarea pieselor de schimb și informațiile suplimentare despre produs:

- Vizitând site-urile noastre web docs.whirlpool.eu și parts-selfservice.whirlpool.com
- Utilizând codul QR
- Ca alternativă, **contactați serviciul nostru de asistență tehnică post-vânzare** (Consultați numărul de telefon din certificatul de garanție). Când contactați serviciul nostru de asistență tehnică post-vânzare, vă rugăm să precizați codurile specificate pe plăcuța cu date de identificare a produsului dumneavoastră.

Pentru informații despre reparații și întreținere, vizitați www.whirlpool.eu

Informațiile despre model se pot obține cu ajutorul codului QR trecut pe eticheta cu date despre consumul de energie. Eticheta conține și identificatorul de model, care se poate folosi pentru a consulta portalul registru de la adresa <https://eprel.ec.europa.eu>.

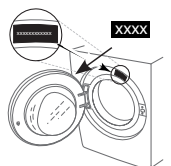

CURĂȚARE ȘI ÎNTREȚINERE

Pentru orice fel de operațiuni de curățare și întreținere, opriți mașina de spălat și scoateți-o din priză. Nu utilizați lichide inflamabile pentru curățarea mașinii de spălat.

CURĂȚAREA EXTERIORULUI MAȘINII DE SPĂLAT

Utilizați o lavetă moale, umedă, pentru a curăța părțile exterioare ale mașinii de spălat.

Nu utilizați detergenți pentru sticlă sau detergenți universali, praf de curățat sau produse similare pentru curățarea panoului de control – este posibil ca aceste substanțe să deterioreze caracterele imprimate.

VERIFICAREA FURTUNULUI DE ALIMENTARE CU APĂ

Verificați în mod regulat furtunul de alimentare pentru a identifica fisuri și crăpături. Dacă acesta este deteriorat, înlocuiți-l cu un furtun nou, disponibil prin intermediul serviciului nostru post-vânzare sau de la distribuitorul dumneavoastră specializat. În funcție de tipul de furtun:

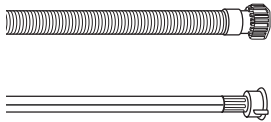

Dacă furtunul de alimentare are un strat de acoperire transparent, verificați periodic dacă, în anumite puncte, culoarea se intensifică. Dacă da, este posibil ca furtunul să nu mai fie etanș și ar trebui înlocuit.

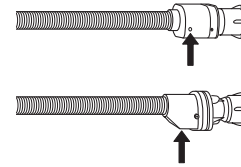

Pentru furtunurile cu oprire a alimentării cu apă: verificați micul orificiu al supapei de siguranță (vezi săgeata). Dacă este roșu, funcția de oprire a alimentării cu apă a fost declanșată și furtunul trebuie înlocuit cu unul nou. Pentru a desfileta acest furtun, apăsați butonul de deblocare (dacă există) în timp ce desfiletați furtunul.

CURĂȚAREA FILTRELOR CU SITĂ METALICĂ ALE FURTUNULUI DE ALIMENTARE CU APĂ

1. Închideți robinetul de apă și desfiletați furtunul de alimentare.

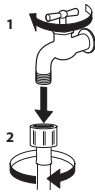

2. Curățați cu grijă filtrul cu sită metalică de la capătul furtunului, folosind o perie fină.

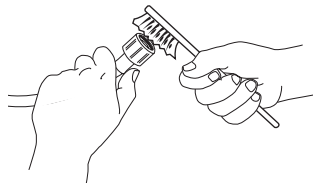

3. Acum desfiletați manual furtunul de alimentare din partea din spate a mașinii de spălat. Scoateți filtrul cu sită metalică din supapa situată în partea din spate a mașinii de spălat, folosind un clește și curățați-l cu grijă.

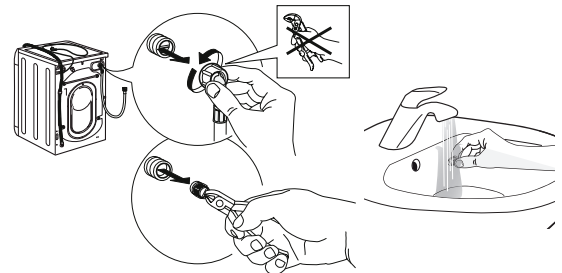

4. Introduceți la loc filtrul cu sită metalică. Conectați furtunul de alimentare la robinetul de apă și înapoi la mașina de spălat. Nu folosiți un instrument pentru a conecta furtunul de alimentare. Deschideți robinetul de apă și verificați ca toate conexiunile să fie etanșe.

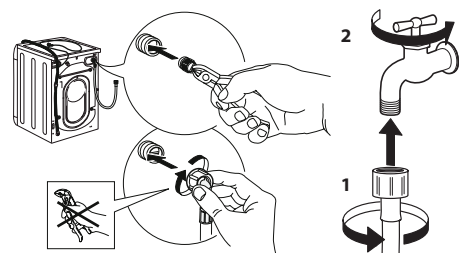

CURĂȚAREA DISTRIBUTORULUI DE DETERGENT

Scoateți distribuitorul ridicându-l și trăgându-l afară (vezi imaginea).

Spălați-l cu apă de la robinet; această operație trebuie realizată la intervale regulate.

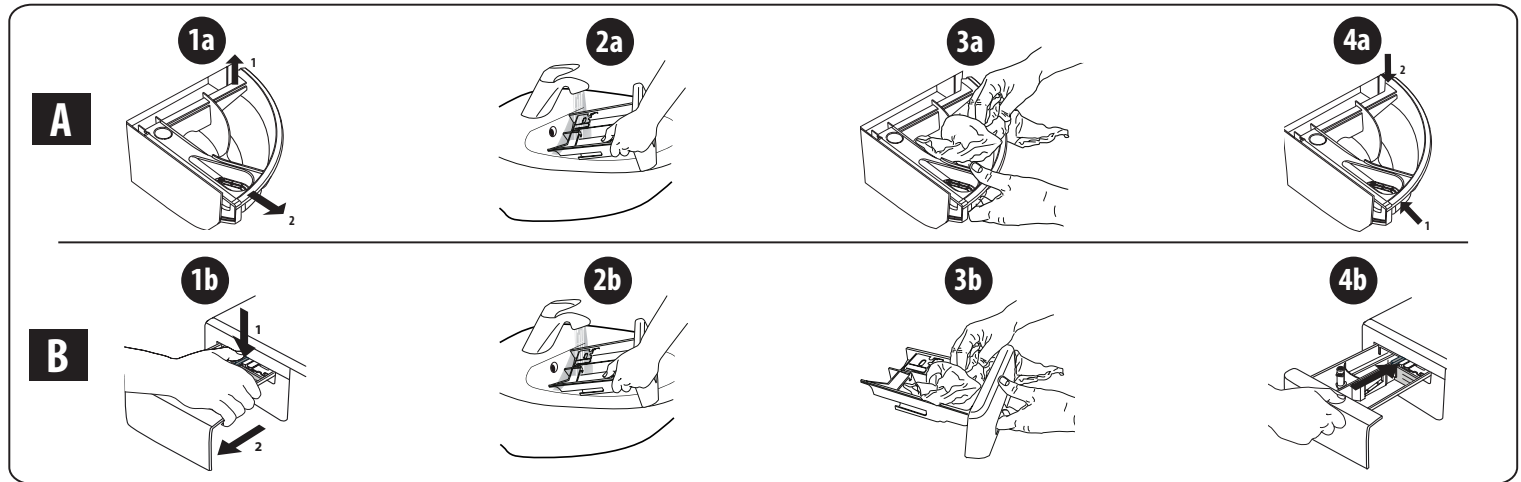

CURĂȚAREA FILTRULUI DE APĂ/EVACUAREA APEI REZIDUALE

Oprii mașina de spălat și scoateți-o din priză înainte de curățarea filtrului de apă sau de evacuarea apei reziduale. Dacă ați utilizat un program de spălare la o temperatură ridicată, așteptați până când apa s-a răcit înainte de a o evacua. Curățați filtrul de apă în mod regulat, la fiecare 3 luni, pentru a evita situația în care apa nu poate fi evacuată după spălare din cauza înfundării filtrului. Dacă apa nu poate fi evacuată, afișajul indică posibilitatea ca filtrul de apă să fie înfundat.

1. Îndepărtați panoul de protecție: utilizând o șurubelniță, procedați conform imaginii următoare.

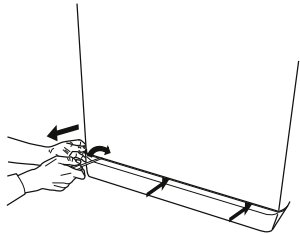

2. Recipient pentru colectarea apei evacuate: așezați un recipient plat și lat sub filtrul de apă pentru colectarea apei reziduale.

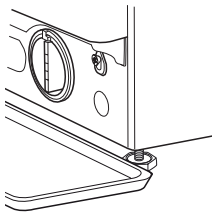

3. Evacuați apa: rotiți încet filtrul în sens antiorar, până când toată apa s-a scurs. Lăsați apa să curgă fără a scoate filtrul. După ce recipientul este plin, închideți filtrul de apă rotindu-l în sens orar. Goliți recipientul. Repetați procedura până la evacuarea completă a apei.

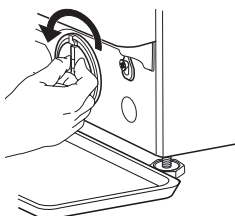

4. Scoateți filtrul: așezați o lavetă de bumbac sub filtrul de apă, pentru a absorbi cantitatea mică de apă rămasă. Îndepărtați apoi filtrul de apă prin rotire în sens antiorar.

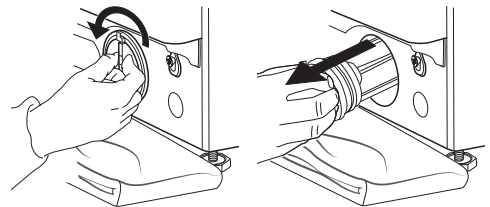

5. Curățați filtrul de apă: îndepărtați reziduurile din filtru și curățați-l sub jet de apă de la robinet.

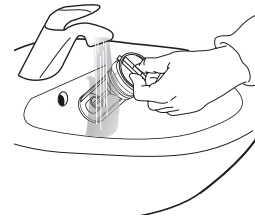

6. Introduceți filtrul de apă și instalați plinta la loc: reintroduceți filtrul de apă prin rotire în sens orar. Răsuciți-l în interior până când se oprește. Mânerul filtrului trebuie să fie în poziție verticală. Pentru a testa etanșeitatea la apă a filtrului de apă, puteți turna în jur de 1 litru de apă în distribuitorul de detergent. Apoi, remontați plinta.

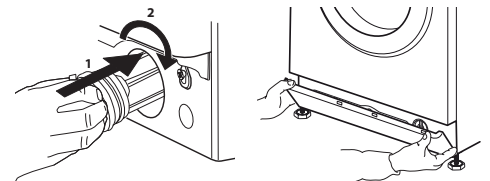

TRANSPORT ȘI MANEVRARE

Nu ridicați niciodată mașina de spălat apucând de blat.

1. Scoateți ștecărul din priză și închideți robinetul de apă.
2. Asigurați-vă că ușa mașinii și distribuitorul de detergent sunt închise corespunzător.
3. Decuplați furtunul de alimentare de la robinetul de apă și scoateți furtunul de evacuare din punctul de golire. Scurgeți toată apa rămasă din furtunuri și fixați-le în așa fel încât să nu se deterioreze în timpul transportului.

4. Montați la loc șuruburile de fixare pentru transport. Urmăriți instrucțiunile pentru îndepărtarea șuruburilor de transport din „Ghidul de instalare”, în ordine inversă.

Important: nu transportați mașina de spălat fără să fi montat în prealabil șuruburile de fixare pentru transport.

SERVICIUL POST-VÂNZARE

ÎNAINTE DE A CONTACTA SERVICIUL POST-VÂNZARE

1. Încercați să rezolvați dumneavoastră problema, cu ajutorul sugestiilor oferite în secțiunea **DEPANARE**

DACĂ PROBLEMA PERSISTĂ CHIAR ȘI DUPĂ VERIFICĂRILE DE MAI SUS, CONTACTAȚI CEL MAI APROPIAT SERVICIU POST-VÂNZARE

Pentru a beneficia de asistență, apălați numărul menționat în pliantul de garanție.

Atunci când contactați serviciul nostru post-vânzare pentru clienți, specificați întotdeauna:

- o scurtă descriere a defecțiunii;
- tipul și modelul exact al aparatului electrocasnic;

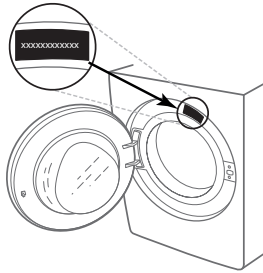

2. Opriți și reporniți aparatul electrocasnic pentru a vedea dacă defecțiunea persistă.

- numărul de service (numărul care apare după cuvântul „Service” de pe plăcuța cu date tehnice);

SERVICE 0000 000 00000



- adresa dumneavoastră completă;
- numărul dumneavoastră de telefon.

Dacă sunt necesare reparații, vă rugăm să contactați un service post-vânzare autorizat (pentru a avea garanția că se vor utiliza piese de schimb originale și că reparațiile vor fi realizate corect).



ĎAKUJEME, ŽE STE SI KÚPILI VÝROBOK WHIRLPOOL
Aby sme vám mohli lepšie poskytovať pomoc, zaregistrujte, prosím, svoj spotrebič na www.whirlpool.eu/register

Prv než spotrebič začnete používať, pozorne si prečítajte Bezpečnostné pokyny.



Pred použitím práčky musíte vybrať prepravné skrutky. Podrobnejšie inštrukcie na ich odstránenie nájdete v Návoде na inštaláciu.

OVLÁDACÍ PANEL

1. Tlačidlo Zap./Myp.⏻
2. Volič programov
3. Tlačidlo „Teplota“
4. Tlačidlo „Odstredovanie“
5. Tlačidlo „Oneskorený Štart“
6. Tlačidlo „Štart/Pauza“▶⏸
7. Tlačidlá voliteľných funkcií
8. Tlačidlo „Blokovanie tlačidiel“ =⏻

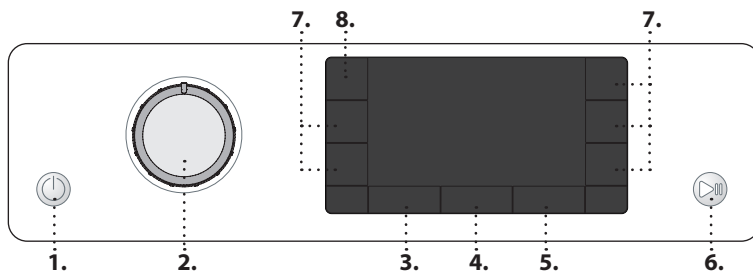

KONTROLKY NA DISPLEJI
Dvierka sa dajú otvoriť

Fáza prania
Označuje v cykle fázu prania

Chyba: Zav. Servis
Odkazuje na časť Riešenie problémov

Chyba: Upchatý vodný filter
Voda nemôže odtekať; vodný filter môže byť zanesený

Chyba: Chýba voda
Prívod vody je zastavený alebo nedostatočný.

V prípade akejkoľvek poruchy sa pozrite do časti „RIEŠENIE PROBLÉMOV“

TABUĽKA PROGRAMOV

Max. náplň 9 kg Spotreba energie vo vypnutom režime je 0,5 W/v režime ponechania v zapnutom stave 8 W						Pracie a prídavné prostriedky			Odporúčaný prací prostriedok		Zvyšková vlhkosť (%)	Spotreba energie (kWh)	Voda celkovo v l	Teplota prania °C	
Program	Teploty		Max. rýchlosť odstredovania (ot/min)	Max. náplň (kg)	Doba trvania (h : m)	Predpie- ranie	Hlavné pranie	Aviváž	Prášok	Tekutý					
	Nastave- nie	Rozsah									Prášok	Tekutý			
	Zmieš. bielizeň	40°C	☼ - 40°C	1000	9,0	**	-	●	○	-	✓	-	-	-	-
	Biele prádlo	60°C	☼ - 90°C	1400	9,0	2:35	● (90°)	●	○	✓	✓	55	1,790	89	55
	Bavlna	40°C	☼ - 60°C	1400	9,0	3:30	-	●	○	✓	✓	53	1,200	97	45
	Eco 40-60	40 °C	40°C	1351	9,0	3:45	-	●	○	✓	✓	53	0,635	59	30
				1351	4,5	2:50	-	●	○	✓	✓	53	0,395	52	26
				1351	2,5	2:20	-	●	○	✓	✓	53	0,193	41	22
	Postelne prádlo	60°C	☼ - 60°C	1400	9,0	**	-	●	○	✓	✓	-	-	-	-
	Šport	40°C	☼ - 40°C	600	4,0	**	-	●	○	-	✓	-	-	-	-
	Prešívane prikrývky	30°C	☼ - 30°C	1000	3,5	**	-	●	○	-	✓	-	-	-	-
	Osviežiť parou	-	-	-	2	**	-	-	-	-	-	-	-	-	-
	Odstredov. + vyp. vody	-	-	1400	9,0	**	-	-	-	-	-	-	-	-	-
	Plákanie + Odstredov.	-	-	1400	9,0	**	-	-	○	-	-	-	-	-	-
	Rýchle 30'	30°C	☼ - 30°C	1200 (***)	4,5	0:30	-	●	○	-	✓	71	0,178	37	27
	20°C	20 °C	☼ - 20 °C	1400	9,0	1:50	-	●	○	-	✓	55	0,138	78	22
	Hodváb	30°C	☼ - 30°C	600 (***)	1,0	**	-	●	○	-	✓	-	-	-	-
	Vlna	40°C	☼ - 40°C	800	2,0	**	-	●	○	-	✓	-	-	-	-
	Jemná bielizeň	30°C	☼ - 30°C	600 (***)	1,0	**	-	●	○	-	✓	-	-	-	-
	Syntetika	40°C	☼ - 60°C	1200	4,5	2:15	-	●	○	✓	✓	35	0,580	60	43

● Požadované dávkovanie ○ Voliteľné dávkovanie

Tieto údaje môžu byť vo vašej domácnosti odlišné v dôsledku meniacich sa podmienok teploty privádzanej vody, tlaku vody atď. Približné hodnoty trvania programu sa týkajú štandardných nastavení programu bez voliteľných funkcií. Hodnoty uvedené pre iné programy ako program Eco 40-60 sú len indikatívne.

Eco 40-60 - Skúšobný prací cyklus v súlade s EÚ 2019/2014 nariadením o ekodizajne. Najefektívnejší program z hľadiska spotreby energie a vody na pranie normálne znečistené bavlnenej bielizne.

Poznámka: hodnoty rýchlosti odstredovania zobrazené na displeji sa môžu mierne odlišovať od hodnôt uvedených v tabuľke.

Pre všetky skúšobné ústavy

Dlhý prací cyklus na bavlnu: nastavte prací cyklus **Bavlna** s teplotou 40 °C.

Dlho trvajúci program na syntetiku: nastavte prací cyklus **Syntetika** s teplotou 40 °C.

* Po skončení programu s odstredovaním pri maximálnej zvoliteľnej rýchlosti odstredovania, v štandardnom nastavení programov.

OPIS SPOTREBIČA

1. Pracovná doska
2. Dávkočací prístroj
3. Ovládací panel
4. Rukoväť dvierok
5. Dvierka
6. Vodný filter – za sklom
7. Sokel (vyberateľný)
8. Nastaviteľné nožičky (4)

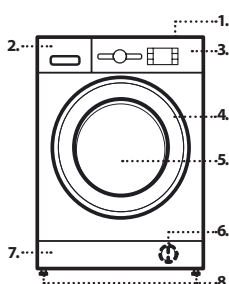

** Trvanie programu sa zobrazuje na displeji.

*** Na displeji sa zobrazí navrhovaná rýchlosť odstredovania ako predvolená hodnota.

6th Sense – technológia senzorov prispôsobuje vodu, energiu a trvanie programu vašej náplni bielizne.

DÁVKOVAČ PRACIEHO PROSTRIEDKU

Priehradka na hlavné pranie

Prací prostriedok na hlavné pranie, odstraňovač škvr a zmäkčovač vody. Pre správne dávkovanie sa odporúča používať na tekutý prací prostriedok vyberateľnú plastovú priehradku **A** (priložená). Ak používate prací prášok, vložte priehradku do otvoru **B**.

Priehradka na predpiekanie

Prací prostriedok na predpiekanie.

Priehradka na aviváž

Avivážny prostriedok. Tekutý škrob.

Nevlievajte do priehradky viac avivážneho prostriedku alebo škrobu, ako určuje čiara maximálnej dávky.

Uvoľňovacie tlačidlo

Stlačte, aby ste mohli vytriahnuť nádobku pri čistení.

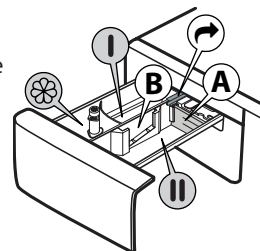

PROGRAMY

Aby ste vybrali vhodný program pre svoju bielizeň, vždy sa riadte pokynmi na štítku bielizne. Hodnota uvedená vo vaničke je maximálna možná teplota na pranie odevov.



Zmieš. bielizeň

Na pranie mierne až bežne znečistených odolných odevov z bavlny, ľanu, syntetických vlákien a zmiešaných vlákien.

Biele prádlo

Na pranie bežne až silno zašpinených uterákov, spodnej bielizne, obrusov a postelnej bielizne atď. z odolnej bavlny a ľanu. Iba keď je zvolená teplota 90 °C, cyklus má pred hlavnou fázou prania aj fázu predprania. V tom prípade sa odporúča pridať prací prostriedok na predpranie aj na pranie.

Bavlna

Bežne až veľmi zašpinená a odolná bavlnená bielizeň.

Eco 40-60

Na pranie normálne znečistených bavlnených odevov, ktoré sa môžu prať pri teplotách 40 °C alebo 60 °C spoločne v jednom cykle. Toto je štandardný bavlnený program a je najefektívnejší z hľadiska spotreby vody a energie.

Postelne prádlo

Tento program používajte na pranie postelnej bielizne a uterákov v jedinom cykle. Optimalizuje výsledok použitia aviváže a pomáha vám ušetriť čas a energiu. Odporúčame používať na pranie prášok.

Šport

Na mierne znečistené športové odevy (teplákové súpravy, šortky a pod.). Najlepšie výsledky dosiahnete, ak neprekročíte maximálnu náplň uvedenú v TABULKE PROGRAMOV. Odporúčame použiť tekutý prací prostriedok a pridať množstvo vhodné na polovičnú náplň.

Prešivané prikrývky

Určený na pranie prikrývok s výplňou, ako sú paplóny na jednu posteľ alebo dvojposteľ, vankúše a vetrovky. Odporúča sa vkladať takéto kusy do bubna s okrajmi založenými dovnútra a neprekročiť 3/4 objemu bubna. Na optimálne vypratíe odporúčame použiť tekutý prací prostriedok.

Osviežiť parou

Tento program umožňuje osviežiť prádlo odstránením nepríjemných zápachov a uvoľnením vlákien (2 kg, približne 3 kusy prádla). Vkladajte len suché prádlo (nezašpinené) a zvolte program „Osviežiť parou“. Na konci cyklu budú šaty mierne vlhké a môžu byť pripravené na oblečenie po niekoľkých minútach. Program „Osviežiť parou“ uľahčuje proces žehlenia.

! Neodporúča sa pre prádlo z vlny alebo hodvábu.

! Neprikladajte aviváž ani prací prostriedok.

Odstredov. + vyp. vody

Odstredí náplň a potom vypustí vodu. Na odolné odevy. Ak vylúčite odstredovanie, práčka iba vypustí vodu

Plákanie + Odstredov.

Opláchnie a potom odstredí. Na odolné odevy.

Rýchle 30'

Na rýchle prepranie mierne znečistených odevov. Tento cyklus trvá iba 30 minút, šetrí čas a energiu.

20 °C

Na pranie mierne znečistených bavlnených odevov pri teplote 20 °C.

Hodváb

Tento cyklus používajte na pranie všetkých hodvábných odevov. Odporúčame používať na pranie prostriedok špeciálne určený na jemné odevy.

Vlna

S programom „Vlna“ možno prať všetky vlnené odevy, aj tie, ktoré majú označenie „prať iba v ruke“. Najlepšie výsledky dosiahnete so špeciálnymi pracími prostriedkami a ak **neprekročíte maximálnu udávanú hmotnosť bielizne**.

Jemná bielizeň

Na pranie zvlášť jemných odevov. Odporúča sa pred praním obrátiť bielizeň vonkajšou stranou dovnútra.

Syntetika

Na pranie znečistených odevov zo syntetických vlákien (ako sú polyester, polyakryl, viskóza atď.) alebo zo zmesi bavlny so syntetikou.

PRVÉ POUŽITIE

Po prvom zapnutí vás spotrebič vyzve, aby ste vybrali jazyk, a na displeji sa automaticky zobrazí ponuka jazykov. Ak chcete zvoliť želaný jazyk, stlačte tlačidlo „Teplota“ alebo tlačidlo „Oneskorený štart“ . Voľbu potvrdíte stlačením tlačidla „Odstredovanie“ .

Ak chcete jazyk zmeniť, vypnite práčku a do 30 sekúnd naraz stlačte tlačidlá „Blokovanie tlačidiel“ a „Intenz. plákanie“ a „FRESH CARE“ , kým sa neozve alarm: znovu sa zobrazí ponuka jazykov.

Na odstránenie prípadných nečistôt z výroby vyberte program „Bavlna“ pri teplote 60 °C. Do priehradky na hlavné pranie v zásuvke na prací prostriedky pridajte malé množstvo pracieho prášku (maximálne 1/3 množstva pracieho prostriedku odporúčaného výrobcom na mierne znečistenú bielizeň). Spustíte program **bez prídania bielizne**.

KAŽDODENNÉ POUŽÍVANIE

Pripravte si bielizeň podľa odporúčaní v časti „RADY A TIPY“. Naložte bielizeň do práčky, zatvorte dverka, otvorte vodovodný kohútik a stlačením tlačidla „Zap./Vyp.“ práčku zapnete, blíkajú tlačidlo „Štart/Pauza“ . Otočte volič programov na želaný program a v prípade potreby zvolte niektorú voliteľnú funkciu. Teplotu a rýchlosť odstredovania zobrazenú na displeji možno zmeniť stlačením tlačidla „Teplota“ alebo tlačidla „Odstredovanie“ . Vyťahnite dávkovač pracieho prostriedku a teraz pridajte prací prostriedok (a prídavné prostriedky/aviváž). Prečítajte si odporúčané dávkovanie na obale pracieho prostriedku. Potom zatvorte dávkovač pracieho prostriedku.

ZAHÁJENIE CYKLU

Stlačte tlačidlo „Štart/Pauza“ .

Stroj zamkne dvere (symbol je VYP) a valec sa začne otáčať; dvere sa odomknú (symbol je ZAP) a potom sa uzamknú (symbol je VYP) ako prípravná fáza každého pracieho cyklu. Zvuk „zavaknutie“ je súčasťou mechanizmu zamykania dverí. Voda vstúpi do bubna a zahájí fázu prania, akonáhle sú dvere uzamknuté.

POZASTAVENIE BEŽIACEHO PROGRAMU

Na pozastavenie pracieho cyklu znova stlačte tlačidlo „Štart/Pauza“ ; kontrolka bude blikať. Ak svieti symbol , dverka možno otvoriť. Opätovným stlačením tlačidla sa prací cyklus spustí znova od bodu, v ktorom bol prerušený.

OTVORENIE DVIEROK V PRÍPADE POTREBY

Pred spustením programu a po jeho skončení sa rozsvieti kontrolka „Otvoriť dverka“ , čo znamená, že dverka sa majú otvoriť. Pokiaľ beží prací program, dverka zostávajú zamknuté. Ak chcete otvoriť dverka, kým prebieha program, stlačte tlačidlo „Štart/Pauza“ , čím program pozastavíte. Ak hladina vody a/alebo teplota nie je/nie sú príliš vysoké, kontrolka „Otvoriť dverka“ sa rozsvieti a môžete dverka otvoriť. Napríklad ak chcete pridať alebo vybrať bielizeň. Znova stlačte tlačidlo „Štart/Pauza“ a program bude pokračovať.

KONIEC PROGRAMU

Kontrolka „Otvoriť dverka“ sa rozsvieti a na displeji sa zobrazí „Koniec cyklu“. Po skončení programu práčku vypnete stlačením tlačidla „Zap./Vyp.“ , kontrolky zhasnú. Ak nestlačíte tlačidlo „Zap./Vyp.“ , práčka sa po asi 10 minútach automaticky vypne. Zatvorte vodovodný kohútik, otvorte dverka a vyložte bielizeň. Nechajte dverka pootvorené, aby mohol bubon vyschnúť.

VOLITELNÉ FUNKCIE

! Ak je zvolená voliteľná funkcia nekompatibilná s nastaveným programom, upozorní na to bzučiak (3 pípnutia) a na displeji sa zobrazí upozornenie „**Nepoužiteľný**“.

! Ak je zvolená voliteľná funkcia nekompatibilná s ďalšou predtým zvolenou voliteľnou funkciou, na displeji sa zobrazí upozornenie „**Nepoužiteľný**“ a funkcia sa neaktivuje.

Čistenie+

Čistenie+ je voliteľná funkcia, ktorá pracuje na 3 rôznych úrovniach (Intenzívne, Denné a Rýchly), ktoré sú špeciálne určené na nastavenie správnej činnosti práčky podľa potrieb:

Intenzívne pranie : táto funkcia je určená na veľmi znečistenú bielizeň, odstraňovanie najodolnejších škvŕn.

Denné prádlo : táto funkcia je určená na odstraňovanie bežných škvŕn.

Rýchly cyklus : táto funkcia je určená na odstraňovanie slabých škvŕn.

Intenz. plákanie

Zvolením tejto funkcie sa zvýši účinnosť plákania a je zaručené optimálne odstránenie pracieho prostriedku. Je zvlášť užitočná na citlivú pokožku. Stlačte tlačidlo, raz, dva razy alebo tri razy, čím pridáte 1, 2 alebo 3 dodatočné plákania po štandardnom cykle plákania a odstránite všetky stopy pracieho prostriedku. Ak stlačíte tlačidlo ešte raz, vrátite sa k normálnemu typu plákania.

Oneskorený štart 

Ak chcete začiatok zvoleného programu odložiť na neskôr, stlačením tlačidla nastavíte želaný čas odkladu. Keď je táto funkcia aktivovaná na displeji sa zobrazí „Čakanie...“ alebo „Štart o“. Odložený štart zrušíte opätovným stlačením tlačidla, až kým sa na displeji nezobrazí hodnota „--:--“.

Táto voliteľná funkcia zlepšuje výsledok prania vytváraním pary, ktorá zabráňuje šíreniu hlavných zdrojov zápachu vnútri práčky. Po fáze parenia bude práčka opatrne bielieň prevracat' pomalým otáčaním bubna. Funkcia „**FRESH CARE**“ sa spustí po skončení cyklu a trvá maximálne 6 hodín. Možno ju kedykoľvek prerušiť stlačením ktoréhokolvek tlačidla na ovládacom paneli či otočením gombíka. Počkajte asi 5 minút, až potom otvorte dvierka.

Parné pranie 

Po zvolení tejto funkcie dôjde k zvýšeniu účinnosti prania prostredníctvom vytvárania pary, ktorá počas cyklu odstráni i prípadné baktérie, nachádzajúce sa vo vláknoch a zároveň ich chráni. Vložte prádlo do bubna, zvolte vhodný program a voliteľnú funkciu „**FRESH CARE**“.

! Je možné, že počas činnosti práčky budú dvierka menej priehľadné kvôli tvorbe pary.

Ulahčenie žehl. 

Zvolením tejto funkcie sa upraví cyklus prania a odstreďovania, aby sa znížilo pokrčenie.



Teplota

Každý program má vopred určenú teplotu. Ak chcete teplotu zmeniť, stlačte tlačidlo „Teplota“ . Hodnota sa zobrazí na displeji.



Odstreďovanie

Každý program má vopred určenú rýchlosť odstreďovania. Ak chcete rýchlosť odstreďovania zmeniť, stlačte tlačidlo „Odstreďovanie“ . Hodnota sa zobrazí na displeji.

Režim Demo



Funkciu deaktivujete VYPNUTÍM práčky. Stlačte a podržte tlačidlo „Štart/Pauza“  a v priebehu 5 sekúnd stlačte aj tlačidlo „Zap./Vyp.“ . Obe tieto tlačidlá potom podržte stlačené 2 sekundy.

BLOKOVANIE TLAČIDIEL 

Ovládací panel zablokujete stlačením a podržaním tlačidla „Blokovanie tlačidiel“  na cca 3 sekundy. Keď sa na displeji zobrazí „**ZABLOKOVANIE TLAČIDIEL**“, ovládací panel je uzamknutý (s výnimkou tlačidla „Zap./Vyp.“ ). Zabraňuje to neúmyselnej zmene programov, najmä ak sú v blízkosti práčky deti. Ovládací panel odomknete stlačením a podržaním tlačidla „Blokovanie tlačidiel“  na cca 3 sekundy.

BIELENIE

Ak chcete bielieň vybieliť, naplňte práčku a nastavte program „Plákanie + Odstreďov.“ .

Pustite práčku a počkajte, kým dokončí prvý cyklus plnenia vodou (zhruba 2 minúty). Práčku pozastavte tlačidlom „Štart/Pauza“ , otvorte zásuvku na prací prostriedok a nalejte bielicidlo (dodržujte odporúčané dávky uvedené na obale) do hlavnej časti, kde bola predtým vložená priehradka. Znovu spustíte cyklus stlačením tlačidla „Štart/Pauza“ . Ak chcete, do príslušnej priehradky zásuvky môžete pridať aj aviváž.

RADY A TIPY**ROZDELTE BIELIEŇ PODĽA**

Druhu tkaniny / visačka pre ošetrovanie bielizne (bavlna, zmesové tkaniny, syntetika, vlna, bielieň určená na ručné pranie). Farby (oddel'te farebné a biele kusy, nové farebné kusy perte samostatne). Jemná bielizeň (malé kusy – napríklad nylonové pančuchy – a kusy s háčikmi – napríklad podprsenky – perte v látkovej taške alebo v návlečke na zips).

Vyprázdňte všetky vrecká

Predmety ako mince alebo zapaľovače môžu poškodiť bielizeň i bubon práčky.

Dodržiavajte odporúčané dávkovanie/aditíva

Optimalizujú výsledok čistenia, zabráňujú hromadeniu zvyškov nadbytočného detergentu vo vašej bielizni a šetria finančné prostriedky.

Používajte nízku teplotu a dlhšie trvanie

Najúčinnnejšie programy z hľadiska spotreby energie sú vo všeobecnosti tie, ktoré využívajú nižšie teploty a dlhšie trvanie.

Sledujte veľkosť náplne

Práčku naplňte len na kapacitu indikovanú v tabuľke „TABUĽKA PROGRAMOV“, aby ste šetrili vodu a energiu.

Hluk a obsah zvyškovej vlhkosti

Ovplyvňuje ich rýchlosť odstreďovania: čím vyššia je rýchlosť odstreďovania, tým vyšší je hluk a nižší obsah zvyškovej vlhkosti.

ODSTRAŇOVANIE VODNÉHO KAMEŇA A ČISTENIE

Upozornenie na displeji bude používateľovi pravidelne (zhruba po každých 50 cykloch) odporúčať, aby práčku vyčistil a zbalil ju usadením vodného kameňa a zápachov.

Na optimálnu údržbu navrhujeme použiť prostriedok na odstraňovanie

vodného kameňa a mastnoty WPRO podľa pokynov na obale. Tento výrobok môžete získať, ak sa obrátíte na službu technickej pomoci, alebo na webovej stránke www.whirlpool.eu. Whirlpool odmieta zodpovednosť za škody na spotrebiči spôsobené používaním iných čistiacich prostriedkov na práčku, dostupných na trhu.

ČISTENIE A ÚDRŽBA

Pred akoukoľvek činnosťou spojenou s čistením a údržbou, práčku vypnite a odpojte zo siete. Nepoužívajte horľavé kvapaliny pre čistenie práčky. Automatickú práčku pravidelne čistite a udržiavajte (aspoň 4-krát do roka).

Čistenie vonkajšieho povrchu práčky

Na čistenie vonkajších častí práčky používajte mäkkú navlhčenú utierku. Nepoužívajte čistiace prostriedky určené na sklo alebo univerzálne čistiace prostriedky, čistiaci prášok alebo podobné prostriedky na čistenie ovládacieho panela – tieto látky by mohli poškodiť vytlačené symboly.

Kontrola prívodnej hadice

Pravidelne kontrolujte hadicu, či sa neláme alebo nepraská. Ak je poškodená, vymeňte ju za novú, ktorú dostanete v popredajnom servise alebo u špecializovaného predajcu. Podľa typu hadice: Ak je na prívodnej hadici priesvitný povlak, pravidelne kontrolujte, či sa jeho farba na niektorom mieste nemení. Ak áno, znamená to, že z hadice by mohla unikať voda a treba ju vymeniť.

Čistenie filtra / vypúšťanie zvyškovej vody

Ak ste použili horúci prací program, pred vypustením vody najskôr počkajte, kým sa voda neochladi. Pravidelne čistite vodný filter. Vyhnite sa tak situácii, že voda nebude môcť odtiecť kvôli upchatiu filtra. V prípade, že sa voda nemôže vypustiť, na displeji bude indikované, že vodný filter môže byť upchatý.

Pomocou skrutkovača odstráňte sokel: rukou potlačte jednu stranu sokla nadol, potom vsuňte skrutkovač do medzery medzi soklom a predným panelom a vypáčte sokel. Pod filter umiestnite širokú a nízku nádobu na zachytávanie vody. Filter pomaly otočte proti smeru hodinových ručičiek, kým nezačne vytekať voda. Nechajte vodu vytekať, ale filter neodstraňujte. Keď sa nádoba naplní, zatvorte filter v smere hodinových ručičiek.

Vyprázdňte nádobu. Opakujte tento postup, až kým nevytečie všetka voda. Pod filter položte bavlnenú handru, ktorá absorbuje malé množstvo zostávajúcej vody. Potom vyberte filter otáčaním proti smeru hodinových ručičiek. Vyčistite filter: odstráňte zvyšky z filtra a očistite ho pod tečúcou vodou. Vložte vodný filter a nasadte späť sokel: Vložte filter späť na svoje miesto krútením v smere hodinových ručičiek. Zapojte ho čo najrýchlejšie; držadlo filtra musí byť v zvislej polohe. Vodotesnosť filtra vyskúšate tak, že do dávkovača pracieho prostriedku nalejete asi 1 liter vody. Potom nasadte späť sokel.

Čistenie dávkovača pracieho prostriedku

Vyberte dávkovač tak, že zatlačíte uvoľňovacie tlačidlo a súčasne budete vyťahovať dávkovač von. Vyberte vložku z dávkovača a tiež priehradku na aviváž. Vyčistite všetky časti pod tečúcou vodou, aby sa zmyli zvyšky pracieho prostriedku alebo aviváže. Jednotlivé časti vyutierajte dosucha mäkkou handričkou. Zložte dávkovač a zasuňte ho späť na svoje miesto.

PRÍSLUŠENSTVO

Obráťte sa na popredajný servis, aby ste zistili, či sa k vášmu modelu práčky dodáva nasledujúce príslušenstvo.

Spojovacia súprava

Pomocou tejto súpravy môžete na vrch práčky upevniť sušičku a tak ušetriť priestor a tiež uľahčiť nakladanie a vykladanie bielizne zo sušičky vo vyššej polohe.

PREPRAVA A MANIPULÁCIA

Nikdy nezdvíhajte práčku tak, že ju uchopíte na vrchnú časť.

Vytiahnite sieťovú šnúru so zásuvky a zatvorte prívod vody. Uistite sa, že sú dvierka práčky a dávkovač pracieho prostriedku správne zatvorené. Odpojte prívodnú hadicu od vodovodného ventilu a odstráňte odtokovú hadicu. Vypustite všetku vodu z oboch hadíc a upevnite ich tak, aby sa počas prepravy nepoškodili. Upevnite prepravné skrutky. Postupujte podľa pokynov na odstránenie prepravných skrutiek v INŠTALAČNEJ PRÍRUČKE v opačnom poradí.

RIEŠENIE PROBLÉMOV

Práčka z určitých dôvodov niekedy nemusí fungovať správne. Prv než zavoláte popredajný servis, odporúča sa zistiť, či nemôžete problém ľahko vyriešiť pomocou nasledujúceho zoznamu.

Anomálie:	Možné príčiny/ Riešenie:
Práčka sa nezapína.	<ul style="list-style-type: none"> Zástrčka nie je zastrčená v elektrickej zásuvke, alebo len nedostatočne, takže nenastal kontakt. Došlo k výpadku napájania.
Prací cyklus sa nespustil.	<ul style="list-style-type: none"> Dvierka nie sú celkom zatvorené. Nestlačili ste tlačidlo „Zap./Vyp.“ (⏻). Nestlačili ste tlačidlo „Štart/Pauza“ (▶). Vodovodný ventil nie je otvorený. Je nastavené „Oneskorený Štart“ (⌚).
Práčka sa neplní vodou (na displeji sa zobrazuje správa „CHÝBA VODA, Otvorte ventil“). Každých 5 sekúnd sa ozve pípnutie.	<ul style="list-style-type: none"> Hadica prívodu vody nie je pripojená k vodovodnému ventilu. Hadica je ohnutá. Vodovodný ventil nie je otvorený. Je uzavretý hlavný prívod vody. Nie je dostatočný tlak. Nestlačili ste tlačidlo „Štart/Pauza“ (▶).
Práčka bez prestania napúšťa a vypúšťa vodu.	<ul style="list-style-type: none"> Odtoková hadica nie je nainštalovaná 65 až 100 cm od zeme. Koniec odtokovej hadice je ponorený do vody. Odtoková prípojka na stene nemá odvzdušnenie. Ak problém pretrváva aj po týchto kontrolách, zatvorte vodovodný ventil, vypnite práčku a zavolajte popredajný servis. Ak sa byt nachádza na jednom z najvyšších poschodí budovy, môže sa niekedy vyskytnúť sifónový efekt, ktorý spôsobí, že práčka bez prestania napúšťa a vypúšťa vodu. Na trhu sú dostupné špeciálne protisifónové ventily, ktoré týmto problémom zabráňujú.
Práčka nevypúšťa vodu ani neodstreďuje.	<ul style="list-style-type: none"> Program neobsahuje funkciu vypúšťania: pri určitých programoch je potrebné ju aktivovať manuálne. Odtoková hadica je ohnutá. Odtokové potrubie je upchaté.
Práčka pri odstreďovaní nadmerne vibruje.	<ul style="list-style-type: none"> Pri inštalácii nebol bubon správne odblokovaný. Práčka nestojí rovno. Práčka je vtisnutá medzi nábytok a stenu.
Z práčky uniká voda.	<ul style="list-style-type: none"> Prívodná hadica nebola poriadne utiahnutá. Dávkovač pracieho prostriedku je upchatý. Odtoková hadica nebola poriadne pripevnená.
Práčka je uzamknutá a na displeji bliká chybový kód (napr. F-01, F-..).	<ul style="list-style-type: none"> Vypnite práčku, vyťahnite zástrčku zo zásuvky, počkajte asi 1 minútu a potom ju znova zapnite. Ak problém pretrváva, volajte popredajný servis.
Tvorí sa priveľa peny.	<ul style="list-style-type: none"> Prací prostriedok nie je vhodný do práčky (musí byť na ňom označenie „na pranie v práčke“ „na ručné pranie a pranie v práčke“ alebo niečo podobné). Dávka bola nadmerná.
Dvierka sú uzamknuté, na displeji sa môže alebo nemusí zobrazovať chyba a program sa zastavil.	<ul style="list-style-type: none"> Dvierka sa v prípade výpadku prúdu uzamknú. Program bude automaticky pokračovať, keď sa obnoví dodávka elektrickej energie. Práčka nepracuje. Program bude automaticky pokračovať, keď sa príčina odstavenia odstráni.

Firemné zásady, štandardnú dokumentáciu, objednávanie náhradných dielov a ďalšie informácie o produkte nájdete na:

- Návšteva našej webovej stránky docs.whirlpool.eu a parts-selfservice.whirlpool.com
- Pomocou QR kódu
- prípadne **sa obráťte na náš popredajný servis** (telefónne číslo nájdete v záručnej knižke). Pri kontaktovaní nášho popredajného servisu uveďte, prosím, kódy z výrobného štítku vášho spotrebiča.

Ohľadom údajov pre opravu a údržbu navštívte stránku www.whirlpool.eu

Informácie o modeli možno získať pomocou QR kódu uvedeného na energetickom štítku.

Štítok tiež obsahuje identifikátor modelu, ktorý možno použiť na vstup do portálu registra na adrese <https://eprel.ec.europa.eu>.

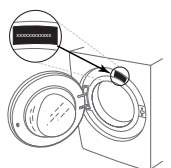

ČISTENIE A ÚDRŽBA

Pri akomkoľvek čistení a údržbe práčku vypnite a vytiahnite zo zásuvky.
Na čistenie práčky nepoužívajte horľavé kvapaliny.

ČISTENIE VONKAJŠKU PRÁČKY

Na čistenie vonkajších častí práčky použite mäkkú vlhkú handričku.

Na čistenie ovládacieho panela nepoužívajte čistiace prostriedky na sklo ani na bežné použitie, čistiaci prášok alebo podobné prostriedky – tieto látky by mohli poškodiť potlač.

KONTROLA PRÍVODNEJ HADICE

Pravidelne kontrolujte, či hadica nie je krehká a nevyskytli sa na nej praskliny. Ak je hadica poškodená, vymeňte ju za novú, dostupnú v našom popredajnom servise alebo u vášho špecializovaného predajcu.

V závislosti od typu hadice:



Ak je prívodná hadica transparentná, pravidelne kontrolujte, či sa farba hadice na niektorých miestach nezosilňuje. Ak áno, hadica môže byť netesná a je potrebné ju vymeniť.



Pre hadice s funkciou zastavenia vody: skontrolujte malé kontrolné okienko bezpečnostného ventilu (pozri šípku). Ak je červené, bola spustená funkcia zastavenia vody a hadicu je nutné vymeniť za novú.

Ak chcete túto hadicu odskrutkovať, stlačte uvoľňovacie tlačidlo (ak je k dispozícii) a zároveň hadicu odskrutkujte.

ČISTENIE SIEŤOVÝCH FILTROV V PRÍVODNEJ HADICI

1. Zatvorte vodovodný kohútik a odskrutkujte prívodnú hadicu.

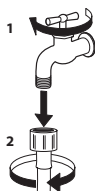

2. Sieťový filter na konci hadice dôkladne vyčistíte jemnou kefkou.

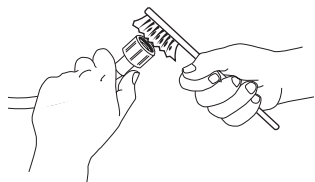

3. Teraz rukou odskrutkujte prívodnú hadicu na zadnej strane práčky. Pomocou klieští vyťahnite sieťový filter z ventilu na zadnej strane práčky a dôkladne ho očistite.

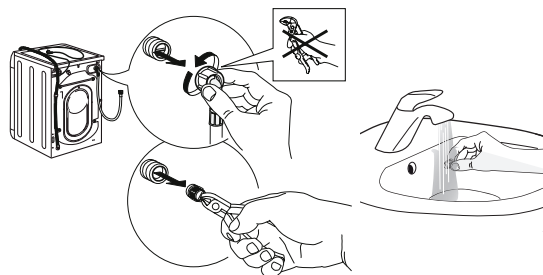

4. Zložte naspäť sieťový filter. Opäť pripojte prívodnú hadicu k vodovodnému kohútiku a práčke. Na pripojenie prívodnej hadice nepoužívajte žiaden nástroj. Otvorte vodovodný kohútik a skontrolujte, či sú všetky spoje dotiahnuté.

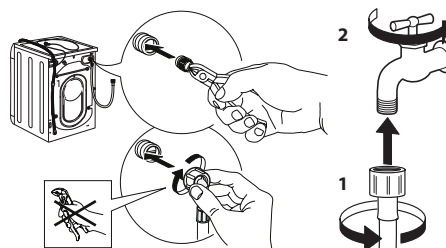

ČISTENIE DÁVKOVAČA PRACÍCH PROSTRIEDKOV

Zdvihnite a vytiahnite dávkovač (pozri obrázok).

Umyte ju pod tečúcou vodou; tento úkon je potrebné vykonávať často.



ČISTENIE VODNÉHO FILTRA/VYPUSTENIE ZVÝŠKOVEJ VODY

Pred čistením vodného filtra alebo vypustením zvyškovej vody práčku vypnite a odpojte. Ak ste použili program prania s horúcou vodou, pred vypustením akejkoľvek vody počkajte, kým sa voda neschladí.

Vodný filter čistíte pravidelne každé 3 mesiace, aby ste zabránili tomu, že vodu nebude možné v dôsledku upchatia filtra odčerpať.

Ak voda nemôže odtekať, displej indikuje, že môže byť upchatý vodný filter.

1. Odstráňte ochranný panel: pomocou skrutkovača urobte úkony znázornené na nasledujúcom obrázku.

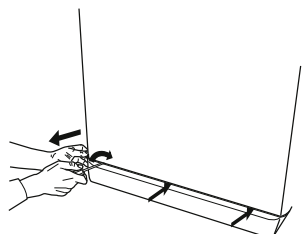

2. Nádoba na vypustenú vodu: pod vodný filter umiestnite nízku a širokú nádobu, aby ste do nej zachytili zvyškovú vodu.

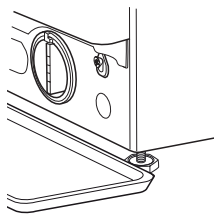

3. Vypustíte vodu: pomaly otáčajte filtrom proti smeru hodinových ručičiek, kým nevytečie všetka voda. Nechajte vodu vytiecť bez toho, aby ste vybrali filter. Keď je nádoba plná, zatvorte vodný filter otočením v smere hodinových ručičiek. Vyprázdňte nádobu. Postup opakujte, kým nevytečie všetka voda.

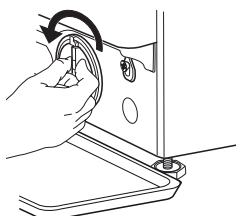

4. Vyberte filter: pod vodný filter položte bavlnenú handru, ktorá dokáže absorbovať malé množstvo zvyškovej vody. Následne vyberte vodný filter jeho otočením proti smeru otáčania hodinových ručičiek.

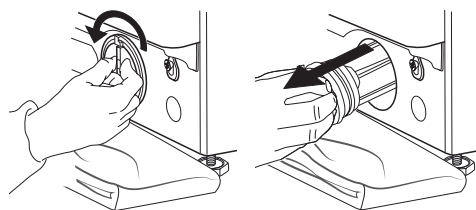

5. Vyčistíte vodný filter: odstráňte zvyšky z filtra a vyčistite ho pod tečúcou vodou.

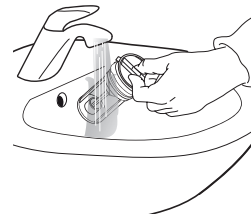

6. Vložte vodný filter a znovu namontujte podstavec: opätovne vložte vodný filter tak, že ho otočíte v smere otáčania hodinových ručičiek. Natočte ho čo najviac, ako to bude možné. Rukoväť filtra musí zostať vo vertikálnej polohe. Za účelom otestovania vodnej bariéry vodného filtra môžete naliať približne 1 liter vody do dávkovača čistiaceho prostriedku. Znovu namontujte podstavec.

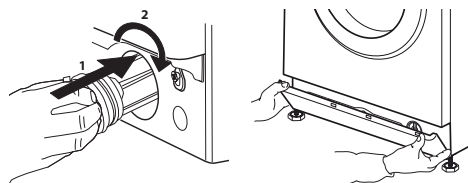

PREPRAVA A MANIPULÁCIA

Práčku nikdy nezdvíhajte držaním za vrchnú pracovnú plochu.

1. Vytiahnite sieťovú zástrčku a zatvorte vodovodný kohútik.
2. Skontrolujte, či sú dvierka a dávkovač pracieho prostriedku riadne zatvorené.
3. Odpojte prírodnú hadicu od vodovodného kohútika a odtokovú hadicu vyberte z odtokového bodu. Z hadíc odstráňte všetku zvyškovú vodu a upevnite ich tak, aby sa počas prepravy nepoškodili.
4. Namontujte naspäť prepravné skrutky. Postupujte podľa pokynov na demontáž prepravných skrutiek v „Sprievodcovi inštaláciou“ v opačnom poradí.

Dôležité: práčku nikdy neprepravujte bez toho, aby boli namontované prepravné skrutky.

POPREDAJNÝ SERVIS

PRED ZAVOLANÍM POPREDAJNÉHO SERVISU

1. Zistite, či môžete problém vyriešiť sami pomocou návrhov odporúčaní uvedených v časti **RIEŠENIE PROBLÉMOV**.

AK PO VYŠŠIE UVEDENÝCH KONTROLÁCH PORUCHA PRETRVÁVA, KONTAKTUJTE NAJBLIŽŠÍ POPREDAJNÝ SERVIS

Ak potrebujete pomoc, zavolajte na číslo uvedené v záručnej brožúre.

Pri kontaktovaní nášho zákazníckeho servisu vždy uveďte:

- stručný popis poruchy,
- typ a presný model spotrebiča,

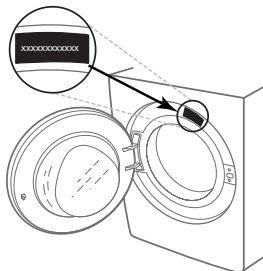

2. Vypnite a znovu zapnite spotrebič, aby ste zistili, či porucha pretrváva.

- servisné číslo (číslo za slovom Service na typovom štítku),

SERVICE 0000 000 00000



- vašu úplnú adresu,
- vaše telefónne číslo.

Ak je potrebná oprava, obráťte sa na autorizovaný popredajný servis (aby bolo zaručené, že budú použité originálne náhradné diely a opravy budú vykonané správne).

HVALA ZA NAKUP IZDELKA WHIRLPOOL.

Če želite bolj obsežno pomoč, izdelek registrirajte na naslovu www.whirlpool.eu/register

NADZORNA PLOŠČA

1. Gumb »VKLOP/IZKLOP« (⏻)
2. Izbirni gumb za programe
3. Gumb »Temperatura«
4. Gumb »Ožemanje«
5. Gumb »Zamik vklopa«
6. Gumb »On/pavza« (⏸)
7. Gumbi za izbiro možnosti
8. Gumb »Blok. tipk« (⏹)

INDIKATORJI

Vratca lahko odprete (🔓)

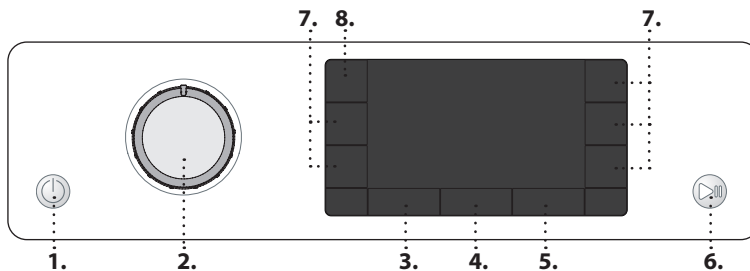

Preden uporabite napravo, pozorno preberite vodnik za zagotavljanje zdravja in varnosti pri delu.



Pred uporabo stroja morate nujno odstraniti transportne vijake. Podrobna navodila za odstranitev vijakov so na voljo v Priročniku za namestitvev.

Faza pranja (🕒 ⚙️ 🔄 🚰)

Označi fazo pranja med ciklom

Napaka: Kl. servis (🔧)

Glejte razdelek Odpravljanje napak

Napaka: Zamašen vodni filter (🚰)

Vode ni mogoče izpustiti, vodni filter je morda zamašen

Napaka: Pipa za vodo je zaprta (🚰)

Ni dovoda vode ali nezadosten pretok vode. Vsakih 5 sekund stroj zapiska.

Če pride do kakršne koli napake, glejte razdelek »Odpravljanje napak« v UPORABNIŠKEM PRIROČNIKU.

TABELA S PROGRAMI

Največja zmogljivost pranja 9 kg Poraba energije v izklopljenem načinu 0,5 W / v vklopljenem načinu pa 8 W							Pralna sredstva in dodatki			Priporočeno pralno sredstvo		Preostala vlaga % (*)	Poraba energije kWh	Skupna poraba vode l	Temperatura perila °C
Program	Temperature		Najvišja hitrost ožemanja (vrtljajev/minuto)	Največja zmogljivost pranja (kg)	Trajanje (u: m)	Predpranje	Glavno pranje	Mehčalec	Prašek	Tekočina					
	Nastavitvev	Razpon													
Mešano	40°C	🌸 - 40°C	1000	9,0	**	–	●	○	–	✓					
Belo perilo	60°C	🌸 - 90°C	1400	9,0	2:35	●(90°)	●	○	✓	✓					
Bombaž	40°C	🌸 - 60°C	1400	9,0	3:30	–	●	○	✓	✓					
Eco 40-60	40 °C	40°C	1351	9,0	3:45	–	●	○	✓	✓					
			1351	4,5	2:50	–	●	○	✓	✓					
			1351	2,5	2:20	–	●	○	✓	✓					
Posteljno perilo	60°C	🌸 - 60°C	1400	9,0	**	–	●	○	✓	✓					
Športna ob.	40°C	🌸 - 40°C	600	4,0	**	–	●	○	–	✓					
Odeje	30°C	🌸 - 30°C	1000	3,5	**	–	●	○	–	✓					
Osvežitev para	–	–	–	2	**	–	–	–	–	–					
Ožemanje + črpanje	–	–	1400	9,0	**	–	–	–	–	–					
Izpiranje + ožemanje	–	–	1400	9,0	**	–	–	○	–	–					
Hitro 30'	30°C	🌸 - 30°C	1200 (***)	4,5	0:30	–	●	○	–	✓					
20 °C	20 °C	🌸 - 20 °C	1400	9,0	1:50	–	●	○	–	✓					
Svila	30°C	🌸 - 30°C	600 (***)	1,0	**	–	●	○	–	✓					
Volna	40°C	🌸 - 40°C	800	2,0	**	–	●	○	–	✓					
Občutljivo	30°C	🌸 - 30°C	600 (***)	1,0	**	–	●	○	–	✓					
Sintetika	40°C	🌸 - 60°C	1200	4,5	2:15	–	●	○	✓	✓					

● Obvezno odmerjanje ○ Izbirno odmerjanje

Ti podatki se v vašem domu lahko razlikujejo zaradi spremenljivih pogojev, kot je temperatura dovodne vode, vodni tlak ipd. Približne vrednosti trajanja programa se nanašajo na privzeto nastavitvev programov brez možnosti. Podane vrednosti za programe, ki niso program Eco 40-60, so zgolj indikacije.

Eco 40-60 - Preizkusni cikel pranja v skladu z uredbo EU Ecodesign 2019/2014. Najbolj učinkovit program glede porabe energije in vode za pranje običajno umazanega bombažnega perila.

Opomba: na zaslonu prikazane vrednosti za hitrosti vrtenja se bodo morda rahlo razlikovale od vrednosti, ki so navedene v tabeli.

Za vse inštitute za preizkušanje:

Dolgi cikel pranja za bombažna oblačila: nastavite cikel pranja **Bombaž** (🕒) pri temperaturi 40 °C.

Program za sintetična oblačila: nastavite cikel pranja **Sintetika** (🕒) pri temperaturi 40 °C.

* Po koncu programa in koncu ožemanja pri najvišji hitrosti ožemanja, ki jo je mogoče izbrati, v privzeti nastavitvi programa.

** Na zaslonu se prikaže trajanje programa.

*** Na zaslonu bo kot privzeta vrednost prikazana predlagana hitrost centrifuge.

6th Sense - tehnologija senzorjev prilagodi količino vode, porabo energije in dolžino programa količini perila.

OPIS IZDELKA

1. Delovni pult
2. Predal za odmerjanje pralnega sredstva
3. Nadzorna plošča
4. Ročaj vratc
5. Vratca
6. Vodni filter - za podstavkom
7. Podstavek (odstranljiv)
8. Nastavljive nožice (4)

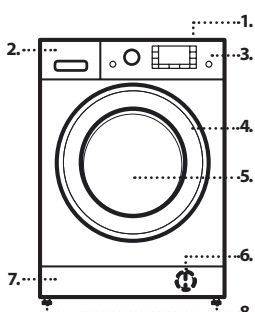

PREDAL ZA ODMERJANJE PRALNEGA SREDSTVA

Predal za pralno sredstvo za glavno pranje (||)

Pralno sredstvo za glavno pranje, sredstvo za odstranjevanje madežev ali mehčalec vode. Če uporabljate tekoče pralno sredstvo, vam priporočamo, da uporabite (priloženo) odstranljivo plastično pregrado **A** za ustrezno odmerjanje. Če uporabljate pralni prašek, postavite pregrado v režo **B**.

Predal za predpranje (|)

Pralno sredstvo za predpranje.

Predal za mehčalec (🌸)

Mehčalec za perilo. Tekoči škrob.

Mehčalec ali raztopino škroba dolijte samo do oznake »max«.

Gumb za odstranitev (↶)

Pritisnite, če želite odstraniti predalček in ga očistiti.

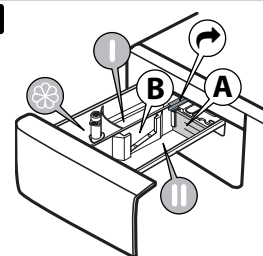

PROGRAMI

Pri izbiri ustreznega programa za svoje perilo vedno upoštevajte navodila za nego na etiketi oblačila. Vrednost na simbolu je najvišja priporočena temperatura za pranje oblačila.



Mešano

Za pranje rahlo do normalno umazanih oblačil iz bombaža, platna ter sintetičnih in mešanih vlaken.

Belo perilo

Za pranje normalno do močno umazanih brisač, spodnjega perila, namiznih prtov, posteljnega perila ipd. iz trpežnega bombaža in platna. Predpranje se pred glavnim ciklom pranja izvede samo, ko je izbrana temperatura pranja 90 °C. V tem primeru priporočamo, da pralno sredstvo dodate tako v predel za predpranje kot v predel za pranje.

Bombaž

Normalno do močno umazano in trpežno bombažno perilo.

Eco 40-60

Za pranje običajno umazanega bombažnega perila z oznako za pranje pri 40 ali 60 °C skupaj v istem ciklu. To je standardni program za bombažno perilo in je najbolj učinkovit pri porabi vode in energije.

Posteljno perilo

S tem programom lahko operete posteljno perilo in brisače z enim samim ciklom. Optimizira učinkovitost mehčalca, s čimer prihranite čas in energijo. Priporočamo uporabo pralnega praška.

Športna ob.

Za pranje rahlo umazanih športnih oblačil (trenirk, kratkih hlač ipd.). Za najboljše rezultate vam priporočamo, da ne presežete maksimalne količine perila, ki je označena v »TABELI S PROGRAMI«. Priporočamo, da uporabite količino tekočega pralnega sredstva za polovično napolnjen pralni stroj.

Odeje

Ta program je zasnovan za pranje tekstilnih predmetov s puhastim polnilom, kot so enojne in dvojne prešite odeje, blazine in anoraki. Priporočamo, da pri nalaganju tovrstnih tekstilnih predmetov s puhastim polnilom v boben njihove robove zvijete navznoter. Pri tem ne smete uporabiti več kot ¾ skupne velikosti bobna. Za optimalno pranje priporočamo uporabo tekočega pralnega sredstva.

Osvežitev para

Ta program osveži oblačila tako, da odstrani neprijetne vonjave in sprosti vlakna (2 kg, približno 3 kosi oblačil). Vstavite samo suha (čista) oblačila in izberite program »Osvežitev para«. Oblačila bodo po koncu cikla rahlo vlažna. Lahko jih boste nosili po nekaj minutah. Program »Osvežitev para« olajša likanje.

! Ni priporočeno za oblačila iz volne ali svile.
! Ne dodajajte mehčalcev ali pralnih sredstev.

Ožemanje + črpanje

Zavrti boben in nato izprazni vodo. Za trpežna oblačila. Če izločite cikel ožemanja, bo stroj zgolj izpustil vodo.

Izpiranje + ožemanje

Izpere in ožame perilo. Za trpežna oblačila.

Hitro 30'

Za hitro pranje rahlo umazanih oblačil. Ta cikel traja samo 30 minut ter tako prihrani čas in energijo.

20 °C

Za pranje rahlo umazanih bombažnih oblačil pri temperaturi 20 °C.

Svila

Ta cikel pranja uporabite za pranje vseh svilnatih oblačil. Priporočamo uporabo posebnega pralnega sredstva, ki je zasnovano za pranje občutljivega perila.

Volna

Vsa volnena oblačila lahko perete v programu »Volna«, čeprav imajo etiketo »ročno pranje«. Za najboljše rezultate uporabite posebno pralna sredstva in **ne naložite več kot je največja določena količina perila v kg.**

Občutljivo

Za pranje posebej občutljivega perila. Oblačila je pred pranjem priporočljivo obrniti navzven.

Sintetika

Za pranje umazanih oblačil iz sintetičnih vlaken (na primer poliestra, poliakrila, viskoze ipd.) ali mešanice bombaža in sintetičnih tkanin.

PRVA UPORABA

Ob prvem vklopu stroja boste pozvani k izbiri jezika, zato se na zaslonu samodejno prikaže meni za izbiro jezika.

Za izbiro zelenega jezika pritisnite gumb »Temperatura« ali gumb »Zamik vklopa«; izbiro potrdite s pritiskom gumba »Ožemanje«. Za spremembo jezika izklopite pralni stroj in sočasno pritisnite gumbe »Blok. tipk« in »Močno izpiranje« in »FRESH CARE«, dokler se ne oglasi alarm: znova se bo prikazal meni za izbiro jezika.

Za odstranjevanje vseh ostankov proizvodnje. Izberite program »Bombaž« pri temperaturi 60 °C. Odmerite manjšo količino pralnega praška za trdovratno umazanijo v predel za odmerjanje pralnega sredstva za glavno pranje (največ 1/3 količine pralnega sredstva, ki jo proizvajalec priporoča za rahlo umazano perilo). Zaženite program **brez dodanega perila.**

VSAKODNEVNA UPORABA

Pripravite perilo po priporočilih v razdelku »NAMIGI IN NASVETI«. Naložite perilo v stroj, zaprite vratca, odprite vodo in pritisnite gumb »VKLOP/IZKLOP«, da vklopite pralni stroj, gumb »On/pavza«. Izbirni gumb za programe premaknite v položaj za želeni program, nato pa po potrebi izberite poljubno možnost. Temperaturo in hitrost ožemanja, ki sta prikazani na zaslonu, lahko spreminjate s pritiskom gumba »Temperatura« ali gumba »Ožemanje«. Odprite predal za odmerjanje pralnega sredstva in dodajte pralno sredstvo (z dodatki/mehčalcem). Upoštevajte priporočen odmerek na embalaži pralnega sredstva. Nato zaprite predal za odmerjanje pralnega sredstva.

ZAGON CIKLA

Pritisnite gumb »On/pavza«.

Stroj bo zaklenil vratca (ugasnjen simbol) in boben se bo začel vrteti. Vratca se bodo odklenila (sveti simbol) in nato znova zaklenila (ugasnjen simbol) med pripravljajno fazo posameznega cikla pranja. »Klikanje« je del mehanizma za zaklepanje vratc. Ko se vratca zaklenejo, voda vstopi v boben in zažene se faza pranja.

ZAČASNA PREKINITEV PROGRAMA, KI SE IZVAJA

Za vklop premora cikla pranja znova pritisnite gumb »On/pavza« in indikatorska lučka bo utripala. Če sveti simbol, lahko odprete vratca. Če želite zagnati cikel pranja s točke, na kateri je bil prekinjen, znova pritisnite gumb.

ODPIRANJE VRATC PO POTREBI

Pred začetkom in po koncu programa, zasveti simbol »Odprta vratca«, kar pomeni, da lahko odprete vratca. Med izvajanjem programa pranja bodo vratca ostala zaklenjena. Če želite med izvajanjem programa odpreti vratca, pritisnite gumb »On/pavza«. Če nivo vode in/ali temperatura ni(sta) previsok(a), zasveti indikatorska lučka »Odprta vratca« in lahko odprete vratca. Če želite na primer dodati/odvzeti perilo. Znova pritisnite gumb »On/pavza«, da nadaljujete program.

KONEC PROGRAMA

Indikatorska lučka »Odprta vratca« zasveti in na zaslonu se izpiše »Zaključek«. Za izklop pralnega stroja po koncu programa pritisnite gumb »VKLOP/IZKLOP«, lučke bodo ugasnile. Če ne pritisnete gumba »VKLOP/IZKLOP«, se bo pralni stroj samodejno izklopil po približno 10 minutah. Zaprite pipo za vodo. Odprite vratca in izpraznite stroj. Vratca pustite odprta, da se boben posuši.

MOŽNOSTI

! Če izbrana funkcija ni združljiva z nastavljenim programom, bo nezdružljivost označena z zvočnim signalom (3 piski) na zaslonu pa se bo izpisalo »Ni na voljo«.

! Če izbrana funkcija ni združljiva z drugo predhodno nastavljeno funkcijo, se na zaslonu izpiše »Ni na voljo« in funkcija ne bo na voljo.

Čisto+

Možnost Čisto+ lahko deluje na 3 stopnjah (intenzivno, vsakodnevno in hitro), ki so posebej zasnovane za nastavitev ustreznega pranja, ki je odvisna od vaših pralnih potreb:

Intenzivno: ta možnost je zasnovana za zelo umazano perilo, saj odstrani najtrdovratnejše madeže.

Vsakodnevno: ta možnost je zasnovana za odstranjevanje vsakodnevnih madežev.

Hitro: ta možnost je zasnovana za odstranjevanje manjših madežev.

Močno izpiranje

Z izbiro te možnosti povečate učinkovitost izpiranja in zagotovite optimalno odstranitev pralnega sredstva. To je še posebej uporabno za občutljivo kožo. Gumb pritisnite enkrat, dvakrat ali trikrat, da izberete 1, 2 ali 3 dodatna spiranja po standardnem ciklu spiranja in odstranite vse sledi pralnega sredstva. Znova pritisnite gumb za vrnitev na »Normalno

izpiranje».

Zamik vklopa

Če želite nastaviti, da se izbrani program pozneje zažene, pritisnite gumb za nastavev zelenega zamika vklopa. Ko je ta možnost omogočena, se na zaslonu izpiše »Čakanje na ...« ali »Vklop čez«. Če želite preklicati zamik vklopa, znova pritisnite gumb, dokler se na zaslonu ne prikaže vrednost »--:--«.

FRESH CARE

S to možnostjo izboljšate pranje, saj se ustvarja para, ki ovira širjenje virov neprijetnih vonjav v stroju. Pralni stroj bo po koncu parne faze izvedel počasno vrtenje bobna. Možnost **FRESH CARE** se začne po koncu cikla in traja največ 6 ur. Lahko jo kadarkoli prekinete tako, da pritisnete kateri koli gumb na nadzorni plošči ali obrnete gumb.

(* Počakajte približno 5 minut, nato pa odprite vratca.

Čistoča pare

Ta možnost izboljša zmogljivost pranja tako, da med ciklom pranja ustvarja paro, ki odstrani vse bakterije iz vlaken, ki so hkrati tudi obdelana. Perilo postavite v boben, izberite združljiv program in izberite možnost »«. ! Zaradi pare, ki nastane med delovanjem pralnega stroja, se vratca bobna lahko zameglijo.

Lahko likanje

Z izbiro te funkcije boste cikle pranja in izpiranja prilagodili tako, da boste preprečili oblikovanje gumb na oblačilih.



Temperatura

Vsak program ima predhodno nastavljeno temperaturo. Za spremembo temperature pritisnite gumb »Temperatura« . Na zaslonu se prikaže vrednost.



Ožemanje

Vsak program ima predhodno nastavljeno hitrost ožemanja. Za spremembo hitrosti ožemanja pritisnite gumb »Ožemanje« . Na zaslonu se prikaže vrednost.

Predstavitveni način



Za izklop te funkcije izklopite pralni stroj. Nato pritisnite in držite gumb »On/pavza«  ter v 5 sekundah hkrati pritisnite tudi gumb »VKLOP/IZKLOP«  in 2 sekundi pridržite oba gumba.

BLOK. TIPK

Če želite zakleniti nadzorno ploščo, pritisnite in približno 3 sekunde držite gumb »BLOK. TIPK« . Ko se na zaslonu izpiše »BLOK. TIPK VKLOPLJENA«, se nadzorna plošča zaklene (razen gumba »VKLOP/IZKLOP« ). S tem preprečite neželene spremembe programov, še posebej, če so v bližini stroja otroci. Če želite odkleniti nadzorno ploščo, pritisnite in približno 3 sekunde držite gumb »BLOK. TIPK« .

BELJENJE

Če želite beliti perilo, napolnite pralni stroj in nastavite program »Izpiranje + ožemanje«.

Zaženite stroj in počakajte, da konča prvi cikel polnjenja z vodo (približno 2 minuti). Stroj začasno zaustavite s pritiskom gumba »On/pavza« , odprite predalček za doziranje pralnega sredstva in dolijte belilo (upoštevajte priporočeno količino, ki je navedena na embalaži) v predalček za glavno pranje, v katerem je bila prej nameščena pregrada. Cikel znova zaženite s pritiskom gumba »On/pavza« .

Če želite, lahko v ustrezen predalček posode za doziranje pralnega sredstva dodate mehčalec za perilo.

NAMIGI IN NASVETI

Perilo razvrstite po

Vrsti tkanine/navodilih za nego (bombaž, mešana vlakna, sintetika, volna, oblačila, ki jih je treba prati ročno). Barvi (ločite barvna oblačila od belih, nova barvna oblačila morate prati ločeno). Občutljivosti (manjše kose, kot so najlonke, in kose s sponkami, na primer modrce, z zadrgo zaprite v vrečko za perilo ali prevleko za blazino).

Izpraznite vse žepe

Predmeti, kot so kovanci ali vžigalniki, lahko poškodujejo vaše perilo in boben.

Upoštevajte priporočila za odmerjanje/dodatke

S tem boste optimizirali rezultat pranja, preprečili nastanek dražečih ostankov odvečnega detergenta v perilu in prihranili, saj ne boste po nepotrebnem porabljali detergenta

Uporabite nizke temperature in daljše programe

Najbolj učinkoviti programi z nizko porabo energije so na splošno tisti, ki delujejo dlje časa pri nižjih temperaturah.

Upoštevajte navedeno količino

V pralni stroj naložite največ toliko perila, kot je označeno v tabeli »PROGRAMI«, da boste varčevali z vodo in energijo.

Hrup in preostala vsebnost vlage

Na ti dve lastnosti vpliva hitrost centrifuge, večja kot je hitrost centrifuge, večji bo hrup in manjša bo preostala vsebnost vlage.

POSTOPEK ODSTRANJEVANJA VODNEGA KAMNA IN ČIŠČENJA

Sporočilo na zaslonu bo redno (na približno vsakih 50 ciklov pranja)

obveščalo uporabnika, da zažene cikel samodejnega čiščenja, ki očisti pralni stroj ter odstrani vodni kamen in neprijetne vonjave.

Za optimalno učinkovitost vzdrževanja svetujemo uporabo sredstva za odstranjevanje vodnega kamna in maščobe WPRO v skladu z navodili na embalaži. Izdelek lahko naročite pri službi za tehnično pomoč ali na spletnem mestu www.whirlpool.eu.

Družba Whirlpool zanika vsakršno odgovornost za škodo, ki bi nastala na stroju zaradi uporabe drugih sredstev za čiščenje pralnih strojev, ki so na voljo na trgu.

ČIŠČENJE IN VZDRŽEVANJE

Med čiščenjem in vzdrževanjem vedno izklopite pralni stroj in izvlecite vtič iz vtičnice. Za čiščenje pralnega stroja ne uporabljajte vnetljivih tekočin.

Redno čistite in vzdržujte pralni stroj (vsaj 4-krat letno).

Čiščenje zunanosti pralnega stroja

Zunanje dele pralnega stroja obrišite z mehko vlažno krpo. Za čiščenje nadzorne plošče ne uporabljajte čistil za steklo ali vsestranskih oziroma abrazivnih čistil in podobnih sredstev, saj lahko z njimi poškodujete natisnjene oznake.

Pregled dovodne cevi za vodo

Redno preglejte, da na dovodni cevi ni razpok. Če je poškodovana, jo nadomestite z novo cevjo, ki jo lahko dobite prek naše službe za poprodajne storitve ali pri specializiranem prodajalcu. Odvisno od vrste cevi:

Če ima dovodna cev prozoren sloj, redno preglejte, da na katerem mestu ni močnejše obarvana. Če je, cev morda pušča in jo je treba zamenjati.

Čiščenje vodnega filtra/izpust preostale vode

Če ste uporabili program za pranje z vročo vodo, počakajte, da se voda shladi, preden jo izpustite. Redno čistite filter, sicer se lahko zamaši in ne boste mogli izpustiti vode. Če stroj ne more izpustiti vode, se na zaslonu prikaže, da je morda prišlo do zamašitve vodnega filtra.

Odstranite podstavek s pomočjo odstranljive plastične pregrade iz predala za odmerjanje pralnega sredstva: eno stran podstavka z roko potisnite navzdol, nato pa v razpoko med podstavkom in sprednjo ploščo potisnite odstranljivo plastično pregrado in razprite podstavek. Pod vodni filter postavite široko plosko posodo, v katero bo odtekla voda. Filter počasi zasukajte v levo, dokler voda ne izteče. Počakajte, da vsa voda izteče, ne da bi odstranili filter. Ko je posoda polna, privijte vodni filter v desno. Izpraznite posodo. Postopek ponavljajte, dokler ne izteče vsa voda. Pod vodni filter postavite bombažno krpo, ki lahko vpije manjšo količino preostale vode. Nato odstranite vodni filter tako, da ga zasukate v levo. Očistite vodni filter: odstranite ostanke iz filtra in ga sperite pod tekočo vodo. Vstavite vodni filter in znova namestite podstavek: Znova vstavite vodni filter tako, da ga zavrtite v smeri urnega kazalca. Prepričajte se, da ga zavrtite do konca. Ročica filtra mora biti postavljena navpično. Vodotesnost vodnega filtra lahko preizkusite tako, da v predal za pralno sredstvo nalijete približno 1 liter vode. Nato znova namestite podstavek.

Čiščenje predala za odmerjanje pralnega sredstva

Odstranite predal za odmerjanje pralnega sredstva tako, da pritisnete gumb za odstranjevanje in hkrati izvlecete predal za odmerjanje pralnega sredstva. Iz predala za odmerjanje pralnega sredstva in predala za mehčalec odstranite vstavka. Vse dele očistite pod tekočo vodo, da odstranite vse ostanke pralnega sredstva ali mehčalca. Dele obrišite z mehko krpo. Znova vstavite predal za odmerjanje pralnega sredstva in ga potisnite na njegovo mesto v stroju.

DODATNA OPREMA

Obrnite se na našo službo za poprodajne storitve in preverite, ali je naslednja dodatna oprema na voljo za ta model pralnega stroja.

Polica za zlaganje





S pomočjo te police lahko svoj sušilni stroj naložite na pralni stroj in tako prihranite prostor ter poenostavite polnjenje in praznjenje pralnega stroja v višjem položaju.

TRANSPORT IN RAVNANJE

Pralnega stroja nikoli ne dvigajte tako, da primete zgornji pokrov. Izvlecite vtič in zaprite pipo za vodo. Vratca in predal za odmerjanje pralnega sredstva morata biti dobro zaprta. Snemite dovodno cev s pipe za vodo in jo odstranite iz odtoka. Odlijte preostalo vodo iz cevi in cevi pritrdite, da se ne poškodujejo med transportom. Znova namestite transportne vijake. Upoštevajte navodila za odstranjevanje transportnih vijakov v PRIROČNIKU ZA NAMESTITEV v obratnem vrstnem redu.

ODSTRANJEVANJE NAPAK

Pralni stroj morda občasno ne bo ustrezno deloval zaradi različnih vzrokov. Preden pokličete službo za pomoč, vam priporočamo, da s pomočjo naslednjega seznama preverite, ali je mogoče težavo na enostaven način odpraviti.

Nepravilnosti:	Možni vzroki/rešitev:
Pralni stroj se ne vklopi.	<ul style="list-style-type: none"> Stroj ni priključen v vtičnico ali pa vtič ne vzpostavi kontakta. Prišlo je do izpada električne energije.
Cikel pranja se ne zažene.	<ul style="list-style-type: none"> Vratca niso povsem zaprta. Niste pritisnili gumba VKLOP/IZKLOP . Niste pritisnili gumba ON/PAVZA . Niste odprli pipe za vodo. Nastavili ste »Zamik vklopa« .
Pralni stroj se ne napolni z vodo (na zaslonu se izpiše »NI VODE, odpri ventil.«). Vsakih 5 sekund stroj zapiska.	<ul style="list-style-type: none"> Dovodna cev za vodo ni priključena na pipo. Cev je zvita. Niste odprli pipe za vodo. Glavni dovodni ventil za vodo je zaprt. Tlak je prenizek. Niste pritisnili gumba ON/PAVZA .
Stroj nenehno dovaja in izčrpa vodo.	<ul style="list-style-type: none"> Odvodna cev ni nameščena na višino od 65 do 100 cm od tal. Konec odvodne cevi je potopljen v vodo. Odvodni priključek na steni nima zračnega ventila. <p>Če se težave po opravljenih pregledih nadaljujejo, zaprite vodo, izklopite pralni stroj in pokličite serviserja. Če stanujete v zgornjih nadstropjih stavbe, lahko včasih pride do učinka povratnega pretoka, zaradi česar lahko pralni stroj nenehno dovaja in izčrpa vodo. Na trgu so na voljo posebni ventili, ki preprečujejo povratni pretok in tako odpravijo takšne težave.</p>
Pralni stroj ne izčrpa vode ali ne vrti bobna.	<ul style="list-style-type: none"> Program ne vključuje funkcije črpanja: pri določenih programih jo morate sami vklopiti. Odvodna cev je zvita. V odvodni cevi je ovira.
Prekomerne vibracije pralnega stroja med ciklom ožemanja.	<ul style="list-style-type: none"> Med namestitvijo pralnega stroja niste ustrezno odblokirali bobna. Pralni stroj ne stoji naravnost. Pralni stroj je stisnjen med pohištvom in steno.
Pralni stroj pušča.	<ul style="list-style-type: none"> Dovodna cev za vodo ni ustrezno privita. Predal za odmerjanje pralnega sredstva je zamašen. Odvodna cev ni ustrezno pritrjena.
Stroj je zaklenjen in zaslon utripa, s čimer označuje kodo napake (na primer F-01, F-...).	<ul style="list-style-type: none"> Izklopite stroj, izvlecite vtič iz vtičnice in počakajte približno minuto, preden ga znova vklopite. Če težave s tem ne odpravite, pokličite serviserja.
Nastaja preveč pene.	<ul style="list-style-type: none"> Pralno sredstvo ni združljivo s pralnim strojem (namenjeno mora biti »pranju v pralnem stroju« ali »ročnemu pranju in pranju v pralnem stroju« ipd.). Odmerili ste preveč pralnega sredstva.
Vratca so zaklenjena z javljanjem napake ali brez in program se ne vklopi.	<ul style="list-style-type: none"> Vratca se v primeru izpada električne energije zaklenejo. Program se bo samodejno nadaljeval, takoj ko bo znova na voljo napajanje iz električnega omrežja. Pralni stroj miruje. Program se bo samodejno nadaljeval, ko bo odpravljen vzrok mirovanja.

Pravila uporabe, standardna dokumentacija, naročanje nadomestnih delov in dodatne informacije o izdelkih so na voljo:

- z obiskom naših spletnih strani docs.whirlpool.eu in parts-selfservice.whirlpool.com
 - Uporabite QR-kodo
 - Lahko pa se tudi, **obrnite na naše poprodajne storitve** (Glejte telefonsko številko v garancijski knjižici). Ko se obrnete na naše poprodajne storitve, navedite kode, ki so navedene na identifikacijski ploščici vašega izdelka.
- Informacije o popravilih in vzdrževanju za uporabnike lahko najdete na naslovu www.whirlpool.eu
Podatke o modelu je mogoče pridobiti s kode QR na energijski nalepki. Na nalepki je prav tako identifikator modela, ki ga lahko uporabite za preverjanje podatkov na portalu <https://eprel.ec.europa.eu>.

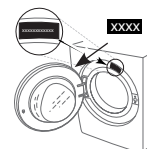

ČIŠČENJE IN VZDRŽEVANJE

Med čiščenjem in vzdrževanjem vedno izklopite pralni stroj in izvlecite vtič iz vtičnice.
Za čiščenje pralnega stroja ne uporabljajte vnetljivih tekočin.

ČIŠČENJE ZUNANJOSTI PRALNEGA STROJA

Zunanje dele pralnega stroja obrišite z mehko vlažno krpo.

Za čiščenje nadzorne plošče ne uporabljajte čistil za steklo ali vsestranskih oziroma abrazivnih čistil in podobnih sredstev, saj lahko z njimi poškodujete natisnjene oznake.

PREGLED DOVODNE CEVI ZA VODO

Redno preglejte, da na dovodni cevi ni razpok. Če je poškodovana, jo nadomestite z novo cevjo, ki jo lahko dobite prek naše službe za poprodajne storitve ali pri specializiranem prodajalcu.

Ovisno od vrste cevi:

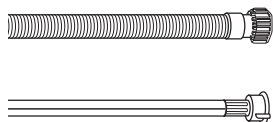

Če ima dovodna cev prozoren sloj, redno preglejte, da na katerem mestu ni močnejše obarvana. Če je, cev morda pušča in jo je treba zamenjati.



Pri ceveh z vodno zaporo: preverite majhno kontrolno okence varnostnega ventila (glejte puščico). Če je rdeče, se je sprožila funkcija zaustavitve vode in cev je treba zamenjati z novo. Cev odvijte tako, da pritisnete gumb za sprostitvev (če je na voljo), med odvijanjem cevi.

ČIŠČENJE MREŽNIH FILTROV V DOVODNI CEVI VODE

1. Zaprite pipo in odvijte dovodno cev.

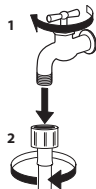

2. Pazljivo očistite mrežni filter na koncu cevi s fino krtačo.

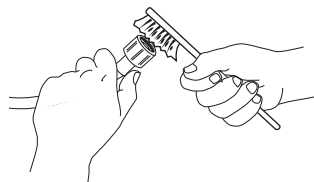

3. Ročno odvijte dovodno cev na zadnji strani pralnega stroja. S kleščami izvlecite mrežni filter iz ventila na zadnji strani pralnega stroja in ga pazljivo očistite.

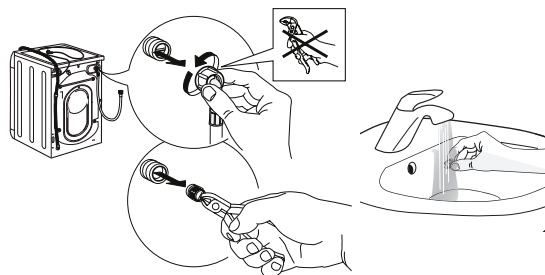

4. Ponovno vstavite mrežni filter. Dovodno cev ponovno priključite na vodovodno pipo in pralni stroj. Za priključitev dovodne cevi ne uporabljajte orodja. Odprite vodovodno pipo in preverite, ali so vsi priključki tesni.

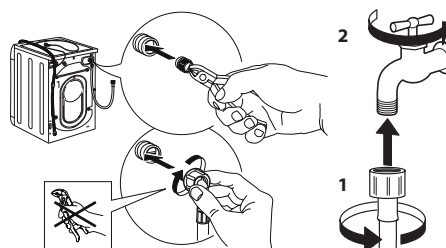

ČIŠČENJE PREDALA ZA ODMERJANJE PRALNEGA SREDSTVA

Predal odstranite tako, da ga dvignete in izvlečete (glejte sliko).

Sperite ga pod tekočo vodo. Ta postopek redno ponavljajte.

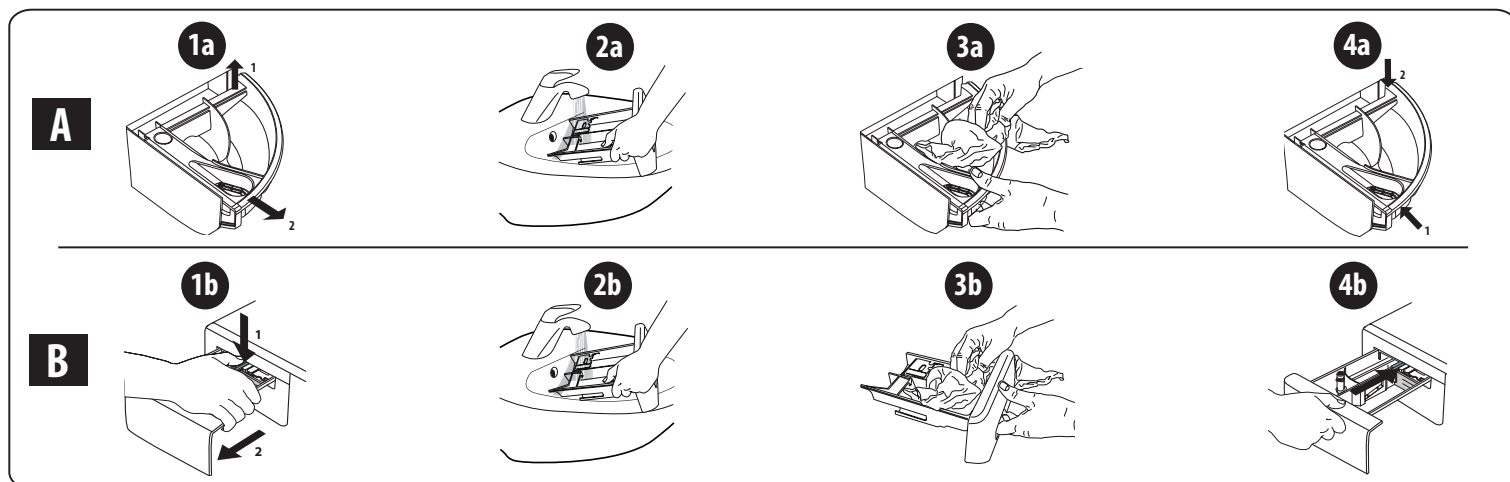

ČIŠČENJE VODNEGA FILTRA/IZPUST PREOSTALE VODE

Pred čiščenjem vodnega filtra ali izpustom preostale vode, izklopite in odklopite pralni stroj. Če ste uporabili program za pranje z vročo vodo, počakajte, da se voda shladi, preden jo izpustite.

Redno čistite filter na tri mesece, sicer se lahko zamaši in ne boste mogli izpustiti vode.

Če stroj ne more izpustiti vode, se na zaslonu prikaže, da je morda prišlo do zamažitve vodnega filtra.

1. Odstranite loputo: z izvijačem naredite to, kar je prikazano na naslednji sliki.

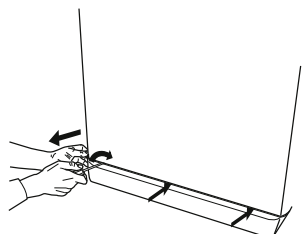

2. Posoda za izpuščeno vodo: pod vodni filter postavite nizko in široko posodo, ki bo zbrala preostalo vodo.

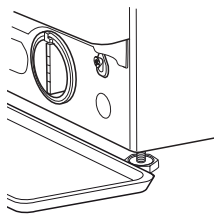

3. Izpust vode: počasi obračajte filter v nasprotni smeri urnega kazalca, dokler ne izteče vsa voda. Počakajte, da vsa voda izteče, ne da bi odstranili filter. Ko je posoda polna, privijte vodni filter v smer urinih kazalcev. Izpraznite posodo. Postopek ponavljajte, dokler iz pralnega stroja ne izteče vsa voda.

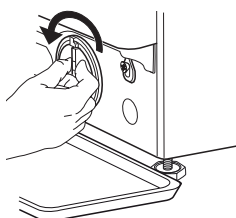

4. Odstranjevanje filtra: pod vodni filter postavite bombažno krpo, ki lahko vpije manjšo količino preostale vode. Nato odstranite vodni filter tako, da ga zavrtite v nasprotno smer urnega kazalca.

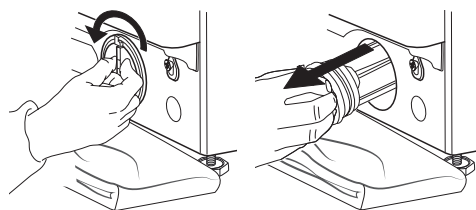

5. Očistite vodni filter: odstranite ostanke iz filtra in ga sperite pod tekočo vodo.

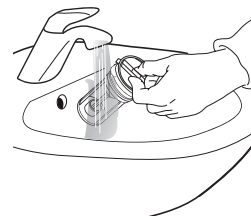

6. Vstavite vodni filter in znova namestite spodnji pokrov: znova vstavite vodni filter tako, da ga zavrtite v smeri urnega kazalca. Prepričajte se, da ga zavrtite do konca. Ročica filtra mora biti postavljena navpično. Vodotesnost vodnega filtra lahko preizkusite tako, da v predal za pralno sredstvo nalijete približno 1 liter vode. Nato znova namestite spodnji pokrov.

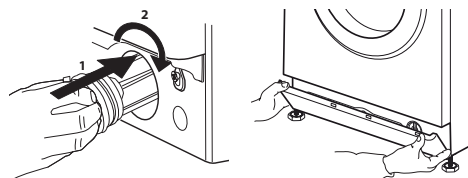

TRANSPORT IN ROKOVANJE

Pralnega stroja nikoli ne dvigajte tako, da primete zgornji pokrov.

1. Izvlecite vtič in zaprite pipo za vodo.
2. Vratca in predal za odmerjanje pralnega sredstva morata biti dobro zaprta.
3. Snemite dovodno cev s pipe za vodo in jo odstranite iz odtoka. Odlijte preostalo vodo iz cevi in cevi pritrdite, da se ne poškodujejo med transportom.
4. Znova namestite transportne vijake. Upoštevajte navodila za odstranjevanje transportnih vijakov v »Priročniku za namestitev« v obratnem vrstnem redu.

Pomembno: pralni stroj lahko prevažate samo po predhodni pritrditvi transportnih vijakov.

POPRODAJNE STORITVE

PREDEN POKLIČETE POPRODAJNO SLUŽBO

1. Preverite, ali lahko težavo odpravite sami s pomočjo nasvetov, navedenih v poglavju **ODPRAVLJANJE NAPAK**

ČE SE NAPAKA PO ZGORNJIH PREVERJANJIH ŠE VEDNO POJAVLJA, STOPITE V STIK Z NAJBLIŽJIM POPRODAJNIM SERVISOM

Če potrebujete pomoč, pokličite številko, ki je navedena v garancijskem listu.

Ko se obrnete na našo poprodajno službo, je vedno treba navesti:

- kratek opis napake;
- vrsto in natančen model stroja;

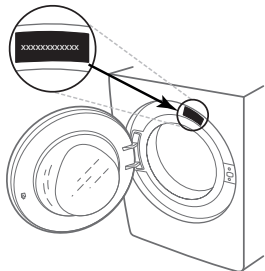

2. Izklopite in ponovno vklopite stroj, da preverite, ali ste napako odpravili.

- številko servisa (številko za besedo Service na tipski tablici);

SERVICE 0000 000 00000



- vaš polni naslov;
- vašo telefonsko številko.

Če je potrebno popravilo, se obrnite na pooblaščen poprodajni servis (ki vam zagotovi originalne nadomestne dele in pravilno izvedbo popravila).

JU FALEMINDERIT QË BLETË NJË PRODUKT TË WHIRLPOOL.



Për të marrë ndihmë më të plotë, regjistroni pajisjen tuaj në www.whirlpool.eu/register

Përpara se të përdorni pajisjen, lexoni me kujdes udhëzuesin e shëndetit dhe sigurisë.



Përpara se të përdorni pajisjen, është e domosdoshme që të hiqen bulonat e transportit. Për udhëzime më të hollësishme se si t'i hiqni, shihni udhëzuesin e instalimit.

PANELI I KONTROLLIT

1. Butoni "NDEZUR/FIKUR"
2. Përzgjedhësi i programit
3. Butoni i "temperaturës"
4. Butoni i "centrifugës"
5. Butoni i "shtyrjes së nisjes"
6. Butoni "Nis/Pezullo"
7. Butonat fakultativë
8. Butoni i "bllokimit të tasteve"

TREGUESIT

Dera mund të hapet

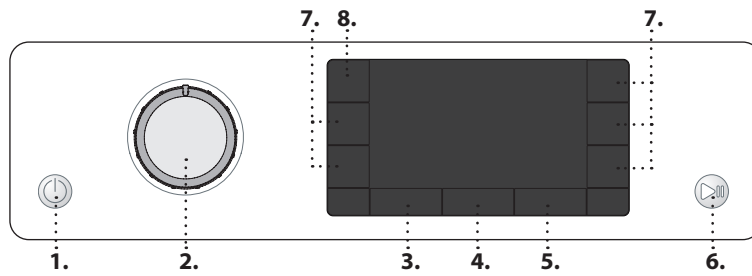

Faza e larjes

Tregon fazën e larjes së ciklit
Dështimi: Telefoni shërbimit
 Referojuni seksionit të zgjidhjes së problemeve

Dështimi: Filtri i ujit i bllokuar
 Uji nuk mund të shkarkohet; filtri i ujit mund të jetë i bllokuar

Dështimi: Rubineti i ujit i mbyllur
 Nuk ka ose nuk ka ujë të mjaftueshëm në hyrje. Tingulli "bip" çdo 5 sekonda.

Në rast të ndonjë dështimi, referojuni seksionit Zgjidhja e problemeve në MANUALIN E PËRDORUESIT

GRAFIKU I PROGRAMIT

Ngarkesa maksimale 9 kg Konsumi i energjisë në regjimin joaktiv 0.5 W / në regjimin aktiv 8 W							Detergjentë dhe aditivë			Detergjenti i rekomanduar		Lagështia e mbetur % (*)	Konsumi i energjisë kWh	Uji total lt	Temperatura e rrobave °C
Programi	Temperaturat		Shpejtësia maks. e centrifugimit (rpm)	Ngarkesa maksimale (kg)	Kohëzgjatja (h : m)	Paralarja	Larja kryesore	Zbutësi	Pluhuri	Lëngu					
	Cilësimi	Intervali													
Të përziera	40°C	☼ -40°C	1000	9,0	**	-	●	○	-	✓	-	-	-	-	-
Të bardha	60°C	☼ -90°C	1400	9,0	2:35	●(90°)	●	○	✓	✓	55	1,790	89	55	
Të pambukta	40°C	☼ -60°C	1400	9,0	3:30	-	●	○	✓	✓	53	1,200	97	45	
Eco 40-60	40 °C	40°C	1351	9,0	3:45	-	●	○	✓	✓	53	0,635	59	30	
			1351	4,5	2:50	-	●	○	✓	✓	53	0,395	52	26	
			1351	2,5	2:20	-	●	○	✓	✓	53	0,193	41	22	
Të linjta të krevatit	60°C	☼ -60°C	1400	9,0	**	-	●	○	✓	✓	-	-	-	-	
Sportive	40°C	☼ -40°C	600	4,0	**	-	●	○	-	✓	-	-	-	-	
Jorganë	30°C	☼ -30°C	1000	3,5	**	-	●	○	-	✓	-	-	-	-	
Freskimi me avull	-	-	-	2	**	-	-	-	-	-	-	-	-	-	
Centrifuga+Shkarkimi	-	-	1400	9,0	**	-	-	-	-	-	-	-	-	-	
Shpëlarja+Centrifuga	-	-	1400	9,0	**	-	-	○	-	-	-	-	-	-	
I shpejtë 30'	30°C	☼ -30°C	1200 (***)	4,5	0:30	-	●	○	-	✓	71	0,178	37	27	
20° C	20 °C	☼ -20 °C	1400	9,0	1:50	-	●	○	-	✓	55	0,138	78	22	
Të mëndafshhta	30°C	☼ -30°C	600 (***)	1,0	**	-	●	○	-	✓	-	-	-	-	
Të leshta	40°C	☼ -40°C	800	2,0	**	-	●	○	-	✓	-	-	-	-	
Delikate	30°C	☼ -30°C	600 (***)	1,0	**	-	●	○	-	✓	-	-	-	-	
Sintetike	40°C	☼ -60°C	1200	4,5	2:15	-	●	○	✓	✓	35	0,580	60	43	

● Kërkohej dozimi ○ Dozimi fakultativ

Këto të dhëna mund të ndryshojnë në shtëpinë tuaj për shkak të ndryshimit të kushteve në temperaturën e ujit në hyrje, presionin e ujit etj. Vlerat e përafërta të kohëzgjatjes së programit u referohen cilësimeve të paracaktuara të programeve, pa opsione. Vlerat e dhëna për programe të ndryshme nga programi Eco 40-60 janë vetëm tregues.

Eco 40-60 - Cikli testues i larjes në përputhje me rregulloren e ekodizajnit të BE-së 2019/2014. Programi më eficient për sa i përket konsumit të energjisë dhe ujit për larjen e rrobave të pambukta të ndotura normalisht.

Vini re: vlerat e shpejtësisë së centrifugimit të afishuara në ekran mund të ndryshojnë pak nga vlerat e treguara në tabelë.

Për të gjitha institutet e testimit:

Cikli i gjatë i larjes për të pambuktat: vendosni ciklin e larjes **Të pambukta** me temperaturë 40° C.

Programi për sintetiket së bashku: vendosni ciklin e larjes **Sintetike** me temperaturë 40° C.

* Pas përfundimit të programit dhe centrifugimit me shpejtësi maksimale të përzgjedhshme të centrifugimit, në cilësimin e parazgjedhur të programit.

** **Kohëzgjatja e programit shfaqet në ekran.**

*** **Ekranin do të tregojë shpejtësinë e sugjeruar të centrifugimit si vlerë të paracaktuar.**

Shqisa e 6-të - teknologjia e sensorit përshat ujën, energjinë dhe kohëzgjatjen e programit me ngarkesën tuaj të larjes.

PËRSHKRIMI I PRODUKTIT

1. Banaku
2. Shpërndarësi automatik i detergjentit
3. Paneli i kontrollit
4. Doreza e derës
5. Dera
6. Filtri i ujit - pas plintës
7. Plinta (e lëvizshme)
8. Këmbë e rregullueshme (4)

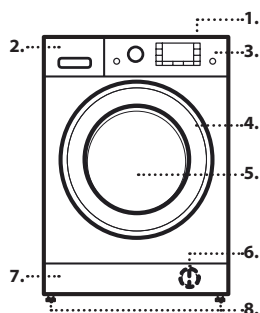

SHPËRNDARËSI AUTOMATIK I DETERGJENTIT

Ndarja e larjes kryesore

Detergjenti për larjen kryesore, heqësin e njollave ose zbutësin e ujit. Për një detergjent të lëngshëm, rekomandohet përdorimi i ndarjes plastike të lëvizshme **A** (të ofruar) për një dozë të duhur. Nëse përdoret detergjent pluhur, vendoseni ndarjen në folenë **B**.

Ndarja e paralarjes

Detergjenti për paralarjen.

Ndarja e zbutësit

Zbutësi i pëlhurës. Niseshiteja e lëngshme.

Hidhni solucionin e zbutësit ose niseshtesë vetëm deri në shenjën "maks".

Butoni i lëshimit

Shtypeni për të hequr tabakanë për pastrim.

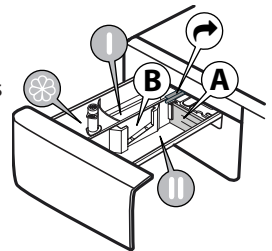

PROGRAMET

Për të zgjedhur programin e duhur për llojin e rrobave tuaja, respektoni gjithmonë udhëzimet në etiketat e kujdesit të rrobave. Vlera e dhënë në simbolin e vaskës është temperatura maksimale e mundshme për larjen e veshjeve.



Të përziera

Për larjen e veshjeve rezistente të ndotura pak ose normalisht prej pambuku, liri, fibrash sintetike dhe fibrash të përziera.

Të bardha

Për larjen e peshqirëve të ndotur normalisht ose shumë, të brendshmeve, mbulesave të tavolinës dhe shtresave të krevatit, etj. të pambuktave rezistente dhe lirit. Vetëm kur temperatura përzgjidhet në 90° C, cikli ofrohet me një fazë paralarje përpara fazës së larjes kryesore. Në këtë rast rekomandohet të shtoni detergjent si në pjesën e paralarjes, ashtu edhe në atë të larjes kryesore.

Të pambukta

Të pambukta të ndotura normalisht ose shumë dhe të forta.

Eco 40-60

Për larjen e veshjeve të pambukta të ndotura normalisht të deklaruara se mund të lahen në 40° C ose 60° C së bashku në të njëjtin cikël. Ky është programi standard për të pambuktat dhe më eficienti për sa i përket konsumit të ujit dhe energjisë.

Të linjta të krevatit

Përdorni këtë program për të larë çarçafët dhe peshqirët në një cikël të vetëm. Ai optimizon performancën e zbutësit dhe ju ndihmon të kurseni kohë dhe energji. Rekomandojmë përdorimin e detergjentit pluhur.

Sportive

Për larjen e rrobave sportive të ndotura pak (tuta, pantallona të shkurtra, etj.). Për rezultate më të mira, ju rekomandojmë të mos e kaloni ngarkesën maksimale të treguar te "GRAFIKU I PROGRAMIT". Rekomandojmë përdorimin e detergjentit të lëngshëm dhe shtimin e sasisë së përshatshme për gjysmë ngarkese.

Jorganë

I projektuar për larjen e sendeve me mbushje të tilla si jorganët dopio dhe tekë, jastëkëve dhe xhupave me kapuç. Rekomandohet të ngarkoni sende të tilla me mbushje në kazan me skaje të palosur nga brenda dhe të mos kalojnë ¾ e vëllimit të kazanit. Për larje optimale, ju rekomandojmë të përdorni një detergjent të lëngshëm.

Freskimi me avull

Ky program freskon veshjet duke hequr aromat e këqija dhe duke lehtësuar fibrat (2 kg, afërsisht 3 sende). Futni vetëm sende të thata (që nuk janë të ndotura) dhe përzgjidhni programin "Freskimi me avull". Veshjet do të jenë pak të lagura në fund të ciklit dhe mund të vishen pas disa minutash. Programi "Freskimi me avull" e bën më të lehtë hekurosjen.

! Nuk rekomandohet për rroba të leshta ose të mëndafshta.

! Mos shtoni zbutës ose detergjentë.

Centrifuga+Shkarkimi

Centrifugon ngarkesën më pas zbraz ujin. Për veshjet rezistente. Nëse përfundon ciklin e centrifugës, pajisja vetëm do të shkarkojë

Shpëlarja+Centrifuga

Shpëlarjet dhe centrifugimet. Për rrobat rezistente.

I shpejtë 30'

Për larjen e shpejtë të rrobave të ndotura pak. Ky cikël zgjat vetëm 30 minuta, duke kursyer kohë dhe energji.

20° C

Për larjen e rrobave të pambukta të ndotura pak, në një temperaturë prej 20° C.

Të mëndafshta

Përdorni këtë cikël për të larë të gjitha veshjet e mëndafshta. Ne rekomandojmë përdorimin e detergjentit të posaçëm i cili është projektuar për të larë rroba delikate.

Të leshta

Të gjitha rrobat e leshta mund të lahen duke përdorur programin "Të leshta" edhe ato që mbajnë etiketën "vetëm larje me dorë". Për rezultate më të mira, përdorni detergjentë të veçantë dhe **mos e kaloni deklaratën e kg maksimalë të rrobave.**

Delikate

Për larjen e veshjeve veçanërisht delikate. Preferohet që t'i ktheni veshjet së prapthi përpara se t'i lani.

Sintetike

Për larjen e rrobave të ndotura të përbëra nga fibra sintetike (të tilla si poliester, poliakrilik, viskozë, etj.) ose përzierje pambuku/sintetike.

PËRDORIMI PËR HERË TË PARË

Herën e parë që pajisja ndizet, do t'ju kërkohet të përzgjidhni gjuhën dhe ekrani do të shfaqë automatikisht menynë e përzgjedhjes së gjuhës. Për të përzgjedhur gjuhën e dëshiruar, shtypni butonin "Temperatura" ose butonin e "Shtyrjes së nisjes" për të konfirmuar përzgjedhjen shtypni butonin "Centrifuga". Për të ndryshuar gjuhën, fikni makinën larëse dhe shtypni njëkohësisht butonat "Blokimi i tasteve", "Shpëlarje intensive" dhe "FRESH CARE". derisa të dëgjohet një alarm: menya e përzgjedhjes së gjuhës do të afshohet përsëri.

Për të hequr ndonjë mbetje nga procesi i prodhimit. Përzgjidhni programin "Të pambukta" në një temperaturë prej 60° C. Shtoni një sasi të vogël detergjenti për larje të vështirë në ndarjen e larjes kryesore të shpërndarësit automatik të detergjentit (maksimumi 1/3 e sasisë së rekomanduar nga prodhuesi i detergjentit për rrobat e ndotura pak). Nisni programin **pa shtuar rroba.**

PËRDORIMI I PËRDITSHËM

Përgatitni rrobat tuaja sipas rekomandimeve në seksionin "KËSHILLA DHE SUGJERIME". Ngarkoni rrobat, mbyllni derën, hapni rubinetin e ujit dhe shtypni butonin "NDEZUR/FIKUR" për të ndezur makinën larëse, butoni "Nis/Pezullo" pulson. Rrotullojeni përzgjedhësin e programit në programin e dëshiruar dhe përzgjidhni ndonjë opSION nëse është e nevojshme. Temperatura dhe shpejtësia e centrifugimit të shfaqura në ekran mund të ndryshohen duke shtypur butonin "Temperatura" ose butonin "Centrifuga". Nxitirreni shpërndarësin automatik të detergjentit dhe shtoni detergjentit (dhe aditivët/zbutësin) tani. Vëzhgoni rekomandimet e dozimit në ambalazhin e detergjentit. Më pas mbyllni shpërndarësin automatik të detergjentit.

CIKLI I NISJES

Shtypni butonin "Nis/Pezullo".

Pajisja do të bllokohet derën (simboli FIKUR) dhe kazani do të nisë të rrotullohet; dera do të zhblokohet (simboli ndezur) dhe do të bllokohet sërish (simboli FIKUR) si fazë përgatitore e çdo cikli larjeje. Zhurma "kërcitëse" është pjesë e mekanizmit të bllokimit të derës. Uji do të hyjë në kazan dhe do të nisë fazën e larjes pasi dera të jetë e bllokuar.

PEZULLIMI I NJË PROGRAMI NË PUNË

Për të ndërprerë ciklin e larjes, shtypni përsëri butonin "Nis/Pezullo"; drita treguese do të pulsojë. Nëse simboli ndizet, dera mund të hapet. Për të nisur ciklin e larjes nga momenti në të cilën u ndërpre, shtypni përsëri butonin.

HAPNI DERËN, NËSE KËRKOHET

Përpara fillimit dhe pas përfundimit të një programi, simboli "Dera hapur" ndriçon për të treguar se dera mund të hapet. Për sa kohë që një program larjeje është në punë, dera mbetet e bllokuar. Për të hapur derën ndërsa një program është në punë e sipër, shtypni butonin "Nis/Pezullo". Me kusht që niveli i ujit dhe/ose temperatura është/janë shumë i/ të larta, treguesi "Dera hapur" ndizet dhe mund ta hapni derën. Për shembull për të shtuar/hequr rroba. Shtypni përsëri butonin "Nis/Pezullo" për të vazhduar programin.

PËRFUNDIMI I PROGRAMIT

Treguesi "Dera hapur" ndizet dhe ekrani tregon "Cycle end" (Përfundimi i ciklit). Për të fikur makinën larëse pas përfundimit të programit, shtypni butonin "NDEZUR/FIKUR", dritat fikën. Nëse nuk shtypni butonin "NDEZUR/FIKUR", makina larëse do të fiket automatikisht pas rreth 10 minutash. Mbyllni rubinetin e ujit. Hapni derën dhe shkarkoni pajisjen. Lëreni derën hapur për të mundësuar tharjen e kazanit.

OPSIONE

! Nëse funksioni i përzgjedhur është i papajtueshëm me programin e caktuar, papajtueshmëria do të sinjalizohet nga një tingull (3 bipe) dhe në ekran do të shfaqen fjalët "No Selection" (Pa përzgjedhje).

! Nëse funksioni i përzgjedhur është i papajtueshëm me një funksion tjetër të vendosur më parë, në ekran do të shfaqen fjalët "No Selection" dhe funksioni nuk do të aktivizohet.

Clean+

Clean+ është një opSION që funksionon në 3 nivele të ndryshme (Intensiv, Ditor dhe I shpejtë) që janë projektuar posaçërisht për të vendosur veprimin e duhur të larjes, në varësi të nevojave tuaja për pastrim:

Intensiv: ky opSION është projektuar për nivele të larta papastërtie, duke hequr njollat më të vështira.

Ditor: ky opSION është krijuar për të hequr njollat e përditshme.

I shpejtë: ky opSION është projektuar për të hequr njollat e lehta.

Shpëlarja intensive

Duke përzgjedhur këtë opSION, rritet efënca e shpëlarjes dhe garantohet heqja optimale e detergjentit. Është veçanërisht i dobishëm për lëkurën e ndjeshme. Shtypni butonin një herë, dy ose tri herë për të përzgjedhur 1, 2 ose 3 shpëlarje shtesë pas ciklit standard të shpëlarjes dhe hiqni të gjitha gjurmët e detergjentit. Shtypni përsëri butonin për t'u rikthyer në llojin e shpëlarjes "Shpëlarje normale".

Kohëmatësi i vonesës

Për të vendosur që programi i përzgjedhur të nisë në një kohë të mëvonshme, shtypni butonin për të vendosur kohën e dëshiruar të vonesës. Kur aktivizohet ky opsion, në ekran tregohet **"Waiting"** (Në pritje) ose **"Starts in"** (Nis). Për të anuluar fillimin me vonesë, shtypni sërish butonin derisa në ekran të shfaqet vlera, "----".



Ky opsion rrit performancën e larjes duke krijuar avull për të penguar përhapjen e burimeve kryesore të erës së keqe brenda pajisjes. Pas fazës së avullit, makina larëse do të kryejë rrotullime të lehta përmes rrotullimeve të ngadalta të kazanit. Opsioni  fillon pasi të përfundojë ciklin për një kohëzgjatje maksimale prej 6 orësh dhe mund ta ndërpritni në çdo kohë duke shtypur ndonjë buton në panelin e kontrollit ose duke rrotulluar çelësin.

(*) Prisni rreth 5 minuta përpara se të hapni derën.

Higjiena e avullit

Ky opsion rrit performancën e larjes duke krijuar avull gjatë ciklit të larjes që eliminon çdo bakter nga fibrat duke i trajtuar ato në të njëjtën kohë. Vendosni rrobat në kazan, zgjidhni një program të pajtueshëm dhe përzgjidhni opsionin .

! Avulli i krijuar gjatë funksionimit të makinës larëse mund të shkaktojë mjegullimin e derës rrethore të hyrjes.

Hekurosja e lehtë

Me përzgjedhjen e këtij funksioni, ciklet e larjes dhe centrifugimit do të modifikohen për të zvogëluar krijimin e rrudhave.



Temperatura

Çdo program ka një temperaturë të paracaktuar. Nëse dëshironi të ndryshoni temperaturën, shtypni butonin "Temperatura" . Vlera shfaqet në ekran.



Centrifuga

Çdo program ka një shpejtësi centrifugimi të paracaktuar. Nëse dëshironi të ndryshoni shpejtësinë e centrifugimit, shtypni butonin "Centrifuga" . Vlera shfaqet në ekran.

Regjimi demonstrues



Për të çaktivizuar këtë funksion, fikni makinën larëse. Më pas shtypni dhe mbani shtypur butonin "Nis/Pezullo" , brenda 5 sekondave shtypni gjithashtu butonin "NDEZUR/FIKUR"  dhe mbajini të dy butonat për 2 sekonda.

BLLOKIMI I TASTEVE

Për të bllokuar panelin e kontrollit, shtypni dhe mbani shtypur butonin "BLLOKIMI I TASTEVE"  për rreth 3 sekonda. Kur ekrani afishon "KEY LOCK ON" (BLLOKIMI I TASTEVE AKTIV), paneli i kontrollit bllokohet (me përjashtim të butonit NDEZUR/FIKUR) . Kjo parandalon ndryshimet pa dashje të programeve, veçanërisht kur ka fëmijë pranë pajisjes. Për të zhbllokuar panelin e kontrollit, shtypni dhe mbani shtypur butonin "BLLOKIMI I TASTEVE"  për rreth 3 sekonda.

ZBARDHJA

Nëse dëshironi të zbardhni rrobat, ngarkoni makinën larëse dhe vendosni programin "Shpëlarje+Centrifugë".

Nisni pajisjen dhe prisni që ajo të përfundojë ciklin e parë të mbushjes me ujë (afërsisht 2 minuta). Vendoseni pajisjen në regjimin e pezullimit duke shtypur butonin "Nis/Pezullo" , hapni sirtarin e detergjentit dhe hidhni zbardhuesin (respektoni dozat e rekomanduara të treguara në ambalazh) në ndarjen e larjes kryesore ku ishte montuar më parë ndarja. Rinisni ciklin duke shtypur butonin "Nis/Pezullo" .

Nëse dëshironi, është e mundur të shtoni zbutës rrobash në ndarjen e duhur të sirtarit të detergjentit.

KËSHILLA DHE SUGJERIME

Ndajini rrobat tuaja sipas

Llojit të pëlhurës/etiketës së kujdesit (pambuk, fibra të përziera, sintetike, të leshata, sende për larjen e duarve). Ngjyrës (ndajini sendet me ngjyra dhe të bardha, lani veçmas sendet me ngjyra të freskëta). Delikate (lani sendet e vogla – si çorapë najloni – dhe sendet me grepa – si reçipeta – në një qese pëlhure ose këllëf jastëku me zinxhir).

Zbrazeni të gjitha xhepat

Sende si monedhat ose çakmakët mund të dëmtojnë rrobat tuaja si dhe kazanin.

Ndiqni rekomandimin për dozën / aditivët

Ai optimizon rezultatin e pastrimit, shmang mbetjet irrituese të detergjentit të tepërt në rrobat tuaja dhe kursen para duke shmangur humbjen e detergjentit të tepërt

Përdorni temperaturë të ulët dhe kohëzgjatje më të madhe

Programet më efçente për sa i përket konsumit të energjisë janë përgjithësisht ato që funksionojnë në temperatura më të ulëta dhe kohëzgjatje më të madhe.

Vëzhgoni madhësitë e ngarkesave

Ngarkojeni makinën tuaj larëse deri në kapacitetin e treguar në tabelën "GRAFIKU I PROGRAMIT" për të kursyer ujë dhe energji.

Zhurma dhe përbajtja e mbetur e lagështisë

Ato ndikohen nga shpejtësia e centrifugimit: sa më e madhe të jetë shpejtësia e centrifugimit në fazën e centrifugimit, aq më e madhe është zhurma dhe aq më e vogël është përbajtja e mbetur e lagështisë.

PROCEDURA E HEQJES SË BIGORRIT DHE PASTRIMIT

Një mesazh në ekran do të këshillojë rregullisht (afërsisht çdo 50 cikle) përdoruesin që të kryejë një cikël pastrimi automatik për të pastruar makinën larëse dhe për të luftuar akumulimin e bigorrit dhe erërat e këqija.

Për mirëmbajtje optimale, ne sugjerojmë përdorimin e WPRO Limescale dhe heqës të yndyrës, sipas udhëzimeve të treguara në ambalazh.

Produkti mund të blihet duke kontaktuar shërbimin e ndihmës teknike ose nëpërmjet uebsajtit www.whirlpool.eu.

Whirlpool refuzon të gjitha përgjegjësitë për çdo dëmtim të pajisjes të shkaktuar nga përdorimi i produkteve të tjera të pastrimit për makinat larëse në dispozicion në treg.

PASTRIMI DHE MIRËMBAJTJA

Për çdo pastrim dhe mirëmbajtje, fikni dhe hiqni makinën larëse nga prizat.

Mos përdorni lëngje të ndezshme për të pastruar makinën larëse.

Pastrojeni dhe mirëmbajeni periodikisht makinën tuaj larëse (të paktën 4 herë në vit).

Pastrimi i pjesës së jashtme të makinës larëse

Përdorni një pëlhurë të butë të lagur për të pastruar pjesët e jashtme të makinës larëse. Mos përdorni pastrues për xhama ose për qëllime të përgjithshme, pluhur për pastrim ose të ngjashme për të pastruar panelin e kontrollit – këto substanca mund të dëmtojnë shkronjat

Kontrollimi i tubit të furnizimit me ujë

Kontrolloni rregullisht tubin e hyrjes për pjesë të dobëta dhe plasaritje. Nëse është dëmtuar, zëvendësojeni me një tub të ri në dispozicion nëpërmjet shërbimit tonë pas shitjes ose tregtarit tuaj të specializuar. Në varësi të llojit të tubit:

Nëse tubi i hyrjes ka një shtresë transparente, kontrolloni periodikisht nëse ngjyra intensifikohet lokalisht. Nëse po, tubi mund të ketë rrjedhje dhe duhet zëvendësuar.

Pastrimi i filtrit të ujit / shkarkimi i ujit të mbetur

Nëse keni përdorur një program larjeje të nxehtë, prisni derisa uji të ftohet përpara se të shkarkoni ujin. Pastroni rregullisht filtrin e ujit, për të shmangur rrjedhjen e ujit pas larjes për shkak të bllokimit të filtrit. Nëse uji nuk mund të shkarkohet, ekrani tregon se filtri i ujit mund të jetë i bllokuar.

Hiqeni plintën duke përdorur ndarjen plastike të lëvizshme të shpërndarësit automatik të detergjentit: shtyjeni poshtë njërin anë të plintës me dorë, më pas shtyjeni ndarjen plastike të lëvizshme në hapësirën midis plintës dhe panelit të përparmë dhe hapni plintën. Vendosni një enë të gjerë dhe të sheshtë poshtë filtrit të ujit për të mbledhur ujin e shkarkuar. Rrotulloni ngadalë filtrin në drejtim të kundërt të akrepave të orës derisa uji të rrjedhë jashtë. Lëreni ujin të rrjedhë jashtë, pa hequr filtrin. Kur ena të jetë plot, mbyllni filtrin e ujit duke e rrotulluar në drejtim të akrepave të orës. Zbrazi enën. Përsëriteni këtë procedurë derisa të jetë shkarkuar i gjithë uji. Vendosni një pëlhurë pambuku poshtë filtrit të ujit, e cila mund të thithë një sasi të vogël uji të mbetur. Më pas hiqni filtrin e ujit duke e rrotulluar në drejtim të akrepave të orës. Pastroni filtrin e ujit: hiqni mbetjet në filtër dhe pastrojeni me ujë të rrjedhshëm. Futni filtrin e ujit dhe riinstaloni plintën: Rifutni sërish filtrin e ujit duke e rrotulluar në drejtim të akrepave të orës. Sigurohuni që ta rrotulloni sa më shumë; doreza e filtrit duhet të jetë në pozicion vertikal. Për të testuar shtrëngimin e ujit të filtrit të ujit, mund të derdhni rreth 1 litër ujë në shpërndarësin automatik të detergjentit. Pastaj riinstaloni plintën.

Pastrimi i shpërndarësit automatik të detergjentit

Hiqni shpërndarësin automatik të detergjentit duke shtypur butonin e lëshimit dhe në të njëjtën kohë duke tërhequr shpërndarësin automatik të detergjentit. Hiqeni bokullën nga kutia e detergjentit, si dhe bokullën e ndarjes së zbutësit. Pastroni të gjitha pjesët me ujë të rrjedhshëm, duke hequr të gjitha mbetjet e detergjentit ose zbutësit. Thajini pjesët me një pëlhurë të butë. Riinstaloni shpërndarësin automatik të detergjentit dhe shtyjeni përsëri në ndarjen e detergjentit.

AKSESORËT

Kontaktoni shërbimin tonë të pas shitjes për të kontrolluar nëse aksesorët në vijim janë në dispozicion për modelin tuaj të makinës larëse.

Rafti i kompletit të stivimit

Me anë të të cilit makina tharëse mund të fiksohet sipër makinës larëse për të kursyer hapësirë dhe për të lehtësuar ngarkimin dhe shkarkimin e makinës larëse në pozicionin e sipërm.

TRANSPORTI DHE TRAJTIMI

Mos e ngrini asnjëherë makinën larëse duke e mbajtur në pjesën e banakut. Nxirrni spinën e rrjetit dhe mbyllni rubinetin e ujit. Sigurohuni që dera dhe shpërndarësi automatik i detergjentit të jenë mbyllur mirë. Shkëputni tubin e hyrjes nga rubineti i ujit dhe hiqni tubin e shkarkimit nga pika juaj e shkarkimit. Hiqni të gjithë ujin e mbetur nga tubat dhe rregullojini në mënyrë që të mos dëmtohen gjatë transportit. Rivendosni bulonat e transportit. Ndiqni udhëzimet për heqjen e bulonave të transportit në UDHËZUESIN E INSTALIMIT në rend të kundërt.

ZGJIDHJA E PROBLEMEVE

Ndonjëherë makina larëse mund të mos funksionojë siç duhet për arsye të caktuara. Përpara se t'i telefononi qendrës së mbështetjes, rekomandohet të kontrolloni nëse problemi mund të zgjidhet lehtësisht duke përdorur listën në vijim.

Anomalitë:	Shkaqet e mundshme / Zgjidhja:
Makina larëse nuk ndizet.	<ul style="list-style-type: none"> Spina nuk është futur në prizë ose nuk është futur mjaftueshëm për të krijuar kontakt. Ka pasur një ndërprerje të energjisë.
Cikli i larjes nuk fillon.	<ul style="list-style-type: none"> Dera nuk është mbyllur plotësisht. Nuk është shtypur butoni NDEZUR/FIKUR ☹️. Nuk është shtypur butoni NIS/PEZULLO ▶️🔊. Nuk është hapur rubineti i ujit. Është vendosur një "vonesë në nisje" ⏸️.
Makina larëse nuk mbushet me ujë (në ekran shfaqet mesazhi "NO WATER", Turn tap on" [(NUK KA UJË, hap rubinetin)]. Tingulli "bip" çdo 5 sekonda.	<ul style="list-style-type: none"> Tubi i marrjes së ujit nuk është i lidhur me rubinetin. Tubi është i përkulur. Nuk është hapur rubineti i ujit. Është ndërprerë furnizimi me ujë nga rrjeti. Nuk ka presion të mjaftueshëm. Nuk është shtypur butoni NIS/PEZULLO ▶️🔊.
Makina larëse e ngarkon dhe shkarkon ujin vazhdimisht.	<ul style="list-style-type: none"> Tubi i shkarkimit nuk është instaluar në 65 deri në 100 cm nga toka. Fundi i tubit të shkarkimit është zhytur në ujë. Manikota e shkarkimit në mur nuk ka fole ajrimi. <p>Nëse problemi vazhdon pas kryerjes së këtyre kontrolleve, mbyllni rubinetin e ujit, fikni makinën larëse dhe telefonojini qendrës së mbështetjes. Nëse banesa ndodhet në një nga katet e sipërme të një ndërtese, ndonjëherë mund të ndodhë një efekt sifoni, duke bërë që makina larëse të ngarkojë dhe të shkarkojë vazhdimisht ujin. Në treg janë në dispozicion valvula speciale kundër sifonit për të parandaluar këto lloj problemesh.</p>
Makina larëse nuk shkarkon ose nuk centrifugon.	<ul style="list-style-type: none"> Programi nuk përfshin funksionin e shkarkimit: me programe të caktuara duhet të aktivizohet manualisht. Tubi i shkarkimit është i përkulur. Linja e shkarkimit është e bllokuar.
Makina larëse dridhet shumë gjatë ciklit të centrifugimit.	<ul style="list-style-type: none"> Në momentin e instalimit, kazani nuk është zhblokuar siç duhet. Makina larëse nuk është e niveluar. Makina larëse është e ngjeshur mes mobilieve dhe murit.
Makina larëse rrjedh ujë.	<ul style="list-style-type: none"> Tubi i marrjes së ujit nuk është shtrënguar siç duhet. Kapaku i detergjentit është i bllokuar. Tubi i shkarkimit nuk është fiksuar siç duhet.
Makina është e bllokuar dhe ekrani pulson, duke treguar një kod gabimi (p.sh. F-01, F-..).	<ul style="list-style-type: none"> Fikeni pajisjen, shkëputni spinën nga priza dhe prisni rreth 1 minutë përpara se ta ndizni sërish. Nëse problemi vazhdon, telefonojini qendrës së mbështetjes.
Formohet shumë shkumë.	<ul style="list-style-type: none"> Detergjenti nuk është i pajtueshëm me makinën larëse (duhet të ketë fjalët "për makinë larëse", "për larje me dorë dhe makinë larëse" ose diçka të ngjashme). Doza ishte e tepruar.
Dera është e bllokuar, me ose pa tregues dështimi dhe programi nuk funksionon.	<ul style="list-style-type: none"> Dera është e bllokuar në rast të ndërprerjes së energjisë elektrike. Programi do të vazhdojë automatikisht sapo rrjeti të jetë sërish në dispozicion. Makina larëse nuk ka aktivitet. Programi do të vazhdojë automatikisht pasi origjina e gjendjes pa aktivitet të mos vazhdojë më.

Dokumentacioni rregullator, dokumentacioni standard, porosita e pjesëve të këmbimit dhe informacione të tjera të produktit mund të gjenden:

- Duke përdorur kodin QR në pajisjen tuaj
- Duke vizituar uebsajtin tonë docs.whirlpool.eu dhe parts-selfservice.whirlpool.com
- Përndryshe, kontaktoni shërbimin tonë pas shitjes (shihni numrin e telefonit në broshurën e garancisë). Kur kontaktoni shërbimin tonë pas shitjes, tregoni kodet e dhëna në pllakëzën e identifikimit të produktit tuaj.

Për informacione mbi riparimin dhe mirëmbajtjen nga përdoruesi, vizitoni www.whirlpool.eu

Informacioni i modelit mund të merret duke përdorur kodin QR të raportuar në etiketën e energjisë. Etiketa përfshin gjithashtu identifikuesin e modelit që mund të përdoret për të konsultuar portalin e regjistrimit në <https://eprel.ec.europa.eu>

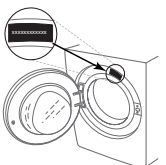

PASTRIMI DHE MIRËMBAJTJA

Për çdo seancë pastrimi dhe mirëmbajtjeje, fikeni lavatriçen dhe hiqeni nga priza.
Mos përdorni lëngje të ndezshme për të pastruar lavatriçen.

PASTRIMI I PJESËS SË JASHTME TË LAVATRIÇES

Përdorni një leckë të butë të lagur për të pastruar pjesët e jashtme të pajisjes.

Mos përdorni pastrues për xhamat ose përdorim të përgjithshëm, pluhur gërryes ose produkte të ngjashme për të pastruar panelin e kontrollit - këto substanca mund të dëmtojnë printimet.

KONTROLLI I ZORRËS SË FURNIZIMIT ME UJË

Kontrolloni zorrën e hyrjes rregullisht për plasaritje dhe çarje. Nëse është dëmtuar, zëvendësojeni me një zorrë të re që mund ta merrni përmes shërbimit të mbështetjes pas shitjes ose shitësit specialist.

Në varësi të llojit të zorrës:

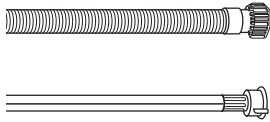

Nëse zorra e hyrjes ka një veshje transparente, kontrolloni në mënyrë periodike nëse ngjyra intensifikohet në zona lokale.

Nëse po, zorra mund të ketë rrjedhje dhe duhet të zëvendësohet.

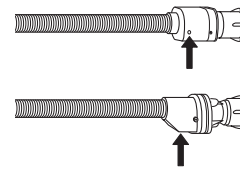

Për zorrët e ujit me valvulë mbyllëse: kontrolloni dritaren e inspektimit të valvulës së vogël të sigurisë (shikoni shigjetën). Nëse është e kuqe, është aktivizuar funksioni i ndalimit të ujit dhe zorra duhet të zëvendësohet me një të re. Për të zhvidhosur këtë zorrë, shtypni butonin e nxjerrjes (nëse disponohet) ndërsa zhvidhosni zorrën.

PASTRIMI I FILTRAVE RRJETË NË ZORRËN E FURNIZIMIT ME UJË

1. Mbyllni rubinetin e ujit dhe zhvidhosni zorrën e hyrjes.

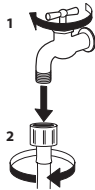

2. Pastroni me kujdes me anë të një furçe filtrin rrjetë në fund të zorrës.

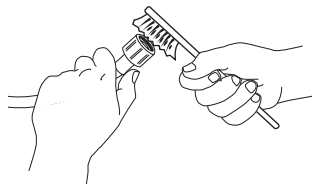

3. Tani zhvidhosni manualisht zorrën e hyrjes në pjesën e pasme të lavatriçes. Nxirrni filtrin rrjetë nga valvula në pjesën e pasme të lavatriçes duke përdorur pincat dhe pastrojeni me kujdes.

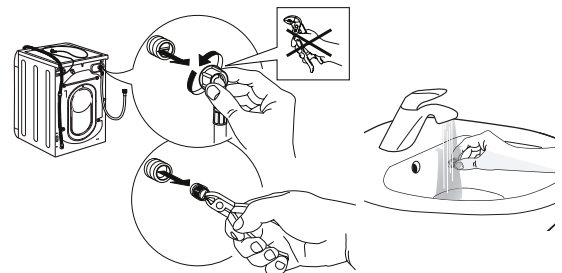

4. Futeni sërish filtrin rrjetë. Lidhni sërish zorrën e hyrjes me rubinetin e ujit dhe lavatriçen. Mos përdorni vegla për të lidhur zorrën e hyrjes. Hapni rubinetin e ujit dhe kontrolloni nëse lidhjet janë të shtrënguara.

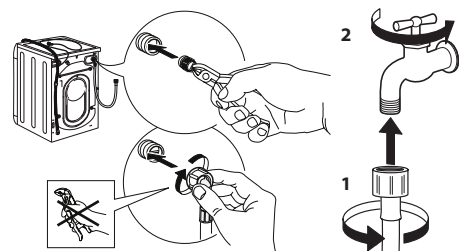

PASTRIMI I NDARJES SË DETERGJENTIT

Hiqni ndarjen duke e ngritur dhe duke e tërhequr për jashtë (shikoni figurën).

Lajeni nën ujë të rrjedhshëm; ky veprim duhet të përsëritet shpesh.

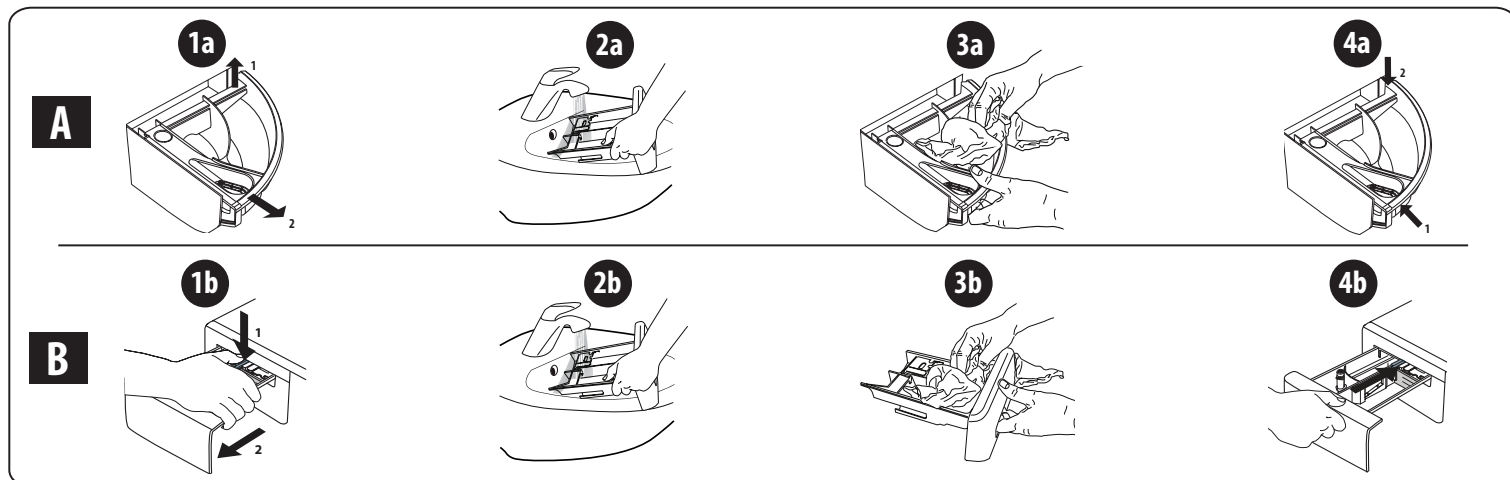

PASTRIMI I FILTRIT TË UJIT/SHKARKIMI I UJIT TË MBETUR

Fikeni dhe hiqni nga priza lavatriçen para se të pastroni filtrin e ujit ose të zbrazni ujin e mbetur. Nëse keni përdorur një program me ujë të ngrohtë, prisni derisa uji të ftohet para se ta zbrazni. Pastrojeni filtrin rregullisht çdo 3 muaj, për të parandaluar moszbrazjen e ujit pas larjes për shkak të bllokimit të filtrit. Nëse uji nuk mund të zbrazet, ekrani tregon që filtri i ujit mund të jetë bllokuar.

1. Hiqni panelin e bazamentit: Veproni siç tregohet në figurën e mëposhtme duke përdorur një kaçavidë.

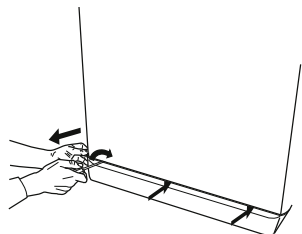

2. Kontejneri për ujin e zbrazur: Vendosni një kontejner të ulët dhe të gjerë nën filtrin e ujit, në mënyrë që të mbledhni ujin e mbetur.

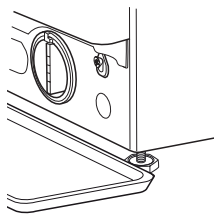

3. Zbrazni ujin: Rrotullojeni ngadalë filtrin në drejtim të kundërt të akrepave të orës derisa të ketë dalë i gjithë uji. Lejoni rrjedhjen e ujit pa e hequr filtrin. Pasi kontejneri të mbushet, mbylleni filtrin e ujit duke e rrotulluar në drejtim të akrepave të orës. Boshatisni kontejnerin. Përsëriteni veprimin derisa të jetë zbrazur i gjithë uji.

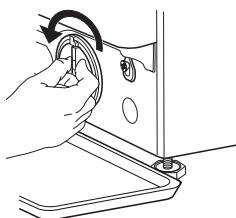

4. Hiqni filtrin: Shtroni një rrobë pambuku poshtë filtrit të ujit, e cila mund të thithë një sasi të vogël të ujit të mbetur. Më pas hiqni filtrin e ujit duke e rrotulluar në drejtim të kundërt të akrepave të orës.

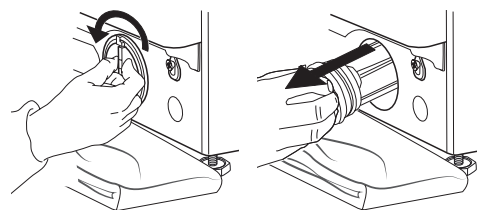

5. Pastroni filtrin e ujit: hiqni mbetjet në filtër dhe pastrojeni atë nën ujë të rrjedhshëm.

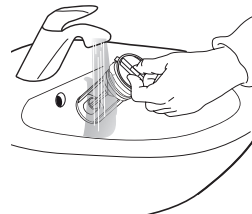

6. Futni filtrin e ujit dhe instaloni sërish kapakun e poshtëm: Futni sërish filtrin e ujit duke e rrotulluar në drejtim të akrepave të orës. Sigurohuni që ta rrotulloni deri aq sa të jetë e mundur; doreza e filtrit duhet të jetë në pozicion vertikal. Për të testuar shtrëngimin e filtrit të ujit, mund të hidhni rreth 1 litër ujë në ndarjen e detergjentit. Më pas, instaloni sërish kapakun e poshtëm.

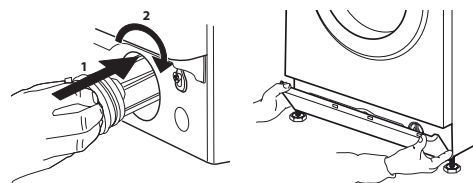

TRANSPORTI DHE MENAXHIMI

Mos e ngrini asnjëherë pajisjen duke e mbajtur nga pjesa e sipërme.

1. Nxirrni spinën elektrike dhe mbyllni rubinetin e ujit.
2. Sigurohuni që dera dhe ndarja e detergjentit të jenë mbyllur siç duhet.
3. Shkëputni zorrën e hyrjes nga rubineti i ujit dhe hiqni zorrën e shkarkimit nga pika juaj e shkarkimit. Hiqni të gjithë ujin e mbetur nga zorrët dhe rregullojini ato në mënyrë që të mos dëmtohen gjatë transportit.

4. Rivendosni bulonat e transportit. Ndiqni në rend të kundërt udhëzimet për heqjen e bulonave të transportit të dhëna tek "Udhëzuesi i instalimit".

E rëndësishme: Mos e transportoni lavatriçen pa fiksuar bulonat e transportit.

SHËRBIMI I MBËSHTETJES PAS SHITJES

PARA SE TË TELEFONONI SHËRBIMIN E MBËSHTETJES PAS SHITJES

1. Shikoni nëse mund ta zgjidhni vet problemin me ndihmën e sugjerimeve të dhëna te seksioni **ZGJIDHJA E PROBLEMEVE**

2. Fikni dhe rindizni pajisjen për të parë nëse problemi vazhdon.

NËSE PROBLEMI VAZHDON EDHE PAS KONTROLLEVE TË MËSIPËRME, KONTAKTONI SHËRBIMIN MË TË AFËRT TË MBËSHTETJES PAS SHITJES

Telefononi numrin e treguar në dokumentin e garancisë për të marrë ndihmë.

Kur kontaktoni shërbimin tonë të mbështetjes së klientit pas shitjes, specifikoni gjithmonë:

- një përshkrim të shkurtër të problemit;
- llojin dhe modelin e saktë të pajisjes;

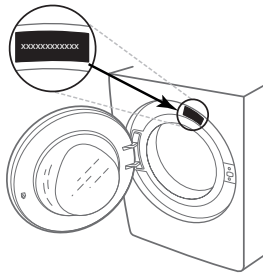

- numrin e shërbimit (numrin pas fjalës "Service" në pllakën e specifikimeve).

SERVICE 0000 000 00000



- adresën tuaj të plotë;
- numrin tuaj të telefonit.

Nëse kërkohen riparime, kontaktoni një shërbim të autorizuar të mbështetjes pas shitjes (për të garantuar që do të përdoren pjesë këmbimi origjinale dhe që riparimet do të kryhen saktë).



HVALA VAM ŠTO STE KUPILI WHIRLPOOL PROIZVOD

Kako biste dobili kompletniju podršku, registrujte svoj uređaj na www.whirlpool.eu/register

Pažljivo pročitajte bezbednosna uputstva pre upotrebe uređaja.

Pre korišćenja mašine, obavezno treba ukloniti transportne zavrtnje. Za detaljnija uputstva u vezi sa uklanjanjem istih, pogledajte Uputstvo za ugradnju.

KONTROLNA TABLA

- Dugme „Uključeno/isključeno“
- Birač programa
- Dugme „Temperatura“
- Dugme „Centrifugiranje“
- Dugme „Odloženi start“
- Dugme „Start/pauza“
- Dugme za izbor opcija
- Dugme „Blokada tastera“

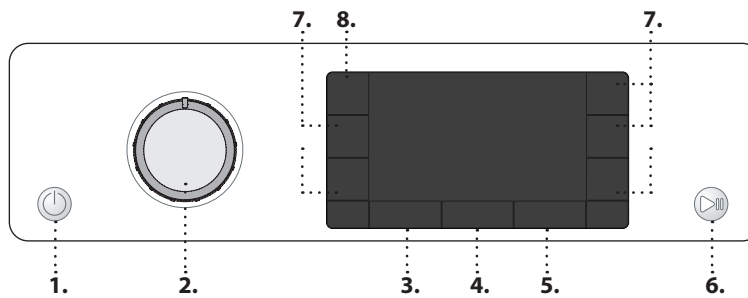

INDIKATORI NA DISPLEJU

Vrata se mogu otvoriti

Faza pranja

Označava fazu pranja ciklusa

Greška: Pozovite servis
Pogledajte odeljak Rešavanje problema

Greška: Filter za vodu zapušen
Voda ne može da se ispusti; moguće je da je blokiran filter za vodu

Greška: Nema vode
Nema ili nedovoljan dovod vode.

U slučaju bilo kog kvara, pogledajte odeljak „REŠAVANJE PROBLEMA“

TABELA PROGRAMA

Program	Temperature		Maks. brzina centrifuge (o/min)	Maks. punjenje (Kg)	Trajanje (h : m)	Deterdženti i aditivi			Preporučeni deterdžent		Preostala vlažnost u % (*)	Potrošnja struje kWh	Ukupna potrošnja vode u l	Temperatura pranja veša °C
	Podešavanje	Opseg				Pretpiranje	Glavno pranje	Omekšivač	Prašak	Tečni				
Mešovito	40°C	☼ - 40°C	1000	9,0	**	-	●	○	-	✓	-	-	-	-
Beli veš	60°C	☼ - 90°C	1400	9,0	2:35	●(90°)	●	○	✓	✓	55	1,790	89	55
Pamuk	40°C	☼ - 60°C	1400	9,0	3:30	-	●	○	✓	✓	53	1,200	97	45
Eco 40-60	40 °C	40°C	1351	9,0	3:45	-	●	○	✓	✓	53	0,635	59	30
			1351	4,5	2:50	-	●	○	✓	✓	53	0,395	52	26
			1351	2,5	2:20	-	●	○	✓	✓	53	0,193	41	22
Posteljina	60°C	☼ - 60°C	1400	9,0	**	-	●	○	✓	✓	-	-	-	-
Sportska odeća	40°C	☼ - 40°C	600	4,0	**	-	●	○	-	✓	-	-	-	-
Jorgan	30°C	☼ - 30°C	1000	3,5	**	-	●	○	-	✓	-	-	-	-
Osvežavajući par	-	-	-	2	**	-	-	-	-	-	-	-	-	-
Centrifugiranje i ispuštanje vode	-	-	1400	9,0	**	-	-	-	-	-	-	-	-	-
Ispiranje i centrifugiranje	-	-	1400	9,0	**	-	-	○	-	-	-	-	-	-
Brzi program 30'	30°C	☼ - 30°C	1200 (***)	4,5	0:30	-	●	○	-	✓	71	0,178	37	27
20°C	20 °C	☼ - 20 °C	1400	9,0	1:50	-	●	○	-	✓	55	0,138	78	22
Svila	30°C	☼ - 30°C	600 (***)	1,0	**	-	●	○	-	✓	-	-	-	-
Vuna	40°C	☼ - 40°C	800	2,0	**	-	●	○	-	✓	-	-	-	-
Osetljivi veš	30°C	☼ - 30°C	600 (***)	1,0	**	-	●	○	-	✓	-	-	-	-
Sintetika	40°C	☼ - 60°C	1200	4,5	2:15	-	●	○	✓	✓	35	0,580	60	43

● Doziranje potrebno ○ Doziranje opciono

Trajanje programa koje je navedeno na displeju ili u uputstvu za upotrebu predstavlja procenu zasnovanu na uobičajenim uslovima. Stvarno trajanje može da varira u zavisnosti od nekoliko faktora, poput npr. temperature i pritiska dovodne vode, temperature u okruženju, količine deterdženta, količine i vrste ubačenog veša, izbalansiranosti opterećenja i svih izabranih dodatnih opcija. Vrednosti navedene za programe izuzev programa Eco 40-60 su samo indikativne.

Eco 40-60 - Probnii program pranja u skladu sa regulativom Evropske unije za ekodizajn 2019/2014. Najefikasniji program u pogledu potrošnje energije i vode za pranje umereno zaprljanog pamučnog veša.

Napomena: vrednosti brzine centrifuge prikazane na displeju mogu neznatno da se razlikuju od vrednosti navedenih u tabeli

Za sve institute za testiranje

Dugački ciklus pranja za pamučni veš: podesite ciklus pranja **Pamuk** sa temperaturom od 40°C.

OPIS PROIZVODA

- Radna ploča
- Posuda za deterdžent
- Kontrolna tabla
- Ručka vrata
- Vrata
- Filter za vodu – iza postolja
- Postolje (može da se skida)
- Podesive nožice (4)

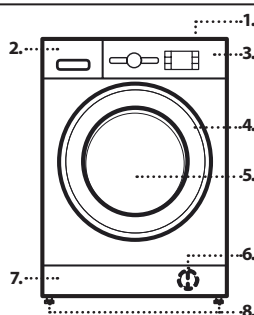

Sintetički program: podesite ciklus pranja **Sintetika** sa temperaturom od 40°C.

* Nakon završetka programa i centrifugiranja maksimalnom brzinom centrifugiranja koju je moguće izabrati, u podrazumevanom podešavanju programa.

** **Trajanje programa je prikazano na displeju.**

*** **Na ekranu će se prikazati predložena brzina centrifuge kao podrazumevana vrednost**

6th Sense – tehnologija senzora prilagođava vodu, energiju i trajanje programa vašem punjenju za pranje.

POSUDA ZA DETERDŽENT

Odeljak za glavno pranje

Deterdžent za glavno pranje, odstranjuje fleke i omekšivač vode. Za tečni deterdžent se preporučuje korišćenje uklonjive plastične pregrade A (obezbeđene) za odgovarajuće doziranje. Ako se koristi praškasti deterdžent, postavite pregradu u prorez B.

Odeljak za pretpiranje

Deterdžent za pretpiranje.

Odeljak za omekšivač

Omekšivač tkanine. Tečni štirak.

Omekšivač ili rastvor sa štirakom sipajte samo do oznake „max“.

Dugme za otpuštanje

Pritisnite da biste uklonili fioku radi čišćenja.

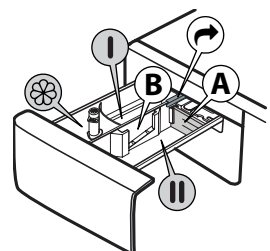

PROGRAMI

Kako biste odabrali odgovarajući program za vašu vrstu veša, uvek se pridržavajte uputstava na etiketama za održavanje. Vrednost data u simbolu kade je maksimalna moguća temperatura za pranje odeće.



Mešovito

Za pranje malo do umereno zaprljanih izdržljivih odevnih predmeta od pamuka, lana, sintetičkih tkanina i mešanih tkanina.

Beli veš

Za pranje umereno do izrazito zaprljanih peškira, donjeg veša, stolnjaka i posteljine, itd. od izdržljivog pamuka i lana. Samo kada je izabrana temperatura od 90°C, ciklus ima i fazu prepranja pre faze glavnog pranja. U tom slučaju se preporučuje dodavanje deterdženta i u odeljak za prepranje i glavno pranje.

Pamuk

Umereno do izrazito zaprljani i otporni veš od pamuka.

Eco 40-60

Za pranje umereno zaprljanog pamučnog veša sa deklaracijom koja predviđa pranje na 40 °C ili 60 °C, zajedno u istom programu. Ovo je standardni program za pranje pamučnog veša i najefikasniji u pogledu potrošnje vode i energije.

Posteljina

Koristite ovaj program za pranje posteljine i peškira u jednom ciklusu. Poboljšava učinak omekšivača i štedi vreme i energiju. Preporučujemo upotrebu deterdženta za veš u prahu.

Sportska odeća

Za pranje blago zaprljane sportske odeće (trenerki, šorceva, itd.). Za najbolje rezultate, preporučujemo da ne prekoračite maksimalno punjenje naznačeno u „TABELI PROGRAMA“. Preporučujemo korišćenje tečnog deterdženta i dodavanje količine koja je prikladna za polovinu punjenja.

Jorgan

Projektovan za pranje perjem postavljenih predmeta kao što su jorgani za bračni krevet ili samac, jastuci i zimske jakne. Preporučuje se da se takvi postavljeni predmeti u bubanj ubacuju sa ivicama savijenim ka unutra i da se ne premaši ¾ zapremine bubnja. Za optimalno pranje, preporučujemo korišćenje tečnog deterdženta.

Osvežavajući par

Ovaj program vam omogućava osvežavanje odjeće uklanjanjem neprijatnih mirisa i opuštanjem tkanine (2 kg, oko 3 komada odjeće). Stavite samo suhu odeću (ne prljavu) i izaberite „Osvežavajući par“. Na kraju ciklusa, odjeća je blago vlažna i spremna za nošenje nakon nekoliko minuta. Program „Osvežavajući par“ olakšava proces peglanja.

! Ne preporučuje se za pamučne ili svilene veo.

! Nemojte dodavati omekšivač ili deterdžent.

Centrifugiranje + ispuštanje vode

Centrifugira veš, a zatim prazni vodu. Za izdržljivu odeću. Ako isključite ciklus centrifugiranja, mašina će samo ispustiti vodu

Ispiranje + centrifugiranje

Ispira i zatim centrifugira. Za izdržljivu odeću.

Brzi program 30'

Za brzo pranje blago zaprljane odeće. Ovaj ciklus traje samo 30 minuta, štedeći vreme i el. energiju.

20°C

Za pranje blago zaprljanog pamučnog veša na temperaturi od 20 °C.

Svila

Koristite ovaj program za pranje svih odevnih komada od svile. Preporučujemo upotrebu specijalnog deterdženta koji je namenjen za pranje osetljive odeće.

Vuna

Sva vunena odeća može da se pere korišćenjem programa „Vuna“, čak i ona koja ima oznaku „samo ručno pranje“. Za najbolje rezultate, koristite posebne deterdžente i nemojte prekoračivati deklaraciju za maks. kg veša.

Osetljivi veš

Za pranje posebno osetljive odeće. Poželjno je da okrenete naopako odeću pre pranja.

Sintetika

Za pranje zaprljane odeće napravljene od sintetičkih tkanina (poput poliester, poliakrila, viskoze, itd.) ili mešavina pamuk/sintetika.

PRVA UPOTREBA

Prilikom prvog uključivanja mašine, biće potrebno da odaberete jezik i na displeju će se automatski prikazati meni za odabir jezika. Za odabir željenog jezika, pritisnite dugme „Temperatura“ ili dugme „Odloženi start“ . Za potvrdu odabranog jezika, pritisnite dugme „Centrifugiranje“ . Za promenu jezika, isključite mašinu za veš i u roku od 30 sekundi

istovremeno pritisnite dugmad „Blokada tastera“ i „Intenzivno ispiranje“ dok ne čujete alarm: meni za odabir jezika će se ponovo prikazati na displeju.

Za uklanjanje svih ostataka proizvodnje izaberite program „Pamuk“ na temperaturi od 60°C. Sipajte malu količinu deterdženta u prašku u odeljak za glavno pranje posude za deterdžent (maksimalno 1/3 količine preporučene od strane proizvođača deterdženta za blago zaprljani veš). Pokrenite program **bez dodavanja veša**.

SVAKODNEVNA UPOTREBA

Pripremite vaš veš u skladu sa preporukama u odeljku „PREDLOZI I SAVETI“. Ubacite veš, zatvorite vrata, otvorite slavinu za vodu i pritisnite dugme „Uključeno/isključeno“ da uključite mašinu za pranje veša, dugme „Start/pauza“ treperi. Okrenite birač programa na željeni program i izaberite bilo koju opciju, po potrebi. Vrednosti temperature i brzine centrifugiranja prikazane na displeju mogu da se promene pritiskom na dugme „Temperatura“ ili dugme „Centrifugiranje“ . Sada izvucite posudu za deterdžent i dodajte deterdžent (i additive/omekšivač). Pridržavajte se preporuka za doziranje na pakovanju deterdženta. Zatim zatvorite posudu za deterdžent.

POKRETANJE PROGRAMA

Pritisnite dugme za „Start/pauza“ .

Mašina će zaključati vrata (prestaće simbol) i bubanj će početi da se obrće; vrata će se otključati (zasvetleće da svetli simbol) a zatim ponovo zaključati (prestaće simbol) i to je pripremna faza svakog programa pranja. „Kliktanje“ je deo mehanizma zaključavanja vrata. Voda će ući u bubanj i, čim se vrata zaključaju, počće faza pranja.

PAUZIRANJE TEKUĆEG PROGRAMA

Da biste pauzirali ciklus pranja, pritisnite ponovo dugme „Start/pauza“ ; signalna lampica će zasvetleti. Ukoliko simbol svetli, moguće je da su vrata otvorena. Da biste počeli ciklus pranja od tačke u kojoj je prekinut, pritisnite dugme ponovo.

OTVORITE VRATA, AKO JE POTREBNO

Po početku i po završetku programa, pali se signalna lampica „Vrata zaključana“ koja ukazuje na to da vrata ne mogu da se otvore. Sve dok je program u toku, vrata ostaju zaključana. Da biste otvorili vrata dok je program u toku, pritisnite „Start/pauza“ da pauzirate program. Podrazumevajući da nivo vode i/ili temperatura nije/nisu previsoka(i), indikator „Vrata otvorena“ se uključuje i sada možete da otvorite vrata. Da biste dodali ili uklonili veš, na primer. Ponovo pritisnite dugme „Start/pauza“ da biste nastavili program.

ZAVRŠETAK PROGRAMA

Indikator „Vrata otvorena“ se pali, a na displeju se prikazuje „Cycle end“. Da biste isključili mašinu za pranje veša nakon završetka programa pritisnite dugme „Uključeno/isključeno“ , svetlo se gasi. Ako ne pritisnete dugme „Uključeno/isključeno“ , mašina za pranje veša će se isključiti automatski nakon otprilike 10 minuta. Zatvorite slavinu za vodu, otvorite vrata i ispraznite mašinu za pranje veša. Ostavite vrata prtvorena da biste omogućili bubnju da se osuši.

OPCIJE

! Ako izabrana opcija nije kompatibilna sa podešenim programom, nekompatibilnost će biti signalizirana zvučnim signalom (3 kratka zvučna signala), a poruka „No Selection“ (Nema odabrane opcije) će se prikazati na displeju.

! Ako izabrana opcija nije kompatibilna sa drugom prethodnom postavljenom opcijom, poruka „No Selection“ (Nema odabrane opcije) će se prikazati na displeju i opcija neće biti omogućena.

Clean+

Clean+ je opcija koja funkcioniše na 3 različita nivoa (intenzivno, svakodnevno i brzo) koji su posebno projektovani za podešavanje odgovarajuće radnje pranja, u zavisnosti od vaših potreba za čišćenjem: **Intenzivno**: ova opcija je projektovana za visoke nivoe prljavštine, uklanjajući najupornije fleke.

Svakodnevno: ova opcija je projektovana za uklanjanje svakodnevnih fleka.

Brzo: ova opcija je projektovana za uklanjanje blago zaprljanih fleka.

Intenzivno ispiranje

Izborom ove opcije se povećava efikasnost ispiranja i garantuje se optimalno uklanjanje deterdženta. Posebno je korisna za osetljivu kožu. Pritisnite dugme jednom, dva ili tri puta da izaberete dodatnih 1, 2 ili 3 ispiranja nakon standardnog ciklusa ispiranja i uklonite sve tragove deterdženta. Ponovo pritisnite dugme da se vratite na tip ispiranja „Normalno ispiranje“.

Odloženi start

Da biste podesili da se izabrani program pokrene kasnije, pritisnite

dugme da podesite željeno vreme odlaganja. „Waiting“ ili „Starts in“ se prikazuje na displeju kada je ova opcija omogućena. Da biste otkazali odloženi start, ponovo pritisnite dugme sve dok se vrednost „---“ ne prikaže na displeju.

FRESH CARE+

Ova opcija poboljšava učinak pranja stvaranjem pare, kako bi se sprečilo umnožavanje glavnih izvora lošeg mirisa unutar mašine. Nakon faze pare, mašina za pranje veša će izvršiti nežno preturanje putem sporih okretanja bubnja. Opcija **FRESH CARE+** počinje nakon završetka ciklusa i ima trajanje od maksimalno 6 sati, a možete da je prekinete u svakom trenutku pritiskom na bilo koje dugme na kontrolnoj tabli ili okretanjem dugmeta. Sačekajte oko 5 minuta pre nego što otvorite vrata.

Higijenska para

Izborom ove opcije povećava se efikasnost pranja stvaranjem parne tečnosti koja tokom ciklusa uklanja sve moguće bakterije prisutne u mreži, dok je tretira. Umetnite bubanj u bubanj, izaberite kompatibilni program i izaberite „“.

! Tokom rada, vrata mogu biti manje transparentna zbog stvaranja pare.

Lako peglanje

Odabirom ove opcije, ciklusi pranja i ispiranja će se podesiti tako da umanje stepen gužvanja veša.

Temperatura

Svaki program ima unapred definisanu temperaturu. Ako želite da promenite temperaturu, pritisnite dugme „Temperatura“ . Vrednost se pojavljuje na displeju.



Centrifugiranje

Svaki program ima unapred definisanu brzinu centrifugiranja. Ako želite da promenite brzinu centrifugiranja, pritisnite dugme „Centrifugiranje“ . Vrednost se pojavljuje na displeju.



Probni režim

Da onemogućite ovu funkciju, isključite mašinu. Dok držite pritisnut taster „START/PAUSE“ , takođe pritisnuti ON/OFF za 5 sekundi i držati ih oboje pritisnut 2 sekunde.

BLOKADA TASTERA

Da biste zaključali kontrolnu tablu, pritisnite i držite dugme „Blokada tastera“  na oko 3 sekunde. Kada se na displeju prikaže „KEY LOCK ON“ (blokada tastera uključena), kontrolna tabla je zaključana (sa izuzetkom dugmeta „Uključeno/isključeno“ ). To sprečava slučajne promene programa, posebno kada su deca u blizini mašine. Da biste otključali kontrolnu tablu, pritisnite i držite dugme „Blokada tastera“  na oko 3 sekunde.

BELJENJE

Ako želite da izbelite veš, napunite mašinu za pranje veša i podesite program „Ispiranje + centrifugiranje“ . Pokrenite mašinu i sačekajte da završi prvi ciklus punjenja vodom (otprilike 2 minuta). Stavite mašinu u režim pauze, pritiskom na dugme „Start/pauza“ , otvorite fioku za deterdžent i sipajte izbeljivač (pridržavajte se preporučenih doza navedenih na pakovanju) u glavni odeljak za pranje gde je prethodno montirana pregrada. Ponovo pokrenite ciklus pritiskom na dugme „Start/pauza“ . Po želji, moguće je dodati omekšivač za tkaninu u odgovarajući odeljak fioke za deterdžent.

PREDLOZI I SAVETI

Sortirajte vaš veš prema sledećim opcijama

Vrsta tkanine/etiketa o održavanju (pamuk, kombinovane tkanine, sintetika, vuna, stvari za ručno pranje). Obojeni veš (odvajajte obojene i bele stvari, perite sveže obojene stvari odvojeno). Osetljivi veš (perite male stvari – poput najlonskih čarapa – i stvari sa kačaljka – poput grudnjaka – u vrećici za pranje ili jastučnici sa rajfseršlusom).

Ispraznite sve džepove

Predmeti poput novčića ili upaljača mogu da oštete kako vaš veš tako i bubanj.

Pridržavajte se preporuka za doziranje / dodatna sredstva

Time se poboljšava rezultat pranja, sprečava zadržavanje neugodnih ostataka viška deterdženta u vešu i šteti novac jer sprečava bespotrebno trošenje viška deterdženta.

Podešavajte niže temperature i duže trajanje programa

Najefikasniji programi u pogledu potrošnje energije su obično oni sa nižim temperaturama rada i dužim trajanjem.

Vodite računa o količini punjenja

Napunite mašinu za pranje veša do kapaciteta naznačenog u tabeli „TABELA S PROGRAMIMA PRANJA“ da biste uštedeli vodu i energiju.

Buka i preostali sadržaj vlage

Ovo zavisi od brzine centrifugiranja: što je veća brzina centrifugiranja u fazi centrifugiranja, to je veća buka i niži preostali sadržaj vlage.

POSTUPAK UKLANJANJA KAMENCA I ČIŠĆENJA

Poruka na displeju će redovno (otprilike na svakih 50 ciklusa) podsećati korisnika da pokrene automatski ciklus čišćenja kako bi se mašina za

pranje veša očistila i uklonio nagomilan kamenac, kao i neprijatni mirisi. Za optimalno čišćenje i održavanje, preporučujemo upotrebu sredstva za uklanjanje kamenca i nečistoća WPRO, u skladu sa uputstvima navedenim na pakovanju. Ovaj proizvod možete kupiti tako što ćete kontaktirati servis za tehničku podršku ili putem veb stranice www.whirlpool.eu. Kompanija Whirlpool se odriče bilo kakve odgovornosti u slučaju oštećenja uređaja nastalog upotrebom drugih sredstava za čišćenje veš mašina koja su dostupna na tržištu.

ČIŠĆENJE & ODRŽAVANJE

Pre izvođenja radova na čišćenju i održavanju, najpre isključite mašinu za pranje veša, a zatim izvucite utikač iz mrežnog napajanja. Ne upotrebljavajte zapaljive tečnosti za čišćenje mašine za pranje veša. Periodično čistite i održavajte mašinu za pranje veša (najmanje 4 puta godišnje).

Čišćenje spoljašnjosti mašine za pranje veša

Koristite meku vlažnu krpu za čišćenje spoljnih delova mašine za pranje veša. Nemojte koristiti opštenamenska ili sredstva za čišćenje stakla, prašak za ribanje ili slično za čišćenje kontrolne table – ove supstance mogu oštetiti natpise

Provera creva za dovod vode

Redovno proveravajte crevo za dovod vode na moguća oštećenja i pukotine. Ukoliko je oštećeno, zamenite ga novim crevom koje je dostupno preko našeg Postprodajnog servisa ili vašeg prodavca. U zavisnosti od vrste creva: Ukoliko crevo za dovod vode ima providnu oblogu, povremeno proveravajte da li se boja na određenim mestima intenzivira. Ukoliko je tako, crevo možda propušta vodu na nekom mestu i trebalo bi ga zameniti

Čišćenje filtera za vodu / odvod preostale vode

Ukoliko ste koristili program za vruće pranje, sačekajte dok se voda ne ohladi pre nego što je ispuštite. Redovno čistite filter za vodu, kako biste izbegli situaciju da voda ne može da se ispusti nakon pranja usled zapušenosti filtera. Ukoliko voda ne može da istekne, displej ukazuje na mogućnost zapušenog filtera za vodu.

Uklonite postolje pomoću odvijača: rukom gurnite nadole jednu stranu postolja, zatim ugurajte odvijač u zazor između postolja i prednje table i odvojite postolje. Postavite široku, ravnu posudu za sakupljanje ispod filtera za vodu, kako biste sakupili ispuštenu vodu. Polako okrećite filter u suprotnom smeru od smeru kretanja kazaljke na satu dok voda ističe. Pustite da voda istekne, bez uklanjanja filtera. Kada je posuda za sakupljanje puna, zatvorite filter za vodu okrećući ga u smeru kretanja kazaljke na satu. Ispraznite posudu za sakupljanje. Ponovite ovu proceduru dok se sva voda ne ispusti. Položite pamučnu krpu ispod filtera za vodu, koja može upiti malu količinu preostale vode. Zatim uklonite filter za vodu okrećući ga u suprotnom smeru od smeru kretanja kazaljke na satu. Očistite filter za vodu: uklonite preostale naslage u filteru i operite ga pod mlazom vode. Umetnite filter za vodu i ponovo postavite postolje: Ponovo umetnite filter za vodu okrećući ga u smeru kretanja kazaljke na satu. Postarajte se da ga okrenete do kraja; ručka filtera mora da bude u vertikalnom položaju. Da testirate filter za vodu na nepropusnost vode, možete da sipate oko 1 litar vode u posudu za deterdžent. Zatim ponovo postavite postolje.

Čišćenje posude za deterdžent

Izvadite posudu za deterdžent pritisajući dugme za otpuštanje i istovremeno izvlačeći posudu za deterdžent. Izvadite uložak iz posude za deterdžent, kao i uložak odeljka za omekšivač. Operite sve delove pod mlazom vode, uklanjajući sve ostatke deterdženta ili omekšivača. Obrišite delove mekom krpom. Ponovo postavite posudu za deterdžent i gurnite je nazad u pregradu za deterdžent.

PRIBOR

Kontaktirajte naš Postprodajni servis da biste proverili da li je sledeći pribor dostupan za vaš model mašine za pranje veša.

Polica seta za slaganje

Pomoću koje se vaša mašina za sušenje veša može pričvrstiti na vašu mašinu za pranje veša radi uštede prostora i lakšeg ubacivanja i vađenja veša iz mašine za sušenje u višem položaju.





TRANSPORT I RUKOVANJE

Nikada nemojte podizati mašinu za pranje veša držeći je za radnu površinu.

Izvucite mrežni utikač, i zatvorite slavinu za vodu. Uverite se da su vrata i posuda za deterdžent propisno zatvoreni. Otkacite crevo za dovod vode sa slavine za vodu, i uklonite odvodno crevo sa vaše odvodne tačke. Uklonite svu preostalu vodu iz creva, i fiksirajte ih tako da se ne mogu oštetiti tokom transporta. Ponovo postavite transportne zavrtnje. Obrnutim redosledom pratite uputstva za uklanjanje transportnih zavrtnja u UPUTSTVU ZA UGRADNJU.

REŠAVANJE PROBLEMA

Mašina za pranje veša može da nekad ne radi ispravno zbog izvesnih razloga. Pre nego što pozovete Postprodajni servis, preporučuje se da proverite da li je problem moguće jednostavno rešiti pomoću sledeće liste.

Anomalije:	Mogući uzroci / rešenje:
Mašina za pranje veša se ne uključuje.	<ul style="list-style-type: none">• Utikač nije ubačen u električnu utičnicu ili je ubačen nedovoljno da ostvari kontakt.• Došlo je do nestanka struje.
Ciklus pranja ne počinje.	<ul style="list-style-type: none">• Vrata nisu potpuno zatvorena.• Dugme „Uključeno/isključeno“  nije pritisnuto.• Dugme „Start/pauza“  nije pritisnuto.• Slavina za vodu nije otvorena.• Podešen je „Odloženi start“ .
Mašina za pranje veša se ne ispunjava vodom (poruka „NO WATER, Turn tap on“ je prikazana na displeju). Čuje se „bip“ svakih 5 sekundi.	<ul style="list-style-type: none">• Crevo za dovod vode nije povezano sa slavinom.• Crevo je savijeno.• Slavina za vodu nije otvorena.• Dovod vode iz vodovoda je isključen.• Nema dovoljno pritiska.• Dugme „Start/pauza“  nije pritisnuto.
Mašina za pranje veša neprestano uzima i izbacuje vodu.	<ul style="list-style-type: none">• Odvodno crevo nije postavljeno na 65 do 100 cm od tla.• Kraj odvodnog creva je uronjen u vodu.• Priključak za odvod vode na zidu nema vazдушnu ventilaciju.• Ako problem i dalje postoji nakon što obavite ove provere, zatvorite slavinu za vodu, isključite mašinu za pranje veša i pozovite Postprodajni servis. Ako vam se stan nalazi na najvišim spratovima zgrade, ponekad može doći do efekta sifona, što dovodi do toga da mašina za pranje veša neprestano uzima i izbacuje vodu. Posebni ventili protiv efekta sifona su dostupni na tržištu kako bi se sprečili ovakvi problemi.
Mašina za pranje veša ne izbacuje vodu ili ne centrifugira.	<ul style="list-style-type: none">• Program ne uključuje funkciju izbacivanja vode: kod nekih programa, ona mora da se ručno aktivira.• Odvodno crevo je savijeno.• Linija za odvod je zaprečena.
Mašina za pranje veša prekomerno vibrira tokom ciklusa centrifugiranja.	<ul style="list-style-type: none">• U vreme postavljanja, bubanj nije pravilno odblokiran.• Mašina za pranje veša nije nivelisana.• Mašina za pranje veša je ugurana između nameštaja i zida.
Voda curi iz mašine za pranje veša.	<ul style="list-style-type: none">• Crevo za dovod vode nije pravilno pritegnuto.• Posuda za deterdžent je zapušena.• Odvodno crevo nije pravilno pričvršćeno.
Mašina je zaključana i displej treperi, pokazujući kôd greške (npr. F-01, F-..).	<ul style="list-style-type: none">• Isključite mašinu, izvucite utikač iz utičnice i sačekajte oko 1 minut pre nego što je ponovo uključite.• Ukoliko se problem nastavi, kontaktirajte Postprodajni servis.
Stvara se previše pene.	<ul style="list-style-type: none">• Deterdžent nije kompatibilan sa mašinom za pranje veša (mora da sadrži opis „za mašine za pranje veša“, „za ručno pranje i mašine za pranje veša“ ili nešto slično).• Doza je bila prekomerna.
Vrata su zaključana sa ili bez indikacije kvara, i program se ne izvršava.	<ul style="list-style-type: none">• Vrata su zaključana u slučaju nestanka struje. Program će se automatski nastaviti čim se uspostavi snabdevanje električnom energijom.• Mašina za pranje veša je u mirovanju. Program će se automatski nastaviti čim nestane uzrok mirovanja.

Smernice, standardna dokumentacija, poručivanje rezervnih delova i dodatne informacije o proizvodu se mogu naći putem:

- Našeg veb-sajta docs.whirlpool.eu i parts-selfservice.whirlpool.com
- ili pomoću QR koda
- Alternativno, **kontaktirajte naš Postprodajni servis** (potražite broj telefona u garantnoj knjižici). Prilikom kontaktiranja našeg postprodajnog servisa, navedite šifru koja se nalazi na pločici za identifikaciju proizvoda.

Informacije o popravci i održavanju namenjene korisnicima potražite na www.whirlpool.eu
Informacije o modelu se mogu preuzeti pomoću QR Code prikazanog na energetske oznaci. Oznaka uključuje i identifikator modela koji može da se upotrebi za proveru registracije na portalu baze, na adresi <https://eprel.ec.europa.eu>.

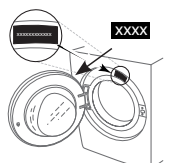

ČIŠĆENJE I ODRŽAVANJE

U slučaju bilo kakvog čišćenja i održavanja, isključite mašinu za pranje veša i izvucite njen utikač iz utičnice. Nemojte da koristite zapaljive tečnosti za čišćenje mašine za pranje veša.

ČIŠĆENJE SPOLJAŠNOSTI MAŠINE ZA PRANJE VEŠA

Očistite spoljne delove mašine mekanom vlažnom krpom.

Nemojte da čistite kontrolnu tablu sredstvom za čišćenje stakla, sredstvom za čišćenje opšte namene, praškom za ribanje ili slično, jer ove supstance mogu da oštete štampane oznake.

PROVERA CREVA ZA DOVOD VODE

Redovno proveravajte da li na crevu za dovod vode postoje tragovi lomljenja i pucanja. Ako je oštećeno, zamenite ga novim crevom koje se može nabaviti od postprodajne službe ili specijalizovanog prodavca.

U zavisnosti od vrste creva:

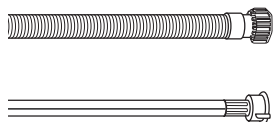

Ako crevo za dovod vode ima providni omotač, proverite ponekad da li se boja pojačala na nekim mestima. Ako jeste, crevo je možda počelo da propušta i treba ga zameniti.

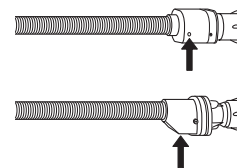

Kod creva sa funkcijom prekida vode: proverite mali prozor za inspekciju sigurnosnog ventila (vidite strelicu). Ako je crven, aktivirana je funkcija prekida vode, a crevo se mora zameniti novim.

Da biste odvili ovo crevo, pritisnite dugme za otpuštanje (ako je dostupno) dok odvijate crevo.

ČIŠĆENJE MREŽASTIH FILTERA U CREVU ZA DOVOD VODE

1. Zatvorite slavinu za vodu i odvijte crevo za dovod vode.

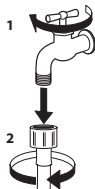

2. Finom četkom očistite pažljivo mrežasti filter na kraju creva.

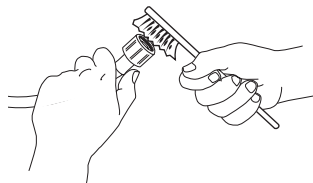

3. Zatim rukom odvijte crevo za dovod vode sa zadnje strane mašine. Kleštima izvucite mrežasti filter iz ventila sa zadnje strane mašine i pažljivo ga očistite.

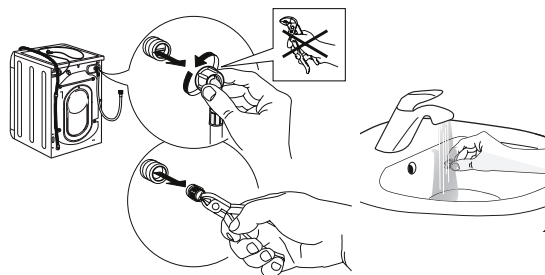

4. Vratite mrežasti filter u ventil. Ponovo priključite crevo za dovod vode na slavinu za vodu i mašinu za pranje veša. Uradite to bez alata. Otvorite slavinu za vodu i proverite da li ste čvrsto priključili crevo.

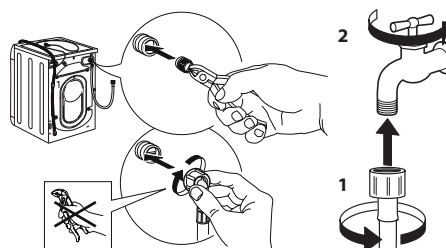

ČIŠĆENJE FIOKE ZA DETERDŽENT

Izvadite fioku tako što ćete je podići i izvući (vidite sliku).

Operite fioku pod mlazom vode; ovaj postupak bi trebalo često ponavljati.

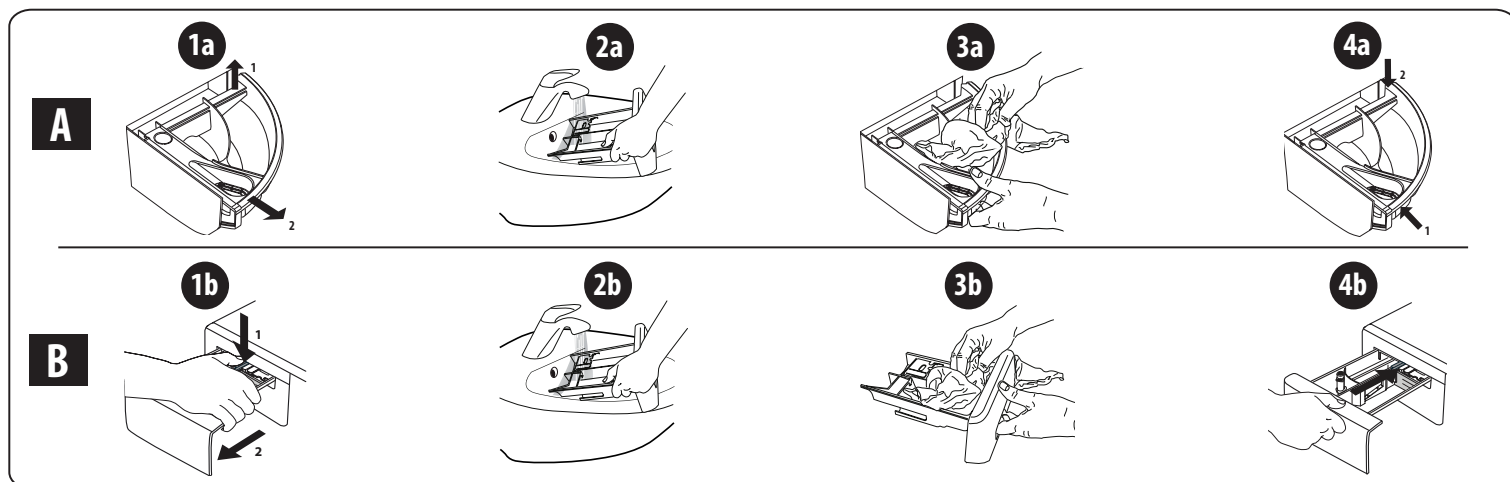

ČIŠĆENJE FILTERA ZA VODU / ISPUŠTANJE PREOSTALE VODE

Pre čišćenja filtera za vodu ili ispuštanja preostale vode, isključite mašinu za pranje veša i izvučite njen utikač iz utičnice. Ako ste koristili program za vruće pranje, sačekajte da se voda ohladi pre nego što ispuštite vodu. Redovno čistite filter za vodu svaka 3 meseca da se ne bi zapušio, jer u tom slučaju nećete moći da ispuštite vodu nakon pranja. Ako mašina ne može da ispušti vodu, displej pokazuje da je došlo do zapušnja filtera za vodu.

1. Skinite zaštitnu lajsnu na dnu mašine: uradite to pomoću odvijača, kao na donjoj slici.

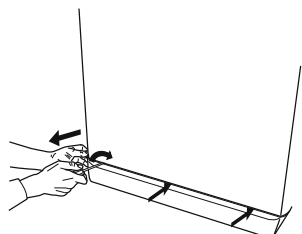

2. Posuda za skupljanje ispuštene vode: postavite plitku i široku posudu ispod filtera za vodu da biste skupili preostalu vodu.

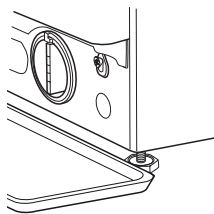

3. Ispustite vodu: polako okrećite filter u smeru suprotnom od smeru kretanja kazaljke na satu sve dok ne iscuri sva voda. Pustite da voda iscuri bez uklanjanja filtera. Kada se posuda napuni, zatvorite filter za vodu tako što ćete ga okretati u smeru kretanja kazaljke na satu. Ispraznite posudu. Ponavljajte ovaj postupak sve dok sva voda ne bude ispuštena.

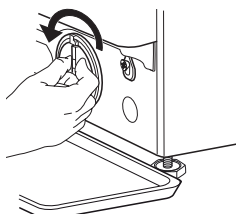

4. Uklonite filter: ispod filtera za vodu stavite pamučnu krpu koja može da upije manju količinu preostale vode. Potom uklonite filter za vodu tako što ćete ga okretati u smeru suprotnom od kretanja kazaljke na satu.

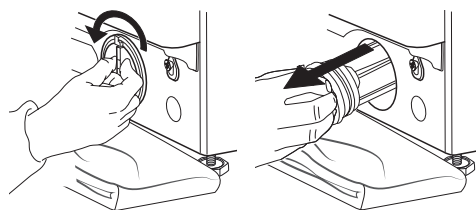

5. Očistite filter za vodu: uklonite preostale naslage sa filtera i očistite ga pod mlazom vode.

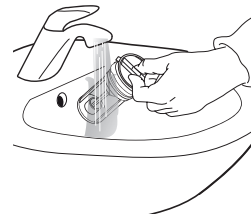

6. Vratite filter za vodu u mašinu i postavite zaštitnu lajsnu: ponovo umetnite filter za vodu tako što ćete ga okretati u smeru kretanja kazaljke na satu. Obavezno ga zavrnite do kraja; ručica filtera mora da bude u vertikalnom položaju. Da biste proverili da li filter za vodu ne propušta vodu, sipajte oko litar vode u fioku za deterdžent. Potom ponovo postavite zaštitnu lajsnu.

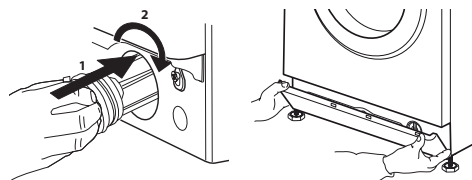

TRANSPORT I RUKOVANJE

Nikada ne podižite mašinu za pranje veša držeći je za radnu ploču.

1. Izvucite utikač iz struje, a zatim zatvorite slavinu za vodu.
2. Uverite se da su vrata i fioka za deterdžent propisno zatvoreni.
3. Otkaçite crevo za dovod vode sa slavine za vodu, a zatim skinite odvodno crevo sa odvodne tačke. Uklonite svu preostalu vodu iz creva, a zatim ih pričvrstite da se ne bi oštetila tokom transporta.
4. Ponovo zategnite transportne vijke. Obrnutim redosledom sledite uputstvo za skidanje transportnih vijaka koja se nalaze u „uputstvu za montažu“.

Važna napomena: nemojte transportovati mašinu za pranje veša a da prethodno niste pričvrstili transportne vijke.

POSTPRODAJNA SLUŽBA

PRE POZIVANJA POSTPRODAJNE SLUŽBE

1. Pokušajte da sami rešite problem pomoću predloga navedenih u odeljku **REŠAVANJE PROBLEMA**

2. Isključite i ponovo uključite mašinu da biste proverili da li i dalje postoji kvar.

AKO KVAR I DALJE POSTOJI, OBRATITE SE NAJBЛИŽOJ POSTPRODAJNOJ SLUŽBI

Da bi vam pomogli, pozovite broj naveden na garantnoj knjižici.

Kada zovete našu postprodajnu službu, uvek navedite:

- kratak opis kvara;
- vrstu i tačan model mašine;

- servisni broj (broj posle reči Service na servisnoj nalepnici);

SERVICE 0000 000 00000



- vašu punu adresu;
- vaš broj telefona.

U slučaju da je neophodna bilo kakva popravka, obratite se našoj ovlašćenoj postprodajnoj službi (da biste osigurali propisnu popravku i korišćenje originalnih rezervnih delova).

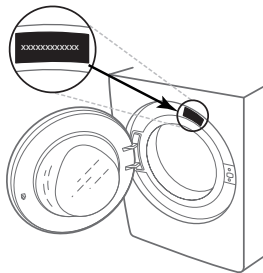



ΣΑΣ ΕΥΧΑΡΙΣΤΟΥΜΕ ΠΟΥ ΑΓΟΡΑΣΑΤΕ ΕΝΑ ΠΡΟΪΟΝ WHIRLPOOL

Για να λάβετε πλήρη τεχνική υποστήριξη, παρακαλούμε να καταχωρίσετε τη συσκευή σας στην ιστοσελίδα www.whirlpool.com/register

Διαβάστε τις οδηγίες για την ασφάλεια προσεκτικά πριν χρησιμοποιήσετε τη συσκευή.



Πριν χρησιμοποιήσετε το πλυντήριο ρούχων, πρέπει να αφαιρέσετε τα μπουλόνια μεταφοράς. Για περισσότερες πληροφορίες σχετικά με το πώς θα τα αφαιρέσετε, δείτε το Οδηγός εγκατάστασης.

ΠΙΝΑΚΑΣ ΕΛΕΓΧΟΥ

1. Κουμπί "ΑΝΟΙΧΤΟ/ΚΛΕΙΣΤΟ"
2. Επιλογέας προγράμματος
3. Κουμπί "Θερμοκρασία"
4. Κουμπί "Στύψιμο"
5. Κουμπί "Εκκιν. Με Υστερηση"
6. Κουμπί "Εναρξη/Παύση"
7. Κουμπί επιλογής
8. Κουμπί "κλειδώματος πλήκτρων"

ΕΝΔΕΙΞΕΙΣ ΣΤΗΝ ΟΘΟΝΗ

Μπορείτε να ανοίξετε την πόρτα

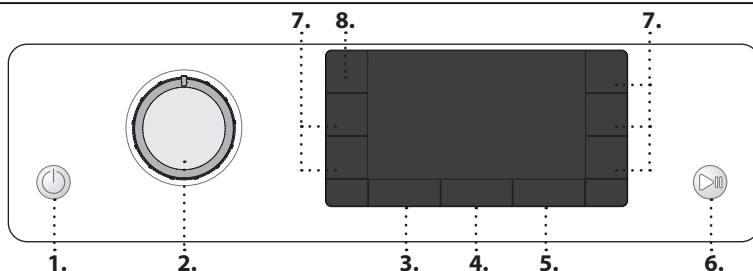

Φάση πλυσίματος

Υποδεικνύει τη φάση πλυσίματος του κύκλου

Βλάβη: Υψηρ. κλήσ.

Ανατρέξτε στην ενότητα αντιμετώπισης προβλημάτων

Βλάβη: Φίλτρο νερού μπουκωμένο

Το νερό δεν αποστραγγίζεται. Το φίλτρο νερού μπορεί να είναι μπουκωμένο

Βλάβη: Απουσία νερού

Απουσία ή ανεπάρκεια νερού.

Στην περίπτωση βλάβης, ανατρέξτε στην ενότητα "ΑΝΤΙΜΕΤΩΠΙΣΗ ΠΡΟΒΛΗΜΑΤΩΝ"

ΠΙΝΑΚΑΣ ΠΡΟΓΡΑΜΜΑΤΩΝ

Μέγ. φορτίο 9 Kg
Κατανάλωση ενέργειας με τη συσκευή απενεργοποιημένη 0,5 W / με τη συσκευή ενεργοποιημένη μετά το τέλος του προγράμματος 8 W

Πρόγραμμα	Θερμοκρασίες		Μέγ. ταχύτητα στυψίματος (σ.α.λ.)	Μέγ. φορτίο (Kg)	Διάρκεια (ώρα : λεπτά)	Απορρυπαντικά και πρόσθετα			Συνιστώμενο απορρυπαντικό		Υπολειπόμενη υγρασία (%)	Κατανάλωση ρεύματος (kW/h)	Συνολική ποσότητα νερού lt	Θερμοκρασία °C πλύσης
	Ρύθμιση	Εύρος				Πρόπλυση	Κύρια πλύση	Μαλακτικό	Σκόνη	Υγρό				
Μικτά	40°C	☀ - 40°C	1000	9,0	**	-	●	○	-	✓	-	-	-	-
Λευκά	60°C	☀ - 90°C	1400	9,0	2:35	● (90°)	●	○	✓	✓	55	1,790	89	55
Βαμβακερά	40°C	☀ - 60°C	1400	9,0	3:30	-	●	○	✓	✓	53	1,200	97	45
Eco 40-60	40 °C	40°C	1351	9,0	3:45	-	●	○	✓	✓	53	0,635	59	30
			1351	4,5	2:50	-	●	○	✓	✓	53	0,395	52	26
			1351	2,5	2:20	-	●	○	✓	✓	53	0,193	41	22
Σεντονία	60°C	☀ - 60°C	1400	9,0	**	-	●	○	✓	✓	-	-	-	-
Αθλητικά	40°C	☀ - 40°C	600	4,0	**	-	●	○	-	✓	-	-	-	-
Παπλωματα	30°C	☀ - 30°C	1000	3,5	**	-	●	○	-	✓	-	-	-	-
Φρεσκαρ. Ατμος	-	-	-	2	**	-	-	-	-	-	-	-	-	-
Στύψιμο Αντληση	-	-	1400	9,0	**	-	-	-	-	-	-	-	-	-
Ξέβγαλμα + Στύψιμο	-	-	1400	9,0	**	-	-	○	-	-	-	-	-	-
Γρήγορο 30'	30°C	☀ - 30°C	1200 (***)	4,5	0:30	-	●	○	-	✓	71	0,178	37	27
20°C	20 °C	☀ - 20 °C	1400	9,0	1:50	-	●	○	-	✓	55	0,138	78	22
Μεταξωτά	30°C	☀ - 30°C	600 (***)	1,0	**	-	●	○	-	✓	-	-	-	-
Μάλλινα	40°C	☀ - 40°C	800	2,0	**	-	●	○	-	✓	-	-	-	-
Ευαίσθητα	30°C	☀ - 30°C	600 (***)	1,0	**	-	●	○	-	✓	-	-	-	-
Συνθετικά	40°C	☀ - 60°C	1200	4,5	2:15	-	●	○	✓	✓	35	0,580	60	43

● Απαιτούμενη δΟΣΟΛΟΓΙΑ ○ Προαιρετική δΟΣΟΛΟΓΙΑ

Αυτά τα στοιχεία μπορεί να είναι διαφορετικά στο σπίτι σας λόγω διαφορών στη θερμοκρασία του νερού, την πίεση του νερού, κ.λπ. Οι κατά προσέγγιση τιμές διάρκειας του προγράμματος αναφέρονται στις προεπιλεγμένες ρυθμίσεις των προγραμμάτων, χωρίς τις προαιρετικές επιλογές. Οι τιμές που παρέχονται για όλα τα προγράμματα, εκτός του προγράμματος Eco 40-60, είναι ενδεικτικές.

Eco 40-60 - Δοκιμαστικός κύκλος πλυσίματος σύμφωνα με τον κανονισμό της ΕΕ 2019/2014 για τον οικολογικό σχεδιασμό. Το πιο αποτελεσματικό πρόγραμμα ως προς την κατανάλωση ενέργειας και νερού για το πλύσιμο κανονικά λερωμένων βαμβακερών ρούχων.

Σημείωση: οι τιμές ταχύτητας στυψίματος που εμφανίζονται στην οθόνη ενδέχεται να διαφέρουν ελαφρώς από τις τιμές που αναφέρονται στον πίνακα.

Για όλα τα Ιστοπούτα Δοκιμών

Μεγάλος κύκλος πλύσης για βαμβακερά: επιλέξτε κύκλο πλύσης για **Βαμβακερά** ☀ με θερμοκρασία 40 °C. Πρόγραμμα μεγάλης διάρκειας για συνθετικά: επιλέξτε κύκλο πλύσης για **Συνθετικά** ☀ με θερμοκρασία 40 °C.

* Μετά το τέλος του προγράμματος και το στύψιμο με τη μέγιστη επιλέξιμη ταχύτητα, στην προεπιλεγμένη ρύθμιση του προγράμματος.

ΠΕΡΙΓΡΑΦΗ ΠΡΟΪΟΝΤΟΣ

1. Πάνω πλευρά
2. Θήκη απορρυπαντικού
3. Πίνακας ελέγχου
4. Χειρολαβή πόρτας
5. Πόρτα
6. Φίλτρο νερού - πίσω από τη βάση
7. Βάση (αφαιρούμενη)
8. Ρυθμιζόμενα ποδαράκια (4)

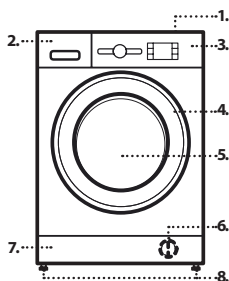

** Η διάρκεια του προγράμματος εμφανίζεται στην οθόνη.

*** Η οθόνη θα εμφανίσει την προτεινόμενη ταχύτητα στυψίματος ως προεπιλεγμένη τιμή.

6th Sense - η τεχνολογία του αισθητήρα προσαρμόζει το νερό, την ενέργεια και τη διάρκεια του προγράμματος στο φορτίο πλυσίματος.

ΘΗΚΗ ΑΠΟΡΡΥΠΑΝΤΙΚΟΥ

Θέση κύριας πλύσης

Απορρυπαντικό για την κύρια πλύση, αφαιρετικό λεκέδων ή αποσκληρυντικό νερού. Για το υγρό απορρυπαντικό συνιστάται να χρησιμοποιείτε το αφαιρούμενο πλαστικό διαχωριστικό **A** (παρέχεται) για την κατάλληλη δΟΣΟΛΟΓΙΑ. Αν χρησιμοποιείτε απορρυπαντικό σε σκόνη, τοποθετήστε το διαχωριστικό στην εγκοπή **B**.

Θέση πρόπλυσης

Απορρυπαντικό για την πρόπλυση.

Θέση μαλακτικού

Μαλακτικό. Υγρή κόλλα.

Γεμίστε με μαλακτικό ή υγρή κόλλα έως την ένδειξη "max".

Κουμπί απασφάλισης

Πατήστε για να αφαιρέσετε το συρτάρι και να το καθαρίσετε.

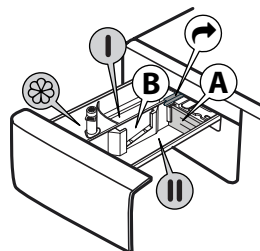

ΠΡΟΓΡΑΜΜΑΤΑ

Για να επιλέξετε το κατάλληλο πρόγραμμα για τα ρούχα σας, να ακολουθείτε πάντα τις οδηγίες στις ετικέτες φροντίδας των ρούχων. Η τιμή που αναγράφεται στο σύμβολο της ετικέτας είναι η μέγιστη δυνατή θερμοκρασία πλύσης του ρούχου.



Μικτά

Πλύση ελαφρώς έως κανονικά λερωμένων ανθεκτικών ρούχων από βαμβάκι, λινό, συνθετικές ίνες και μικτά.

Λευκά

Πλύση για κανονικά λερωμένες έως πολύ λερωμένες πετσέτες, εσώρουχα, τραπεζομάντιλα, κλπ. από ανθεκτικό βαμβάκι και λινό. Μόνο όταν η επιλεγμένη θερμοκρασία είναι 90 °C ο κύκλος πραγματοποιείται με πρόπλυση πριν από τη φάση κύριας πλύσης. Σε αυτήν την περίπτωση συνιστάται να προσθέσετε απορρυπαντικό τόσο κατά την πρόπλυση όσο και κατά την κύρια πλύση.

Βαμβακερά

Συνήθως για πολύ λερωμένα και ανθεκτικά βαμβακερά ρούχα.

Eco 40-60

Για το πλύσιμο κανονικά λερωμένων βαμβακερών υφασμάτων που επισημαίνεται ότι μπορούν να πλένονται στους 40 °C ή στους 60 °C, μαζι στον ίδιο κύκλο. Αυτό είναι το κανονικό πρόγραμμα για βαμβακερά και το πιο αποτελεσματικό ως προς την κατανάλωση νερού και ενέργειας.

Σεντονία

Χρησιμοποιήστε αυτό το πρόγραμμα για να πλύνετε σεντόνια και πετσέτες σε έναν κύκλο. Βελτιώνει την απόδοση του μαλακτικού και βοηθά να εξοικονομήσετε χρόνο και ενέργεια. Συνιστούμε να χρησιμοποιείτε απορρυπαντικό σε σκόνη.

Αθλητικά

Για πλύση ελαφρώς λερωμένων αθλητικών ρούχων (φόρμες, σορτς, κ.τ.λ.). Για καλύτερα αποτελέσματα, συστήνουμε να μην υπερβαίνετε το μέγιστο φορτίο που υποδεικνύεται στον "ΠΙΝΑΚΑ ΠΡΟΓΡΑΜΜΑΤΩΝ". Συστήνουμε τη χρήση υγρού απορρυπαντικού και την προσθήκη ποσότητας κατάλληλης για μισό φορτίο.

Πάπλωμα

Σχεδιασμένο για πλύση ρούχων με πουπουλένια εσωτερική επένδυση όπως διπλά ή μονά παπλώματα, μαξιλάρια και άνορακ. Συνιστάται να τοποθετείτε τα ρούχα με εσωτερική επένδυση στον κάδο με τις άκρες διπλωμένες προς τα μέσα και να μην υπερβαίνουν τα 3/4 του όγκου του κάδου. Για τέλεια πλύση, συνιστούμε τη χρήση υγρού απορρυπαντικού.

Φρεσκαρ. Ατμος

Το πρόγραμμα αυτό επιτρέπει το φρεσκάρισμα των ρούχων απομακρύνοντας οσμές δυσάρεστες και χαλαρώνοντας τις ίνες (1,5 kg, περίπου 3 ρούχα). Εισάγετε μόνο στεγνά ρούχα (όχι λερωμένα) και επιλέξτε το πρόγραμμα "Φρεσκαρ. Ατμος". Στο τέλος του κύκλου τα ρούχα θα είναι ελαφρά βρεγμένα και θα είναι έτοιμα να φορεθούν μετά από μερικά λεπτά. Το πρόγραμμα "Φρεσκαρ. Ατμος" διευκολύνει τη διαδικασία σιδερώματος.

! Δεν συστήνεται για μάλλινα ή μεταξωτά ρούχα
! Μην προσθέτετε μαλακτικό ή απορρυπαντικό.

Στύψιμο Άντληση

Στύβει τα ρούχα και μετά αδειάζει το νερό. Για ανθεκτικά ρούχα. Αν εξαιρέσετε τον κύκλο στύψιματος, η συσκευή θα αδειάζει μόνο τα νερά

Ξέβγαλμα + Στύψιμο

Ξεβγάζει και μετά στύβει. Για ανθεκτικά ρούχα.

Γρήγορο 30'

Για γρήγορη πλύση ελαφρώς λερωμένων ρούχων. Ο κύκλος διαρκεί μόνο 30 λεπτά, εξοικονομώντας χρόνο και ενέργεια.

20 °C

Για το πλύσιμο ελαφρώς λερωμένων βαμβακερών υφασμάτων, σε θερμοκρασία 20 °C.

Μεταξωτά

Χρησιμοποιήστε αυτόν τον κύκλο για να πλύνετε όλα τα μεταξωτά ρούχα. Συνιστούμε τη χρήση ειδικού απορρυπαντικού που παρασκευάστηκε για το πλύσιμο ευαίσθητων ρούχων.

Μάλλινα

Όλα τα μάλλινα ρούχα μπορούν να πλυθούν με το πρόγραμμα "Μάλλινα" ακόμη και αυτά που στην ετικέτα τους έχουν το σύμβολο για "πλύσιμο μόνο στο χέρι".

Για καλύτερα αποτελέσματα, χρησιμοποιήστε ειδικά απορρυπαντικά και μην υπερβαίνετε τα δηλωμένα μέγιστα kg ρούχων.

Ευαίσθητα

Για πλύση εξαιρετικά ευαίσθητων ρούχων. Κατά προτίμηση, αναποδογυρίστε τα ρούχα πριν από την πλύση.

Συνθετικά

Για λερωμένα ρούχα από συνθετικές ίνες (όπως πολυεστέρας, πολυακρυλικά, βισκόζη, κ.λπ.) ή βαμβακερά/μικτά συνθετικά.

ΠΡΩΤΗ ΧΡΗΣΗ

Την πρώτη φορά που ενεργοποιείτε το πλυντήριο θα σας ζητηθεί να επιλέξετε τη γλώσσα και στην οθόνη θα εμφανιστεί αυτόματα το μενού επιλογής γλώσσας. Για να επιλέξετε την επιθυμητή γλώσσα πατήστε το κουμπί "Θερμοκρασία" ή το κουμπί "Εκκιν. Με Υστερηση". Για επιβεβαίωση της επιλογής πατήστε το κουμπί "Στύψιμο".

Για αλλαγή της γλώσσας απενεργοποιήστε το πλυντήριο και μέσα σε 30 δευτερόλεπτα πατήστε τα κουμπί "Κλειδώμα πλήκτρων" και "Εντατικό Ξέβγαλμα" και "FRESH START" ταυτόχρονα μέχρι να ακούσετε το συναγερμό: το μενού επιλογής γλώσσας εμφανίζεται ξανά.

Για να απομακρυνθούν τυχόν κατασκευαστικά υπολείμματα, επιλέξτε το πρόγραμμα "Βαμβακερά" σε θερμοκρασία 60 °C. Προσθέστε μικρή ποσότητα απορρυπαντικού σε σκόνη στη θέση κύριας πλύσης της θήκης απορρυπαντικού (έως το 1/3 της συνιστώμενης ποσότητας από τον κατασκευαστή του απορρυπαντικού για ελαφρώς λερωμένα ρούχα). Ξεκινήστε το πρόγραμμα χωρίς να προσθέσετε ρούχα.

ΚΑΘΗΜΕΡΙΝΗ ΧΡΗΣΗ

Προετοιμάστε τα ρούχα σύμφωνα με τις συστάσεις στην ενότητα "ΥΠΟΔΕΙΞΙΣ ΚΑΙ ΣΥΜΒΟΥΛΕΣ". Βάλτε μέσα τα ρούχα, κλείστε την πόρτα, ανοίξτε το νερό και πατήστε το κουμπί "ΑΝΟΙΧΤΟ/ΚΛΕΙΣΤΟ" για να τεθεί σε λειτουργία το πλυντήριο, το κουμπί "Εναρξη/Παύση" να αναβοσβήνει. Γυρίστε τον επιλογέα προγράμματος στο επιθυμητό πρόγραμμα και κάντε τις απαιτούμενες επιλογές. Η θερμοκρασία και η ταχύτητα στύψιματος μπορούν να αλλάξουν πιέζοντας το κουμπί "Θερμοκρασία" ή το κουμπί "Στύψιμο". Τραβήξτε έξω τη θήκη απορρυπαντικού και προσθέστε απορρυπαντικό (και πρόσθετα/μαλακτικό) τώρα. Ακολουθήστε τις συστάσεις δοσολογίας που παρέχονται στη συσκευασία του απορρυπαντικού. Στη συνέχεια κλείστε τη θήκη απορρυπαντικού.

ΕΚΚΙΝΗΣΗ ΚΥΚΛΟΥ

Πατήστε το κουμπί "Εναρξη/Παύση".

Το πλυντήριο θα κλειδώσει την πόρτα (απενεργοποίηση συμβόλου) και ο κάδος θα αρχίσει να περιστρέφεται. Η πόρτα θα ξεκλειδώσει (ενεργοποίηση συμβόλου) και θα κλειδώσει ξανά (απενεργοποίηση συμβόλου) ως φάση προετοιμασίας πριν από κάθε κύκλο πλύσιματος. Ο χαρακτηριστικός ήχος «κλικ» αποτελεί μέρος του μηχανισμού κλειδώματος της πόρτας. Μόλις η πόρτα κλειδώσει, το νερό θα εισέλθει στον κάδο και θα ξεκινήσει η φάση πλύσιματος.

ΠΑΥΣΗ ΕΝΟΣ ΠΡΟΓΡΑΜΜΑΤΟΣ ΣΕ ΛΕΙΤΟΥΡΓΙΑ

Για παύση ενός κύκλου πλύσης, πατήστε ξανά το κουμπί "Εναρξη/Παύση", η ενδεικτική λυχνία θα αναβοσβήνει. Αν φωτιστεί το σύμβολο, ενδέχεται η πόρτα να είναι ανοιχτή. Για να ξεκινήσει ο κύκλος πλύσης από το σημείο στο οποίο διακόπηκε πατήστε ξανά το κουμπί.

ΑΝΟΙΞΤΕ ΤΗΝ ΠΟΡΤΑ, ΑΝ ΕΙΝΑΙ ΑΠΑΡΑΙΤΗΤΟ

Πριν από την έναρξη του προγράμματος, η ένδειξη "Πόρτα ανοιχτή" ανάβει υποδεικνύοντας ότι η πόρτα μπορεί να ανοίξει. Όσο βρίσκεται σε λειτουργία ένα πρόγραμμα, η πόρτα παραμένει ασφαλισμένη. Για να ανοίξετε την πόρτα ενώ βρίσκεται σε εξέλιξη ένα πρόγραμμα, πατήστε το "Εναρξη/Παύση" για παύση του προγράμματος. Με την προϋπόθεση ότι η στάθμη του νερού ή/και η θερμοκρασία δεν είναι πολύ υψηλή, η ένδειξη "Ανοιχτή πόρτα" ανάβει και μπορείτε να ανοίξετε την πόρτα. Π.χ. για να προσθέσετε ή να αφαιρέσετε ρούχα. Πατήστε το κουμπί "Εναρξη/Παύση" ξανά για να συνεχιστεί το πρόγραμμα.

ΤΕΛΟΣ ΠΡΟΓΡΑΜΜΑΤΟΣ

Η ένδειξη "Ανοιχτή πόρτα" ανάβει και στην οθόνη εμφανίζεται η ένδειξη "Τέλος κύκλου". Για να απενεργοποιήσετε το πλυντήριο μετά το τέλος του προγράμματος πατήστε το κουμπί "ΑΝΟΙΧΤΟ/ΚΛΕΙΣΤΟ", η φωτεινή ένδειξη σβήνει. Εάν δεν πατήσετε το κουμπί λειτουργίας "ΑΝΟΙΧΤΟ/ΚΛΕΙΣΤΟ", το πλυντήριο θα απενεργοποιηθεί αυτόματα ύστερα από 10 λεπτά περίπου. Κλείστε τη βάνα νερού, ανοίξτε την πόρτα και βγάλτε τα ρούχα από το πλυντήριο ρούχων. Αφήστε την πόρτα ελαφρώς ανοιχτή για να στεγνώσει ο κάδος.

ΕΠΙΛΟΓΕΣ

! Αν η επιλογή είναι ασύμβατη με το επιλεγμένο πρόγραμμα, η ασυμβατότητα θα επισημανθεί από το βομβητή (3 μπιπ) και η αντίστοιχη ένδειξη "ΜΗ ΕΠΙΛΕΞΙΜΟΣ" θα εμφανιστεί στην οθόνη.

! Αν η επιλογή είναι ασύμβατη με μια προηγούμενης ρυθμισμένη επιλογή, η ένδειξη "ΜΗ ΕΠΙΛΕΞΙΜΟΣ" θα εμφανιστεί στην οθόνη και η επιλογή δεν θα ενεργοποιηθεί.

Καθαρισμός+

Η επιλογή Καθαρισμός+ λειτουργεί σε 3 διαφορετικά επίπεδα (Εντατικό, Ημερησιο και Γρήγορο) που έχουν σχεδιαστεί ειδικά για τη σωστή δράση πλύσης, ανάλογα με τις ανάγκες καθαρισμού:

Εντατικό: η επιλογή αυτή έχει σχεδιαστεί για υψηλά επίπεδα βρωμιάς και αφαιρεί τους πιο δύσκολους λεκέδες.

Ημερησίως: η επιλογή αυτή έχει σχεδιαστεί για την αφαίρεση συνηθισμένων λεκέδων.

Γρήγορο: η επιλογή αυτή έχει σχεδιαστεί για την αφαίρεση ελαφρών λεκέδων.

Εντατικό Ξέβγαλμα

Επιλέγοντας αυτή τη λειτουργία, αυξάνεται η αποτελεσματικότητα ξεβγάλματος και εξασφαλίζεται η τέλεια απομάκρυνση του απορρυπαντικού. Είναι ιδιαίτερα χρήσιμο για όσους έχουν ευαίσθητο δέρμα. Πατήστε το κουμπί μία, δύο ή τρεις φορές για να επιλέξετε 1, 2 ή 3 επιπλέον ξεβγάλματα μετά από τον τυπικό κύκλο και να απομακρύνετε οποιοδήποτε ίχνος απορρυπαντικού. Πατήστε το κουμπί ξανά για να επιστρέψετε στον τύπο ξεβγάλματος "Κανονικό ξεβγάλμα".

Εκκιν. Με Υστερηση

Για να ρυθμίσετε το επιλεγμένο πρόγραμμα να ξεκινήσει σε μεταγενέστερο χρόνο, πατήστε το κουμπί για να ρυθμίσετε τον επιθυμητό χρόνο καθυστέρησης. Όταν είναι ενεργοποιημένη αυτή η επιλογή, στην οθόνη εμφανίζεται η ένδειξη "Εν αναμονή..." ή "Ξεκινάει σε". Για να ακυρώσετε την καθυστέρηση έναρξης, πατήστε

ξανά το κουμπί έως η τιμή, “-:-” εμφανιστεί στην οθόνη.

FRESH CARE+

Αυτή η επιλογή ενισχύει την απόδοση πλύσης δημιουργώντας ατμό προκειμένου να εμποδίσει την διάδοση των βασιικών πηγών δυσοσμίας μέσα στη συσκευή. Μετά τη φάση ατμού, το πλυντήριο ρούχων θα πραγματοποιήσει ένα ελαφρύ ανακάτεμα με αργές περιστροφές του κάδου. Η επιλογή **FRESH CARE+** ξεκινάει μετά το τέλος του κύκλου για μέγιστη διάρκεια 6 ώρες και μπορείτε να τη διακόψετε οποιαδήποτε στιγμή πατώντας ένα οποιοδήποτε κουμπί στον πίνακα ελέγχου ή περιστρέφοντας τον επιλογέα. Περιμένετε περίπου 5 λεπτά πριν ανοίξετε την πόρτα.

Υγιεινή ατμού

Επιλέγοντας τη δυνατότητα αυτή αυξάνεται η αποτελεσματικότητα του πλυσίματος μέσω παραγωγής ατμού που κατά τον κύκλο αποβάλλει και ενδεχόμενα βακτηρίδια που υπάρχουν στις ίνες περιποιώντας ταυτόχρονα. Εισάγετε την μπουγάδα στον κάδο, επιλέξτε το συμβατό πρόγραμμα και επιλέξτε τη δυνατότητα **FRESH CARE+**.

! Κατά τη λειτουργία του πλυντηρίου η πόρτα μπορεί να γίνει λιγότερο διαφανής εξ αιτίας του σχηματισμού ατμού.

Ευκολο Σιδερωμα

Με αυτήν την επιλογή, οι κύκλοι πλύσης και στυψίματος θα αλλάξουν προκειμένου να μειωθεί το τσαλάκωμα.

Θερμοκρασία

Κάθε πρόγραμμα έχει μια προκαθορισμένη θερμοκρασία. Αν θέλετε να αλλάξετε τη θερμοκρασία, πατήστε το κουμπί “Θερμοκρασία” . Η τιμή εμφανίζεται στην οθόνη.

Στύψιμο

Κάθε πρόγραμμα έχει μια προκαθορισμένη ταχύτητα στυψίματος. Αν θέλετε να αλλάξετε τη την ταχύτητα στυψίματος, πατήστε το κουμπί “Στύψιμο” . Η τιμή εμφανίζεται στην οθόνη.

Δοκιμαστική λειτουργία

Για απενεργοποίηση αυτής της λειτουργίας, απενεργοποιήστε το πλυντήριο ρούχων. Στη συνέχεια κρατήστε πατημένο το κουμπί “Εναρξη/Παύση” και μέσα σε 5 δευτερόλεπτα πατήστε και το κουμπί “ΑΝΟΙΧΤΟ/ΚΛΕΙΣΤΟ” και κρατήστε πατημένα και τα δύο κουμπιά για 2 δευτερόλεπτα.

ΚΛΕΙΔΩΜΑ ΠΛΗΚΤΡΩΝ

Για κλείδωμα του πίνακα ελέγχου, κρατήστε πατημένο το κουμπί “Κλείδωμα πλήκτρων” για περίπου 3 δευτερόλεπτα. Όταν στην οθόνη εμφανίζεται η ένδειξη “ΑΣΦΑΛΙΣΗ ΚΟΥΜΠΙΩΝ ΕΝΕΡΓΟ”, ο πίνακας ελέγχου είναι κλειδωμένος (με εξαίρεση το κουμπί “ΑΝΟΙΧΤΟ/ΚΛΕΙΣΤΟ”). Αυτό αποτρέπει τις ακούσιες αλλαγές προγράμματος, ειδικά όταν κοντά στη συσκευή βρίσκονται παιδιά. Για να ξεκλειδώσετε τον πίνακα ελέγχου, κρατήστε πατημένο το κουμπί “Κλείδωμα πλήκτρων” για περίπου 3 δευτερόλεπτα.

ΛΕΥΚΑΝΣΗ

Αν θέλετε να λευκάνετε τα ρούχα, φορτώστε το πλυντήριο ρούχων και επιλέξτε το πρόγραμμα “Ξέβγαλμα + Στύψιμο” .

Εκκινήστε τη συσκευή και περιμένετε έως ότου ολοκληρωθεί ο πρώτος κύκλος πλήρωσης νερού (περίπου 2 λεπτά). Βάλτε τη συσκευή στη λειτουργία παύσης πατώντας το κουμπί “Εναρξη/Παύση” , ανοίξτε το συρτάρι απορρυπαντικού και ρίξτε το λευκαντικό (τηρείτε τις συστατώμενες δόσεις που υποδεικνύονται στη συσκευασία) στην κύρια θήκη πλύσης όπου προηγουμένως τοποθετήσατε το διαχωριστικό. Επανεκκινήστε τον κύκλο πατώντας το κουμπί “Εναρξη/Παύση” . Αν θέλετε, μπορείτε επίσης να προσθέσετε μαλακτικό στην ειδική θήκη του συρταριού απορρυπαντικού.

ΥΠΟΔΕΙΞΕΙΣ ΚΑΙ ΣΥΜΒΟΥΛΕΣ

Ξεχωρίστε τα ρούχα σας ως εξής

Τύπος υφάσματος/ετικέτα φροντίδας (βαμβακερά, μικτά, συνθετικά, μάλλινα, ρούχα για πλύσιμο στο χέρι). Χρώμα (ξεχωρίστε τα χρωματιστά και τα λευκά, πλύνετε τα χρωματιστά ξεχωριστά). Ευαίσθητα (πλένετε τα μικρά ρούχα, όπως νάιλον κάλτσες και ρούχα με γάντζους, όπως οι στηθόδεσμοι, σε μια υφασμάτινη σακούλα ή σε μια μαξιλαροθήκη με φερμουάρ).

Αδειάζετε όλες τις τσέπες

Αντικείμενα όπως νομίσματα ή κλειδιά μπορεί να προκαλέσουν ζημιά στα ρούχα και στον κάδο.

Ακολουθήστε τη συνιστώμενη δόση / πρόσθετα

Βελτιστοποιεί το αποτέλεσμα καθαρισμού, αποτρέπει τα ενοχλητικά υπολείμματα περίσσιου απορρυπαντικού στα ρούχα σας και εξοικονομεί χρήματα, καθώς αποτρέπει τη σπάταλη του απορρυπαντικού.

Χρησιμοποιήστε χαμηλή θερμοκρασία και μεγαλύτερη διάρκεια

Τα πιο αποτελεσματικά προγράμματα ως προς την κατανάλωση ενέργειας είναι γενικώς εκείνα τα οποία πραγματοποιούν πλύσεις σε χαμηλές θερμοκρασίες και για μεγαλύτερη διάρκεια.

Τηρήστε τα μεγέθη των φορτίων

Γεμίστε το πλυντήριό σας βάσει της χωρητικότητας που υποδεικνύεται στον «ΠΙΝΑΚΑ ΠΡΟΓΡΑΜΜΑΤΩΝ», ώστε να ενδοικονομείτε νερό και ενέργεια.

Θόρυβος και απόνερα που δεν αντλήνεται

Επηρεάζονται από την ταχύτητα στυψίματος. Όσο υψηλότερη είναι η ταχύτητα στυψίματος κατά τη φάση του στυψίματος, τόσο δυνατότερος ο θόρυβος και τόσο λιγότερη η ποσότητα απόνερων που δεν αντλήθηκαν.

ΔΙΑΔΙΚΑΣΙΑ ΑΦΑΛΑΤΩΣΗΣ ΚΑΙ ΚΑΘΑΡΙΣΜΟΥ

Ένα μήνυμα στην οθόνη σε τακτά διαστήματα (περίπου κάθε 50 κύκλους) θα προτείνει στο χρήστη να ενεργοποιήσει τον αυτόματο κύκλο καθαρισμού για να

καθαρίσει το πλυντήριο και να καθαρίσουν τα άλατα που δημιουργούνται και η δυσοσμία.

Για βέλτιστη συντήρηση, προτείνουμε να χρησιμοποιείτε το αφαιρετικό αλάτων και λίπους WPRO, σύμφωνα με τις οδηγίες στη συσκευασία. Μπορείτε να αγοράσετε το προϊόν επικοινωνώντας με την υπηρεσία τεχνικής υποστήριξης ή μέσω της ιστοσελίδας website www.whirlpool.eu.

Η Whirlpool δεν αναλαμβάνει καμία ευθύνη για οποιαδήποτε ζημιά στη συσκευή που προκλήθηκε εξαιτίας της χρήσης προϊόντων καθαρισμού πλυντηρίων που κυκλοφορούν στην αγορά.

ΚΑΘΑΡΙΣΜΟΣ ΚΑΙ ΣΥΝΤΗΡΗΣΗ

Απενεργοποιήστε και βγάλτε από την πρίζα το πλυντήριο ρούχων πριν προχωρήσετε σε καθαρισμό και συντήρηση. Μη χρησιμοποιείτε εύφλεκτα υγρά για τον καθαρισμό του πλυντηρίου ρούχων. Καθαρίζετε και συντηρείτε ανά τακτά διαστήματα το πλυντήριό σας (τουλάχιστον 4 φορές ετησίως).

Καθαρισμός του πλυντηρίου ρούχων εξωτερικά

Χρησιμοποιήστε ένα μαλακό νοτισμένο πανί για να καθαρίσετε το εξωτερικό του πλυντηρίου ρούχων. Μη χρησιμοποιήστε καθαριστικά για τζάμια ή γενικής χρήσης καθαριστικά, σκόνη καθαρισμού ή παρόμοια προϊόντα για τον καθαρισμό του πίνακα ελέγχου – τα προϊόντα αυτά μπορεί να προκαλέσουν ζημιά

Έλεγχος του εύκαμπτου σωλήνα παροχής νερού

Ελέγχετε τον εύκαμπο σωλήνα εισόδου τακτικά για εύθραυστα σημεία και ραγίσματα. Αν παρουσιάζει ζημιά, αντικαταστήστε τον με νέο εύκαμπο σωλήνα μέσω του Κέντρου Εξυπηρέτησης Πελατών ή τον εξειδικευμένο αντιπρόσωπο της περιοχής σας. Ανάλογα με τον τύπο εύκαμπτου σωλήνα: Αν ο εύκαμπτος σωλήνας εισόδου διαθέτει διαφανές περίβλημα, ελέγχετε κατά διαστήματα αν το χρώμα γίνεται έντονο τοπικά. Αν συμβαίνει αυτό, ο εύκαμπτος σωλήνας μπορεί να παρουσιάσει διαρροή και πρέπει να αντικατασταθεί

Καθαρισμός φίλτρου νερού / αποστράγγιση υπολειπόμενου νερού

Αν χρησιμοποιήσατε ένα πρόγραμμα πλύσης με ζεστό νερό, πριν αποστραγγίσετε το νερό, περιμένετε να κρυώσει. Καθαρίζετε τακτικά το φίλτρο νερού προκειμένου να αποφύγετε την αδυναμία αποστράγγισης του νερού μετά την πλύση λόγω μπουκωμένου φίλτρου νερού. Αν δεν είναι δυνατή η αποστράγγιση του νερού, στην οθόνη εμφανίζεται η ένδειξη ότι το φίλτρο νερού μπορεί να είναι μπουκωμένο.

Αφαιρέστε τη βάση χρησιμοποιώντας ένα κατσαβίδι: στρώστε προς τα κάτω τη μία πλευρά της βάσης με το χέρι σας, στη συνέχεια στρώστε το κατσαβίδι στο κενό ανάμεσα στη βάση και το μπροστινό καπάκι και ανασπώνοντας ανοίξτε τη βάση. Τοποθετήστε ένα μεγάλο επίπεδο δοχείο κάτω από το φίλτρο νερού για να μαζέψετε το νερό αποστράγγισης. Περιστρέψτε αργά το φίλτρο αριστερόστροφα έως ότου αρχίσει να τρέχει το νερό. Αφήστε το νερό να τρέξει, χωρίς να αφαιρέσετε το φίλτρο. Όταν το δοχείο είναι γεμάτο, κλείστε το φίλτρο νερού περιστρέφοντας δεξιόστροφα. Αδειάστε το δοχείο. Επαναλάβετε την ίδια διαδικασία έως ότου αδειάσει όλο το νερό. Τοποθετήστε ένα βαμβακερό πανί κάτω από το φίλτρο νερού, ώστε να απορροφήσει τη μικρή ποσότητα νερού που απομένει. Στη συνέχεια αφαιρέστε το φίλτρο νερού περιστρέφοντας αριστερόστροφα. Καθαρισμός φίλτρου νερού: αφαιρέστε τα υπολείμματα από το φίλτρο και καθαρίστε το με τρεχούμενο νερό. Τοποθέτηση φίλτρου νερού και επανατοποθέτηση της βάσης: Επανατοποθετήστε το φίλτρο νερού περιστρέφοντας δεξιόστροφα. Βεβαιωθείτε ότι το σφίξατε μέχρι μέσα όσο πάει. Η λαβή του φίλτρου πρέπει να βρίσκεται σε κάθετη θέση. Για να ελέγξετε τη στεγανότητα του φίλτρου νερού, μπορείτε να ρίξετε περίπου 1 λίτρο νερό στη θήκη απορρυπαντικού. Στη συνέχεια επανατοποθετήστε τη βάση.

Καθαρισμός της θήκης απορρυπαντικού

Αφαιρέστε τη θήκη απορρυπαντικού πιέζοντας το κουμπί αποδέσμευσης και τραβώντας ταυτόχρονα τη θήκη απορρυπαντικού. Αφαιρέστε την προσθήκη από τη θήκη απορρυπαντικού, καθώς και την προσθήκη της θήκης μαλακτικού. Καθαρίστε τα σε τρεχούμενο νερό απομακρύνοντας τα υπολείμματα απορρυπαντικού ή μαλακτικού. Στεγνώστε τα με ένα μαλακό πανί. Επανατοποθετήστε τη θήκη απορρυπαντικού και πιέστε προς τα μέσα στη θέση του.

ΑΞΕΣΟΥΑΡ

Επικοινωνήστε με το Κέντρο Εξυπηρέτησης Πελατών για να εξακριβώσετε αν τα παρακάτω αξεσουάρ είναι διαθέσιμα για το μοντέλο του πλυντηρίου σας.

Ράφι κιτ στοιβαξης

με το οποίο το στεγνωτήριο σας μπορεί να σταθεροποιηθεί πάνω από το πλυντήριο ρούχων έτσι ώστε να εξοικονομήσετε χώρο και να διευκολυνθεί η τοποθέτηση και η αφαίρεση των ρούχων από το στεγνωτήριο σε υψηλότερη θέση.





ΜΕΤΑΦΟΡΑ ΚΑΙ ΧΕΙΡΙΣΜΟΣ

Μη σηκώνετε ποτέ τη συσκευή κρατώντας την από την πάνω πλευρά.

Βγάλτε το φιν από την πρίζα και κλείστε τη στρόφιγγα νερού. Βεβαιωθείτε ότι η πόρτα και η θήκη απορρυπαντικού είναι κλειστά. Αποσυνδέστε τον εύκαμπο σωλήνα εισόδου από τη βρύση και αφαιρέστε τον εύκαμπο σωλήνα αποστράγγισης από το σημείο αποστράγγισης. Αδειάστε όλο το νερό από τους εύκαμπτους σωλήνες και στερεώστε τους με τρόπο ώστε να μην προκληθεί ζημιά κατά τη μεταφορά. Επαναπροσαρμόστε τα μπουλόνια μεταφοράς. Ακολουθήστε τις οδηγίες για την αφαίρεση των μπουλονιών μεταφοράς στον ΟΔΗΓΟ ΕΓΚΑΤΑΣΤΑΣΗΣ με αντίστροφη σειρά.

ΑΝΤΙΜΕΤΩΠΙΣΗ ΠΡΟΒΛΗΜΑΤΩΝ

Το πλυντήριο ρούχων ενδέχεται ορισμένες φορές να μην λειτουργεί όπως πρέπει για συγκεκριμένους λόγους. Πριν καλέσετε την εξυπηρέτηση πελατών, συνιστάται να ελέγξετε προκειμένου να εξακριβώσετε αν το πρόβλημα μπορεί να αντιμετωπιστεί εύκολα χρησιμοποιώντας την παρακάτω λίστα.

Ανωμαλίες:	Πιθανές αιτίες / Λύση:
Το πλυντήριο ρούχων δεν ανάβει.	<ul style="list-style-type: none">• Το φως δεν είναι τοποθετημένο στην πρίζα ρεύματος ή όχι αρκετά για να γίνει επαφή.• Υπήρξε διακοπή ρεύματος.
Ο κύκλος πλύσης δεν ξεκινάει.	<ul style="list-style-type: none">• Η πόρτα δεν είναι καλά κλεισμένη.• Το κουμπί "ΑΝΟΙΧΤΟ/ΚΛΕΙΣΤΟ"  δεν έχει πατηθεί.• Το κουμπί "Εναρξη/Παύση"  δεν έχει πατηθεί.• Η βρύση του νερού δεν είναι ανοιχτή.• Έχει γίνει επιλογή για "Εκκιν.Με Υστερηση" .
Το πλυντήριο ρούχων δεν γεμίζει με νερό (το μήνυμα "ΑΠΟΥΣΙΑ ΝΕΡΟΥ, Άνοιξε στρόφιγγα" εμφανίζεται στην οθόνη). Ένα "μπιπ" θα ηχεί κάθε 5 δευτερόλεπτα.	<ul style="list-style-type: none">• Ο εύκαμπτος σωλήνας εισόδου νερού δεν είναι συνδεδεμένος στη βάνα.• Ο εύκαμπτος σωλήνας είναι λυγισμένος.• Η βρύση του νερού δεν είναι ανοιχτή.• Η παροχή νερού από το δίκτυο είναι κλειστή.• Δεν υπάρχει επαρκής πίεση.• Δεν πατήθηκε το κουμπί "Εναρξη/Παύση" .
Το πλυντήριο γεμίζει και αδειάζει νερό συνεχώς.	<ul style="list-style-type: none">• Ο εύκαμπτος σωλήνας δεν έχει εγκατασταθεί στα 65 έως 100 cm από το έδαφος.• Το άκρο του εύκαμπτου σωλήνα αποστράγγισης είναι βυθισμένο σε νερό.• Ο σύνδεσμος παροχέτευσης στον τοίχο δεν διαθέτει αεραγωγό.• Αν το πρόβλημα παραμένει μετά τη διεξαγωγή αυτών των ελέγχων, κλείστε τη βάνα του νερού, απενεργοποιήστε το πλυντήριο ρούχων και καλέστε την εξυπηρέτηση πελατών. Αν το σπίτι βρίσκεται σε ένα από τα επάνω πατώματα του κτηρίου, ενδέχεται μερικές φορές να παρουσιαστεί το φαινόμενο σιφονιού προκαλώντας το συνεχές γέμισμα και άδειασμα νερού από το πλυντήριο ρούχων. Στην αγορά διατίθενται ειδικές βαλβίδες προστασίας από το φαινόμενο σιφονιού προκειμένου να προλαμβάνονται τέτοιου είδους φαινόμενα.
Το πλυντήριο ρούχων δεν αποστραγγίζει ή δεν στύβει.	<ul style="list-style-type: none">• Το πρόγραμμα δεν περιλαμβάνει τη λειτουργία αποστράγγισης: σε ορισμένα προγράμματα απαιτείται η χειροκίνητη ενεργοποίηση.• Ο εύκαμπτος σωλήνας είναι λυγισμένος.• Ο σωλήνας αποστράγγισης είναι φραγμένος.
Το πλυντήριο κάνει πολύ θόρυβο κατά τη διάρκεια του κύκλου στυψίματος.	<ul style="list-style-type: none">• Κατά την εγκατάσταση, ο κάδος δεν απασφαλίστηκε κανονικά.• Το πλυντήριο ρούχων δεν είναι καλά αλφαδιασμένο.• Το πλυντήριο ρούχων συμπιέζεται ανάμεσα σε έπιπλα και τον τοίχο.
Υπάρχει διαρροή νερού από το πλυντήριο.	<ul style="list-style-type: none">• Ο εύκαμπτος σωλήνας εισόδου νερού δεν είναι καλά σφισμένος.• Η θήκη απορρυπαντικού είναι φραγμένη.• Ο εύκαμπτος σωλήνας αποστράγγισης δεν είναι καλά σφισμένος.
Η συσκευή είναι κλειδωμένη και η οθόνη αναβοσβήνει υποδεικνύοντας έναν κωδικό σφάλματος (π.χ. F-01, F-..).	<ul style="list-style-type: none">• Σβήστε τη συσκευή, αποσυνδέστε το φως από την πρίζα και περιμένετε περίπου 1 λεπτό πριν την ενεργοποιήσετε ξανά.• Εάν το πρόβλημα παραμένει, επικοινωνήστε με το Σέρβις.
Σχηματίζεται πολύς αφρός.	<ul style="list-style-type: none">• Το απορρυπαντικό δεν είναι συμβατό με το πλυντήριο ρούχων (πρέπει να φέρει την ένδειξη "για πλυντήρια ρούχων", "για πλύσιμο στο χέρι και για πλυντήρια ρούχων" ή κάτι παρόμοιο).• Η δοσολογία ήταν υπερβολική.
Η πόρτα είναι κλειδωμένη με ή χωρίς ένδειξη σφάλματος και το πρόγραμμα δεν ξεκινάει.	<ul style="list-style-type: none">• Η πόρτα κλειδώνει σε περίπτωση διακοπής ρεύματος. Το πρόγραμμα θα συνεχίσει αυτόματα μόλις αποκατασταθεί η παροχή ρεύματος.• Το πλυντήριο ρούχων είναι ακινητοποιημένο. Το πρόγραμμα θα συνεχίσει αυτόματα μόλις ο λόγος ακινητοποίησης δεν θα υπάρχει πλέον.

Μπορείτε να βρείτε πολιτικές, τυπική τεκμηρίωση, παραγγελία ανταλλακτικών και πρόσθετες πληροφορίες προϊόντος:

- Επισκεφθείτε τον ιστότοπο docs.whirlpool.eu και parts-selfservice.whirlpool.com
- Χρησιμοποιώντας τον κωδικό QR
- Εναλλακτικά, **επικοινωνήστε με το κέντρο εξυπηρέτησης πελατών** (βλ. αριθμό τηλεφώνου στο βιβλιαράκι εγγύησης). Όταν επικοινωνείτε με το Κέντρο εξυπηρέτησης πελατών, αναφέρατε τους κωδικούς που αναγράφονται στην ετικέτα αναγνώρισης προϊόντος.

Για Πληροφορίες σχετικά με την επισκευή και συντήρηση, οι χρήστες μπορούν να επισκεφτούν τον ιστότοπο: www.whirlpool.eu

Μπορείτε να βρείτε πληροφορίες για το μοντέλο της συσκευής σας χρησιμοποιώντας τον κωδικό QR που αναγράφεται στην ενεργειακή ετικέτα. Η ετικέτα περιλαμβάνει, επίσης, το αναγνωριστικό του μοντέλου της συσκευής σας, το οποίο μπορείτε να χρησιμοποιήσετε για να συμβουλευτείτε την πύλη καταχώρισης, στην ηλεκτρονική διεύθυνση: <https://eprel.ec.europa.eu>.

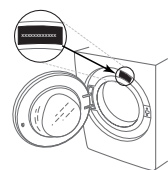

ΚΑΘΑΡΙΣΜΟΣ ΚΑΙ ΣΥΝΤΗΡΗΣΗ

Για τον καθαρισμό και τη συντήρηση, απενεργοποιήστε το πλυντήριο και βγάλτε το από την πρίζα.
Μη χρησιμοποιείτε εύφλεκτα υγρά για να καθαρίσετε το πλυντήριο.

ΚΑΘΑΡΙΣΜΟΣ ΤΟΥ ΕΞΩΤΕΡΙΚΟΥ ΜΕΡΟΥΣ ΤΟΥ ΠΛΥΝΤΗΡΙΟΥ

Για τον καθαρισμό του εξωτερικού μέρους του πλυντηρίου, χρησιμοποιείτε ένα νωπό μαλακό πανί.

Μη χρησιμοποιείτε καθαριστικά γυαλιού ή γενικής χρήσης, σκόνη καθαρισμού ή παρόμοια υλικά για τον καθαρισμό του πλαισίου ελέγχου, καθώς αυτές οι ουσίες μπορεί να καταστρέψουν την εκτύπωση.

ΕΛΕΓΧΟΣ ΤΟΥ ΣΩΛΗΝΑ ΤΡΟΦΟΔΟΣΙΑΣ ΝΕΡΟΥ

Ελέγχετε τον σωλήνα τροφοδοσίας τακτικά για ευθραυστότητα και σχισίματα. Εάν υπάρχει βλάβη, αντικαταστήστε τον με έναν νέο σωλήνα, τον οποίο μπορείτε να προμηθευτείτε από την υπηρεσία εξυπηρέτησης μετά την πώληση ή από εξειδικευμένο έμπορο. Ανάλογα με τον τύπο του σωλήνα:

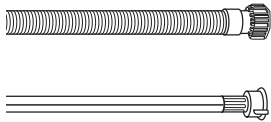

Αν ο σωλήνας τροφοδοσίας διαθέτει διαφανή επιστρωση, ελέγχετε σε τακτά χρονικά διαστήματα αν το χρώμα σκουραίνει τοπικά. Εάν ναι, ο σωλήνας μπορεί να έχει διαρροή και πρέπει να αντικατασταθεί.

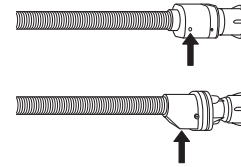

Για σωλήνες με λειτουργία συγκράτησης νερού: ελέγχετε το παράθυρο ελέγχου της μικρής βαλβίδας ασφαλείας (βλ. βέλος). Εάν είναι κόκκινο, η λειτουργία συγκράτησης νερού έχει ενεργοποιηθεί και ο σωλήνας πρέπει να αντικατασταθεί από έναν νέο.

Για να ξεβιδώσετε αυτόν τον σωλήνα, πατήστε το κουμπί απασφάλισης (εάν υπάρχει) ενώ ξεβιδώνετε τον σωλήνα.

ΚΑΘΑΡΙΣΜΟΣ ΤΩΝ ΔΙΚΤΥΩΤΩΝ ΦΙΛΤΡΩΝ ΤΟΥ ΣΩΛΗΝΑ ΤΡΟΦΟΔΟΣΙΑΣ ΝΕΡΟΥ

1. Κλείστε τη βρύση νερού και ξεβιδώστε τον σωλήνα τροφοδοσίας.

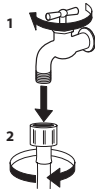

2. Καθαρίστε προσεκτικά το δικτυωτό φίλτρο στο άκρο του σωλήνα με μια λεπτή βούρτσα.

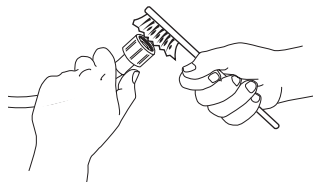

3. Στη συνέχεια, ξεβιδώστε τον σωλήνα τροφοδοσίας στο πίσω μέρος του πλυντηρίου με το χέρι. Αφαιρέστε με μια πένσα το δικτυωτό φίλτρο από τη βαλβίδα στο πίσω μέρος του πλυντηρίου και καθαρίστε το προσεκτικά.

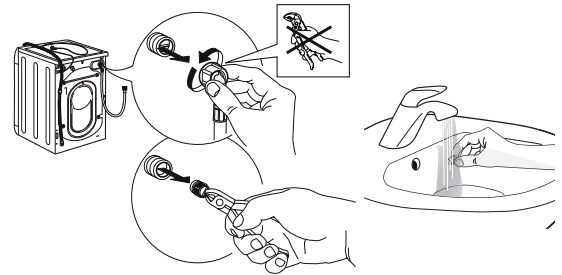

4. Τοποθετήστε ξανά το δικτυωτό φίλτρο. Συνδέστε ξανά τον σωλήνα τροφοδοσίας στη βρύση νερού και το πλυντήριο. Μη χρησιμοποιείτε εργαλείο για τη σύνδεση του σωλήνα τροφοδοσίας. Ανοίξτε τη βρύση νερού και ελέγξτε ότι όλες οι συνδέσεις είναι στεγανές.

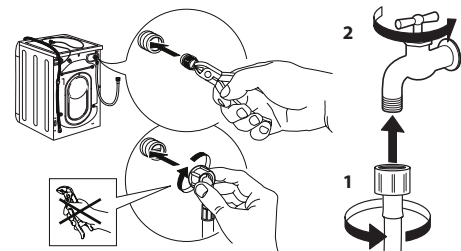

ΚΑΘΑΡΙΣΜΟΣ ΤΟΥ ΣΥΡΤΑΡΙΟΥ ΑΠΟΡΡΥΠΑΝΤΙΚΟΥ

Αφαιρέστε το συρτάρι σηκώνοντάς το και τραβώντας το προς τα πάνω (βλ. εικόνα).

Πλύνετε το κάτω από τρεχούμενο νερό. Αυτή η διαδικασία πρέπει να επαναλαμβάνεται συχνά.

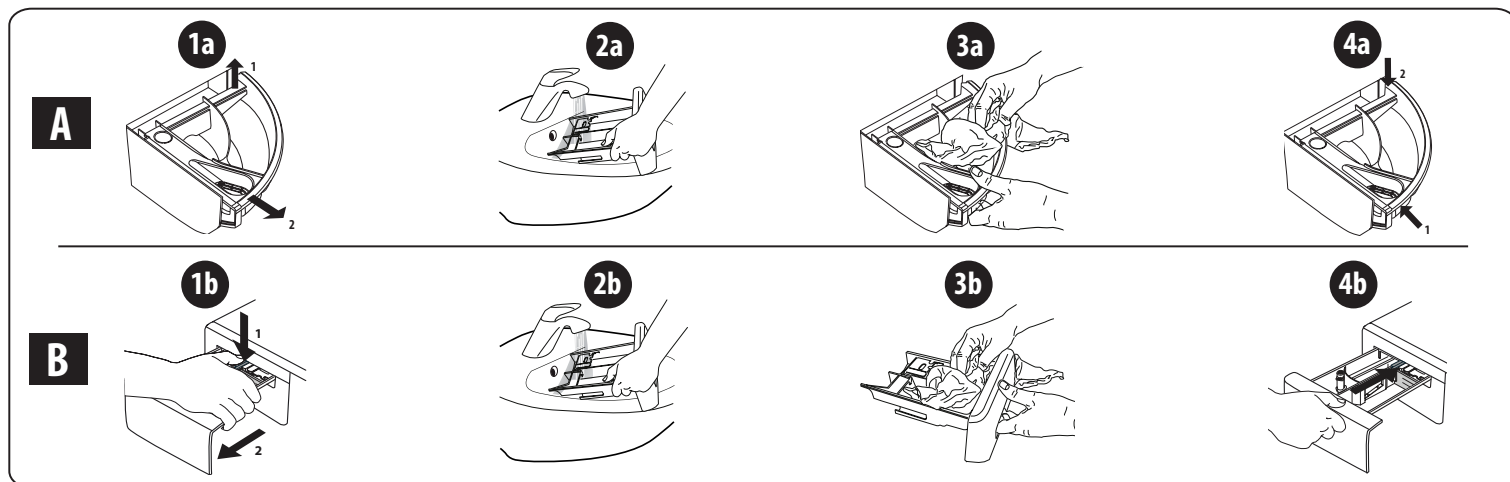

ΚΑΘΑΡΙΣΜΟΣ ΤΟΥ ΦΙΛΤΡΟΥ ΝΕΡΟΥ / ΑΠΟΣΤΡΑΓΓΙΣΗ ΤΟΥ ΥΠΟΛΕΙΠΟΜΕΝΟΥ ΝΕΡΟΥ

Απενεργοποιήστε το πλυντήριο και βγάλτε το από την πρίζα πριν από τον καθαρισμό του φίλτρου νερού ή την αποστράγγιση του υπολειπόμενου νερού. Εάν χρησιμοποιήσατε πρόγραμμα ζεστού νερού, περιμένετε να κρυώσει το νερό πριν από την αποστράγγιση του νερού.

Καθαρίζετε τακτικά το φίλτρο νερού κάθε 3 μήνες, ώστε να αποφύγετε τυχόν απόφραξη του φίλτρου που ενδεχομένως να εμποδίσει την αποστράγγιση του νερού.

Εάν το νερό δεν μπορεί να αποστραγγιστεί, εμφανίζεται στην οθόνη η υπόδειξη ότι το φίλτρο νερού μπορεί να έχει φράξει.

1. Αφαίρεση εμπρόσθιου πλαισίου: ακολουθήστε τα βήματα που φαίνονται στην παρακάτω εικόνα, χρησιμοποιώντας ένα κατσαβίδι.

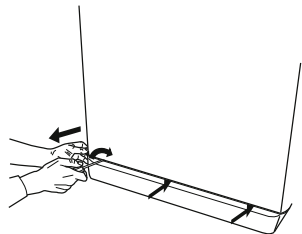

2. Δοχείο νερού αποστράγγισης: τοποθετήστε μια χαμηλή και πλατιά λεκάνη κάτω από το φίλτρο νερού για να μαζέψετε το υπολειπόμενο νερό.

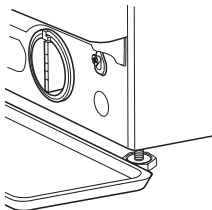

3. Αποστράγγιση νερού: περιστρέψτε αργά το φίλτρο αριστερόστροφα μέχρι να βγει όλο το νερό. Αφήστε το νερό να τρέξει προς τα έξω χωρίς να αφαιρέσετε το φίλτρο. Όταν γεμίσει το δοχείο, κλείστε το φίλτρο νερού περιστρέφοντάς το δεξιόστροφα. Αδειάστε το δοχείο. Επαναλάβετε τη διαδικασία μέχρι να αποστραγγιστεί όλο το νερό.

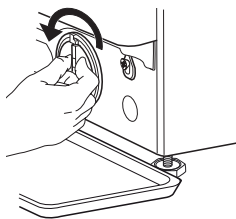

4. Αφαίρεση φίλτρου: απλώστε ένα βαμβακερό ύφασμα κάτω από το φίλτρο νερού, το οποίο μπορεί να απορροφήσει μια μικρή ποσότητα του υπολειπόμενου νερού. Κατόπιν, αφαιρέστε το φίλτρο νερού περιστρέφοντάς το αριστερόστροφα προς τα έξω.

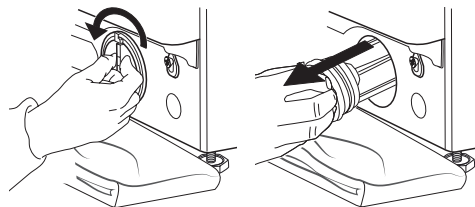

5. Καθαρίστε το φίλτρο νερού: αφαιρέστε τα υπολείμματα που υπάρχουν στο φίλτρο και καθαρίστε το κάτω από τρεχούμενο νερό.

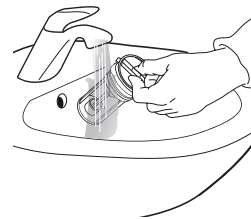

6. Εισαγάγετε το φίλτρο νερού και επανατοποθετήστε τη βάση: επανεισαγάγετε το φίλτρο νερού περιστρέφοντάς το δεξιόστροφα. Φροντίστε να το περιστρέψετε ώστε να σφίξει όσο το δυνατόν περισσότερο. Η λαβή του φίλτρου πρέπει να βρίσκεται σε κάθετη θέση. Για να ελέγξετε ότι το φίλτρο νερού έχει σφίξει, μπορείτε να ρίξετε περίπου 1 λίτρο νερού στο συρτάρι απορρυπαντικού. Έπειτα, επανατοποθετήστε τη βάση.

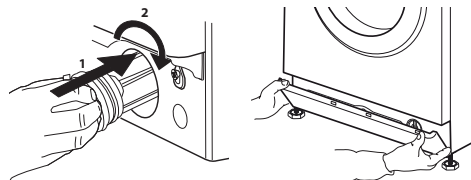

ΜΕΤΑΦΟΡΑ ΚΑΙ ΧΕΙΡΙΣΜΟΣ

Μη σηκώνετε ποτέ το πλυντήριο κρατώντας το από την πάνω επιφάνεια.

1. Αφαιρέστε το βύσμα τροφοδοσίας και κλείστε τη βρύση νερού.
2. Βεβαιωθείτε ότι η πόρτα και το συρτάρι απορρυπαντικού έχουν κλείσει σωστά.
3. Αποσυνδέστε τον σωλήνα τροφοδοσίας από τη βρύση νερού και αφαιρέστε τον σωλήνα αποστράγγισης από το σημείο αποστράγγισης. Αφαιρέστε όλο το νερό από τους σωλήνες και ασφαλίστε τους ώστε να μην καταστραφούν κατά τη διάρκεια της μεταφοράς.

4. Επανατοποθετήστε τις βίδες μεταφοράς. Ακολουθήστε τις οδηγίες για να αφαιρέσετε τις βίδες μεταφοράς στον «Οδηγό εγκατάστασης» με αντίστροφη σειρά.

Σημαντικό: μη μεταφέρετε το πλυντήριο χωρίς να έχετε ασφαλίσει τις βίδες μεταφοράς.

ΥΠΗΡΕΣΙΑ ΕΞΥΠΗΡΕΤΗΣΗΣ ΜΕΤΑ ΤΗΝ ΠΩΛΗΣΗ

ΠΡΙΝ ΚΑΛΕΣΤΕ ΤΗΝ ΥΠΗΡΕΣΙΑ ΕΞΥΠΗΡΕΤΗΣΗΣ ΜΕΤΑ ΤΗΝ ΠΩΛΗΣΗ

1. Εξετάστε αν μπορείτε να λύσετε το πρόβλημα μόνοι σας με τη βοήθεια των προτάσεων που παρέχονται στην ενότητα **ΑΝΤΙΜΕΤΩΠΙΣΗ ΠΡΟΒΛΗΜΑΤΩΝ**

ΑΝ ΜΕΤΑ ΑΠΟ ΤΟΥΣ ΠΑΡΑΠΑΝΩ ΕΛΕΓΧΟΥΣ ΤΟ ΣΦΑΛΜΑ ΣΥΝΕΧΙΖΕΙ ΝΑ ΕΜΦΑΝΙΖΕΤΑΙ, ΕΠΙΚΟΙΝΩΝΗΣΤΕ ΜΕ ΤΗΝ ΠΛΗΣΙΕΣΤΗΡΗ ΥΠΗΡΕΣΙΑ ΕΞΥΠΗΡΕΤΗΣΗΣ ΜΕΤΑ ΤΗΝ ΠΩΛΗΣΗ

Για να λάβετε βοήθεια, καλέστε στον αριθμό που αναγράφεται στο φυλλάδιο της εγγύησης.

Κατά την επικοινωνία σας με την Υπηρεσία εξυπηρέτησης πελατών μετά την πώληση, αναφέρετε πάντα:

- μια σύντομη περιγραφή του σφάλματος,
- τον τύπο και το συγκεκριμένο μοντέλο της συσκευής,

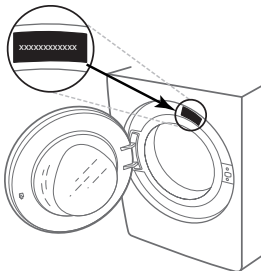

2. Απενεργοποιήστε και ενεργοποιήστε ξανά τη συσκευή για να δείτε αν το σφάλμα εξακολουθεί να υπάρχει.

- τον αριθμό service (ο αριθμός μετά τη λέξη Service στον πίνακα στοιχείων),

SERVICE 0000 000 00000



- την πλήρη διεύθυνσή σας,
- τον αριθμό τηλεφώνου σας.

Εάν απαιτούνται επισκευές, επικοινωνήστε με εξουσιοδοτημένη υπηρεσία εξυπηρέτησης μετά την πώληση (για να διασφαλίσετε ότι θα χρησιμοποιηθούν αυθεντικά ανταλλακτικά και οι επισκευές θα γίνουν σωστά).