

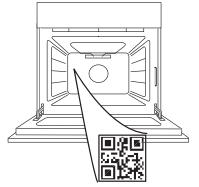

THANK YOU FOR BUYING A WHIRLPOOL PRODUCT

In order to receive a more complete assistance, please register your product on www.whirlpool.eu/register

PLEASE SCAN THE QR CODE ON YOUR APPLIANCE IN ORDER TO REACH MORE INFORMATION



Before using the appliance carefully read the Safety Instruction.

PRODUCT DESCRIPTION

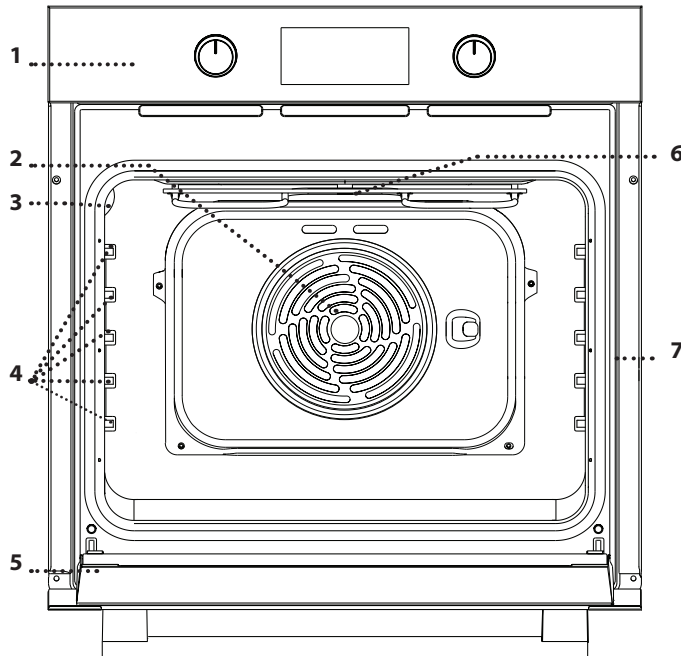

- 1. Control panel
- 2. Fan and circular heating element (not visible)
- 3. Lamp
- 4. Shelf guides (the level is indicated on the wall of the cooking compartment)
- 5. Door
- 6. Top heating element/grill
- 7. Identification plate (do not remove)

CONTROL PANEL DESCRIPTION

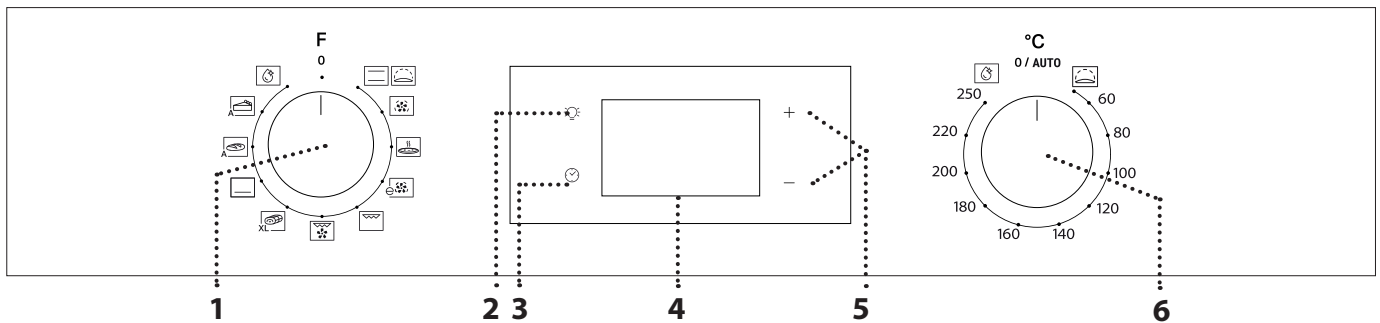

1. SELECTION KNOB

For switching the oven on by selecting a function. Turn to the 0 position to switch the oven off.

2. LIGHT

With the oven switched on, press  to turn the oven compartment lamp on or off.

3. SETTING THE TIME

For accessing the cooking time settings, delayed start and timer. For displaying the time when the oven is off.

4. DISPLAY

5. ADJUSTMENT BUTTONS

For changing the cooking time settings.

6. THERMOSTAT KNOB

Turn to select the temperature you require when activating manual functions.

Please note: Type of knob may vary from model type. If the knobs are push-activated, push down on the center of the knob to release it from seating.

ACCESSORIES

WIRE SHELF

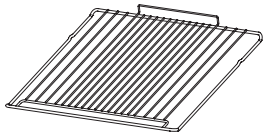

Use to cook food or as a support for pans, cake tins and other ovenproof items of cookware.

DRIP TRAY *

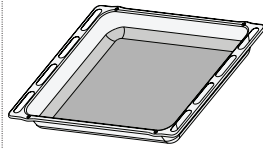

Use as an oven tray for cooking meat, fish, vegetables, focaccia, etc. or position underneath the wire shelf to collect cooking juices.

BAKING TRAY *

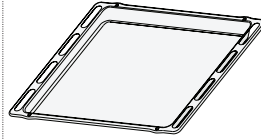

Use for cooking all bread and pastry products, but also for roasts, fish en papillote, etc.

SLIDING RUNNERS *

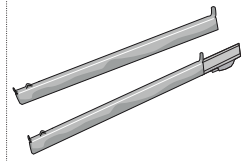

To facilitate inserting or removing accessories.

* Available only on certain models

The number and the type of accessories may vary depending on which model is purchased. Other accessories can be purchased separately from the After-sales Service.

INSERTING THE WIRE SHELF AND OTHER ACCESSORIES

• Insert the wire shelf onto the level you require by holding it tilted slightly upwards and resting the raised rear side (pointing upwards) down first.

Then slide it horizontally along the runners as far as possible.

• Other accessories, like the baking tray, are to be inserted horizontally, letting them slide on the runners.

SLIDING RUNNERS AND SHELF GUIDES

Before using the oven remove the protective tape [a] and then remove the protective foil [b] from the sliding runners.

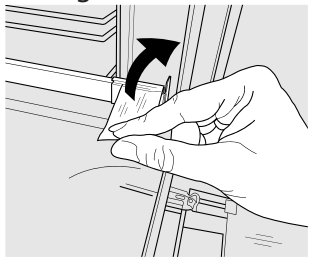

[a]

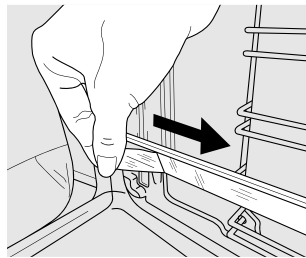

[b]

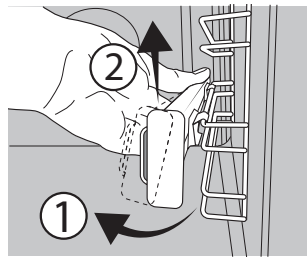

[c]

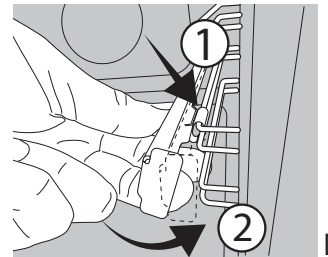

[d]

REMOVING THE SLIDING RUNNERS [c]

Pull the lower part of the sliding runner to uncouple the lower hooks (1) and pull the the sliding runners upwards, removing them from the upper hooks (2).

REFITTING THE SLIDING RUNNERS [d]

Hook the upper hooks on the shelf guides (1) then press the lower part of the sliding runners against the shelf guides, until the lower hooks are clicking (2).

REMOVING AND REFITTING THE SHELF GUIDES

1. To remove the shelf guides, firmly grip the external part of the guide, and pull it towards you to extract the support and the two internal pins from the lodging.

2. To reposition the shelf guides, position them near the cavity and initially insert the two pins into their lodgings. Next, position the external part near its lodging, insert the support, and firmly press towards the wall of the cavity to make sure the shelf guide is properly secured.

FIRST TIME USE

1. SETTING THE TIME

You will need to set the time when you switch on the appliance for the first time: Press until the icon and the two digits for the hour start flashing on the display.



Use + or - to set the hour and press to confirm. The two digits for the minutes will start flashing.

Use + or - to set the minutes and press to confirm.

Please note: When the icon is flashing, for example following lengthy power outages, you will need to reset the time.

2. HEAT THE OVEN

A new oven may release odours that have been left behind during manufacturing: this is completely normal. Before starting to cook food, we therefore recommend heating the oven with it empty in order to remove any possible odours. Remove any protective cardboard or transparent film from the oven and remove any accessories from inside it. Heat the oven to 250 °C for about one hour.

The oven must be empty during this time.

Please note: It is advisable to air the room after using the appliance for the first time.

FUNCTIONS



CONVENTIONAL

For cooking any kind of dish on one shelf only.



RISING

For helping sweet or savoury dough to rise effectively. Turn the thermostat knob to the icon to activate this function.



FORCED AIR

For cooking different foods that require the same cooking temperature on several shelves (maximum three) at the same time. This function can be used to cook different foods without odours being transferred from one food to another.



PIZZA

For baking different types and sizes of pizza and bread. It is a good idea to swap the position of the baking trays halfway through cooking.



ECO FORCED AIR

For cooking roasts and stuffed roasting joints on a single shelf. Food is prevented from drying out excessively by gentle, intermittent air circulation. When this ECO function is in use, the light will remain switched off during cooking but can be switched on again by pressing .



GRILL

For grilling steaks, kebabs and sausages, cooking vegetables au gratin or toasting bread. When grilling meat, we recommend using a dripping pan to collect the cooking juices: position the pan on any of the levels below the wire shelf and add 200 ml of drinking water.



TURBO GRILL

For roasting large joints of meat (legs, roast beef, chicken). We recommend using a dripping pan

to collect the cooking juices: position the pan on any of the levels below the wire shelf and add 200 ml of drinking water.



MAXI COOKING

XL  For cooking large joints of meat (above 2.5kg). We recommend turning the meat over during cooking to ensure that both sides brown evenly. We also recommend basting the joint every so often to prevent it from drying out excessively.



BOTTOM HEATING

Useful for browning the bottom of dishes. Function also recommended for slow cooking, to finish cooking dishes with a very liquid consistency or concentrate sauces and gravies.



BREAD AUTO

A  This function automatically selects the ideal temperature and baking time for bread. For best results, carefully follow the recipe. Activate the function when the oven is cold.



PASTRY AUTO

A  This function automatically selects the ideal temperature and baking time for cakes. Activate the function when the oven is cold.



SMARTCLEAN

The action of the steam released during this special low-temperature cleaning cycle allows dirt and food residues to be removed with ease. To activate the "Smart Clean" cleaning function pour 100-120ml of drinking water into the bottom of the oven then turn the selection knob and the thermostat knob to the  icon. It is best to use the function for 35'. The position of the icon does not correspond to the temperature reached during the cleaning cycle.

DAILY USE

1. SELECT A FUNCTION

To select a function, turn the *selection knob* to the symbol for the function you require: the display will light up and an audible signal will sound.



2. ACTIVATE A FUNCTION

MANUAL

To start the function you have selected, turn the *thermostat knob* to set the temperature you require.



Please note: During cooking you can change the function by turning the selection knob or adjust the temperature by turning the thermostat knob. The function will not start if the thermostat knob will be on **0**/AUTO position. You can set the cooking time, cooking end time (only if you set a cooking time) and a timer.

RISING

To start the "Rising" function, turn the thermostat knob to RisiSng position (40 deg) and put function knob in Conventional position; Insert the food inside to oven after preheat signal. Cover the dough with wet cloth or put a pan of water on the bottom of the cavity to create a humid environment.

SMART CLEAN

To activate the "Smart Clean" cleaning function, pour 100 - 120 ml of drinking water into the bottom of the oven, then turn the *selection knob* and the *thermostat knob* to the  icon. The function will activate automatically: the display shows the time remaining to the end; alternating with "HYD".



Please note: The position of the icon does not correspond to the temperature reached during the cleaning cycle. Please note: It is only possible to programme the end time of this function. The duration is automatically set to 35 minutes.

3. PREHEATING AND RESIDUAL HEAT

Once the function starts, an audible signal and a flashing icon  on the display indicate that the preheating phase is active.

When the set temperature has been reached, the icon becomes fixed and a new audible signal will sound to indicate that the food can be placed inside and cooking can proceed.

Please note: Placing food in the oven before the preheating phase has finished may have an adverse effect on the final result of cooking.

After cooking and with the function deactivated, the icon  may continue to remain visible on the display even after the cooling fan has switched off to indicate that there is residual heat in the compartment.

Please note: The time after which the icon switches off varies because it depends on a series of factors such as ambient temperature and function used. In any case, the product should be considered to be off when the pointer on the selection knob is at 0.

4. PROGRAMMING COOKING

You will need to select a function before you can start programming cooking.



DURATION

Keep pressing  until the  icon and "00:00" start flashing on the display.



Use + or - to set the cooking time you require, then press  to confirm.

Activate the function by turning the *thermostat knob* to the temperature you require: an audible signal will sound and the display will indicate that cooking is complete.

Please note: To cancel the cooking time you have set, keep pressing  until the  icon starts flashing on the display, then use - to reset the cooking time to "00:00". This cooking time includes a preheating phase.

PROGRAMMING THE END COOKING TIME/ DELAYED START

After a cooking duration has been set, starting the function can be delayed by programming its end time: press  until the  icon and the current time start flashing on the display.



Use + or - to set the time you want cooking to end and press  to confirm.

Activate the function by turning the thermostat knob to the temperature you require: the function will remain paused until it starts automatically in time calculated based on selected cooking end time.

Please note: To cancel the setting, switch the oven off by turning the selection knob 0 / AUTO.

Delay to start functionality is not available for Grill and Turbo Grill functions.

END OF COOKING

An audible signal will sound and the display will indicate that the function has finished.





Turn the *selection knob* to select a different function or to 0 to switch the oven off.

Please note: If the timer is active, the display will show "END" alternately with the remaining time.

5. SETTING THE TIMER



This option does not interrupt or program cooking but allows you to use the display as a timer, either during while a function is active or when the oven is off.

Keep pressing  until the  and "00:00" icon and "00:00" start flashing on the display.



Use + or - to set the time you require and press  to confirm.

An audible signal will sound once the timer has finished counting down the selected time.

Please note: To cancel the timer, keep pressing  until the  icon starts flashing, then use - to reset the time to "00:00".

COOKING TABLE

RECIPE	FUNCTION	PREHEAT	TEMPERATURE (°C)	DURATION (Min)	LEVEL AND ACCESSORIES
Leavened cakes		Yes	170	30 - 50	3
		Yes	160	30 - 50	2
		Yes	160	40 - 60	4
Filled cake (cheese cake, strudel, fruit pie)		Yes	160 - 200	35 - 90	2
		Yes	160 - 200	40 - 90	4 2
Biscuits / tartlets		Yes	160	25 - 35	3
		Yes	160	25 - 35	3
		Yes	150	35 - 45	4 2
Choux buns		Yes	180 - 210	30 - 40	3
		Yes	180 - 200	35 - 45	4 2
		Yes	180 - 200	35 - 45	5 3 1
Meringues		Yes	90	150 - 200	3
		Yes	90	140 - 200	4 2
		Yes	90	140 - 200	5 3 1
Pizza / Focaccia		Yes	190 - 250	15 - 50	1 / 2
		Yes	190 - 250	20 - 50	4 2
Frozen pizza		Yes	250	10 - 20	3
		Yes	230-250	10 - 25	4 2
Salty cakes (vegetable pie, quiche)		Yes	180 - 200	40 - 55	3
		Yes	180 - 200	45 - 60	4 2
		Yes	180 - 200	45 - 60	5 3 1
Vols-au-vents / puff pastry crackers		Yes	190 - 200	20 - 30	3
		Yes	180 - 190	20 - 40	4 2
		Yes	180 - 190	20 - 40	5 3 1
Lasagne / baked pasta / canneloni / flans		Yes	190 - 200	45 - 65	2
Lamb / veal / beef / pork 1 kg		Yes	190 - 200	80 - 110	3
Roast pork with crackling 2 kg		Yes	180 - 190	110 - 150	3
Chicken / rabbit / duck 1 kg		Yes	200 - 230	50 - 100	2
Turkey / goose 3 kg		-	190 - 200	100 - 160	2
Baked fish / en papillote (fillets, whole)		Yes	170 - 190	30 - 45	2
Stuffed vegetables (tomatoes, courgettes, aubergines)		Yes	180 - 200	50 - 70	3
Toasted bread		5'	250	2 - 6	5
Fish fillets / slices		-	230 - 250	15 - 30 *	4 3

RECIPE	FUNCTION	PREHEAT	TEMPERATURE (°C)	DURATION (Min)	LEVEL AND ACCESSORIES
Sausages / kebabs / spare ribs / hamburgers		-	250	15 - 30 *	5 4
Roast chicken 1-1,3 kg		Yes	200 - 220	55 - 70 **	2 1
Roast beef rare 1 kg		Yes	200 - 210	35 - 50 **	3
Leg of lamb / knuckle		Yes	200 - 210	60 - 90 **	3
Roast potatoes		Yes	200 - 210	35 - 55	2
Vegetable gratin		-	200 - 210	25 - 55	3
Meat and potatoes		Yes	190 - 200	45 - 100 ***	4 1
Fish and vegetables		Yes	180	30 - 50 ***	4 2
Lasagne and meat		Yes	200	50 - 100 ***	4 1
Complete meal: fruit tart (level 5) / lasagne (level 3) / meat (level 1)		Yes	180 - 190	40 - 120 ***	5 3 1
Roast meat / stuffed roasting joints		-	170 - 180	100 - 150	3

* Turn food halfway through cooking

** Turn food two thirds of the way through cooking (if necessary).

*** Estimated length of time: dishes can be removed from the oven at different times depending on personal preference.

The time indicated does not include the preheating phase: we recommend placing the food in the oven and setting the cooking time only after the required temperature has been reached.

ACCESSORIES							
ACCESSORIES	Wire shelf	Baking dish on the wire shelf	Baking tray/Drip tray or baking dish on the wire shelf	Drip tray / Baking tray	Drip tray / Baking tray with 200 ml of water		
FUNCTIONS							
FUNCTIONS	Conventional	Forced air	Pizza	Maxi cooking	Grill	Turbo grill	Eco forced air

CLEANING AND MAINTENANCE

Make sure that the oven has cooled down before carrying out any maintenance or cleaning.

Do not use steam cleaners.

Do not use wire wool, abrasive scourers or abrasive/corrosive cleaning agents, as these could damage the surfaces of the appliance. Wear protective gloves.

The oven must be disconnected from the mains before carrying out any kind of maintenance work.

EXTERIOR SURFACES

Clean the surfaces with a damp microfibre cloth. If they are very dirty, add a few drops of pH-neutral detergent. Finish off with a dry cloth.

Do not use corrosive or abrasive detergents. If any of these products inadvertently comes into contact with the surfaces of the appliance, clean immediately with a damp microfibre cloth.

INTERIOR SURFACES

• After every use, leave the oven to cool and then clean it, preferably while it is still warm, to remove any deposits or stains caused by food residues.

To dry any condensation that has formed as a result of cooking foods with a high water content, leave the oven to cool completely and then wipe it with a cloth or sponge.

- The door can be easily removed and refitted to facilitate cleaning of the glass
- Clean the glass in the door with a suitable liquid detergent.

ACCESSORIES

Soak the accessories in a washing-up liquid solution after use, handling them with oven gloves if they are still hot. Food residues can be removed using a washing-up brush or a sponge.

REMOVING AND REFITTING THE DOOR

1. To remove the door, open it fully and lower the catches until they are in the unlock position.

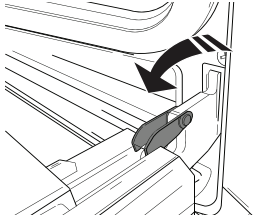

2. Close the door as much as you can. Take a firm hold of the door with both hands – do not hold it by the handle. Simply remove the door by continuing to close it while pulling it upwards (a) at the same time until it is released from its seating (b). Put the door to one side, resting it on a soft surface.

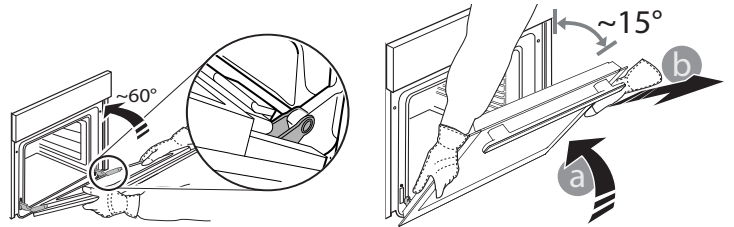

3. Refit the door by moving it towards the oven, aligning the hooks of the hinges with their seating and securing the upper part onto its seating.

4. Lower the door and then open it fully. Lower the catches into their original position: Make sure that you lower them down completely.

5. Try closing the door and check to make sure that it lines up with the control panel. If it does not, repeat the steps above.

REPLACING THE LAMP

1. Disconnect the oven from the power supply.

2. Unscrew the cover from the light, replace the bulb and screw the cover back on the light.

3. Reconnect the oven to the power supply.

Please note: Use 25 W/230 V type G9, T300 °C halogen lamps.

The bulb used in the product is specifically designed for domestic appliances and is not suitable for general room lighting within the home (EC Regulation 244/2009). Light bulbs are available from our After-sales Service. - Do not handle bulbs with your bare hands as your fingerprints could damage them. Do not use the oven until the light cover has been refitted.

CLEANING OF THE DOOR GLASSES

1. After removing the door and resting it on a soft surface with the handle downwards, simultaneously press the two retaining clips and remove the upper edge of the door by pulling it towards you.

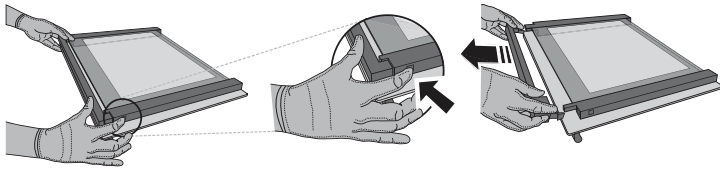

2. Lift and firmly hold the inner glass with both hands, remove it and place it on a soft surface before cleaning it.

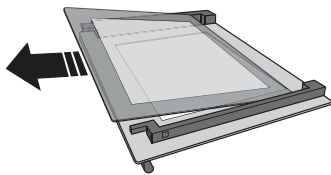

3. Refit the intermediate pane (marked with "R") before refitting the inside pane: To position the panes of glass correctly, make sure that the "R" mark can be seen in the left-hand corner. First insert the long side of the glass marked "R" into the support seats, then lower it into position. Repeat this procedure for both panes of glass.

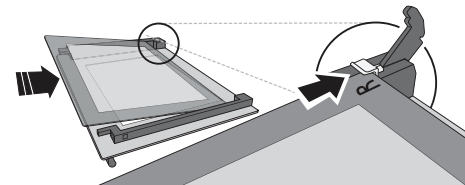

4. Refit the upper edge: A click will indicate correct positioning. Make sure the seal is secure before refitting the door.

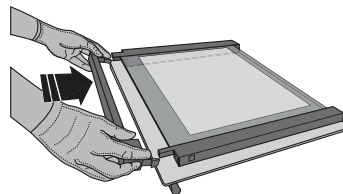

TROUBLESHOOTING

Problem	Possible cause	Solution
The oven is not working.	Power cut. Disconnection from the mains.	Check for the presence of mains electrical power and whether the oven is connected to the electricity supply. Turn off the oven and restart it to see if the fault persists.
The display shows the letter "F" followed by a number or letter.	Oven failure.	Contact you nearest Client After-sales Service Centre and state the number following the letter "F".
The display is showing the message "Hot" and the selected function will not start.	Temperature too high.	Allow the oven to cool down before activating the function. Select a different function.
The display shows unclear text and appears to be broken.	Another language set.	Contact your nearest Client After-sales Service Center.

DOOR LOCK DEVICE*

When keeping door lock installed, door must be manually closed. To open the door with the door lock device (see Fig. 1).

The door safety device can be removed by following the sequence of images (see Fig. 2).

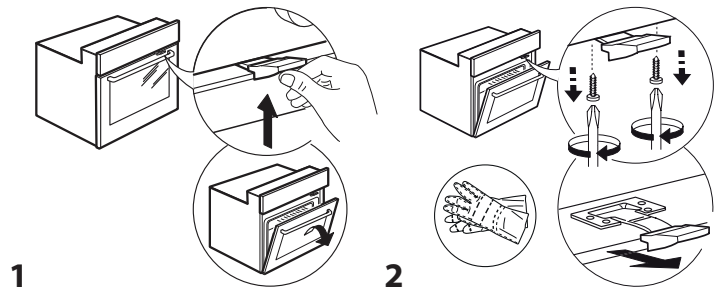

* Available only on certain models

Policies, standard documentation and additional product information can be found by:

- Using the QR code in your appliance
- Visiting our website docs.whirlpool.eu
- Alternatively, **contact our After-sales Service** (See phone number in the warranty booklet). When contacting our After-sales Service, please state the codes provided on your product's identification plate.

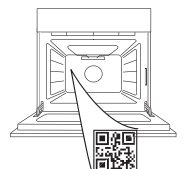



MERCI D'AVOIR ACHETÉ UN PRODUIT WHIRLPOOL
Afin de profiter d'une assistance complète, veuillez enregistrer votre appareil sur www.whirlpool.eu/register

VEUILLEZ SCANNER LE QR CODE SUR VOTRE APPAREIL POUR OBTENIR PLUS D'INFORMATIONS

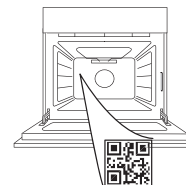

Lisez attentivement les consignes de sécurité avant d'utiliser l'appareil.

DESCRIPTION DU PRODUIT

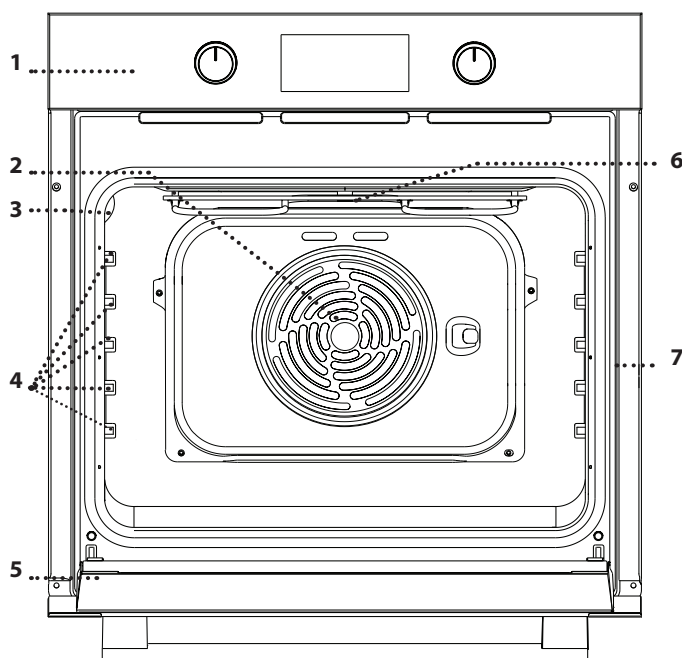

1. Panneau de commande
2. Ventilateur et élément chauffant rond (non visible)
3. Ampoule
4. Supports de grille (le niveau est indiqué sur la paroi du compartiment de cuisson)
5. Porte
6. Élément chauffant supérieur/gril
7. Plaque signalétique (ne pas enlever)

DESCRIPTION DU PANNEAU DE COMMANDE

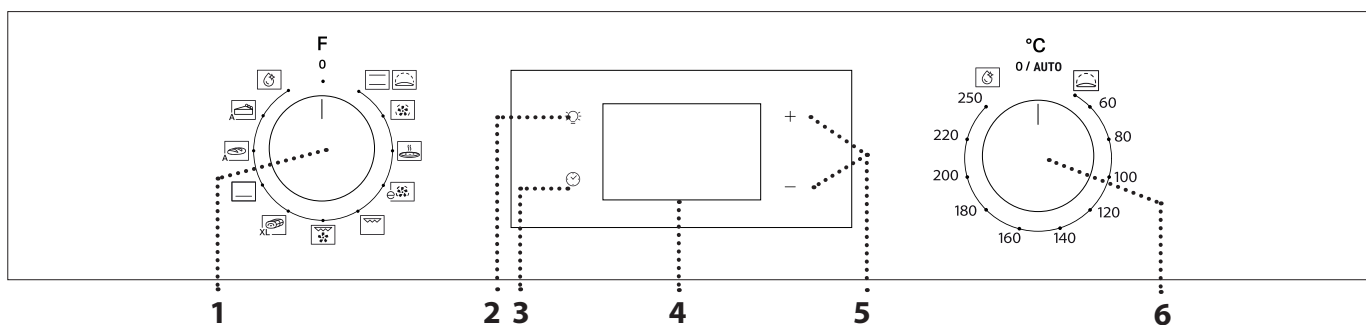

1. BOUTON DE SÉLECTION

Pour allumer le four en sélectionnant une fonction. Tournez à la position 0 pour éteindre le four.

2. ÉCLAIRAGE

Avec le four allumé, appuyez sur  pour allumer ou éteindre l'ampoule du compartiment du four.

3. RÉGLAGE DE L'HEURE

Pour accéder les réglages pour le temps de cuisson, le départ différé, et la minuterie. Pour afficher l'heure lorsque le four est éteint.

4. ÉCRAN

5. BOUTONS DE RÉGLAGES

Pour changer les réglages du temps de cuisson.

6. BOUTON DU THERMOSTAT

Tournez pour sélectionner la température désirée lorsque vous utilisez les fonctions manuelles.

Veuillez noter : Le type de boutons peut varier en fonction du modèle. Si les boutons pour de type bouton-poussoir, appuyez au centre du bouton pour le sortir de son logement.

ACCESSOIRES

GRILLE MÉTALLIQUE

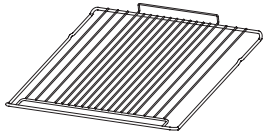

Utilisées pour la cuisson des aliments ou comme support pour les lèchefrites, moules à gâteau, et autres plats de cuisson résistants à la chaleur.

LÈCHEFRITE*

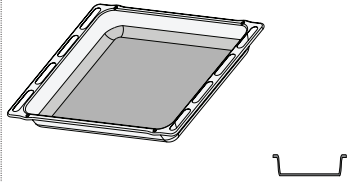

Utiliser comme plat de cuisson pour la viande, le poisson, les légumes, la focaccia, etc., ou pour recueillir les jus de cuisson en la plaçant sous la grille métallique.

PLAQUE À PÂTISSERIE *

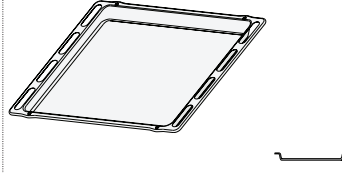

Pour la cuisson du pain et des pâtisseries, mais aussi pour cuire des rôtis, du poisson en papillotes, etc.

RAILS TÉLESCOPIQUES *

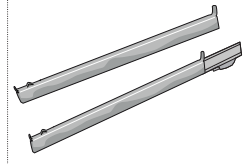

Pour insérer ou enlever les accessoires plus facilement.

* Disponible sur certains modèles seulement

Le nombre et type d'accessoires peuvent varier selon le modèle acheté.

Il est possible d'acheter séparément d'autres accessoires auprès du Service Après-Vente.

INSÉRER LA GRILLE MÉTALLIQUE ET LES AUTRES ACCESSOIRES

• Insérez la grille métallique au niveau désiré en la tenant légèrement inclinée vers le haut et en déposant la partie surélevée arrière (pointant vers le haut) en premier.

Glissez-la ensuite horizontalement sur les glissières aussi loin que possible.

• Les autres accessoires, comme la plaque de cuisson, sont insérés horizontalement en les laissant glisser sur les guides.

PATINS COULISSANTES ET SUPPORTS DE GRILLES

Avant d'utiliser le four, enlevez la bande de protection [a] puis enlevez la feuille de protection [b] des rails télescopiques.

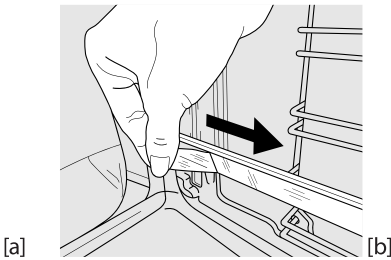
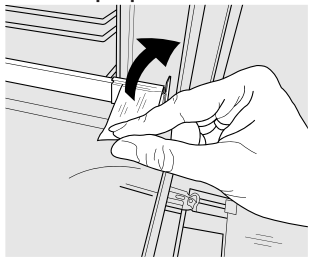

les crochets inférieurs s'enclenchent (2).

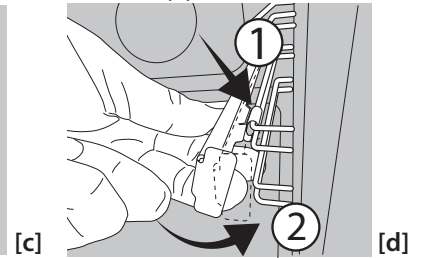
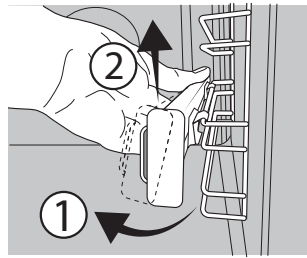

ENLÈVEMENT DES PATINS COULISSANTS [c]

Tirez la partie inférieure du patin coulissant pour détacher les crochets inférieurs (1) et tirez les patins coulissants vers le haut, en les détachant des crochets supérieurs (2).

RÉPOSE DES PATINS COULISSANTS [d]

Accrochez les crochets supérieurs des supports de grille (1), puis appuyez sur la partie inférieure des patins coulissants contre les supports de grille, jusqu'à ce que



ENLEVER ET REPLACER LES SUPPORTS DE GRILLE

1. Pour enlever les supports de grille, agrippez fermement la partie externe du support et tirez-le vers vous pour sortir le support et les deux goupilles internes de leur appui.



2. Pour replacer les supports de grille, placez-les près de la cavité et insérez en premier les deux goupilles dans leur appui. Ensuite, placez la partie externe près de son appui, insérez le support, et appuyez fermement vers la paroi pour s'assurer que le support est bien inséré.

PREMIÈRE UTILISATION

1. RÉGLAGE DE L'HEURE

Vous devez régler l'heure lorsque vous allumez l'appareil pour la première fois : Appuyez sur  jusqu'à ce que le voyant  et les deux chiffres indiquant l'heure clignotent à l'écran.



Utilisez + ou - pour régler l'heure et appuyez sur  pour confirmer. Les deux chiffres des minutes clignotent. Utilisez + ou - pour régler les minutes et appuyez sur  pour confirmer.

Veillez noter : Lorsque le voyant  clignote (par exemple après des pannes de courant prolongées), vous devrez régler l'heure de nouveau.

2. HEAT THE OVEN (CHAUFFER LE FOUR)

Un nouveau four peut dégager des odeurs provenant de la fabrication : ceci est parfaitement normal. Avant de cuire des aliments, nous vous conseillons de chauffer le four à vide pour éliminer les odeurs. Enlevez le carton de protection ou le film transparent du four et enlevez les accessoires de l'intérieur.

Chauffez le four à 250 °C pendant environ une heure. Le four doit être vide durant cette opération.

Veillez noter : Il est conseillé d'aérer la pièce après avoir utilisé l'appareil pour la première fois.



FONCTIONS

 **CONVECTION NATURELLE**
Pour cuire tout type de plat sur une seule grille.

 **LEVAGE DE LA PATE**
Pour aider les pâtes sucrées ou salées à mieux lever. Tournez le bouton du thermostat sur l'icône pour activer cette fonction.

 **CHALEUR PULSÉE**
Pour la cuisson simultanée sur plusieurs niveaux (trois maximum) de différents aliments nécessitant la même température de cuisson. Cette fonction peut être utilisée pour cuire différents aliments sans que les odeurs ne soient transmises de l'un à l'autre.



 **PIZZA**
Pour cuire différents types et tailles de pain et de pizza. Nous vous conseillons d'échanger la position des plaques de cuisson à la mi-cuisson.

 **ÉCO CHALEUR PULSÉE**
Pour cuire les rôtis farcis et les rôtis sur une seule grille. Les aliments ne s'assèchent pas trop grâce à une légère circulation d'air intermittente. Lorsque vous utilisez la fonction ÉCO, le voyant reste éteint durant la cuisson, mais peut être rallumé temporairement en appuyant sur .



 **GRIL**
Pour cuire des biftecks, des brochettes, et des saucisses, faire gratiner des légumes et griller du pain. Pour la cuisson de la viande, nous vous conseillons d'utiliser une lèchefrite pour recueillir les jus de cuisson : placez la lèchefrite, contenant 200 ml d'eau, sur un quelconque niveau sous la grille.

 **TURBO GRIL (GRIL TURBO)**
Pour griller de gros morceaux de viande (gigots, rôti de bœuf, poulets). Nous vous conseillons d'utiliser une lèchefrite pour recueillir les jus de cuisson : placez



la lèchefrite, contenant 200 ml d'eau, sur un quelconque niveau sous la grille.

 **MAXI COOKING**
XL  Pour cuire de gros morceaux de viande (supérieurs à 2,5 kg). Nous vous conseillons de retourner la viande durant la cuisson pour s'assurer que les deux côtés brunissent de façon égale. Nous vous conseillons d'arroser le rôti de temps en temps pour éviter qu'il ne s'assèche.

 **BOTTOM HEATING (CHAUFFAGE INFÉRIEUR)**
Utile pour dorer le fond des plats. Fonction également recommandée pour la cuisson lente, pour terminer de cuire les plats avec une consistance très liquide ou des sauces concentrées.

 **BREAD AUTO (PAIN AUTO)**
A  Cette fonction sélectionne automatiquement la meilleure température et le meilleur temps de cuisson pour le pain. Pour les meilleurs résultats, suivez minutieusement la recette. Activez la fonction lorsque le four est froid.

 **PASTRY AUTO (PÂTISSERIES AUTO)**
A  Cette fonction sélectionne automatiquement la meilleure température et le meilleur temps de cuisson pour les gâteaux. Activez la fonction lorsque le four est froid.

 **SMARTCLEAN**
L'action de la vapeur créée lors de ce cycle de nettoyage à basse température spécial permet d'enlever la saleté et les résidus d'aliments plus facilement. Pour lancer la fonction de nettoyage « Smart Clean », versez 100 -120 ml d'eau potable dans le fond du four, tournez ensuite le bouton de sélection et le bouton du thermostat sur l'icône . Il est conseillé d'utiliser la fonction pour 35'. La position de l'icône ne correspond pas à la température atteinte lors du cycle de nettoyage.

UTILISATION QUOTIDIENNE

1. SÉLECTIONNER UNE FONCTION

Pour sélectionner une fonction, tournez le *bouton de sélection* sur le symbole de la fonction désirée : l'écran s'allume et un signal sonore retentit.



2. ACTIVEZ LA FONCTION (ACTIVER UNE FONCTION)

MANUEL

Pour activer la fonction sélectionnée, tournez le *bouton du thermostat* pour régler la température requise.



Veuillez noter : Lors de la cuisson, vous pouvez changer la fonction en tournant le bouton de sélection ou ajuster la température en tournant le bouton du thermostat. La fonction ne démarre pas tant que le bouton de thermostat est sur la position **0**/AUTO. Vous pouvez régler le temps de cuisson, le temps de fin de cuisson (seulement si vous réglez le temps de cuisson) et la minuterie.

LEVAGE

Pour lancer la fonction « Levage de la pâte », tournez le bouton du thermostat dans la position Levée (40 deg) et placez le bouton de fonction dans la position Convection naturelle ; Insérez les aliments dans le four après le signal de préchauffage. Couvrez la pâte avec un chiffon humide ou placez une casserole d'eau sur le fond de la cavité pour créer un environnement humide.

SMART CLEAN

Pour activer la fonction de nettoyage « Smart Clean », versez 100 - 120 ml d'eau potable dans le fond du four, puis tournez le *bouton de sélection* et le *bouton du thermostat* sur l'icône . La fonction s'active automatiquement : l'écran affiche le temps restant jusqu'à la fin ; en alternance avec « HYD ».



Veuillez noter : La position de l'icône ne correspond pas à la température atteinte lors du cycle de nettoyage. Veuillez noter : Il est seulement possible de programmer la fin de cette fonction. La durée est automatiquement réglée à 35 minutes.

3. PRÉCHAUFFAGE ET CHALEUR RÉSIDUELLE

Une fois que la fonction est activée, un signal sonore et un voyant  qui clignote à l'écran confirment que la phase de préchauffage est activée..

Lorsque la température réglée a été atteinte, le voyant devient fixe et un nouveau signal sonore retentit pour indiquer que l'aliment peut être placé à l'intérieur et que la cuisson peut se poursuivre.

Veillez noter : Placer les aliments dans le four avant la fin du préchauffage peut affecter la qualité de la cuisson.

Après la cuisson et avec la fonction désactivée, le voyant  peut rester visible sur l'écran même après que le ventilateur de refroidissement s'est éteint pour indiquer qu'il y a de la chaleur résiduelle dans le compartiment.

Veillez noter : Le temps nécessaire pour que l'icône s'éteigne varie car cela dépend d'une série de facteurs tels que la température ambiante et la fonction utilisée. Dans tous les cas, le produit doit être considéré comme éteint lorsque le curseur sur le bouton de sélection est sur 0.

4. PROGRAMMING COOKING (PROGRAMMER LA CUISSON)

Vous devez sélectionner une fonction avant de pouvoir lancer un programme de cuisson.



DURATION (DURÉE)

Maintenez la touche  enfoncée jusqu'à ce que l'icône  et « 00:00 » commencent à clignoter à l'écran.



Utilisez + ou - pour régler le temps de cuisson souhaité, puis appuyez sur  pour confirmer.

Activez la fonction en tournant le bouton du thermostat à la température désirée : un signal sonore et l'écran indiquent la fin de la cuisson.

Veillez noter : Pour annuler le temps de cuisson que vous avez réglé, appuyez sur  jusqu'à ce que l'icône  commence à clignoter à l'écran, puis utilisez - pour remettre le temps de cuisson à « 00:00 ». Ce temps de cuisson inclut la phase de préchauffage.

PROGRAMMER L'HEURE DE FIN DE CUISSON/ DÉPART DIFFÉRÉ

Après avoir réglé le temps de cuisson, vous pouvez retarder le début de la fonction en programmant l'heure de fin de cuisson : appuyez sur  jusqu'à ce que l'icône  et l'heure actuelle clignotent à l'écran.

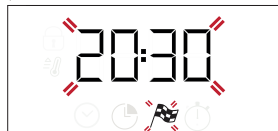

Utilisez + ou - pour régler la durée de cuisson et appuyez sur  pour confirmer.

Lancez la fonction en tournant le bouton du thermostat à la température désirée : la fonction restera en pause jusqu'à ce qu'elle démarre automatiquement dans le temps calculé sur la base de l'heure de fin sélectionnée.

Veillez noter : Pour annuler le réglage, coupez le four en tournant le bouton de sélection 0 / AUTO.

Le démarrage différé de la fonctionnalité n'est pas disponible pour les fonctions Grill et Turbo Gril.

FIN DE CUISSON

Un signal sonore retentit et l'écran indique que la fonction est terminée.





Tournez le bouton de sélection pour sélectionner une différente fonction ou placez-le dans la position 0 pour éteindre le four.

Veillez noter : Si la minuterie est activée, l'écran affiche « END » en alternance avec le temps restant.

5. RÉGLAGE DE LA MINUTERIE

Cette option n'interrompt pas ou ne programme pas la cuisson, mais permet d'utiliser l'écran comme minuterie, durant le fonctionnement d'une fonction ou quand le four est éteint.

Maintenez la touche  enfoncée jusqu'à ce que l'icône  et « 00:00 » commencent à clignoter à l'écran.



Utilisez + ou - pour régler l'heure désirée, puis appuyez sur  pour confirmer.

Un signal sonore se fait entendre lorsque la minuterie a terminé le compte à rebours.

Veillez noter : Pour annuler la minuterie, appuyez sur  jusqu'à ce que l'icône  commence à clignoter, puis utilisez - pour remettre le temps à « 00:00 ».

TABLEAU DE CUISSON

RECETTE	FONCTION	PRÉCHAUFFAGE	TEMPÉRATURE (°C)	DURÉE (Min)	NIVEAU ET ACCESSOIRES
Gâteaux à pâte levée		Oui	170	30 - 50	3
		Oui	160	30 - 50	2
		Oui	160	40 - 60	4
Gâteau fourré (gâteau au fromage, strudel, tarte aux fruits)		Oui	160 - 200	35 - 90	2
		Oui	160 - 200	40 - 90	4 2
Biscuits/Tartelettes		Oui	160	25 - 35	3
		Oui	160	25 - 35	3
		Oui	150	35 - 45	4 2
Choux buns (Chouquettes)		Oui	180 - 210	30 - 40	3
		Oui	180 - 200	35 - 45	4 2
		Oui	180 - 200	35 - 45	5 3 1
Meringues		Oui	90	150 - 200	3
		Oui	90	140 - 200	4 2
		Oui	90	140 - 200	5 3 1
Pizza/Focaccia		Oui	190 - 250	15 - 50	1 / 2
		Oui	190 - 250	20 - 50	4 2
Pizza surgelée		Oui	250	10 - 20	3
		Oui	230 - 250	10 - 25	4 2
Gâteaux salés (tourte aux légumes, quiche et tarte)		Oui	180 - 200	40 - 55	3
		Oui	180 - 200	45 - 60	4 2
		Oui	180 - 200	45 - 60	5 3 1
Vol-au-vent/biscuits à pâte feuilletée		Oui	190 - 200	20 - 30	3
		Oui	180 - 190	20 - 40	4 2
		Oui	180 - 190	20 - 40	5 3 1
Lasagnes/pâtes au four/ cannellonis/tartes		Oui	190 - 200	45 - 65	2
Agneau/Veau/ Bœuf/Porc 1 kg		Oui	190 - 200	80 - 110	3
Rôti de porc avec grattons 2 kg		Oui	180 - 190	110 - 150	3
Poulet/lapin/canard 1 kg		Oui	200 - 230	50 - 100	2
Dinde / Oie 3 kg		-	190 - 200	100 - 160	2
Poisson au four/en papillote (filet, entier)		Oui	170 - 190	30 - 45	2
Légumes farcis (tomates, courgettes, aubergines)		Oui	180 - 200	50 - 70	3
Pain grillé		5'	250	2 - 6	5
Filets/tranches de poisson		-	230 - 250	15 - 30 *	4 3

RECETTE	FONCTION	PRÉCHAUFFAGE	TEMPÉRATURE (°C)	DURÉE (Min)	NIVEAU ET ACCESSOIRES
Saucisses/brochettes/ côtes levées/hamburgers		-	250	15 - 30 *	5 4
Poulet rôti 1-1,3 kg		Oui	200 - 220	55 - 70 **	2 1
Rôti de bœuf saignant 1 kg		Oui	200 - 210	35 - 50 **	3
Gigot d'agneau/jarret		Oui	200 - 210	60 - 90 **	3
Pommes de terre rôties		Oui	200 - 210	35 - 55	2
Légumes gratinés		-	200 - 210	25 - 55	3
Viandes et pommes de terre		Oui	190 - 200	45 - 100 ***	4 1
Poisson et légumes		Oui	180	30 - 50 ***	4 2
Lasagnes & viande		Oui	200	50 - 100 ***	4 1
Repas complet : tarte aux fruits (niveau 5)/ lasagne (niveau 3)/ viande (niveau 1)		Oui	180 - 190	40 - 120 ***	5 3 1
Rôtis/rôtis farcis		-	170 - 180	100 - 150	3

* Tourner les aliments à mi-cuisson

** Au besoin, retournez les aliments aux deux tiers de la cuisson.

*** Temps approximatif : les plats peuvent être retirés du four en tout temps, selon vos préférences personnelles.

Le temps indiqué n'inclut pas la phase de préchauffage : nous vous conseillons de placer les aliments dans le four et de régler le temps de cuisson seulement après avoir atteint la température requise.

ACCESSOIRES	 Grille métallique	 Plat de cuisson sur la grille métallique	 Plaque de cuisson/lèche-frite ou plat de cuisson sur grille métallique	 Lèche-frite /plaque de cuisson	 Lèche-frite /plaque de cuisson contenant 200 ml d'eau		
FONCTIONS	 Convection naturelle	 Chaleur Pulsée	 Pizza	 Cuisson grosse pièce	 Grill	 Turbo gril	 Éco Chaleur Pulsée

NETTOYAGE ET ENTRETIEN

Assurez-vous que le four a refroidi avant d'effectuer tout entretien ou nettoyage.

N'utilisez pas de nettoyeurs vapeur.

N'utilisez pas de laine d'acier, de tampons à récurer abrasifs, ou des détergents abrasifs ou corrosifs, ils pourraient endommager les surfaces de l'appareil.

Utilisez des gants de protection.

L'appareil doit être débranché de l'alimentation principale avant d'effectuer des travaux d'entretien.

SURFACES EXTÉRIEURES

Nettoyez les surfaces à l'aide d'un chiffon en microfibre humide. Si elles sont très sales, ajoutez quelques gouttes de détergent à pH neutre. Essayez avec un chiffon sec.

N'utilisez pas de détergents corrosifs ou abrasifs. Si l'un de ces produits entre en contact par inadvertance avec les surfaces de l'appareil, nettoyez-le immédiatement avec un chiffon en microfibre humide.

SURFACES INTÉRIEURES

• Après chaque utilisation, laissez le four refroidir et nettoyez-le, de préférence lorsqu'il est encore tiède, pour enlever les dépôts ou taches laissés par les résidus de nourriture.

Pour enlever la condensation qui se serait formée lors de la cuisson d'aliments avec une forte teneur en eau, laissez le four refroidir complètement et essuyez-le avec un chiffon ou une éponge.

- La porte peut facilement être enlevée et remplacée pour faciliter le nettoyage de la vitre
- Nettoyez le verre de la porte avec un détergent liquide approprié.

ACCESSOIRES

Immergez les accessoires dans une solution liquide de lavage après l'utilisation, en les manipulant avec des maniques s'ils sont encore chauds. Les résidus alimentaires peuvent être enlevés en utilisant une brosse ou une éponge.

ENLEVER ET RÉINSTALLER LA PORTE

1. Pour enlever la porte, ouvrez-la complètement et abaissez les loquets jusqu'à qu'ils soient déverrouillés.

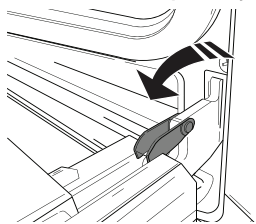

2. Fermez le plus possible la porte. Tenez la porte fermement avec les deux mains, ne la tenez pas par la poignée. Enlevez simplement la porte en continuant à la fermer tout en la tirant vers le haut (a) jusqu'à ce qu'elle soit dégagée de ses appuis (b). Placez la porte sur un côté, en l'appuyant sur une surface douce.

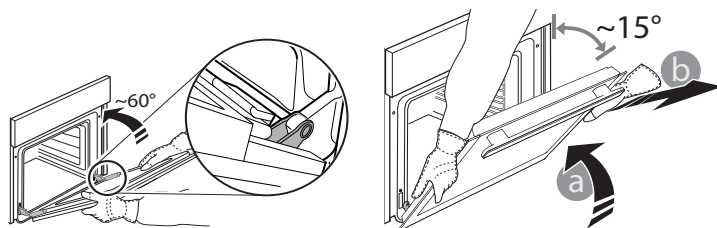

3. Réinstallez la porte en la plaçant devant le four pour aligner les crochets des charnières avec leurs appuis et attacher la partie supérieure sur son appui.

4. Abaissez la porte pour ensuite l'ouvrir complètement. Abaissez les loquets dans leur position originale : Assurez-vous de les abaisser complètement.

5. Essayez de fermer la porte et assurez-vous qu'elle est alignée avec le panneau de commande. Sinon, répétez les étapes précédentes.

REMPACEMENT DE L'AMPOULE

1. Débranchez le four de l'alimentation électrique.

2. Dévissez le couvercle de l'ampoule, remplacez l'ampoule, et revissez le couvercle.

3. Rebranchez le four à l'alimentation électrique.

Veuillez noter : Utilisez des ampoules halogènes de 25 W/230 V type G9, T300 °C.

L'ampoule utilisée dans le produit est spécifiquement conçue pour des appareils domestiques et n'est pas adaptée pour un éclairage général de la pièce dans la maison (Réglementation CE 244/2009).

Ces ampoules sont disponibles auprès de notre Service après-vente. - Ne manipulez pas les ampoules à mains nues, les traces laissées par vos empreintes pourraient les endommager. Avant d'utiliser le four, assurez-vous que le couvercle de l'ampoule a bien été remis en place.

NETTOYAGE DES VERRES DES PORTES

1. Après avoir enlevé la porte et l'avoir placée sur une surface matelassée, les poignées vers le bas, appuyez sur les deux fermetures en même temps et enlevez le bord supérieur de la porte en le tirant vers vous.

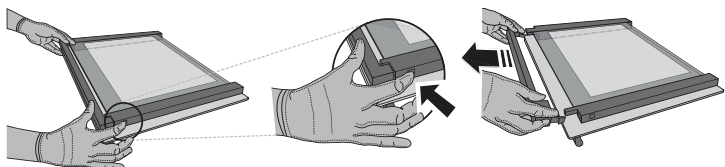

2. Soulevez et tenez fermement la vitre intérieure avec les deux mains, enlevez-la et placez-la sur une surface matelassée avant de la nettoyer.

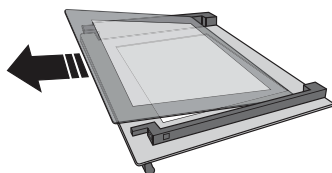

3. Remontez le panneau intermédiaire (marqué d'un « R »)

Avant de remonter le panneau intérieur : Pour placer correctement les parois de verre, assurez-vous que la marque « R » se trouve dans le coin gauche. En premier, insérez la longue partie de la vitre marquée d'un « R » dans les appuis des guides, abaissez-la ensuite en place. Répétez cette procédure pour les deux parois de verre.

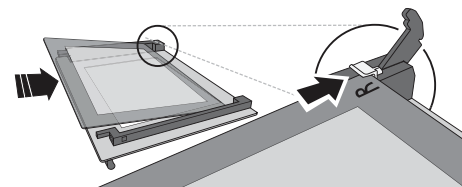

4. Remontez le bord supérieur : un déclic indique qu'il est bien placé. Assurez-vous que le joint est bien placé avant de remonter la porte.

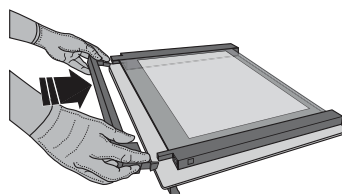

DÉPANNAGE

Problème	Cause possible	Solution
Le four ne fonctionne pas.	Coupure de courant. Débranchez de l'alimentation principale.	Assurez-vous qu'il n'y a pas de panne de courant et que le four est bien branché. Éteignez puis rallumez le four pour voir si le problème persiste.
L'écran affiche la lettre « F » suivi d'un numéro ou d'une lettre.	Défaillance du four.	Prenez en note le numéro qui suit la lettre « F » et contactez le Service Après-vente le plus près.
L'écran affiche le message « Hot » et la fonction ne démarre pas.	Température trop élevée.	Laissez le four refroidir avant d'activer la fonction. Sélectionnez une fonction différente.
L'écran indique un texte difficile à lire et semble cassé.	Une autre langue est paramétrée.	Contactez votre Centre de service après-vente le plus proche.

DISPOSITIF DE VERROUILLAGE DE PORTE*

Lorsque le verrouillage de porte reste installé, la porte doit être fermée manuellement. Pour ouvrir la porte avec le dispositif de verrouillage de porte (voir Fig. 1).

Le dispositif de sécurité de porte peut être retiré via la procédure illustrée ci-après (voir Fig. 2).

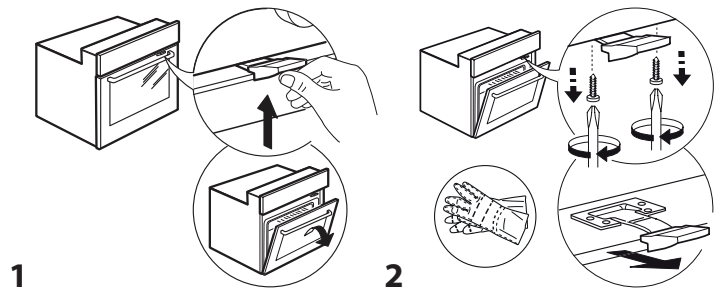

* Disponible sur certains modèles seulement

Vous trouverez les politiques, la documentation standard et des informations supplémentaires sur le produit :

- En utilisant le QR Code dans votre appareil
- En visitant notre site Internet docs.whirlpool.eu
- Vous pouvez également **contacter notre service après-vente** (voir numéro de téléphone dans le livret de garantie).
Lorsque vous contactez notre Service après-vente, veuillez indiquer les codes figurant sur la plaque signalétique de l'appareil.

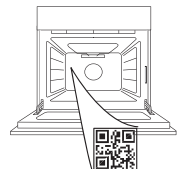

**ΣΑΣ ΕΥΧΑΡΙΣΤΟΥΜΕ ΠΟΥ ΑΓΟΡΑΣΑΤΕ ΕΝΑ ΠΡΟΪΟΝ WHIRLPOOL**

Για να λάβετε πλήρη τεχνική υποστήριξη, παρακαλούμε να καταχωρίσετε τη συσκευή σας στην ιστοσελίδα www.whirlpool.eu/register

ΣΑΡΩΣΤΕ ΤΟΝ ΚΩΔΙΚΟ QR ΣΤΗ ΣΥΣΚΕΥΗ ΣΑΣ ΓΙΑ ΠΕΡΙΣΣΟΤΕΡΕΣ ΠΛΗΡΟΦΟΡΙΕΣ

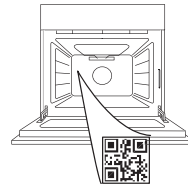

Διαβάστε τις οδηγίες για την ασφάλεια προσεκτικά πριν χρησιμοποιήσετε τη συσκευή.

ΠΕΡΙΓΡΑΦΗ ΠΡΟΪΟΝΤΟΣ

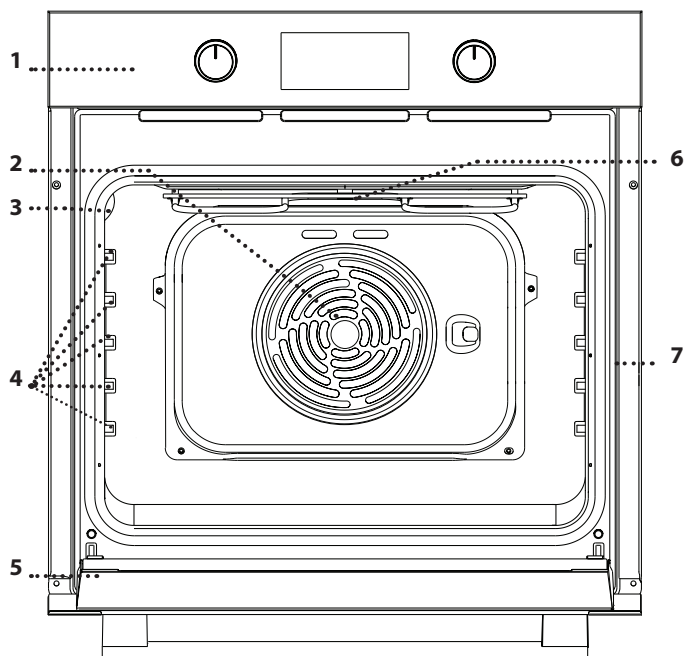

1. Πίνακας ελέγχου
2. Ανεμιστήρας και κυκλική αντίσταση (δεν είναι ορατή)
3. Λαμπτήρας
4. Οδηγοί ραφιών
5. Πόρτα
6. Πάνω αντίσταση/γκριλ
7. Πινακίδα αναγνώρισης (να μην αφαιρείται)

ΠΕΡΙΓΡΑΦΗ ΤΟΥ ΠΙΝΑΚΑ ΕΛΕΓΧΟΥ

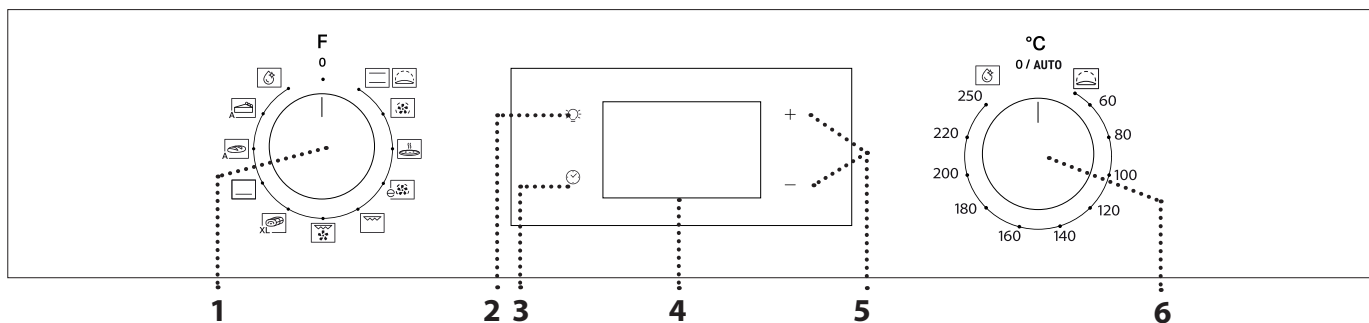

1. ΔΙΑΚΟΠΤΗΣ ΕΠΙΛΟΓΗΣ

Για την ενεργοποίηση του φούρνου επιλέγοντας μια λειτουργία. Περιστρέψτε στη θέση 0 για απενεργοποίηση του φούρνου.

2. ΦΩΣ

Με το φούρνο αναμμένο, πιέστε  για να ανάψετε ή να σβήσετε τη λάμπα στο φούρνο.

3. ΡΥΘΜΙΣΗ ΧΡΟΝΟΥ

Για πρόσβασης στις ρυθμίσεις χρόνου ψησίματος, καθυστέρηση έναρξης και χρονοδιακόπτη. Για εμφάνιση της ώρας όταν ο φούρνος είναι σβηστός.

4. ΟΘΟΝΗ

5. ΚΟΥΜΠΙΑ ΡΥΘΜΙΣΗΣ
Για αλλαγή των ρυθμίσεων ψησίματος.

6. ΔΙΑΚΟΠΤΗΣ ΘΕΡΜΟΣΤΑΤΗ

Περιστρέψτε τον για να επιλέξετε τη θερμοκρασία που επιθυμείτε όταν ενεργοποιείτε τις μη αυτόματες λειτουργίες.

Σημείωση: Ο τύπος των διακοπών μπορεί να διαφέρει από τον τύπο του μοντέλου. Εάν οι διακόπτες ενεργοποιούνται με πίεση, πιέστε στο κέντρο του διακόπτη για να τον απελευθερώσετε από τη θέση του.

ΑΞΕΣΟΥΑΡ

ΣΧΑΡΑ

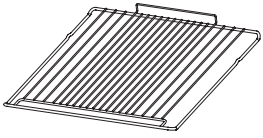

Χρησιμοποιήστε τους για το ψήσιμο του φαγητού ή για τη στήριξη σκευών, ταψιών κέικ και άλλων σκευών κατάλληλων για χρήση στο φούρνο.

* Διατίθεται μόνο σε ορισμένα μοντέλα

Ο αριθμός και ο τύπος των εξαρτημάτων μπορεί να διαφέρει ανάλογα με το μοντέλο που αγοράσατε.

Άλλα αξεσουάρ μπορούν να αγοραστούν χωριστά από το κέντρο εξυπηρέτησης πελατών.

ΛΙΠΟΣΥΛΛΕΚΤΗΣ *

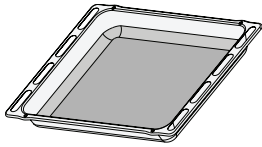

Για χρήση ως ταψί για το μαγείρεμα κρέατος, ψαριών, λαχανικών, φοκάτσια, κ.λπ. ή για τοποθέτηση κάτω από τη σχάρα για τη συλλογή των χυμών μαγειρέματος.

ΤΑΨΙ ΨΗΣΙΜΑΤΟΣ *

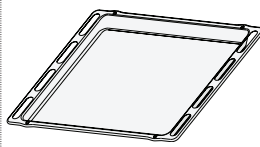

Για να ψήνετε ψωμί και πίτες αλλά και κρέας, ψάρι σε λαδόκολλα κ.λπ.

ΚΙΝΗΤΟΙ ΟΔΗΓΟΙ *

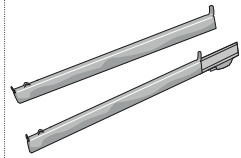

Για να βάζετε και να βγάζετε εύκολα εξαρτήματα.

ΤΟΠΟΘΕΤΗΣΗ ΤΗΣ ΣΧΑΡΑΣ ΚΑΙ ΑΛΛΩΝ ΕΞΑΡΤΗΜΑΤΩΝ

• Τοποθετήστε τη σχάρα στο απαιτούμενο επίπεδο κρατώντας την με κλίση ελαφρώς προς τα επάνω και ακουμπήστε πρώτα κάτω την ανυψωμένη πίσω πλευρά

(που είναι γυρισμένη προς τα επάνω).

Στη συνέχεια σύρετε κατά μήκος των οδηγών μέχρι τέρμα.

• Άλλα αξεσουάρ, όπως το ταψί ζαχαροπλαστικής, πρέπει να τοποθετούνται οριζόντια, σύροντάς τα στους οδηγούς.

ΣΥΡΟΜΕΝΑ ΑΥΛΑΚΙΑ ΟΛΙΣΘΗΣΗΣ ΚΑΙ ΟΔΗΓΟΙ ΡΑΦΙΩΝ

Πριν χρησιμοποιήσετε το φούρνο, αφαιρέστε την προστατευτική ταινία [a] και στη συνέχεια αφαιρέστε το προστατευτικό φύλλο [b] από τους οδηγούς ολίσθησης.

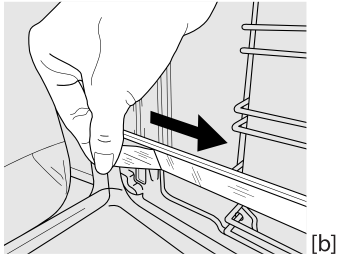
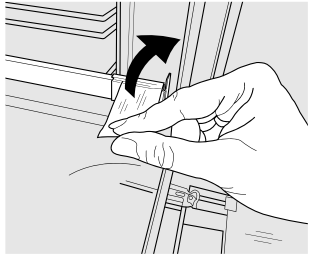

ΑΦΑΙΡΕΣΗ ΤΩΝ ΣΥΡΟΜΕΝΩΝ ΟΔΗΓΩΝ [c]

Τραβήξτε το κάτω μέρος του συρόμενου οδηγού για να αποσυνδέσετε τα κάτω άγκιστρα (1) και τραβήξτε τους συρόμενους οδηγούς προς τα πάνω, αφαιρώντας τους από τα άνω άγκιστρα (2).

ΕΠΑΝΑΤΟΠΟΘΕΤΗΣΗ ΤΩΝ ΣΥΡΟΜΕΝΩΝ ΟΔΗΓΩΝ [d]

Αγκιστρώστε τα άνω άγκιστρα στους οδηγούς ραφιών (1) και στη συνέχεια πιέστε το κάτω μέρος των συρόμενων οδηγών κόντρα στους οδηγούς ραφιών, έως ότου ακουστεί το κλικ από τα κάτω άγκιστρα (2).

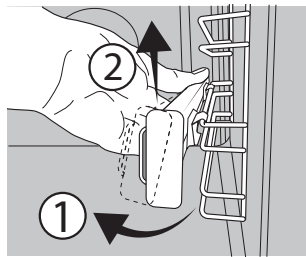

[c]

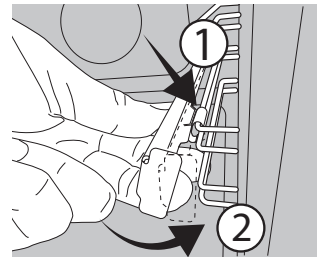

[d]

ΑΦΑΙΡΕΣΗ ΚΑΙ ΕΠΑΝΑΤΟΠΟΘΕΤΗΣΗ ΟΔΗΓΩΝ ΡΑΦΙΟΥ

1. Για να αφαιρέσετε τους οδηγούς ραφιών, πιάστε σταθερά το εξωτερικό τμήμα του οδηγού και τραβήξτε το προς το μέρος σας για να αφαιρέσετε το στηρίγμα και τους δύο εσωτερικούς πείρους από την υποδοχή.

2. Για να επανατοποθετήσετε τους οδηγούς ραφιών, τοποθετήστε τους κοντά στην κοιλότητα και αρχικά εισαγάγετε τους δύο πείρους στις υποδοχές τους. Στη συνέχεια, τοποθετήστε το εξωτερικό μέρος κοντά στην υποδοχή, τοποθετήστε το στηρίγμα και πιέστε σταθερά προς το τοίχωμα της κοιλότητας για να βεβαιωθείτε ότι ο οδηγός του ραφιού είναι σταθεροποιημένος καλά.

ΠΡΩΤΗ ΧΡΗΣΗ

1. ΡΥΘΜΙΣΗ ΧΡΟΝΟΥ

Θα χρειαστεί να ρυθμίσετε τη γλώσσα και την ώρα όταν ανάψετε τη συσκευή για πρώτη φορά: Πατήστε το ☺ έως ότου το εικονίδιο ☹ και τα δύο ψηφία της ώρας αρχίσουν να αναβοσβήνουν στην οθόνη.



Χρησιμοποιήστε το + ή το - για να ρυθμίσετε την ώρα και πατήστε το ☺ για επιβεβαίωση. Τα δύο ψηφία των λεπτών θα αρχίσουν να αναβοσβήνουν. Χρησιμοποιήστε το + ή το - για να ρυθμίσετε τα λεπτά και πατήστε το ☺ για επιβεβαίωση.

Σημείωση: Όταν το εικονίδιο ☺ αναβοσβήνει, για παράδειγμα έπειτα από μεγάλες διακοπές ρεύματος, θα χρειαστεί να ρυθμίσετε ξανά την ώρα.

2. ΘΕΡΜΑΝΣΗ ΦΟΥΡΝΟΥ

Ένας καινούργιος φούρνος μπορεί να εκλύει οσμές που έχουν παραμείνει από την διαδικασία κατασκευής. Αυτό είναι απόλυτα φυσιολογικό. Πριν ξεκινήσετε το ψήσιμο φαγητού, συνιστάται να ζεσταίνετε το φούρνο άδειο έτσι ώστε να απομακρυνθούν τυχόν οσμές. Αφαιρέστε τα χαρτόνια ή τυχόν πλαστικό φιλμ από το φούρνο και αφαιρέστε από μέσα τα εξαρτήματα.

Ζεστάνετε το φούρνο στους 250 °C για περίπου μία ώρα. Ο φούρνος κατά τη διάρκεια αυτής της λειτουργίας πρέπει να είναι άδειος.

Σημείωση: Συνιστάται να αερίσετε το χώρο μετά τη χρήση της συσκευής για πρώτη φορά.

ΛΕΙΤΟΥΡΓΙΕΣ

ΣΥΜΒΑΤΙΚΟ

Για το ψήσιμο οποιουδήποτε είδους φαγητού σε ένα μόνο ράφι.

RISING (ΦΟΥΣΚΩΜΑ)

Για να φουσκώσει αποτελεσματικά η γλυκιά και αλμυρή ζύμη. Για να ενεργοποιήσετε αυτή τη λειτουργία, στρέψτε το κουμπί του θερμοστάτη.

FORCED AIR (ΕΞΑΝΑΓΚ. ΑΕΡΑΣ)

Για ψήσιμο διαφορετικών τροφίμων που απαιτούν την ίδια θερμοκρασία σε διαφορετικά επίπεδα (μέγιστο τρία) ταυτόχρονα. Αυτή η λειτουργία μπορεί να χρησιμοποιηθεί για το ψήσιμο διαφορετικών φαγητών χωρίς να μεταφέρονται οσμές από το ένα φαγητό στο άλλο.

PIZZA (ΠΙΤΣΑ)

Για να ψήσετε διαφορετικούς τύπους και μεγέθη πίτσας και ψωμιού. Μια καλή ιδέα είναι να αλλάζετε τη θέση των ταψιών ψησίματος στη μέση του ψησίματος.

ECO FORCED AIR (ECO ME ΕΞΑΝΑΓΚΑΣΜΕΝΟ ΑΕΡΑ)

Για το ψήσιμο γεμιστών κομματιών και φιλέτων κρέατος σε ένα μόνο ράφι. Το στέγνωμα του φαγητού αποτρέπεται με διακεκομμένη, απαλή κυκλοφορία αέρα.

Όταν χρησιμοποιείται αυτή η λειτουργία ECO, το φως παραμένει σβηστό κατά τη διάρκεια του μαγειρέματος αλλά μπορείτε να το ανάψετε ξανά πιέζοντας το .

GRILL (ΓΚΡΙΛ)

Για να ψήσετε στο γκριλ μπριζόλες, σουβλάκια, λουκάνικα, λαχανικά ογκρατέν, καθώς και για να φρυγανίσετε ψωμί.

Όταν ψήνετε κρέας στο γκριλ, συνιστάται να χρησιμοποιείτε το λιποσυλλέκτη για τη συλλογή των χυμών ψησίματος: Τοποθετήστε το ταψί σε οποιοδήποτε επίπεδο κάτω από τη σχάρα και προσθέστε 200 ml πόσιμο νερό.

TURBO GRILL (ΓΡΗΓΟΡΟ ΓΚΡΙΛ)

Για να ψήσετε μεγάλα κομμάτια κρέατος (μπούτια, ροστ μπιφ, κοτόπουλο). Συνιστάται να χρησιμοποιείτε το λιποσυλλέκτη για τη συλλογή

των χυμών ψησίματος: Τοποθετήστε το ταψί σε οποιοδήποτε επίπεδο κάτω από τη σχάρα και προσθέστε 200 ml πόσιμο νερό.

MAXI COOKING

XL  Για να ψήσετε μεγάλα κομμάτια κρέατος (άνω των 2,5 κιλών). Συνιστάται να γυρίζετε το κρέας κατά τη διάρκεια ψησίματος για να εξασφαλίσετε ότι θα ροδοκοκκινίσουν και οι δύο πλευρές ομοιόμορφα. Συνιστάται επίσης να αλείφετε συχνά την άρθρωση για να μην στεγνώσει υπερβολικά.

BOTTOM HEATING (ΚΑΤΩ ΑΝΤΙΣΤΑΣΗ)

Χρήσιμο για ροδοκοκκίνισμα της κάτω πλευράς των φαγητών. Λειτουργία που συνιστάται επίσης για αργό μαγείρεμα, για να τελειώσετε το μαγείρεμα των πιάτων με πολύ υγρή σύσταση ή να συμπυκνώσετε σάλτσες.

BREAD AUTO (ΨΩΜΙ AUTO)

A  Αυτή η λειτουργία επιλέγει αυτόματα την ιδανική θερμοκρασία και χρόνο ψησίματος για το ψωμί. Για καλύτερα αποτελέσματα, ακολουθήστε προσεκτικά τη συνταγή. Ενεργοποιείτε τη λειτουργία όταν ο φούρνος είναι κρύος.

PASTRY AUTO (ΓΛΥΚΑ AUTO)

A  Αυτή η λειτουργία επιλέγει αυτόματα την ιδανική θερμοκρασία και χρόνο ψησίματος για κέικ. Ενεργοποιείτε τη λειτουργία όταν ο φούρνος είναι κρύος.

SMARTCLEAN

Η δράση του ατμού που απελευθερώνεται κατά τον ειδικό κύκλο καθαρισμού με χαμηλή θερμοκρασία, επιτρέπει την εύκολη αφαίρεση της βρωμιάς και των υπολειμμάτων τροφίμων.  Για να ενεργοποιήσετε τη λειτουργία καθαρισμού "Smart Clean", ρίξτε 100 -120 ml πόσιμο νερό στην κάτω επιφάνεια του φούρνου, στη συνέχεια στρέψτε το κουμπί επιλογής και τον επιλογέα θερμοστάτη στο εικονίδιο . Είναι καλύτερα να χρησιμοποιήσετε τη λειτουργία για 35'. Η θέση του εικονιδίου δεν αντιστοιχεί στη θερμοκρασία που επιτυγχάνεται κατά τον κύκλο καθαρισμού.

ΚΑΘΗΜΕΡΙΝΗ ΧΡΗΣΗ

1. ΕΠΙΛΟΓΗ ΛΕΙΤΟΥΡΓΙΑΣ

Για να επιλέξετε μια λειτουργία, στρέψτε το *κουμπί επιλογής* στο σύμβολο με τη λειτουργία που επιθυμείτε: η οθόνη θα ανάψει και θα ακουστεί ένα ηχητικό σήμα.



2. ΕΝΕΡΓΟΠΟΙΗΣΤΕ ΜΙΑ ΛΕΙΤΟΥΡΓΙΑ

ΧΕΙΡΟΚΙΝΗΤΗ

Για να ξεκινήσετε μια λειτουργία που επιλέξατε, περιστρέψτε τον *επιλογέα θερμοστάτη* για να ρυθμίσετε την επιθυμητή θερμοκρασία.



Σημείωση: Κατά τη διάρκεια ψησίματος μπορείτε να αλλάξετε τη λειτουργία περιστρέφοντας το κουμπί επιλογής ή να

ρυθμίσετε τη θερμοκρασία περιστρέφοντας τον επιλογέα θερμοστάτη. Η λειτουργία δεν ξεκινάει αν ο διακόπτης θερμοστάτη είναι ενεργός **0** /θέση AUTO. Μπορείτε να ρυθμίσετε το χρόνο ψησίματος, το χρόνο τέλους ψησίματος (μόνο εάν ρυθμίσετε το χρόνο ψησίματος) και το χρονοδιακόπτη.

ΦΟΥΣΚΩΜΑ

Για να ξεκινήσετε τη λειτουργία "Φούσκωμα", γυρίστε τον διακόπτη του θερμοστάτη στη θέση Φουσκώματος (40 μοίρες) και τοποθετήστε τον διακόπτη λειτουργίας στη θέση Συμβατικό. Τοποθετήστε το φαγητό μέσα στο φούρνο μετά το σήμα προθέρμανσης. Καλυψτε τη ζύμη με βρεγμένο πανί ή βάλτε ένα ταψί με νερό στο κάτω μέρος της κοιλότητας για να δημιουργήσετε ένα υγρό περιβάλλον.

SMART CLEAN

Για να ενεργοποιήσετε τη λειτουργία καθαρισμού "Smart Clean", ρίξτε 100 - 120 ml πόσιμο νερό στην κάτω επιφάνεια του φούρνου, στη συνέχεια στρέψτε τον *διακόπτη επιλογής* και τον *διακόπτη θερμοστάτη* στο εικονίδιο . Η λειτουργία θα ενεργοποιηθεί αυτόματα:

στην οθόνη εμφανίζεται ο χρόνος που απομένει μέχρι το τέλος, εναλλάξ με το "HYD".

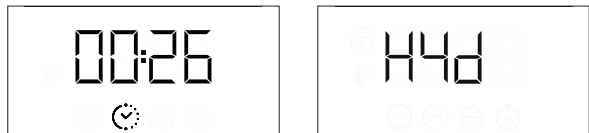

Σημείωση: Η θέση του εικονιδίου δεν αντιστοιχεί στη θερμοκρασία που επιτυγχάνεται κατά τον κύκλο καθαρισμού. Σημείωση: Μπορείτε να προγραμματίσετε μόνο την ώρα τέλους αυτής της λειτουργίας. Η διάρκεια ρυθμίζεται αυτόματα στα 35 λεπτά.

3. ΠΡΟΘΕΡΜΑΝΣΗ ΚΑΙ ΥΠΟΛΕΙΠΟΜΕΝΗ ΘΕΡΜΟΤΗΤΑ

Μόλις ξεκινήσει η λειτουργία, ένα ηχητικό σήμα και ένα εικονίδιο που αναβοσβήνει  στην οθόνη υποδεικνύουν ότι η φάση προθέρμανσης ενεργοποιήθηκε.

Όταν επιτευχθεί η καθορισμένη θερμοκρασία, το εικονίδιο σταθεροποιείται και ακούγεται ένα νέο ηχητικό σήμα που υποδεικνύει ότι το φαγητό μπορεί να τοποθετηθεί στο εσωτερικό του και το ψήσιμο μπορεί να προχωρήσει.

Σημείωση: Η τοποθέτηση του φαγητού στον φούρνο πριν ολοκληρωθεί η φάση προθέρμανσης; ενδέχεται να έχει ανεπιθύμητα αποτελέσματα για το τελικό ψήσιμο.

Μετά το ψήσιμο και με τη λειτουργία απενεργοποιημένη, το εικονίδιο  μπορεί να παραμείνει ορατό στην οθόνη ακόμα και μετά την απενεργοποίηση του ανεμιστήρα ψύξης για να υποδείξει ότι υπάρχει υπολειπόμενη θερμότητα στο θάλαμο.

Σημείωση: Ο χρόνος μετά τον οποίο το εικονίδιο απενεργοποιείται ποικίλλει επειδή εξαρτάται από μια σειρά παραγόντων όπως η θερμοκρασία περιβάλλοντος και η λειτουργία που χρησιμοποιείται. Σε κάθε περίπτωση, το προϊόν θα πρέπει να θεωρείται ότι είναι απενεργοποιημένο όταν ο δείκτης στον διακόπτη επιλογής βρίσκεται στο "0".

4. ΠΡΟΓΡΑΜΜΑΤΙΣΜΟΣ ΨΗΣΙΜΑΤΟΣ

Θα χρειαστεί να επιλέξετε μια λειτουργία πριν ξεκινήσετε τον προγραμματισμό ψησίματος.

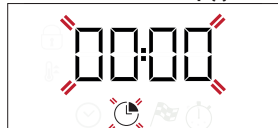

ΔΙΑΡΚΕΙΑ

Συνεχίστε να πιέζετε το  έως ότου το εικονίδιο  και το "00:00" να αρχίσουν να αναβοσβήνουν στην οθόνη.





Χρησιμοποιήστε το + ή το - για να ρυθμίσετε το χρόνο μαγειρέματος και πατήστε το  για επιβεβαίωση.

Ενεργοποιήστε τη λειτουργία περιστρέφοντας τον επιλογή θερμοστάτη στη θερμοκρασία που επιθυμείτε: Εκπέμπεται ένα ηχητικό σήμα και στην οθόνη εμφανίζεται η ένδειξη ότι το μαγείρεμα ολοκληρώθηκε.

Σημείωση: Για να ακυρώσετε το χρόνο ψησίματος που επιλέξατε, συνεχίστε να πιέζετε το  έως ότου το εικονίδιο  αρχίσει να αναβοσβήνει στην οθόνη, στη συνέχεια χρησιμοποιήστε το - για να επαναφέρετε το χρόνο στο "00:00". Ο χρόνος ψησίματος περιλαμβάνει μια φάση προθέρμανσης.

ΠΡΟΓΡΑΜΜΑΤΙΣΜΟΣ ΧΡΟΝΟΥ ΤΕΛΟΥΣ ΨΗΣΙΜΑΤΟΣ/ΚΑΘΥΣΤΕΡΗΣΗ ΕΝΑΡΞΗΣ

Μετά τη ρύθμιση του χρόνου διάρκειας, η έναρξη της λειτουργίας μπορεί να καθυστερήσει προγραμματίζοντας τον χρόνο τέλους: Πιέστε το  έως ότου το εικονίδιο  και η τρέχουσα ώρα αναβοσβήνουν στην οθόνη.

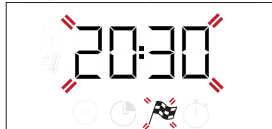

Χρησιμοποιήστε το + ή το - για να ρυθμίσετε την ώρα που θέλετε να τελειώσει το μαγείρεμα και πιέστε το  για επιβεβαίωση.

Ενεργοποιήστε τη λειτουργία στρέφοντας τον επιλογή θερμοστάτη στην επιθυμητή θερμοκρασία: η λειτουργία θα παραμείνει σε παύση μέχρι να ξεκινήσει αυτόματα στον χρόνο που υπολογίζεται με βάση την επιλεγμένη ώρα λήξης μαγειρέματος.

Σημείωση: Για να ακυρώσετε τη ρύθμιση, σβήστε το φούρνο περιστρέφοντας τον διακόπτη επιλογής **CO / AUTO**.

Η λειτουργία καθυστέρησης έναρξης δεν είναι διαθέσιμη για τις λειτουργίες Grill και Turbo Grill.

ΤΕΛΟΣ ΨΗΣΙΜΑΤΟΣ

Εκπέμπεται ένα ηχητικό σήμα και στην οθόνη εμφανίζεται η ένδειξη ότι η λειτουργία ολοκληρώθηκε.





Περιστρέψτε το **κουμπί επιλογής** για να επιλέξετε μια διαφορετική λειτουργία ή στο **0** για να σβήσετε το φούρνο.

Σημείωση: Αν ο χρονοδιακόπτης είναι ενεργός, στην οθόνη εμφανίζεται το "END" εναλλασσόμενο με τον απομένοντα χρόνο.



5. ΡΥΘΜΙΣΗ ΧΡΟΝΟΔΙΑΚΟΠΤΗ

Αυτή η επιλογή δεν διακόπτει ή προγραμματίζει το ψήσιμο αλλά επιτρέπει τη χρήση της οθόνης ως χρονομετρητή, είτε όταν η λειτουργία είναι ενεργή είτε όταν ο φούρνος είναι σβηστός.

Συνεχίστε να πιέζετε το  έως ότου το εικονίδιο  "00:00" και το "00:00" αρχίσουν να αναβοσβήνουν στην οθόνη.



Χρησιμοποιήστε το + ή το - για να ρυθμίσετε την απαιτούμενη ώρα και πατήστε το  για επιβεβαίωση. Θα παραχθεί ένα ηχητικό σήμα μόλις ο χρονοδιακόπτης ολοκληρώσει την αντίστροφη μέτρηση του επιλεγμένου χρόνου.

Σημείωση: Για να ακυρώσετε το χρονοδιακόπτη, συνεχίστε να πιέζεται το  έως ότου το εικονίδιο  αρχίσει να αναβοσβήνει, στη συνέχεια χρησιμοποιήστε το - για να επαναφέρετε το χρόνο στο "00:00".

ΠΙΝΑΚΑΣ ΨΗΣΙΜΑΤΟΣ

ΣΥΝΤΑΓΗ	ΛΕΙΤΟΥΡΓΙΑ	ΠΡΟΘΕΡΜΑΝΣΗ	ΘΕΡΜΟΚΡΑΣΙΑ (°C)	ΔΙΑΡΚΕΙΑ (λεπτά)	ΕΠΙΠΕΔΟ ΚΑΙ ΕΞΑΡΤΗΜΑΤΑ
Κέικ που φουσκώνουν		Ναι	170	30 - 50	3
		Ναι	160	30 - 50	2
		Ναι	160	40 - 60	4
Γεμιστό κέικ (τσιζκέικ, στρούντελ, φρουτόπιτα)		Ναι	160 - 200	35 - 90	2
		Ναι	160 - 200	40 - 90	4 2
Μπισκότα/τάρτες		Ναι	160	25 - 35	3
		Ναι	160	25 - 35	3
		Ναι	150	35 - 45	4 2
Σουδάκια		Ναι	180 - 210	30 - 40	3
		Ναι	180 - 200	35 - 45	4 2
		Ναι	180 - 200	35 - 45	5 3 1
Μαρέγκα		Ναι	90	150 - 200	3
		Ναι	90	140 - 200	4 2
		Ναι	90	140 - 200	5 3 1
Πίτσα/Φοκάτσια		Ναι	190 - 250	15 - 50	1/2
		Ναι	190 - 250	20 - 50	4 2
Κατεψυγμένη πίτσα		Ναι	250	10 - 20	3
		Ναι	230-250	10 - 25	4 2
Salty cakes (Αλμυρά κέικ) (πίτα λαχανικών, κις)		Ναι	180 - 200	40 - 55	3
		Ναι	180 - 200	45 - 60	4 2
		Ναι	180 - 200	45 - 60	5 3 1
Βολ-ο-βαν/Σφολιάτες		Ναι	190 - 200	20 - 30	3
		Ναι	180 - 190	20 - 40	4 2
		Ναι	180 - 190	20 - 40	5 3 1
Λαζάνια/Ζυμαρικά στο φούρνο/ Κανελόνια/Φλαν		Ναι	190 - 200	45 - 65	2
Αρνί/Μοσχάρι/Βοδινό/Χοιρινό 1 κιλό		Ναι	190 - 200	80 - 110	3
Ψητό χοιρινό με κρούστα 2 kg		Ναι	180 - 190	110 - 150	3
Κοτόπουλο/Κουνέλι/Πάπια 1 kg		Ναι	200 - 230	50 - 100	2
Γαλοπούλα / χήνα 3 kg		—	190 - 200	100 - 160	2
Ψάρι στο φούρνο / σε λαδόκολλα (φιλέτο, ολόκληρο)		Ναι	170 - 190	30 - 45	2
Γεμιστά λαχανικά (ντομάτες, κολοκυθάκια, μελιτζάνες)		Ναι	180 - 200	50 - 70	3
Ψημένο ψωμί		5'	250	2 - 6	5
Φιλέτα/κομμάτια ψαριού		—	230 - 250	15 - 30 *	4 3

ΣΥΝΤΑΓΗ	ΛΕΙΤΟΥΡΓΙΑ	ΠΡΟΘΕΡΜΑΝΣΗ	ΘΕΡΜΟΚΡΑΣΙΑ (°C)	ΔΙΑΡΚΕΙΑ (λεπτά)	ΕΠΙΠΕΔΟ ΚΑΙ ΕΞΑΡΤΗΜΑΤΑ
Λουκάνικα/σουβλάκια/παϊδάκια/χάμπουργκερ		—	250	15 - 30 *	5 4
Ψητό κοτόπουλο 1-1,3 kg		Ναι	200 - 220	55 - 70 **	2 1
Ψητό βοδινό 1 kg		Ναι	200 - 210	35 - 50 **	3
Μπούτι αρνιού/κότσι		Ναι	200 - 210	60 - 90 **	3
Ψητές πατάτες		Ναι	200 - 210	35 - 55	2
Λαχανικά ογκρατέν		—	200 - 210	25 - 55	3
Κρέας και πατάτες		Ναι	190 - 200	45 - 100 ***	4 1
Ψάρι και λαχανικά		Ναι	180	30 - 50 ***	4 2
Λαζάνια και κρέατα		Ναι	200	50 - 100 ***	4 1
Πλήρες γεύμα: τάρτα φρούτων(επίπεδο 5)/ λαζάνια (επίπεδο 3)/κρέας (επίπεδο 1)		Ναι	180 - 190	40 - 120 ***	5 3 1
Ψητό κρέας/Γεμιστά κομμάτια ψητά		—	170 - 180	100 - 150	3

*Γυρίστε το φαγητό στο μέσο του συνολικού χρόνου ψησίματος

** Γυρίστε το φαγητό στα δύο τρίτα του συνολικού χρόνου ψησίματος.

*** Εκτιμώμενη χρονική διάρκεια: Μπορείτε να αφαιρέτε το φαγητό από το φούρνο σε διαφορετικούς χρόνους, ανάλογα με την προσωπική προτίμηση.

Ο υποδεικνυόμενος χρόνος δεν περιλαμβάνει τη φάση προθέρμανσης; συνιστάται να τοποθετείτε το φαγητό στο φούρνο και να ρυθμίζετε το χρόνο ψησίματος μόνο αφού ο φούρνος φτάσει στην απαιτούμενη θερμοκρασία.

ΑΞΕΣΟΥΑΡ					
	Σχάρα	Πιάτο ψησίματος στη σχάρα	Σκεύος ή ταψί ψησίματος στη σχάρα	Λιποσυλλέκτης / Ταψί ψησίματος	Λιποσυλλέκτης / Ταψί ψησίματος με 200 ml νερό
ΛΕΙΤΟΥΡΓΙΕΣ					
	Συμβατικό	Εξαναγκασμένος αέρας	Πίτσα	ΜΑΧΙ COOKING (ΨΗΣΙΜΟ ΜΑΧΙ)	Γκριλ
					Σχάρα Turbo
					ΕΞΑΝΑΓΚΑΣΜΕΝΟΣ ΑΕΡΑΣ ECO

ΚΑΘΑΡΙΣΜΟΣ ΚΑΙ ΣΥΝΤΗΡΗΣΗ

Βεβαιωθείτε ότι η συσκευή έχει κρυώσει πριν προχωρήσετε σε συντήρηση ή καθαρισμό.

Μην χρησιμοποιείτε ατμοκαθαριστές.

Μην χρησιμοποιείτε μεταλλικά σφουγγαράκια, λειαντικά συρματάκια ή λειαντικά/διαβρωτικά καθαριστικά, καθώς μπορεί να καταστρέψουν τις επιφάνειες της συσκευής.

Φοράτε προστατευτικά γάντια.

Η συσκευή πρέπει να αποσυνδεθεί από την παροχή ρεύματος πριν από οποιαδήποτε εργασία συντήρησης.

ΕΞΩΤΕΡΙΚΕΣ ΕΠΙΦΑΝΕΙΕΣ

Καθαρίστε τις επιφάνειες με ένα υγρό πανί από μικροΐνες. Εάν υπάρχουν πολλές ακαθαρσίες, προσθέστε στο νερό λίγες σταγόνες απορρυπαντικού με ουδέτερο pH. Σκουπίστε με ένα στεγνό πανί. Μην χρησιμοποιείτε διαβρωτικά ή αποξεστικά απορρυπαντικά. Εάν κάποιο από αυτά τα προϊόντα έρθει κατά λάθος σε επαφή με τις επιφάνειες της συσκευής, καθαρίστε το αμέσως με ένα υγρό πανί με μικροΐνες.

ΕΣΩΤΕΡΙΚΕΣ ΕΠΙΦΑΝΕΙΕΣ

• Μετά τη χρήση, αφήστε το φούρνο να κρυώσει και καθαρίστε τον, κατά προτίμηση ενώ είναι ακόμη ζεστός, για να αφαιρέσετε τις επικαθίσεις ή τους λεκέδες που δημιουργούνται από τα υπολείμματα τροφών.

Για να απομακρύνετε τυχόν συμπύκνωμα που σχηματίστηκε από το μαγείρεμα φαγητών με υψηλή περιεκτικότητα σε νερό, αφήστε το φούρνο να κρυώσει εντελώς και στη συνέχεια καθαρίστε με ένα ύφασμα ή σφουγγάρι.

- Η πόρτα μπορεί εύκολα να αφαιρεθεί και να επανατοποθετηθεί για να διευκολυνθεί ο καθαρισμός του τζαμιού
- Καθαρίζετε το κρύσταλλο της πόρτας με ειδικό υγρό απορρυπαντικό.

ΑΞΕΣΟΥΑΡ

Αφήστε τα να μουλιάσουν σε νερό με απορρυπαντικό μετά τη χρήση. Χρησιμοποιήστε γάντια φούρνου για το χειρισμό τους, εάν είναι ακόμη ζεστά. Τα υπολείμματα φαγητών μπορούν να αφαιρεθούν εύκολα με κατάλληλη βούρτσα ή σφουγγαράκι.

ΑΦΑΙΡΕΣΗ ΚΑΙ ΕΠΑΝΑΤΟΠΟΘΕΤΗΣΗ ΠΟΡΤΑΣ

1. Για να αφαιρέσετε την πόρτα, ανοίξτε εντελώς και κατεβάστε τα άγκιστρα έως ότου φτάσουν σε θέση απασφάλισης.

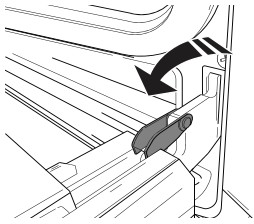

2. Κλείστε την πόρτα όσο περισσότερο μπορείτε. Πιάστε καλά την πόρτα και με τα δύο χέρια – μην την κρατάτε από τη χειρολαβή. Απλά αφαιρέστε την πόρτα ενώ την κλείνετε τραβώντας προς τα επάνω (a) ταυτόχρονα έως ότου βγει από την έδρα της (b). Ακουμπήστε την πόρτα στη μία πλευρά, πάνω σε μια μαλακή επιφάνεια.

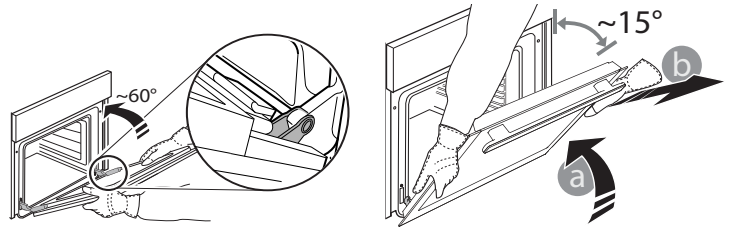

3. Επανατοποθετήστε την πόρτα μετακινώντας την προς την πλευρά του φούρνου, ευθυγραμμίζοντας τους γάντζους των μεντεσέδων με τις έδρες τους και ασφαλίζοντας την επάνω πλευρά στην έδρα του κάθε μεντεσέ.

4. Χαμηλώστε την πόρτα και στη συνέχεια ανοίξτε την εντελώς. Χαμηλώστε τα άγκιστρα στην αρχική τους θέση: Βεβαιωθείτε ότι τα κατεβάσατε εντελώς κάτω.

5. Δοκιμάστε να κλείσετε την πόρτα και βεβαιωθείτε ότι είναι ευθυγραμμισμένη με τον πίνακα ελέγχου. Διαφορετικά, επαναλάβετε τα παραπάνω βήματα.

ΑΝΤΙΚΑΤΑΣΤΑΣΗ ΛΑΜΠΤΗΡΑ

1. Αποσυνδέστε το φούρνο από την ηλεκτρική τροφοδοσία.

2. Ξεβιδώστε το καπάκι από το φως, αντικαταστήστε το λαμπτήρα και βιδώστε ξανά το καπάκι.

3. Συνδέστε ξανά τον φούρνο στην ηλεκτρική τροφοδοσία.

Σημείωση: Χρησιμοποιήστε λαμπτήρες αλογόνου 25 W/230 V τύπου G9, T300 °C.

Ο λαμπτήρας που χρησιμοποιείται στη συσκευή είναι ειδικά σχεδιασμένος για οικιακές συσκευές και δεν είναι κατάλληλος για το γενικό φωτισμό δωματίου μέσα στο σπίτι (Κανονισμός ΕΚ αριθ. 244/2009).

Μπορείτε να προμηθευτείτε τους λαμπτήρες από το Κέντρο Τεχνικής Υποστήριξης. - Μην χειρίζεστε τους λαμπτήρες με γυμνά χέρια καθώς τα αποτυπώματα μπορεί να τους καταστρέψουν. Μην χρησιμοποιήσετε το φούρνο πριν τοποθετήσετε ξανά το καπάκι του λαμπτήρα.

ΚΑΘΑΡΙΣΜΟΣ ΤΩΝ ΤΖΑΜΙΩΝ ΤΗΣ ΠΟΡΤΑΣ

1. Αφού βγάλετε την πόρτα και την ακουμπήσετε σε μια μαλακή επιφάνεια με τη χειρολαβή προς τα κάτω, πιέστε ταυτόχρονα τα δύο κλιπ συγκράτησης και αφαιρέστε την άνω γωνία της πόρτας τραβώντας προς την πλευρά σας.

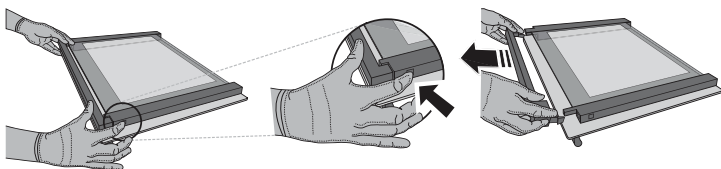

2. Σηκώστε και κρατήστε σταθερά το εσωτερικό τζάμι και με τα δύο χέρια, αφαιρέστε το και τοποθετήστε το σε μια μαλακή επιφάνεια πριν το καθαρίσετε.

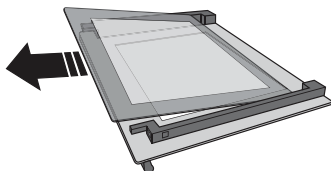

3. Τοποθετήστε ξανά το ενδιάμεσο τμήμα του τζαμιού (με την ένδειξη "R") πριν τοποθετήσετε ξανά το εσωτερικό τμήμα του τζαμιού: Για τη σωστή επανατοποθέτηση των τζαμιών, βεβαιωθείτε ότι το "R" είναι ορατό στην αριστερή γωνία. Εισαγάγετε πρώτα τη μακριά πλευρά του τζαμιού που φέρει την ένδειξη "R" στις υποδοχές συγκράτησης και στη συνέχεια κατεβάστε το στη θέση του. Επαναλάβετε τη διαδικασία και για τα δύο μέρη του τζαμιού.

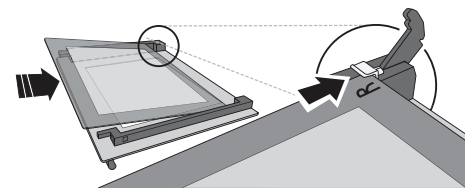

4. Επανατοποθετήστε την άνω γωνία: Ένα κλικ δείχνει ότι τοποθετήθηκε σωστά. Βεβαιωθείτε ότι η τσιμούχα είναι καλά σταθεροποιημένη πριν επανατοποθετήσετε την πόρτα.

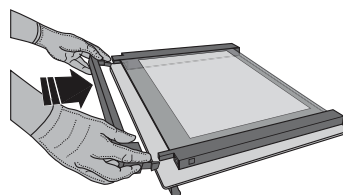

ΑΝΤΙΜΕΤΩΠΙΣΗ ΠΡΟΒΛΗΜΑΤΩΝ

Πρόβλημα	Πιθανή αιτία	Λύση
Ο φούρνος δεν λειτουργεί.	Διακοπή ρεύματος. Αποσύνδεση από την παροχή ρεύματος.	Βεβαιωθείτε ότι ο φούρνος τροφοδοτείται με ρεύμα και ότι είναι σωστά συνδεδεμένος στην πρίζα. Σβήστε και ανάψτε ξανά το φούρνο για να διαπιστώσετε εάν η βλάβη παραμένει.
Στην οθόνη εμφανίζεται το γράμμα "F" ακολουθούμενο από έναν αριθμό ή ένα γράμμα.	Βλάβη φούρνου.	Επικοινωνήστε με το πλησιέστερο Κέντρο Εξυπηρέτησης Πελατών και αναφέρετε τον αριθμό μετά το γράμμα "F".
Στην οθόνη εμφανίζεται η ένδειξη "Hot" και η επιλεγμένη λειτουργία δεν θα ξεκινήσει.	Πολύ υψηλή θερμοκρασία.	Αφήστε το φούρνο να κρυώσει πριν ενεργοποιήσετε τη λειτουργία. Επιλέξτε μια διαφορετική λειτουργία.
Η οθόνη εμφανίζει ασαφές κείμενο και φαίνεται να είναι σπασμένη.	Άλλο σεν γλώσσας.	Επικοινωνήστε με το πλησιέστερο Κέντρο Εξυπηρέτησης Πελατών.

ΣΥΣΚΕΥΗ ΚΛΕΙΔΩΜΑΤΟΣ ΠΟΡΤΑΣ*

Όταν διατηρείτε την κλειδαριά της πόρτας εγκατεστημένη, η πόρτα πρέπει να κλείνει με το χέρι. Για να ανοίξετε την πόρτα με τη συσκευή κλειδώματος πόρτας (δείτε την *Εικ. 1*).

Μπορείτε να βγάλετε τη συσκευή ασφάλειας της πόρτας εάν ακολουθήσετε τη σειρά των εικόνων (βλ. *Εικ. 2*).

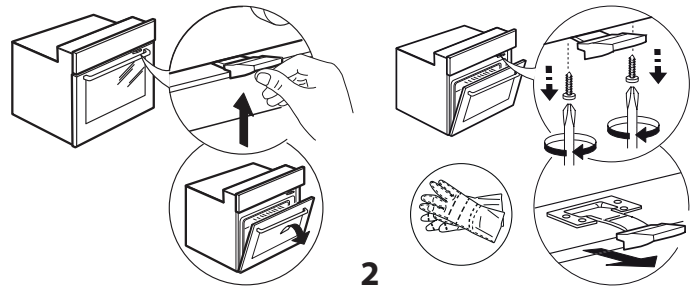

* Διατίθεται μόνο σε ορισμένα μοντέλα

Μπορείτε να βρείτε πολιτικές, τυπική τεκμηρίωση και πρόσθετες πληροφορίες προϊόντος:

- Χρήση του κωδικού QR στη συσκευή σας
- Την ιστοσελίδα μας docs.whirlpool.eu
- Εναλλακτικά, **μπορείτε να επικοινωνήσετε με την Υπηρεσία εξυπηρέτησης πελατών** (βλ. τηλεφωνικό αριθμό στο βιβλιαράκι εγγύησης). Όταν επικοινωνείτε με το Κέντρο εξυπηρέτησης πελατών, αναφέρατε τους κωδικούς που αναγράφονται στην ετικέτα αναγνώρισης προϊόντος.

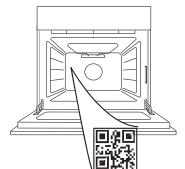

**DZIĘKUJEMY ZA ZAKUP PRODUKTU FIRMY WHIRLPOOL**

W celu uzyskania kompleksowej pomocy, prosimy o zarejestrowanie produktu na stronie www.whirlpool.eu/register

W CELU UZYSKANIA SZCZEGÓŁOWYCH INFORMACJI, NALEŻY ZESKANOWAĆ KOD QR NA URZĄDZENIU

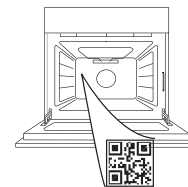

Przed użyciem urządzenia należy uważnie przeczytać instrukcje bezpieczeństwa.

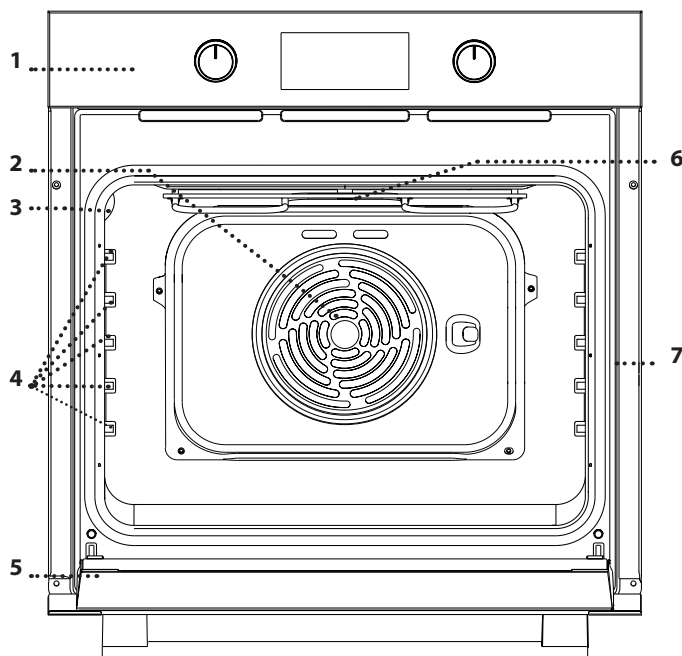
OPIS PRODUKTU

1. Pulpit sterujący
2. Wentylator i grzałka okrągła (niewidoczne)
3. Oświetlenie
4. Prowadnice półek (poziom jest zaznaczony na ścianie komory piekarnika)
5. Drzwiczki
6. Grzałka górna/grill
7. Tabliczka znamionowa (nie usuwać)

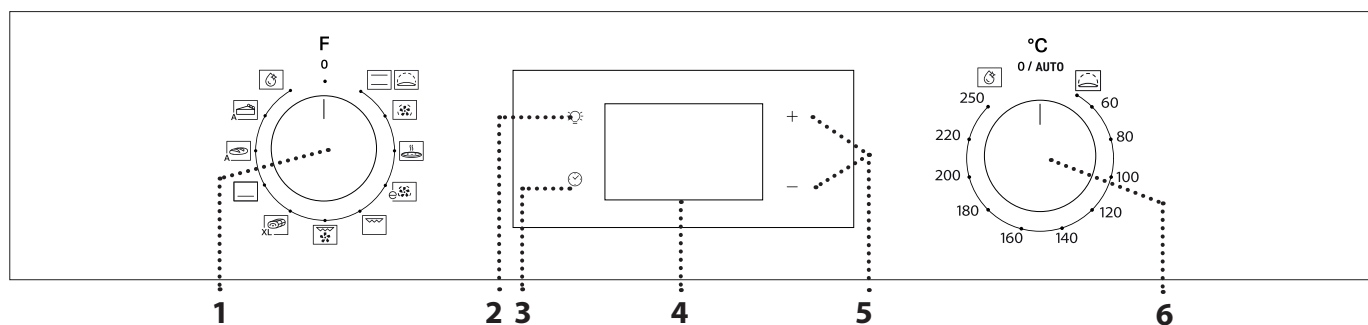
OPIS PANELU STEROWANIA**1. POKRĘTŁO WYBORU**

Służy do włączania urządzenia poprzez wybranie funkcji. Obrócić do pozycji 0, by wyłączyć urządzenie.

2. OŚWIETLENIE

Naciśnięcie tego przycisku przy włączonym urządzeniu powoduje włączenie lub wyłączenie lampki w komorze piekarnika.

3. USTAWIANIE CZASU

Służy do zmiany ustawień czasu pieczenia, opóźnionego startu i czasomierza. Gdy piekarnik jest wyłączony, wyświetla godzinę.

4. WYŚWIETLACZ

Służą do zmiany ustawień czasu pieczenia.

6. POKRĘTŁO TERMOSTATU

W przypadku funkcji ustawianych ręcznie, obrócić, aby wybrać żądaną temperaturę.

Uwaga: Rodzaje pokręteł mogą się różnić w zależności od modelu. Jeżeli pokrętła aktywuje się poprzez naciśnięcie, należy nacisnąć środek pokrętła, aby je zwolnić.

AKCESORIA

RUSZT

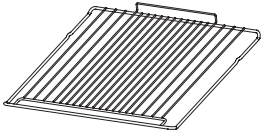

Służy do pieczenia potraw lub jako miejsce do położenia patelni, form do pieczenia i innych naczyń żaroodpornych.

BLACHA NA ŚCIEKAJĄCY TŁUSZCZ*

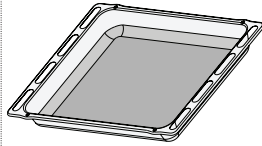

Do stosowania jako blacha do pieczenia mięsa, ryb, warzyw, focaccii itp. lub w przypadku umieszczenia pod rusztem, do zbierania ociekającego tłuszczu i soków.

BLACHA DO PIECZENIA*

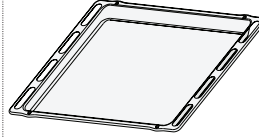

Służy do pieczenia wszelkiego rodzaju ciast i chleba oraz mięsa, ryb w folii itd.

SZYNY PRZESUWNE *

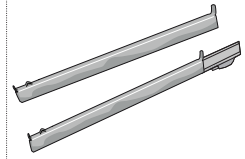

Ułatwiają wkładanie i wyjmowanie akcesoriów.

* Dostępne tylko w wybranych modelach
Liczba i rodzaj akcesoriów może różnić się w zależności od zakupionego modelu.
Dodatkowe akcesoria można nabyć oddzielnie w serwisie.

UMIESZCZANIE RUSZTU I INNYCH AKCESORIÓW

• Umieścić ruszt na wybranym poziomie, przy wkładaniu przechylać go lekko ku górze i w pierwszej kolejności umieszczając stronę tylną z

zawiniętym brzegiem (skierowaną ku górze). Następnie przesunąć ruszt poziomo wzdłuż szyny tak daleko, jak to możliwe.
• Inne akcesoria, takie jak blacha do pieczenia, należy wsuwać poziomo w szyny.

PROWADNICE WYSUWANE I DRABINKI METALOWE

Przed użyciem piekarnika usunąć taśmę ochronną [a], a następnie folię ochronną [b] z prowadnic wysuwanych.

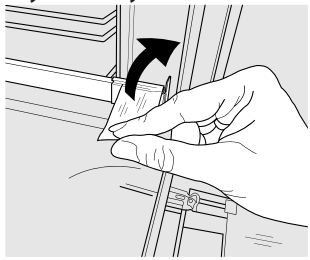

[a]

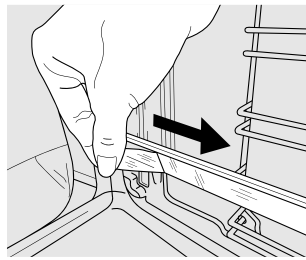

[b]

DEMONTAŻ PROWADNIC WYSUWANYCH [c]

Pociągnąć dolną część prowadnicy wysuwanej, aby odciągnąć dolne haki (1) i pociągnąć prowadnicę wysuwane do góry, zdejmując je z górnych haków (2).

PONOWNY MONTAŻ PROWADNIC WYSUWANYCH [d]

Zawiesić górne haki na prowadnicach półek (1), a następnie docisnąć dolną część prowadnic wysuwanych do prowadnic półek, aż zaczepy dolne zatrzasną się (2).

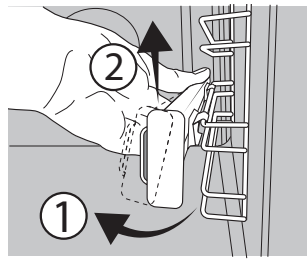

[c]

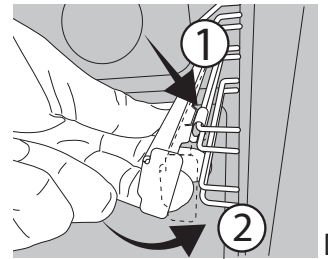



[d]

WYJMOWANIE I PONOWNY MONTAŻ DRABINEK



1. Aby wyjąć drabinkę, należy mocno złapać zewnętrzną część drabinek i pociągnąć ją do siebie, wyjmując z osadzenia wspornik i dwie wewnętrzne blokady.
2. Aby ponownie zamontować drabinkę, należy umieścić je w pobliżu komory i włożyć dwie blokady w osadzenia. Następnie należy umieścić część zewnętrzną w osadzeniu, zamontować wspornik i mocno docisnąć w stronę ścianki komory, aby upewnić się, że drabinki są odpowiednio zabezpieczone.

PIERWSZE UŻYCIE

1. USTAWIANIE CZASU

Przy pierwszym uruchomieniu urządzenia należy ustawić czas: Naciskać  do czasu, aż na wyświetlaczu będzie migać ikona  i dwie cyfry godziny.



Użyć + lub - , aby ustawić godzinę, a następnie potwierdzić, wciskając  . Zaczną migać dwie cyfry minut.
Użyć + lub - , aby ustawić minuty, a następnie potwierdzić, wciskając  .

Uwaga: Gdy na wyświetlaczu miga ikona  , co może się

zdarzyć na przykład wskutek dłuższej przerwy w dostawie prądu, należy ponownie ustawić czas.

2. ROZGRZEWANIE PIEKARNIKA

Nowe urządzenie może mieć wyczuwalny zapach, który jest pozostałością po produkcji: jest to zjawisko normalne. Dlatego przed przystąpieniem do przygotowywania potraw zalecamy rozgrzanie piekarnika „na pusto”, co ułatwi pozbycie się tego zapachu. Należy wyjąć z komory urządzenia wszystkie karty zabezpieczające i zdjąć przezroczystą folię, a także usunąć wszystkie znajdujące się w niej akcesoria. Rozgrzać piekarnik do 250° C na około godzinę. W tym czasie piekarnik musi być pusty.

Uwaga: Po pierwszym użyciu urządzenia zaleca się przewietrzyć pomieszczenie.

FUNCTIONS (FUNKCJE)

STATYCZNE

Do pieczenia dowolnego rodzaju potraw na jednym poziomie.

WYRASTANIE

Ułatwia wyrastanie ciast słodkich i słonych. Ustawić pokrętkę termostatu na ikonie, aby aktywować tę funkcję.

TERMOOBIEG

Do gotowania różnych potraw wymagających tej samej temperatury gotowania na kilku półkach (maksymalnie trzech) jednocześnie. Funkcja ta pozwala na pieczenie bez wzajemnego przenikania się zapachów pieczonych potraw.

PIZZA

Do pieczenia różnych rodzajów i wielkości chleba oraz pizzy. Zaleca się zamianę położenia blach po upływie połowy czasu pieczenia.

TERMOOBIEG ECO

Do pieczenia i nadziewanych kawałków mięsa na jednym ruszku. Potrawy są zabezpieczone przed nadmiernym wysychaniem dzięki łagodnemu, przerywanemu obiegowi powietrza. Gdy ta funkcja jest używana, kontrolka ECO pozostaje wyłączona przez cały czas pieczenia, ale można ją na jakiś czas włączyć z powrotem, naciskając .

GRILL

Do grillowania steków, kebabów i kielbasek, do zapiekania warzyw lub do przyrumieniania pieczywa. Podczas grillowania mięsa zaleca się zastosowanie blachy na ściekający tłuszcz: blachę na ściekający tłuszcz można umieścić na dowolnym poziomie poniżej rusztu i nalać do niej ok. 200 ml wody pitnej.

TURBOGRILL

Do pieczenia dużych kawałków mięsa (udziec, rostbef, kurczak). Zalecamy zastosowanie blachy na

ściekający tłuszcz: blachę na ściekający tłuszcz można umieścić na dowolnym poziomie poniżej rusztu i nalać do niej ok. 200 ml wody pitnej.

MAXI COOKING

XL  Do pieczenia dużych kawałków mięsa (powyżej 2,5 kg). Zaleca się obracanie mięsa podczas pieczenia tak, aby pieczeń z każdej strony przyrumieniła się równomiernie. Zalecamy również polewanie pieczeni sosem co jakiś czas, żeby zapobiec nadmiernemu wysychaniu mięsa.

BOTTOM HEATING (GRZAŁKA DOLNA)

Przydatne do zrumienienia dołu potraw. Funkcja zalecana również do wolnego pieczenia, końcowego pieczenia potraw o bardzo płynnej konsystencji lub skoncentrowanych sosów.

BREAD AUTO (CHLEB AUTO)

A  Ta funkcja automatycznie wybiera najlepszą temperaturę i metodę pieczenia chleba. Aby uzyskać optymalne rezultaty, należy przestrzegać zaleceń przepisu. Funkcję tę należy włączać, gdy piekarnik jest zimny.

PASTRY AUTO (CIASTO AUTO)

A  Ta funkcja automatycznie wybiera najlepszą temperaturę i metodę pieczenia ciast. Funkcję tę należy włączać, gdy piekarnik jest zimny.

SMARTCLEAN

W ramach tego specjalnego niskotemperaturowego cyklu czyszczenia brud i resztki jedzenia można z łatwością usunąć za pomocą pary. Aby włączyć funkcję czyszczenia „Smart Clean”, należy nalać 100 -120 ml wody pitnej na dno piekarnika, następnie ustawić pokrętkę wyboru oraz pokrętkę termostatu na ikonę . Najlepiej jest używać funkcji przez 35 minut. Pozycja ikony nie odpowiada temperaturze osiągniętej w trakcie cyklu czyszczenia.

CODZIENNA EKSPLOATACJA

1. WYBRAĆ FUNKCJĘ

Aby wybrać funkcję, należy obrócić *pokrętkę wyboru* do pozycji zaznaczonej symbolem żądanej funkcji: wyświetlacz zaświeci się i będzie słychać sygnał dźwiękowy.



2. WŁĄCZANIE FUNKCJI

USTAWIANIE RĘCZNIE

Aby włączyć wybraną funkcję, należy obrócić *pokrętkę termostatu*, by ustawić żądaną temperaturę.



Uwaga: Podczas pieczenia można zmienić funkcję za pomocą pokrętki wyboru lub zmienić ustawioną temperaturę za pomocą pokrętki termostatu. Funkcja nie zostanie uruchomiona, jeśli pokrętkę termostatu będzie ustawione w pozycji **0** AUTO. Można ustawić czas pieczenia, czas zakończenia pieczenia (tylko jeśli ustawiono czas pieczenia) i czasomierz.

WYRASTANIE

Aby włączyć funkcję „Wyrastanie”, obrócić pokrętkę termostatu do pozycji Wyrastanie (40 stopni) i ustawić pokrętkę funkcji w pozycji Konwencjonalne; Włożyć jedzenie do piekarnika po usłyszeniu sygnału podgrzewania. Przykryć ciasto wilgotną tkaniną lub wstawić miskę z wodą na dno komory, aby stworzyć wilgotne środowisko.

SMART CLEAN

Aby włączyć funkcję czyszczenia „Smart Clean”, nalać 100 - 120 ml wody pitnej na dno piekarnika, następnie ustawić *pokrętkę wyboru* oraz *pokrętkę termostatu* na  ikonę. Funkcja włączy się automatycznie: wyświetlacz pokazuje czas pozostały do końca; na zmianę z „HYD”.



Uwaga: Pozycja ikony nie odpowiada temperaturze osiągniętej w trakcie cyklu czyszczenia.

Uwaga: Można jedynie zaprogramować czas zakończenia działania tej funkcji. Czas trwania jest automatycznie ustawiony na 35 minut.

3. PODGRZEWANIE WSTĘPNE I CIEPŁO RESZTKOWE

Kiedy funkcja zostanie uruchomiona, odpowiedni sygnał dźwiękowy i migająca na wyświetlaczu ikona , poinformują, że została włączona faza nagrzewania wstępnego.

Po osiągnięciu ustawionej temperatury ikona staje się stała i rozlega się nowy sygnał dźwiękowy wskazujący, że potrawę można umieścić w środku i można kontynuować pieczenie.

Uwaga: Umieszczenie potraw w piekarniku przed końcem procesu wstępnego nagrzewania może mieć wpływ na jakość przygotowywanych potraw.

 Po zakończeniu pieczenia i przy wyłączonej funkcji, ikona może pozostać widoczna na wyświetlaczu nawet po wyłączeniu wentylatora chłodzącego i sygnalizować, że w komorze znajduje się resztkowe ciepło.

Uwaga: Czas, po którym ikona się wyłącza, jest różny, ponieważ zależy od szeregu czynników, takich jak temperatura otoczenia i używana funkcja. W każdym razie, produkt należy uznać za wyłączony, gdy wskaźnik na pokrętle wyboru znajduje się w pozycji „0”.

4. PROGRAMOWANIE PIECZENIA

Przed rozpoczęciem programowania pieczenia należy wybrać funkcję.



DURATION (CZAS TRWANIA)

Nacisnąć i przytrzymać , aż na wyświetlaczu pojawi się ikona  i migające „00:00”.





Za pomocą + lub - ustawić właściwy czas pieczenia i potwierdzić, wciskając .

Włączyć tę funkcję, ustawiając *pokrętkę termostatu* w pozycji wybranej temperatury: sygnał dźwiękowy i wskazanie na wyświetlaczu oznaczają, że pieczenie zostało zakończone.

Uwaga: Aby anulować ustawienie czasu pieczenia, nacisnąć i przytrzymać , aż na wyświetlaczu zacznie migać ikona , a następnie za pomocą przycisku - zresetować czas pieczenia do wartości „00:00”. Ten czas pieczenia zawiera fazę nagrzewania wstępnego.

PROGRAMOWANIE CZASU ZAKOŃCZENIA PIECZENIA/OPÓŹNIONY START

Po ustawieniu czasu pieczenia można opóźnić włączenie funkcji, programując czas jej zakończenia: naciskać , do czasu aż na wyświetlaczu pojawi się ikona  i będzie migać aktualny czas.

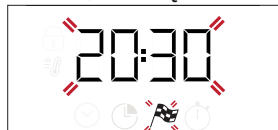

Za pomocą + lub - ustawić czas i potwierdzić przyciskiem .

Włączyć tę funkcję, ustawiając *pokrętkę termostatu* w pozycji wybranej temperatury: funkcja zostanie wstrzymana i uruchomi się automatycznie o godzinie obliczonej na podstawie zadanego czasu zakończenia.

Uwaga: Aby anulować ustawienie, wyłączyć piekarnik, obracając pokrętkę wyboru do pozycji „0 / AUTO”.

Funkcja opóźnienia startu nie jest dostępna dla funkcji Grill i Turbo Grill.

END OF COOKING (KONIEC PIECZENIA)

Kiedy funkcja zakończy się, będzie słycać sygnał dźwiękowy, a wyświetlacz pokaże odpowiedni komunikat.





Obrócić *pokrętkę wyboru*, by wybrać inną funkcję, lub do pozycji „0”, by wyłączyć piekarnik.

Uwaga: Jeśli czasomierz jest włączony, wyświetlacz będzie pokazywać komunikat „END” lub czas pozostały do końca cyklu pieczenia.

5. USTAWIANIE PROGRAMATORA CZASOWEGO

Ta opcja nie przerywa pieczenia ani nie programuje go, pozwala tylko używać wyświetlacza jako czasomierza, zarówno gdy włączona jest jakaś funkcja, jak i kiedy piekarnik jest wyłączony.

Nacisnąć i przytrzymać , aż na wyświetlaczu pojawi się , ikona „00:00” i migające „00:00”.



Za pomocą + lub - ustawić właściwy czas pieczenia i potwierdzić, wciskając .

Gdy tylko zakończy się odliczanie wybranego czasu, urządzenie wyda charakterystyczny sygnał dźwiękowy.



Uwaga: Aby anulować ustawienie czasomierza, nacisnąć i przytrzymać , aż ikona  zacznie migać, a następnie za pomocą przycisku - zresetować ustawienie czasu do „00:00”.

TABELA PIECZENIA

PRZEPIS	FUNKCJA	NAGRZEWANIE	TEMPERATURA (°C)	CZAS TRWANIA (Min)	POZIOM I AKCESORIA
Ciasta drożdżowe		Tak	170	30-50	3
		Tak	160	30-50	2
		Tak	160	40-60	4
Ciasto z nadzieniem (sernik, strudel, ciasto owocowe)		Tak	160 - 200	35 - 90	2
		Tak	160 - 200	40 - 90	4 2
Krucze ciasteczka/Rogaliki		Tak	160	25-35	3
		Tak	160	25-35	3
		Tak	150	35-45	4 2
Choux buns (Ptyisie)		Tak	180 - 210	30 - 40	3
		Tak	180 - 200	35-45	4 2
		Tak	180 - 200	35-45	5 3 1
Bezy		Tak	90	150 - 200	3
		Tak	90	140 - 200	4 2
		Tak	90	140 - 200	5 3 1
Pizza/Focaccia		Tak	190-250	15-50	1 / 2
		Tak	190-250	20-50	4 2
Mrożona pizza		Tak	250	10 - 20	3
		Tak	230-250	10 - 25	4 2
Słone ciasta (tarta warzywna, quiche)		Tak	180 - 200	40 - 55	3
		Tak	180 - 200	45-60	4 2
		Tak	180 - 200	45-60	5 3 1
Vols-au-vent / chrupiące paszteciki		Tak	190-200	20-30	3
		Tak	180 - 190	20 - 40	4 2
		Tak	180 - 190	20 - 40	5 3 1
Lasagne / zapiekany makaron / cannelloni / zapiekanki		Tak	190-200	45-65	2
Jagnięcina/cielęcina/wołowina/ wieprzowina 1 kg		Tak	190-200	80-110	3
Kotlety wieprzowe z chrupiącą skórką 2 kg		Tak	180 - 190	110 - 150	3
Kurczak/królik/kaczka 1 kg		Tak	200-230	50-100	2
Indyk/gęś 3 kg		-	190-200	100 - 160	2
Ryba pieczona/ potrawy pieczone en papillote (w papierze) (filet, w całości)		Tak	170 - 190	30-45	2
Nadziewane warzywa (pomidory, cukinie, bakłażany)		Tak	180 - 200	50 - 70	3
Tosty		5'	250	2-6	5
Filety rybne / kawałki		-	230 - 250	15 - 30 *	4 3

PRZEPIS	FUNKCJA	NAGRZEWANIE	TEMPERATURA (°C)	CZAS TRWANIA (Min)	POZIOM I AKCESORIA
Kiełbaski/kebaby/żeberka/hamburgery		-	250	15 - 30 *	5 4
Pieczony kurczak 1-1,3 kg		Tak	200 - 220	55-70 **	2 1
Befszyk krwisty 1 kg		Tak	200-210	35 - 50 **	3
Udziec barani/golonka		Tak	200-210	60 - 90 **	3
Roast potatoes (Pieczone ziemniaki)		Tak	200-210	35-55	2
Vegetable gratin (Zapiekane warzywa)		-	200-210	25 - 55	3
Mięsa i ziemniaki		Tak	190-200	45 - 100 ***	4 1
Ryby i warzywa		Tak	180	30 - 50 ***	4 2
Lazania i mięso		Tak	200	50 - 100 ***	4 1
Pełne danie: tarta owocowa (poziom 5)/lasagne (poziom 3)/mięso (poziom 1)		Tak	180 - 190	40 - 120 ***	5 3 1
Pieczeń/nadziewane kawałki mięsa		-	170-180	100 - 150	3

* Obrócić potrawę w połowie czasu pieczenia

** Obrócić potrawę po upływie 2/3 czasu pieczenia (w razie potrzeby).

*** Szacowany czas: Potrawy można wyjmować z piekarnika w różnym czasie, w zależności od indywidualnych preferencji.

Podany czas nie uwzględnia fazy nagrzewania wstępnego: zaleca się umieszczenie potrawy w piekarniku i ustawienie czasu pieczenia dopiero po osiągnięciu żądanej temperatury.

AKCESORIA							
AKCESORIA	Ruszt	Forma do pieczenia umieszczona na ruszcie	Błacha do pieczenia/ Błacha na ściekający tłuszcz lub forma do pieczenia umieszczone na ruszcie	Błacha na ściekający tłuszcz/ błacha do pieczenia	Błacha na ściekający tłuszcz / Błacha do pieczenia napełniona 200 ml wody		
FUNCTIONS (FUNKCJE)							
FUNCTIONS (FUNKCJE)	Konwencjonalne	Termoobieg	Pizza	Maxi cooking	Grill	Turbo grill	Termoobieg Eco

CZYSZCZENIE I KONSERWACJA

Przed przystąpieniem do jakichkolwiek czynności serwisowych lub czyszczenia upewnić się, że piekarnik ostygł.

Nie stosować urządzeń czyszczących parą.

Nie stosować wełny szklanej, szorstkich gąbek lub ściernych/żrących środków do czyszczenia, ponieważ mogą one uszkodzić powierzchnie urządzenia. Używać rękawic ochronnych.

Przed przystąpieniem do jakichkolwiek czynności serwisowych upewnić się, że piekarnik został odłączony od zasilania.

POWIERZCHNIE ZEWNĘTRZNE

Powierzchnie należy czyścić wilgotną ściereczką z mikrofibry. Jeśli są silnie zabrudzone, dodać kilka kropel detergentu o neutralnym pH. Wytrzeć do sucha ściereczką.

Nie stosować żrących ani ściernych detergentów. Jeśli tego rodzaju substancje zostały przypadkowo rozproszane po powierzchni urządzenia, należy natychmiast je usunąć za pomocą wilgotnej ściereczki z mikrofibry.

POWIERZCHNIE WEWNĘTRZNE

• Po każdym użyciu należy poczekać, aż piekarnik ostygnie i wyczyścić go (najlepiej gdy wciąż jest ciepły), usuwając z niego wszystkie osady i zabrudzenia powstałe z resztek potraw.

Aby usunąć wszelkie skropliny, które powstały w wyniku pieczenia potraw z dużą zawartością wody, należy pozostawić piekarnik do całkowitego ostygnięcia, a następnie wytrzeć go szmatką lub gąbką.

- Aby ułatwić czyszczenie szyby, można w prosty sposób zdjąć drzwiczki, a następnie założyć je ponownie
- Wyczyścić szybę drzwiczek odpowiednim płynem do mycia.

AKCESORIA

Po każdym użyciu zanurzyć akcesoria w wodzie z dodatkiem płynu do mycia naczyń. Jeśli akcesoria są jeszcze gorące, do przenoszenia założyć rękawice kuchenne. Resztki żywności można łatwo usunąć za pomocą szczoteczki lub gąbki do mycia naczyń.

ZDEJMOWANIE I ZAKŁADANIE DRZWICZEK

1. Aby zdjąć drzwiczki, należy je całkowicie otworzyć i odblokować, opuszczając zaczepy.

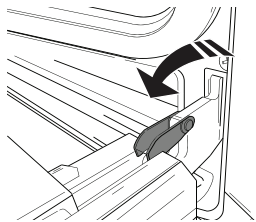

2. Przymknąć drzwiczki, tak dokładnie, jak to możliwe.

Mocno przytrzymać drzwiczki obiema rękami – nie trzymać ich za uchwyt.

Można teraz w prosty sposób zdjąć drzwiczki, dociskając je przez cały czas i jednocześnie wyciągając do góry (a), aż wysuną się z miejsc zamocowania (b).

Odłożyć drzwiczki na bok, umieszczając je na miękkim podłożu.

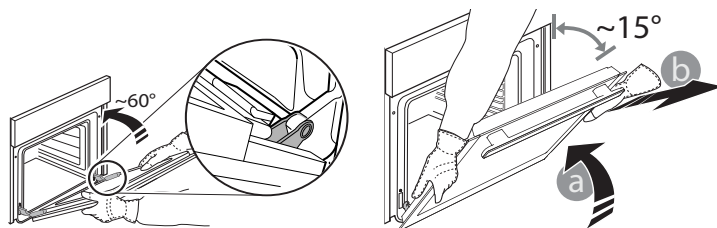

3. Założyć drzwiczki, przysuwając je w stronę piekarnika, wyrównując haki zawiasów z miejscami ich zamocowania i blokując górną część na swoim miejscu.

4. Opuścić drzwiczki, a następnie całkowicie je otworzyć.

Opuścić zaczepy do ich pierwotnego położenia: Upewnić się, czy zostały opuszczone do końca.

5. Spróbować zamknąć drzwiczki i sprawdzić, czy ich położenie jest wyrównane z panelem sterowania. Jeśli nie, należy powtórzyć powyższe opisanie czynności.

WYMIANA ŻARÓWKI

1. Odłączyć piekarnik od zasilania.

2. Odkręcić osłonę od lampki, wymienić żarówkę i przykręcić osłonę z powrotem do lampki.

3. Ponownie podłączyć piekarnik do zasilania.

Uwaga: Używać żarówek halogenowych 25 W/230 V typu G9, T300 °C.

Żarówka stosowana w tym piekarniku jest przeznaczona do urządzeń domowych i nie nadaje się do ogólnego oświetlenia pomieszczeń w gospodarstwie domowym (dyrektywa WE 244/2009).

Żarówki można kupić w autoryzowanym serwisie. - Nie dotykać żarówek gołymi rękami - ślady palców pozostawione na powierzchni mogą doprowadzić do uszkodzenia żarówek. Nie używać piekarnika, dopóki osłona lampy nie zostanie ponownie zamontowana.

CZYSZCZENIE SZYB W DRZWICZKACH

1. Po zdjęciu drzwiczek i umieszczeniu ich na miękkiej powierzchni, uchwytami skierowanymi ku dołowi, należy równocześnie nacisnąć dwa zaciski zabezpieczające i zdjąć górną część drzwiczek, wyciągając ją ku sobie.

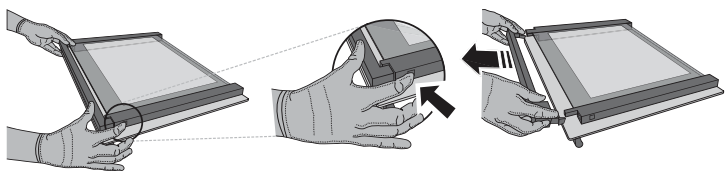

2. Unieść i mocno chwycić obiema rękami wewnętrzną szybę, wyjąć ją i przed przystąpieniem do czyszczenia umieścić na miękkiej powierzchni.

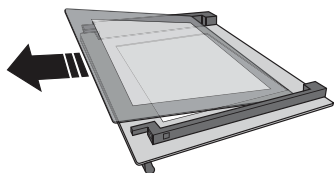

3. Ponownie zamontować środkowy panel (oznaczony literą "R") przed przystąpieniem do montażu panelu wewnętrznego: Aby właściwie umieścić szyby, należy upewnić się, że znak „R” jest widoczny w lewym rogu. W pierwszej kolejności należy umieścić dłuższą część szyby oznaczoną literą „R” w odpowiednich uchwytach, a następnie obniżyć ją do właściwej pozycji. Powtórzyć tę procedurę dla obu szyb.

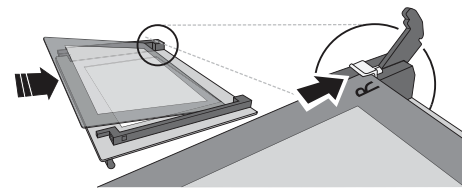

4. Zamontować ponownie górną krawędź: Charakterystyczne kliknięcie sygnalizuje prawidłową pozycję. Przed ponownym założeniem drzwiczek należy upewnić się, że uszczelka nie zostanie uszkodzona.

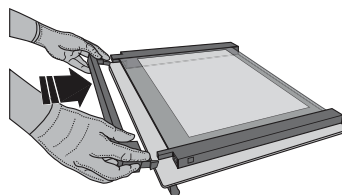

ROZWIĄZYWANIE PROBLEMÓW

Problem	Możliwa przyczyna	Rozwiązanie
Piekarnik nie działa.	Awaria zasilania. Urządzenie odłączone od zasilania.	Sprawdzić, czy działa zasilanie i czy urządzenie jest prawidłowo podłączone do sieci. Wyłączyć piekarnik i włączyć go ponownie, aby sprawdzić, czy usterka nie ustąpiła.
Wyświetlacz pokazuje literę "F", po której następuje liczba lub litera.	Awaria piekarnika.	Skontaktować się z najbliższym Biurem Obsługi Klienta i podać numer następujący po literze „F”.
Na wyświetlaczu pojawia się komunikat "Hot" [Gorący], a wybrana funkcja nie chce się uruchomić.	Zbyt wysoka temperatura.	Przed aktywacją funkcji poczekać, aż piekarnik ostygnie. Wybrać inną funkcję.
Wyświetlacz pokazuje niewyraźny tekst i wygląda na uszkodzony.	Inny zestaw językowy.	Skontaktować się z najbliższym Centrum Obsługi Posprzedażowej Klienta.

BLOKADA DRZWICZEK*

Gdy blokada drzwi jest zainstalowana, drzwi należy zamykać ręcznie. Aby otworzyć drzwiczki z blokadą (patrz Rys. 1).

Zabezpieczenie drzwi można zdjąć. W tym celu należy postępować zgodnie z instrukcjami przedstawionymi na rysunku (patrz Rys. 2).

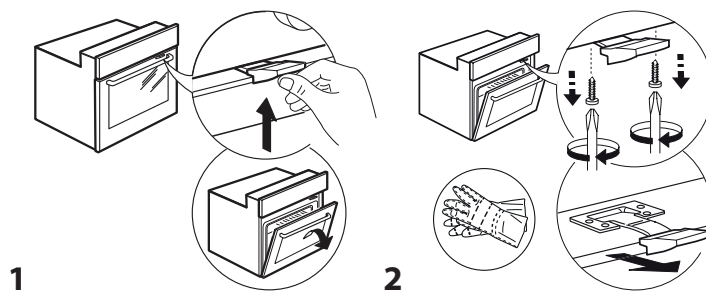

* Dostępne tylko w wybranych modelach

Zasady, standardową dokumentację oraz dodatkowe informacje o produkcie można znaleźć:

- Korzystanie z kodu QR w urządzeniu
- Odwiedzając naszą stronę internetową docs.whirlpool.eu
- Ewentualnie można **skontaktować się z naszą obsługą posprzedażową** (patrz numer telefonu w książeczce gwarancyjnej). W przypadku kontaktu z naszą obsługą posprzedażową, prosimy podać kody z tabliczki znamionowej produktu.

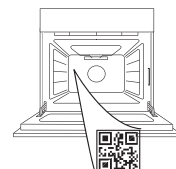

VĂ MULȚUMIM CĂ AȚI ACHIZIȚIONAT UN PRODUS WHIRLPOOL

Pentru a beneficia de servicii complete de asistență, vă rugăm să vă înregistrați produsul pe www.whirlpool.eu/register

SCANAȚI CODUL QR DE PE APARATUL DUMNEAVOASTRĂ PENTRU A OBȚINE MAI MULTE INFORMAȚII

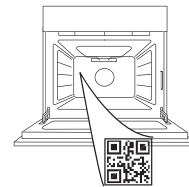

Înainte de a utiliza aparatul, citiți cu atenție instrucțiunile privind siguranța.

DESCRIEREA PRODUSULUI

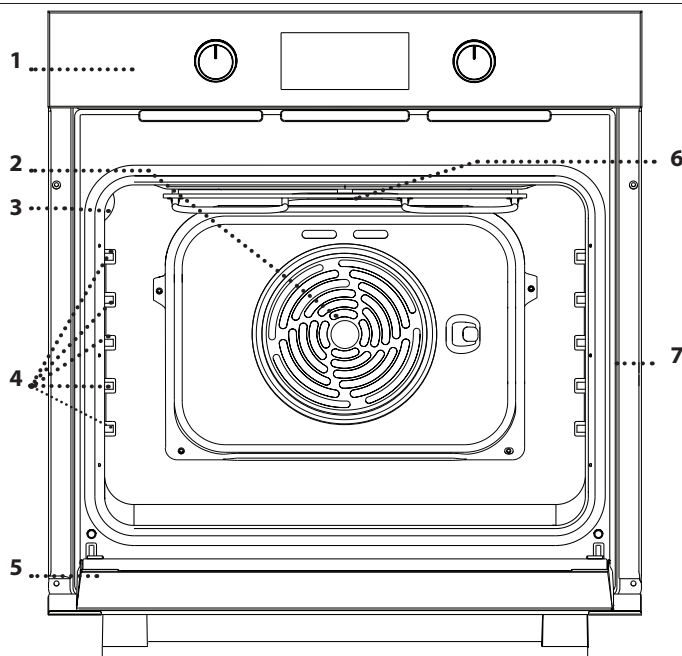

1. Panou de comandă
2. Ventilator și rezistență circulară (nu sunt vizibile)
3. Bec
4. Ghidaje pentru grătar (nivelul este indicat pe peretele compartimentului pentru preparare)
5. Ușă
6. Rezistență superioară/grill
7. Plăcuță cu date de identificare (a nu se demonta)

DESCRIEREA PANOULUI DE COMANDĂ

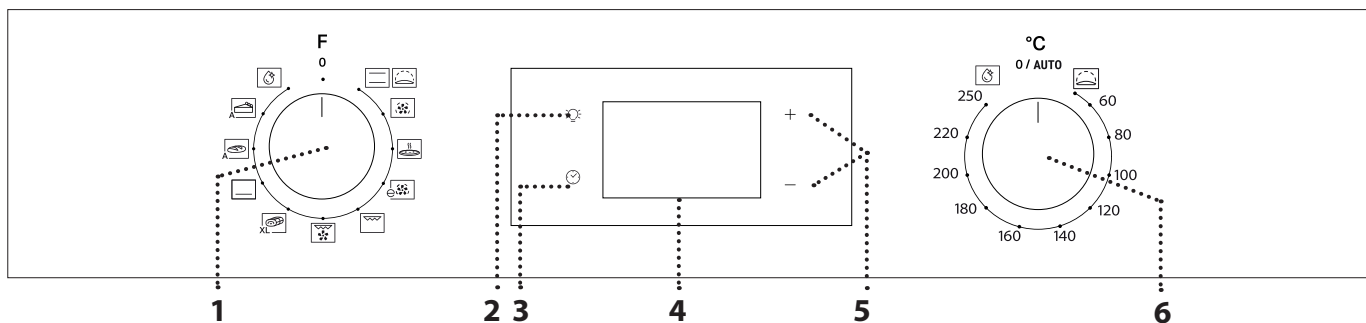

1. BUTONUL DE SELECTARE

Pentru pornirea cuptorului prin selectarea unei funcții. Rotiți în poziția 0 pentru a opri cuptorul.

2. LUMINĂ

Cu cuptorul pornit, apăsați  pentru a aprinde sau stinge becul din interiorul cuptorului.

3. SETAREA OREI

Pentru accesarea setărilor duratei de preparare, pornirii temporizate și a temporizatorului. Pentru afișarea orei când cuptorul este oprit.

4. AFIȘAJ

5. BUTOANE DE REGLARE

Pentru modificarea setărilor duratei de preparare.

6. BUTONUL TERMOSTATULUI

Rotiți pentru a selecta temperatura dorită la activarea funcțiilor manuale.

Vă rugăm să rețineți următoarele: Tipul de selector poate varia în funcție de model. Dacă selectoarele trebuie apăsați pentru a fi activate, apăsați pe centrul selectorului pentru a-l elibera din locaș.

ACCESORII

GRĂȚAR METALIC

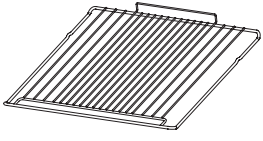

Utilizare pentru prepararea alimentelor sau ca suport pentru tigăi, forme pentru prăjituri și alte articole ale accesoriilor pentru gătit adecvate pentru cuptor.

TAVĂ DE COLECTARE A PICĂTURILOR*

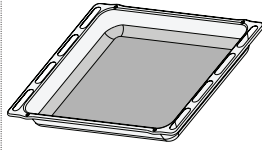

Pentru utilizare ca tavă de cuptor pentru a prepara carne, pește, legume, focaccia etc. sau poziționarea sub grătarul metalic pentru a colecta zeama rezultată în urma preparării.

TAVĂ DE COPT*

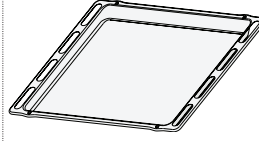

Utilizare pentru coacerea pâinii și produselor de patiserie, dar și pentru fripturi, pește în papioță etc.

GHIDAJE CULISANTE *

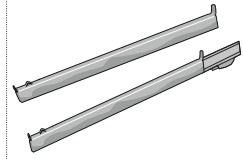

Pentru a facilita introducerea sau scoaterea accesoriilor.

* Disponibile numai la anumite modele

Numărul și tipul de accesorii poate varia în funcție de modelul achiziționat.

Alte accesorii pot fi achiziționate separat de la serviciul de asistență tehnică post-vânzare.

INTRODUCEREA GRĂȚARULUI METALIC ȘI A ALTOR ACCESORII

• Introduceți grătarul metalic pe nivelul dorit, menținându-l ușor orientat în sus, orientând în jos mai întâi partea din spate care este ridicată (orientată în sus).

Apoi culisați-l pe orizontală de-a lungul șinelor, cât mai în spate posibil.

• Alte accesorii, cum ar fi tava de copt, trebuie introduse pe orizontală, lăsându-le să culiseze pe ghidaje.

GHIDAJE CULISANTE ȘI GHIDAJE PENTRU GRĂȚAR

Înainte de a utiliza cuptorul, îndepărtați banda de protecție a acestuia [a], apoi îndepărtați folia de protecție [b] de pe ghidajele culisante.

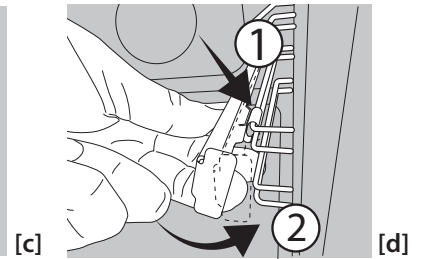
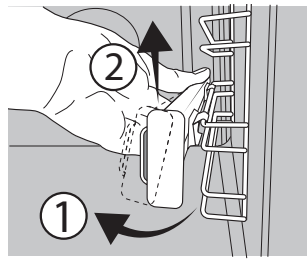
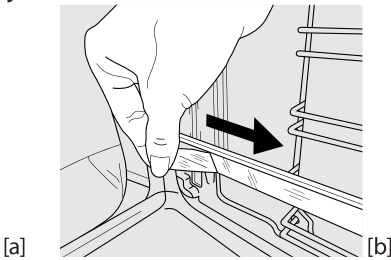
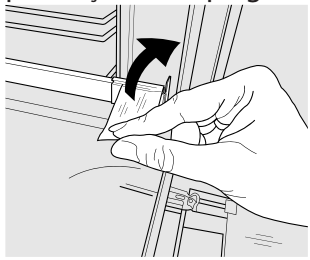

DEMONTAREA GHIDAJELOR CULISANTE [c]

Trageți de partea inferioară a ghidajului culisant pentru a decupla cârligele inferioare (1) și trageți ghidajele culisante în sus, scoțându-le din cârligele superioare (2).

REMONTAREA GHIDAJELOR CULISANTE [d]

Prindeți cârligele superioare pe ghidajele pentru grătar (1), apoi apăsați partea inferioară a ghidajelor culisante pe ghidajele pentru grătar, până când cârligele inferioare se cuplează sonor (2).

DEMONTAREA ȘI REMONTAREA GHIDAJELOR PENTRU GRĂȚAR

1. Pentru a scoate ghidajele pentru grătar, apucați ferm de partea exterioară a ghidajului și trageți-l spre dumneavoastră pentru a scoate suportul și cei doi pini interiori din locaș.

2. Pentru a repositiona ghidajele pentru grătar, poziționați-le în apropierea cavitații și introduceți mai întâi cei doi pini în locașurile aferente. Apoi, poziționați partea exterioară lângă locașul său, introduceți suportul și apăsați ferm spre peretele cavitații pentru a vă asigura că ghidajul pentru grătar este fixat corespunzător.

PRIMA UTILIZARE

1. SETAREA OREI

Va trebui să setați ora atunci când porniți aparatul pentru prima dată: Apăsați pe până când pictograma și cele două cifre aferente orei încep să clipească pe afișaj.



Utilizați + sau - pentru a seta ora și apăsați pentru a confirma. Cele două cifre aferente minutelor vor începe să clipească.

Utilizați + sau - pentru a seta minutele și apăsați pentru a confirma.

Vă rugăm să rețineți următoarele: Când pictograma clipește, de exemplu, după întreruperi îndelungate ale alimentării electrice, va fi necesar să resetați ora.

2. ÎNCĂLZIȚI CUPTORUL

Un cuptor nou poate emana mirosuri rămase din timpul procesului de fabricație: Acest lucru este absolut normal. Prin urmare, înainte de a începe să preparați alimentele, vă recomandăm să încălziți cuptorul gol pentru a îndepărta posibilele mirosuri neplăcute. Îndepărtați elementele de protecție din carton sau foliile transparente ale cuptorului și scoateți accesoriile din interiorul acestuia. Încălziți cuptorul la 250 °C timp de aproximativ o oră. Cuptorul trebuie să fie gol în acest interval de timp. Vă rugăm să rețineți următoarele: Se recomandă să aerisiți încăperea după utilizarea aparatului pentru prima dată.

FUNCTIONS (FUNCȚII)

CONVENȚIONAL

Pentru a prepara orice fel de alimente, pe un singur nivel.

RISING (DOSPIRE)

Pentru a ajuta la dospirea eficientă a aluaturilor dulci sau picante. Rotiți butonul termostatului la pictograma aferentă pentru activarea acestei funcții.

FORCED AIR (AER FORȚAT)

Pentru prepararea diferitor alimente care necesită aceeași temperatură de preparare, pe mai multe niveluri (maximum trei) în același timp. Această funcție poate fi folosită pentru a prepara diverse alimente fără ca mirosurile să treacă de la un aliment la altul.

PIZZA

Pentru a prepara diferite tipuri și dimensiuni de pizza și pâine. Este recomandat să interschimbați poziția tăvilor de copt la jumătatea duratei de preparare.

ECO FORCED AIR (AER FORȚAT ECO)

Pentru prepararea fripturilor simple și a fripturilor umplute, pe un singur nivel. Alimentele nu se usucă excesiv datorită circulației delicate și intermitente a aerului. Atunci când se utilizează funcția ECO, lumina va rămâne stinsă pe parcursul procesului de preparare, dar poate fi aprinsă din nou prin apăsarea pe .

GRILL

Pentru prepararea la grill a bucată de carne, frigăruilor și cărnaților, pentru a gratina legume sau pentru a prăji pâinea.

Atunci când frigeți carne, vă recomandăm să utilizați o tavă de colectare a grăsimii scurse pentru a colecta zeama rezultată în urma preparării: Poziționați tava pe oricare dintre nivelurile de sub grătarul metalic și adăugați 200 ml de apă potabilă.

TURBO GRILL

Pentru a frige bucăți mari de carne (pulpe, Rosbif, carne de pui). Vă recomandăm să utilizați o tavă de colectare a grăsimii scurse pentru a colecta zeama

rezultată în urma preparării: Poziționați tava pe oricare dintre nivelurile de sub grătarul metalic și adăugați 200 ml de apă potabilă.

MAXI COOKING

XL  Pentru prepararea bucăților mari de carne (peste 2,5 kg). Vă recomandăm să întoarceți carnea în timpul preparării pentru a vă asigura că se rumenește uniform pe ambele părți. De asemenea, vă recomandăm să stropiți carnea din când în când pentru a nu se usca excesiv.

BOTTOM HEATING (REZISTENȚA INFERIOARĂ)

Utilă pentru rumenirea părții inferioare a preparatelor. Funcția este recomandată și pentru preparare lentă, pentru finalizarea preparării alimentelor cu o consistență foarte lichidă sau a sosurilor și sucurilor proprii concentrate.

BREAD AUTO (FUNCȚIE AUTOMATĂ PENTRU PÂINE)

Această funcție selectează automat temperatura ideală și durata de coacere corespunzătoare a pâinii. Pentru rezultate optime, respectați cu atenție rețeta. Activați funcția când cuptorul este rece.

PASTRY AUTO (FUNCȚIE AUTOMATĂ PENTRU PRODUSE DE PATISERIE)

Această funcție selectează automat temperatura ideală și durata de coacere corespunzătoare a prăjiturilor. Activați funcția când cuptorul este rece.

SMARTCLEAN

Acțiunea aburului eliberat pe parcursul acestui ciclu special de curățare la temperatură scăzută permite eliminarea cu ușurință a reziduurilor de murdărie și a resturilor de alimente. Pentru a activa funcția de curățare „Smart Clean”, turnați o cantitate de 100-120 ml de apă potabilă în partea inferioară a cuptorului, apoi rotiți butonul de selectare și butonul termostatului la pictograma . Se recomandă utilizarea funcției timp de 35'. Poziția pictogramei nu corespunde cu temperatura atinsă în timpul ciclului de curățare.

UTILIZAREA ZILNICĂ

1. SELECTAȚI O FUNCȚIE

Pentru a selecta o funcție, rotiți *butonul de selectare* către simbolul aferent funcției dorite: Afișajul se va ilumina și va fi emis un semnal sonor.



2. ACTIVAREA UNEI FUNCȚII

MANUAL

Pentru a porni o funcție pe care ați selectat-o, rotiți *butonul termostatului* pentru a seta temperatura dorită.

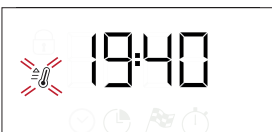

Vă rugăm să rețineți următoarele: În timpul procesului de preparare, puteți modifica funcția rotind butonul de selectare sau puteți regla temperatura rotind butonul termostatului. Funcția nu va porni dacă butonul termostatului va fi în poziția **O**/AUTO. Puteți seta durata de preparare, ora de finalizare a procesului de preparare (numai dacă setați o durată de preparare) și un temporizator.

DOSPIRE

Pentru a porni funcția „Dospire”, rotiți butonul termostatului în poziția Dospire (40 de grade) și aduceți selectorul de funcții în poziția Conventional; Introduceți alimentele în cuptor după emiterea semnalului aferent preîncălzirii. Acoperiți aluatul cu o lavetă umedă sau introduceți un recipient cu apă în partea inferioară a cuptorului pentru a crea un mediu umed.

SMART CLEAN

Pentru a activa funcția de curățare „Smart Clean”, turnați o cantitate de 100 - 120 ml de apă potabilă în partea inferioară a cuptorului, apoi rotiți *butonul de selectare* și *butonul termostatului* la pictograma . Funcția sa va activa automat: afișajul indică timpul rămas până la final; alternativ cu „HYD”.



Rețineți: Poziția pictogramei nu corespunde cu temperatura atinsă în timpul ciclului de curățare.

Vă rugăm să rețineți următoarele: Este posibilă numai programarea orei de finalizare a acestei funcții. Durata este setată automat la 35 de minute.

3. PREÎNCĂLZIREA ȘI CĂLDURA REZIDUALĂ

Odată ce funcția pornește, activarea etapei de preîncălzire este anunțată prin emiterea unui semnal sonor și aprinderea intermitentă a pictogramei  pe afișaj.

Când temperatura setată este atinsă, pictograma rămâne fixă și va fi emis un nou semnal sonor pentru a indica faptul că alimentele pot fi introduse în interiorul aparatului și că procesul de preparare poate începe.

Vă rugăm să rețineți următoarele: Introducerea alimentelor în cuptor înainte de finalizarea preîncălzirii poate avea un efect negativ asupra rezultatului final al procesului de preparare.

După preparare și cu funcția dezactivată, pictograma  ar putea rămâne în continuare vizibilă pe afișaj chiar și după oprirea ventilatorului de răcire, pentru a indica faptul că în interiorul aparatului încă mai există căldură reziduală.

Vă rugăm să rețineți următoarele: Durata de timp după care pictograma se dezactivează variază deoarece depinde de o serie de factori precum temperatura ambientală și funcția utilizată. În orice caz, se poate considera că aparatul este dezactivat atunci când indicatorul de pe butonul de selectare se află în dreptul simbolului **0**.

4. PROGRAMAREA PREPARĂRII

Va trebui să selectați o funcție înainte de a putea să porniți programarea preparării.



DURATĂ

Apăsați în mod repetat pe  până când pictograma  și cifrele „00:00” încep să clipească pe afișaj.





Utilizați **+** sau **-** pentru a seta durata de preparare dorită, apoi apăsați pe  pentru a confirma.

Activați funcția rotind *butonul termostatului* la temperatura dorită: se va emite un semnal sonor, iar pe afișaj va fi indicată finalizarea procesului de preparare.

Vă rugăm să rețineți următoarele: Pentru a anula durata de preparare setată, apăsați în mod repetat pe  până când pictograma  începe să clipească pe afișaj, apoi utilizați **-** pentru a reseta durata de preparare la „00:00”. Durata de preparare cuprinde o etapă de preîncălzire.

PROGRAMAREA OREI DE FINALIZARE A PREPARĂRII/PORNIRII TEMPORIZATE

După setarea unei durate de preparare, pornirea funcției poate fi temporizată prin programarea orei de finalizare a preparării: Apăsați pe  până când pictograma  și ora curentă încep să clipească pe afișaj.

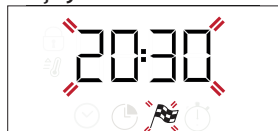

Utilizați **+** sau **-** pentru a seta ora dorită pentru finalizarea duratei de preparare și apăsați pe  pentru a confirma.

Activați funcția rotind butonul termostatului la temperatura dorită: funcția va rămâne întreruptă până când pornește automat la ora calculată în funcție de ora de finalizare selectată a preparării.

Vă rugăm să rețineți următoarele: Pentru a anula setarea, opriți cuptorul rotind butonul de selectare **0 / AUTO**.

Întârzierea de pornire a funcționalității nu este disponibilă pentru funcțiile Grill și Turbo Grill.

FINALIZAREA PREPARĂRII

Se va emite un semnal sonor, iar pe afișaj va fi indicată finalizarea funcției.





Rotiți *butonul de selectare* pentru a selecta o funcție diferită sau **0** pentru a opri cuptorul.

Vă rugăm să rețineți următoarele: Dacă temporizatorul este activ, afișajul va prezenta mesajul „END” alternativ cu durata de timp rămasă.

5. SETAREA TEMPORIZATORULUI



Această opțiune nu întrerupe sau programează prepararea, dar vă permite să utilizați afișajul pe post de temporizator atât în timp ce o funcție este activă, cât și atunci când cuptorul este oprit.

Apăsați în mod repetat pe  până când pictograma  „00:00” și cifrele „00:00” încep să clipească pe afișaj.



































Utilizați **+** sau **-** pentru a seta ora și apăsați pe  pentru a confirma.

Se va emite un semnal sonor odată ce temporizatorul a finalizat număratoarea inversă a duratei de timp selectate.

Vă rugăm să rețineți următoarele: Pentru a anula temporizatorul, apăsați în mod repetat pe  până când pictograma  începe să clipească, apoi utilizați **-** pentru a reseta ora la „00:00”.

TABEL CU INFORMAȚII PRIVIND PREPARAREA

REȚETĂ	FUNCȚIE	PREÎNCĂLZIRE	TEMPERATURĂ (°C)	DURATĂ (Min)	NIVEL ȘI ACCESORII
Leavened cakes (Torturi dospite)		Da	170	30 - 50	3
		Da	160	30 - 50	2
		Da	160	40 - 60	4
Prăjitură umplută (prăjitură cu brânză, ștrudel, plăcintă cu fructe)		Da	160 - 200	35 - 90	2
		Da	160 - 200	40 - 90	4 2
Biscuiți / mini tarte		Da	160	25 - 35	3
		Da	160	25 - 35	3
		Da	150	35 - 45	4 2
Choux buns (Choux à la crème)		Da	180 - 210	30 - 40	3
		Da	180 - 200	35 - 45	4 2
		Da	180 - 200	35 - 45	5 3 1
Bezele		Da	90	150 - 200	3
		Da	90	140 - 200	4 2
		Da	90	140 - 200	5 3 1
Pizza/Focaccia		Da	190 - 250	15 - 50	1 / 2
		Da	190 - 250	20 - 50	4 2
Pizza congelată		Da	250	10 - 20	3
		Da	230-250	10 - 25	4 2
Prăjituri sărate (plăcintă cu legume, quiche)		Da	180 - 200	40 - 55	3
		Da	180 - 200	45 - 60	4 2
		Da	180 - 200	45 - 60	5 3 1
Vols-au-vents/pateuri din aluat de foietaj		Da	190 - 200	20 - 30	3
		Da	180 - 190	20 - 40	4 2
		Da	180 - 190	20 - 40	5 3 1
Lasagna / paste la cuptor / cannelloni / budinci		Da	190 - 200	45 - 65	2
Miel/vițel/ vită/porc 1 kg		Da	190 - 200	80 - 110	3
Friptură de porc cu șorici 2 kg		Da	180 - 190	110 - 150	3
Pui/iepure/rață 1 kg		Da	200 - 230	50 - 100	2
Curcan/gâscă 3 kg		—	190 - 200	100 - 160	2
Pește la cuptor/în papiotă (fileuri, întreg)		Da	170 - 190	30 - 45	2
Legume umplute (roșii, dovlecei, vinete)		Da	180 - 200	50 - 70	3
Pâine prăjită		5'	250	2 - 6	5
Fileuri/medalioane de pește		—	230 - 250	15 - 30 *	4 3

REȚETĂ	FUNCȚIE	PREÎNCĂLZIRE	TEMPERATURĂ (°C)	DURATĂ (Min)	NIVEL ȘI ACCESORII
Cârnași/frigărui/coaste/ hamburgeri		—	250	15 - 30 *	5 4
Friptură de pui 1-1,3 kg		Da	200 - 220	55 - 70 **	2 1
Mușchi de vită, în sânge 1 kg		Da	200 - 210	35 - 50 **	3
Pulpă de miel/but		Da	200 - 210	60 - 90 **	3
Cartofi copti		Da	200 - 210	35 - 55	2
Legume gratinate		—	200 - 210	25 - 55	3
Carne și cartofi		Da	190 - 200	45 - 100 ***	4 1
Pește și legume		Da	180	30 - 50 ***	4 2
Lasagna și carne		Da	200	50 - 100 ***	4 1
Masă completă: tartă cu fructe (nivelul 5) / lasagna (nivelul 3) / carne (nivelul 1)		Da	180 - 190	40 - 120 ***	5 3 1
Fripturi simple/fripturi umplute		—	170 - 180	100 - 150	3

*Întoarceți alimentele la jumătatea duratei de preparare

** Întoarceți alimentele după ce au trecut două treimi din durata de preparare (dacă este necesar).

*** Durata de timp estimată: Preparatele pot fi scoase din cuptor la intervale de timp diferite, în funcție de preferințele personale.

Durata de timp indicată nu cuprinde etapa de preîncălzire: Este recomandat să introduceți alimentele în cuptor și să setați durata de preparare numai după atingerea temperaturii dorite.

ACCESORII					
	Grătar metalic	Vas de copt pe grătarul metalic	Tavă de copt/tavă de colectare a picăturilor sau vas de copt pe grătarul metalic	Tavă de colectare a picăturilor/Tavă de copt	Tavă de colectare a picăturilor/tavă de copt cu 200 ml de apă

FUNCTIONS (FUNCȚII)							
	Convențional	Aer forțat	Pizza	Maxi Cooking	Grill	Turbo Grill	Aer forțat Eco

CURĂȚAREA ȘI ÎNTREȚINEREA

Asigurați-vă că s-a răcit cuptorul înainte de efectuarea oricăror activități de întreținere sau curățare.

Nu utilizați aparate de curățare cu aburi.

Nu utilizați bureți de sârmă, bureți abrazivi sau produse de curățare abrazive/corozive, deoarece acestea ar putea deteriora suprafața aparatului. Purtați mănuși de protecție.

Cuptorul trebuie să fie deconectat de la rețeaua electrică înainte de a efectua orice fel de operație de întreținere.

SUPRAFEȚELE EXTERIOARE

Curățați suprafețele cu ajutorul unei lavete umede din microfibre. Dacă acestea sunt foarte murdare, adăugați câteva picături de detergent cu pH neutru. La final, ștergeți-le cu o lavetă uscată. Nu folosiți detergenți corozivi sau abrazivi. Dacă un asemenea produs intră accidental în contact cu suprafețele aparatului, curățați-l imediat cu o lavetă din microfibre umedă.

SUPRAFEȚELE INTERIOARE

• După fiecare utilizare, lăsați cuptorul să se răcească și apoi curățați-l, de preferat cât încă este cald, pentru a îndepărta depunerile sau petele cauzate de resturile de alimente.

Pentru a îndepărta condensul care s-a format în urma preparării alimentelor cu un conținut de apă ridicat, lăsați cuptorul să se răcească complet și apoi ștergeți-l folosind o lavetă sau un burete.

- Ușa poate fi demontată și remontată cu ușurință pentru a se facilita curățarea geamului din sticlă
- Utilizați un detergent lichid adecvat pentru a curăța geamul ușii.

ACCESORII

După utilizare, puneți accesoriile la înmuiat în apă cu detergent lichid de spălare, manipulându-le cu mănuși pentru cuptor dacă sunt încă fierbinți. Resturile de mâncare pot fi îndepărtate cu o perie de curățare sau cu un burete.

DEMONTAREA ȘI REMONTAREA UȘII

1. Pentru a demonta ușa, deschideți-o complet și coborâți dispozitivele de oprire până când se află în poziția de deblocare.

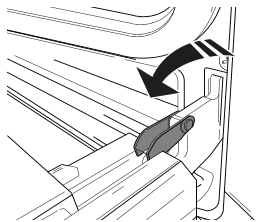

2. Închideți ușa cât de mult posibil. Apucați bine ușa cu ambele mâini – nu o țineți de mâner. Demontați pur și simplu ușa, continuând să o închideți și trăgând-o în sus (a) în același timp, până când se eliberează din locașul (b). Lăsați ușa deoparte, sprijinită pe o suprafață moale.

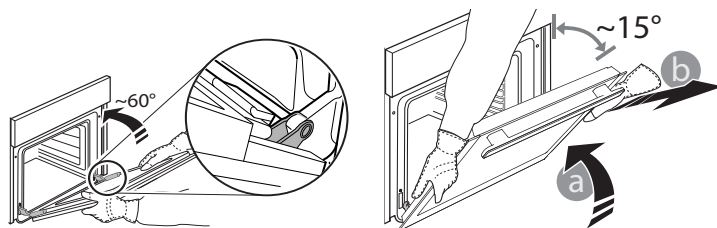

3. Remontați ușa deplasând-o spre cuptor, aliniind cuplajele balamălelor cu locașurile și fixând partea superioară în locaș.

4. Coborâți ușa și apoi deschideți-o complet. Coborâți dispozitivele de oprire în poziția inițială. Asigurați-vă că le-ați coborât complet.

5. Încercați să închideți ușa și asigurați-vă că se aliniază cu panoul de comandă. În caz contrar, repetați etapele de mai sus.

ÎNLOCUIREA BECULUI

1. Deconectați cuptorul de la rețeaua de alimentare cu energie electrică.

2. Desfiletați capacul becului, înlocuiți becul și înfiletați la loc capacul becului.

3. Conectați din nou cuptorul la rețeaua de alimentare cu energie electrică.

Vă rugăm să rețineți următoarele: Utilizați becuri cu halogen de 25 W/230 V, de tip G9, T300 °C.

Becul din interiorul produsului este proiectat special pentru aparate de uz casnic și nu este destinat iluminatului unei încăperi dintr-o locuință (Regulamentul CE nr. 244/2009). Becurile sunt disponibile la serviciul nostru de asistență tehnică post-vânzare. - Nu manevrați becurile cu mâinile neprotejate deoarece vârfurile degetelor dumneavoastră le-ar putea deteriora. Nu folosiți cuptorul până ce capacul becului nu a fost montat la loc.

CURĂȚAREA GEAMULUI UȘII

1. După demontarea ușii și sprijinirea acesteia, cu mânerul orientat în jos, pe o suprafață moale, apăsați simultan cele două cleme de fixare și demontați marginea superioară a ușii, trăgând-o spre dumneavoastră.

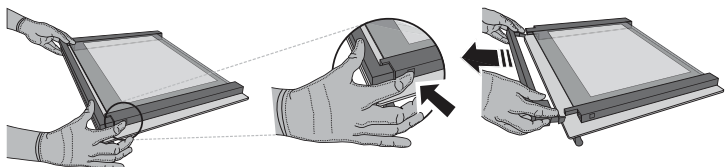

2. Ridicați și țineți ferm cu ambele mâini geamul interior, demontați-l și amplasați-l pe o suprafață moale înainte de a-l curăța.

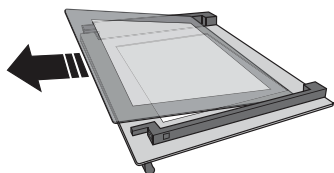

3. Montați la loc panoul intermediar (marcat cu „R”) înainte de a remonta panoul interior: Pentru a poziționa corect panourile de sticlă, asigurați-vă că marcajul „R” poate fi observat în colțul din partea stângă. Mai întâi, introduceți latura lungă a geamului marcată cu litera „R” în locașurile de susținere, apoi coborâți-o în poziție. Repetați această procedură pentru ambele panouri de sticlă.

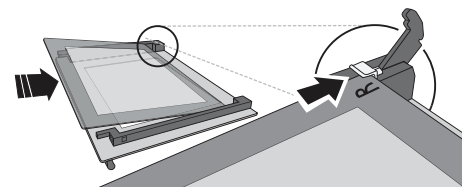

4. Montați la loc marginea superioară: Poziționarea corectă se realizează după ce se aude un clic. Asigurați-vă că garnitura este fixată sigur înainte de a remonta ușa.

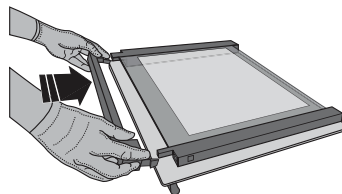

REMEDIEREA DEFECȚIUNILOR

Problemă	Cauză posibilă	Soluție
Cuptorul nu funcționează.	Pană de curent. Deconectare de la rețeaua electrică.	Asigurați-vă că nu este întrerupt curentul electric, iar cuptorul este conectat la rețeaua electrică. Opriți și reporniți cuptorul, pentru a verifica dacă defecțiunea persistă.
Pe afișaj apare litera „F” urmată de un număr sau o literă.	Defecțiune cuptor.	Contactați cel mai apropiat centru de servicii de asistență tehnică post-vânzare pentru clienți și precizați numărul care este prezentat după litera „F”.
Pe afișaj apare mesajul „Hot”, iar funcția selectată nu pornește.	Temperatură prea ridicată.	Lăsați cuptorul să se răcească înainte de a activa funcția. Selectați o funcție diferită.
Pe afișaj apare un text neclar, pare să fie o defecțiune.	Alt set de limbi.	Contactați cel mai apropiat centru de servicii de asistență tehnică post-vânzare pentru clienți.

DISPOZITIVUL DE ÎNCUIERE A UȘII*

Atunci când mențineți încuietoearea ușii instalată, ușa trebuie să fie închisă manual. Pentru a deschide ușa cu dispozitivul de încuiere a ușii (consultați Fig. 1).

Dispozitivul pentru siguranța ușii poate fi îndepărtat prin parcurgerea secvenței următoare de imagini (consultați fig. 2).

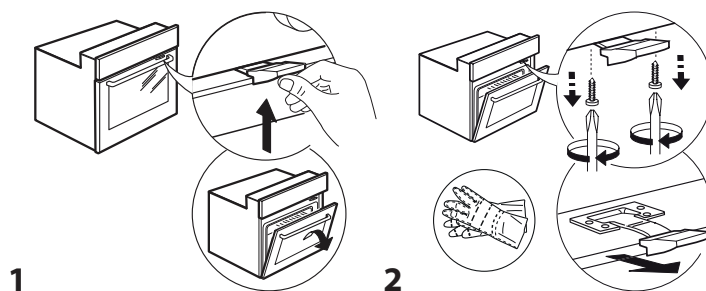

* Disponibile numai la anumite modele

Politicile, documentația standard și informații suplimentare despre produs pot fi găsite:

- Utilizarea codului QR de la aparat
- Vizitând site-ul nostru web docs.whirlpool.eu
- Ca alternativă, **contactați serviciul nostru de asistență tehnică post-vânzare** (Consultați numărul de telefon din certificatul de garanție). Când contactați serviciul nostru de asistență tehnică post-vânzare, precizați codurile specificate pe plăcuța cu date de identificare a produsului dumneavoastră.

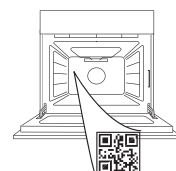



ДЯКУЄМО ЗА ПРИДБАННЯ ВИРОБУ WHIRLPOOL

Для отримання більш повної допомоги зареєструйте свій прилад на сайті www.whirlpool.eu/register

ВІДСКАНУЙТЕ QR-КОД НА СВОЄМУ ПРИЛАДІ, ЩОБ ОТРИМАТИ ДОДАТКОВУ ІНФОРМАЦІЮ

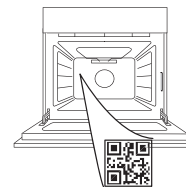

Перед використанням пристрою уважно прочитайте інструкції з техніки безпеки.

ОПИС ВИРОБУ

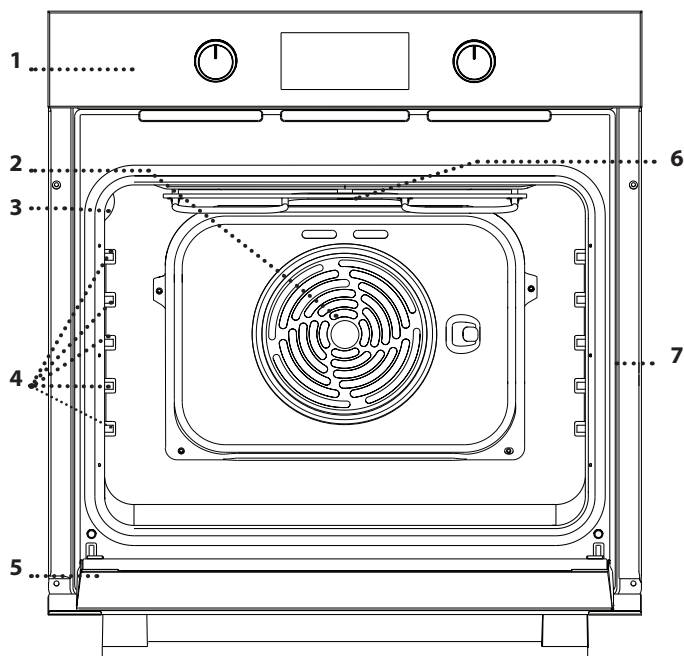

1. Панель керування
2. Вентилятор і круговий нагрівальний елемент (не видно)
3. Лампочка
4. Напрявні для решітки (рівень вказано на стінці робочої камери)
5. Дверцята
6. Верхній нагрівальний елемент/гриль
7. Паспортна табличка (не знімати)

ОПИС ПАНЕЛІ КЕРУВАННЯ

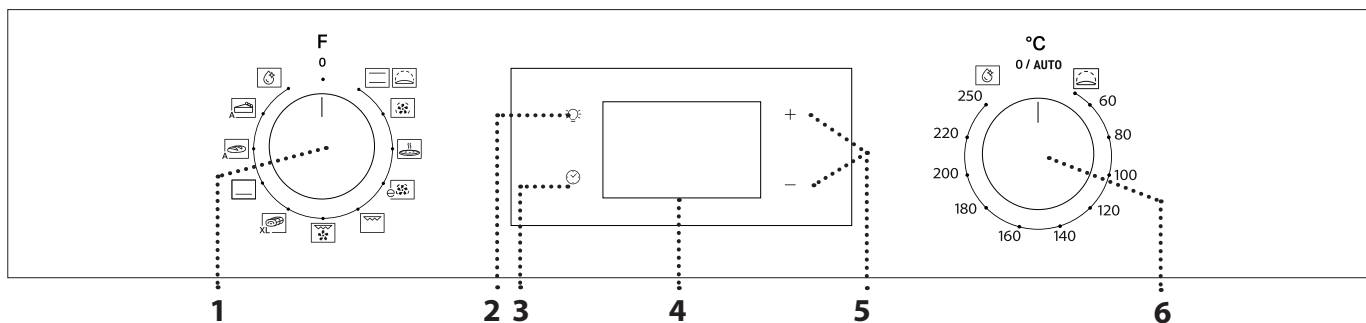

1. РУЧКА ВИБОРУ

Щоб увімкнути духову шафу, виберіть будь-яку функцію. Щоб вимкнути духову шафу, поверніть кнопку у положення 0.

2. СВІТЛО

Коли духову шафу ввімкнено, натисніть , щоб увімкнути або вимкнути лампу в духовій шафі.

3. НАЛАШТУВАННЯ ЧАСУ

Для доступу до налаштувань часу готування, затримки запуску та таймера. Для відображення часу, коли духову шафу вимкнено.

4. ДИСПЛЕЙ

5. КНОПКИ РЕГУЛЮВАННЯ

Для зміни налаштувань часу готування.

6. РУЧКА ТЕРМОСТАТА

Поверніть, щоб вибрати бажану температуру, коли активовано функції ручного режиму.

Зверніть увагу: тип ручки може відрізнятися в залежності від моделі. Якщо ручки є ручками натискного типу, натисніть на центр ручки, щоб вивести її з гнізда.

ПРИЛАДДЯ

ВСТАНОВЛЕННЯ РЕШІТКИ ТА ІНШОГО ПРИЛАДДЯ

РЕШІТКА

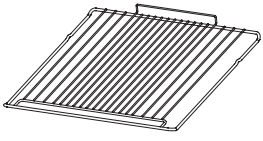

Використовується для готування страв або як підставка для каструль, форм для випікання тортів та іншого жаростійкого кухонного посуду.

ПІДДОН*

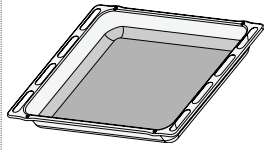

Використовується у якості дека для готування м'яса, риби, овочів, фокачі тощо або як підставки під решіткою для соку, що витікає під час готування.

напрямних якомога далі.

ДЕКО ДЛЯ ВИПІКАННЯ*

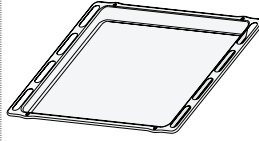

Використовується для готування хлібобулочних і кондитерських борошняних виробів, а також печені, запеченої в пергаменті риби тощо.

ТЕЛЕСКОПІЧНІ НАПРЯМНІ*

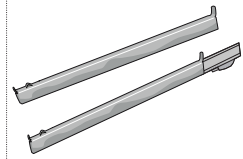

Для полегшення встановлення або витягування приладдя.

*Доступно лише в деяких моделях

Кількість та тип приладдя може відрізнятись залежно від придбаної моделі.

Інші аксесуари можна придбати окремо в центрі післяпродажного обслуговування.

• Спочатку вставте решітку на бажаному рівні, утримуючи її трохи нахиленою вгору, і натисніть на підняту задню сторону (спрямовану вгору) донизу. Після цього посуňte її горизонтально вздовж

• Інше приладдя, наприклад, деко для випікання, слід вставляти горизонтально, просуваючи його по напрямним.

ТЕЛЕСКОПІЧНІ НАПРЯМНІ ТА НАПРЯМНІ ДЛЯ РЕШІТКИ

Перед використанням духовки зніміть захисну стрічку [a], а потім видаліть захисну фольгу [b] з телескопічних напрямних.

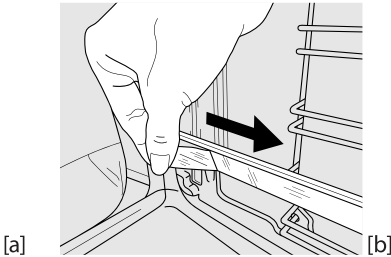
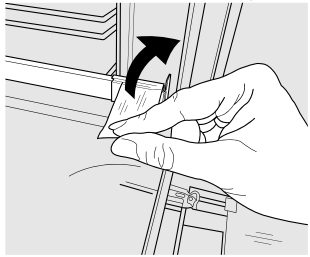

ЗНЯТТЯ ТЕЛЕСКОПІЧНИХ НАПРЯМНИХ [c]

Потягніть нижню частину телескопічної напрямної, щоб відчепити нижні гачки (1), і потягніть телескопічні напрямні вгору, знявши їх із верхніх гачків (2).

ПОВТОРНЕ ВСТАНОВЛЕННЯ ТЕЛЕСКОПІЧНИХ НАПРЯМНИХ [d]

Зачепіть верхні гачки на напрямних для решітки (1), потім притисніть нижню частину телескопічних напрямних до напрямних для решітки, поки нижні гачки чутно не зафіксуються (2).

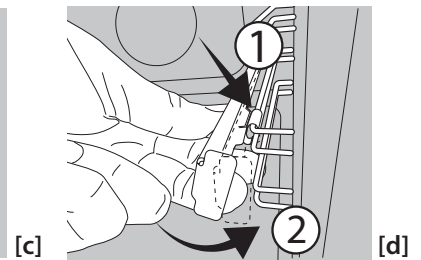
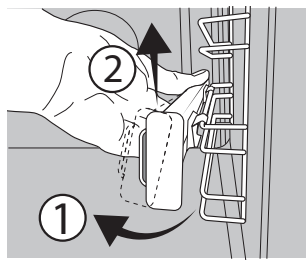



ЗНЯТТЯ ТА ВСТАНОВЛЕННЯ НАПРЯМНИХ ДЛЯ РЕШІТКИ

1. Щоб зняти напрямні для решітки, міцно тримаючись за зовнішню частину напрямної, потягніть її на себе, щоб витягти опору і два внутрішні штифти зі своїх гнізд.
2. Щоб встановити на місце напрямні для решітки, розташуйте їх біля заглиблень, попередньо встановивши на місця два штифти. Після чого розмістіть зовнішню частину біля її гнізда, вставте опору і міцно притисніть її до стінки з заглибленнями, щоб впевнитися, що напрямна належним чином закріплена.

ПЕРЕД ПОЧАТКОМ ВИКОРИСТАННЯ

1. НАЛАШТУВАННЯ ЧАСУ

При першому ввімкненні приладу потрібно встановити час: Натискайте , поки значок  та дві цифри годин не почнуть блимати на дисплеї.



За допомоги кнопки + або - встановіть значення годин і натисніть  для підтвердження. Почнуть блимати дві цифри хвилин.

За допомоги кнопки + або - встановіть значення хвилин і натисніть  для підтвердження.

Зверніть увагу: Якщо значок  блимає, наприклад, після тривалих перебоїв у подачі електроенергії, потрібно встановити час.

2. ПРОГРІВАННЯ ДУХОВОЇ ШАФИ

Нова духовна шафа може виділяти запахи, що залишилися після її виготовлення: це не є несправністю. Тому, перш ніж готувати їжу, рекомендуємо прогріти порожню духову шафу, щоб усунути будь-які можливі запахи. Зніміть із духової шафи захисну картонну упаковку або прозору плівку та витягніть з неї все приладдя.

Нагрійте духову шафу до 250 °C протягом приблизно однієї години.

При цьому піч має бути порожньою.

Зверніть увагу: рекомендується провітрити приміщення після першого використання приладу.

ФУНКЦІЇ

 **CONVENTIONAL (СТАНДАРТНИЙ)**
Для готування будь-якої страви лише на одній полиці.

 **RISING (ПІДНІМАННЯ ТІСТА)**
Для сприяння ефективному підніманню солодкого або пікантного тіста. Поверніть ручку термостата на значок, щоб активувати цю функцію.

 **FORCED AIR (ПРИМУСОВА ВЕНТИЛЯЦІЯ)**
Для готування різних продуктів з однаковою температурою готування на декількох полицях (максимум трьох) одночасно. Ця функція дає змогу одночасно готувати різні страви і при цьому уникати змішування ароматів.

 **PIZZA (ПІЦЦА)**
Для випікання піци та хліба різних типів і розмірів. У середині процесу готування бажано поміняти місцями дека для випікання.

 **ECO FORCED AIR (ПРИМУСОВА ВЕНТИЛЯЦІЯ ECO)**

Для готування печені та фаршированих шматків м'яса на одній полиці. Їжу захищає від надмірного пересихання періодична легка циркуляція повітря. При використанні функції ECO індикатор залишається вимкненим протягом готування, але його можна знову ввімкнути, натиснувши кнопку .

 **GRILL (ГРИЛЬ)**
Для смаження стейків, кебабів і ковбасок, запікання овочів і готування гринок.

Під час смаження м'яса на грилі рекомендуємо користуватися піддоном для збирання соку: поставте піддон на будь-якому рівні під решіткою та налейте у нього 200 мл питної води.

 **TURBO GRILL (ТУРБОГРИЛЬ)**
Для смаження великих шматків м'яса (ніжок, ростбіфів, курчат). Рекомендуємо використовувати піддон для збирання соку: поставте піддон на будь-



якому рівні під решіткою та налейте у нього 200 мл питної води.

 **MAXI COOKING (ГОТУВАННЯ ВЕЛИКИХ ШМАТКІВ)**
Для готування великих шматків м'яса (понад 2,5 кг). Рекомендуємо повертати м'ясо під час готування, щоб усі боки підсмажувалися рівномірно. Також рекомендуємо час від часу поливати шматок м'яса соусом, щоб він не був надто сухим.

 **BOTTOM HEATING (НИЖНЄ НАГРІВАННЯ)**
Корисна функція для підрум'янювання страви знизу. Рекомендується також використовувати цю функцію для повільного готування, щоб наприкінці готування страв утворювався дуже рідкий або концентрований сік та підливка.

 **BREAD AUTO (АВТОМАТИЧНЕ ВИПІКАННЯ ХЛІБУ)**
Ця функція автоматично вибирає ідеальну температуру і час випікання хліба. Для досягнення найкращих результатів уважно дотримуйтеся рецепта. Увімкніть функцію, коли духовна шафа холодна.

 **PASTRY AUTO (АВТОМАТИЧНЕ ПРИГОТУВАННЯ ВИПІЧКИ)**
Ця функція автоматично вибирає ідеальну температуру і час випікання пирогів. Увімкніть функцію, коли духовна шафа холодна.

 **SMARTCLEAN (ІНТЕЛЕКТУАЛЬНЕ ОЧИЩЕННЯ)**
Дія пари, яка виділяється в ході цього спеціального низькотемпературного циклу очищення, дозволяє легко видаляти бруд і залишки їжі. Щоб активувати функцію розумного очищення Smart Clean, налейте 100-120 мл питної води на дно духової шафи, потім встановіть ручку вибору та ручку термостата на значок . Краще використовувати цю функцію протягом 35 хвилин. Положення значка не відповідає температурі в духовій шафі під час циклу очищення.

ЩОДЕННЕ ВИКОРИСТАННЯ

1. ВИБІР ФУНКЦІЇ

Щоб обрати функцію, встановіть *ручку вибору* на символ, що відповідає бажаній функції: засвітиться дисплей і пролунає звуковий сигнал.



2. АКТИВУВАННЯ ФУНКЦІЇ

РУЧНИЙ РЕЖИМ

Для початку виконання обраної функції поверніть *ручку термостата*, щоб встановити бажану температуру.



Зверніть увагу: Під час приготування можна змінити функцію, повертаючи ручку вибору, або відрегулювати температуру, повертаючи ручку термостата. Функція не запуститься, якщо ручка термостата знаходиться в положенні  AUTO. Можна налаштувати час готування,

час завершення готування (тільки у разі встановлення часу готування) і таймер.

ПІДНІМАННЯ ТІСТА

Щоб запустити функцію «Піднімання тіста», поверніть ручку термостата в положення «Піднімання тіста» (40 градусів) і встановіть ручку вибору функції в положення «Стандартний режим». Поставте страву в духову шафу після сигналу прогрівання. Накрийте тісто вологою тканиною або поставте миску з водою на дно камери, щоб створити вологе середовище.

SMART CLEAN

Щоб активувати функцію розумного очищення «Smart Clean», налейте 100-120 мл питної води у піддон духової шафи, потім поверніть *ручку вибору режиму* та *ручку термостата* в положення, позначене  символом. Функцію буде активовано автоматично: на дисплеї відображається час, що залишився до кінця; чергуються з «HYD».



Зверніть увагу: Положення значка не відповідає

температурі в духовій шафі під час циклу очищення. Зверніть увагу: Можна запрограмувати лише час завершення виконання цієї функції. Автоматично встановлюється тривалість 35 хвилин.

3. ПОПЕРЕДНЄ ПРОГРІВАННЯ І ЗАЛИШКОВЕ ТЕПЛО

При увімкненні режиму лунає звуковий сигнал, а на дисплеї блимає значок , що вказує на увімкнення прогрівання.

Після досягнення заданої температури значок фіксується, а також лунає новий звуковий сигнал, який вказує на те, що можна ставити страву в духову шафу і продовжувати готування.

Зверніть увагу: Якщо покласти продукти в духову шафу до закінчення фази попереднього прогрівання, це може погіршити остаточний результат готування.

Після завершення приготування і при відключеній функції значок  може залишатися видимим на дисплеї навіть після того, як охолоджувальний вентилятор вимкнувся, щоб вказати, що у відділенні залишається залишкове тепло.

Зверніть увагу: час, протягом якого значок вимикається, варіюється, тому що він залежить від ряду факторів, таких як температура навколишнього середовища і функція, що використовується. У будь-якому випадку виріб вважається вимкненим, коли покажчик на ручці вибору функції знаходиться в положенні «0».

4. ПРОГРАМУВАННЯ ГОТУВАННЯ



Перед початком програмування готування потрібно вибрати функцію.

ТРИВАЛІСТЬ

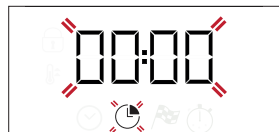
Натисніть і утримуйте кнопку , поки на дисплеї не почне блимати значок  і «00:00».





За допомогою кнопки + або – встановіть бажаний час готування, потім натисніть  для підтвердження. Активуйте функцію, встановивши *ручку термостата* на бажану температуру: пролунає звуковий сигнал і на дисплеї з'явиться повідомлення про те, що готування їжі завершено.

Зверніть увагу: Щоб скасувати встановлений час готування, натискайте кнопку , поки на дисплеї не почне блимати значок , потім за допомогою кнопки – скиньте час готування на значення «00:00». Цей час готування включає фазу попереднього нагрівання.

ПРОГРАМУВАННЯ ЧАСУ ЗАВЕРШЕННЯ ГОТУВАННЯ/

ЗАТРИМКИ ЗАПУСКУ

Після того як задано час готування, запуск функції можна відкласти, запрограмувавши час завершення її виконання: Натискайте кнопку , поки на дисплеї не почне блимати значок  і значення поточного часу запуску.

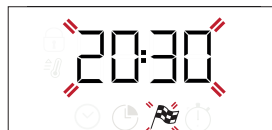

За допомогою кнопки + або – встановіть бажаний час завершення готування і натисніть  для підтвердження.

Активуйте функцію, встановивши *ручку термостата* на бажану температуру: функція залишається на паузі, поки вона не запуститься автоматично в час, вирахований на основі вибраного часу закінчення готування.

Зверніть увагу: Для скасування цього налаштування вимкніть духову шафу, повернувши *ручку вибору* в положення 0 / AUTO.

Функція затримки запуску недоступна для функцій "Гриль" і "Турбогриль".

ЗАВЕРШЕННЯ ГОТУВАННЯ

Пролунає звуковий сигнал і на дисплеї з'явиться повідомлення про те, що виконання функції завершено.

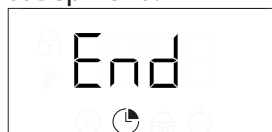



Поверніть *ручку вибору*, щоб обрати іншу функцію, або у положення 0, щоб вимкнути духову шафу.

Зверніть увагу: Якщо таймер увімкнено, на дисплеї попеременно з'являтиметься напис END і час, що залишився.

5. НАЛАШТУВАННЯ ТАЙМЕРА



Ця опція не перериває та не програмує функції готування, але дає змогу використовувати дисплей для відображення таймера під час виконання функції або коли духову шафу вимкнено.

Натискайте , поки  і значок «00:00» та «00:00» не почне блимати на дисплеї.



За допомоги кнопки + або – встановіть бажаний час і натисніть  для підтвердження.

Після того як таймер завершить зворотний відлік обраного часу, пролунає звуковий сигнал.

Зверніть увагу: Щоб вимкнути таймер, натискайте кнопку , поки значок  не почне блимати, потім за допомогою кнопки – скиньте час до значення «00:00».

ТАБЛИЦЯ ГОТУВАННЯ

РЕЦЕПТ	ФУНКЦІЯ	ПОПЕРЕДНЄ ПРОГРІВАННЯ	ТЕМПЕРАТУРА (°C)	ТРИВАЛІСТЬ (хв)	РІВЕНЬ І ПРИЛАДДЯ
Пироги з дріжджового тіста		Так	170	30 - 50	3
		Так	160	30 - 50	2
		Так	160	40 - 60	4
Filled cake (Пиріг із начинкою) (cheese cake, strudel, fruit pie) (чізкейк, штрудель, фруктовий пиріг)		Так	160 - 200	35 - 90	2
		Так	160 - 200	40 - 90	4 2
Печиво/тарталетки		Так	160	25-35	3
		Так	160	25-35	3
		Так	150	35 - 45	4 2
Заварні тістечка		Так	180 - 210	30 - 40	3
		Так	180 - 200	35 - 45	4 2
		Так	180 - 200	35 - 45	5 3 1
Безе		Так	90	150 - 200	3
		Так	90	140 - 200	4 2
		Так	90	140 - 200	5 3 1
Піца/фокачча		Так	190 - 250	15 - 50	1 / 2
		Так	190 - 250	20 - 50	4 2
Заморожена піца		Так	250	10 - 20	3
		Так	230-250	10 - 25	4 2
Salty cakes (Солоні пироги) (vegetable pie, quiche) (овочевий пиріг, кіш)		Так	180 - 200	40 - 55	3
		Так	180 - 200	45-60	4 2
		Так	180 - 200	45-60	5 3 1
Воловани/печиво з листкового тіста		Так	190 - 200	20 - 30	3
		Так	180 - 190	20 - 40	4 2
		Так	180 - 190	20 - 40	5 3 1
Lasagne / baked pasta / cannelloni / flans (Лазанья / запіканки з макаронами / канелоні / відкриті пироги)		Так	190 - 200	45-65	2
Lamb / veal / beef / pork (Ягнятина/ телятина/яловичина/свинина) 1 кг		Так	190 - 200	80 - 110	3
Roast pork with crackling (Смажена свинина зі скоринкою) 2 кг		Так	180 - 190	110 - 150	3
Chicken / rabbit / duck (Курятина/ кролятина/качатина) 1 кг		Так	200 - 230	50 - 100	2
Індичка/гуска 3 кг		-	190 - 200	100 - 160	2
Запечена риба/у пергаменті (філе, ціла)		Так	170 - 190	30 - 45	2
Stuffed vegetables (tomatoes, courgettes, aubergines) (Фаршировані овочі) (помідори, кабачки, баклажани)		Так	180 - 200	50 - 70	3
Підсмажений хліб		5'	250	2 - 6	5

РЕЦЕПТ	ФУНКЦІЯ	ПОПЕРЕДНЄ ПРОГРІВАННЯ	ТЕМПЕРАТУРА (°C)	ТРИВАЛІСТЬ (хв)	РІВЕНЬ І ПРИЛАДДЯ
Рибне філе/скибки		-	230 - 250	15 - 30 *	4 3
Sausages / kebabs / spare ribs / hamburgers (Ковбаски/кебаби/реберця/гамбургери)		-	250	15 - 30 *	5 4
Roast chicken (Смажене курча) 1-1,3 кг		Так	200 - 220	55 - 70 **	2 1
Ростбіф з кров'ю 1 кг		Так	200 - 210	35 - 50 **	3
Нога ягняти/гомілка		Так	200 - 210	60 - 90 **	3
Смажена картопля		Так	200 - 210	35 - 55	2
Овочева запіканка		-	200 - 210	25-55	3
М'ясо та картопля		Так	190 - 200	45 - 100 ***	4 1
Риба й овочі		Так	180	30 - 50 ***	4 2
Лазанья та м'ясо		Так	200	50 - 100 ***	4 1
Повноцінна страва: фруктовий пиріг (рівень 5) / лазанья (рівень 3) / м'ясо (рівень 1)		Так	180 - 190	40 - 120 ***	5 3 1
Смажене м'ясо/фаршировані шматки м'яса		-	170 - 180	100 - 150	3

* Переверніть страву по завершенні половини часу готування

** Переверніть страву через дві третини часу приготування (якщо необхідно).

*** Передбачувана тривалість часу: страви можна виймати з духової шафи через різні проміжки часу, залежно від особистого смаку.

Відображається період часу без фази попереднього прогрівання: Рекомендуємо класти їжу до духової шафи і встановлювати час готування тільки після досягнення необхідної температури.

ПРИЛАДДЯ					
	Решітка	Форма для випікання на решітці	Деко для випікання/лоток або форма для випікання на решітці	Піддон/деко для випікання	Піддон/деко для випікання з 200 мл води

ФУНКЦІЇ							
	Традиційний	Примусове нагнітання повітря	Піца	Махі cooking (великі шматки м'яса)	Гриль	Турбо гриль	Примусове нагнітання повітря Eco

ЧИЩЕННЯ ТА ОБСЛУГОВУВАННЯ

Перш ніж виконувати обслуговування або очищення, переконайтеся, що духові шафа охолола.

Забороняється застосовувати парочисувачі.

Забороняється використовувати дрітні мочалки або засоби для чищення з абразивною чи корозійною дією, оскільки вони можуть пошкодити поверхні

виробу. Надягайте захисні рукавички.

Перед виконанням будь-яких операцій обслуговування необхідно від'єднати духову шафу від електромережі.

ЗОВНІШНІ ПОВЕРХНІ

Протирайте поверхні вологою тканиною з мікрофібри. Якщо вони дуже брудні, додайте кілька крапель рН-нейтрального мийного засобу. На завершення протріть сухою серветкою. Не користуйтеся корозійними або абразивними засобами для чищення. Якщо будь-які з цих засобів випадково потраплять на поверхні приладу, негайно зітріть їх вологою тканиною з мікрофібри.

ВНУТРІШНІ ПОВЕРХНІ

• Після кожного використання дайте духовій шафі охолонути, а потім очистіть її від будь-якого осаду чи плям від продуктів, це бажано зробити, поки вона ще

тепла.

Щоб висушити конденсат, який утворився внаслідок готування страв із високим вмістом води, дайте духовій шафі повністю охолонути, а потім витріть її тканиною або губкою.

- Для полегшення очищення скла дверцят можна легко зняти і потім встановити на місце
- Скло дверцят мийте відповідним рідким мийним засобом.

ПРИЛАДДЯ

Замочуйте приладдя у водному розчині мийного засобу відразу після використання, тримаючи його за допомогою прихватки, якщо воно досі гаряче. Залишки їжі можна видалити щіткою або губкою.

ЗНЯМАННЯ ТА ВСТАНОВЛЕННЯ ДВЕРЦЯТ

1. Щоб зняти дверцята, повністю відчиніть їх і опустіть засувки, поки вони не будуть у положенні розблокування.

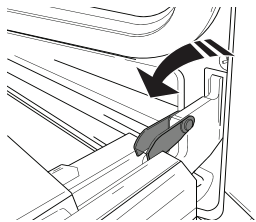

2. Зачиніть дверцята до упору. Міцно візьміться за дверцята обома руками, не тримайте їх за ручку. Щоб зняти дверцята, зачіняйте і водночас тягніть їх угору (а), поки вони не вивільняться із опорних місць. Покладіть зняті дверцята на м'яку поверхню.

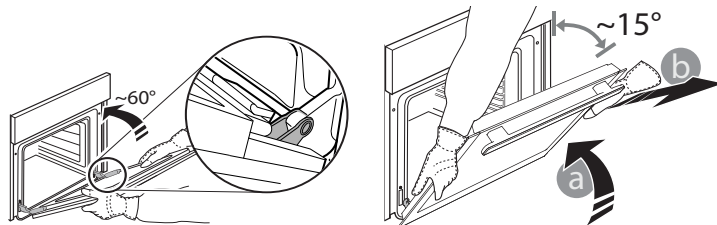

3. Щоб встановити дверцята на місце, піднесіть їх до духової шафи, вирівняйте гачки петель з їхніми пазами та закріпіть верхню частину в пазі.

4. Опустіть дверцята, а потім повністю відчиніть їх. Опустіть засувки в початкове положення: Переконайтеся, що вони повністю опущені.

5. Спробуйте зачинити дверцята й перевірте, чи перебувають вони на одній лінії з панеллю керування. Якщо це не так, знову виконайте описані вище кроки.

ЗАМІНА ЛАМПИ

1. Відключіть духову шафу від електромережі.

2. Відкрутіть плафон індикатора, замініть лампу та прикрутіть плафон на місце.

3. Знову підключіть духову шафу до електромережі.

Зверніть увагу: використовуйте галогенові лампи типу G9, 25 Вт/230 В, Т300 °С.

Лампа, що використовується у виробі, розроблена спеціально для побутових електричних приладів і не підходить для побутового освітлення приміщень (Регламент ЄС 244/2009).

Лампи можна придбати в центрі післяпродажного обслуговування. - Не торкайтеся ламп голими руками, оскільки відбитки пальців можуть пошкодити їх. Не користуйтеся духовою шафою, доки не встановите плафон на місце.

ОЧИЩЕННЯ СКЛА ДВЕРЦЯТ

1. Знявши дверцята і поклавши їх на м'яку поверхню ручкою донизу, одночасно натисніть на два фіксатори і зніміть верхній край дверцят, потягнувши їх на себе.

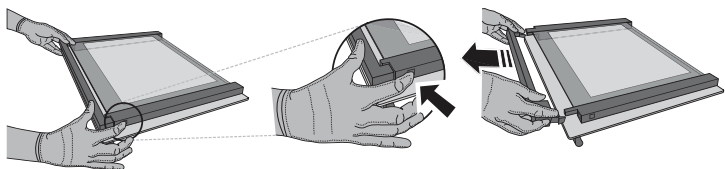

2. Підніміть і міцно утримуйте внутрішнє скло обома руками, перед чищенням зніміть і покладіть його на м'яку поверхню.

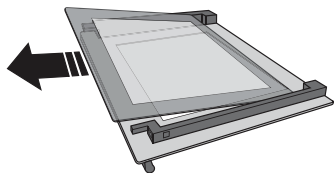

3. Встановіть проміжну панель (позначена літерою R) перед встановленням внутрішньої панелі: Щоб правильно встановити скляні панелі, переконайтеся, що в лівому кутку видно позначку R. Спочатку вставте довгу сторону скла, позначену літерою R, в опорні гнізда, а потім опустіть його на місце. Повторіть цю процедуру для обох скляних панелей.

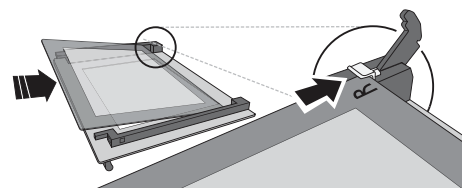

4. Встановіть на місце верхню кромку: Клацання свідчить про правильне встановлення. Перш ніж встановити дверцята, переконайтеся у надійності ущільнення.

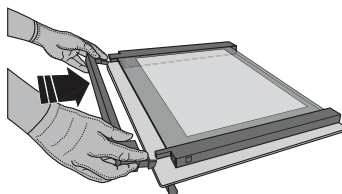

ПОШУК І УСУНЕННЯ НЕСПРАВНОСТЕЙ

Проблема	Можлива причина	Рішення
Духова шафа не працює.	Відключення живлення. Від'єднання від електромережі.	Перевірте, чи є напруга в електромережі, а також чи підключено духову шафу до електромережі. Вимкніть духову шафу і знову увімкніть її, щоб перевірити, чи зникла несправність.
На дисплеї відображається літера F і число або інша літера після неї.	Несправність духової шафи.	Зверніться до найближчого центру післяпродажного обслуговування клієнтів і повідомте спеціалістам число, яке відображається після літери F.
На дисплеї відображається повідомлення "Hot", та обрана функція не запускається.	Зависока температура.	Залиште духову шафу охолонути, після чого активуйте функцію. Оберіть іншу функцію.
На дисплеї відображається нечіткий текст, здається, дисплей зламався.	Встановіть іншу мову.	Зверніться до найближчого центра післяпродажного обслуговування клієнтів.

ПРИСТРІЙ БЛОКУВАННЯ ДВЕРЦЯТ*

Якщо встановлено пристрій блокування дверцят, дверцята необхідно закривати руками. Щоб відкрити дверцята за допомогою пристрою блокування (див. мал. 1).

Запобіжний пристрій дверцят можна зняти, виконавши послідовність дій, показану на малюнках (див. рис. 2).

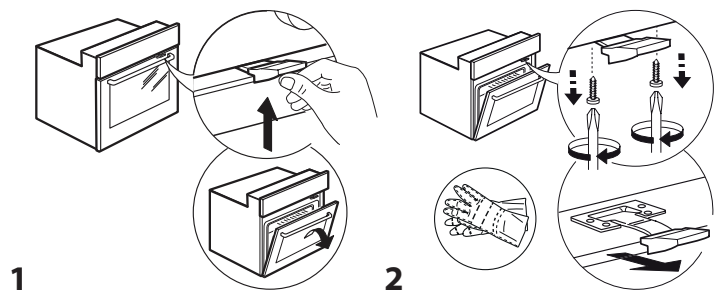

*Доступно лише в деяких моделях

З правилами, стандартною документацією та додатковою інформацією про виріб можна ознайомитися наступним чином:

- За допомогою QR-коду на вашому виробі
- Відвідавши наш веб-сайт docs.whirlpool.eu
- Або зверніться до нашої центру післяпродажного обслуговування клієнтів (номер телефону зазначено у гарантійному талоні). Звертаючись до центру післяпродажного обслуговування, повідомте коди, зазначені на паспортній табличці виробу.

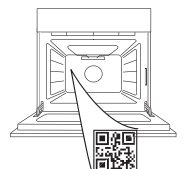

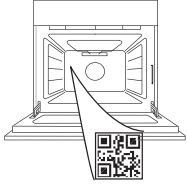

يرجى مسح رمز الاستجابة السريعة على جهازك من أجل الحصول على مزيد من المعلومات

نشكرك على شراكتك أحد منتجات شركة WHIRLPOOL للحصول على المزيد من المساعدة التفصيلية، يرجى تسجيل منتجك على www.whirlpool.eu/register



واقرا تعليمات السلامة بعناية قبل استخدام الجهاز.



شرح المنتج

1. لوحة التحكم
2. المروحة وعنصر التسخين الدائري (غير مرئي)
3. اللبنة
4. مجاري الرف (المستوى مميز على جدار حيز الطهي)
5. الباب
6. عنصر التسخين العلوي / الشواية
7. لوحة التمييز (لا تلعبها)

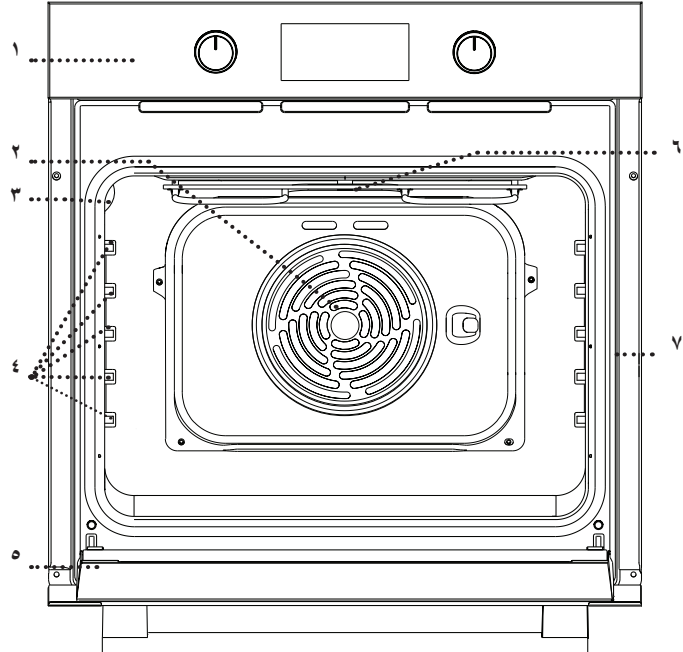

وصف لوحة التحكم

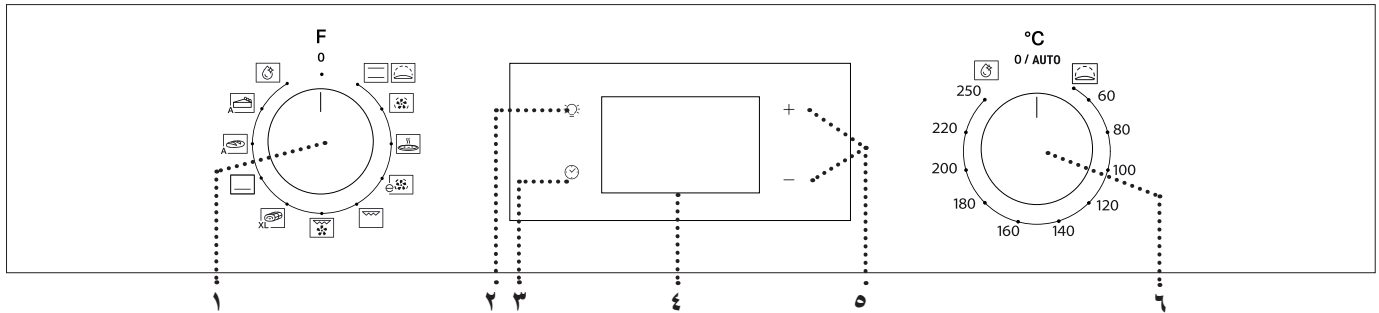

6. مفتاح الترموستات
أدر المفتاح لتحديد درجة الحرارة المرغوبة عند تفعيل وظائف يدوية.

3. تعيين الوقت
للدخول إلى إعدادات مدة الطهي، تأخير بدء التشغيل والميفاتي.
لعرض الوقت بينما الفرن متوقف.

4. الشاشة

5. أزرار الضبط
لتغيير إعدادات مدة الطهي.

1. مفتاح الاختيار
لتشغيل الفرن عن طريق اختيار وظيفة. أدر إلى الوضع 0 لإيقاف المروحة.
2. المصباح
بينما الفرن مشغل، اضغط لتشغيل أو إطفاء مصباح حيز الطهي.

يرجى ملاحظة: قد يختلف نوع المفتاح عن نوع الموديل. إذا كانت المفاتيح يتم تفعيلها بالضغط، اضغط لأسفل على منتصف المفتاح لتحريره من موضع تثبيته.

الشبكة السلكية

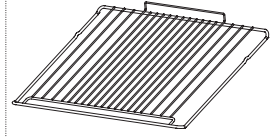

تستخدم لطهي الطعام أو كحامل لوضع المقالي وصواني الكيك وأواني الفرن الأخرى.

صينية تجميع القطرات *

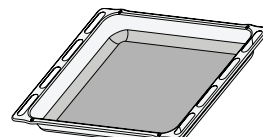

تستخدم كصينية الفرن لطهي اللحوم والأسماك والخضروات والكعك، وما إلى ذلك أو توضع تحت الشبكة السلكية لتجميع مرق الطهي.

صينية الخبز *

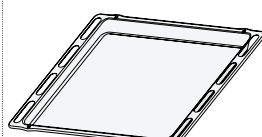

تستخدم ليس فقط لعمل جميع أصناف الخبز والمعجنات، ولكن أيضا لحم الروست والأسماك الملفوفة في رقائق، وما إلى ذلك.

المجاري المنزلفة *

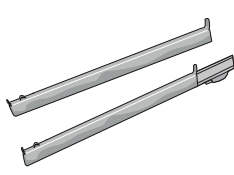

لتسهيل إدخال أو إخراج الملحقات الأخرى.

* متاحة في بعض الموديلات فقط. قد يختلف عدد ونوع الملحقات تبعا للطراز الذي اشتريته. يمكن شراء الملحقات الأخرى بشكل منفصل من خدمة ما بعد البيع.

إدخال الشبكة السلكية والملحقات الأخرى

• أدخل الشبكة السلكية في المستوى المرغوب عن طريق مسكها في وضع مائل قليلا لأعلى ثم ضع الجانب الخلفي البارز (موجها لأعلى) في الأسفل أولاً.

قضبان انزلاقية ومجاري الرف

قبل استخدام الفرن أزل الشريط الواقي [a] ثم أزل الرقائق الواقية [b] من القضبان الانزلاقية.

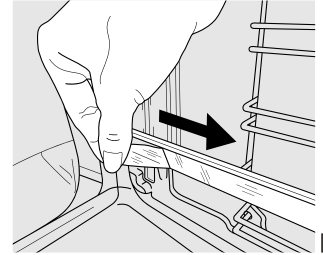
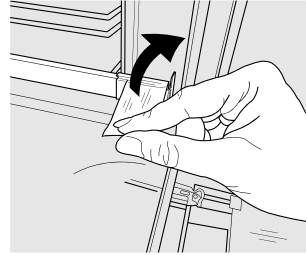
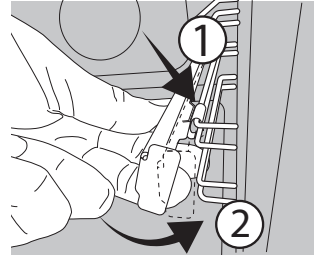
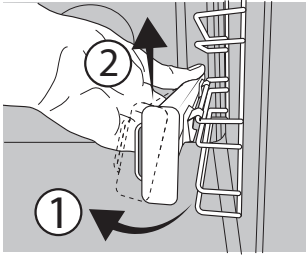

خلع مجاري الرف وإعادة تركيبها

1. لإزالة مجاري الرف، أمسك الجزء الخارجي من المجري بشكل جيد، واجذبه نحوك لخلع الدعامة والمسمارين الداخليين من موضعهما. 2. لتغيير موضع مجاري الرف، ضعهم بالقرب من حيز الطهي وقم أولاً بإدخال مبدئياً المسمارين في موضعهما. ثم ضع الجزء الخارجي بالقرب من موضعه، وادخل الدعامة، واضغط جيداً باتجاه جدار حيز الطهي للتأكد من أن مجري يعمل بشكل سليم.

إزالة القضبان الانزلاقية [c]

أسحب الجزء السفلي من القضيب الانزلاقي لفك الخطافات السفلية (1) واسحب القضبان الانزلاقية لأعلى، وقم بفكهم من الخطافات العلوية (2).

إعادة تركيب القضبان الانزلاقية [d]

قم بتركيب الخطافات العلوية على مجاري الرف (1) ثم اضغط على الجزء السفلي من القضبان الانزلاقية مقابل مجاري الرف، حتى اقتران الخطافات السفلية (2).

الاستخدام لأول مرة

1. تعيين الوقت

يلزم ضبط الوقت عند تشغيل الجهاز لأول مرة: اضغط على حتى تبدأ الأيقونة ورقمي الساعة في الوميض على وحدة العرض.



استخدم + أو - لضبط الساعة ثم اضغط على للتأكيد. سيبدأ رقما الدقائق في الوميض بوحدة العرض.

استخدم + أو - لضبط الدقائق ثم اضغط على للتأكيد. يرجى ملاحظة: في حالة وميض الأيقونة على سبيل المثال بعد انقطاع الكهرباء لفترة طويلة ستحتاج إلى إعادة ضبط الوقت.

2. تسخين الفرن

قد ينبعث من الفرن الجديد روائح غير مستحبة ناتجة عن آثار التصنيع: وهذا أمر طبيعي تماماً. قبل البدء في طهي الطعام ننصح بتسخين الموقد وهو خالٍ للتخلص من أية روائح غير مستحبة. انزع قطع الحماية المصنوعة من الورق المقوى أو الرقائق الشفافة من الفرن وأخرج الملحقات من الداخل. قم بتسخين الفرن لتصل درجة حرارته إلى 250°م لمدة ساعة. يجب أن يكون الفرن فارغاً خلال هذه المدة. يرجى ملاحظة: من الأفضل تهوية الغرفة بعد استخدام الجهاز لأول مرة.

MAXI COOKING (أقصى طهي)

XL لطهي قطع كبيرة من اللحوم (فوق 5,2 كجم). نوصي بتقليب اللحم أثناء الطهي لضمان تحميره بشكل متساو على كلا الجانبين. نوصي أيضا بتغطية لحم المفصل بالحساء بين الحين والآخر لحمايتها من التجفيف المفرط.

BOTTOM HEATING (التسخين السفلي)

مفيد لتحمير الجزء السفلي من الأطباق. يوصى أيضا باستخدام الوظيفة للطهي البطيء، لإنهاء طهي الأطباق ذات القوام السائل للغاية أو لتغليظ قوام الصلصات ومرق اللحم.

BREAD AUTO (خبز أوتوماتيكي)

A تقوم هذه الوظيفة أوتوماتيكيًا باختيار درجة الحرارة ومدة الخبز المثالية للخبز. للحصول على أفضل نتائج اتبع الوصفة بدقة. قم بتفعيل الوظيفة والفرن بارد.

PASTRY AUTO (معجنات أوتوماتيكية)

A تقوم هذه الوظيفة أوتوماتيكيًا باختيار درجة الحرارة ومدة الخبز المثالية للفطائر. قم بتفعيل الوظيفة والفرن بارد.

SMARTCLEAN (وظيفة)

يسمح البخار المنبعث أثناء دورة التنظيف الخاصة العاملة بدرجة حرارة منخفضة على إزالة الاتساخات وبقايا الأطعمة بسهولة. لتفعيل وظيفة التنظيف "Smart Clean"، اسكب 100-120 مل من ماء الشرب في قاع الفرن ثم أدر مفتاح الاختيار ومفتاح الترموستات إلى الأيقونة . يفضل استخدام الوظيفة لمدة 35 دقيقة. وضع الأيقونة لا يتطابق مع درجة الحرارة التي تم الوصول إليها أثناء دورة الطهي.

CONVENTIONAL (الموزع الحراري)

لطهي أي نوع من الأطباق على رف واحد فقط.

RISING (التخمير)

للمساعدة في تخمير العجين الحلو أو المتبل بشكل أكثر فعالية. أدر مفتاح الترموستات على الأيقونة لتفعيل هذه الوظيفة.

FORCED AIR (طهي بدفع الهواء)

لطهي مجموعة متنوعة من الطعام تتطلب نفس حرارة الطهي على أرفف متعددة (ثلاثة بحد أقصى) في نفس الوقت. يمكن استخدام هذه الوظيفة لطهي أنواع مختلفة من الأطعمة دون انتقال الروائح من طعام إلى آخر.

PIZZA (البيتزا)

لعمل البيتزا والخبز بمختلف الأنواع والأحجام. ومن الجيد تبديل موضع صواني الخبز في منتصف عملية الطهي.

AIR ECO FORCED (الطهي الاقتصادي بدفع الهواء)

لطهي لحم الروست وقطع لحم الروست المحشوة على رف واحد. حيث يتم حماية الأطعمة من التجفيف المفرط من خلال تدوير الهواء بشكل لطيف ومتقطع. وعند استخدام هذه الوظيفة الاقتصادية ECO، تظل الإضاءة متوقفة طوال دورة الطهي ويمكن تشغيلها مجددا بالضغط على .

GRILL (الشواية)

لشواء شرائح اللحم، الكباب والسجق وطهي جراتان الخضروات والخبز المحمص. عند شواء اللحم، نوصي باستخدام صينية تجميع القطرات لتجميع مرق الطهي. ضع الصينية على أي مستوى أسفل الشبكة السلكية وأضف 200 مل من ماء الشرب.

TURBO GRILL (الشواية السريعة)

شواء قطع لحم الروست الكبيرة (الأفخاذ، الروز بيف، الدجاج). نوصي باستخدام وعاء تقطر لتجميع مرق الطهي. ضع الصينية على أي مستوى أسفل الشبكة السلكية وأضف 200 مل من ماء الشرب.

DAILY USE (الاستخدام اليومي)

وظيفة SMART CLEAN

لتفعيل وظيفة التنظيف الذكي "Smart Clean"، قم بصب 100 - 120 مل من ماء الشرب في الجزء السفلي للفرن، ثم أدر مفتاح الاختيار ومفتاح الترموستات إلى الأيقونة . سيتم تفعيل الوظيفة أوتوماتيكيًا. تعرض وحدة العرض الوقت المتبقي حتى النهاية، بالتناوب مع "HYD".



يرجى ملاحظة: وضع الأيقونة لا يتطابق مع درجة الحرارة التي تم الوصول إليها أثناء دورة الطهي. يرجى ملاحظة: لا يمكن سوى برمجة وقت انتهاء هذه الوظيفة. وتكون المدة مضبوطة أوتوماتيكيًا على 35 دقيقة.

1. اختيار وظيفة

لاختيار وظيفة ما، أدر مفتاح الاختيار إلى الرمز الخاص بالوظيفة المرغوبة: عندها تضيء وحدة العرض وتصدر إشارة صوتية.





2. تفعيل وظيفة يدوي

لبدء تشغيل الوظيفة التي تم اختيارها، أدر مفتاح الترموستات لضبط درجة الحرارة المرغوبة.



3. التسخين المسبق والحرارة المتبقية

بمجرد بدء تشغيل الوظيفة، تصدر إشارة صوتية وتظهر أيقونة وامضة  بوحدة العرض تشير لتفعيل مرحلة التسخين المسبق. عند بلوغ درجة الحرارة المرغوبة، تصبح الأيقونة ثابتة وتصدر إشارة صوتية للإشارة إلى إمكانية وضع الطعام بالداخل ومتابعة الطهي. يرجى ملاحظة: قد ينتج عن وضع الطعام في الفرن قبل إنتهاء مرحلة التسخين المسبق نتائج عكسية على نتيجة الطهي النهائية. بعد الطهي وبينما الوظيفة متوقفة، قد تظل الأيقونة  في الظهور بوحدة العرض حتى بعد إيقاف مروحة التبريد لتشير إلى وجود حرارة متبقية في الحيز. يرجى ملاحظة: يختلف وقت اختفاء الأيقونة وذلك لأنه يتوقف على عدة عوامل منها درجة الحرارة المحيطة والوظيفة المستخدمة. وعلى أي حال، يعتبر الجهاز متوقف عندما يكون المؤشر بمفتاح الاختيار عند 0.

يرجى ملاحظة: يمكنك أثناء الطهي تغيير الوظيفة عن طريق إدارة مفتاح الاختيار أو ضبط درجة الحرارة من خلال إدارة مفتاح الترموستات. لن تبدأ الوظيفة إذا ظل مفتاح الترموستات على الوضع AUTO/O. ويمكنك ضبط مدة الطهي، وقت انتهاء الطهي (فقط عند ضبط مدة الطهي) وكذلك الميقاتي.

الرفع

لبدء وظيفة "التخمير"، قم بإدارة مفتاح الترموستات إلى وضع التخمير (40 درجة) ووضع مفتاح الوظيفة في وضع الخبز، قم بإدخال الطعام في الفرن بعد إشارة الإحماء. قم بتغطية العجين بقطعة فماش مبللة أو ضع قدر من الماء على الحيز السفلي لخلق بيئة رطبة.

4. برمجة الطهي

يلزمك اختيار وظيفة أولاً قبل أن تتمكن من بدء برمجة الطهي.

المدة

استمر في الضغط على ☺ إلى أن تبدأ الأيقونة 🕒 والبيان "00:00" في الوميض على وحدة العرض.



استخدم + أو - لضبط مدة الطهي المرغوبة، ثم اضغط على ☺ للتأكيد.

قم بتفعيل الوظيفة عن طريق إدارة مفتاح الترموستات إلى درجة الحرارة المرغوبة: وستصدر إشارة صوتية وتشير وحدة العرض إلى اكتمال الطهي.

يرجى ملاحظة: لإلغاء مدة الطهي التي قمت بضبطها، استمر في الضغط على ☺ إلى أن تبدأ الأيقونة 🕒 في الوميض على وحدة العرض، ثم استخدم - لإرجاع مدة الطهي إلى "00:00". تشتمل مدة الطهي هذه على مرحلة الإحماء.

برمجة وقت انتهاء الطهي/

تأخير بدء التشغيل

بعد ضبط مدة الطهي، يمكن تأخير بدء تشغيل الوظيفة من خلال برمجة وقت انتهائها: اضغط ☺ إلى أن تبدأ الأيقونة 🕒 والوقت الحالي بالوميض في وحدة العرض.



استخدم + أو - لضبط وقت انتهاء الطهي المرغوب، ثم اضغط على ☺ للتأكيد.

قم بتفعيل الوظيفة عن طريق إدارة مفتاح الترموستات إلى درجة الحرارة المرغوبة: ستظل الوظيفة متوقفة مؤقتاً حتى تبدأ أوتوماتيكياً في الوقت المحسوب بناءً على وقت انتهاء الطهي المحدد.

يرجى ملاحظة: لإلغاء الإعداد، قم بإيقاف الفرن من خلال إدارة مفتاح الاختيار إلى الوضع O / AUTO. وظيفة التأخر في بدء التشغيل غير متاحة لوظائف الشواية والشواية فائقة السرعة.

انتهاء الطهي

ستصدر إشارة صوتية وتشير وحدة العرض إلى انتهاء الوظيفة.



أدر مفتاح الاختيار لاختيار وظيفة أخرى أو إلى الوضع 0 لإطفاء الفرن.

يرجى ملاحظة: عند تفعيل الميقاتي، يظهر بوحد العرض البيان "END" "انتهاء" بالتبادل مع الوقت المتبقي.

5. ضبط الميقاتي

لا تقوم هذه الوظيفة الاختيارية بإيقاف أو برمجة الطهي وإنما تسمح باستخدام وحدة العرض كميقاتي، سواء خلال تفعيل وظيفة ما أو عند إيقاف الفرن.

استمر في الضغط على ☺ إلى أن تبدأ 🕒 والأيقونة "00:00" والبيان "00:00" في الوميض على وحدة العرض.



استخدم + أو - لضبط الوقت ثم اضغط على ☺ للتأكيد. تصدر إشارة صوتية بمجرد انتهاء الميقاتي من العد التنازلي للمدة المحددة.

يرجى ملاحظة: لإلغاء الميقاتي، استمر في الضغط على ☺ إلى أن تبدأ الأيقونة 🕒 في الوميض، ثم استخدم - لإرجاع الوقت إلى "00:00".

جدول الطهي

المستوى والملحقات	المدّة (بالدقائق)	درجة الحرارة (°م)	الإحماء	الوظيفة	الوصفة
	50 – 30	170	نعم		كيك مخمر
	50 – 30	160	نعم		
	60 – 40	160	نعم		
	90 – 35	200 – 160	نعم		كيك محشو (فطيرة محشوة بالجبن، فطيرة محشوة، فطيرة محشوة بالفاكهة)
	90 – 40	200 – 160	نعم		
	35 – 25	160	نعم		
	35 – 25	160	نعم		البسكويت/تارت الفواكه الصغير
	45 – 35	150	نعم		
	40 – 30	210 – 180	نعم		
	45 – 35	200 – 180	نعم		Choux buns (معجنات الشو)
	45 – 35	200 – 180	نعم		
	200 – 150	90	نعم		
	200 – 140	90	نعم		المارينج
	200 – 140	90	نعم		
	50 – 15	250 – 190	نعم		
	50 – 20	250 – 190	نعم		بيتزا/خبز الفوكاشيا
	20 – 10	250	نعم		
	25 – 10	250-230	نعم		بيتزا مجمدة
	55 – 40	200 – 180	نعم		Salty cakes (كعك متبل) (فطيرة بالخضروات، كيشي)
	60 – 45	200 – 180	نعم		
	60 – 45	200 – 180	نعم		
	30 – 20	200 – 190	نعم		مخبوزات فول-أو-فان/باف باستري
	40 – 20	190 – 180	نعم		
	40 – 20	190 – 180	نعم		
	65 – 45	200 – 190	نعم		لازانيا / معكرونة فرن / كاتلوني / كعكة الفواكه
	110 – 80	200 – 190	نعم		لحم ضأن/ لحم عجل/لحم بقرا/ لحم دسم 1 كجم
	150 – 110	190 – 180	نعم		لحم دسم محمر بقشرة 2 كجم
	100 – 50	230 – 200	نعم		دجاج/أرانب/بط 1 كجم
	160 – 100	200 – 190	-		ديك رومي/أوز 3 كجم
	45 – 30	190 – 170	نعم		سمك مشوي/مطهو وهو مغلف بورق الزبدة (فيليه، سمكة كاملة)
	70 – 50	200 – 180	نعم		خضروات محشية (طماطم، كوسة، باندجان)
	6 – 2	250	'5		خبز محمص
	* 30 – 15	250 – 230	-		سمك فيليه/شرائح

المستوى والملحقات	المدة (بالدقائق)	درجة الحرارة (°م)	الإحماء	الوظيفة	الوصفة
4 5 سحب	* 30 – 15	250	-		السجق/الكباب/ قطع لحم الضلوع "الريش"/ شطائر البيف برجر
1 2 سحب	** 70 – 55	220 – 200	نعم		روست الدجاج 3,1-1 كجم
3 سحب	** 50 – 35	210 – 200	نعم		لحم بقري روز بيف نيء 1 كجم
3 سحب	** 90 – 60	210 – 200	نعم		فخذ ضأن/زند
2 سحب	55 – 35	210 – 200	نعم		بطاطس محمرة
3 سحب	55 – 25	210 – 200	-		جراتان الخضروات
1 4 سحب	*** 100 – 45	200 – 190	نعم		اللحم والبطاطس
2 4 سحب	*** 50 – 30	180	نعم		الأسماك والخضروات
1 4 سحب	*** 100 – 50	200	نعم		اللازانيا واللحم
1 3 5 سحب	*** 120 – 40	190 – 180	نعم		وجبة كاملة: فطيرة بالفاكهة (المستوى 5)/لازانيا (المستوى 3)/لحم (المستوى 1)
3 سحب	150 – 100	180 – 170	-		لحم الروست/قطع لحم الروست المحشوة

* اقلب الطعام في منتصف دورة الطهي
** اقلب الطعام بعد انقضاء ثلثي مدة الطهي (عند اللزوم).
*** طول المدة المقدر: يمكن إزالة الأطباق من الفرن في أوقات مختلفة حسب التفضيل الشخصي.

لا يشتمل الوقت المشار إليه على مرحلة الإحماء: نوصي بوضع الطعام داخل الفرن وضبط مدة الطهي بعد الوصول إلى درجة الحرارة المرغوبة فقط.

الملحقات	الوظائف
صينية تجميع القطرات / صينية الخبز مع إضافة 200 مل من الماء	دفع الهواء الاقتصادي
صينية تجميع القطرات/صينية الخبز	الشواية السريعة
صينية الخبز/صينية تجميع القطرات أو طبق الخبز على الشبكة السلكية	الشواية
طبق الخبز على الشبكة السلكية	الطهي الأقصى XL
	بيتزا
	الهواء الموجه قسريا
	الموزع الحراري

التنظيف والصيانة

قم بارتداء قفازات واقية.
ولا تستخدم ألياف سلكية أو مساحيق كاشطة أو مواد تنظيف مزيلة/كاشطة، حيث قد تتسبب في تلف أسطح الجهاز.
يجب فصل الفرن عن مصدر الكهرباء قبل القيام بأية أعمال متعلقة بالصيانة.
قم بارتداء قفازات واقية.
تأكد أن الفرن يارد تماما قبل القيام بأية أعمال متعلقة بالصيانة أو التنظيف.
لا تستخدم أجهزة تنظيف تعمل بالبخار.

الأسطح الخارجية

قم بتنظيف الأسطح بقطعة قماش دقيقة الألياف رطبة. إذا كانت الأسطح شديدة الاتساخ، فأضف بضع قطرات من منظف محايد إلى الماء. وجففها في النهاية باستخدام قطعة قماش جافة. لا تستخدم منظفات أكالة أو كاشطة إذا حدث تلامس لأي من هذه المنتجات مع أسطح الجهاز بدون قصد، قم بتنظيفها على الفور بقطعة رطبة من الألياف الدقيقة.

الأسطح الداخلية

بعد كل استخدام، اترك الفرن يبرد ثم قم بتنظيفه، يفضل التنظيف وهو دافئ، لإزالة أية رواسب أو بقع ناتجة عن بقايا الأطعمة. ولتجفيف أي تكاثف للماء تم تكوينه نتيجة طهي الأطعمة باستخدام قدر كبير من الماء، اترك الفرن حتى يبرد تماما ثم قم بمسحه بقطعة قماش أو إسفنجة.

خلع الباب وإعادة تركيبه

1. لخلع الباب، افتحه بالكامل ثم أنزل السقاطات إلى أن تصبح في وضع تحرير القفل.

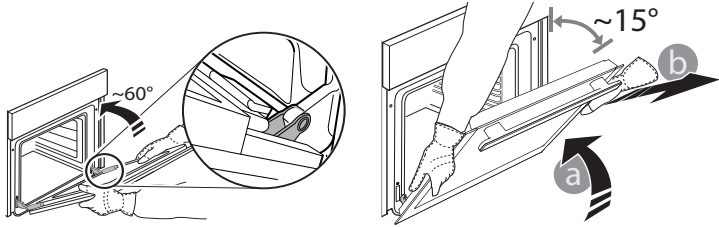
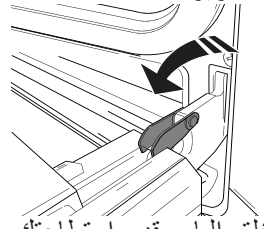

2. أغلق الباب قدر استطاعتك.

أحكام مسك الباب بكلتا يديك - لا تحمله من المقبض. بعد ذلك ما عليك سوى خلع الباب بمواصلة غلقه مع سحبه لأعلى في نفس الوقت (a) حتى يتحرر من موضع تثبيته (b). ضع الباب على جانب واحد، واجعله مستقر على سطح ناعم.

3. أعد تركيب الباب بتحريكه نحو الفرن، وقم بمحاذاة خطافات المفصلات مع مواضع تثبيتهم ثم قم بتأمين الجزء العلوي في موضع التثبيت.

4. قم بإنزال الباب ثم افتحه بالكامل. قم بإنزال السقاطات إلى وضعها الأصلي. وتأكد من إنزالها للأسفل تماماً.

5. حاول غلق الباب وافحص للتأكد من محاذاته مع لوحة التحكم. وإن لم يكن الأمر كذلك، أعد تنفيذ الخطوات أعلاه.

استبدال المصباح

1. افصل الفرن عن مصدر الإمداد بالكهرباء.

2. قم بحل غطاء المصباح واستبدل اللبنة ثم أعد ربط غطاء المصباح مرة أخرى.

3. أعد توصيل الفرن بمصدر الإمداد بالكهرباء.

يرجى ملاحظة: استخدم لمبات هالوجين 25 واط/230 فلت من النوع G9، T300 م.

اللبنة المركبة بالمنتج مصممة خصيصاً للأجهزة المنزلية وغير ملائمة لإضاءة الغرف بصفة عامة داخل المنزل (المواصفة EC 244/2009). تتوفر لمبات المصابيح لدى مركزنا لخدمة ما بعد البيع - لا تتعامل مع المبات بيديك المجردتين، فقد تؤدي بصمات أصابعك إلى إتلافها. لا تستخدم الفرن حتى تتم إعادة تركيب غطاء اللبنة.

تنظيف زجاج الباب

1. بعد خلع الباب ووضعه على سطح ناعم بينما المقبض موجهاً لأسفل، اضغط في نفس الوقت على مشبكي التثبيت وأخلع الحافة العلوية من الباب من خلال سحبها في اتجاهك.

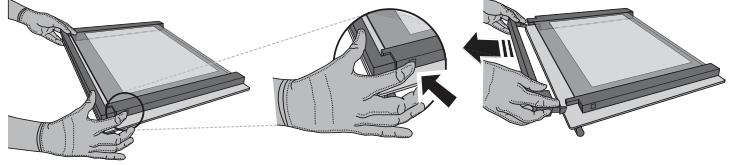

2. ارفع الزجاج الداخلي وأحكام مسكه بكلتا يديك، ثم اخلعه وضعه على سطح ناعم قبل تنظيفه.

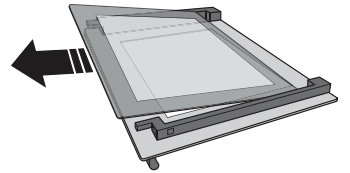

3. أعد تركيب اللوح الأوسط (المميزة بالحرف "R") قبل إعادة تركيب اللوح الداخلي: لوضع ألواح الزجاج بشكل صحيح، تأكد من إمكانية رؤية العلامة "R" في الركن الأيسر. أدخل أولاً الجانب الطويل من الزجاج المميز بالحرف "R" في مرتكزات الدعم، ثم أنزله في موضعه. كرر هذه العملية مع لוחي الزجاج.

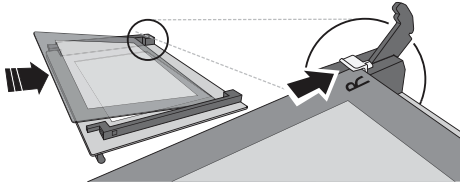

4. أعد تركيب الحافة العلوية: وسوف يشير صوت الطقطقة على التثبيت الصحيح. تأكد من تأمين إطار الإحكام قبل إعادة تركيب الباب.

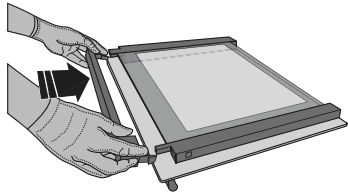

دليل تحري الأعطال

المشكلة	السبب المحتمل	الحل
الفرن لا يعمل.	انقطاع التيار الكهربائي. الفصل من الشبكة الكهربائية.	تحقق من وجود طاقة كهربائية بمصدر التيار الرئيسي ومن توصيل الفرن بمصدر الكهرباء. أوقف الفرن، ثم أعد تشغيله للتحقق مما إذا كان العطل لا يزال قائماً.
وحدة العرض تعرض الحرف "F" متبوعاً برقم أو بحرف.	عطل بالفرن.	اتصل بأقرب مركز لخدمة ما بعد البيع واذكر الرقم التابع للحرف "F".
تعرض وحدة العرض الرسالة "ساخن" ولن تبدء الوظيفة المحددة.	درجة الحرارة مرتفعة للغاية.	دع الفرن يبرد قبل تفعيل الوظيفة. اختر وظيفة أخرى.
تعرض الشاشة نص غير واضح وتبدو مكسورة.	مجموعة لغوية أخرى.	تواصل مع أقرب مركز خدمة ما بعد البيع.

تجهيز قفل الباب*

عند الحفاظ على قفل الباب مركباً، يجب غلق الباب يدوياً. لفتح الباب باستخدام تجهيز قفل الباب (انظر الشكل 1).

يمكن فك تجهيز قفل الباب عن طريق اتباع تسلسل الصور (انظر الشكل 2)

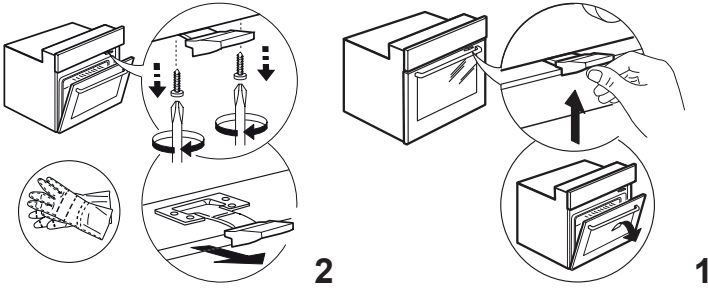

* متاحة في بعض الموديلات فقط

يمكن العثور على السياسات والمستندات القياسية ومعلومات المنتج الإضافية من خلال:

- استخدام كود الاستجابة السريعة بجهازك
- زيارة موقعنا الإلكتروني docs.whirlpool.eu
- أو الاتصال بمركزنا لخدمة ما بعد البيع كحل بديل (انظر رقم الهاتف في كتيب الضمان). يرجى عند الاتصال بخدمة ما بعد البيع ذكر الأكواد المذكورة على لوحة تمييز المنتج.

