

ΣΗΜΑΝΤΙΚΕΣ ΠΛΗΡΟΦΟΡΙΕΣ ΓΙΑ ΤΗΝ ΑΣΦΑΛΕΙΑ

Οι οδηγίες αυτές είναι διαθέσιμες και στο δικτυακό τόπο: www.whirlpool.eu

Η ΠΡΟΣΩΠΙΚΗ ΣΑΣ ΑΣΦΑΛΕΙΑ ΚΑΙ Η ΑΣΦΑΛΕΙΑ ΑΛΛΩΝ ΑΤΟΜΩΝ ΕΙΝΑΙ ΠΟΛΥ ΣΗΜΑΝΤΙΚΗ

Το παρόν εγχειρίδιο και η συσκευή περιλαμβάνουν σημαντικά μηνύματα σχετικά με την ασφάλεια, τα οποία πρέπει να διαβάσετε και να τηρείτε πάντα.



Αυτό το σύμβολο κινδύνου που αφορά την ασφάλεια υποδεικνύει πιθανούς κινδύνους για το χρήστη και άλλα άτομα. Όλα τα μηνύματα που αφορούν την ασφάλεια συνοδεύονται από το σύμβολο κινδύνου και τις παρακάτω επισημάνσεις:



ΚΙΝΔΥΝΟΣ

Υποδεικνύει μια επικίνδυνη κατάσταση, η οποία εάν δεν αποφευχθεί, θα οδηγήσει στην πρόκληση σοβαρών τραυματισμών.



ΠΡΟΕΙΔΟΠΟΙΗΣΗ

Υποδεικνύει μια επικίνδυνη κατάσταση, η οποία εάν δεν αποφευχθεί, μπορεί να οδηγήσει στην πρόκληση σοβαρών τραυματισμών.

Όλα τα μηνύματα σχετικά με την ασφάλεια υποδεικνύουν πιθανούς κινδύνους και περιλαμβάνουν οδηγίες για τη μείωση του κινδύνου τραυματισμού, βλάβης ή ηλεκτροπληξίας λόγω εσφαλμένης χρήσης της συσκευής. Τηρείτε αυστηρά τις παρακάτω οδηγίες:

- Χρησιμοποιείτε προστατευτικά γάντια για κάθε εργασία αφαίρεσης συσκευασίας και εγκατάστασης.
- Η συσκευή πρέπει να αποσυνδέεται από το ηλεκτρικό δίκτυο πριν από κάθε εργασία εγκατάστασης.
- Η εγκατάσταση ή η συντήρηση πρέπει να εκτελούνται από εξειδικευμένο τεχνικό, σύμφωνα με τις οδηγίες του κατασκευαστή και τους τοπικούς ισχύοντες κανονισμούς ασφαλείας. Μην επισκευάζετε και μην αντικαθιστάτε κανένα εξάρτημα της συσκευής, εάν δεν αναφέρεται ρητά στο εγχειρίδιο χρήσης.
- Η γείωση της συσκευής είναι υποχρεωτική.
- Το καλώδιο τροφοδοσίας πρέπει να έχει επαρκές μήκος, ώστε να είναι δυνατή η σύνδεση της εντοιχισμένης συσκευής στο ηλεκτρικό δίκτυο.
- Για να διασφαλιστεί η συμμόρφωση της εγκατάστασης με τους ισχύοντες κανονισμούς, απαιτείται η χρήση πολυπολικού διακόπτη με ελάχιστη απόσταση 3 mm μεταξύ των επαφών.
- Μη χρησιμοποιείτε πολύπριζα ή προεκτάσεις.
- Μην τραβάτε το καλώδιο τροφοδοσίας της συσκευής.
- Μετά την ολοκλήρωση της εγκατάστασης, δεν πρέπει να είναι δυνατή η πρόσβαση στα ηλεκτρικά εξαρτήματα.
- Η συσκευή προορίζεται αποκλειστικά για οικιακή χρήση και πρέπει να χρησιμοποιείται μόνο για το μαγείρεμα φαγητών. Απαγορεύεται οποιαδήποτε άλλη χρήση (π.χ. θέρμανση χώρου). Ο κατασκευαστής δεν φέρει καμία ευθύνη για ακατάλληλες χρήσεις ή εσφαλμένες ρυθμίσεις των διακοπών.
- Η συσκευή και τα προσβάσιμα μέρη της ζεσταίνονται κατά τη διάρκεια της χρήσης. Πρέπει να είστε προσεκτικοί, ώστε να αποφεύγετε τυχόν επαφή με τις αντιστάσεις. Νήπια (0-3 ετών) και μικρά παιδιά (3-8 ετών) πρέπει να απομακρύνονται εκτός αν βρίσκονται σε συνεχή επιτήρηση.
- Η συσκευή μπορεί να χρησιμοποιηθεί από παιδιά ηλικίας 8 ετών και άνω ή άτομα με μειωμένες σωματικές, αισθητήριες ή διανοητικές ικανότητες ή με έλλειψη εμπειρίας και γνώσης της συσκευής, εφόσον βρίσκονται υπό επιτήρηση ή έχουν λάβει οδηγίες σχετικά με την ασφαλή χρήση της συσκευής και κατανοούν τους κινδύνους που συνεπάγεται.
- Κατά τη διάρκεια ή και μετά τη χρήση, μην αγγίζετε τα θερμαντικά στοιχεία της συσκευής. Αποφεύγετε την επαφή με πανιά ή με άλλα εύφλεκτα υλικά μέχρι να κρυώσουν επαρκώς όλα τα στοιχεία της συσκευής.
- Μην τοποθετείτε εύφλεκτα υλικά πάνω ή κοντά στη συσκευή.
- Τα λίπη ή τα λάδια αναφλέγονται εύκολα όταν ζεσταθούν. Επιβλέπετε το μαγείρεμα φαγητών με μεγάλη ποσότητα λίπους ή λαδιού.
- Στο χώρο κάτω από τη συσκευή πρέπει να τοποθετηθεί υποχρεωτικά ένα διαχωριστικό πλαίσιο (δεν παρέχεται με τη συσκευή).

- Εάν εμφανιστούν ρωγμές στην επιφάνεια, απενεργοποιήστε τη συσκευή, ώστε να αποφευχθεί τυχόν ηλεκτροπληξία (μόνο για συσκευές με γυάλινη επιφάνεια).
- Η συσκευή δεν προορίζεται για λειτουργία μέσω της χρήσης εξωτερικού χρονοδιακόπτη ή ξεχωριστού συστήματος τηλεχειρισμού.
- Το μαγείρεμα φαγητών σε μια μονάδα εστιών με λίπος και λάδι χωρίς παρακολούθηση μπορεί να είναι επικίνδυνο και ενδέχεται να προκληθεί φωτιά. Μην επιχειρήσετε ΠΟΤΕ να σβήσετε μια φωτιά με νερό. Αντίθετα, πρέπει να απενεργοποιήσετε τη συσκευή και, στη συνέχεια, να καλύψετε τη φωτιά, π.χ. με καπάκι ή πυρίμαχη κουβέρτα. Κίνδυνος φωτιάς: μην αποθηκεύετε αντικείμενα πάνω στις επιφάνειες μαγειρέματος.
- Μη χρησιμοποιείτε συσκευές καθαρισμού με ατμό.
- Μεταλλικά αντικείμενα, όπως μαχαίρια, πιρούνια, κουτάλια και καπάκια, δεν πρέπει να τοποθετούνται πάνω στην επιφάνεια της μονάδας εστιών, καθώς μπορεί να ζεσταθούν.
- Μετά τη χρήση, απενεργοποιήστε την αντίσταση της μονάδας εστιών χρησιμοποιώντας το σχετικό διακόπτη και μη βασίζεστε στον ανιχνευτή σκεύους (μόνο για επαγωγικές συσκευές).

ΣΥΜΒΟΥΛΕΣ ΓΙΑ ΤΗΝ ΠΡΟΣΤΑΣΙΑ ΤΟΥ ΠΕΡΙΒΑΛΛΟΝΤΟΣ



Απόρριψη συσκευασίας

Τα υλικά συσκευασίας είναι 100% ανακυκλώσιμα και επισμαίνονται με το σύμβολο της ανακύκλωσης (♻️). Τα διάφορα υλικά συσκευασίας δεν πρέπει να απορρίπτονται στο περιβάλλον, αλλά σύμφωνα με τους κανονισμούς που καθορίζονται από τις τοπικές αρχές.

Απόρριψη προϊόντος

Αυτή η συσκευή φέρει σήμανση σύμφωνα με την ευρωπαϊκή οδηγία 2012/19/ΕΚ σχετικά με τα απόβλητα ειδών ηλεκτρικού και ηλεκτρονικού εξοπλισμού (ΑΗΗΕ). Με τη σωστή απόρριψη του προϊόντος αυτού, ο χρήστης συμβάλλει στην αποφυγή πιθανών αρνητικών επιπτώσεων για το περιβάλλον και την ανθρώπινη υγεία.

Το σύμβολο  πάνω στο προϊόν ή στα συνοδευτικά έγγραφα υποδεικνύει ότι το προϊόν αυτό δεν πρέπει να υποβάλλεται σε επεξεργασία όπως τα οικιακά απόβλητα, αλλά να παραδίδεται σε κατάλληλα σημεία συλλογής για την ανακύκλωση ηλεκτρικού και ηλεκτρονικού εξοπλισμού.

Συμβουλές εξοικονόμησης ενέργειας

Για να επιτευχθούν άριστα αποτελέσματα:

- Χρησιμοποιείτε σκεύη με διάμετρο βάσης ίση με εκείνη των εστιών.
- Χρησιμοποιείτε μόνο σκεύη με επίπεδη βάση.
- Εάν είναι δυνατό, σκεπάζετε τα σκεύη με το καπάκι κατά το μαγείρεμα.
- Η χρήση χύτρας ταχύτητας μειώνει ακόμη περισσότερο την κατανάλωση ενέργειας και το χρόνο μαγειρέματος.
- Τοποθετείτε τα σκεύη στο κέντρο της εστίας που είναι σχεδιασμένη στην επιφάνεια της μονάδας.

ΔΗΛΩΣΗ ΣΥΜΜΟΡΦΩΣΗΣ C E

- Η συσκευή αυτή έχει σχεδιαστεί, κατασκευαστεί και διατεθεί στην αγορά σύμφωνα με τις απαιτήσεις ασφαλείας της οδηγίας περί «Χαμηλής τάσης» 2006/95/ΕΚ (η οποία αντικαθιστά την 73/23/ΕΟΚ και τις τροποποιήσεις της) και τις απαιτήσεις προστασίας της οδηγίας 2004/108/ΕΚ περί «Ηλεκτρομαγνητικής συμβατότητας» (ΗΜΣ).
- Αυτή η συσκευή ανταποκρίνεται στις απαιτήσεις οικολογικής σχεδίασης των ευρωπαϊκών κανονισμών υπ' αριθ. 66/2014 σύμφωνα με το ευρωπαϊκό πρότυπο EN 60350-2.

ΠΡΙΝ ΑΠΟ ΤΗ ΧΡΗΣΗ



ΣΗΜΑΝΤΙΚΟ: εάν τα σκεύη δεν έχουν το σωστό μέγεθος, οι εστίες δεν ανάβουν. Χρησιμοποιείτε μόνο σκεύη με το σύμβολο «ΕΠΑΓΩΓΙΚΟ ΣΥΣΤΗΜΑ» (Διπλανή εικόνα). Πριν ανάψετε τη μονάδα εστιών, τοποθετήστε το σκεύος στην επιθυμητή εστία. Με τη χρήση κατάλληλων σκευών, οι εστίες μαγειρέματος δεν μπορούν να χρησιμοποιηθούν σε θερμοκρασίες κάτω από 10°C.



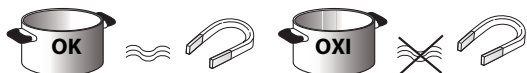



ΣΚΕΥΗ ΠΑΛΑΙΟΥ ΤΥΠΟΥ

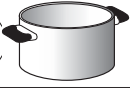

Χρησιμοποιήστε ένα μαγνήτη για να ελέγξετε εάν το σκεύος είναι κατάλληλο για τη μονάδα επαγωγικών εστιών: τα σκεύη δεν είναι κατάλληλα εάν δεν ανιχνεύονται από το μαγνήτη στην κάτω πλευρά τους.

- Βεβαιωθείτε ότι η βάση των σκευών είναι λεία, καθώς μπορούν να προκληθούν εκδορές στην επιφάνεια της μονάδας εστιών. Ελέγχετε τα σκεύη.
- Μην ακουμπάτε ποτέ ζεστές καταρρόλες και τηγάνια στον πίνακα διακοπών της μονάδας. Μπορεί να προκληθεί ζημιά.

ΣΥΝΙΣΤΩΜΕΝΕΣ ΔΙΑΜΕΤΡΟΙ ΒΑΣΗΣ ΣΚΕΥΩΝ

 \emptyset 28 cm		\emptyset 17 cm το ελάχ. → 28 cm το μέγ.	 \emptyset 18 cm		\emptyset 12 cm το ελάχ. → 18 cm το μέγ.
 \emptyset 21 cm		\emptyset 15 cm το ελάχ. → 21 cm το μέγ.	 \emptyset 14,5 cm		\emptyset 10 cm το ελάχ. → 14,5 cm το μέγ.

ΣΥΝΙΣΤΩΜΕΝΗ ΘΕΣΗ ΣΚΕΥΟΥΣ

Για βέλτιστη απόδοση, τοποθετήστε τα σκεύη με τον τρόπο που εικονίζεται εφόσον χρησιμοποιείτε δύο ταυτόχρονα:

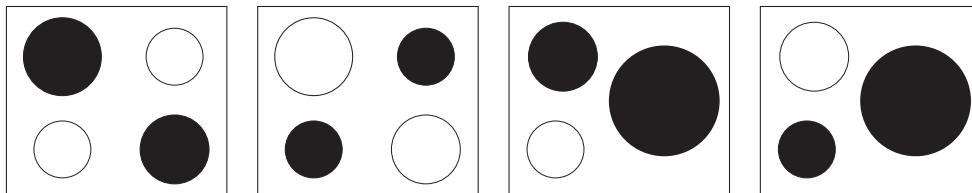

ΠΙΝΑΚΑΣ ΡΥΘΜΙΣΕΩΝ ΙΣΧΥΟΣ

Επίπεδο ισχύος		Τρόπος μαγειρέματος	Χρήση επιπέδου ισχύος (βάσει της εμπειρίας και του τρόπου μαγειρέματος)
Μέγ. ισχύς	Boost (Ταχεία λειτουργία)	Γρήγορο ζέσταμα	Ιδανική ρύθμιση για γρήγορο ζέσταμα φαγητών και βράσιμο νερού ή για γρήγορο ζέσταμα ζωμών σε σύντομο χρονικό διάστημα
	9-7	Τηγάνισμα - βράσιμο	Ιδανική ρύθμιση για ρόδισμα, έναρξη του μαγειρέματος, τηγάνισμα κατεψυγμένων προϊόντων και γρήγορο βράσιμο
Υψηλή ισχύς		Ρόδισμα - τηγάνισμα - βράσιμο - ψήσιμο	Ιδανική ρύθμιση για τηγάνισμα, διατήρηση έντονου βρασμού, μαγείρεμα και ψήσιμο (για σύντομο διάστημα 5-10 λεπτών)
	7-5	Ρόδισμα - μαγείρεμα - σιγοβράσιμο - τηγάνισμα - ψήσιμο	Ιδανική ρύθμιση για τηγάνισμα, διατήρηση χαμηλού βρασμού, μαγείρεμα και ψήσιμο (για μέτριο διάστημα 10-20 λεπτών), ζέσταμα σκευών
Μέτρια ισχύς		Μαγείρεμα - σιγοβράσιμο - τηγάνισμα - ψήσιμο	Ιδανική ρύθμιση για σιγοβράσιμο, διατήρηση πολύ χαμηλού βρασμού, μαγείρεμα και ψήσιμο (για μεγάλο διάστημα)
	4-3	Μαγείρεμα - αργό βράσιμο - πήξιμο - ανακάτεμα ζυμαρικών	Ιδανική ρύθμιση για μαγείρεμα μεγάλης διάρκειας (ρύζι, σάλτσες, ψητά, ψάρια) με υγρά (π.χ. νερό, κρασί, ζωμός, γάλα), ανακάτεμα ζυμαρικών Ιδανική ρύθμιση για μαγείρεμα μεγάλης διάρκειας (με όγκο μικρότερο του λίτρου: ρύζι, σάλτσες, ψητά, ψάρια) με υγρά (π.χ. νερό, κρασί, ζωμός, γάλα)
Χαμηλή ισχύς		Λιώσιμο - ξεπάγωμα - διατήρηση θερμοκρασίας φαγητών - ανακάτεμα ριζότο	Ιδανική ρύθμιση για λιώσιμο βουτύρου και σοκολάτας, ξεπάγωμα προϊόντων μικρού μεγέθους και διατήρηση της θερμοκρασίας των φαγητών που μόλις μαγειρέψατε (π.χ. σάλτσες, σουπές, μινεστρόνε)
	Ιδανική ρύθμιση για διατήρηση της θερμοκρασίας των φαγητών που μόλις μαγειρέψατε, ανακάτεμα ριζότο και ζέσταμα σκευών σερβιρίσματος (με ειδικό εξάρτημα για επαγγελματικές εστίες)		
ΑΠΕΝΕΡΓΟΠΟΙΗΣΗ		Επιφάνεια στήριξης	Η μονάδα εστίων βρίσκεται σε κατάσταση αναμονής ή είναι απενεργοποιημένη (μπορεί να υπάρχει υπολειπόμενη θερμότητα στο τέλος του μαγειρέματος που υποδεικνύεται από την ένδειξη H)

ΣΗΜΕΙΩΣΗ:

Για σύντομες διαδικασίες μαγειρέματος στις οποίες απαιτείται άριστη κατανομή της θερμότητας (για παράδειγμα, τηγανίτες) στη διπλή εστία διαμέτρου 28 cm (όπου υπάρχει), συνιστάται να χρησιμοποιείτε σκεύη διαμέτρου έως 24 cm. Για διαδικασίες μαγειρέματος για τις οποίες απαιτείται ιδιαίτερη προσοχή (για παράδειγμα, λιώσιμο σοκολάτας ή βουτύρου), συνιστάται να χρησιμοποιείτε τις μονές εστίες μικρότερης διαμέτρου.

ΕΓΚΑΤΑΣΤΑΣΗ

Μετά την αφαίρεση της συσκευασίας του προϊόντος, βεβαιωθείτε ότι δεν έχει υποστεί ζημιά κατά τη μεταφορά. Σε περίπτωση προβλημάτων, επικοινωνήστε με το κατάστημα αγοράς ή με την υπηρεσία τεχνικής υποστήριξης.

Για τις διαστάσεις του επίπλου εντοιχισμού και τις οδηγίες εγκατάστασης, ανατρέξτε στις εικόνες της σελίδας 2.

ΠΡΕΤΟΙΜΑΣΙΑ ΤΟΥ ΕΠΙΠΛΟΥ ΓΙΑ ΕΝΤΟΙΧΙΣΜΟ

! ΠΡΟΕΙΔΟΠΟΙΗΣΗ

- Τοποθετήστε ένα διαχωριστικό πλαίσιο κάτω από τη μονάδα εστιών.
- Δεν πρέπει να είναι δυνατή η πρόσβαση στο κάτω μέρος του προϊόντος μετά την εγκατάσταση.
- Εάν εγκατασταθεί φούρνος στο κάτω μέρος της μονάδας, μην τοποθετήσετε το διαχωριστικό πλαίσιο.

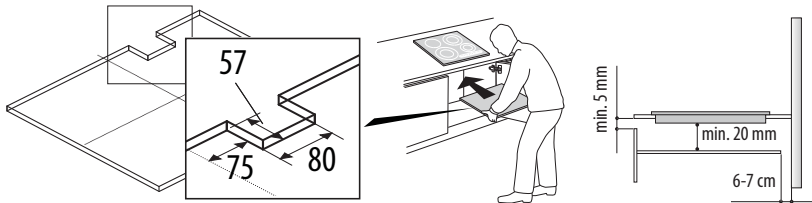

- Η απόσταση ανάμεσα στο κάτω μέρος της συσκευής και το διαχωριστικό πλαίσιο πρέπει να αντιστοιχεί στις διαστάσεις που αναφέρονται στο σχήμα.
- Για να διασφαλιστεί η σωστή λειτουργία του προϊόντος, μη φράζετε το ελάχιστο άνοιγμα ανάμεσα στην επιφάνεια εργασίας και την πάνω πλευρά της μονάδας (5 mm το ελάχ.).
- Εάν εγκατασταθεί φούρνος κάτω από τον πάγκο, βεβαιωθείτε ότι ο φούρνος διαθέτει σύστημα ψύξης.
- Αποφύγετε την εγκατάσταση της μονάδας εστιών πάνω από πλυντήριο πιάτων ή ρούχων, ώστε τα ηλεκτρονικά κυκλώματα να μην έρχονται σε επαφή με υδρατμούς και υγρασία και να μην υποστούν βλάβη.
- Σε περίπτωση χωνευτής εγκατάστασης, απευθυνθείτε στην υπηρεσία τεχνικής υποστήριξης για την τοποθέτηση του κιτ βιδών 4801 211 00112.
- Για να αφαιρέσετε τη μονάδα εστιών, ξεβιδώστε με ένα κατασβίδι (δεν παρέχεται) τα περιμετρικά ελατήρια στο κάτω μέρος του προϊόντος.

ΗΛΕΚΤΡΙΚΗ ΣΥΝΔΕΣΗ

! ΠΡΟΕΙΔΟΠΟΙΗΣΗ

- Αποσυνδέστε τη συσκευή από το ηλεκτρικό δίκτυο.
- Η εγκατάσταση πρέπει να πραγματοποιηθεί από εξειδικευμένο προσωπικό που γνωρίζει τους τρέχοντες κανονισμούς ασφαλείας και εγκατάστασης.
- Ο κατασκευαστής αποποιείται κάθε ευθύνη για τυχόν τραυματισμό σε άτομα ή κατοικίδια και για τυχόν ζημιές σε ιδιοκτησία που προκαλούνται από αποτυχία στην τήρηση των κανονισμών που παρέχονται σε αυτό το κεφάλαιο.
- Το καλώδιο τροφοδοσίας πρέπει να είναι αρκετά μακρύ ώστε να επιτρέπει την αφαίρεση της εστίας από τον πάγκο εργασίας.
- Βεβαιωθείτε ότι η τάση που καθορίζεται στην πινακίδα στοιχείων στο κάτω μέρος της συσκευής είναι η ίδια με την οικιακή.

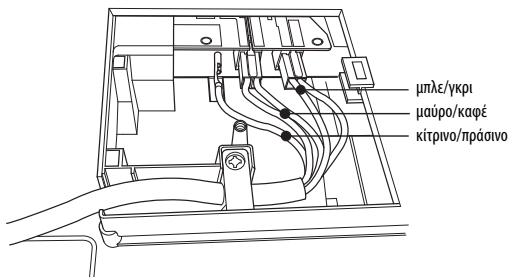
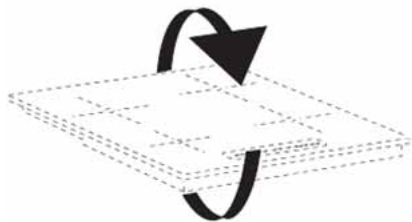

1. Αφαιρέστε το κάλυμμα ακροδεκτών (Α) ξεβιδώνοντας τη βίδα και εισάγοντας το κάλυμμα στον αρμό (Β) του ακροδέκτη.
2. Προσαρτήστε το καλώδιο τροφοδοσίας στο σφιγκτήρα και συνδέστε τα καλώδια στους τερματικούς ακροδέκτες όπως απεικονίζεται στο διάγραμμα καλωδίων που βρίσκεται κοντά στους ακροδέκτες.
3. Ασφαλίστε το καλώδιο τροφοδοσίας με το σφιγκτήρα καλωδίων.
4. Κλείστε το κάλυμμα (C) και βιδώστε το με την παρεχόμενη βίδα.

Για κάθε σύνδεση στο δίκτυο, η εστία ελέγχει αυτόματα για μερικά δευτερόλεπτα.

Σύνδεση στην τροφοδοσία

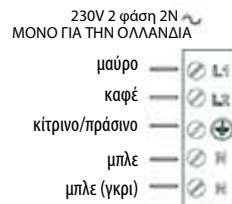
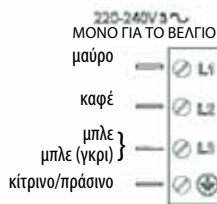
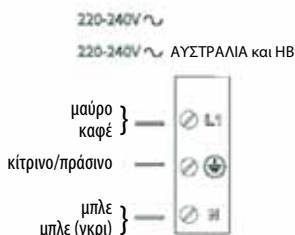
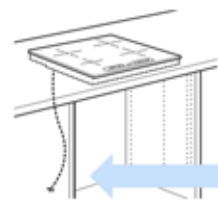
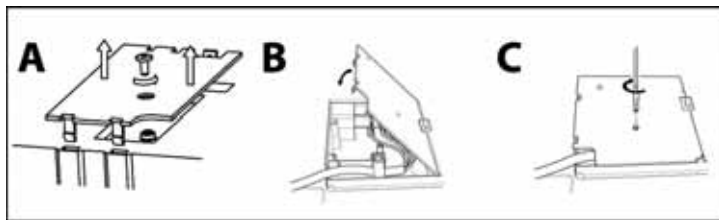

ΟΔΗΓΙΕΣ ΧΡΗΣΗΣ

Περιγραφή πίνακα διακοπών

Πίνακας διακοπών

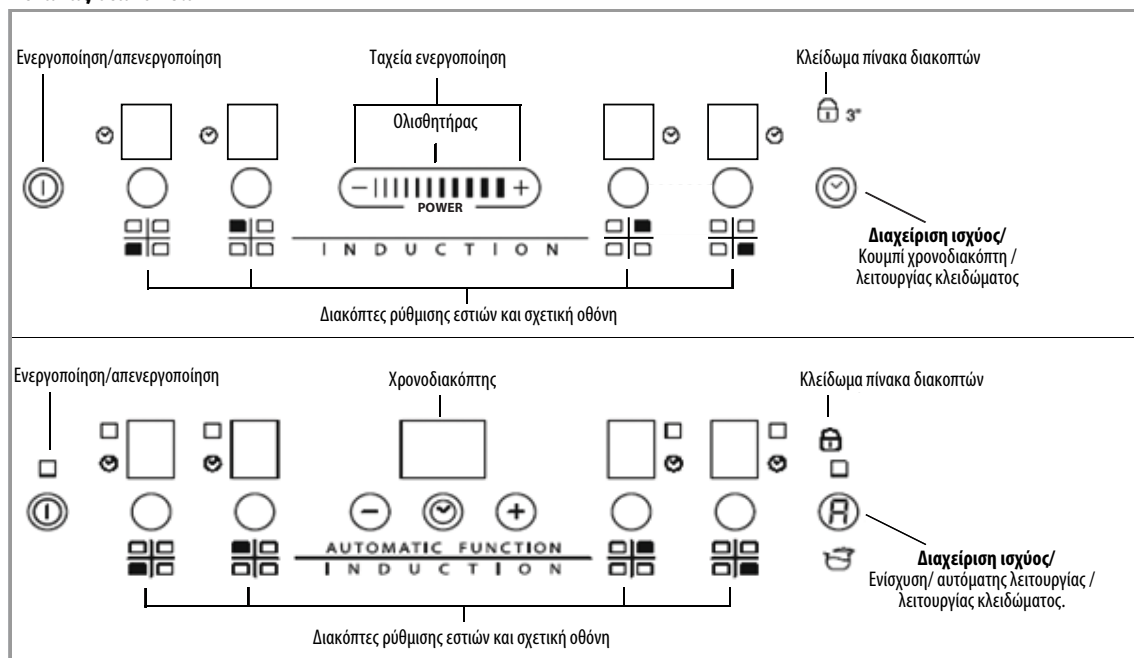

Ενεργοποίηση/απενεργοποίηση μονάδας εστιών

Για να ενεργοποιήσετε τη μονάδα εστιών, πατήστε για 2 δευτερόλεπτα περίπου το πλήκτρο ① μέχρι να ανάψουν οι ενδείξεις στις εστίες. Για να την απενεργοποιήσετε, πατήστε το ίδιο πλήκτρο μέχρι να σβήσουν οι ενδείξεις. Όλες οι εστίες θα απενεργοποιηθούν.

Εάν οι εστίες έχουν ήδη χρησιμοποιηθεί, η ένδειξη υπολειπόμενης θερμότητας «H» παραμένει ενεργοποιημένη μέχρι να κρυώσουν οι εστίες.

Εάν εντός 10 δευτερολέπτων από την ενεργοποίηση της μονάδας εστιών δεν επιλεγεί καμία λειτουργία, η μονάδα απενεργοποιείται αυτόματα.

Ενεργοποίηση και ρύθμιση εστιών

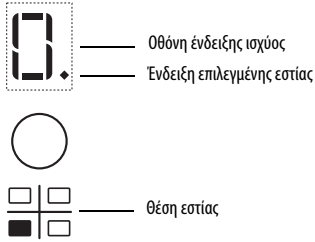

Λειτουργία ολισθητήρα

Αύξηση του επιπέδου ισχύος

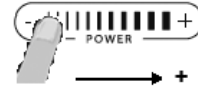

Μείωση του επιπέδου ισχύος



Τοποθετήστε την κατσαρόλα στην εστία μαγειρέματος και θέστε τη μονάδα σε λειτουργία. Ενεργοποιήστε την εστία μαγειρέματος που θέλετε πατώντας το αντίστοιχο κυκλικό κουμπί «0» που εμφανίζεται στην οθόνη. Με το συρόμενο κουμπί (εάν διατίθεται), μπορείτε να επιλέξετε το επίπεδο ισχύος που θέλετε από ελάχιστο 0 έως μέγιστο 9, καθώς επίσης και τον ταχυβραστήρα «P» εάν διατίθεται. Για να αυξήσετε το επίπεδο ισχύος, πρέπει να μετακινήσετε το δάκτυλό σας πάνω στον ολισθητήρα πολλές φορές από τα αριστερά προς τα δεξιά, ενώ για να το μειώσετε, πρέπει να μετακινήσετε το δάκτυλό σας προς την αντίθετη κατεύθυνση. Εναλλακτικά, μπορείτε να χρησιμοποιήσετε τα πλήκτρα ταχείας πρόσβασης «+» και «-».

Απενεργοποίηση εστιών

Για να απενεργοποιήσετε την εστία, πατήστε το αντίστοιχο πλήκτρο για περισσότερο από 3 δευτ.

Η εστία σβήνει και, εάν είναι ακόμη ζεστή, στην οθόνη της εστίας εμφανίζεται η ένδειξη «H».

Κλειδώμα πίνακα διακοπών

Με τη λειτουργία αυτή, κλειδώνουν οι διακόπτες, ώστε να αποφεύγεται η ακούσια ενεργοποίησή της μονάδας εστιών. Για να ενεργοποιήσετε το κλειδώμα του πίνακα χειρισμού, ενεργοποιήστε τη μονάδα και πατήστε το κουμπί λειτουργίας κλειδώματος για τρία δευτερόλεπτα. Ένα ηχητικό σήμα και μια φωτεινή ένδειξη κοντά στο σύμβολο του λουκέτου υποδεικνύουν την ενεργοποίηση. Ο πίνακας διακοπών είναι κλειδωμένος, εκτός από το πλήκτρο απενεργοποίησης. Για να απενεργοποιήσετε τη λειτουργία κλειδώματος των διακοπών, επαναλάβετε τη διαδικασία ενεργοποίησης. Η φωτεινή κουκκίδα σβήνει και η μονάδα εστιών είναι και πάλι ενεργή.

Η λειτουργία κλειδώματος του πίνακα διακοπών μπορεί να ενεργοποιηθεί ή να απενεργοποιηθεί ακούσια σε περίπτωση ύπαρξης νερού, υπερχειλίσσης υγρού από τα σκεύη ή τοποθέτησης αντικειμένων πάνω στο πλήκτρο κάτω από το σύμβολο.

Χρονοδιακόπτης



Ο χρονοδιακόπτης μπορεί να χρησιμοποιηθεί για τη ρύθμιση της διάρκειας μαγειρέματος για 99 λεπτά (1 ώρα και 39 λεπτά) το μέγιστο για όλες τις εστίες.

Επιλέξτε την εστία μαγειρέματος που θέλετε να χρησιμοποιήσετε με το χρονοδιακόπτη και πατήστε το χρονοδιακόπτη (βλέπε σχήμα). Θα ακουστεί ένα ηχητικό σήμα που επιβεβαιώνει τη λειτουργία. Στην οθόνη εμφανίζεται η ένδειξη «00» και ανάβει η ενδεικτική λυχνία LED. Μπορείτε να μειώσετε και να αυξήσετε την τιμή του χρονοδιακόπτη κρατώντας πατημένα τα πλήκτρα «+» και «-» της λειτουργίας ολισθητήρα. Όταν λήξει ο ρυθμισμένος χρόνος, εκπέμπεται ένα ηχητικό σήμα και η εστία απενεργοποιείται αυτόματα. Για να απενεργοποιήσετε το χρονοδιακόπτη, κρατήστε πατημένο το πλήκτρο χρονοδιακόπτη τουλάχιστον για 3 δευτερόλεπτα.

Για να ρυθμίσετε το χρονοδιακόπτη για μια άλλη εστία, επαναλάβετε τα παραπάνω βήματα. Στην οθόνη του χρονοδιακόπτη εμφανίζεται πάντα ο χρονοδιακόπτης για την επιλεγμένη εστία ή το πιο σύντομο χρονικό διάστημα του χρονοδιακόπτη.

Για να τροποποιήσετε ή να απενεργοποιήσετε το χρονοδιακόπτη, πατήστε το πλήκτρο επιλογής της εστίας για το συγκεκριμένο χρονοδιακόπτη.

Προειδοποιητικές ενδείξεις πίνακα διακοπών

Ειδικές λειτουργίες (Εάν διατίθεται)

Ορισμένα μοντέλα διαθέτουν ειδικές λειτουργίες:

Αυτόματη λειτουργία

Η λειτουργία αυτή ρυθμίζει αυτόματα το κατάλληλο επίπεδο ισχύος για τη διατήρηση χαμηλού βρασμού. Ενεργοποιήστε τη λειτουργία αυτή αφού ξεκινήσει ο βρασμός, πατώντας πρώτα το πλήκτρο της σχετικής εστίας και, στη συνέχεια, το πλήκτρο .

Ένδειξη υπολειπόμενης θερμότητας.

Η μονάδα εστιών διαθέτει ένδειξη υπολειπόμενης θερμότητας για κάθε εστία. Η ένδειξη αυτή επισημαίνει τις εστίες που έχουν ακόμη υψηλή θερμοκρασία.

Εάν στην οθόνη εμφανιστεί η ένδειξη , η εστία είναι ακόμη ζεστή. Για παράδειγμα, εάν στην εστία εμφανίζεται αυτή η ένδειξη, μπορείτε να διατηρήσετε ζεστό ένα φαγητό ή να λιώσετε βούτυρο.

Όταν η εστία κρυώσει, η ένδειξη σβήνει.

Ένδειξη ακατάλληλου σκεύους ή απουσίας σκεύους.

Εάν το σκεύος δεν είναι συμβατό με την επαγωγική μονάδα εστιών, δεν έχει τοποθετηθεί σωστά ή δεν έχει τις κατάλληλες διαστάσεις, στην οθόνη εμφανίζεται το σύμβολο «μη τοποθετημένου σκεύους» (διπλανή εικόνα). Σε αυτές τις περιπτώσεις, συνιστάται να επανατοποθετησετε το σκεύος στην επιφάνεια μέχρι να βρείτε την εστία που λειτουργεί. Εάν εντός 60 δευτερολέπων δεν ανιχνευτεί κανένα σκεύος, η μονάδα εστιών απενεργοποιείται.

Λειτουργία ταχυβραστήρα (Ταχυβραστήρας εάν διατίθεται)

Η λειτουργία αυτή είναι διαθέσιμη σε ορισμένες μόνο εστίες και παρέχει τη δυνατότητα αξιοποίησης στο μέγιστο της ισχύος της εστίας (π.χ. για γρήγορο βράσιμο του νερού). Για να ενεργοποιήσετε τη λειτουργία, πατήστε το πλήκτρο «+» μέχρι να εμφανιστεί στην οθόνη η ένδειξη «P». Μετά από 5 λεπτά χρήσης της λειτουργίας booster, η συσκευή επιλέγει αυτόματα το επίπεδο 9 για την εστία.

Λειτουργία «διαχείρισης ισχύος» (Λειτουργία εάν διατίθεται)

Χάρη στη λειτουργία «διαχείρισης ισχύος», ο χρήστης μπορεί να ρυθμίσει τη μέγιστη ισχύ που μπορεί να επιτευχθεί στη μονάδα εστιών ανάλογα με τις ανάγκες του.



Η ρύθμιση αυτή μπορεί να πραγματοποιηθεί ανά πάσα στιγμή και διατηρείται έως την επόμενη τροποποίηση.

Όταν ρυθμιστεί η μέγιστη επιθυμητή ισχύς, η μονάδα εστιών θα προσαρμόσει αυτόματα την ανακατανομή της ισχύος στις διάφορες εστίες, διασφαλίζοντας τη διαρκή τήρηση αυτού του ορίου και παράλληλα τη δυνατότητα διαχείρισης όλων των εστιών ταυτόχρονα, χωρίς προβλήματα υπερφόρτωσης.

Διατίθενται και εικονίζονται στην οθόνη 4 επίπεδα μέγιστης ισχύος: 2,5 – 4,0 – 6,0 – 7,2 kW (τα 7,2 kW θεωρούνται η μέγιστη ισχύς της μονάδας εστιών)

Η μονάδα εστιών αποστέλλεται ρυθμισμένη στη μέγιστη ισχύ

Αφού συνδέσετε τη συσκευή στην πρίζα, μπορείτε να ρυθμίσετε το απαιτούμενο επίπεδο ισχύος εντός των πρώτων 60 δευτερολέπων με τις εξής ενέργειες:

Στάδιο	Πίνακας χειρισμού	Οθόνη
1	 Πατήστε για περίπου 3 δευτερόλεπτα	
2	Πατήστε το πλήκτρο διαχείρισης ισχύος για να επιβεβαιώσετε το προηγούμενο στάδιο	Η οθόνη δείχνει 
3	 Πατήστε για να ρυθμίσετε το επιλεγμένο επίπεδο ανάμεσα στις διαθέσιμες επιλογές	Το φως ανάβει μαζί με τα φώτα των επιμέρους εστιών μαγειρέματος
4	Πατήστε το πλήκτρο διαχείρισης ισχύος για να επιβεβαιώσετε το προηγούμενο στάδιο	Η οθόνη δείχνει το επιλεγμένο επίπεδο, το οποίο αναβοσβήνει για περίπου 2 δευτερόλεπτα. Στη συνέχεια η μονάδα εστιών εκπέμπει ένα ηχητικό σήμα και απενεργοποιείται. Τώρα είναι έτοιμη για χρήση

Εάν προκύψει σφάλμα κατά τη ρύθμιση της ισχύος, εμφανίζεται το σύμβολο  στο κέντρο, το οποίο συνοδεύεται από ένα συνεχές ηχητικό σήμα για περίπου 5 δευτερόλεπτα.

Στην περίπτωση αυτή, επαναλάβετε τη διαδικασία διαμόρφωσης από την αρχή. Εάν το σφάλμα εμφανιστεί ξανά, επικοινωνήστε με την υπηρεσία τεχνικής υποστήριξης.

Κατά την κανονική χρήση, όταν επιτευχθεί το μέγιστο διαθέσιμο επίπεδο ισχύος, εάν ο χρήστης επιχειρήσει να το αυξήσει, το επίπεδο της εστίας που χρησιμοποιείται αναβοσβήνει δύο φορές και εκπέμπεται ένα ηχητικό σήμα.

Εάν απαιτείται υψηλότερη ισχύς στη συγκεκριμένη εστία, πρέπει να μειώσετε χειροκίνητα το επίπεδο ισχύος μίας ή περισσότερων ήδη ενεργοποιημένων εστιών.

Ενεργοποίηση/απενεργοποίηση του ηχητικού σήματος (δεν διατίθεται στην έκδοση με συρόμενο κουμπί)

Αφού θέσετε σε λειτουργία τη μονάδα εστιών, πατήστε και κρατήστε πατημένα ταυτόχρονα το κουμπί «+» και το τελευταίο κουμπί στα δεξιά για τουλάχιστον τρία δευτερόλεπτα («κλειδίωμα του πίνακα χειρισμού»).



ΚΑΘΑΡΙΣΜΑ

ΠΡΟΕΙΔΟΠΟΙΗΣΗ

- Μην χρησιμοποιείτε συσκευές καθαρισμού με ατμό.
- Πριν από τον καθαρισμό, βεβαιωθείτε ότι οι εστίες είναι απενεργοποιημένες και ότι η ένδειξη υπολειπόμενης θερμότητας («H») δεν εμφανίζεται πλέον.

ΣΗΜΑΝΤΙΚΟ: μη χρησιμοποιείτε λειαντικά ή συρμάτινα σφουγγάρια. Με την πάροδο του χρόνου, μπορεί να προκληθεί ζημιά στη γυάλινη επιφάνεια.

- Μετά από κάθε χρήση, αφήστε τη μονάδα να κρυώσει και καθαρίστε την, ώστε να απομακρυνθούν υπολείμματα τροφίμων και κηλίδες.
- Η ζάχαρη ή τα φαγητά με υψηλή περιεκτικότητα σε σάκχαρα προκαλούν φθορά στη μονάδα εστιών και πρέπει να καθαρίζονται αμέσως.
- Το αλάτι, η ζάχαρη και η άμμος μπορεί να χαράξουν τη γυάλινη επιφάνεια.
- Χρησιμοποιείτε μαλακό πανί, απορροφητικό χαρτί κουζίνας ή ειδικά προϊόντα για τον καθαρισμό της μονάδας (ακολουθείτε τις οδηγίες του κατασκευαστή).
- Εάν χυθεί υγρό στις εστίες μαγειρέματος, μπορεί να προκληθούν κραδασμοί στα σκεύη ή να μετακινηθούν τα σκεύη.

ΟΔΗΓΟΣ ΕΝΤΟΠΙΣΜΟΥ ΒΛΑΒΩΝ

- Διαβάστε και ακολουθήστε τις οδηγίες της ενότητας «Οδηγίες χρήσης».
- Βεβαιωθείτε ότι δεν υπάρχουν διακοπές στην ηλεκτρική σύνδεση.
- Σκουπίστε καλά την επιφάνεια της μονάδας εστιών μετά τον καθαρισμό.
- Εάν μετά την ενεργοποίηση της μονάδας εστιών στην οθόνη εμφανίζονται αλφαριθμητικοί κωδικοί, ακολουθήστε τις οδηγίες του παρακάτω πίνακα.
- Εάν δεν μπορείτε να απενεργοποιήσετε τη μονάδα εστιών μετά τη χρήση της, αποσυνδέστε την από το ηλεκτρικό δίκτυο.

ΚΩΔΙΚΟΣ ΣΦΑΛΜΑΤΟΣ	ΠΕΡΙΓΡΑΦΗ	ΠΙΘΑΝΕΣ ΑΙΤΙΕΣ	ΑΝΤΙΜΕΤΩΠΙΣΗ
C81, C82	Ο πίνακας χειρισμού έχει απενεργοποιηθεί λόγω υπερβολικά υψηλής θερμοκρασίας	Υπερβολικά υψηλή εσωτερική θερμοκρασία στα ηλεκτρονικά εξαρτήματα	Πριν επαναχρησιμοποιήσετε τη μονάδα εστιών, περιμένετε να κρυώσει.
C83	Ο πίνακας χειρισμού υποδεικνύει τον κωδικό σφάλματος «η μονάδα εστιών ανενεργή» εξαιτίας προβλήματος στο ηλεκτρονικό κύκλωμα	Η μονάδα εστιών έχει δεχθεί υπερβολική τάση	Η μονάδα εστιών μπορεί να χρησιμοποιηθεί, καλέστε ωστόσο το κέντρο εξυπηρέτησης πελατών
C85	Η μονάδα εστιών δεν μπορεί να διοχετεύσει θερμότητα στο σκεύος	Το σκεύος δεν είναι κατάλληλο για μονάδα επαγωγικών εστιών	Χρησιμοποιήστε άλλο επαγωγικό σκεύος
F02 ή F04 ή C84	Η τάση σύνδεσης είναι λανθασμένη ή υπάρχει πρόβλημα στην παροχή ισχύος	Ο αισθητήρας ανιχνεύει ασυμβατότητα ανάμεσα στην τάση της συσκευής και την τάση του ηλεκτρικού δικτύου	Αποσυνδέστε τη μονάδα εστιών από το ηλεκτρικό δίκτυο και ελέγξτε τη σύνδεση
F01, F05, F06, F07, F10, F12, F25, F33, F34, F36, F37, F46, F47, F48, F49, F58, F61, F62, F63, F72, F74, F77			Αποσυνδέστε τη μονάδα εστιών από την παροχή τάσης. Περιμένετε μερικά δευτερόλεπτα και συνδέστε την ξανά. Εάν το πρόβλημα παραμένει, επικοινωνήστε με το κέντρο εξυπηρέτησης πελατών και αναφέρετε τον κωδικό σφάλματος

ΘΟΡΥΒΟΣ ΠΟΥ ΠΡΟΕΡΧΕΤΑΙ ΑΠΟ ΤΗ ΜΟΝΑΔΑ ΕΣΤΙΩΝ

Οι επαγωγικές εστίες μπορεί να δημιουργούν θόρυβο και κραδασμούς στη διάρκεια της κανονικής λειτουργίας ανάλογα με τον τύπο υλικού και την επεξεργασία του φαγητού, όπως είναι οι θόρυβοι που περιγράφονται παρακάτω:

- **Θόρυβος επαφής:** αυτός ο τύπος κραδασμού οφείλεται στη χρήση σκευών αποτελούμενων από διάφορες στρώσεις διαφορετικών υλικών.
- **Θόρυβος σαν «κλικ» σε μέτρια/χαμηλή ισχύ:** αυτός ο θόρυβος παράγεται προκειμένου να επιτευχθεί η απαιτούμενη χαμηλή/μέτρια ισχύς.
- **Θόρυβος σαν ρυθμικό «κλικ»:** αυτός ο θόρυβος παράγεται όταν λειτουργούν διαφορετικές εστίες μαγειρέματος ή/και η απόδοση είναι υψηλή.
- **Ελαφρύ φύσημα:** αυτός ο θόρυβος οφείλεται στον τύπο του σκεύους και την ποσότητα του φαγητού που περιέχει.
- **Θόρυβος στο βάθος:** θόρυβος στο βάθος: η μονάδα επαγωγικών εστιών είναι εξοπλισμένη με ανεμιστήρα για την ψύξη των ηλεκτρονικών εξαρτημάτων, για αυτό το λόγο ακούγεται ο θόρυβος του ανεμιστήρα κατά τη λειτουργία της μονάδας και για μερικά λεπτά αφού την απενεργοποιήσετε. Εάν αυξήσετε ή μειώσετε την ισχύ των εστιών μαγειρέματος, ο θόρυβος στο βάθος του ανεμιστήρα μπορεί να αυξηθεί ή να μειωθεί.

Αυτά τα φαινόμενα είναι φυσιολογικά και απαραίτητα για τη σωστή λειτουργία του συστήματος επαγωγής, επομένως δεν αποτελούν ενδείξεις βλάβης ή ζημιάς.

ΤΕΧΝΙΚΗ ΥΠΟΣΤΗΡΙΞΗ

Πριν επικοινωνήσετε με την τεχνική υποστήριξη

1. Βεβαιωθείτε ότι δεν μπορείτε να λύσετε μόνοι σας το πρόβλημα σύμφωνα με τις οδηγίες της ενότητας «Οδηγός εντοπισμού βλαβών».
2. Απενεργοποιήστε και ενεργοποιήστε ξανά τη συσκευή για να βεβαιωθείτε ότι το πρόβλημα έχει λυθεί.

Εάν η βλάβη παραμένει μετά τους παραπάνω ελέγχους, επικοινωνήστε με το πλησιέστερο τμήμα τεχνικής υποστήριξης.

Δηλώστε:

- Μια σύντομη περιγραφή της βλάβης.
- Τον τύπο και το μοντέλο του προϊόντος.
- Τον αριθμό σέρβις (ο αριθμός μετά τη λέξη Service στην πινακίδα τεχνικών στοιχείων), κάτω από τη συσκευή (στο μεταλλικό πλαίσιο).
- Την πλήρη διεύθυνσή σας.
- Τον αριθμό τηλεφώνου σας.

SERVICE 0000 000 00000



Εάν πρέπει να εκτελεστεί επισκευή, απευθυνθείτε σε ένα **εξουσιοδοτημένο κέντρο τεχνικής υποστήριξης** (για να διασφαλιστεί η χρήση γνήσιων ανταλλακτικών και η σωστή επισκευή). Τα ανταλλακτικά είναι διαθέσιμα για 10 χρόνια.