

# URČENÉ POUŽITIE

Táto práčka je určená výhradne na pranie a odstredovanie bielizne vhodnej na pranie v práčke v množstve, ktoré sa bežne perie v domácnosti.

- Pri používaní práčky dodržiavajte pokyny v tomto Návoде na použitie a v Programovej tabuľke

- Tento Návod na použitie a Programovú tabuľku si odložte; pri odovzdaní práčky inej osobe jej dajte aj Návod na použitie a Programovú tabuľku.

## BEZPEČNOSŤ A ZÁKLADNÉ ODPORÚČANIA

### 1. Bezpečnosť pri práci

- Práčka je určená výhradne na používanie v miestnosti.
- V blízkosti spotrebiča nepoužívajte horľavé kvapaliny.
- Nedovoľte deťom hrať sa s práčkou, ani liezť do bubna.
- Práčku môžu používať deti od 8 rokov, taktiež osoby so zníženými fyzickými, zmyslovými alebo duševnými schopnosťami a osoby s nedostatkom skúseností alebo znalostí, ak sú pod dozorom, alebo ak boli poučené zodpovednou osobou o bezpečnom používaní práčky a chápu možné nebezpečenstvá plynúce z jej používania. Deti sa nesmú hrať s práčkou. Starostlivosť a údržbu práčky nesmú vykonávať deti bez dozoru.
- Nepoužívajte práčku pri teplotách pod 5°C.
- Pre voľne stojace modely: ak chcete na práčku umiestniť sušičku bielizne, najprv zavolajte servis alebo odborníka, ktorý skontroluje, či je to možné. Sušičku môžete na práčku umiestniť iba s použitím príslušnej montážnej súpravy, ktorú dostanete v prevádzke servisu alebo u špecializovaného predajcu.
- Ak práčku nepoužívate, odpojte ju od elektrickej siete.
- Keď práčku nepoužívate, zatvorte ventil prívodu vody.
- Pred každým čistením a údržbou práčku vypnite alebo ju odpojte od elektrickej siete.
- Dvierka nikdy neotvárajte silou a nepoužívajte ich ako stupienok.
- Ak je to potrebné, nahradte prívodný elektrický kábel káblom rovnakého druhu, ktorý dostanete v prevádzke servisu. Elektrický napájací kábel môže vymieňať iba zaškolený technik, alebo pracovník servisu.
- Deti mladšie ako 3 roky by sa mali zdržiavať v dostatočnej vzdialenosti od práčky, pokiaľ nie sú pod neustálym dozorom.
- Vetracie otvory v základni práčky nesmú byť zakryté hrubým kobercom.
- Ak chcete umiestniť práčku na podstavec alebo na akékoľvek iné vyvýšené miesto, skontrolujte, či je tento podstavec:
  - dostatočne pevný pre vysokú hmotnosť práčky,
  - je úplne vodorovný,
  - je dostatočne veľký a že priestor okolo práčky ju obmedzuje tak, že sa nemôže

posunúť zo svojho miesta,  
ak by sa vyskytli mimoriadne  
prevádzkové podmienky.

• Ak je Vaša práčka zabudova-  
teľný model:

- nemanipulujte ňou kým je  
zabudovaná do linky
- nesmiete odstrániť horný  
- kryt práčky.

## 2. Balenie

- Obal je úplne recyklovateľný a označený  
symbolom recyklácie ♻. Pri likvidácii obalového  
materiálu dodržiavajte platné predpisy.

## 3. Likvidácia obalového materiálu a starej práčky

- Práčka je vyrobená zo znovu využiteľných  
materiálov. Pri jej likvidácii postupujte podľa  
platných predpisov o likvidácii odpadu.
- Pred likvidáciou odstráňte všetky zvyšky pracích  
prostriedkov a odrežte napájací elektrický kábel,  
aby nebolo možné práčku použiť.
- Tento spotrebič je označený v súlade s Európskou  
smernicou 2002/96/ES o likvidácii elektrických a  
elektronických zariadení (WEEE). Zabezpečením,  
že tento výrobok bude zlikvidovaný správnym  
spôsobom, pomôžete predchádzať potenciálnym  
negatívnym dopadom na životné prostredie a  
ľudské zdravie.
- Symbol  na výrobku alebo na sprievodných  
dokumentoch znamená, že s týmto výrobkom sa  
nesmie zaobchádzať ako s domovým odpadom.
- Naopak, treba ho odovzdať v zbernom stredisku  
na recykláciu elektrických alebo elektronických  
zariadení. Spotrebič musíte zlikvidovať v súlade  
s vnútroštátnymi predpismi o ochrane životného  
prostredia a o likvidácii odpadu. Podrobnejšie  
informácie o zaobchádzaní, rege-nerácii a  
recyklácii tohto výrobku si vyžiadajte na Vašom  
miestnom úrade, v zberných surovinách alebo v  
obchode, kde ste výrobok kúpili.

## 4. Mráz

- Neumiestňujte práčku v miestnosti kde môže  
mrznúť. Ak je to nevyhnutné uistite sa, či je z  
práčky vyčerpaná všetka voda.
- Odmontujte prívodovú hadicu(e) z prívodného  
ventila a nechajte z nej vyteciť všetku vodu.
- Odmontujte výtokovú hadicu zo sifóna alebo  
umývadla a nechajte z nej vyteciť všetku vodu
- Vypustite zvyšnú vodu z vnútra práčky podľa  
inštrukcii v kapitole "Vypustenie zvyšnej vody".

## 5. Vyhlásenie o zhode podľa EC

- Práčka bola navrhnutá, vyrobená a distribuovaná  
v súlade s požiadavkami bezpečnostných smerníc  
EÚ: Smernice 2006/95/ES o nízkom napätí  
Smernice 2004/108/ES o elektromagnetickej  
kompatibilitate

Výrobca nie je zodpovedný za akékoľvek poškodenie  
prádla zapríčinené nevhodným, alebo nesprávnym  
dodržiavaním inštrukcií na ošetrovanie prádla, ktoré  
sú uvedené na visačkách odevov alebo bielizne.

# PRED PRVÝM POUŽITÍM SPOTREBIČA

## 1. Vybalenie a preskúšanie

- Po vybalení sa presvedčte, či nie je práčka poškodená. Ak máte pochybnosti, práčku nepoužívajte. Zavolajte Servis alebo predajcu v mieste Vášho bydliska.
- Obalový materiál (plastové vrecia, polystyrénové časti a pod.) odložte mimo dosahu detí, pretože môže pre deti predstavovať nebezpečenstvo.
- Ak bola práčka pred doručením vystavená na studenom mieste, pred zapnutím ju nechajte stát niekoľko hodín pri izbovej teplote.

## 2. Vyberte prepravné skrutky

- Práčka je upevnená prepravnými skrutkami, aby sa predišlo poškodeniu vnútra pri preprave. Pred použitím práčky musíte prepravné skrutky vybrať.
- Po ich vybratí vsuňte do otvorov 4 priložené plastové krytky.

## 3. Inštalujte práčku

- Odstráňte ochrannú fóliu z ovládacieho panela (v závislosti od modelu).
- Nikdy nepremiestňujte práčku uchopením za pracovnú plochu.
- Práčku umiestnite na pevnú a rovnú podlahu, najlepšie v rohu miestnosti.
- Skontrolujte, či sú všetky štyri nožičky stabilné a či pevne dosadajú na podlahu a skontrolujte, či je práčka v dokonale vodorovnej polohe (použite liehovú vodováhu).
- V prípade drevených alebo plávajúcich podláh (ako napr. parkety alebo laminátové podlahy) umiestnite práčku na preglejkovú dosku s minimálnymi rozmermi 60 x 60 cm a hrúbkou minimálne 3 cm, priskrutkovanú k podlahe.
- Skontrolujte, či koberec alebo iný materiál nebráni prúdeniu vzduchu cez vetracie otvory (ak sú k dispozícii na vašom modeli).

## 4. Prívod vody

- Napojte prívodnú hadicu na prívod pitnej vody podľa smerníc dodávateľa vody.
- Modely s jedným prívodom vody: studená voda
- Modely s dvomi prívodmi vody: studená a teplá voda, alebo iba studená voda (pozri kapitolu "Inštalčná príručka").
- Ventil vody: 3/4" hadicová prípojka so závitom
- Tlak vody (vo vodovodnom potrubí): 100-1000 kPa (1-10 bar)
- Pri zapojení práčky používajte výhradne nové hadice. Použitie hadice sa nesmú použiť ešte raz, musíte ich zlikvidovať.
- Pre modely s prívodom teplej vody: teplota prívádzanej vody nesmie prekročiť 60°C.

## 5. Odtok

- Výtokovú hadicu pevne pripojte k sifónu, alebo na iný odtok kanalizácie.
- Ak je práčka pripojená ku zabudovanému odtokovému systému, skontrolujte, či je vybavený vzduchovým otvorom, aby sa predišlo súčasnému prívádzaniu a odtoku vody (sifónový efekt).

## 6. Elektrické zapojenie

- Elektrické zapojenie práčky môže vykonať iba kvalifikovaný elektrikár v súlade s pokynmi výrobcu a platnými bezpečnostnými predpismi.
- Údaje o požiadavkách na napätie, príkon a elektrickú ochranu (krytie) sú umiestnené na vnútornej strane dvierok práčky.
- Práčka môže byť zapojená do elektrickej siete pomocou zásuvky s uzemnením, podľa platných noriem STN. Uzemnenie práčky je povinné podľa zákona. Výrobca odmieta akúkoľvek zodpovednosť za poškodenie majetku a úrazy osôb alebo zvierat spôsobené nedodržaním vyššie uvedených pokynov.
- Nepoužívajte predlžovacie káble ani rozdvojky.
- Po inštalácii musí byť vždy zabezpečený prístup k hlavnému vypínaču alebo musí byť umožnené odpojenie od siete pomocou dvoj pólového vypínača.
- Práčku nepoužívajte, keď bola počas prepravy poškodená. Zavolajte servis.
- Výmenu prívodného elektrického kábla môže vykonať iba pracovník servisu.
- Ak použijete prírodový chránič, zvolte výlučne typ s označením .

# POPIS PRÁČKY (obr. 1) - v závislosti od modelu

- a. Pracovná plocha (pre voľne stojace modely) / Horný kryt (pre zabudovateľné modely)
- b. Násypka na prací prostriedok
- c. Ovládací panel
- d. Servisný štítok (vnútorná strana dvierok)
- e. Dvierka
- f. Prístup k čerpadlu a núdzovej výtokovej hadičke (ak je súčasťou modelu) sa nachádza za soklom
- g. Nastaviteľná nožička.

## DVIERKA

- Dvierka práčky otvorte potiahnutím rukoväte dvierok smerom k sebe.
- Dvierka zatvorte miernym tlakom, bez namáhania, aby zaklapli.

## PRED PRVÝM CYKLOM PRANIA

Na odstránenie zvyšnej vody, ktorá bola použitá pri testovaní u výrobcu. Vám odporúčame vykonať krátky cyklus prania bez bielizne.

1. Otvorte ventily prívodu vody.
2. Zatvorte dvierka.
3. Nasypťte malé množstvo pracieho prostriedku (maximálne 1/3 množstva odporúčaného výrobcom pre málo zašpinenú bielizeň) do priehradky pre hlavné pranie **II** v zásuvke na pracie prostriedky.
4. Nastavte a zapnite program "Syntetika 60°C (pozrite osobitne dodávanú "Programovú tabuľku).

## PRÍPRAVA BIELIZNE NA PRANIE

### Triedenie bielizne

1. **Vytriedte bielizeň podľa...**
- **Druhu tkaniny / symbolu na visačke pre ošetrovanie bielizne**  
Bavlna, zmesové tkaniny, jednoduché ošetrovanie/ syntetika, vlna, bielizeň určená na ručné pranie.
- **Farby**  
Oddel'te bielu a farebnú bielizeň. Novú farebnú bielizeň perte oddelene.
- **Veľkosti**  
Pri spoločnom praní kusov rôznej veľkosti sa zlepšuje efektivnosť prania a náplň sa v bubne lepšie rozloží.
- **Jemnosti tkaniny**  
Jemné kusy bielizne perte oddelene: používajte špeciálny program pre strižnú vlnu , záclony a inú jemnú bielizeň. Vždy odstráňte zo záclon krúžky alebo perte záclony s krúžkami v bavlnenom vrecí. Použite špeciálny program pre bielizeň určenú na ručné pranie. Pančuchy, opasky a iné malé kusy bielizne s háčikmi (napr. podprsenky) perte v špeciálnych bavlnených vreckách pre práčku alebo v obliečke vankúša so zipsom.
2. **Vyprázdnite vrecká**  
Mince, zatváracie špendlíky a podobné predmety môžu poškodiť bielizeň, ako aj bubon a vnútro práčky.
3. **Uzávery**  
Zipsy, gombíky alebo háčiky zatvorte; voľné opasky alebo stuhy sa musia zviazať dokopy.

### Odstraňovanie škvrn

- Krv, mlieko a ostatné organické látky obyčajne odstráni enzymatická fáza programu.
- Na odstránenie škvŕn od červeného vína, kávy, čaju, trávy, ovocia a pod., pridajte do priehradky na hlavné pranie **II** v zásuvke na pracie prostriedky aj odstraňovač škvŕn.
- Mimoriadne odolné škvŕny ošetríte čističom škvŕn pred práním.

### Farbenie a bielenie

- Používajte iba farbivá a bieliadlá vhodné na použitie v práčke.
- Postupujte podľa pokynov výrobcu.
- Farby a ustaľovače môžu spôsobiť škvŕny na plastových a gumových dielcoch práčky.

### Vloženie bielizne

1. Otvorte dvierka.
2. Vložte všetky kusy bielizne naraz a voľne do bubna, bez preplňovania. Dodržiavajte veľkosti náplne uvedené v programovej tabuľke (preplnenie spotrebiča spôsobí neuspokojivé výsledky prania a pokrčenie bielizne).
3. Zatvorte dvierka. Dbajte na to, aby nijaký kus bielizne neuviazol medzi dvierkami a tesnením dvierok.

# PRACÍ PROSTŘEDKŮ A AVIVÁŽNĚ PROSTŘEDKY

⚠ **Pracie a avivážne prostriedky ukladajte na bezpečnom a suchom mieste, mimo dosahu detí.**

⚠ **Nepoužívajte rozpúšťadlá (terpentín, benzín a pod.); v práčke neperte tkaniny, ktoré boli ošetrované rozpúšťadlami alebo horľavými kvapalinami.**

**Používajte iba pracie a avivážne prostriedky, vyrobené osobitne pre automatické práčky používané v domácnosti. Dodržujte odporúčania pre ošetrovanie na etiketách vašej bielizne.**

Druh použitého pracieho prostriedku závisí od:

- druhu tkaniny;
- farby;
- teploty prania;
- miery a druhu znečistenia.

Typ bielizne	Druh prac. prostriedku
Biela odolná bielizeň (studená - 95°C)	silné pracie prostriedky s bielidlom
Biela jemná bielizeň (studená - 40°C):	stredne silné pracie prostriedky s bielidlom a/alebo s optickými zosvetlovačmi.
Svetlé /pastelové farby (studená - 60°C):	pracie prostriedky s bielidlom a/alebo s optickými zosvetlovačmi.
Intenzívne farby (studená - 60°C):	pracie prostriedky pre farebnú bielizeň bez bielidla/optických zosvetlovačov.
Čierne/tmavé farby (studená - 60°C):	špeciálne pracie prostriedky pre čiernu/tmavú bielizeň.

Pre bielizeň vyžadujúcu špeciálne ošetrovanie (napr. vlna alebo mikrovlnáka), odporúčame používať špeciálne pracie a prídavné prostriedky dostupné v obchodnej sieti.

Navštívte internetovú stránku [www.cleanright.eu](http://www.cleanright.eu) pre viac detailnejších informácií..

**Na hlavné pranie nepoužívajte tekuté pracie prostriedky, ak ste nastavili funkciu "Predpranie"**  
**Tekuté pracie prostriedky nepoužívajte ak ste nastavili oneskorený štart/ukončenie pracieho cyklu (ak je k dispozícii).**

## Dávkovanie

Dodržiavajte odporúčané dávkovanie uvádzané na obale pracieho prostriedku. Toto závisí od:

- miery a druhu znečistenia bielizne
- veľkosti náplne bielizne
  - plná náplň: postupujte podľa pokynov výrobcu pracieho prostriedku;
  - polovičná náplň: 3/4 množstva použitého pracieho prostriedku pri plnej náplni;
  - minimálna náplň (približne 1 kg): polovičné množstvo použitého pracieho prostriedku pri plnej náplni

Ak na obale pracieho prostriedku nie je uvedená veľkosť náplne bielizne, výrobcovia zvyčajne odporúčajú: 4,5 kg bielizne pri použití koncentrovaného pracieho prostriedku a 2,5 kg bielizne pri použití jemného pracieho prostriedku.

- tvrdosti vody vo vašom regióne (informácie si vyžiadajte od vodárni). Mäkká voda si vyžaduje menej pracích prostriedkov ako tvrdá voda.

## Upozornenie

Predávkovanie pracieho prostriedku spôsobuje nadmernú tvorbu peny a zníženie účinnosti prania. Ak práčka zistí nadmernú tvorbu peny môže prerušiť odstreďovanie, alebo sa predĺžiť doba pracieho cyklu a zvýšiť sa spotreba vody (viď poznamky o nadmernom množstve peny v kapitole "Príručka na odstraňovanie problémov").

Používanie nedostatočného množstva pracích prostriedkov môže spôsobiť šednutie bielizne, tvorbu vodného kameňa na ohrevnom systéme, nabubne a v hadiciach.

## Dávkovanie pracích a dodatkových prostriedkov (obr. 2)

### I | Priehradka pre predpranie

- Prací prostriedok na predpranie (iba pri aktivácii voľby "Predpranie").

### II | Priehradka pre hlavné pranie

- Prací prostriedok na hlavné pranie (musí sa pridávať pre všetky programy prania)
- Odstraňovače škvrín (voliteľné)
- Zmäkčovač vody (voliteľné; doporučané pre triedu tvrdosti vody 4 alebo viac)

### ☼ Priehradka pre avivážny prostriedok

- Avivážny prostriedok (voliteľné)
- Škrob (rozpustený vo vode (voliteľné))

Pri dávkovaní pracích a dodatkových prostriedkov neprekračujte hladinu s označením "MAX".

Ak použijete tekutý prací prostriedok, zásuvku násypky zatvorte **hneď po jej naplnení prostriedkom**.

Pre viac informácií týkajúcich sa použitia detergentov a avivážnych prostriedkov v jednotlivých programoch, pozrite si osobitne dodávanú tabuľku programov.

## Používanie bieliaceho prostriedku

- Vyperte bielizeň želaným programom (Bavlna, Syntetika), pridajte primerané množstvo bielidla s obsahom chlóru do priehradky AVIVÁŽNÝ PROSTŘEDOK (pozorne zatvorte zásuvku na pracie prostriedky).
- Ihneď po ukončení programu zapnite program "Plákanie a odstreďovanie", aby sa odstránil pach po bielidle; ak chcete, pridajte avivážny prostriedok. V priehradke na avivážny prostriedok nikdy nepoužívajte súčasne bielidlo a aviváž.
- Pri používaní bieliacich prostriedkov na báze oxygénu, dodržujte odporúčania ich výrobcu.

## Používanie škrobu

- Nastavte program "Plákanie a odstreďovanie" a skontrolujte, či je rýchlosť odstreďovania nastavená na hodnotu nižšiu ako 800 ot/min.
- Zapnite program, vytiahnite zásobník na pracie prostriedky tak, aby ste videli približne 3 cm z priehradky na avivážny prostriedok.
- Vlejte pripravený roztok škrobu do priehradky na avivážny prostriedok, kým vteká voda do zásuvky na pracie prostriedky.

# ČISTENIE FILTRA / VYPUSTENIE ZVYŠNEJ VODY

Odporúčame Vám kontrolovať a čistiť filter pravidelne, aspoň dva alebo trikrát za rok, **hlavne**:

- Ak svieti kontrolka "Vyčistiť čerpadlo" (☹)
- Ak práčka nevypúšťa vodu správne alebo ak nevykonáva cykly odstreďovania.
- Ak je práčka umiestnená v miestnosti kde môže mrznúť, musíte vypustiť všetku zvyšnú vodu, aby ste sa vyhli poškodeniu spotrebiča.

**DÔLEŽITÉ UPOZORNENIE: presvedčte sa, že sa voda pred vypustením zo spotrebiča ochladila.**

1. Vypnite spotrebič a odpojte ho z elektrickej siete.
2. Odstráňte sokel (v závislosti od modelu):
  - Zatlačte západky na pravej a ľavej strane sokla (ak sú súčasťou modelu) smerom dole, aby sa sokel uvoľnil a odstráňte ho (obr. 3).
  - Odstráňte sokel použitím sifóna zásuvky náspyky nadávkovanie pracieho prostriedku: zatlačte rukou na jednej strane sokla smerom dole, potom zasuňte sifón zásuvky náspyky do medzery medzi soklom a prednou stenou práčky a sokel vypáčte (obr. 4).
  - Pre zabudovateľné modely: odstráňte sokel z kuchynskej linky.
3. V blízkosti práčky umiestnite zbernú nádobu.
4. Ak vaša práčka má núdzovú výtokovú hadičku: uvoľnite núdzovú hadičku zo spony, alebo ju povytiahnite z práčky (v závislosti od modelu). Ak vaša práčka nemá núdzovú výtokovú hadičku: umiestnite pod filter širšiu a plochu nádobu (obr. 6). Ignorujte kroky 5 - 8 a pokračujte krokom 9.
5. Držte koniec núdzovej výtokovej hadičky v zbernej nádobe a vyťahnite z nej zátku (obr. 5).
6. Počkajte kým nevytečie všetka voda, potom znova zasuňte zátku do hadičky (obr. 7).
7. Upevnite núdzovú hadičku do spony, alebo ju zasuňte späť do práčky (v závislosti od modelu).
8. Na dlážku, pred filter, položte nasiakavú handru (napr. uterák).
9. Pomaly pootvorte filter otáčaním proti smeru hodinových ručičiek (obr. 8); počkajte kým nevytečie všetka voda, potom ho úplne odskrutkujte a vyberte ho.
10. Iba na čistenie filtra: vyčistite filter a komoru, kde je umiestnený; skontrolujte, či sa rotor čerpadla v komore filtra môže voľne otáčať.
11. Vložte filter späť a zaskrutkujte ho v smere otáčania sa hodinových ručičiek až na doraz.
12. Nalejte približne 1 liter vody do zásuvky na prací prostriedok, aby sa znova aktivoval Eco systém". Skontrolujte, či je filter správne vložený a utesnený.
13. Namontujte späť sokel (obr. 9); ak je to potrebné, nakloňte práčku smerom dozadu (je pri tom nutná pomoc druhej osoby). Pre zabudovateľné modely: namontujte späť sokel kuchynskej linky.
14. Zapojte spotrebič znovu do elektrickej siete. Práčka je teraz znovu pripravená na používanie.

## STAROSTLIVOSŤ A ÚDRŽBA

**Pred akýmkoľvek úkonom údržby vždy odpojte práčku z elektrickej siete.**

### Čistenie zásuvky na prací prostriedok

1. Vytiahnite zásuvku náspyky na doraz. Zatlačte prstom na miesto, kde je sifón označený značkou "PUSH" (obr. 10) čím zásuvku uvoľníte a potom ju môžete vytiahnuť celú.
2. Vyberte sifón z priehradky na aviváž zatiahnutím smerom hore (obr. 11).
3. Opláchnite všetky časti pod prúdom vody.
4. Zásuvku vyčistite vlhkou handrou.
5. Založte sifón späť do priehradky na aviváž, zatlačením dole až na doraz; potom zasuňte zásuvku naspäť do náspyky na dávkovanie pracích prostriedkov.

**Prívodová hadica** (obr. 12, 13 alebo 14, - v závislosti od modelu)

Pravidelne kontrolujte, či hadica nie je zalomená a či nemá trhliny. Ak na prívodnej hadici vidno poškodenie, nahraďte ju novou hadicou takého istého typu.

Prívodová hadica na obrázku 13 má bezpečnostný ventil, ktorý bráni nekontrolovanému napúšťaniu vody do práčky. Ak je okienko bezpečnostného ventilu (A) červené, znamená to, že bezpečnostná funkcia hadice na zastavenie vody bola aktivovaná, a hadica musí byť nahradená novou, ktorú dostanete v prevádzke servisu alebo v špecializovanej predajni. Pri odskrutkovaní prívodovej hadice 13, musíte zatlačiť na uvoľňovaciu poistku (B - ak je k dispozícii).

Ak je vaša prívodová hadica s priesvitnou povrchovou vrstvou (obr. 14), pravidelne kontrolujte jej farbu.

Ak farba priesvitného povrchu hadice stmavla, je to znakom, že na hadici je trhlina a hadica by mala byť vymenená. Zavolajte servisné stredisko alebo odborného technika, aby vám hadicu vymenili.

### Čistenie sitkového filtra v prívodnej hadici

1. Zatvorte ventil prívodu vody a uvoľníte prívodnú hadicu, ktorá je na vodovodnom ventilu.
2. Vyčistite vnútorný sitkový filter a naskrutkujte prívodnú hadicu na vodovodný ventil.
3. Teraz odskrutkujte prívodnú hadicu zo zadnej strany práčky.
4. Vytiahnite sitkový filter z prípojky práčky kombinovanými kliešťami a vyčistite ho.
5. Vložte filter na pôvodné miesto a naskrutkujte späť prívodnú hadicu.
6. Otvorte ventil prívodu vody a ubezpečte sa, či sú spojenia vodotesné.

### Povrch práčky a ovládací panel

- Umyvajte ich s mäkkou a vlhkou handrou. Vysušte ich mäkkou handrou.

### Vnútro spotrebiča

- Po každom praní nechajte určitú dobu otvorené dverka, aby sa mohol spotrebič vysušiť.
- Ak nikdy alebo iba veľmi zriedkavo periete bielizeň pri 95°C, odporúčame vám vykonať program pri 95°C bez bielizne a s malým množstvom pracieho prostriedku, aby sa vnútro spotrebiča udržiavalo čisté.

## Tesnenie dvierok

- Tesnenie dvierok osušte bavlnenou utierkou po každom praní; pred zatvorením dvierok na prázdnej práčke skontrolujte, či je tesnenie úplne suché.
- Stav tesnenia dvierok pravidelne kontrolujte.

## Filter spotrebiča

- Filter skontrolujte a vyčistíte aspoň 2 až 3-krát do roka (pozrite "Čistenie filtra /Vypustenie zvyšnej vody").

**Nepoužívajte čistiace prostriedky obsahujúce rozpúšťadla, prášok na drhnutie, sklo alebo univerzálne čistiace prostriedky a horľavé kvapaliny. Môžu poškodiť plastové povrchy alebo iné časti spotrebiča.**

# ZVYŠKOVÁ VLHKOSŤ BIELIZNE PO ODSTREĎOVANÍ

Stupeň vlhkosti bielizne po odstredovaní závisí hlavne od druhu bielizne, zvoleného programu a rýchlosti odstredovania. Najnižší stupeň vlhkosti možno dosiahnuť výberom referenčného pracieho programu uvedenom na energetickej nálepke, pri maximálnej rýchlosti odstredovania. Tento program je vyznačený v samostatne dodávanej tabuľke programu ako "Referenčný program na ktorý sa vzťahuje energetická nálepka". Nižšie je uvedený prehľad stupňov zvyškovej vlhkosti (v %) súvisiacej s rôznym triedam účinnosti odstredovania:

Trieda účinnosti odstredovania	Zvyšková vlhkosť v %
A (= najefektívnejšia)	menej než 45
B	45 alebo viac, ale menej než 54
C	54 alebo viac, ale menej než 63
D	63 alebo viac, ale menej než 72
E	72 alebo viac, ale menej než 81

## PREPRAVA A MANIPULÁCIA SO SPOTREBIČOM

**Nikdy nepremiestňujte spotrebič jeho uchopením za pracovnú plochu (ak je k dispozícii na Vašom modeli).**

1. Odpojte práčku od elektrickej siete.
2. Zatvorte ventil prívodu vody.
3. Skontrolujte, či sú dvierka práčky a zásuvka na prací prostriedok správne zatvorené.

4. Odpojte prívodnú a odtokovú hadicu.
5. Vypustite z práčky a z hadíc zvyšnú vodu (pozrite "Vypustenie zvyšnej vody/Čistenie filtra").
6. Upevnite prepravné skrutky (povinne).

## PRÍSLUŠENSTVO

Pre niektoré voľne stojace modely môžete prostredníctvom servisu alebo špecializovaného predajcu kúpiť:

- **Podstavec so zásuvkou**, ktorý môžete namontovať pod práčku. Práčka bude vyššie, čo vám umožní pohodlnejšie nakladanie a vykladanie bielizne, aby ste sa nemuseli zohýnať. Okrem toho ponúka možnosť úložného priestoru.
- **Stohovaciu súpravu**, pomocou ktorej môžete na práčku upevniť sušičku bielizne.

- **Stohovaciu policu**, pomocou ktorej môžete sušičku bielizne upevniť navrch práčky, čím ušetríte priestor a uľahčíte naplnenie a vykladanie zo sušičky v tejto vysokej polohe.
- **Súpravu krycej dosky**, ktorá umožňuje zabudovanie práčky pod neprerušenu pracovnú dosku kuchynskej linky. Zistite si v servise alebo u špecializovaného predajcu, či je možné vašu práčku do linky zabudovať.

## SERVIS

**Skôr, ako zavoláte servis:**

1. Pokúste sa problém odstrániť sami (Pozrite "Príručka na odstraňovanie problémov").
2. Spustíte program znovu a presvedčte sa, že chyba sa zopakuje.
3. Ak porucha práčky pretrváva, zavolajte servis.

**Uveďte tieto informácie:**

- Charakter problému.
- Model práčky.
- Servisný kód (číslo nasledujúce po slove SERVICE)

**Servisný štítok nájdete na vnútornej strane dvierok.**

- Vašu celú adresu.
- Vaše telefónne číslo a smerový kód. Telefónne čísla a adresy prevádzok servisu nájdete v záručnom liste. V inom prípade sa poraďte s predajcom, v predajni ktorého ste práčku kúpili.

**Výrobca:**

Whirlpool Europe s.r.l. - Socio Unico  
Viale Guido Borghi 27 - 21025 Comerio (Varese),  
Italy

**SERVICE** 0000 000 00000





# PRÍRUČKA NA ODSTRAŇOVANIE PROBLÉMOV



Vaša práčka je vybavená rôznymi automatickými bezpečnostnými funkciami. Umožňuje to, že poruchy budú odhalené v krátkom čase a bezpečnostný systém bude môcť vhodne reagovať. Tieto poruchy sú často nepatrné a dajú sa odstrániť za niekoľko minút.

Problém	Príčiny - Riešenia - Rady
<b>Práčka sa nezapla, nerozsvietila sa žiadna kontrolka</b>	<ul style="list-style-type: none"> <li>Zástrčka nie je správne zasunutá do siet'ovej zásuvky.</li> <li>Zásuvka alebo zástrčka sú poškodené (použite stolnú lampu alebo niečo podobné, aby ste skontrolovali zapojenie).</li> <li>Práčka sa automaticky vypne pred spustením alebo po ukončení programu z dôvodu úspory energie. Ak chcete práčku zapnúť, otočte najprv prepínač programov do polohy „Off/O“ (Vyp.) a potom znovu do polohy požadovaného programu..</li> </ul>
<b>Spotrebič sa nezapol aj keď je stlačené tlačidlo “Štart(Pauza)”</b>	<ul style="list-style-type: none"> <li>Dvierka nie sú správne zatvorené.</li> <li>Bola aktivovaná funkcia “Detská poistka/Zablokované tlačidlá” —○(ak je k dispozícii na vašom modeli). Aby ste tlačidlá odblokovali, stlačte súčasne obe tlačidlá označené symbolom kľúča a podržte ich stlačené aspoň 3 sekundy. Symbol kľúča zmizne z displeja a program sa môže naštartovať.</li> </ul>
<b>Spotrebič sa počas programu zastavil a blíkajú kontrolka “Štart(Pauza)”</b>	<ul style="list-style-type: none"> <li>Funkcia “Odloženie odstredovania” je aktívna. Stlačte tlačidlo “<b>Štart (Pauza)</b>” aby sa bielizeň odstredila. Pre vyčerpanie vody bez odstredovania, zvolte program “Vyčerpanie vody” (ak je k dispozícii) alebo stlačte gombík “Zrušenie nastavenia/Vyčerpanie” po dobu najmenej 3 sekúnd.</li> <li>Bol zmenený program - znovu nastavte želaný program a stlačte “<b>Štart(Pauza)</b>”.</li> <li>Program bol prerušený a prípadne boli otvorené dvierka - zatvorte dvierka a program znovu naštartujte stlačením “<b>Štart(Pauza)</b>”.</li> <li>Bol aktivovaný bezpečnostný systém spotrebiča (vid. “Kontrolky indikujúce poruchu” v programovej tabuľke).</li> <li>Nie je otvorený vodovodný ventil alebo je zalomená alebo zablokovaná prírodná hadica (blíkajú kontrolka “Zatvorený vodovodný ventil”).</li> </ul>
<b>V zásuvke na prací prostriedok sú zvyšky pracieho a/alebo avivážneho prostriedku</b>	<ul style="list-style-type: none"> <li>Neprievádza sa dostatočné množstvo vody; mohli by byť zanesené sitkové filtre v prívoде vody (pozrite “Starostlivosť a údržba”).</li> </ul>
<b>Práčka počas odstredovania vibruje</b>	<ul style="list-style-type: none"> <li>Neboli vybrané prepravné skrutky. <b>Pred použitím práčky musíte prepravné skrutky vybrať.</b></li> <li>Spotrebič nie je vo vodorovnej polohe / nestojí pevne na všetkých štyroch nožičkách (pozrite osobitne dodávanú “Inštaláciu príručku”).</li> </ul>
<b>Bielizeň je zle vyžmýkaná</b>	<ul style="list-style-type: none"> <li>Nerovnováha pri odstredovaní zabraňuje odstredovaciemu cyklu, aby sa predišlo poškodeniu práčky (vid. “Nevyváženosť počas odstredovania”).</li> <li>Odstredovaniu bráni nadmerné množstvo peny; nastavte a zapnite program “Pláchanie a odstredovanie. Vyhýbajte sa veľkým množstvám pracieho prostriedku (pozrite “Prací prostriedok a avivážne prostriedky”).</li> <li>Tlačidlo “Odstredovanie” bolo nastavené na nízku rýchlosť.</li> </ul>
<b>“Nevyváženosť počas odstredovania” Kontrolka postupu programu “Odstredovanie/Vyčerpanie” blíkajú, alebo blíkajú rýchlosť odstredovania na displeji, alebo blíkajú kontrolka rýchlosti po ukončení programu (v závislosti od modelu). Bielizeň je ešte stále mokrá.</b>	<p>Nerovnomerné rozloženie prádla pri odstredovaní ukončí cyklus odstredovania, aby sa predišlo mechanickému poškodeniu práčky. To je dôvod, prečo je bielizeň stále veľmi mokrá.</p> <p>Dôvodom nevyváženosti môže byť: malá náplň bielizne (iba niekoľko veľkých alebo nasiakavých kusov, napr. uteráky), alebo veľké/ťažké kusy bielizne.</p> <ul style="list-style-type: none"> <li>Ak je to možné vyhnite sa praniu malých množstiev bielizne.</li> <li>Odporúčame vám pridať ďalšie kusy bielizne rôznych veľkostí pri praní veľkých alebo ťažkých kusov bielizne.</li> </ul> <p>Ak chcete odstrediť mokrú bielizeň, pridajte viac kusov bielizne rôznej veľkosti a následne vyberte a spustite program “Pláchanie a odstredovanie”.</p>
<b>Zvyšky pracieho prostriedku na bielizni po praní</b>	<p>Biele zvyšky na tmavých tkaninách sú spôsobené nerozpustnými látkami používanými v bezfosfátových pracích prostriedkoch.</p> <p>Vyhýbajte sa predávkovaniu pracieho prostriedku; používajte tekuté pracíe prostriedky; ak je to možné, nastavte “Intenzívne plákanie”; tkaniny vykefujte.</p>

Problém	Príčiny - Riešenia - Rady
<b>Práčka preruší chod na niekoľko minút uprostred programu; zdá sa, že program nebude pokračovať.</b>	Je to normálna schopnosť práčky optimalizovať fázu plákania. Jeden z dôvodov prerušenia, môže byť použitie veľkého množstva pracieho prostriedku; práčka automaticky preruší program, aby došlo k zníženiu množstva peny. Toto prerušenie sa môže opakovať niekoľkokrát kým množstvo peny nebude dostatočne znížené aby mohol prací cyklus pokračovať. Ak prepeňovanie pretrváva, kontrolka "Servis" sa rozsvieti a displej ukáže "F18" alebo "Fod" - pozri pokyny týkajúce sa kontroly "Servis" na nasledujúcich stranách.
<b>Doba programu je značne dlhšia alebo kratšia ako je uvedené v programovej tabuľke alebo na displeji (ak je k dispozícii)</b>	Je to normálna schopnosť práčky prispôbiť sa faktorom, ktoré môžu vplyvať na dĺžku programu napr.: nadmerné množstvo peny, nerovnováha náplne následkom t'ažkých kusov bielizne, predĺžený ohrev následkom nízkej teploty privádzanej vody atď... Okrem toho, snímací systém práčky prispôbi dĺžku pracieho cyklu veľkosti náplne bielizne. Na základe týchto faktorov sa počas programu prepočítava dĺžka jeho trvania a ak je to potrebné aktualizuje sa; <b>na displeji (ak je k dispozícii), sa počas fázy úpravy doby zobrazí animácia.</b> Pre malé náplne prádla môže byť časový údaj uvedený v programovej tabuľke skrátený až na 50%.

### Popis kontroliek indikujúcich poruchu.

Bliká kontrolka indikujúca poruchu	Indikácia na displeji (ak je k dispozícii)	Popis - Príčiny - Riešenia
"Servis" 	od "F03" po "F43" (okrem "F18" a "F24")	"Porucha elektrického modulu" Stlačte tlačidlo "Reset" aspoň na 3 sekundy.
	"F24"	Môže sa objaviť v prípade použitia bielizne s vysokou nasiakavosťou, alebo ak ste použili veľké množstvo bielizne s programom určeným pre malé množstvá. <b>Nepreplňujte práčku!</b> Stlačte tlačidlo "Reset" aspoň na 3 sekundy, aby ste prerušili program. Vyberte a zapnite program "Pláchanie a odstredovanie", aby ste správne ukončili prerušený prací cyklus.
	"F02" alebo "FA"	"Aquistop porucha" Otočte gombík programátora do polohy "Off/O", vytiahnite zástrčku zo sieťovej zásuvky a zatvorte ventil prívodu vody. Potom: <ul style="list-style-type: none"> <li>• Zapojte spotrebič znovu do elektrickej siete.</li> <li>• Otvorte ventil prívodu vody (ak voda okamžite začne znova prúdiť do spotrebiča, bez toho aby ste ho zapli, je tu porucha; zatvorte ventil prívodu vody a zavolajte servis).</li> <li>• Znovu nastavte a zapnite želaný program.</li> </ul>
	"F18" alebo "Fod"	"Veľké množstvo peny" Nadmerné množstvo peny prerušilo program. Ak ste zvolili funkciu "Doporučené dávkovanie" (ak je v modeli k dispozícii), skontrolujte či dávkované množstvo nastavené pre rôzne skupiny programov zodpovedá odporúčanému množstvu použitých pracích prostriedkov (podrobnosti pozrite v osobitne dodávanom návode pre "Doporučené dávkovanie"). <ul style="list-style-type: none"> <li>• Vyberte a zapnite program "Pláchanie a odstredovanie".</li> <li>• Potom vyberte a zapnite znovu želaný program, ale použite menej pracieho prostriedku. Pozrite tiež odsek "Práčka preruší chod ..." na prvej strane "Príručky na odstredovanie problémov".</li> </ul>

Bliká kontrolka indikujúca poruchu	Popis - Príčiny - Riešenia
<p>“Zatvorený ventil prívodu vody”</p> 	<p>Do spotrebiča sa neprívádza voda alebo je jej množstvo nedostatočné. Bliká kontrolka “<b>Štart(Pauza)</b>”.</p> <p>Skontrolujte, či:</p> <ul style="list-style-type: none"> <li>• ventil prívodu vody je úplne otvorený a či je tlak prívodu vody dostatočný.</li> <li>• prívodná hadica nie je zalomená.</li> <li>• sitkový filter prívodnej hadice je upchatý (pozrite “Starostlivosť a údržba”).</li> <li>• Nie je zamrznutá voda v prívodovej hadici.</li> <li>• Kontrolné okienko bezpečnostného ventilu prívodnej hadice je červené (v prípade, že je váš spotrebič vybavený prívodnou hadicou zobrazenou na obrázku “13” - pozrite predchádzajúcu kapitolu “Starostlivosť a údržba”); vymeňte hadicu za novú, ktorú dostanete v prevádzke servisu alebo v špecializovanej predajni.</li> </ul> <p>Po odstránení problému zapnite program znovu opätovným stlačením tlačidla “<b>Štart(Pauza)</b>”. Ak sa porucha znova zopakuje, zavolajte servis.</p>
<p>“Vyčistiť čerpadlo” </p>	<p>Nevyčerpáva sa voda z práčky. Spotrebič sa zastaví v príslušnom kroku programu; práčku odpojte od elektrickej siete a skontrolujte, či:</p> <ul style="list-style-type: none"> <li>• Odtoková hadica je zalomená alebo je zablokovaná z iného dôvodu.</li> <li>• Filter alebo čerpadlo je zablokované (pozri kapitolu “Vypustenie zvyšnej vody/ Čistenie filtra”; <b>presvedčte sa, že sa voda pred vypustením zo spotrebiča ochladila</b>).</li> <li>• Nie je zamrznutá voda v odtokovej hadici.</li> </ul> <p>Po odstránení problému stlačte tlačidlo “Reset” na aspoň 3 sekundy; potom znovu zapnite želaný program. Ak sa porucha znova zopakuje, zavolajte servis.</p>

**Ak na vašej práčke nie je displej, skontrolujte, ktorá z predchádzajúcich situácií mohla spôsobiť poruchu a postupujte podľa príslušných pokynov.**

# INŠTALAČNÁ PRÍRUČKA

Obrázky sú na obálke návodu na obsluhu.

Pre zabudovateľné modely: pozri zvlášť dodávaný "Návod na inštaláciu".

Hluk, nadmerné vibrácie a úniky vody môžu byť spôsobené nesprávnou inštaláciou práčky.

Pre voľne stojace modely: práčku NIKDY nepremiestňujte uchopením za hornú pracovnú dosku.

## ODSTRÁŇTE PREPRÁVNÉ SKRUTKY! (obr.15)

Dôležité:

- Ak neodstránite prepravné skrutky, môže to poškodiť spotrebič!
  - Prepravné skrutky si odložte pre prípad prepravy spotrebiča v budúcnosti; v takom prípade namontujte prepravné skrutky v opačnom poradí úkonov.
1. Uvoľníte a vyskrutkujete skrutky všetkých štyroch prepravných svorníkov; použite na to kľúč 13 mm (obr. 16a,b).
  2. Následne skrutky znovu zaskrutkujte iba asi o 2 cm. Potom vyťahnite plastové diely zo zadnej strany práčky kývaním a ťahom za skrutky (obr. 16c, d, e).
  3. Plastové uzávery dodané spoločne s práčkou zatlačte do otvorov, aby ste ich uzavreli (obr. 16f).

## NASTAVENIE NOŽIČIEK

Spotrebič musí byť nainštalovaný na pevnej a rovnej podlahe (ak je to potrebné, použite na kontrolu vodováhu). Ak bude spotrebič nainštalovaný na drevenej alebo plávajúcej podlahe, jeho hmotnosť rovnomerne rozložíte vložení preglejkovej dosky s rozmermi 60 x 60 cm a hrúbkou aspoň 3 cm. Preglejkovú dosku upevnite k podlahe. Ak podlaha nie je rovná, podľa potreby upravte 4 vyrovnávacie nožičky; pod nožičky nekladajte kusy dreva a pod.

Odskrutkujte nôžky práčky rukou, 2-3 otáčkami v smere chodu hodinových ručičiek, potom uvoľníte poistnú maticu pomocou 13 mm kľúča (obr. 17, 18). Spotrebič mieme nadvíhnite a nastavte výšku nožičky jej otáčaním (obr. 18).

**Dôležité:** Príťažnú maticu zatiahnite otáčaním proti smeru pohybu hodinových ručičiek k práčke (obr. 19, 20).

## PRIPOJTE PRÍVODOVÚ HADICU

V prípade, že ešte nie je nainštalovaná prívodová hadica vody, naskrutkujte rukou ohnutý koniec prívodovej hadice na ventil na zadnej strane práčky (obr. 21). Rukou naskrutkujte rovný koniec prívodovej hadice na kohútik, pričom utiahnete maticu.

**Pozor:**

- Hadica nesmie byť zalomená!
- Spotrebič **nesmie byť** napojený na zmiešavací ventil prívodu vody z ohrievača vody bez tlaku.
- Skontrolujte vodotesnosť spojení úplným otvorením ventilu prívodu vody.
- Skontrolujte, či je koncovka prívodovej hadice dostatočne dotiahnutá k vodovodnému kohútiku (obr. 22).

- Ak je hadica veľmi krátka, vymeňte ju za vysokotlakovú hadicu dostatočnej dĺžky (tlak 1000 kPa min, vyhovujúcej požiadavkám normy EN 61770 Ak potrebujete dlhšiu bezpečnostnú hadicu prívodu vody, kontaktujte náš útvar služieb zákazníkom alebo svojho predajcu.
- Prívodovú hadicu pravidelne kontrolujte, či je ohybná a či nie je popraskaná a v prípade potreby ju vymeňte.
- Práčku môžete pripojiť aj bez spätného ventilu.

## PRIPOJTE VÝTOKOVÚ HADICU

1. V prípade, že je výtoková hadica nainštalovaná tak, ako je to uvedené na obrázku 23: Odsvorkujte ju z držiakov, ktoré sú označené šípkami.
  2. V prípade, že je výtoková hadica nainštalovaná v hornej časti práčky (obr. 24): Zveste ju z oboidvoch prichytiek označených šípkami (v závislosti od modelu).
  3. Výtokovú hadicu pevne pripojte k sifónu, alebo na iný odtok kanalizácie.
- Presvedčte sa, že na celej dĺžke výtokovej hadice nie sú záhyby.
  - Zabezpečte, aby hadica nemohla spadnúť počas chodu práčky.
  - Malé umývadlá na ruky nie sú vhodné.
  - Hadicu môžete predĺžiť hadicou rovnakého druhu a spoj upevniť pomocou svoriek.
  - Výška sifónu - pripojenie výtokovej hadice musí byť minimálne 60 cm a maximálne 125 cm
  - Max. celková dĺžka výtokovej hadice: 2,50 m (v tomto prípade je maximálna výška pre upevnenie 90 cm).

## ELEKTRICKÉ ZAPOJENIE

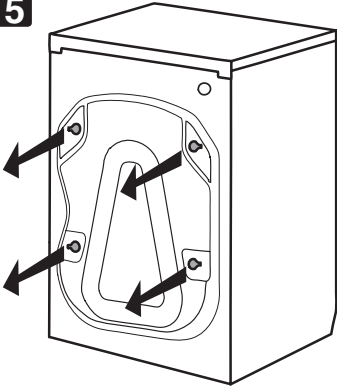
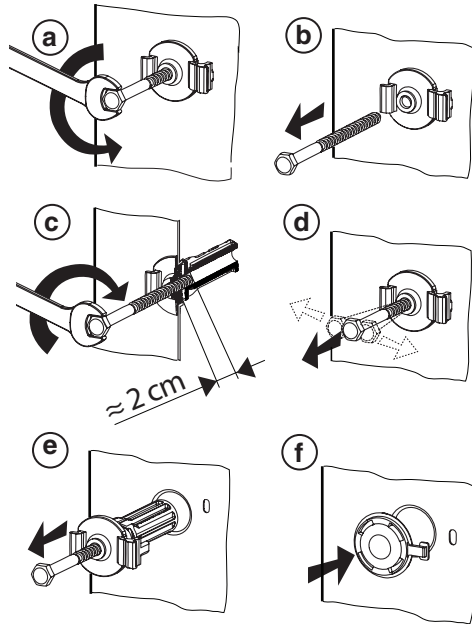
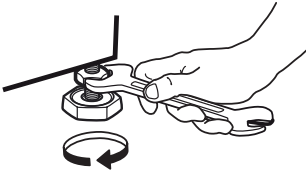
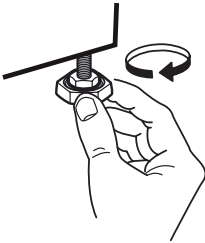
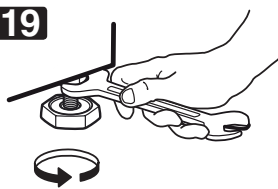
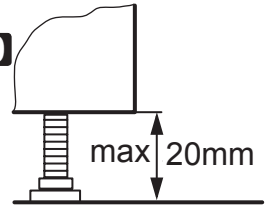
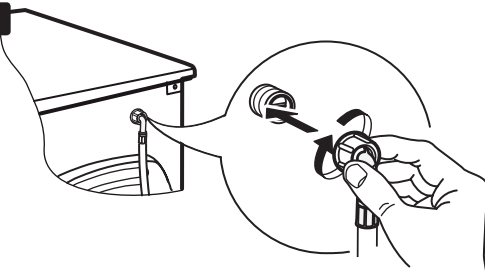
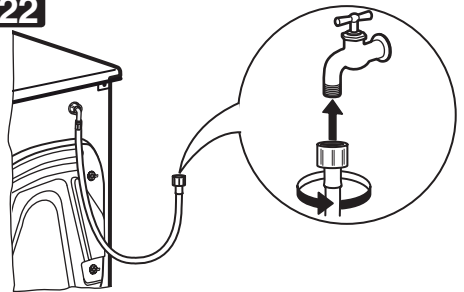
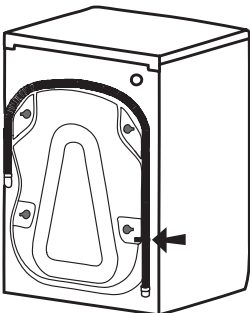

- Použite zástrčku s uzemnením.
- Nepoužívajte predĺžovacie káble ani rozvodky.
- Elektrický prívodný kábel môže vymeniť iba kvalifikovaný elektrikár.
- Elektrické zapojenie musí zodpovedať požiadavkám platných noriem STN.

**15****16****17****18****19****20****21****22****23****24**