

ÚTMUTATÓ

A NAPI HASZNÁLATHOZ



KÖSZÖNJÜK, HOGY WHIRLPOOL MÁRKÁJÚ TERMÉKET VÁSÁROLT. Amennyiben szélesebb körű segítségre van szüksége, kérjük regisztrálja be a berendezést az alábbi weboldalon: www.whirlpool.eu/register



A biztonságos használattal kapcsolatos útmutatót, valamint a kezelési és karbantartási útmutatót a következő weboldalon lehet letölteni: <http://docs.whirlpool.eu>, valamint járjon el a jelen füzet végén található útmutató szerint.

A termék első használata előtt figyelmesen olvassa el a biztonsági útmutatót.

A TERMÉK LEÍRÁSA

BERENDEZÉS

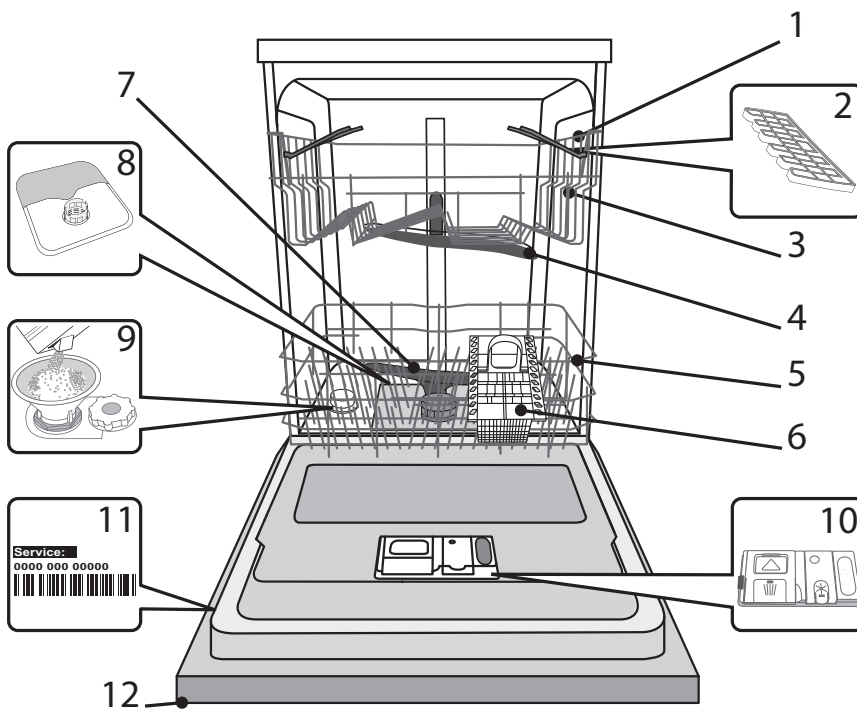

- 1.Felső kosár
- 2.Felhajtható részek
- 3.Felső kosár magasság állítója
- 4.Felső szórókar
- 5.Alsó kosár
- 6.Evőeszköztartó kosár
- 7.Alsó szórókar
- 8.Szűrők
- 9.Sótartály
- 10.Mosogató és öblítőszer tartó
- 11.Típuscímke
- 12.Kezelőpanel

KEZELŐPANEL

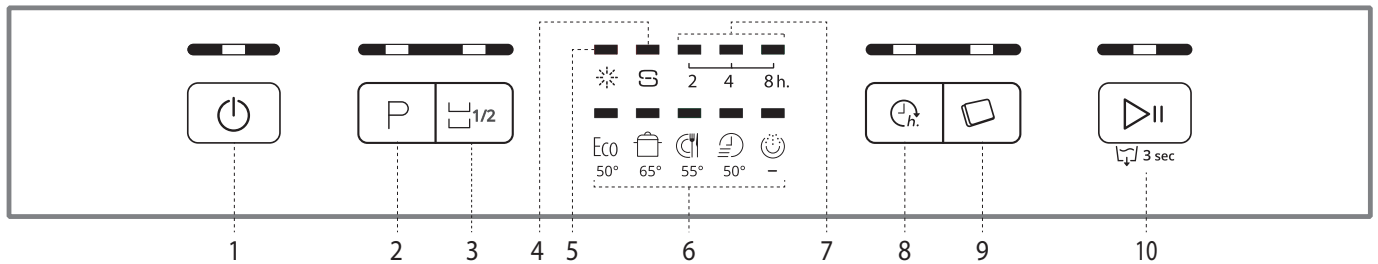

1. Be/Ki/Reset gomb jelzőfényvel
2. Program választó gomb jelzőfényvel
3. Féltöltet program jelzőfényvel
4. Só szint jelzőfény
5. Öblítőszer szint jelzőfény
6. Program jelzőfények
7. Késleltetés jelzőfény
8. Késleltetés gomb jelzőfényvel
9. Tabletta gomb jelzőfényvel
10. Start/Pillanat állj/ vízvezetés gomb

ELSŐ HASZNÁLATA

SÓ, ÖBLÍTŐSZER ÉS MOSOGATÓSZER

ELSŐ HASZNÁLATTAL KAPCSOLATOS TANÁCSOK

A telepítés után a kosarak szállítási rögzítéseit és a felső kosár fólia maradványait el kell távolítani.

A SÓTARTÁLY MEGTÖLTÉSE

A só használata megakadályozza a VÍZKŐ lerakódását az edényeken és a berendezés funkcionális részein.

- A sótartály soha sem lehet üres (kivéve azon helyzetet, amikor a beállított vízkeménységi szint 1 "lágý").
- Nagyon fontos a megfelelő vízkeménység beállítása.

A sótartály a mosogatógép alsó részében található (lásd A PROGRAMOK LEÍRÁSA) és feltöltést igényel, amennyiben kigyullad a **SÓ SZINT** jelzőfény a kezelőpanelen.

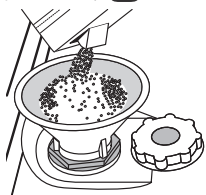

1. Vegye ki az alsó kosarat és csavarja le a tartály fedelét (az óramutató járásával ellentétes irányban).
2. Ezután megfelelő módon tegye rá a tölcserít (lásd az ábrát) és töltsen meg a sótartályt színültig (kb. 1 kg); ilyenkor gyakran szokott víz kicsordulni.
3. A tölcserít kivétele után a nyílás széléről a sómaradékot el kell távolítani.

Ellenőrizze, hogy a fedél erőteljesen felcsavarásra került úgy, hogy a mosogatási program során a mosogatószer ne kerülhessen a sótartályba (ami visszafordíthatatlanul megrongálhatja a vízlágyító berendezést).

Minden egyes alkalommal, amikor a só utántöltésére van szükség, ajánlott a feljebb leírt eljárást a mosogatási ciklus előtt elvégezni.

A VÍZKEMÉNYSÉG BEÁLLÍTÁSA

A vízlágyító berendezés ideális működéséhez szükséges a háztartásban levő víz keménységének megfelelően beállítani. A vízkeménységgel kapcsolatos információt a helyi közművektől lehet beszerezni.

A vízkeménység gyárilag 3 (közepes) szintre van állítva.

1. A berendezés bekapcsol, ha megnyomja **BE/KI** gombot
2. A berendezés kikapcsol, ha megnyomja **BE/KI** gombot
3. Tartsa lenyomva 5 másodpercen keresztül a **START/PILLANAT ÁLLJ** gombot, hangjelzés hallattáig.
4. Kapcsolja be a berendezést a **BE/KI** gomb megnyomásával.
5. Felgyullad az aktuálisan beállított szint ellenőrző lámpája.
6. A megfelelő vízkeménységi szint beállításához nyomja meg a **P** (lásd VÍZKEMÉNYSÉG TÁBLÁZAT) gombot.

Vízkeménység táblázat				Nincs só
Szint	°nk Német keménységi fok	°fk Francia keménységi fok		
1	Lágý	0-6	0-10	NEM
2	Közepes	7-11	11-20	IGEN
3	Átlagos	12-17	21-30	
4	Kemény	17-34	31-60	
5	Nagyon kemény	35-50	61-90	

7. Kérem kapcsolja ki a berendezést a **BE/KI** gomb megnyomásával.

A beállítás elvégzése!

A fenti eljárás befejezése után rögtön indítsa el üresen a programot.

Kizárólagosan speciálisan mosogatógéphez való só szabad használni.

A gép sóval való feltöltése után a **SÓ SZINT ELLENŐRZŐ LÁMPA** kialszik.

Amennyiben a sótartály megtöltve, a vízlágyító berendezés és a fűtőelemek megrongálódhatnak (kivéve, ha a vízkeménység beállított értéke 1, „lágý”).

AZ ÖBLÍTŐSZER ADAGOLÓ MEGTÖLTÉSE

Az öblítőszer megkönnyíti az edények SZÁRÍTÁSÁT. Az **A** öblítőszer adagoló meg kell tölteni, ha felgyullad az **ÖBLÍTŐSZER SZINT** ellenőrző lámpa.

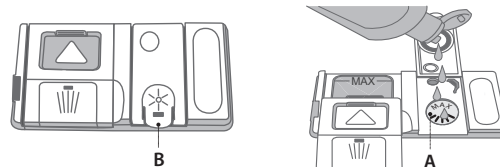

1. Ezután nyissa ki a **C** adagolót, lenyomva és felhúzza a fedélen levő gombot.
2. Óvatosan öntse be az öblítőszer a maximális 110 ml szintig, kerülve annak kiömlését. A szer kiömlése esetén a foltot azonnal puha ruhával ki kell törölni.
3. Nyomja le a fedelet, míg kattanást nem hall.

SOHA ne öntse be az öblítőszer közvetlenül a rekeszbe.

AZ ÖBLÍTŐSZER ADAGJÁNAK BEÁLLÍTÁSA

Amennyiben nem elégedett a szárítás eredményével, az alkalmazott öblítőszer mennyiségét be kell állítani.

- A mosogatógép a **BE/KI** gomb megnyomásával bekapcsol.
- A mosogatógép a **BE/KI** gomb megnyomásával kikapcsol.
- Nyomja meg háromszor a **START/PILLANAT ÁLLJ** gombot – hangjelzés fog hallatszani.
- Kapcsolja be a mosogatógépet a **BE/KI** gomb megnyomásával.
- Felgyullad az aktuálisan beállított szint jelzőfénye.
- Nyomja meg a **P** gombot az öblítőszer szint beállításához.
- Kapcsolja ki a mosogatógépet a **BE/KI** gomb megnyomásával.

A beállítás elvégzése!

Amennyiben az öblítőszer szint **NULLÁRA (EKO)** van állítva, az öblítőszer nem kerül használatra. Az öblítőszer kifogyása után felgyullad az **ÖBLÍTŐSZER ALACSONY SZINT** ellenőrző lámpa.

A mosogatógép modelljétől függően maximálisan 4 öblítőszer szint lehetséges. A berendezés gyárilag közepes öblítőszer adag szintre van állítva.

- Amennyiben az edényeken kékes csíkokat észlel, válassza az alacsony (1-2) szintet.
- Amennyiben az edényeken vízcseppeket vagy vízkő nyomokat észlel, válassza a magas (3-4) szintet.

A MOSOGATÓSZER ADAGOLÓ MEGTÖLTÉSE

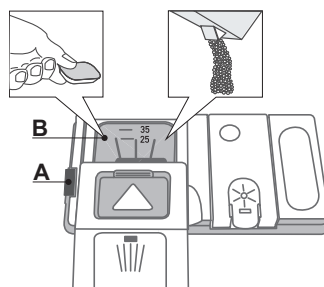

A mosogatószer adagoló felnyitását az A funkció szolgálja.

Kizárólagosan a száraz B adagolót kell megtölteni mosogatószerrel.

Az előmosó mosogatószert közvetlenül a kamrába kell betölteni.



















1. A mosogatószer kimérésekor tartsa be a mennyiségekkel

kapcsolatos utasításokat (lásd PROGRAMTÁBLÁZAT). A **B** rekesz az adott ciklusban hozzáadható maximális mosogatószer por vagy folyadék mennyiségi jelzőjével rendelkezik.

2. Távolítsa el a mosogatószer maradékot a tartály széléről, majd tegye fel a fedelet úgy, hogy kattanás hallatszon.
3. A mosogatószer adagoló fedelét a záró mechanizmus megfelelő állásának eléréséig kell húzni.

A mosogatószer adagoló a program szerint, a megfelelő időben automatikusan kinyílik. Amennyiben "minden az egyben" mosogatószert alkalmaz, ajánljuk a **TABLETTA** gomb használatát, ugyanis ezzel a program úgy alkalmazkodik, hogy a legjobb mosási és szárítási hatást érje el.

PROGAMTÁBLÁZAT

Program	Szárítási fázis	Elérhető opciók *)	Mosogatószer tartály		Mosogató program időtartama (h:min)**)	Vízfogyasztás (l/ciklus)	Elektromos energia felhasználás (kWh/ciklus)
			A kamra belseje	B			
1. Eko  50°	✓	  	✓	✓	03:10	11	1,04
2. Intenzív  65°	✓	  	✓	✓	02:30	16,5	1,65
3. Normál  55°	✓	  	-	✓	02:00	16	1,35
4. Gyors 30'  50°	-	 	-	✓	00:30	8,5	0,5
5. Előmosás  -	-	 	-	-	00:10	4	0,01

Az EKO program adatai laboratóriumi körülmények között, az európai EN 50242 szabvány szerint kerültek mérésre.

*) Nem minden opció használható egyszerre.

***) A program időtartama a kijelzőn kerül megjelenítésre és a fűzetben kerül megadásra. A standard körülmények között végzett számítások alapján felbecsülve. A program tényleges időtartama eltérhet az egyes tényezők hatására, mint a bejövő víz hőmérséklete és nyomása, a helyiség hőmérséklete, a mosogatószer mennyisége, a töltet mennyisége és fajtája, a töltet elrendezése, a kiválasztott opciók és a szenzor kalibrálása. A szenzor kalibrálás a program időtartamát 20 perccel meghosszabbíthatja.

Elektromos energia felhasználás készenléti állapotban: Elektromos energia felhasználás bekapcsolási (ang. „left-on mode”) állapotban: 5 W - Elektromos energia felhasználás kikapcsolási állapotban: 0,5 W

A PROGRAMOK LEÍRÁSA

Mosogatósi ciklus választási útmutató

EKO 50°

Átlagosan szennyezett edények. Standard program, a leghatékonyabb a elektromos energia felhasználás és a vízfogyasztás aránya tekintetében.

INTENZÍV 65°

Erősen szennyezett edények esetén ajánlott program, különösen alkalmas serpenyőkhöz, nyeles fazekakhoz (ne használja kényes edényekhez).

NORMÁL 55°

Átlagosan szennyezett edények. Mindennapos használati ciklus, biztosítja az optimális mosogatóst rövid idő alatt.

GYORS 30' 50°

Program enyhén szennyezett, rászáradt ételmaradékot nem tartalmazó edényekhez. (Ideális 2 étkezéshez.)

ELŐMOSÁS

Később mosogató edényekhez. Ehhez a programhoz nem kell mosogatószert használni.

Megjegyzések:

Annak érdekében, hogy optimális működési eredményt sikerüljön elérni az „Gyors” programok alkalmazásánál, be kell tartani a megadott maximális étkezéslet mennyiségeket.

Az erőforrások felhasználásának jobb korlátozása érdekében csak akkor kapcsolja be a mosogatógépet, ha az már megtelt.

OPCIÓK ÉS FUNKCIÓK

Az OPCIÓKAT közvetlenül ki lehet választani a megfelelő gomb megnyomásával (lásd KEZELŐPANEL).

Amennyiben az adott opció nem kompatibilis az (lásd PROG-AMTÁBLÁZAT), akkor az annak megfelelő LED jelzőfény rövid időközökkel háromszor felvillan, hangjelzést adva. Az ilyen opció nem kerül bekapcsolásra.



FÉLTÖLTET

Amennyiben nem túl sok az elmosogatandó edény, a vízfogyasztás, az elektromos energia és mosogatószer felhasználás csökkentése érdekében féltöltetes ciklust lehet alkalmazni. Válassza ki a programot, majd nyomja meg a FÉLTÖLTET FUNKCIÓ gombját: felgyullad a megfelelő jelzőfény. Az opció kikapcsolásához ismételten nyomja meg a FÉLTÖLTET gombot. **Emlékezzen rá, hogy csökkentse a felére a mosogatószer mennyiségét.**



TABLETTA

Ezzel a beállítással optimalizálható a program működése az alkalmazott mosogatószer függvényében. Nyomja le a TABLETTA gombot és tartsa lenyomva (felgyullad a jelzőfény világítani kezd a megfelelő ikon), amennyiben tabletta kizsíráló mosogatószert (öblítőszer, só és mosogatószer egyben) használ. **Por vagy folyadék állagú mosogatószer alkalmazásakor az opciót ki kell kapcsolni.**



KÉSLELTETETT INDÍTÁS

A program elindítása 2, 4 vagy 8 órával késleltethető.

1. Ennek érdekében a program kiválasztása után nyomja meg a KÉSLELTETETT INDÍTÁS gombot. Bekapcsol a jelzőfény.
2. Válassza ki a késleltetés idejét a KÉSLELTETETT INDÍTÁS gomb többszöri megnyomásával. A következő lehetséges késleltetési idők jelennek meg egymás után: 2 óra, 4 óra vagy 8 óra. A KÉSLELTETETT INDÍTÁS gomb ismételt megnyomásával az opció kikapcsol, a fényjelzés kialszik.
3. Az eljárás kiválasztásával a visszazámlálás elindul, amennyiben a START/PILLANAT ÁLLJ gomb megnyomásra került. Felgyullad a kiválasztott késleltetési idő jelzőfénye és kivilágosul a START/PILLANAT ÁLLJ gomb (folyamatos fényvel).
4. A kiválasztott idő eltelte után a jelzőfény kialszik és a program elindul.

A KÉSLELTETETT INDÍTÁS funkciót a program elindulása után már nem lehet beállítani.



VÍZELVEZETÉS

Az aktív ciklus leállításához vagy törléséhez kihasználható a VÍZELVEZETÉS funkció. A START/PILLANAT ÁLLJ gomb lenyomása és lenyomva tartása aktiválja a VÍZELVEZETÉS funkciót. Az adott pillanatban aktív program leállításra kerül és a víz a mosogatógépből elvezetésre kerül.

NAPI HASZNÁLAT

1. A VÍZ BECSATLAKOZÁSÁNAK ELLENŐRZÉSE

Ellenőrizze, hogy a mosogatógép csatlakoztatva van a vízforrásra és a csap ki van nyitva.

2. A MOSOGATÓGÉP BEKAPCSOLÁSA

Nyomja meg a **BE/KI** gombot.

3. A KOSARAK MEGTÖLTÉSE

(lásd A KOSARAK MEGTÖLTÉSE)

4. A MOSOGATÓSZER AGADOLÓ MEGTÖLTÉSE

(lásd PROGAMTÁBLÁZAT).

5. PROGRAMVÁLASZTÁS ÉS EGYÉNI CIKLUS BEÁLLÍTÁSOK

Válassza ki az adott edény fajta és szennyezettségi fok számára legmegfelelőbb programot (lásd A PROGRAMOK LEÍRÁSA), a **P** gomb megnyomásával.

Állítsa be a kívánt opciókat (lásd OPCÍÓK ÉS FUNKCIÓK).

6. A MOSOGATÓGÉP ELINDÍTÁSA

Indítsa el a mosogatási ciklust a **START/PILLANAT ÁLL gomb megnyomásával**. A program elindítását hangjelzés jelzi.

7. A MOSOGATÁSI CIKLUS BEFEJEZÉSE

A mosogatási ciklus befejezését hangjelzés jelzi és a kijelzőn felirat, valamint felgyullad a kiválasztott program jelzőfénye. Nyissa ki a ajtót és kapcsolja ki a berendezést a **BE/KI** gomb megnyomásával. A megégés elkerülése érdekében várjon pár percet az edények mosogatógépből történő kivételével.

Az edények kivételét az alsó kosárral kezdje.

Hosszabb használaton kívüli időszakokban a berendezés a források felhasználásának minimalizálása érdekében automatikusan kikapcsol.

Amennyiben az edények csupán enyhén szennyezettek, vagy a mosogatógépbe helyezés előtt leöblítésre kerültek, a mosogatószer mennyiségét megfelelően csökkenteni kell.

A FUTÓ PROGRAM MÓDOSÍTÁSA

Amennyiben nem a megfelelő program került kiválasztásra, az módosítható, amennyiben a program éppen hogy csak elindult, nyomja meg és tartsa lenyomva a **BE/KI** gombot, mire a mosogatógép kikapcsol.

Újból be lehet kapcsolni a **BE/KI** gomb megnyomásával és a új mosogatási ciklus és a kívánt opciók kiválasztásával. A ciklus az és a **START/PILLANAT ÁLLJ** gomb megnyomása után bekapcsol.

EDÉNYEK HOZZÁADÁSA

A gép kikapcsolása nélkül nyissa ki az ajtót (**ügyeljen a FORRÓ gőzre!**) és helyezze be az edényeket a mosogatógépbe. Csukja be az ajtót és nyomja meg a **START/PILLANAT ÁLLJ** gombot és a ciklus a megszakítás helyétől indul tovább.

VÉLETLEN SZÜNETEK

Amennyiben a mosogatási ciklus közben a mosogatógép ajtaja kinyitásra kerül, vagy áramkimaradás van, a ciklus megszakításra kerül. A ciklus ajtó becsukása, vagy az áramkimaradás vége utáni újbóli elindításához nyomja meg a **START/PILLANAT ÁLLJ** gombot.

A mosogatógép funkcióival kapcsolatos további információt a Használati és karbantartási útmutatóból szerezhet, vagy letöltheti weboldalunkról, a jelen füzet utolsó oldalán található útmutató szerint. 

TANÁCSOK ÉS ÚTMUTATÓK

ÚTMUTATÓK

A kosarak feltöltése előtt az edényekről az ételmaradékokat el kell távolítani, a poharakat pedig ki kell üríteni. **Nincs szükség az edények előzetes, folyóvízben történő leöblítésére.**

Helyezze be az edényeket stabilan úgy, hogy ne boruljanak fel, a tárolódobozokat nyílással lefelé, rézsúsen, a bemélyedő/kidomborodó részekre úgy, hogy a víz könnyen elérhesse az egyes felületeket és szabadon le tudjon folyni.

Figyelmeztetés: a fedők, nyelek, tálca és serpenyők nem akadályozhatják a szórókarok mozgását.

Az apróbb edényeket az evőeszköztartó kosárba kell helyezni.

A nagyon szennyezett edényeket és serpenyőket az alsó kosárba kell helyezni, mert ott erősebb a vízszugár és ezen a területen a mosogatás intenzívebb.

Az edények berendezésbe való behelyezése után ellenőrizze, hogy a szórókarok szabadon tudnak mozogni.

HIGIÉNYIA

A kellemetlen szagok és az üledékképződés elkerülése érdekében legalább egyszer egy hónapban kapcsolja be a magas hőmérsékletű programot. A mosogatógép megtisztításához tegyen be egy teáskanál mosogatószert és indítsa el a mosogatógépet töltet nélkül.

NEM MEGFELELŐ EDÉNYEK

- Fa edények és evőeszközök
- Kényes, díszített poharak, kézműves alkotások és műemlék edények. Az ilyen edények díszítése nem tűri a mosogatógép működését.
- A magas hőmérsékletet nem tűró szintetikus anyagú díszítésű edények.
- Réz és ón edényeket.
- Hamuval, viasszal, kenőzsírral vagy tussal szennyezett edények.

A mosogatás során az üveg, alumínium és ezüst edények színes mintázata elhalványodhat és elváltozhat. Egyes üveg fajták (pl. a kristályüveg) elmatosodhat néhány mosogatási ciklus után.

ÜVEGBŐL ÉS EGYÉB ANYAGBÓL KÉSZÜLT EDÉNYEK SÉRÜLÉSEI

- A mosogatógépben kizárólagosan olyan üveg és porcelán edényeket lehet mosogatni, melyek tekintetében a gyártó biztosítja, hogy azok alkalmasan mosogatógépben való mosogatószert kell használni.
- Az ilyen edények mosogatásához megfelelő, kímélő mosogatószert kell használni.
- Az üveg edényeket és evőeszközöket a mosogatógépből a mosogatási ciklus befejeztével azonnal ki kell venni.

A KOSARAK MEGTÖLTÉSE

FELSŐ KOSÁR

A felső kosárba kell helyezni a kényes és könnyű edényeket: poharakat, csészéket, csészéaljakat, alacsony salátástálakat.

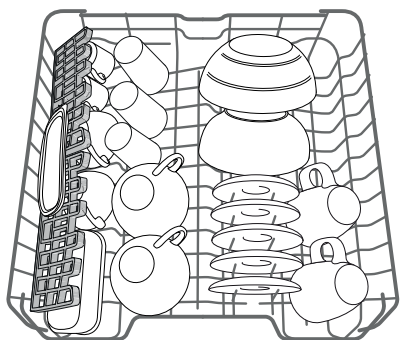

(példa az edények elhelyezésére a felső kosárban)

A FELSŐ KOSÁR MAGASSÁG ÁLLÍTÁSA

A felső kosár magassága állítható: feljebb emelhető, ha alá nagyobb edényeket szeretnénk tenni, vagy lejjebb helyezhető a támaszok lehető legjobb kihasználása érdekében, több helyet hagyva felül, kerülve az alsó kosárba helyezett edényekkel való ütközést.

A felső kosár **felső kosár magasság állítóval** rendelkezik (lásd az ábrán). A kosár felemeléséhez nem kell a tart lenyomni, elegendő egyszerűen felemelni az oldalánál fogva, amikor stabil pozícióba kerül fent. Ahhoz, hogy újra lejjebb vigyük, meg kell nyomni a kosár két oldalán található **A** kart és a kosarat lefelé kell tolni.

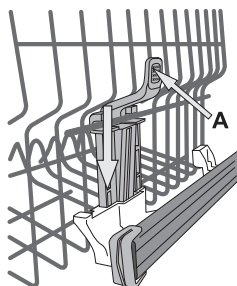

Nem ajánlott a kosár magasságát fel töltött állapotban állítani. NEM SZABAD a kosarat csak az egyik oldalál felfelé vagy lefelé mozgatni.

ÁLLÍTHATÓ BECSUKHATÓ POLCOK

Az oldalakon felszerelt becsukható polcok három magasságban állíthatók az edények kosárban való optimális elhelyezése érdekében.

A boros poharakat biztonságosan a becsukható polcokra lehet tenni, becsúsztatva a poharak talpát a megfelelő nyílásba.

A szárítási eljárás optimalizálása érdekében a becsukható polcokat nagyobb szögbe lehet állítani. A szög átállításához emelje fel a becsukható polcot enyhén kihúzva és állítsa be szándéka szerint.

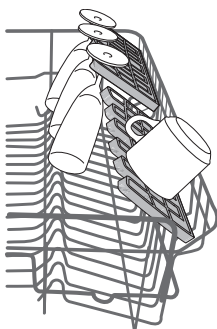

ALSÓ KOSÁR

Ez a kosár a fazekak, fedők, tányérok, salátás tányérok, evőeszközök stb. számára rendeltetett. A nagy tányérokat és fedőket a legjobb oldalra betenni, hogy ne ütközzenek a szórókaroknak.

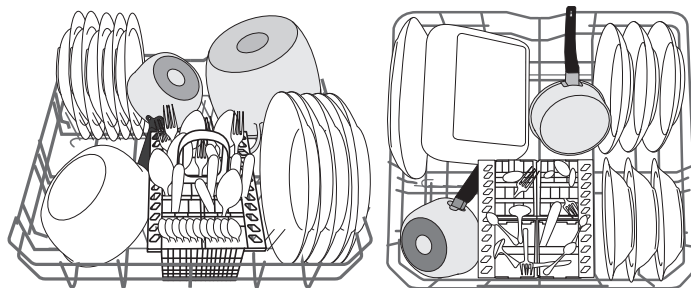

(példa az edények elhelyezésére az alsó kosárban)

EVŐESZKÖZTARTÓ KOSÁR

A kosár modul rendszerű és felülről rácsos, ami megkönnyíti az evőeszközök behelyezését. Az evőeszköztartó kosár kizárólagosan az alsó kosár elé tehető..

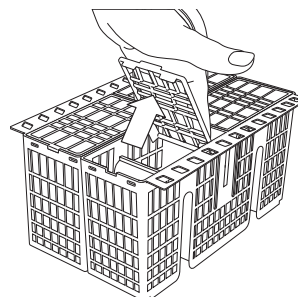

A késeket és egyéb éles szélű evőeszközöket hegyükkel lefelé kell betenni az evőeszköztartó kosárba vagy vízszintesen kell elhelyezni a felső kosár támaszain.

KARBANTARTÁS

A SZŰRŐEGYSÉG TISZTÍTÁSA

A szűrőket az eldugulás elkerülése és az átfolyás biztosítása érdekében rendszeresen tisztítani kell.

A szűrőegység a vízzel elfolyó ételmaradékokat megállító és a vizet újból elosztó három szűrőből áll. Az optimális eredmény elérése érdekében azokat tisztán kell tartani.

Amennyiben valamelyik szűrő kilazul, tilos a mosogatógépet használni.

Néhány mosogatás után ellenőrizze a szűrők állapotát és amennyiben az szükséges, alaposan mossa meg azokat folyóvízben, nemfém kiskefével, az alábbi útmutató szerint.

1. Csavarja el az **A** hengeres szűrőt az óramutató járásával ellentétes irányban és vegye ki (1 ábra).
2. Ezután vegye ki a **B** kúpos szűrőt, enyhén lenyomva a szárnyait (2 ábra).
3. Húzza ki a lapos szűrőt a **C** rozsdamentes acélból (3 ábra).
4. Ellenőrizze a szifon állapotát és távolítsa el az ételmaradékokat.

TILOS ELTÁVOLÍTANI a mosogatási ciklus szivattyú védőelemét (fekete alkatrész) (4 ábra)..

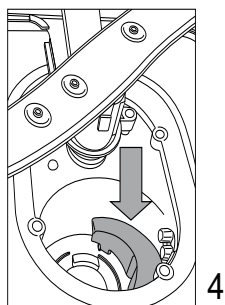
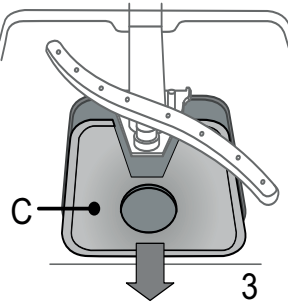
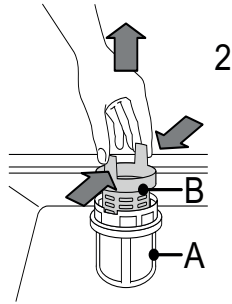
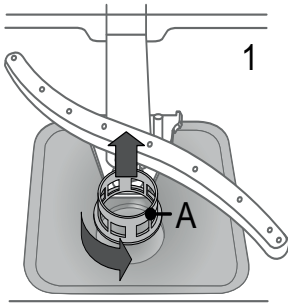

A szűrőket a kitisztítás után helyezze vissza a helyükre, ügyelve azok megfelelő elrendezésére. Ennek köszönhetően megőrizheti a mosogatógép hatékonyságát.

A SZÓRÓKAROK TISZTÍTÁSA

Esetenként az ételmaradékok a szórókarokra ragadhatnak és eldugíthatják a permetező nyílásokat. Ezért ajánlott időszakonként a szórókarokat ellenőrizni és nemfém kiskefével azokat megtisztítani.

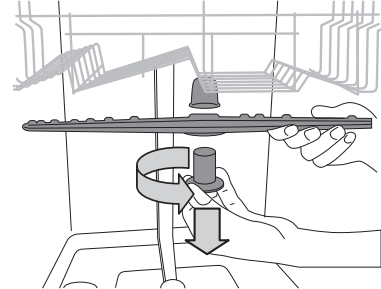

A felső szórókar kiszereeléséhez csavarja el a műanyag rögzítőgyűrűt az óramutató járásával ellentétes irányban. A felső szórókart úgy kell behelyezni, hogy a több nyílást tartalmazó oldala felfelé nézzen.

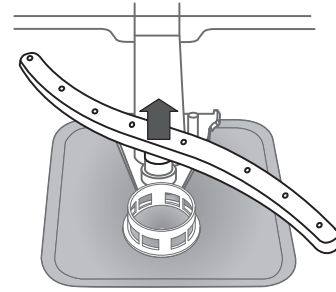

Az alsó szórókart felfelé húzva lehet kiemelni.

A TÁPVÍZ CSŐ TISZTÍTÁSA

Amennyiben a vízcső új, vagy hosszabb ideig nem került használatra, a csatlakoztatás előtt azt vízzel ki kell öblíteni, ellenőrizve, hogy nem szennyezett és a víz átfolyik rajta. Az óvatossági intézkedések elmulasztása a víz bejutásának akadályoztatásához és a mosogatógép meghibásodásához vezethet.

HIBÁK ELHÁRÍTÁSA

Megtörténhet, hogy a mosogatógép nem fog megfelelően működni. Mielőtt még felkeresné a műszaki szervizt, ellenőrizze, hogy nem lehet esetleg megoldani a problémát az alábbi lista segítségével.

PROBLÉMÁK	LEHETSÉGES OKOK	MEGOLDÁSOK
A mosogatógép nem indul el és nem reagál az utasításokra.	A berendezés nem került megfelelő módon csatlakoztatásra a tápforrásra.	Nyomja be a csatlakozódugót az aljzatba.
	Nincs tápfeszültség.	A mosogatógép automatikusan bekapcsol a tápfeszültség visszaállásakor.
	A mosogatógép ajtaja nincs becsukva.	Nyomja le erőteljesen a fedelet, míg „kattanás” nem hallatszik.
	A mosogatógép nem reagál az utasításokra.	Kapcsolja ki a berendezést a BE/KI gomb megnyomásával, majd kapcsolja be újra körülbelül egy perc elteltével és resetelje a programot.
Nincs elvezetve a víz a mosogatógépből.	A mosogatási ciklus még nem fejeződött be.	Várja meg annak befejeződését.
	A lefolyócső megtört.	Ellenőrizze, hogy a lefolyócső nincs megtörve (lásd TELEPÍTÉSI ÚTMUTATÓ).
	A mosogató lefolyó csöve eldugult.	Tisztítsa meg a mosogató lefolyó csövét.
	Az ételmaradék eltömítette a szűrőket.	Tisztítsa meg a szűrőt (lásd A SZŪRŐEGYSÉG TISZTÍTÁSA).
A mosogatógép túl hangos.	Az edények egymáshoz ütődnek.	Rendezze el megfelelően az edényeket (lásd A KOSARAK MEGTÖLTÉSE).
	A mosógépben túl sok hab keletkezik.	Nem megfelelő mennyiségű mosogatószer került kimérésre, vagy nem mosogatógéphez rendeltetett mosogatószer került alkalmazásra (lásd A MOSOGATÓSZER AGADOLÓ MEGTÖLTÉSE). Resetelje a mosogatógépet a VÍZELVEZETÉS gomb megnyomásával (lásd OPCIÓK ÉS FUNKCIÓK) és indítsa el a programot mosogatószer nélkül.
Nem tiszták az edények.	Az edények nem kerültek megfelelően behelyezésre.	Rendezze el megfelelően az edényeket (lásd A KOSARAK MEGTÖLTÉSE).
	A szórókarok nem tudnak szabadon mozogni, mert korlátozzák őket az edények.	Rendezze el megfelelően az edényeket (lásd A KOSARAK MEGTÖLTÉSE).
	A mosogatási ciklus túlságosan kímélő.	Válassza ki a megfelelő mosogatási ciklust (lásd PROGAMTÁBLÁZAT).
	A mosógépben túl sok hab keletkezik.	Nem megfelelő mennyiségű mosogatószer került kimérésre, vagy nem mosogatógéphez rendeltetett mosogatószer került alkalmazásra (lásd A MOSOGATÓSZER AGADOLÓ MEGTÖLTÉSE).
	Az öblítőszer rekeszének fedele nem került megfelelően felhelyezésre.	Ellenőrizze, hogy az öblítőszer rekeszének fedele megfelelően le van zárva.
	A szűrő szennyezett vagy eldugult.	Tisztítsa meg a szűrőket (lásd KARBANTARTÁS).
	Nincs só.	Töltse meg a sótartályt (lásd A SÓTARTÁLY MEGTÖLTÉSE).

KARBANTARTÁSI ÉS PROBLÉMA MEGOLDÁSI ÚTMUTATÓ

A karbantartási és probléma megoldási eljárásokkal kapcsolatos további információt a **Használati és karbantartási útmutatóban** talál.

A **Használati és karbantartási útmutató** elérhető:

- a műszaki szervizben, melynek a telefonszáma a garanciafüzetben található,
- a következő weboldalon letölthető: <http://docs.whirlpool.eu>
- használja a QR kódot:



MŰSZAKI ADATLAP

Az energiafelhasználással kapcsolatos műszaki adatokat az alábbi weboldalon töltheti le:

<http://docs.whirlpool.eu>

A MŰSZAKI SZERVIZ FELKERESÉSE

A műszaki szervizt felkeresve adja meg a mosogatógép ajtója mellett bal vagy jobb oldalon elhelyezett termékcímkén szereplő kódokat. A telefonszám a garanciafüzetben található, az alábbi weboldalon:

<http://www.whirlpool.eu>

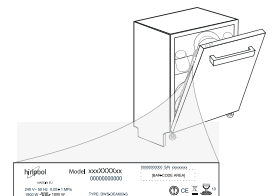

195142095.00

03/2016 as - Xerox Fabriano

