

KitchenAid

Corded Hand Blender
5KHBV53

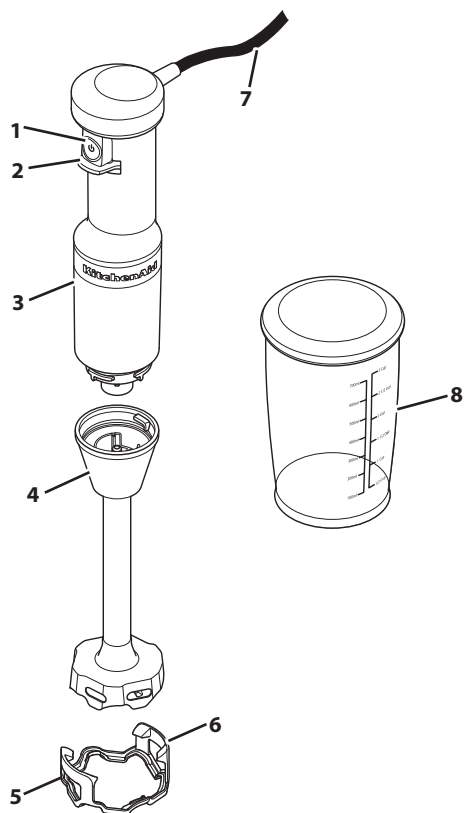

DELI IN ZNAČILNOSTI



- 1 Stikalo za nadzor spremenljive hitrosti
- 2 Ščitnik za stikalo za nadzor hitrosti
- 3 Ohišje motorja
- 4 Mešalna palica (20,3 cm)

- 5 Ščitnik za posodo – med uporabo paličnega mešalnika varuje posodo pred poškodbami
- 6 Pritrdilni sponki
- 7 Napajalni kabel (1,52 m)
- 8 700 ml vrč za miksanje (brez vsebnosti BPA-ja) s pokrovom

Vaša varnost in varnost drugih ljudi sta zelo pomembni.

V tem priročniku in na vašem aparatu smo poskrbeli za številna pomembna varnostna sporočila. Vedno preberite in upoštevajte vsa varnostna sporočila.



To je simbol varnostnega opozorila.

Ta simbol vas opozarja na potencialne nevarnosti, ki so lahko vzrok za smrt ali poškodovanje vas in drugih oseb.

Vsa varnostna sporočila sledijo simbolu varnostnega opozorila in besedi "NEVARNOST" ali "OPOZORILO". Te besede pomenijo:

! NEVARNOST

Če takoj ne sledite navodilom, se lahko pripeti nesreča s smrtjo ali hudimi poškodbami.

! OPOZORILO

Če ne sledite navodilom, se lahko pripeti nesreča s smrtjo ali hudimi poškodbami.

Vsa varnostna sporočila vam povedo, kakšna je potencialna nevarnost, kako zmanjšati možnost poškodbe in kaj se lahko zgodi, če navodil ne upoštevate.

POMEMBNI ZAŠČITNI UKREPI

Pri uporabi električnih aparatov vedno izvedite osnovne varnostne ukrepe, med drugim naslednje:

1. Preberite vsa navodila. Pri napačni uporabi aparata lahko pride do telesnih poškodb.
2. Aparata ne smejo uporabljati osebe (vključno z otroki) z omejenimi fizičnimi, senzoričnimi ali umskimi sposobnostmi ter osebe s premalo izkušnjami in znanja, razen če ga uporabljajo pod nadzorom ali po navodilih osebe, ki je odgovorna za njihovo varnost.
3. Otroke je treba nadzorovati in tako zagotoviti, da se z aparatom ne igrajo.
4. Samo Evropska unija: aparat smejo uporabljati osebe z omejenimi fizičnimi, senzoričnimi ali umskimi sposobnostmi ter osebe s premalo izkušnjami in znanja, če ga uporabljajo pod nadzorom ali po navodilih za varno uporabo in če poznajo s tem povezana tveganja. Otroci se z aparatom ne smejo igrati.
5. Samo Evropska unija: aparata ne smejo uporabljati otroci. Aparat in njegov kabel hranite izven dosega otrok.
6. Da se zaščitite pred električnim udarom, preprečite, da bi ohišje motorja, kabel in električni vtič paličnega mešalnika prišli v stik z vodo ali drugo tekočino.
7. Aparata ne smejo uporabljati otroci. Aparat in njegov kabel hranite izven dosega otrok.
8. Ne dotikajte se premikajočih se delov.
9. Ne uporabljajte aparata s poškodovanim kablom ali vtičem, aparata, ki ni pravilno deloval, je padel ali se kakor koli poškodoval. Za informacije o pregledu, popravilu ali prilagoditvi se obrnite na proizvajalca na telefonski številki podpore za stranke.
10. Pri uporabi nastavkov, ki jih ne priporoča ali prodaja proizvajalec, lahko pride do požara, električnega udara ali telesne poškodbe.

VARNOST IZDELKA

11. Preden aparat pustite brez nadzora in preden ga začnete sestavljati, razstavljati, čistiti ali nehati uporabljati, ga IZKLOPITE in nato izključite iz električnega omrežja. Izdelek izključite tako, da primete vtič in tega izvlečete iz vtičnice. Nikoli ne vlecite za napajalni kabel.
12. Aparata ne uporabljajte na prostem.
13. Kabel ne sme viseti preko roba mize ali pulta.
14. Kabel se ne sme dotakniti vroče površine, vključno s štedilnikom.
15. Za miksanje tekočin, še posebej vročih, uporabite visoko posodo ali pripravite po več majhnih količin, da se tekočina ne bo razlila.
16. Med miksanjem ne segajte v posodo z rokami in priborom, da preprečite možnost hudih telesnih poškodb in poškodb enote. Dovoljena je uporaba lopatice, vendar samo, ko enota ne deluje.
17. Rezila so ostra. Ravnajte previdno.
18. Za navodila glede čiščenja površin, ki pridejo v stik s hrano, glejte razdelek "Skrb in čiščenje".
19. Aparat je namenjen samo za gospodinjsko in podobno uporabo, npr.:
 - v čajnicah trgovin, pisarn in drugih delovnih okolij;
 - na turističnih kmetijah;
 - za goste v hotelih, motelih in podobnih bivalnih okoljih;
 - v prenočiščih z zajtrkom.
20. Če je napajalni kabel poškodovan, ga mora zamenjati proizvajalec, njegov servisni zastopnik ali podobno usposobljena oseba, da se izognete tveganjem.
21. Bodite previdni pri vlivanju vroče tekočine v multipraktik ali mešalnik, saj lahko zaradi nenadnega uparjenja tekočina pljuskne iz aparata.
22. Bodite previdni pri rokovanju z ostrimi rezili, praznjenju posode in med čiščenjem.

SHRANITE NAVODILA

Navodila so vam na voljo tudi na spletnih mestih:

www.KitchenAid.eu

VARNOST IZDELKA

ELEKTRIČNE ZAHTEVE

⚠ OPOZORILO



Nevarnost električnega udara

Priključite v ozemljeno vtičnico.

Ne odstranjajte ozemljitvenega kontakta.

Ne uporabljajte adapterja.

Ne uporabljajte podaljška kabla.

Če ne upoštevate teh navodil, se lahko pripeti nesreča s smrtjo ali električnim udarom.

Napetost: 220–240 VAC

Frekvenca: 50–60 Hz

Vatna moč: 180 W

OPOMBA: če se vtič ne prilega vtičnici, se obrnite na usposobljenega električarja. Vtiča nikakor ne spreminjajte. Ne uporabljajte adapterja.

Ne uporabljajte podaljška. Če je napajalni kabel prekratek, naj vam usposobljen električar ali servisni tehnik namesti vtičnico blizu aparata.

Kabel je treba namestiti tako, da ne visi čez pult ali mizo, kjer bi ga lahko vlekli otroci ali bi se čezenj lahko spotaknili.

OPOMBA: največja moč temelji na dodatku za seklanje, ki je priložen modelu KitchenAid 5KHBV83.

Drugi nastavki lahko odjemajo drugačno moč ali tok.

ODLAGANJE EMBALAŽE

Embalažo je možno v reciklirati in je označena s simbol recikliranja . Različne dele embalaže je zato treba odložiti odgovorno in povsem v skladu s predpisi lokalnih organov o odlaganju odpadkov.

ODSTRANJEVANJE ODPADNE ELEKTRIČNE OPREME

Recikliranje izdelka

– Aparat je označen v skladu z evropsko zakonodajo in zakonodajo Združenega kraljestva o odpadni električni in elektronski opremi (OEEO).

– S pravilnim odlaganjem izdelka boste prispevali k zmanjšanju negativnih posledic za okolje in človekovo zdravje, do katerih bi lahko prišlo zaradi nepravilnega odlaganja.



– Simbol  na izdelku oz. priloženi dokumentaciji označuje, da izdelka ni dovoljeno zavreči skupaj z gospodinjskimi odpadki, temveč ga je treba odnesti v ustrezen zbirni center za recikliranje električne in elektronske opreme.

Za podrobnejše informacije o obdelavi, predelavi in recikliranju izdelka se obrnite na lokalne oblasti, lokalni zbirni center za odpadke ali na trgovino, v kateri ste izdelek kupili.

IZJAVA O SKLADNOSTI (EU)

Ta aparat je bil zasnovan, izdelan in distribuiran v skladu z varnostnimi zahtevami naslednjih direktiv ES: direktiva 2014/35/EU o nizki napetosti, direktiva 2014/30/EU o elektromagnetni združljivosti, direktiva RoHS 2011/65/EU in poznejših sprememb.

UPORABA IZDELKA

NAMESTITEV MEŠALNE PALICE

Pred prvo uporabo očistite vse dele (glejte razdelek "Nega in čiščenje").

POMEMBNO: pred nameščanjem in odstranjevanjem delov izklopite palični mešalnik iz vtičnice.

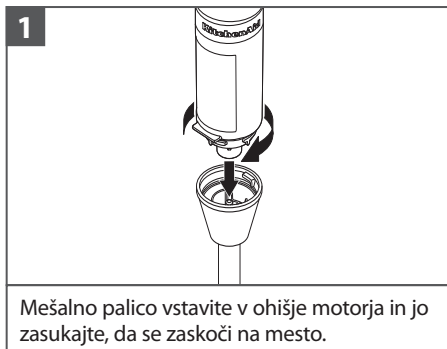

! OPOZORILO

Nevarnost ureznin
Z rezili ravnajte previdno.
Neupoštevanje tega navodila lahko povzroči ureznine.

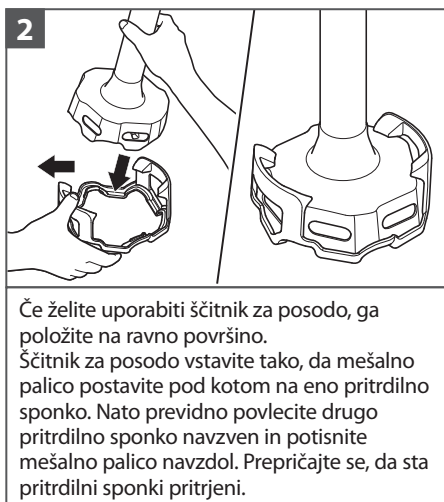

OPOMBA: v Združenih državah patentirani snemljiv ščitnik za posodo za zaščito vaše posode.

UPORABA IZDELKA

UPORABA MEŠALNE PALICE

Uporabljajte za smutije, mlečne napitke, juhe, kuhano zelenjavo, glazure, otroške kašice itd.

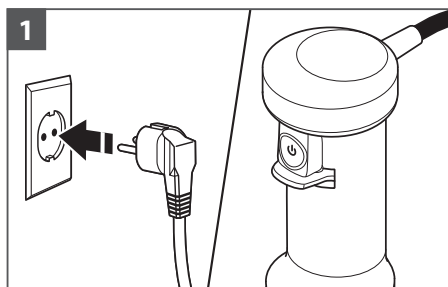

1

Palični mešalnik priključite v ozemljeno električno vtičnico.



2

Miksanje

Palični mešalnik vstavite v zmes. Pritisnite stikalo za nadzor spremenljive hitrosti, da aparat zaženete.

S prosto roko pokrijte zgornji del vrča za miksanje, da bo vrč stabilnejši in da preprečite razlitje.

OPOMBA: ohišja motorja ne potaplajte v tekočino in druge zmesi.



3

Pomikanje navzgor

S pomikanjem paličnega mešalnika navzgor premikajte sestavine v vrču. Počasi ga pomikajte navzgor vzdolž kozarca. Postopek ponavljajte, dokler ne dosežete zelene konsistence sestavin.

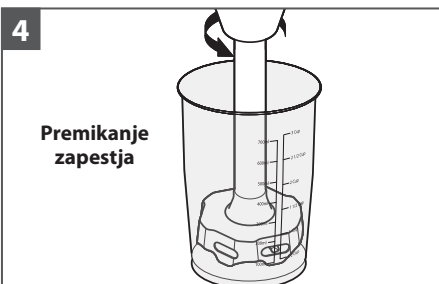

4

Premikanje zapestja

S sukanjem zapestja povlecite palični mešalnik malce navzgor, nato pa ga znova potopite v sestavine.

UPORABA IZDELKA

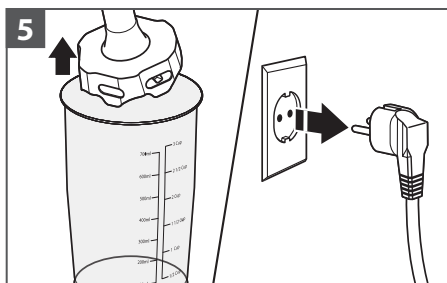

Sprostite stikalo za nadzor spremenljive hitrosti, da ustavite aparat. Nato vzemite palični mešalnik iz zmesi. Preden odstranite ali namestite dele, palični mešalnik izkjučite iz električnega omrežja.

OPOMBA: skupaj s tem modelom lahko uporabljate dodatek za sekljanje in dodatno metlico, ki sta priložena modelu KitchenAid 5KHBV83.

NEGA IN ČIŠČENJE

POMEMBNO: pred nameščanjem in odstranjevanjem delov palični mešalnik izkjučite iz električnega omrežja.

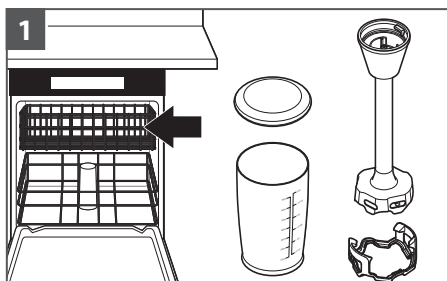

Primerno za pomivanje v pomivalnem stroju – samo na zgornji polici: vrč za miksanje, mešalna palica, pokrov in ščitnik za posodo.

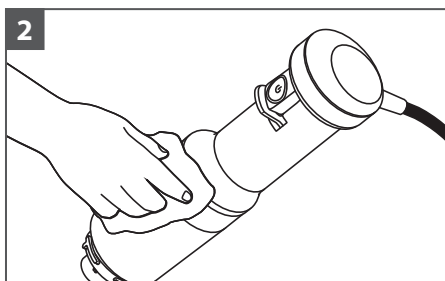

Ohišje motorja obrišite z vlažno krpo. Uporabite lahko blag detergent, in ne pa abrazivnih čistilnih sredstev.

Za podrobne informacije o paličnem mešalniku:

obiščite spletno mesto www.kitchenaid.eu, kjer boste našli dodatna navodila z videoposnetki, odlične recepte in nasvete za uporabo in čiščenje paličnega mešalnika.

NAVODILA ZA ODPRAVLJANJE TEŽAV

	⚠ OPOZORILO
	Nevarnost električnega udara
	Priključite v ozemljeno vtičnico.
	Ne odstranjajte ozemljitvenega kontakta.
	Ne uporabljajte adapterja.
Ne uporabljajte podaljška kabla.	
Če ne upoštevate teh navodil, se lahko pripeti nesreča s smrtjo ali električnim udarom.	

Težava	Rešitev
Če se palični mešalnik ne zažene:	Preverite, ali je palični mešalnik ustrezno priključen v ozemljeno električno vtičnico.
	Če imate omarico z varovalkami, se prepričajte, da je tokokrog sklenjen.
Če se palični mešalnik med miksanjem ustavi:	Kadar je preobremenjen ali se zataknejo sestavine, se samodejno izklopi, da se ne bi poškodoval motor. Vsebinsko razdelite na manjše dele. Pri nekaterih receptih lahko zmanjšate obremenitev tako, da v vrč dolijete tekočino.
Če težave ne uspete odpraviti:	Glejte razdelek "Pogoji garancije družbe KitchenAid ("garancija)". Paličnega mešalnika ne vračajte trgovcu. Trgovci ne nudijo servisa.

POGOJI GARANCIJE DRUŽBE KITCHENAID ("GARANCIJA")

Družba KitchenAid Europa, Inc., Nijverheidslaan 3, Box 5, 1853 Strombeek-Bever, Belgija (»**izdajatelj garancije**«) izdaja končnemu uporabniku, ki je potrošnik, garancijo v skladu z naslednjimi pogoji.

Garancija velja poleg zakonsko določenih garancijskih pravic končnega uporabnika do prodajalca izdelka in jih ne omejuje ali vpliva nanje.

1) OBSEG IN POGOJI GARANCIJE

- a) Izdajatelj garancije izdaja garancijo za izdelke, ki so navedeni pod točko 1.b) in jih je potrošnik kupil pri prodajalcu ali družbi iz skupine KitchenAid v državah Evropskega gospodarskega prostora, v Moldaviji, Črni gori, Rusiji, Švici ali Turčiji.
- b) Garancijsko obdobje je odvisno od kupljenega izdelka in je naslednje:
5KHBV53 Polna garancija dve leti od datuma nakupa.
- c) Garancijsko obdobje se začne z datumom nakupa, tj. datumom, na katerega je potrošnik kupil izdelek pri trgovcu ali družbi iz skupine KitchenAid.
- d) Garancija krije naravo izdelka brez napake.
- e) Izdajatelj garancije po svoji izbiri zagotavlja potrošniku naslednje storitve v okviru te garancije, če se napaka pojavi med garancijskim obdobjem:
 - popravilo okvarjenega izdelka oz. dela izdelka; ali
 - zamenjavo okvarjenega izdelka oz. dela izdelka. Če izdelek ni več na voljo, ima izdajatelj garancije pravico, da izdelek zamenja z izdelkom enake ali višje vrednosti.
- f) Če želi potrošnik podati garancijski zahtevek, se mora obrniti na servisni center družbe KitchenAid v posamezni državi.

C.DUISBERG KG

Porschestrasse 11

A-1230 Wien

telefonska številka: +385 98 218987

Obrnite se na naš center za pomoč strankam:

Filco d.o.o.

Letališka cesta 3,

1000 Ljubljana

telefonska številka : + 386 1 777 3000

ali neposredno na izdajatelja garancije na naslovu KitchenAid Europa, Inc.

Nijverheidslaan 3, Box 5, 1853 Strombeek-Bever, Belgija.

- g) Stroške popravila, vključno z nadomestnimi deli, in stroške pošiljanja za dostavo izdelka oz. dela izdelka brez napake krije izdajatelj garancije. Izdajatelj garancije nosi tudi stroške pošiljanja za vračilo okvarjenega izdelka oz. dela izdelka, če izdajatelj garancije ali servisni center družbe KitchenAid v posamezni državi zahteva vračilo okvarjenega izdelka oz. dela izdelka. Stroške ustrezne embalaže za vračilo okvarjenega izdelka oz. nadomestnega dela nosi potrošnik sam.
- h) Če želi potrošnik podati garancijski zahtevek, mora posredovati račun ali potrdilo o nakupu izdelka.

POGOJI GARANCIJE DRUŽBE KITCHENAID ("GARANCIJA")

2) OMEJITVE GARANCIJE

- a) Garancija velja samo za izdelke, ki se uporabljajo v zasebne namene in ne v profesionalne ali komercialne namene.
- b) Garancija ne velja za običajno obrabo, v primerih nepravilne ali neprimerne uporabe, neupoštevanja navodil za uporabo, uporabe izdelka pri napačni električni napetosti, namestitve in uporabe, ki kršita veljavne električne predpise, in uporabe sile (npr. udarcev).
- c) Garancija ne velja, če je izdelek spremenjen ali predelan, npr. predelave izdelkov z napetostjo 120 V na izdelke z napetostjo 220–240 V.
- d) Zaradi izvajanja garancijskih storitev se garancijsko obdobje ne podaljša, prav tako ne začne teči novo garancijsko obdobje. Garancijsko obdobje za nameščene nadomestne dele se konča z garancijskim obdobjem za celotni izdelek.
- e) Nadaljnji ali drugi zahtevki, zlasti odškodninski zahtevki, so izključeni, razen če je odgovornost obvezna v skladu z zakonodajo.

Po poteku garancijskega obdobja ali za izdelke, za katere garancija ne velja, se lahko končni uporabniki še vedno obrnejo na servisne centre družbe KitchenAid, če imajo kakšna vprašanja ali potrebujejo informacije. Dodatne informacije so na voljo tudi na našem spletnem mestu: www.kitchenaid.eu

REGISTRACIJA IZDELKA

Registrirajte svoj novi aparat KitchenAid: <http://www.kitchenaid.eu/register>

KitchenAid

©2021 Vse pravice pridržane.