

HVALA, DA STE KUPILI IZDELEK ZNAMKE WHIRLPOOL.

Aparat registrirajte na spletni strani www.whirlpool.eu/register, da vam bomo lahko nudili celovit servis in podporo



Pred uporabo aparata pozorno preberite varnostna navodila.

UPRAVLJALNA PLOŠČA

- 1 Vključen/Izključen (dolg pritisk – ponastavitev)
- 2 Ročica za izbor programa
- 3 Zagon/Premor

Opcijski gumbi*

- 4 Stopnja suhosti
- 5 Zamik vklopa
- 6 Časovno sušenje
- 7 Konec cikla
- 8 Hitri (dolg pritisk – Tipke so blokirane)
- 9 Fresh care+ (dolg pritisk – Tiho)

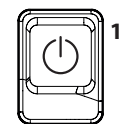
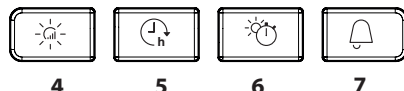
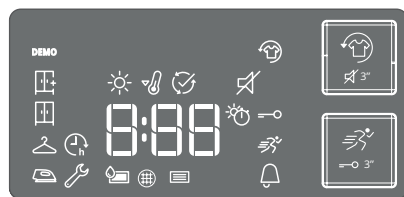
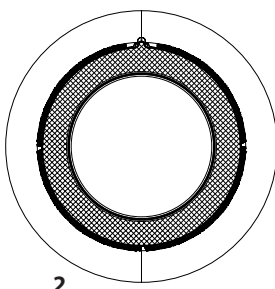

*Na nekaterih modelih je lahko prisoten opis v besedah namesto ikone

INDIKATORJI

Stopnja suhosti: ☀️ Suho za likanje - 👕 Suho za obešenje - 🧺 Suho za omaro - 🏠 Zelo suho

Faza cikla: ☀️ Sušenje - 🌊 Ohlajanje - 🏠 Konec cikla

🚰 **Izprazniti posodo za vodo** - 🌐 **Očistiti filter na vratih** - 📄 **Očistiti spodnji filter**

Glej poglavje Odpravljanje težav: 🛠️ **Okvara:** Pokličite tehnični servis. DEMO Demo način

PRVA UPORABA

Posoda za vodo mora biti pravilno vstavljena. Odtočna cev na zadnji strani sušilnega stroja mora biti pravilno pritrjena na posodo za vodo sušilnega stroja (glejte sliko) ali pa na domačo kanalizacijo.

Sušilnik namestite v sobo, kjer temperatura znaša od 5 do 35 °C, da zagotovite pravilno delovanje. Pred uporabo sušilnika preverite, da je bil vsaj 6 ur v navpičnem položaju.

VSAKODNEVNA UPORABA

Izvajanje tu opisanih postopkov vam bo omogočilo, da bo aparat ostal v OPTIMALNEM stanju. Ne pozabite izprazniti posode za vodo po vsakem ciklu sušenja. Prav tako je treba očistiti filter po vsakem ciklu sušenja (glej poglavje Nega in vzdrževanje).

1. Odprite vrata in naložite perilo; bodite pozorni na navodila na vseh oblekah in na maksimalno obremenitev, omenjeno v predstavitvi programov. Izpraznite vse žepe. Pazite, da se perilo ne zagotovi v vratih in/ali filtru na vratih.
2. Zaprite vrata.
3. Pritisnite na tipko Vklj./Izklj.
4. Izberite program glede na vrsto perila.
5. Če je potrebno, izberite dodatne opcije.
6. Za zagon cikla pritisnite na tipko za Zagon/Premor.
7. Na konec cikla sušenja vas opozori zvočni signal. Indikator na kontrolni plošči opozori na konec cikla. Perilo bo manj zmečkano, če ga boste odstranili takoj po koncu cikla.
8. Stroj izklopite s pritiskom na gumb Vklj./Izklj., odprite vrata in odstranite perilo. Če aparata ne izklopite ročno, se sam izklopi približno 15 minut po koncu cikla, da zagotovi prihranek energije. V kolikor zadnjega koraka ne opravite takoj, nekateri aparati oziroma programi/opcije razpolagajo s sistemom proti mečkanju in še nekaj ur po koncu sušenja se bobnen vrtil ob rednih intervalih in s tem preprečuje nastanek gub. V primeru prekinitve dobave električne energije je treba pritisniti na tipko za Zagon/Premor za ponovno sprožitev cikla.

ODPRTJE VRATC MED POTEKOM CIKLA

Med obratovanjem je mogoče odpreti vratca. Potem, ko ste jih zaprli, morate ponovno pritisniti na tipko za Zagon/Premor; s tem ponovno zaženete sušilnik.

PROGRAMI

Bombaž eko **kg Maks.***
Običajni program za bombaž, ki je primeren za sušenje običajno mokrega bombažnega perila. Najbolj učinkovit program glede porabe elektrike za sušenje bombažnega perila. Energetsko označevanje temelji na tem programu.

Mešano **kg 4**
Ta program je namenjen skupnemu sušenju bombažnih in sintetičnih tkanin.

Posteljina **kg Maks.***
Ta program je namenjen sušenju bombažnih rjuh.

Srajce **kg 3**
Program za sušenje srajc iz bombaža ali mešanice bombaža in sintetike.

Športna ob. **kg 4**
Za sušenje športnega perila iz sintetike ali mešanice sintetike in bombaža.

Prešite odeje
Za sušenje debelega perila, npr. ene prešite odeje.

Jeans **kg 3**
Za sušenje jeans hlač in perila iz odporne tkanine (npr. Denim), kot so hlače in jakne.

Lahko likanje
Cikel omogoča sprostitve vlaken, s čimer postaneta likanje in upogibanje lažja. Ne uporabljajte pri še vlažnem perilu. Primeren za majhne količine perila iz bombaža ali mešanice iz bombaža in sintetike.

***MAKS. POLNJ. 8 Kg (Suho perilo)**

VŠITKI Z NAVODILI O VZDRŽEVANJU

Preverite vžitke perila predvsem, ko ga prvič sušite v sušilniku. V nadaljevanju so navedeni najpogostejši simboli:

- Primerno za sušenje v sušilniku.
- Neprimerno za sušenje v sušilniku.
- Sušiti pri visoki temperaturi.
- Sušiti pri nizki temperaturi.

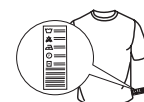

Trajanje teh programov je odvisno od količine perila, vrste blaga, hitrosti centrifuge vašega pralnega stroja in drugih izbranih opcij. **Pri modelih z ekranom je trajanje ciklov prikazano na upravljalni plošči.** Preostali čas je stalno pod nadzorom med potekom cikla sušenja, tako da stroj kaže čim bolj natančno oceno časa.

 **Poživitev**
Kratek program za osvežitev tkanin na osnovi svežega zraka. Ne uporabljajte s še vlažnim perilom. Lahko se uporablja s kakršno koli količino perila, vendar je učinkovitejši z majhno količino. Cikel traja približno 20 minut.

 **Hitri 30'** **kg 0,5**
Za sušenje bombažnega perila, že ožetega v pralnem stroju pri visoki hitrosti.

 **Barvno** **kg Maks.***
Program za nežno sušenje.

 **Svila** **kg 0,5**
Za sušenje svilenega perila.

 **Wool** **kg 1**
Program za sušenje volnenega perila. Priporočamo, da perilo obrnete z narobno stranjo navzven pred sušenjem. Pustite debelejša robove, ki so po sušenju še vlažna, da se posušijo na zraku.

 **Občut. perilo** **kg 2**
Za sušenje občutljivega perila, ki zahteva nežno sušenje.

 **Sintetika** **kg 4**
Za sušenje perila iz sintetičnih vlaken.

OPCIJSKI GUMBI

S temi gumbi lahko prilagodite izbrani program vašim željam. Nekatere opcije niso na voljo za vse programe. Nekatere opcije niso skladne z drugimi že izbranimi. V primeru neskladja se sproži zvočni alarm in/ali utripa indikator. Če je opcija na voljo, indikator izbrane opcije gori. Nekatere opcije se lahko shranijo v spominu programa, če ste jih izbrali ob zadnjem sušenju.

OPCIJE

Po izbiri programa lahko po potrebi nastavite razne opcije.

 **Stopnja suhosti**
Na gumb pritisnite večkrat, da izberete različno stopnjo preostale vlage v perilu. Indikator opozarja na stopnjo vlažnosti, ki jo izbirate.

 **Suho za likanje:** rahlo sušenje. Pripomore k lažjemu likanju takoj po koncu cikla.

 **Suho za obešenje:** za občutljivo perilo, namenjeno obešanju.

 **Suho za omaro:** perilo lahko zložite in spravite v omaro.

 **Zelo suho:** za perilo, ki ga želite obleči ob koncu cikla.

 **Časovno sušenje**
Ta opcija omogoča izbor časa sušenja. S pritiskom na ustrezni gumb lahko izberete čas sušenja. Indikator na kontrolni plošči kaže čas, ki ga izbirate.

 **Zamik vklopa**
S to opcijo je mogoče določiti zamik začetka cikla. Večkrat pritisnite na ustrezni gumb, da nastavite zeleni zamik. Po dosegu največjega možnega zamika naknadni pritisk na gumb ponastavi opcijo. Indikator na upravni plošči kaže čas, ki ga izbirate. Po pritisku na tipko za Zagon/Premor: stroj kaže čas do zagona cikla.

Če ponovno odprete vrata, potem ko ste jih že zaprli, morate ponovno pritisniti na tipko za Zagon/Premor.

 **Hitri**
Omogoča hitrejše sušenje.

 **Fresh care+**
Če pustite perilo v bobnu po koncu cikla, se lahko bakterije v njem razmnožijo. S to opcijo lahko to možnost omejite na osnovi nadzora temperature in vrtenja bobna. Ta postopek lahko traja največ 6 ur po koncu izbranega programa. Če ste to opcijo izbrali ob prejšnjem sušenju, ostane v spominu. Če to opcijo uporabite skupaj z zamikom zagona, bo stroj obdelavo proti mečkanju dodal zamiku (z občasnim vrtenjem bobna).

—O Tipke so blokirane

S to opcijo postanejo vsa povelja stroja nedosegljiva razen Vklj./Izklj. Ko je stroj vklopljen:

- pritisnjate na gumb, dokler se ne prižge ustrezni indikator.
- opcijo deaktivirate tako, da pritisnete na gumb, dokler indikator ne ugasne.

Če ste to opcijo izbrali ob prejšnjem sušenju, ostane v spominu.

 **Tiho**
Ta opcija onespobni vse zvočne signale kontrolne plošče. Alarmi o napakah so še dalje aktivni.

- Opcijo aktivirate tako, da pritisnete na gumb, dokler se ne prižge ustrezni indikator.
- Opcijo izklopite tako, da pritisnete na gumb, dokler ustrezni indikator ne ugasne.

 **Konec cikla**
Ta opcija sproži daljši zvočni signal ob koncu cikla. Aktivirajte jo, če niste gotovi, da boste zaslišali normalni signal ob koncu cikla. Če ste to opcijo izbrali ob prejšnjem sušenju, ostane v spominu.



Družba The Woolmark Company je odobrila sušilni cikel za volno tega stroja. Odobritev velja za sušenje volnenih oblačil z oznako »ročno pranje« pod pogojem, da sušenje poteka v skladu z navodili izdelovalca tega stroja. Upoštevajte navodila za vzdrževanje na všitku oblačila in druga navodila.

M1762. Oznaka Woolmark je v mnogih državah certifikacijska znamka.

NEGA IN VZDRŽEVANJE

Med postopki čiščenja in vzdrževanja ločite aparat od električnega omrežja.

Po vsakem ciklu izpraznite posodo za vodo (glej sliko A).

Izvlomite posodo iz sušilnika in izlijte vsebino v lijak ali drug podoben sistem za odvajanje vode, nato pa posodo postavite na mesto. Sušilnika ne uporabljajte, dokler niste ponovno namestili posode na mesto.

Čiščenje filtra na vratih po vsakem ciklu (glej sliko B).

Snemite filter in ga očistite; pri tem odstranite morebitne dlake s površine filtra tako, da ga sperete pod tekočo vodo ali posesate s sesalnikom. Če želite doseči optimalno učinkovitost, posušite vse filtre, preden jih vstavite nazaj na njihovo mesto. Sušilnika ne uporabljajte, če niste prej postavili filtra na mesto.

Kako sneti filter na vratih:

1. Odprite vrata in povlecite filter navzgor.
2. Odprite filter in ga skrbno očistite ter odstranite dlake. Postavite ga na mesto; preverite, da leži tik ob tesnilu sušilnika.

Čiščenje spodnjega filtra ob vklopu ustreznega indikatorja (glej sliko C).

Filter izvlomite in ga očistite ter odstranite morebitne dlake s površine tako, da filter sperete pod tekočo vodo ali posesate s sesalcem. Priporočamo, da ta cikel očistite po vsakem ciklu, da izboljšate sušilno zmogljivost. Sušilca ne uporabljajte, če niste prej postavili filtra na njegovo mesto.

Kako sneti spodnji filter:

1. Odprite spodnja vratca.
2. Poprimite za ročico in izvlomite spodnji filter.
3. Odprite hrbtno stran filtra in odstranite morebitne dlake z notranje površine mrežice.
4. Očistite komoro spodnjega filtra in se pri tem ne dotikajte res.
5. Ponovno zaprite hrbtno stran spodnjega filtra in filter spet vstavite na svoje mesto. Preverite, da je pravilno vstavljen.
6. Spustite ročico filtra in zaprite spodnja vratca.
7. Preverite, da je odprtina za dovod zraka prosta.

Filtri so bistveni deli sušilnega postopka. Na njih se zbirajo dlačice, ki nastajajo med sušenjem. Če se filtri zamašijo, je pretok zraka v stroju onemogočen, čas sušenja se podaljša, poraba energije se poveča, sušilnik pa se lahko poškoduje. Če teh postopkov ne izvedete pravilno, zagon sušilnika ni vedno mogoč.

RAVNANJE V PRIMERU TRANSPORTA

Nikoli ne prijemajte sušilnega stroja za delovno površino, če ga želite dvigniti.

1. Sušilni stroj izklopite iz omrežne napetosti.
2. Vrata in posoda za vodo morajo biti dobro zaprta.
3. Če je odtočna cev priključena v kanalizacijo, jo znova pritrdite na zadnji strani sušilnega stroja (glejte navodila za namestitvev).

Poraba energije			
Ko je aparat izklopljen (Po) Watt		0.50	
Ko je aparat vklopljen (Pi) Watt		1.00	
Programi	Kg	kWh	Minute
Bombaž Eko* ◀	8	1.78	194
Bombaž Eko ◀	4	1.15	135
Sintetika	4	0.73	95

* Referenčni program za energetske oznake. Primeren je za sušenje normalnega bombažnega perila in je energetsko najučinkovitejši program za bombažno perilo. (Standardna/tovarniška konfiguracija).

Sistem s toplotno črpalko

Toplotna črpalka vsebuje toplogredne pline, ki se nahajajo v hermetično zaprti enoti. Ta zaprta enota vsebuje 0.18 kg plina R134a F. GWP = 1430 (1 t CO₂).

OPIS IZDELKA

1. Posoda za vodo
2. Odprtina za dovod zraka
3. Spodnji filter
4. Filter na vratih

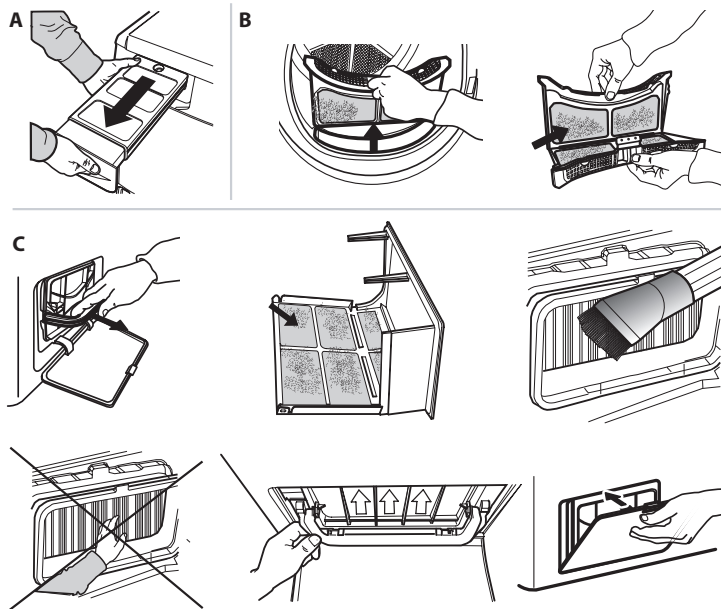
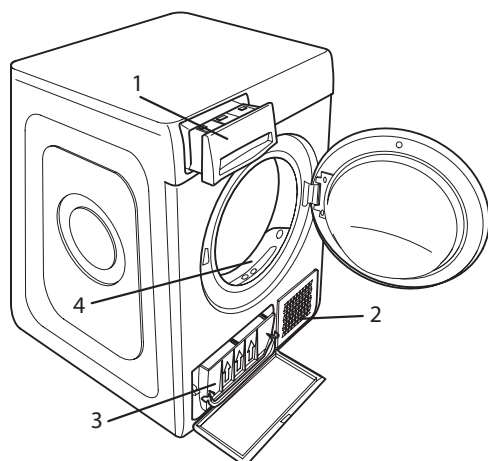

ODPRAVLJANJE TEŽAV

V primeru motenj delovanja preglejte spodnjo tabelo, preden se obrnete na tehnični servis. Težave so pogosto lažjega značaja in jih je mogoče rešiti v nekaj minutah.

Težava	Možen vzrok	Rešitev
Sušilnik se ne prižge	Vtič ni pravilno vstavljen v električno vtičnico.	Vstavite vtič napajalnega kabla v električno vtičnico.
	Vtičnica ne deluje.	Poskusite priključiti drug aparat na isto vtičnico. Ne uporabljajte električnih pripomočkov za povezavo z vtičnico, npr. adapterjev ali podaljškov.
	Prišlo je do prekinitve električne napetosti.	Počakajte na ponovno vzpostavitev elektrike.
Sušilnik se ne zažene.	Vrata so odprta.	Zaprte vrata.
	Nastavljen je zamik zagona cikla.	Če vaš aparat razpolaga s to funkcijo: počakajte do konca nastavljenega zamika ali izklopite aparat in ga ponastavite. Glej poglavje Opcije.
	Niste pritisnili na tipko Zagon/Premor za zagon programa.	Pritisnite na tipko Zagon/Premor.
Čas sušenja je zelo dolg.	Na aparatih, ki razpolagajo s funkcijo blokade gumbov, je aktivirana ta opcija.	Glej poglavje Opcije; če je funkcija blokade gumbov aktivirana, jo izklopite. Izklop stroja ne zadostuje za izbris te opcije.
	Niste opravili potrebnih vzdrževalnih posegov.	Glej poglavje Nega in vzdrževanje: opravite tam opisane posege.
	Nastavljeni program, čas in/ali stopnja sušenja niso primerni za vrsto ali količino perila, ki se nahaja v sušilniku.	Glej poglavje o programih in opcijah, kjer lahko opredelite program in opcijo, ki ustreza vašemu perilu.
	Perilo je prevlažno.	Opravite cikel pranja s centrifugo z večjim številom obratov, da izločite čim večjo količino vode.
	Sušilnik je morda prepoln.	Glej poglavje o programih, kjer lahko preverite največjo možno obremenitev za vsak program.
Program ni zaključen.	Sobna temperatura	Če sobna temperatura ni znotraj razpona 14 do 30 °C, se čas sušenja lahko podaljša.
Program ni zaključen.	Morda je prišlo je do prekinitve električne napetosti.	V primeru prekinitve dobave elektrike je potrebno pritisniti na tipko Zagon/Premor za ponovni zagon cikla.

Indikatorji gorijo ali utripajo

Posoda za vodo	Posoda za vodo je polna.	Izpraznite posodo za vodo. Glej poglavje Nega in vzdrževanje.
Filter na vratih in/ali spodnji filter*	Napaka pri dovajanju zraka, potrebna za delovanje stroja.	Očistite filter na vratih in spodnji filter ter preverite, da je odprtina za dovod zraka prosta. Če tega ne izvedete pravilno, bi lahko nastale poškodbe na aparatu.
Spodnji filter*	Spodnji filter je treba očistiti.	Očistite spodnji filter. Glej poglavje vzdrževanje.
Demo način Cikel traja nekaj minut.	Sušilnik je v demo načinu. Indikator DEMO gori.	Izklopite Demo način. Naslednje posege morate izvesti v zaporedju in brez prekinitve. Aparat vklopite in ga nato izklopite. Pritisnite na tipko Zagon/Premor, dokler ne zaslišite zvočnega signala. Aparat ponovno vklopite. Indikator "DEMO" utripa in nato ugasne.
Če se na ekranu prikaže simbol francoskega ključa, to pomeni okvaro na aparatu.	Tipala aparata so zaznali nepravilno delovanje.	Sušilnik izklopite in ločite od električnega omrežja. Takoj odprite vrata in odstranite perilo, tako da se toplota lahko razprši. Počakajte vsaj 15 minut. Sušilnik spet priključite na električno omrežje, naložite perilo in ponovno zaženite cikel sušenja. Če težava ni odpravljena, se obrnite na tehnični servis in mu sporočite črke in številke, ki utripajo na ekranu. Npr. F3 in E2

*Opomba: nekateri modeli razpolagajo s funkcijo samodejnega čiščenja; ti aparati nimajo spodnjega filtra; glej poglavje Nega in vzdrževanje.



Varnostna navodila, uporabniški priročnik in podatkovno kartico izdelka s podatki o porabi energije lahko prenesete:

- z obiskom spletne strani docs.whirlpool.eu
- z uporabo QR kode
- Lahko pa se tudi **obrnite na servisno službo** (glejte telefonsko številko v garancijski knjižici). Ko stopite v stik z našo servisno službo, navedite kode, ki so zapisane na identifikacijski ploščici izdelka.

