

РЪКОВОДСТВО ЗА ВСЕКИДНЕВНИ СПРАВКИ



БЛАГОДАРИМ ВИ, ЧЕ ЗАКУПИХТЕ ПРОДУКТ НА WHIRLPOOL

За да получавате по-пълно съдействие и поддръжка, регистрирайте Вашия уред на www.whirlpool.eu/register



Можете да свалите "Инструкции за безопасност" и "Ръководство за употреба и поддръжка" от нашия уебсайт docs.whirlpool.eu, както и да следвате указанията на задната корица на тази книжка.



Преди да започнете да използвате уреда, прочетете внимателно ръководството "Здраве и безопасност".

ОПИСАНИЕ НА ПРОДУКТА

УРЕД

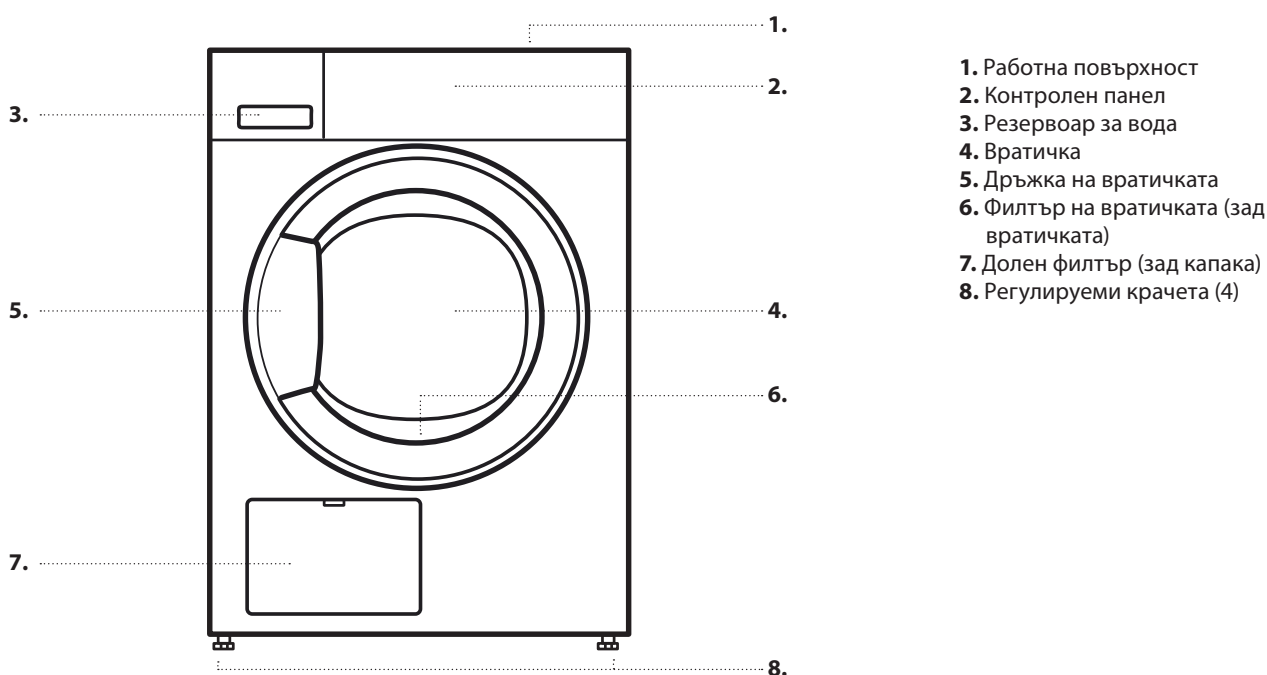

1. Работна повърхност
2. Контролен панел
3. Резервоар за вода
4. Вратичка
5. Дръжка на вратичката
6. Филтър на вратичката (зад вратичката)
7. Долен филтър (зад капака)
8. Регулируеми крачета (4)

КОНТРОЛЕН ПАНЕЛ

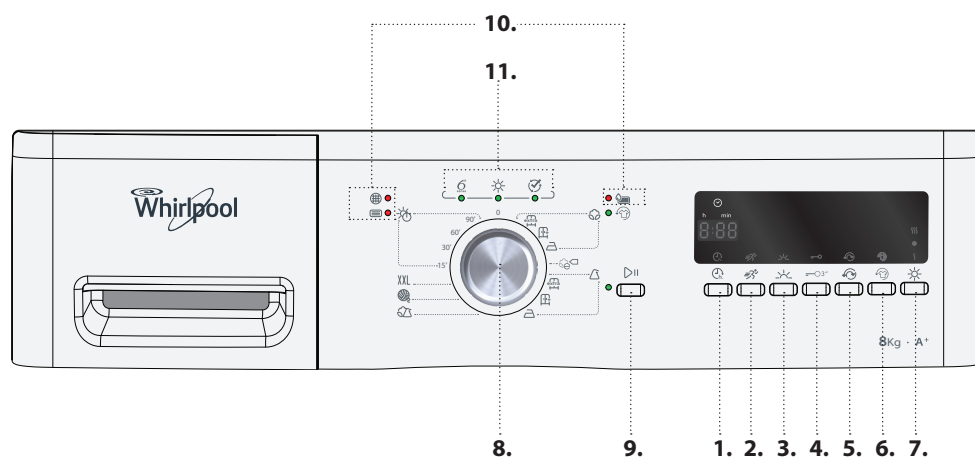

1. Функция "Отложен старт"
2. Опция "Бързо"
3. Опция "Нежно"
4. Заключване на бутоните
5. Опция за обръщане на посоката на въртене на барабана
6. Опция "Против гънки"
7. Опция "Сухо завършване"
8. Селектор на програми
9. Бутон „Старт/Пауза“
10. Индикатори за неизправности
11. Индикатор за последователност на програмата

УПОТРЕБА ЗА ПРЪВ ПЪТ

ПРЕДИ ИЗПОЛЗВАНЕ НА СУШИЛНАТА МАШИНА

ПРОВЕРЕТЕ МАРКУЧА ЗА ИЗТОЧВАНЕ И ВОДНИЯ РЕЗЕРВОАР

Уверете се, че маркучът за източване от задната страна на сушилнята е закрепен правилно към водния резервоар на сушилнята (вж. изображението) или към домашната Ви система канализационни отпадъци (вж. Ръководството за монтиране).

Уверете се, че водният резервоар е поставен правилно.

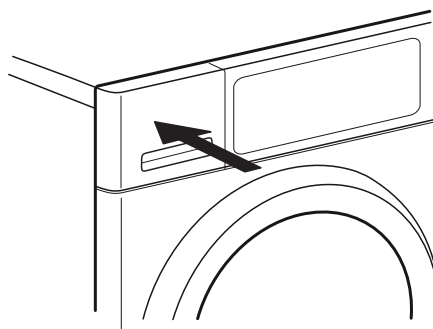
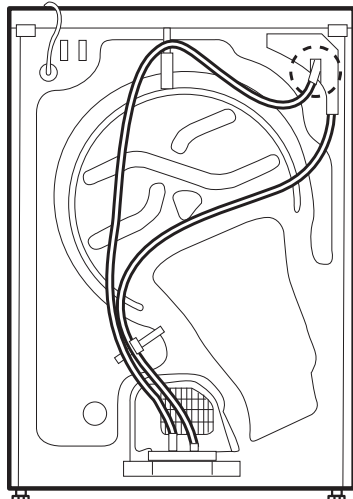

ВСЕКИДНЕВНА УПОТРЕБА

Вижте Ръководството за употреба и грижи за повече информация за функциите / вижте последната страница за информация за това, как да получите ръководството за употреба и грижи

⚠ ВНИМАНИЕ

Уверете се, че в прането няма оставени запалки или кибритени клечки.

Уверете се, че прането не е пропито със запалими течности.

1. ЗАРЕДЕТЕ ПРАНЕТО

Подгответе прането си съгласно препоръките в раздела „СЪВЕТИ И ПРЕПОРЪКИ“.

Уверете се, че джобовете са празни, закопчаванията са затворени и връзките са завързани.



Отворете вратичката и заредете прането. Съблюдавайте максималните размери на зареждане, посочени в **ДИАГРАМАТА НА ПРОГРАМИТЕ**.



2. ЗАТВОРЕТЕ ВРАТИЧКАТА

Уверете се, че между стъклото на вратичката и уплътнението няма пране.



Затворете вратичката, така че да чуете как щраква.

3. ЗАДАЙТЕ ЖЕЛАНАТА ПРОГРАМА

Завъртете ключа, за да изберете желаната програма.

Продължителността по подразбиране на програмата се появява на дисплея.

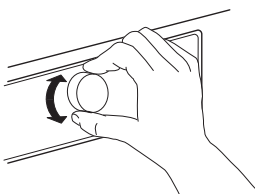

Намерете повече информация за програмите в „**ДИАГРАМАТА НА ПРОГРАМИТЕ**“.

Изберете опции при необходимост

Ако желаете да изберете допълнителни опции, натиснете съответния бутон - символът светва на дисплея.

За повече информация вижте раздел **ОПЦИИ, ФУНКЦИИ И ИНДИКАТОРИ**.

4. СТАРТИРАЙТЕ ПРОГРАМАТА

Натиснете бутона *Старт/Пауза*; индикаторът до бутона светва. Процесът по изсушаване започва.

Времето до края на програмата се появява на дисплея.

Продължителността може да се преизчислява и адаптира в хода на програмата.

По време на тези фази върху дисплея се извежда анимация.

5. ПРОМЯНА НА НАСТРОЙКИТЕ НА РАБОТЕЩА ПРОГРАМА ПРИ НЕОБХОДИМОСТ

За да промените настройките на работеща програма или за отлагане на старта:

- натиснете „*Старт/Пауза*“, за да поставите работещата програма на пауза
- промените настройките си
- Натиснете „*Старт/Пауза*“ отново, за да възобновите програмата.

6. НУЛИРАЙТЕ РАБОТЕЩА ПРОГРАМА ПРИ НЕОБХОДИМОСТ

Завъртете селектора на програми на Off/O.

⚠ ВНИМАНИЕ

Отворете вратичката и извадете прането веднага, за да се разпръсне топлината.

7. ИЗКЛЮЧЕТЕ СУШИЛНЯТА СЛЕД КРАЯ НА ПРОГРАМАТА

В края на програмата на дисплея се показва „End“. Завъртете селектора на програми на Off/O, за да изключите сушилнята.

Отворете вратичката и извадете прането си.

End

Ако не изключите сушилнята след края на програмата, барабанът на сушилнята ще се завърта от време на време през следващите 10 минути след края на програмата, за да се намали образуването на гънки по прането. Сушилнята ще се изключи автоматично след около четвърт час след края на програмата, за да пести енергия.

8. ПРАЗЕН РЕЗЕРВОАР ЗА ВОДА / ПОЧИСТЕТЕ ФИЛТЪРА НА ВРАТИЧКАТА / ПОЧИСТЕТЕ ДОЛНИЯ ФИЛТЪР

Вж. раздел **ГРИЖИ И ПОДДРЪЖКА**.

СЪВЕТИ И ПРЕПОРЪКИ

Следвайте препоръките на етикетите за грижи на прането; уверете се, че е подходящо за сушене в сушилня.

ЕТИКЕТИ ЗА ГРИЖИ

Точките показват степента на температурата за сушене на прането.



Нормална температура



Намалена температура



Не е за барабанно сушене

ИЗПРАЗВАЙТЕ ВСИЧКИ ДЖОБОВЕ

Предмети като монети или ключове е възможно да повредят прането Ви, както и барабана.

СЪВЕТИ ЗА СПЕСТЯВАНЕ

Винаги сушете при пълно натоварване; това оптимизира относителното потребление на енергия. Максималните количества на зареждане за различните програми са посочени в диаграмата за програмите.

За да намалите времето за сушене, се уверете, че прането се върти с възможно най-високата скорост на центрофугиране. Това намалява съдържанието на влага в прането.

ДАНИИ ЗА ПОТРЕБЛЕНИЕТО

Данните могат да се различават за вашия дом, основно в зависимост от съдържанието на влага в партидата пране.

Програма	Зареждане (Kg)	Скорост на центрофугиране (обороти в минута)	Влажност (%)	Консумация на електроенергия (kWh)	Време сушене (мин)
ЕКО ПАМУК *	8	1000	60	2.44	196
	4	1000	60	1.33	110
ЕКО ПАМУК	8	800	70	2.75	209
	8	1400	50	2.05	158
ПАМУК ЗА ГЛАДЕНЕ	8	800	70	2.23	181
	8	1000	60	2.00	155
	8	1400	50	1.77	137
СИНТЕТИЧНИ ЗА ГАРДЕРОБА	3,5	1000	40	0,78	65

*Референтна програма за енергийния етикет/ Регламент 392/2012 / ЕС

Стойностите са въз основа на програмната настройка по подразбиране, с чиста вратичка и долен филтър. За потребителски тестове филтърът на вратичката и долният филтър трябва да се почистват след всеки цикъл.

Потреблението на енергия и времето сушене може да се различават от стойностите по-горе. Те зависят от работните условия в дома Ви (като промените в напрежението, съчетанието от тъкани, влажността на тъканите след центрофугиране, обема на натоварване).

Стойностите се определят съгласно Европейската норма 61121 и се отнасят за програмната настройка по подразбиране; промяната на настройката също засяга данните за потреблението.

СИСТЕМА НА ТЕРМОПОМПТА









Тази сушилня е оборудвана със запечатана система на термopомпата за изсушаване на дрехите ви. За да работи, термopомпата съдържа флуорирани парникови газове (F газове), които са одобрени съгласно Протокола от Киото. Тези F газове се намират в херметически запечатан елемент. Този запечатан елемент съдържа 0,28 kg от F газа R134a, който служи

като хладилен агент.

GWP = 1430 (1 t CO₂).

Консумация на мощност - Watts	
Режим "Вкл."	0.81
Режим "Изкл."	0.07

ДИАГРАМА НА ПРОГРАМИТЕ

Програма	Етикети за грижи	Макс. Тегло	ОПЦИИ				
			Бързо 	Нежно 	Въртене в две посоки 	Против гънки 	Сухо завършване 
Памук 	Екстра драй 	макс.	✓	✓	✓	✓	✓
	За гардероба 		✓	✓	✓	✓	✓
	За гладене 		✓	✓	✓	✓	✓
Е Памук 		макс.	✓	✓	-	✓	✓
Синтетични 	Екстра драй 	3,5	-	✓	✓	✓	✓
	За гардероба 		-	✓	✓	✓	✓
	За гладене 		-	✓	✓	✓	✓
Смесени 		3,0	-	✓	✓	✓	✓
Wool finish 		1,0	-	-	-	-	-
Голям артикул XXL		3,0	-	-	✓	✓	-
Време сушене 		макс.	—	—	—	✓	—



Избираемо/Допълнително



Не може да се избере / Неприложимо

ПРОГРАМИ

Уверете се, че прането ви е подходящо за сушене в сушилня. Вж. **СЪВЕТИ И ПРЕПОРЪКИ** / Етикети за грижи.

ЕКО ПАМУК

За сушене на нормално влажно памучно пране.
Стандартна програма за памук, подходяща за сушене на нормално влажно памучно пране. Най-ефикасната програма по отношение на потребление на енергия за сушене на памучно пране.
Стойностите на енергийния етикет са въз основа на тази програма.

ПАМУК

За сушене на памучно пране.

СИНТЕТИЧНИ

За сушене на пране от изкуствени влакна.

СМЕСЕНИ

За сушене на смесено пране от памучни, ленени, изкуствени влакна и техни смеси.

WOOL FINISH

За завършване на процеса на сушене на вълнени платове.
Вълнените изделия стават пухкави и меки.

ГОЛЯМ АРТИКУЛ XXL

За сушене на големи артикули, като спални чували, одеяла и др.





ВРЕМЕ СУШЕНЕ

Програма за сушене с ограничение на времето. Изберете продължителност на програмата от 15, 30, 60 или 90 минути.
За всички тъкани, подходящи за барабанно сушене. Подходящо е да се добави кратка 15-минутна фаза на сушене след края на програмата.

ОПЦИИ, ФУНКЦИИ И ИНДИКАТОРИ

Вижте диаграмата на програмите, за да проверите кои опции са налице за избраната програма.

ОПЦИИ

-  **Бързо**
Позволява по-бързо сушене.
-  **Нежно**
Позволява по-нежно третиране на прането, като намалява температурата на сушене.
-  **Въртене в две посоки**
Намалява образуването на гънки чрез фази на обръщане на посоката на въртене на барабана по време на програмата.
-  **Против гънки**
Допринася за предотвратяването на образуването на гънки, ако не можете да извадите прането веднага след края на програмата. Сушилнята ще започне да завърта прането периодично няколко минути след края на програмата. Това продължава до около 12 часа след края на програмата. Можете да го спрете по всяко време, като изключите сушилнята чрез завъртане на селектора на програми на позиция Off/0.
- Сухо завършване**
Позволява лека разлика в нивото на изсушаване в края на програмата чрез удължаване или намаляване на продължителността на програмата.
- }}}} малко по-сухо
- стандартно изсушаване
- { малко по-влажно

ОПЦИИТЕ "БЪРЗО" И "НЕЖНО" НЕ МОГАТ ДА СЕ КОМБИНИРАТ

ФУНКЦИИ

-  **Отложен старт**
Изменява стартирането на програмата Ви до по-късен час. Изберете отлагане до 12 часа.
- Изберете програма и опции.
 - Натиснете неколкотократно *бутон за отложен старт*, докато желаното време на отлагане се появи на дисплея.
 - Натиснете *Старт/Пауза* – дисплеят показва обратното броене на отлагането до стартирането на програмата. Символът за отложен старт преминава на дисплея, а бутонът *Старт / Пауза светва*. Възможно е да чуете звук от активирането на помпата.
 - След достигане на времето за отлагане, сушилнята се стартира автоматично. При стартиране на програмата на дисплея се показва оставащата продължителност на програмата.
- За отмяна на "Отложен старт"
- Завъртете селектора на програми на Off/0 или на друга програма.

Заклучване на бутоните

За заключване на бутоните и ключа на контролния панел срещу нежелано управление.

За заключване на бутоните и ключа:

- Трябва да изберете програма.
- Натиснете и задръжте *бутон за заключване на бутоните*, докато символът на ключ не се появи на дисплея. Сега ключът и бутоните са заключени. Когато заключването на бутоните е активирано, единствената работеща функция е изключване на сушилнята чрез завъртане на селектора на програми на позиция Off/0. Ако отново включите сушилнята чрез избиране на програма, заключването на бутоните остава активно, докато не го отключите.

За отключване на бутоните и ключа:

- Натиснете и задръжте *бутон за заключване на бутоните*, докато символът на ключ вече не се вижда на дисплея.

ИНДИКАТОРИ

Индикатори за неизправности:

 **Пълен резервоар за вода**
(=> изпразнете резервоара за вода)

 **Долният филтър е запушен**
(=> почистете долния филтър).

 **Филтърът на вратичката е запушен**
(=> почистете филтъра на вратичката)

В случай на неизправности вижте раздела за **ОТСТРАНЯВАНЕ НА НЕИЗПРАВНОСТИ** в **УПЪТВАНЕТО ЗА УПОТРЕБА И ГРИЖИ**.

Индикатор за последователност на програмата



Показва фазата на текущата програма ("усещане" / процес на изсушаване / край на програмата).

-  **Против гънки**
Показва, че сушилнята е във фаза на въртене на барабана след края на програмата, за да се избегне образуването на гънки по прането (вижте ВСЕКИДНЕВНА УПОТРЕБА / 7, и ОПЦИИ, ФУНКЦИИ И ИНДИКАТОРИ / Против гънки).

ГРИЖИ И ПОДДРЪЖКА

⚠ ВНИМАНИЕ

При всяко почистване и поддръжка изключвайте сушилната от бутона и от контакта.

Внимание, водата в резервоара може все още да е гореща.

• Изпразвайте резервоара за вода след всеки цикъл на сушене

Хванете дръжката и внимателно издърпайте водния резервоар. Дръжте пълния воден резервоар с две ръце. Изпразнете водата и поставете контейнера, като го натиснете навътре. Уверете се, че е поставен правилно.

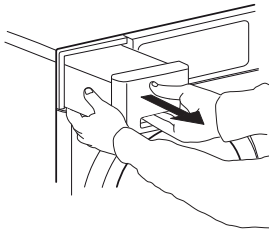

• Почиствайте филтъра на вратичката след всеки цикъл на сушене

Отворете вратичката и извадете филтъра на вратичката, като го дръпнете нагоре.

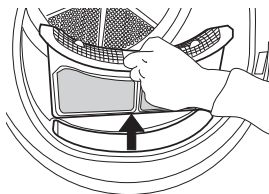

Натиснете бутона, за да отворите филтъра на вратичката. Отстранете власинките от вътрешността му. Затворете филтъра и го поставете обратно в правилната посока, така че напълно да се вмести в отделението за филтър.

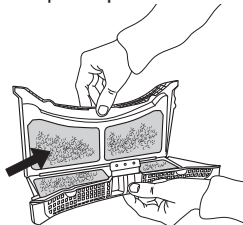

• Почиствайте долния филтър приблизително след всеки пет цикъла на сушене

Отворете долния капак. Хванете дръжката и издърпайте долния филтър.

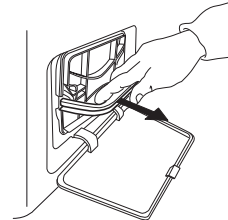

Отстранете уплътнението от долния филтър, за да го почистите. Почистете уплътнението и филтъра на ръка или с течаща вода. Не перете уплътнението на филтъра в перална машина. Изстискайте уплътнението на филтъра. Не го поставяйте в долния филтър, ако от него капе вода.

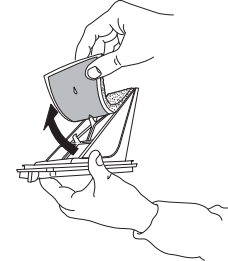

Поставете уплътнението на долния филтър. Почистете отделението за филтър на сушилната с влажен парцал или внимателно с прахосмукачка. Поставете долния филтър обратно. Натиснете дръжката на филтъра надолу и затворете долния капак.

ИНФОРМАЦИЯ ЗА УРЕДА

 [www](http://www.docs.whirlpool.eu) Листовката с енергийните показатели на този уред можете да свалите от уебсайта на Whirlpool docs.whirlpool.eu

КАК ДА СЕ СНАБДИТЕ С РЪКОВОДСТВОТО ЗА ИЗПОЛЗВАНЕ И ПОДДРЪЖКА

>  [www](http://www.docs.whirlpool.eu) Свалете ръководството за употреба и поддръжка от нашия уебсайт docs.whirlpool.eu (можете да използвате този QR код), като посочите търговския код на продукта.



> Друга възможност е да се свържете с нашия отдел за следпродажбено обслужване на клиенти



СВЪРЗВАНЕ С ОТДЕЛА ЗА СЛЕДПРОДАЖБЕНО ОБСЛУЖВАНЕ

Информацията за контакт е приведена в ръководството за гаранционно обслужване. При контакт с отдела за следпродажбено обслужване на клиенти, моля, съобщавайте кодовете, посочени на идентификационната табелка на вашия уред.

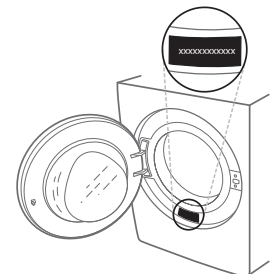

400011022948

Отпечатано в Италия

ΚΑΘΗΜΕΡΙΝΟΣ ΟΔΗΓΟΣ ΑΝΑΦΟΡΑΣ



**ΣΑΣ ΕΥΧΑΡΙΣΤΟΥΜΕ ΠΟΥ ΑΓΟΡΑΣΑΤΕ ΕΝΑ ΠΡΟΪΟΝ
WHIRLPOOL**

Προκειμένου να λαμβάνετε ολοκληρωμένη βοήθεια και υποστήριξη, καταχωρίστε το προϊόν σας στην ιστοσελίδα www.whirlpool.eu/register



Μπορείτε να κατεβάσετε τις "Οδηγίες ασφάλειας" και τον "Οδηγό χρήσης και συντήρησης" με σύνδεση στην ιστοσελίδα μας docs.whirlpool.eu και ακολουθώντας τις οδηγίες στην πίσω πλευρά του παρόντος εγχειριδίου.



Πριν χρησιμοποιήσετε τη συσκευή διαβάστε τον οδηγό Υγείας και ασφάλειας.

ΠΕΡΙΓΡΑΦΗ ΠΡΟΪΟΝΤΟΣ

ΣΥΣΚΕΥΗ

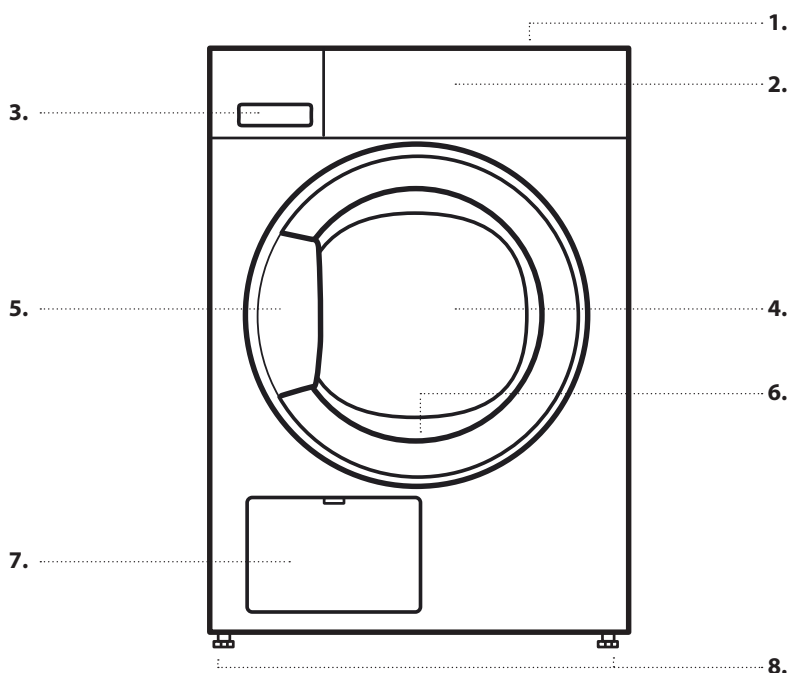

1. Πάνω πλευρά
2. Πίνακας ελέγχου
3. Δοχείο νερού
4. Πόρτα
5. Χειρολαβή πόρτας
6. Φίλτρο πόρτας (πίσω από την πόρτα)
7. Κάτω φίλτρο (πίσω πτερύγιο)
8. Ρυθμιζόμενα ποδαράκια (4)

ΠΙΝΑΚΑΣ ΕΛΕΓΧΟΥ

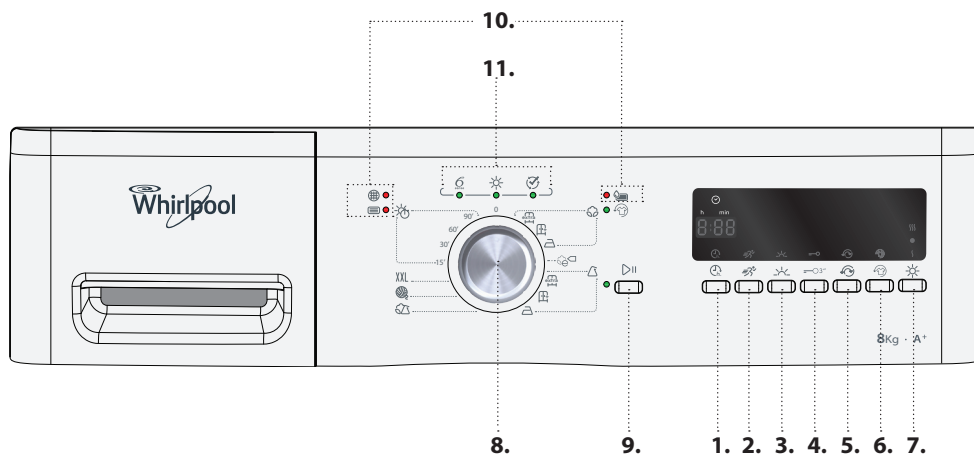

1. Λειτουργία καθυστέρησης έναρξης
2. Ταχεία επιλογή
3. Επιλογή απαλού
4. Κλείδωμα πλήκτρων
5. Επιλογή αναστροφής τυμπάνου
6. Επιλογή προστασίας από τσαλάκωμα
7. Επιλογή στεγνού τελειώματος
8. Επιλογέας προγράμματος
9. Κουμπί Έναρξη/Παύση
10. Ενδείξεις βλάβης
11. Ένδειξη ακολουθίας προγράμματος

ΠΡΩΤΗ ΧΡΗΣΗ

ΠΡΙΝ ΧΡΗΣΙΜΟΠΟΙΗΣΕΤΕ ΤΟ ΣΤΕΓΝΩΤΗΡΙΟ

ΕΛΕΓΞΤΕ ΤΟ ΣΩΛΗΝΑ ΑΠΟΧΕΤΕΥΣΗΣ ΚΑΙ ΤΟ ΔΟΧΕΙΟ ΝΕΡΟΥ

Βεβαιωθείτε ότι ο σωλήνας αποστράγγισης στο πίσω μέρος του στεγνωτηρίου είναι στερεωμένος καλά, είτε στο δοχείο νερού του στεγνωτηρίου (βλ. εικόνα) ή στο οικιακό σύστημα αποχέτευσης (βλ. Οδηγό εγκατάστασης).

Επίσης, βεβαιωθείτε ότι το δοχείο νερού είναι σωστά τοποθετημένο.

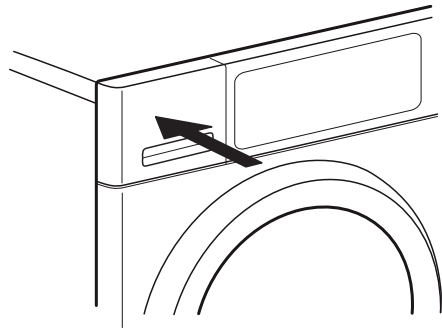
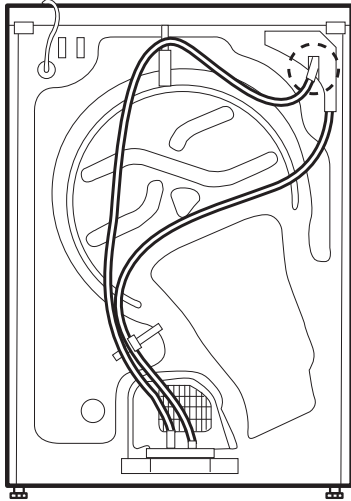

ΚΑΘΗΜΕΡΙΝΗ ΧΡΗΣΗ

Δείτε τον Οδηγό χρήσης και φροντίδας για περισσότερες πληροφορίες σχετικά με τις λειτουργίες/δείτε την τελευταία σελίδα για πληροφορίες σχετικά με το πώς μπορείτε να λάβετε τον Οδηγό χρήσης και φροντίδας

⚠️ ΠΡΟΕΙΔΟΠΟΙΗΣΗ

Βεβαιωθείτε ότι στα ρούχα δεν έχουν παραμείνει αναπτήρες ή σπύρτα.

Βεβαιωθείτε ότι τα ρούχα δεν είναι εμποτισμένα με εύφλεκτα υγρά.

1. ΦΟΡΤΩΣΤΕ ΤΑ ΡΟΥΧΑ

Προετοιμάστε τα ρούχα σύμφωνα με τις συστάσεις στην ενότητα **ΥΠΟΔΕΙΞΕΙΣ ΚΑΙ ΣΥΜΒΟΥΛΕΣ**.

Βεβαιωθείτε ότι οι τσέπες είναι άδειες, οι αγκράφες κλειστές και οι κορδέλες δεμένες μεταξύ τους.



Ανοίξτε την πόρτα και φορτώστε τα ρούχα. Τηρείτε το μέγιστο φορτίο που υποδεικνύεται στον **ΠΙΝΑΚΑ ΤΟΥ ΠΡΟΓΡΑΜΜΑΤΟΣ**.



2. ΚΛΕΙΣΤΕ ΤΗΝ ΠΟΡΤΑ

Βεβαιωθείτε ότι κανένα ρούχο δεν έχει πιαστεί ανάμεσα στο τζάμι και το φίλτρο της πόρτας.



Κλείστε την πόρτα έτσι ώστε να ακούσετε το χαρακτηριστικό κλικ κλεισίματος.

3. ΕΠΙΛΕΞΤΕ ΤΟ ΕΠΙΘΥΜΗΤΟ ΠΡΟΓΡΑΜΜΑ

Περιστρέψτε τον επιλογέα για να επιλέξετε το επιθυμητό πρόγραμμα.

Στην οθόνη εμφανίζεται η περοεπιλεγμένη διάρκεια του επιλεγμένου προγράμματος.

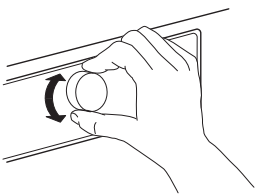

Θα βρείτε περισσότερες πληροφορίες σχετικά με τα προγράμματα στον **ΠΙΝΑΚΑ ΠΡΟΓΡΑΜΜΑΤΩΝ**.

Αν είναι απαραίτητο, επιλέξτε τις επιλογές

Αν θέλετε να κάνετε πρόσθετες επιλογές, πιέστε το αντίστοιχο κουμπί - το σύμβολο στην οθόνη ανάβει.

Ανατρέξτε στην ενότητα **ΕΠΙΛΟΓΕΣ, ΛΕΙΤΟΥΡΓΙΕΣ ΚΑΙ ΔΕΙΚΤΕΣ** για περισσότερες πληροφορίες.

4. ΕΝΑΡΞΗ ΠΡΟΓΡΑΜΜΑΤΟΣ

Πιέστε το κουμπί Έναρξη/Παύση, η ένδειξη δίπλα στο κουμπί ανάβει. Η διαδικασία στεγνώματος ξεκινάει.

Στην οθόνη εμφανίζεται η υπολειπόμενη διάρκεια του προγράμματος. Η διάρκεια μπορεί να υπολογιστεί εκ νέου και να προσαρμοστεί κατά τη διάρκεια εκτέλεσης του προγράμματος. Κατά τη διάρκεια αυτής της φάσης, στην οθόνη εμφανίζεται ένα κινούμενο εικονίδιο.

5. ΑΛΛΑΓΗ ΡΥΘΜΙΣΗΣ ΕΝΟΣ ΠΡΟΓΡΑΜΜΑΤΟΣ ΣΕ ΛΕΙΤΟΥΡΓΙΑ, ΕΑΝ ΕΙΝΑΙ ΑΠΑΡΑΙΤΗΤΟ

Για να αλλάξετε τις ρυθμίσεις του προγράμματος σε λειτουργία ή να εκκινήσετε την καθυστέρηση:

- Πατήστε το *Start/Pause* (Έναρξη/Παύση) για την προσωρινή παύση του προγράμματος
- Αλλάξτε τις ρυθμίσεις σας
- Πατήστε το *Start/Pause* (Έναρξη/Παύση) ξανά για να συνεχιστεί το πρόγραμμα.

6. ΕΠΑΝΑΦΟΡΑ ΕΝΟΣ ΠΡΟΓΡΑΜΜΑΤΟΣ ΣΕ ΕΞΕΛΙΞΗ, ΕΑΝ ΑΠΑΙΤΕΙΤΑΙ

Γυρίστε τον επιλογέα προγράμματος στο Off/O.

⚠️ ΠΡΟΕΙΔΟΠΟΙΗΣΗ

Ανοίξτε αμέσως την πόρτα και αδειάστε τα ρούχα έτσι ώστε τυχόν θερμότητα στα ρούχα να μπορεί να διασκορπιστεί.

7. ΑΠΕΝΕΡΓΟΠΟΙΗΣΤΕ ΤΟ ΣΤΕΓΝΩΤΗΡΙΟ ΑΜΕΣΩΣ ΜΕΤΑ ΤΗΝ ΟΛΟΚΛΗΡΩΣΗ ΤΟΥ ΠΡΟΓΡΑΜΜΑΤΟΣ

Στο τέλος του προγράμματος, στην οθόνη εμφανίζεται η ένδειξη „End“. Γυρίστε τον επιλογέα προγράμματος στο Off/O για να απενεργοποιήσετε το στεγνωτήριο. Ανοίξτε την πόρτα και αφαιρέστε τα ρούχα.

End

Αν δεν απενεργοποιήσετε το στεγνωτήριο μετά το τέλος του προγράμματος, το τύμπανο του στεγνωτηρίου περιστρέφεται κατά διαστήματα για τα επόμενα 10 λεπτά μετά το τέλος του προγράμματος, προκειμένου να μειώσει το τσαλάκωμα των ρούχων. Το στεγνωτήριο θα απενεργοποιηθεί εντελώς περίπου ένα τέταρτο της ώρας μετά τη λήξη του προγράμματος, για να εξοικονομήσει ενέργεια.

8. ΑΔΕΙΑΖΕΤΕ ΤΗ ΔΕΞΑΜΕΝΗ / ΚΑΘΑΡΙΖΕΤΕ ΤΟ ΦΙΛΤΡΟ ΠΟΡΤΑΣ / ΚΑΘΑΡΙΣΤΕ ΤΟ ΚΑΤΩ ΦΙΛΤΡΟ

Ανατρέξτε στην ενότητα **ΦΡΟΝΤΙΔΑ ΚΑΙ ΣΥΝΤΗΡΗΣΗ**.

ΥΠΟΔΕΙΞΕΙΣ ΚΑΙ ΣΥΜΒΟΥΛΕΣ

Τηρείτε τις ετικέτες φροντίδας των ρούχων σας, βεβαιωθείτε ότι τα ρούχα είναι κατάλληλα για να τοποθετηθούν στο στεγνωτήριο.

ΕΤΙΚΕΤΕΣ ΦΡΟΝΤΙΔΑΣ

Οι κουκκίδες δείχνουν τη θερμοκρασία στεγνώματος των ρούχων.



Κανονική θερμοκρασία



Μειωμένη θερμοκρασία



Μην χρησιμοποιείτε στεγνωτήριο

ΑΔΕΙΑΖΕΤΕ ΟΛΕΣ ΤΙΣ ΤΣΕΠΕΣ

Αντικείμενα όπως νομίσματα ή κλειδιά μπορεί να προκαλέσουν ζημιά στα ρούχα και στον κάδο.

ΣΥΜΒΟΥΛΕΣ ΕΞΟΙΚΟΝΟΜΗΣΗΣ

Στεγνώνετε πάντα ένα πλήρες φορτίο, αυτό βελτιώνει τη σχετική κατανάλωση ενέργειας. Τα μεγέθη μέγιστου φορτίου για τα διάφορα προγράμματα υποδεικνύονται στον πίνακα προγραμμάτων.

Για να μειώσετε το χρόνο στεγνώματος, βεβαιωθείτε ότι τα ρούχα περιστρέφονται με τη μέγιστη δυνατή ταχύτητα περιστροφής του προγράμματος πλύσης. Αυτό μειώνει την υγρασία στα ρούχα.

ΣΤΟΙΧΕΙΑ ΚΑΤΑΝΑΛΩΣΗΣ

Τα στοιχεία μπορεί να διαφέρουν στο σπίτι σας, κυρίως εξαιτίας της περιεχόμενης υγρασίας στο φορτίο ρούχων.

Πρόγραμμα	Φορτίο (Kg)	Ταχύτητα στύψιματος (σ.α.λ.)	Υγρασία (%)	Κατανάλωση ενέργειας (kWh)	Χρον. Στεγνώμ. (λεπτά)
BAMBAKERA ECO*	8	1000	60	2,44	196
	4	1000	60	1,33	110
BAMBAKERA ECO	8	800	70	2,75	209
	8	1400	50	2,05	158
BAMBAKERO ΝΩΠΟ ΓΙΑ ΣΙΔΕΡΩΜΑ	8	800	70	2,23	181
	8	1000	60	2,00	155
	8	1400	50	1,77	137
ΣΥΝΘΕΤΙΚΑ ΕΝΤΕΛΩΣ ΣΤΕΓΝΑ	3,5	1000	40	0,78	65

* Προγράμματα αναφοράς για την Ετικέτα Ενεργειακής Απόδοσης/Κανονισμός 392/2012/ΕΕ
Οι τιμές βασίζονται στην προεπιλεγμένη ρύθμιση του προγράμματος, με καθαρή πόρτα και κάτω φίλτρο. Για δοκιμές καταναλωτή, το φίλτρο πόρτας και το κάτω φίλτρο πρέπει να καθαρίζονται μετά από κάθε κύκλο.

Η κατανάλωση ενέργειας και ο χρόνος στεγνώματος μπορεί να διαφέρουν από τις παραπάνω τιμές. Εξαρτώνται από τις συνθήκες λειτουργίας στο σπίτι σας (όπως οι διακυμάνσεις τάσης, το μείγμα υφασμάτων, η υγρασία στα υφάσματα μετά την κλώση και από τον όγκο του φορτίου).

Οι τιμές καθορίζονται με βάση τον Ευρωπαϊκό Κανονισμό 61121 και αναφέρονται στην προεπιλεγμένη ρύθμιση του προγράμματος. Η αλλαγή της ρύθμισης επηρεάζει επίσης τα στοιχεία που αφορούν την κατανάλωση.



















ΣΥΣΤΗΜΑ ΜΕ ΣΥΜΠΥΚΝΩΤΗ

Αυτό το στεγνωτήριο είναι εφοδιασμένο με ένα σύστημα Συμπυκνωτή για το στέγνωμα των ρούχων σας. Για να επιτραπεί η λειτουργία του, ο Συμπυκνωτής χρησιμοποιεί αέρια θερμοκηπίου (φθοριούχα αέρια) που καλύπτονται από το πρωτόκολλο του Κιότο. Τα αέρια F βρίσκονται σε μια ερμητικά σφραγισμένη μονάδα. Αυτή η μονάδα περιέχει 0,28 kg αερίου R134a F που δρα σαν ψυκτικό.

GWP = 1430 (1 t CO₂).

Κατανάλωση ρεύματος - Watts	
Λειτουργία Left-on	0,81
Λειτουργία απενεργοποίησης	0,07

ΠΙΝΑΚΑΣ ΠΡΟΓΡΑΜΜΑΤΩΝ

Πρόγραμμα	Ετικέτες φροντίδας	Μέγ. φορτίο	Επιλογές					
			Γρήγορη πλύση	Απαλή	Αναστροφή τυμπάνου	Προστασία από τσαλάκωμα	Στεγνό τελείωμα	
Βαμβακερά  Πολύ στεγνό 		μέγ.	✓	✓	✓	✓	✓	
			Στεγνά 	✓	✓	✓	✓	✓
			Σίδερο 	✓	✓	✓	✓	✓
◻ Βαμβακερά 		μέγ.	✓	✓	-	✓	✓	
ΣΥΝΘΕΤΙΚΑ  Πολύ στεγνό 		3,5	-	✓	✓	✓	✓	
			Στεγνά 	-	✓	✓	✓	✓
			Σίδερο 	-	✓	✓	✓	✓
Μικτά 		3,0	-	✓	✓	✓	✓	
Μάλλινα 		1,0	-	-	-	-	-	
Ογκώδη φορτία XXL		3,0	-	-	✓	✓	-	
Χρον. Στεγνωμ. 		μέγ.	-	-	-	✓	-	

✓ Επιλέξιμο/Προαιρετικό - Μη επιλέξιμο/Εφαρμόσιμο

ΠΡΟΓΡΑΜΜΑΤΑ

Βεβαιωθείτε ότι τα ρούχα είναι κατάλληλα για επεξεργασία σε στεγνωτήριο. Ανατρέξτε στις **ΥΠΟΔΕΙΞΕΙΣ ΚΑΙ ΣΥΜΒΟΥΛΕΣ** / Ετικέτες φροντίδας.

Βαμβακερα ECO

Για το στέγνωμα συνηθισμένων υγρών βαμβακερών ρούχων. Τυπικό πρόγραμμα για βαμβακερά, κατάλληλο για το κανονικό στέγνωμα υγρών βαμβακερών ρούχων. Πιο αποτελεσματικό πρόγραμμα ως προς την κατανάλωση ενέργειας για το στέγνωμα βαμβακερών ρούχων. Οι τιμές στην ετικέτα ενέργειας βασίζονται σε αυτό το πρόγραμμα.

ΒΑΜΒΑΚΕΡΑ

Για το στέγνωμα βαμβακερών ρούχων.

ΣΥΝΘΕΤΙΚΑ

Για το στέγνωμα ρούχων από συνθετικές ίνες.

ΜΙΚΤΑ

Για στέγνωμα μικτών ρούχων από βαμβάκι, λινό, συνθετικές ίνες και μίγματα αυτών.

ΜΑΛΛΙΝΑ

Για το τελείωμα της διαδικασίας στεγνώματος με αέρα των μάλλινων υφασμάτων. Τα μάλλινα γίνονται αφράτα και απαλά.

ΟΓΚΩΔ. ΦΟΡΤΙΑ XXL

Για το στέγνωμα μεγάλων ρούχων, όπως υπνόσακοι, κουβέρτες, κλπ.

ΧΡΟΝ. ΣΤΕΓΝΩΜ.

Πρόγραμμα στεγνώματος περιορισμένου χρόνου. Επιλέξτε τη διάρκεια του προγράμματος 15, 30, 60 ή 90 λεπτά.

Για όλα τα υφάσματα που είναι κατάλληλα για επεξεργασία στο στεγνωτήριο. Κατάλληλο για να προσθέσετε μια επιπλέον σύντομη φάση στεγνώματος 15 λεπτών μετά το τέλος του προγράμματος.

ΕΠΙΛΟΓΕΣ, ΛΕΙΤΟΥΡΓΙΕΣ ΚΑΙ ΔΕΙΚΤΕΣ

Ανατρέξτε στον πίνακα του προγράμματος για να ελέγξετε ποιες επιλογές είναι διαθέσιμες για το συγκεκριμένο πρόγραμμα.

ΕΠΙΛΟΓΕΣ



Γρήγορο

Ενεργοποιεί το γρήγορο στέγνωμα.



Απαλή

Ενεργοποιεί μια πιο ελαφριά επεξεργασία των ρούχων μειώνοντας τη θερμοκρασία στεγνώματος.



Αναστροφή τυμπάνου

Μειώνει το τσαλάκωμα αυξάνοντας τις φάσεις αναστροφής του τυμπάνου κατά τη διάρκεια εκτέλεσης του προγράμματος.



Προστασία από τσαλάκωμα

Βοηθά τα ρούχα να μη ζαρώνουν όταν δεν έχετε τη δυνατότητα να βγάλετε τα ρούχα αμέσως μετά το τέλος του προγράμματος.

Το στεγνωτήριο αρχίζει να ανακατεύει τα ρούχα κατά διαστήματα μερικά λεπτά μετά το τέλος του προγράμματος. Αυτό το ανακάτεμα διαρκεί περίπου έως 12 ώρες μετά το τέλος του προγράμματος. Μπορείτε να το σταματήσετε οποιαδήποτε στιγμή απενεργοποιώντας το στεγνωτήριο γυρίζοντας τον επιλογέα προγράμματος στη θέση Off (Απενεργοποίηση)/0.

Στεγνό τελείωμα

Επιτρέπει μια ελαφριά μεταβολή του επιπέδου στεγνώματος στο τέλος του προγράμματος παρατείνοντας ή μειώνοντας τη διάρκεια του προγράμματος.

}}}} ελαφρώς στεγνότερο

● τυπικό στέγνωμα

} ελαφρώς πιο υγρό

ΟΙ ΕΠΙΛΟΓΕΣ "ΓΡΗΓΟΡΗ" ΚΑΙ "ΑΠΑΛΗ" ΔΕΝ ΜΠΟΡΟΥΝ ΝΑ ΣΥΝΔΥΑΣΤΟΥΝ

ΛΕΙΤΟΥΡΓΙΕΣ



Καθυστέρηση έναρξης

Μετατοπίζει την έναρξη του προγράμματος σε άλλο χρονικό σημείο.

Επιλέξτε μια επιβράδυνση έως και 12 ώρες.

- Επιλέξτε το πρόγραμμα και τις επιλογές.
- Πατήστε επανειλημμένα το *Κουμπί καθυστέρησης έναρξης* έως ότου εμφανιστεί στην οθόνη ο χρόνος καθυστέρησης.
- Πιέστε *Έναρξη/Παύση* - η οθόνη εμφανίζει την αντίστροφη μέτρηση της καθυστέρησης έως ότου ξεκινήσει το πρόγραμμα. Το σύμβολο *Έναρξη/Παύση* καθυστέρησης στην οθόνη αναβοσβήνει και το κουμπί *Έναρξη/Παύση* ανάβει. Ενδέχεται να παραχθεί ένας ήχος όταν ενεργοποιηθεί η αντλία.
- Αφού περάσει ο χρόνος καθυστέρησης, το στεγνωτήριο ενεργοποιείται αυτόματα. Με την έναρξη του προγράμματος στην οθόνη εμφανίζεται η υπολειπόμενη διάρκεια του προγράμματος.

Για να ακυρώσετε τη λειτουργία *Καθυστέρηση έναρξης*

- Γυρίστε τον επιλογέα προγράμματος στο Off/O ή σε άλλο πρόγραμμα.



Κλειδωμα πλήκτρων

Για να κλειδώσετε τα πλήκτρα και τον επιλογέα του πίνακα ελέγχου έναντι αθέμιτης λειτουργίας.

Για το κλειδωμα των πλήκτρων και του επιλογέα:

- Πρέπει να επιλέξετε ένα πρόγραμμα.
- Κρατήστε πατημένο το *Κουμπί κλειδώματος* έως ότου ανάψει στην οθόνη το σύμβολο του κλειδιού. Τώρα ο επιλογέας και τα πλήκτρα είναι κλειδωμένα.

Με ενεργοποιημένο το κλειδωμα πλήκτρων, η μόνο ενεργή λειτουργία είναι η λειτουργία απενεργοποίησης του στεγνωτηρίου περιστρέφοντας τον επιλογέα στη θέση Off/O.

Αν ενεργοποιήσετε το στεγνωτήριο ξανά επιλέγοντας ένα πρόγραμμα, το κλειδωμα πλήκτρων παραμένει ενεργό έως ότου το ξεκλειδώσετε.

Για να ξεκλειδώσετε τα κουμπιά και τον επιλογέα:

- Κρατήστε πατημένο το *Κουμπί κλειδώματος* έως ότου σβήσει στην οθόνη το σύμβολο του κλειδιού.

ΔΕΙΚΤΕΣ

Ενδείξεις βλάβης:



Δοχείο νερού

(=> αδειάστε το δοχείο νερού)



Κάτω φίλτρο

(=> καθαρίστε το κάτω φίλτρο).



Φίλτρο πόρτας

(=> καθαρίστε το φίλτρο πόρτας)

Σε περίπτωση βλάβης, ανατρέξτε στην ενότητα

ΑΝΤΙΜΕΤΩΠΙΣΗ ΠΡΟΒΛΗΜΑΤΩΝ στον **ΟΔΗΓΟ ΧΡΗΣΗΣ ΚΑΙ ΦΡΟΝΤΙΔΑΣ**.

Ένδειξη ακολουθίας προγράμματος



Δείχνει την τρέχουσα φάση του προγράμματος (ανίχνευση / διαδικασία στεγνώματος / τέλος προγράμματος).



Προστασία από τσαλάκωμα

Δείχνει ότι το στεγνωτήριο βρίσκεται στη φάση ανακατέματος μετά το τέλος του προγράμματος, προκειμένου να αποφευχθεί το τσαλάκωμα των ρούχων (ανατρέξτε στο ΚΑΘΗΜΕΡΙΝΗ ΧΡΗΣΗ / 7., και ΕΠΙΛΟΓΕΣ, ΛΕΙΤΟΥΡΓΙΕΣ ΚΑΙ ΕΝΔΕΙΞΕΙΣ / Προστασία από τσαλάκωμα).

ΦΡΟΝΤΙΔΑ ΚΑΙ ΣΥΝΤΗΡΗΣΗ

ΠΡΟΕΙΔΟΠΟΙΗΣΗ

Απενεργοποιήστε και βγάλτε από την πρίζα το στεγνωτήριο πριν προχωρήσετε σε καθαρισμό και συντήρηση.

Προσοχή, το νερό στη δεξαμενή νερού μπορεί ακόμα να είναι ζεστό.

- **Αδειάζετε τη δεξαμενή μετά από κάθε κύκλο στεγνώματος**
Κρατήστε τη χειρολαβή και προσεκτικά τραβήξτε το δοχείο νερού. Κρατήστε το δοχείο νερού και με τα δύο χέρια. Αδειάστε το νερό και τοποθετήστε το δοχείο πιέζοντας καλά για να μπει στη θέση του. Βεβαιωθείτε ότι έχει τοποθετηθεί σωστά.

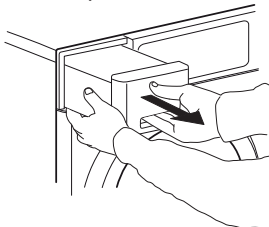

- **Καθαρίζετε το φίλτρο πόρτας μετά από κάθε κύκλο στεγνώματος**

Ανοίξτε την πόρτα και αφαιρέστε το φίλτρο πόρτας τραβώντας προς τα επάνω.

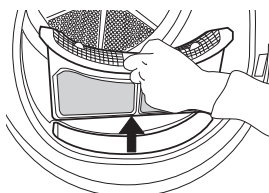

Πιέστε το πλήκτρο για να ανοίξετε το φίλτρο πόρτας. Αφαιρέστε από μέσα το χνούδι. Κλείστε το φίλτρο και τοποθετήστε το ξανά προς τη σωστή κατεύθυνση, έτσι ώστε να ενσωματωθεί πλήρως στο θάλαμο του φίλτρου.

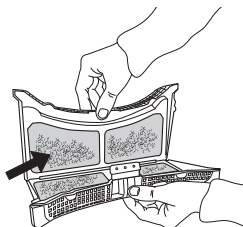

- **Καθαρίζετε το κάτω φίλτρο μετά από περίπου κάθε πέμπτο κύκλο στεγνώματος**

Ανοίξτε το κάτω πτερύγιο. Κρατήστε τη χειρολαβή και τραβήξτε έξω το κάτω φίλτρο.

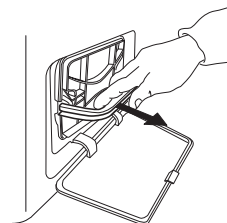

Αφαιρέστε το αφρώδες υλικό από το κάτω φίλτρο, για να το καθαρίσετε. Καθαρίστε το αφρώδες υλικό και το φίλτρο με το χέρι ή σε τρεχούμενο νερό. Μην πλένετε το αφρώδες φίλτρο στο πλυντήριο ρούχων. Στύψτε το αφρώδες υλικό του φίλτρου. Μην το τοποθετείται στο κάτω φίλτρο ενώ στάζει και είναι υγρό.

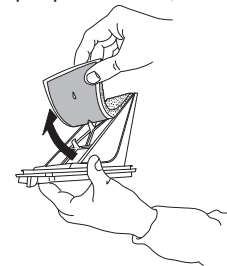

Στερεώστε το αφρώδες υλικό στο κάτω φίλτρο. Καθαρίστε το θάλαμο του στεγνωτηρίου με ένα υγρό πανί ή προσεκτικά με μια ηλεκτρική σκούπα. Τοποθετήστε ξανά το κάτω φίλτρο. Χτυπήστε ελαφρά τη χειρολαβή του φίλτρου προς τα κάτω και κλείστε το κάτω πτερύγιο.

ΔΕΛΤΙΟ ΠΡΟΪΟΝΤΟΣ

 [www](http://www.docs.whirlpool.eu) Μπορείτε να κατεβάσετε το δελτίο προϊόντος με τα δεδομένα ενέργειας της συσκευής από την ιστοσελίδα της Whirlpool docs.whirlpool.eu

ΠΩΣ ΘΑ ΛΑΒΕΤΕ ΤΟΝ ΟΔΗΓΟ ΧΡΗΣΗΣ ΚΑΙ ΦΡΟΝΤΙΔΑΣ

>  www Κατεβάστε τον "Οδηγό χρήσης και φροντίδας" από την ιστοσελίδα μας docs.whirlpool.eu (μπορείτε να χρησιμοποιήσετε αυτόν τον κωδικό QR), αναφέροντας τον εμπορικό κωδικό προϊόντος.



> Εναλλακτικά, επικοινωνήστε με το Κέντρο εξυπηρέτησης πελατών

ΕΠΙΚΟΙΝΩΝΙΑ ΜΕ ΤΟ ΚΕΝΤΡΟ ΕΞΥΠΗΡΕΤΗΣΗΣ ΠΕΛΑΤΩΝ

Μπορείτε να βρείτε τις λεπτομέρειες επικοινωνίας στο εγχειρίδιο εγγύησης. Όταν επικοινωνείτε με το Κέντρο εξυπηρέτησης πελατών, να αναφέρετε τους κωδικούς που αναγράφονται στην πλακέτα αναγνώρισης του προϊόντος.

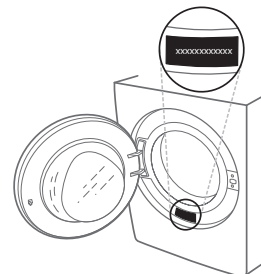

400011022948

Τυπώθηκε στην Ιταλία

