

11/2009



Whirlpool is a registered trademark of Whirlpool USA  
© Copyright Whirlpool Europe S.r.l. All rights reserved

D GB F NL E P I GR S N DK FIN PL CZ SK H RUS BG RO

5019 335 02008

CKWLP-N01

Gebrauchsanweisung

Instructions for use

Mode d'emploi

Gebruiksaanwijzing

Instrucciones para el uso

Manual de utilização

Istruzioni per l'uso

Οδηγίες χρήσης

Bruksanvisning

Käyttöohje

Brugsanvisning

Instrukcje użytkowania

Návod k použití

Návod na použitie

Használati utasítás

Инструкция за използване

Instrucțiuni de utilizare

Инструкции по експлуатации

<b>DEUTSCH</b>	Gebrauchsanweisung	Seite 4
<b>ENGLISH</b>	Instructions for use	Page 15
<b>FRANÇAIS</b>	Mode d'emploi	Page 27
<b>NEDERLANDS</b>	Gebruiksaanwijzing	Pagina 39
<b>ESPAÑOL</b>	Instrucciones para el uso	Página 50
<b>PORTUGUÊS</b>	Manual de utilização	Página 61
<b>ITALIANO</b>	Istruzioni per l'uso	Pagina 72
<b>ΕΛΛΑΣ</b>	Οδηγίες χρήσης	Σελίδα 83
<b>SVENSKA</b>	Bruksanvisning	Sidan 94
<b>NORSK</b>	Bruksanvisning	Side 105
<b>DANSK</b>	Brugsanvisning	Side 116
<b>SUOMI</b>	Käyttöohje	Sivu 127
<b>POLSKI</b>	Instrukcje użytkowania	Strona 138
<b>ČESKY</b>	Návod k použití	Strana 149
<b>SLOVENSKY</b>	Návod na použitie	Strana 160
<b>MAGYAR</b>	Használati utasítás	Oldal 171
<b>РУССКИЙ</b>	Инструкции по эксплуатации	Страница 182
<b>БЪЛГАРСКИ</b>	Инструкция за употреба	Страница 193
<b>ROMANA</b>	Instrucțiuni de utilizare	Pagina 204

# **GEBRAUCHSANLEITUNG**

**VOR DEM GEBRAUCH DES GERÄTS**  
**INFORMATIONEN ZUM UMWELTSCHUTZ**  
**ALLGEMEINE HINWEISE UND RATSCHLÄGE**  
**BENUTZUNG DES KÜHLRAUMS**  
**BENUTZUNG DES GEFRIERTEILS**  
**REINIGEN DES KÜHLTEILS**  
**REINIGUNG UND PFLEGE**  
**STÖRUNG - WAS TUN?**  
**KUNDENDIENST**  
**INSTALLATION**  
**TÜRANSCHLAGWECHSEL**

## VOR DEM GEBRAUCH DES GERÄTS

- Das von Ihnen erworbene Gerät wurde für den Gebrauch im Haushalt entwickelt. Weitere zulässige Anwendungsbereiche sind:
  - Küchenbereiche an Arbeitsplätzen, in Geschäften und/oder Büros,
  - in der Landwirtschaft,
  - in Hotels, Motels, Apartmenthotels, Bed & Breakfast zur Nutzung durch einzelne Gäste.

**Damit Sie den größtmöglichen Nutzen aus Ihrem Gerät ziehen, lesen Sie bitte aufmerksam die Bedienungsanleitung, in der Sie die Gerätebeschreibung sowie nützliche Ratschläge zur Aufbewahrung der Lebensmittel finden.**

**Heben Sie diese Anleitung bitte als Nachschlagewerk gut auf.**

1. Überprüfen Sie nach dem Auspacken des Geräts das einwandfreie Schließen der Türen. Mögliche Transportschäden müssen dem Händler die innerhalb von 24 Stunden nach Anlieferung gemeldet werden.
2. Warten Sie vor der Inbetriebnahme des Gerätes mindestens zwei Stunden, damit der Kühlkreislauf seine volle Funktionstüchtigkeit erreichen kann.
3. Die Installation und der elektrische Anschluss müssen von einer Fachkraft gemäß den Herstelleranweisungen und den gültigen örtlichen Bestimmungen ausgeführt werden.
4. Vor der Inbetriebnahme den Innenraum des Geräts reinigen.

## INFORMATIONEN ZUM UMWELTSCHUTZ

### 1. Verpackung

Das Verpackungsmaterial ist zu 100% wieder verwertbar und durch ein Recyclingsymbol gekennzeichnet. Für die Entsorgung die örtlichen Vorschriften beachten. Das Verpackungsmaterial (Plastikbeutel, Styroporsteile, usw.) außerhalb der Reichweite von Kindern aufbewahren, da es eine mögliche Gefahrenquelle darstellt.

### 2. Entsorgung

Das Gerät ist aus wieder verwertbaren Materialien hergestellt. Dieses Gerät verfügt über die Konformitätskennzeichnung entsprechend der Europäischen Richtlinie 2002/96/EG über Elektro- und Elektronik-Altgeräte (WEEE). Bei einer korrekten Entsorgung des Gerätes durch den Benutzer werden Gefahren für die Umwelt und die Gesundheit ausgeschlossen.

Das Symbol , auf dem Gerät oder dem Begleitdokument weist darauf hin, dass dieses Gerät nicht wie Hausmüll behandelt werden darf, sondern bei speziellen Sammel- und Recyclingstellen für Elektro- und Elektronik-Altgeräte abzugeben ist. Vor der Entsorgung des Gerätes das Netzkabel durchtrennen, Türen und Ablageflächen entfernen, damit das Gerät nicht mehr funktionstüchtig ist und keine Gefahrenquelle für spielende Kinder darstellen kann. Bei der Entsorgung die örtlichen Bestimmungen zur Abfallbeseitigung beachten und das Gerät bei den zugelassenen Entsorgungsbetrieben abliefern; das Gerät auf keinen Fall, auch nicht für wenige Tage, unbewacht stehen lassen, da es eine Gefahrenquelle für spielende Kinder darstellen kann. Für weitere Informationen zu Behandlung, Entsorgung und Recycling dieses Gerätes das zuständige örtliche Amt, das Abfallentsorgungsunternehmen oder den Händler kontaktieren, bei dem das Gerät gekauft wurde.

### Information:

Dieses Gerät ist FCKW-frei. Der Kältekreislauf enthält R134a (HFC) oder R600a (HC), siehe Typenschild im Innenraum.

Für Geräte mit Isobutan (R600a): Isobutan ist ein Naturgas ohne umweltschädigende Auswirkungen, es ist jedoch entflammbar. Die Leitungen des Kältekreislaufes müssen daher unbedingt auf ihre Unversehrtheit überprüft werden.

Dieses Gerät könnte fluoridierte Treibhausgase im Sinne des Kyoto-Protokolls enthalten.

Das Kühlmittel befindet sich in einem hermetisch versiegelten System.

Kühlmittel: R134a hat ein Treibhauspotential (GWP) von 1300.

### Konformitätserklärung

Dieses Gerät ist für die Aufbewahrung von Lebensmitteln bestimmt und entspricht der Verordnung (EG) Nr. 1935/2004.



Dieses Gerät wurde gemäß folgender Richtlinien entworfen, hergestellt und auf den Markt gebracht:

- Sicherheitsanforderungen der "Niederspannungsrichtlinie" 2006/95/CE (die 73/23/CEE und nachfolgende Änderungen ersetzt);
- Schutzvorschriften der EWG-Richtlinie 2004/108/CE "EMV".

Die elektrische Sicherheit des Gerätes ist nur dann gewährleistet, wenn es korrekt an eine funktionstüchtige und den gesetzlichen Bestimmungen entsprechende Erdung angeschlossen ist.



# ALLGEMEINE HINWEISE UND RATSCHLÄGE

## INSTALLATION

- Zum Transport und zur Installation des Geräts sind zwei oder mehrere Personen erforderlich.
- Beim Auf- bzw. Umstellen des Gerätes darauf achten, dass der Fußboden nicht beschädigt wird (z. B. Parkett).
- Während der Installation sicherstellen, dass das Gerät nicht auf dem Stromkabel steht.
- Das Gerät nicht neben einer Wärmequelle aufstellen.
- Zur Gewährleistung einer angemessenen Belüftung ausreichend Freiraum über und neben dem Gerät lassen.
- Die Belüftungsöffnungen des Gerätes nicht abdecken oder zustellen.
- Die Leitungen des Kühlkreislaufs dürfen nicht beschädigt werden.
- Installieren Sie und nivellieren Sie das Gerät auf einer tragfähigen Fußbodenfläche und wählen Sie dazu einen seinen Abmessungen und seinem Verwendungszweck angemessenen Raum.
- Stellen Sie das Gerät in einem trockenen und gut belüfteten Raum auf. Das Gerät ist für den Einsatz in Räumen mit nachstehenden Temperaturbereichen ausgelegt, die ihrerseits von der Klimaklasse auf dem Typenschild abhängig sind: Der Gerätebetrieb könnte beeinträchtigt werden, wenn das Gerät über längere Zeit bei höheren oder tieferen Temperaturwerten als denen des vorgeschriebenen Bereichs läuft.

Klimaklasse	Raumtemp. (°C)	Raumtemp. (°F)
SN	von 10 bis 32	von 50 bis 90
N	von 16 bis 32	von 61 bis 90
ST	von 16 bis 38	von 61 bis 100
T	von 16 bis 43	von 61 bis 110

- Prüfen Sie, ob die auf dem Typenschild angegebene Spannung mit der in der Wohnung übereinstimmt.
- Weder Einzel- noch Mehrfachadapter oder Verlängerungskabel verwenden.
- Verwenden Sie zum Anschluss an die Wasserleitung den im Lieferumfang des neuen Geräts einbegriffenen Schlauch und nicht den Ihres Vorgängergeräts.
- Die Änderung oder der Austausch des Netzkabels darf ausschließlich durch qualifizierte Techniker oder den Technischen Kundendienst erfolgen.
- Die elektrische Abschaltung des Gerätes muss durch Ziehen des Netzsteckers oder durch einen der Steckdose vorgeschalteten Zweipolsschalter möglich sein.

## SICHERHEIT

- Stellen Sie keine Spraydosen oder Behälter mit Treibgasen oder brennbaren Substanzen in das Gerät.
- Kein Benzin, Gas oder andere entflammbare Stoffe in der Nähe des Geräts oder anderer Haushaltsgeräte aufbewahren oder verwenden. Durch die ausströmenden Dämpfe besteht Brand- oder Explosionsgefahr.
- Zum Beschleunigen des Abtauvorganges niemals zu anderen mechanischen, elektrischen oder chemischen Hilfsmitteln greifen als zu den vom Hersteller empfohlenen.
- Verwenden Sie keine elektrischen Geräte im Innenraum des Gerätes, wenn diese nicht ausdrücklich den Händlerempfehlungen entsprechen.
- Dieses Gerät sollte von Kindern, Behinderten und im Umgang mit dem Gerät unerfahrenen Personen nur nach einer Einweisung zum Gebrauch und unter Aufsicht benutzt werden.
- Kindern das Spielen und Verstecken im Gerät untersagen, um Erstickungs- und Einschließgefahr zu vermeiden.
- Die in den Kälteakkus enthaltene (ungiftige) Flüssigkeit nicht verschlucken (nicht bei allen Modellen).
- Eiswürfel oder Wassereis nicht sofort nach der Entnahme aus dem Gefrierraum verzehren, da sie Kälteverbrennungen hervorrufen können.

## GEBRAUCH

- Vor jeder Reinigungs- und Wartungsarbeit den Netzstecker ziehen oder die Stromversorgung unterbrechen.
- Sämtliche Geräte mit Eisbereiter und Wasserspender müssen ausschließlich an eine Trinkwasserleitung angeschlossen werden (mit Wasserleitungsdruck zwischen 0,17 und 0,81 MPa (1,7 und 8,1 bar)). Nicht direkt an die Wasserleitung angeschlossene Eisbereiter bzw.
- Wasserspender dürfen nur mit Trinkwasser gefüllt werden.
- Das Kühlteil nur zur Lagerung frischer Lebensmittel und das Gefrierabteil nur zur Lagerung von Tiefkühlware, zum Einfrieren frischer Lebensmittel und zum Herstellen von Eiswürfeln verwenden.
- Keine Glasbehälter mit flüssigem Inhalt in das Gefrierabteil stellen, da diese platzen können.

**Der Hersteller übernimmt keine Haftung bei Nichtbefolgen der oben angeführten Ratschläge und Vorsichtsmaßnahmen.**

## BENUTZUNG DES KÜHLRAUMS

Dieses Gerät ist ein Kühlschrank mit **\*\*\*\***-Sterne-Gefrierraum.

**Das Abtauen des Kühlraums erfolgt vollautomatisch.**

### Einschalten des Kühlschranks

Schließen Sie den Netzstecker an.

Der Thermostat ermöglicht die Temperatureinstellung in beiden Teilen: Kühl- und Gefrierraum.

### Einstellen der Innentemperatur beider Teile:

- Um den korrekten Betrieb des Geräts und die optimale Aufbewahrung der Lebensmittel zu gewährleisten, **empfehlen wir Ihnen, bei der Einstellung des Thermostats die Anleitungen auf dem beigelegten Blatt zu befolgen.**
- Drehen Sie zur Änderung der Temperatur im Kühlraum den Thermostatknopf wie folgt:
  - Stellen Sie auf **niedrige Zahlen/MIN**, falls Sie eine **WENIGER TIEFE** Temperatur wünschen,
  - und stellen Sie auf **höhere Zahlen/MAX**, falls Sie eine **KÄLTERE** Temperatur wünschen.

Thermostat auf 0: Die Gerätefunktionen und die Innenbeleuchtung sind unterbrochen.

- Zum Aktivieren des Anti-Kondensat-Systems drücken Sie die entsprechende Taste (Abb. G).

### Hinweis:

Die Raumtemperatur, die Häufigkeit der Türöffnungen und der Aufstellungsort des Geräts können die Innentemperatur des Kühlgeräts beeinflussen. Bei der Thermostateinstellung müssen diese Faktoren berücksichtigt werden.

### Aufbewahrung von Lebensmitteln im Kühlraum

Lagern Sie die Lebensmittel wie auf der Abbildung gezeigt ein.

- Gekochte Speisen
- Fisch, Fleisch
- Obst und Gemüse
- Flaschen
- Eier
- Butter, Milchprodukte, Käse

### Anmerkungen:

- Der Abstand zwischen den Abstellflächen und der Innenrückwand gewährleistet eine freie Luftzirkulation.
- Lagern Sie die Lebensmittel so, dass sie nicht mit der Rückwand des Kühlraums in Berührung kommen.
- Lagern Sie keine warmen Speisen ein.
- Bewahren Sie Flüssigkeiten in geschlossenen Behältern auf.
- Die Aufbewahrung von Gemüse mit hohem Wassergehalt kann zur Bildung von Kondenswasser im unteren Fach führen: Der korrekte Gerätebetrieb wird dadurch nicht beeinträchtigt.

### Achtung:

**Die Aufbewahrung von Gemüse mit hohem Wassergehalt kann zur Bildung von Kondenswasser auf der Glasplatte des Obst- und Gemüsefachs führen: Der korrekte Gerätebetrieb wird dadurch nicht beeinträchtigt.**



Für Versionen mit Anti-Kondensat-System



Abb. G

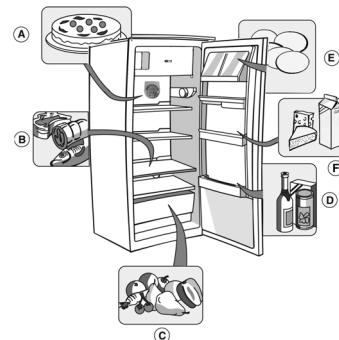

## BENUTZUNG DES GEFRIERTEILS

Der Gefrierraum hat **\*\*\*\*** Sterne.

Sie können darin Tiefkühlware bis zum Verfalldatum auf der Packung aufbewahren.

Die Menge frischer Lebensmittel, die innerhalb von 24 Stunden eingefroren werden kann, ist auf dem Typenschild angegeben.

**Wichtig:**

Wickeln Sie die einzufrierenden frischen Lebensmittel ein und verschließen Sie sie in

- Aluminium- oder Klarsichtfolie, wasserundurchlässigen Kunststoffverpackungen, Polyäthylenbehältern mit Deckel oder für Lebensmittel geeigneten Tiefkühlbehältern.
- Auch bei Stromausfall behält das Tiefkühlfach die zur Aufbewahrung der Lebensmittel erforderliche Temperatur bei. Während dieser Zeit sollte die Tür des Fachs allerdings nicht geöffnet werden.

**Wichtig:**

Die Aufbewahrungsdauer in Monaten für frisch eingefrorene Lebensmittel ist nachstehender Tabelle zu entnehmen.

**Achten Sie beim Einkaufen von Tiefkühlware auf Folgendes:**

- Die Verpackung darf nicht beschädigt sein, da sonst der Inhalt leicht ungenießbar werden könnte. Wenn die Verpackung aufgebläht ist oder feuchte Flecken aufweist, wurde das Produkt nicht optimal gelagert und der Inhalt könnte angetaut sein.
- Legen sie beim Einkaufen die Tiefkühlware als letzte in den Einkaufswagen und transportieren Sie sie stets in einer Kühltasche.
- Legen Sie die Tiefkühlware zu Hause sofort ins Gefrierfach.
- Frieren Sie angetaute Tiefkühlware nie wieder ein, sondern verwerten Sie sie innerhalb von 24 Stunden.
- Vermeiden Sie Temperaturschwankungen bzw. reduzieren Sie sie auf ein Minimum. Beachten Sie das auf der Verpackung angegebene Verfalldatum.
- Befolgen Sie für die Konservierung von Tiefkühlware stets die Anweisungen auf der Verpackung.

**Bereitung von Eiswürfeln**

- Füllen Sie die Eiswürfelschale zu 3/4 mit Wasser und stellen Sie sie in das Gefrierfach.  
Falls die Schale auf dem Boden festfriert, dürfen Sie zum Lösen keine spitzen oder scharfen Utensilien verwenden.



### MONATE LEBENSMITTEL

1-3	
4-7	
8-12	

## REINIGEN DES KÜHLTEILS

**Ziehen Sie vor jeder Reinigungs- und Wartungsarbeit den Netzstecker oder unterbrechen Sie die Stromversorgung.**

**Das Abtauen des Kühlraums erfolgt vollautomatisch.**

Die von Zeit zu Zeit an der Innenrückwand des Kühlraums auftretenden Wassertropfen zeigen die automatische Abtauphase an.

Das Tauwasser wird automatisch in eine Abflussöffnung geleitet und anschließend in einem Behälter gesammelt, wo es verdampft.

Reinigen Sie die Kondenswasserabflussöffnung regelmäßig.

**Abtauen des Gefrierfachs**

**Das Gefrierfach sollte ein- oder zweimal jährlich oder bei Erreichen einer übermäßig dicken Reifschicht auf den Wänden abgetaut werden.**

**Reifbildung ist vollkommen normal. Menge und Schnelligkeit der Reifbildung hängen von den Umgebungsbedingungen und der Häufigkeit der Türöffnungen ab. Reifbildung besonders im oberen Teil des Fachs ist möglich und bedeutet nicht, dass das Gerät nicht richtig funktioniert.**

**Das Abtauen sollte dann vorgenommen werden, wenn wenig Tiefkühlgut eingelagert ist.**

- Öffnen Sie die Tür, entnehmen Sie alle Lebensmittel und wickeln Sie sie eng aneinander in Zeitungspapier. Bewahren Sie sie an einem kühlen Ort oder in einer Kühltasche auf.
- Lassen Sie die Tür offen, damit der Reif abtauen kann.
- Reinigen Sie den Innenraum mit einem Schwamm und einer Lösung aus lauwarmem Wasser und/oder Neutralreiniger. Verwenden Sie keine Scheuermittel.
- Spülen Sie nach und trocknen Sie sorgfältig ab.
- Lagern Sie die Lebensmittel wieder ein.
- Schließen Sie die Tür.
- Stecken Sie den Netzstecker wieder ein.
- Schalten Sie das Gerät ein.





## REINIGUNG UND PFLEGE

**Ziehen Sie vor jeder Reinigungs- und Wartungsarbeit den Netzstecker oder unterbrechen Sie die Stromversorgung.**

- Reinigen Sie den Kühlraum regelmäßig mit einem Schwamm und einer Lösung aus lauwarmem Wasser und/oder Neutralreiniger. Spülen Sie nach und reiben Sie mit einem weichen Tuch trocken. **Verwenden Sie keine Scheuermittel.**
- Legen Sie die Trennscheiben nicht in Wasser, sondern reinigen Sie sie mit einem leicht angefeuchteten Schwamm.
- Reinigen Sie während des Abtauvorgangs das Innere des Gefrierraums.
- Reinigen Sie die Belüftungsgitter und den Kondensator auf der Geräterückseite regelmäßig mit dem Staubsauger oder einer Bürste.
- Reinigen Sie das Gerät außen mit einem weichen, mit Wasser angefeuchteten Tuch. Benutzen Sie weder Scheuermittel noch -schwämmchen noch Fleckenentferner (z. B. Azeton, Trichloräthylen) oder Essig.

### Bei längerer Abwesenheit

1. Entleeren Sie den Kühlschrank vollständig.
2. Trennen Sie das Gerät vom Stromnetz.
3. Tauen Sie die Innenräume ab und reinigen Sie sie.
4. Lassen Sie bei länger abgeschaltetem Kühlschrank die Tür offen, um Schimmelbildung, unangenehme Gerüche oder Oxydation zu vermeiden.
5. Reinigen Sie das Gerät.
  - Reinigen Sie während des Abtauvorgangs das Innere des Gefrierraums (wo vorhanden).
  - Reinigen Sie den Kühlraum regelmäßig mit einem Schwamm und einer Lösung aus lauwarmem Wasser und/oder Neutralreiniger. Spülen Sie nach und reiben Sie mit einem weichen Tuch trocken. Verwenden Sie keine Scheuermittel.
6. Reinigen Sie das Gerät außen mit einem weichen, mit Wasser angefeuchteten Tuch. Benutzen Sie weder Scheuermittel noch -schwämmchen oder Fleckenentferner (z. B. Azeton, Trichloräthylen) oder Essig.

### Auswechseln der Lampe:

Gehen Sie zum Lampenwechsel folgendermaßen vor:

- Ziehen Sie den Netzstecker.
- Drücken Sie den oberen Teil der Lampenabdeckung zusammen.
- Nehmen Sie die Glühlampenabdeckung ab.
- Ersetzen Sie die Lampe durch eine gleichwertige oder eine solche mit der höchsten zulässigen Leistung in Watt, die im Bereich der Lampenfassung angegeben ist.
- Setzen Sie die Lampenhalterung auf und warten Sie 5 Minuten, bevor Sie das Gerät wieder anschließen.

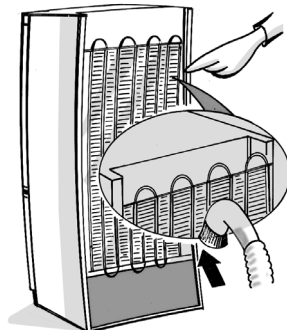

## STÖRUNG - WAS TUN?

Wenn Sie diese Geräusche hören

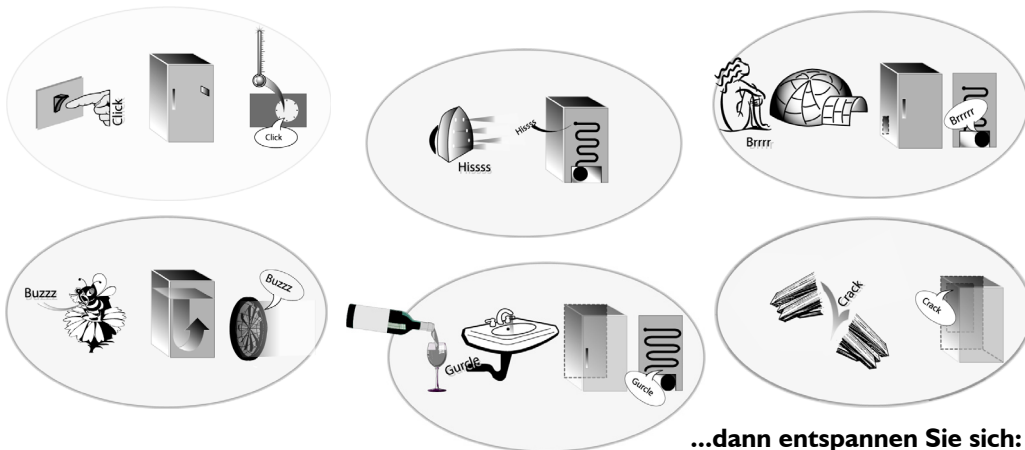

...dann entspannen Sie sich:  
das ist ganz normal!!!

### 1. Das Gerät funktioniert nicht.

- Liegt ein Stromausfall vor?
- Ist der Netzstecker richtig angeschlossen?
- Ist der Zweipolschalter eingeschaltet?
- Funktionieren die Schutzvorrichtungen des Hausstromnetzes korrekt?
- Ist das Netzkabel beschädigt?

### 2. Die Temperatur in den Geräteräumen ist nicht kalt genug.

- Schließen die Türen korrekt?
- Ist das Gerät in der Nähe einer Wärmequelle aufgestellt?
- Wird die Luftzirkulation behindert?

### 3. Wasser steht auf dem Boden des Kühlraums.

- Ist der Tauwasserabfluss verstopft?

### 4. Die Innenbeleuchtung funktioniert nicht. Prüfen Sie zuerst Punkt 1., dann:

- Trennen Sie das Gerät vom Stromnetz.
- Ersetzen Sie die Lampe durch eine gleichwertige oder eine solche mit der höchsten zulässigen Leistung in Watt, die im Bereich der Lampenfassung angegeben ist.

### 5. Übermäßige Reifbildung im Gefrierraum.

- Wurde die Tür korrekt geschlossen?
- Hemmen eingelagerte Lebensmittel die Tür?

**Gluckergeräusche und leichtes Zischen des Kältekreislaufes sind durchaus normal.**

## KUNDENDIENST

### Bevor Sie den Kundendienst rufen:

1. Prüfen Sie erst, ob Sie die Störung selbst beheben können (siehe "Störung - was tun?").
2. Schalten Sie das Gerät nochmals ein, um zu prüfen, ob die Störung anhält. Haben Sie keinen Erfolg, so schalten Sie das Gerät aus und wiederholen Sie den Versuch nach einer Stunde.
3. Bleibt das Ergebnis negativ, benachrichtigen Sie den Kundendienst.  
Machen Sie bitte folgende Angaben:
  - Art der Störung,
  - Gerätemodell,

- die Servicenummer (die Zahl hinter dem Wort SERVICE auf dem Typenschild im Geräteinnern),
- Ihre vollständige Adresse,
- Ihre Telefonnummer mit Vorwahl.

**SERVICE** 0000 000 00000



### Hinweis:

**Der vom Kundendienst ausgeführte Türanschlagwechsel fällt nicht unter die Garantieleistung. Bei Modellen mit frontalem Griff ist kein Türanschlagwechsel möglich.**

## INSTALLATION

- Stellen Sie das Gerät nicht neben einer Wärmequelle auf. Installationen in warmen Räumen, in der Nähe von Wärmequellen (Heizungen, Öfen) oder die direkte Sonnenlichteinstrahlung erhöhen den Stromverbrauch und sollten deshalb vermieden werden.
- Falls dies nicht möglich ist, müssen folgende Mindestabstände eingehalten werden:
  - 30 cm von Kohle- oder Ölöfen,
  - 3 cm von Elektro- und/oder Gasherden.
- Sorgen Sie zur Gewährleistung eines optimalen Betriebs für einen Freiraum von mindestens 5 cm über dem Gerät und stellen Sie angrenzende Möbel so auf, dass etwas Luft zirkulieren kann.
- Stellen Sie das Gerät an einem trockenen und gut belüfteten Ort auf und nivellieren Sie es bei Bedarf an den vorderen Stellfüßen.
- Reinigen Sie den Innenraum.
- Setzen Sie das Zubehör ein.

### Elektrischer Anschluss

- **Die elektrischen Anschlüsse müssen den örtlichen Vorschriften entsprechend ausgeführt werden.**
- Die Daten zur Spannung und Leistungsaufnahme können dem Typenschild im Geräteinnern entnommen werden.
- **Die Erdung des Geräts ist gesetzlich vorgeschrieben. Der Hersteller haftet nicht für eventuelle Schäden an Personen, Haustieren oder Sachen, die infolge Nichtbeachtung der o. g. Vorschriften entstehen sollten.**
- Falls Stecker und Steckdose nicht vom selben Typ sind, lassen Sie die Steckdose von einer Fachkraft auswechseln.
- Verwenden Sie keine Verlängerungskabel oder Mehrfachadapter.

### Elektrische Abschaltung

Die elektrische Abschaltung des Gerätes muss durch Ziehen des Netzsteckers oder durch einen der Steckdose vorgeschalteten Zweipolsschalter möglich sein.

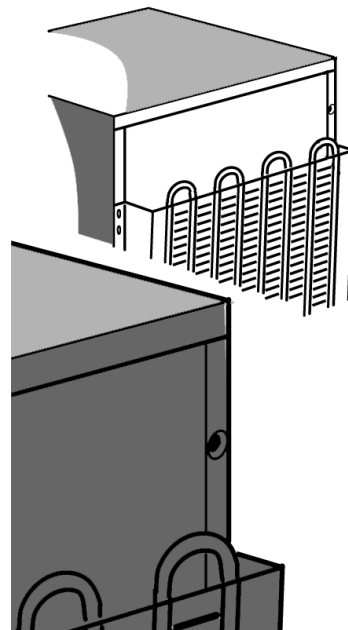

## TÜRANSCHLAGWECHSEL

Bei beiden Türen des Kühlschranks ist der Türanschlag wechselbar.

- Stellen Sie sicher, dass Kühl- und Gefrierraum nicht ans Stromnetz angeschlossen und leer sind.
- Der Türanschlagwechsel sollte von zwei Personen durchgeführt werden.

### Folgendes Werkzeug wird benötigt:

- Kreuzschlitzschraubenzieher
- Schlitzschraubenzieher
- 8 mm- und 10 mm-Gabel- oder Steckschlüssel.

Kippen Sie den Kühlschrank leicht nach hinten, um Zugang zum Unterteil zu erhalten. Kippen Sie ihn nicht mehr als 45° und legen Sie geschäumtes Verpackungsmaterial o. Ä. unter, um die Leitungen des Kältekreislaufs an der Geräterückseite nicht zu beschädigen.

Entfernen Sie die zwei Schrauben an der Geräterückseite. Nehmen Sie die obere Platte des Geräts ab.

Entfernen Sie die 2 Schrauben des Scharniers mit dem 8 mm-Gabel- oder Steckschlüssel. Entfernen Sie die beiden Schrauben auf der Gegenseite.

Entfernen Sie den Scharnierwinkel und die Plastikblende. Ziehen Sie den Zapfen aus dem Scharnierwinkel heraus. Setzen Sie den Zapfen auf der anderen Seite des Geräts ein.

Entfernen Sie den Verschlussstopfen von der neuen Anschlagseite und montieren Sie ihn auf der gegenüberliegenden Seite.

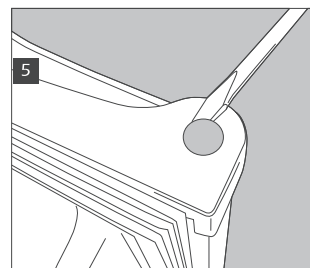
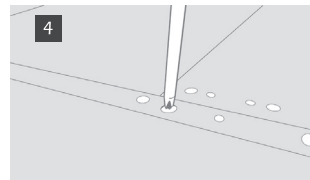
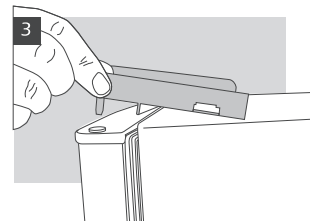
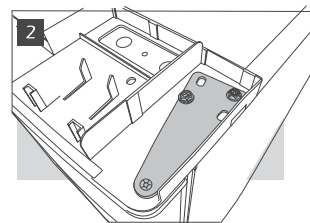
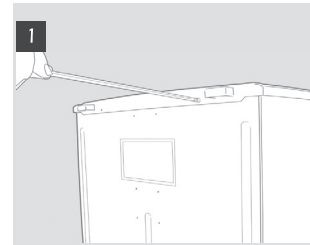

Drehen Sie die Stellfüße heraus.

Entfernen Sie den unteren Scharnierwinkel mit einem 8 mm-Gabel- oder Steckschlüssel. Entfernen Sie den Zapfen und setzen Sie ihn um. Schrauben Sie hierzu mit einem 10 mm-Schlüssel die Mutter ab und entfernen Sie den Zapfen mit einem Schlitzschraubenzieher. Drücken Sie den Zapfen bei Bedarf von unten heraus.

Entfernen Sie die Schraube an der Unterseite und montieren Sie sie auf der anderen Seite.

Nehmen Sie die Verschlusskappen von der nicht mehr verwendeten Seite des Geräts ab und setzen Sie sie auf die von den Scharnierwinkeln freigelassenen Bohrungen.

Setzen Sie die Türen und Scharnierwinkel um.

Setzen Sie die Stellfüße um, montieren Sie dabei den größeren auf der Seite ohne Scharnierwinkel.

Vergewissern Sie sich, dass die Türe waagrecht und senkrecht ausgerichtet ist, und dass die Dichtung überall plan anliegt, bevor Sie das untere Scharnier endgültig fest anziehen.

**Hinweis:**

**Der vom Kundendienst ausgeführte Türanschlagwechsel fällt nicht unter die Garantieleistung.**

**Anschlagwechsel der Tiefkühlraumklappe**

1. Entfernen Sie die Schraube vom Zapfen der Türhalterung rechts unten.
2. Entfernen Sie den Stopfen auf der linken Seite.
3. Entfernen Sie die beiden Schraubenabdeckungen auf der linken Seite.
4. Lösen Sie die beiden Schrauben.
5. Montieren Sie alles auf der linken Seite.

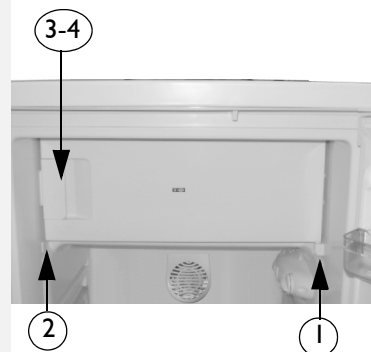
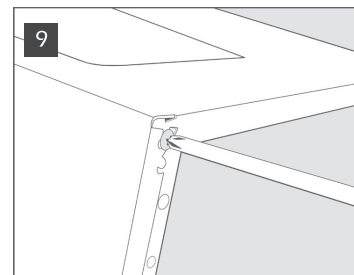
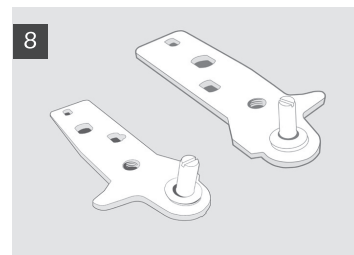
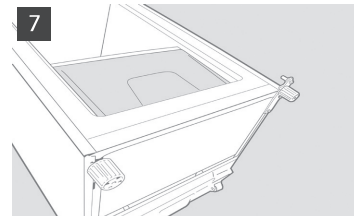

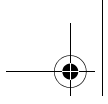

# **INSTRUCTIONS FOR USE**

**BEFORE USING THE APPLIANCE**

**SAFEGUARDING THE ENVIRONMENT**

**PRECAUTIONS AND GENERAL  
RECOMMENDATIONS**

**HOW TO OPERATE THE REFRIGERATOR  
COMPARTMENT**

**HOW TO OPERATE THE FREEZER  
COMPARTMENT**

**HOW TO CLEAN THE REFRIGERATOR  
COMPARTMENT**

**CLEANING AND MAINTENANCE**

**TROUBLESHOOTING GUIDE**

**AFTER-SALES SERVICE**

**INSTALLATION**

**DOOR REVERSIBILITY**

**ELECTRICAL CONNECTION**

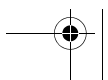
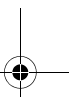
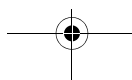
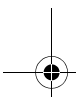
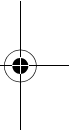
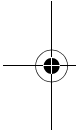

## BEFORE USING THE APPLIANCE

- Your new appliance is designed to be used in the household and similar applications such as:
  - kitchen areas in shops, offices and other working environments
  - farm houses
  - by clients in hotels, motels, residences, bed & breakfasts.

**To ensure best use of your appliance, carefully read the operating instructions which contain a description of the product and useful advice.**

**Keep these instructions for future reference.**

1. After unpacking the appliance, make sure it is not damaged and that the door closes properly. Any damage must be reported to the dealer within 24 hours of delivery of the appliance.
2. Wait at least two hours before switching the appliance on in order to ensure that the refrigerant circuit is fully efficient.
3. Installation and electrical connection must be carried out by a qualified technician according to the manufacturer's instructions and in compliance with local safety regulations.
4. Clean the inside of the appliance before using it.

## SAFEGUARDING THE ENVIRONMENT

### 1. Packaging

The packing material is 100% recyclable and bears the recycling symbol. For disposal, comply with local regulations. Keep the packing materials (plastic bags, polystyrene parts, etc.) out of the reach of children, as they are a potential source of danger.

### 2. Scrapping/Disposal

The appliance is manufactured using recyclable material.

This appliance is marked in compliance with European Directive 2002/96/EC on Waste Electrical and Electronic Equipment (WEEE). By ensuring the correct disposal of this appliance, you can help prevent potentially negative consequences for the environment and health.

The symbol  on the appliance, or on the accompanying documents, indicates that this appliance should not be treated as domestic waste but must be taken to a special collection centre for the recycling of electrical and electronic equipment.

When scrapping the appliance, make it unusable by cutting off the power cable and removing the doors and shelves so that children cannot easily climb inside and become trapped.

Scrap the appliance in compliance with local regulations on waste disposal, taking it to a special collection centre; do not leave the appliance unattended even for a few days, since it is a potential source of danger for children. For further information on the treatment, recovery and recycling of this product, contact your competent local office, the household waste collection service or the shop where you purchased the appliance.

### Information:

This appliance does not contain CFCs. The refrigerant circuit contains R134a (HFC) or R600a (HC) (see the rating plate inside the appliance).

Appliances with Isobutane (R600a): isobutane is a natural gas with low environmental. Caution is required, however, since isobutane is flammable. Therefore, it is essential to ensure that refrigerant pipelines are not damaged.

This product may contain Fluorinated Greenhouse Gases covered by the Kyoto Protocol; the refrigerant gas is inside a hermetically sealed system.

Refrigerant gas: R134a has a Global Warming Potential of (GWP) 1300.

### Declaration of conformity

This appliance has been designed for preserving food and is manufactured in compliance with EC Regulation No. 1935/2004.



This appliance has been designed, manufactured and marketed in compliance with:

- safety objectives of the "Low Voltage" Directive 2006/95/EC (which replaces 73/23/CEE and subsequent amendments);
- the protection requirements of Directive "EMC" 2004/108/EC.

Electrical safety of the appliance can only be guaranteed if it is correctly connected to an approved earthing system.



# PRECAUTIONS AND GENERAL RECOMMENDATIONS

## INSTALLATION

- The appliance must be handled and installed by two or more persons.
- Be careful not to damage the floors (e.g. parquet) when moving the appliance.
- During installation, make sure the appliance does not damage the power cable.
- Make sure the appliance is not installed near a heat source.
- To guarantee adequate ventilation, leave a space on both sides and above the appliance and follow the installation instructions.
- Keep the appliance ventilation openings free.
- Do not damage the appliance refrigerant circuit pipes.
- Install and level the appliance on a floor strong enough to take its weight and in a place suitable for its size and use.
- Install the appliance in a dry, well ventilated place. The appliance is designed to operate in areas where the temperature comes within the following ranges, according to the climatic class given on the rating plate.  
The appliance may not work properly if it is left for a long time at a temperature outside the specified range.

Climatic Class	Amb. temp. (°C)	Amb. temp. (°F)
SN	From 10 to 32	From 50 to 90
N	From 16 to 32	From 61 to 90
ST	From 16 to 38	From 61 to 100
T	From 16 to 43	From 61 to 110

- Make sure the voltage specified on the rating plate corresponds to that of your home.
- Do not use single/multi adapters or extension cords.
- For the water connection, use the pipe supplied with the new appliance; do not reuse that of the previous appliance.
- Power cable modification or replacement must only be carried out by qualified personnel or After-sales Service.
- It must be possible to disconnect the appliance from the power supply by unplugging it or by means of a mains two-pole switch installed upline of the socket.

## SAFETY

- Do not use the appliance to store aerosol cans or receptacles containing propellants or flammable substances.
- Do not store or use petrol, flammable liquids or gas in the vicinity of this or other electrical appliances. The fumes can cause fires or explosions.
- Do not use mechanical, electric or chemical means other than those recommended by the Manufacturer to speed up the defrost process.
- Do not use or place electrical devices inside the appliance compartments if they are not of the type expressly authorised by the Manufacturer.
- This appliance is not intended for use by persons (including children) with reduced physical, sensory or mental capabilities or lack of experience and knowledge, unless they have been given supervision or instruction concerning use of the appliance by a person responsible for their safety.
- To avoid the risk of children becoming trapped and suffocating, do not allow them to play or hide inside the appliance.
- Do not swallow the contents (non-toxic) of the ice packs (in some models).
- Do not eat ice cubes or ice lollies immediately after taking them out of the freezer since they may cause cold burns.

## USE

- Before carrying out any maintenance or cleaning operation, unplug the appliance or disconnect it from the power supply.
- All appliances equipped with an automatic icemaker and water dispenser must be connected to a water supply that only delivers drinking water (with mains water pressure of between 0.17 and 0.81 Mpa (1.7 and 8.1 bar)). Automatic ice-makers and/or water dispensers not directly connected to the water supply must be filled with drinking water only.
- Use the refrigerator compartment only for storing fresh food and the freezer compartment only for storing frozen food, freezing fresh food and making ice cubes.
- Do not store glass containers with liquids in the freezer since they may burst.

**The Manufacturer declines any liability if the above advice and precautions are not respected.**



## HOW TO OPERATE THE REFRIGERATOR COMPARTMENT

This appliance is a refrigerator with a **\* \*\* \*** star freezer compartment.

**Defrosting of the refrigerator compartment is completely automatic.**

### Switching on the refrigerator for the first time

Insert the plug into the mains socket.

The thermostat is used to adjust the temperature of both compartments: refrigerator and freezer.

### How to adjust the temperature of the compartments:

1. For correct operation and optimum storage of food, **follow instructions given in the enclosed product sheet for thermostat adjustment.**
2. To adjust the temperature in the refrigerator compartment, set the thermostat control knob to:
  - **lowest/MIN** numbers for the **LEAST COLD** internal temperatures;
  - **highest/MAX** numbers for the **COLDEST** internal temperatures.

Thermostat set to 0: no operation, no light.

3. Press the corresponding button (fig. G) to activate the anti-condensation device.

### Note:

The ambient air temperature, frequency of door opening and the position of the appliance can affect internal temperatures. These factors must be taken into account when setting the thermostat.

### How to use the refrigerator compartment

Position the food as illustrated in the figure.

- A. Cooked food
- B. Fish, meat
- C. Fruit and vegetables
- D. Bottles
- E. Eggs
- F. Butter, cheese and dairy products

### Attention:

- The space between the shelves and the rear wall of the refrigerator compartment must be unobstructed to allow circulation of air.
- Do not place food in direct contact with the rear wall of the refrigerator compartment.
- Do not place hot food in the refrigerator or freezer.
- Store liquids in closed containers.
- Storing vegetables with a high water content can result in condensation in the crisper drawer: this will not affect the correct operation of the appliance.

### Important:

**Storing vegetables with high water content can cause condensation to form on the glass shelf of the crisper drawer: this will not affect the correct operation of the appliance.**



On models with anti-condensation device



Fig. G

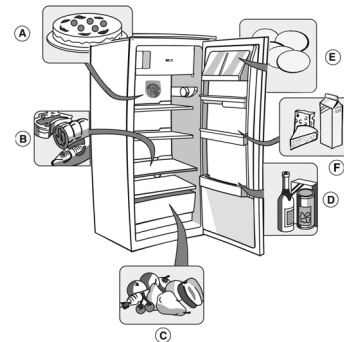

# HOW TO OPERATE THE FREEZER COMPARTMENT

The freezer is a **\*\*\*\*** star compartment. This compartment can be used to store frozen foods for the period of time indicated on packaging. The quantity of fresh food that can be frozen in 24 hours is shown on the rating plate.

**Important:**

**Before freezing, wrap and seal fresh food in:**

- aluminium foil, cling film, air and water-tight plastic bags, polythene containers with lids or freezer containers suitable for freezing fresh food.
- In the event of a power cut, the freezer compartment will maintain a sufficiently low temperature for food storage. However, it is advisable to avoid opening the compartment door during such periods.

**Important:**

**The table alongside shows the recommended maximum storage time for frozen fresh foods.**

**When purchasing frozen food products:**

- Ensure that the packaging is not damaged (frozen food in damaged packaging may have deteriorated). If the package is swollen or has damp patches, it may not have been stored under optimal conditions and defrosting may have already begun.
- When shopping, leave frozen food purchases until last and transport the products in a thermally insulated cool bag.
- Place the items in the freezer compartment as soon as you get home.
- If food has defrosted even partially, do not re-freeze it. Consume within 24 hours.
- Avoid, or reduce temperature variations to the minimum. Respect the best-before date on the package.
- Always observe the storage guidelines on the frozen food packages.

**Making ice cubes**

- Fill the ice cube tray 3/4 with water and place it at the bottom of the freezer compartment. If the tray sticks to the bottom of the compartment, do not use pointed or sharp instruments to detach it.



MONTHS	FOOD
1-3	
4-7	
8-12	

## HOW TO CLEAN THE REFRIGERATOR COMPARTMENT

**Before any cleaning or maintenance operation, always unplug the appliance or disconnect it from the power supply.**

**Defrosting of the refrigerator compartment is completely automatic.**

Droplets of water on the rear wall of the refrigerator compartment indicate that the periodic automatic defrost cycle is in progress.

The defrost water is automatically routed to a drain outlet and into a container from which it evaporates.

Clean the defrost water drain outlet regularly.

**Defrosting the low temperature compartment**

**Defrost the low temperature compartment once or twice a year or when the ice formation is excessive.**

**It is perfectly normal for ice to form. The amount of ice which forms and the rate at which it accumulates will depend on room temperature and humidity, and on the frequency with which the door is opened. Ice formation is concentrated at the top of the compartment and does not affect the efficiency of the appliance.**

**If possible, defrost the freezer when it is nearly empty.**

- Remove the food from the freezer, wrap in newspaper and group together in a cool place or in a portable cooler.
- Leave the door open to allow the frost to melt.
- Clean the interior with a sponge soaked in warm water and/or neutral detergent. Do not use abrasive substances.
- Rinse the interior and dry thoroughly.
- Put the food back into the freezer.
- Close the door.
- Plug in the appliance once again.
- Switch the appliance on.



## CLEANING AND MAINTENANCE

**Before any cleaning or maintenance operation, always unplug the appliance or disconnect it from the power supply.**

- Periodically clean the inside of the refrigerator compartment with a sponge dampened in warm water and/or neutral detergent. Rinse and dry with a soft cloth.

**Do not use abrasive products.**

- The separators must not be washed in water but simply cleaned with a damp sponge.
- Clean the inside of the freezer compartment when defrosting.
- Clean the air vents and condenser at the rear of the appliance regularly with a vacuum cleaner or brush.
- Clean the outside with a soft damp cloth. Do not use abrasive products, scourers, stain-removers (e.g. trichlorethylene acetone) or vinegar.

### **Prolonged disuse**

1. Empty the refrigerator.
2. Disconnect the appliance from the mains power supply.
3. Defrost and clean the interior.
4. In the event of prolonged disuse, leave the door open to prevent mould, odours and oxidation from forming.
5. Clean the appliance.
  - Clean the inside of the low temperature compartment (where fitted) when defrosting.
  - Clean the inside of the refrigerator compartment regularly with a sponge dampened in warm water and/or neutral detergent. Rinse and dry with a soft cloth. Do not use abrasive products.
6. Clean the outside with a damp cloth. Do not use abrasive products, scourers, stain-removers (e.g. acetone, trichloroethylene) or vinegar.

### **Replacing bulbs:**

When replacing the bulb, proceed as follows:

- Unplug the appliance from the mains
- Press the top of the lamp cover.
- Remove the lamp cover.
- Replace the lamp with one of the same power or of the max. power in watt, specified near the lamp holder.
- Put the lamp cover back on and wait 5 minutes before plugging the appliance back into the mains.

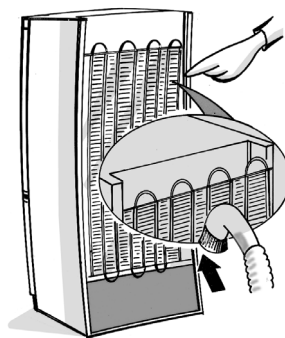

# TROUBLESHOOTING GUIDE

When you hear these noises

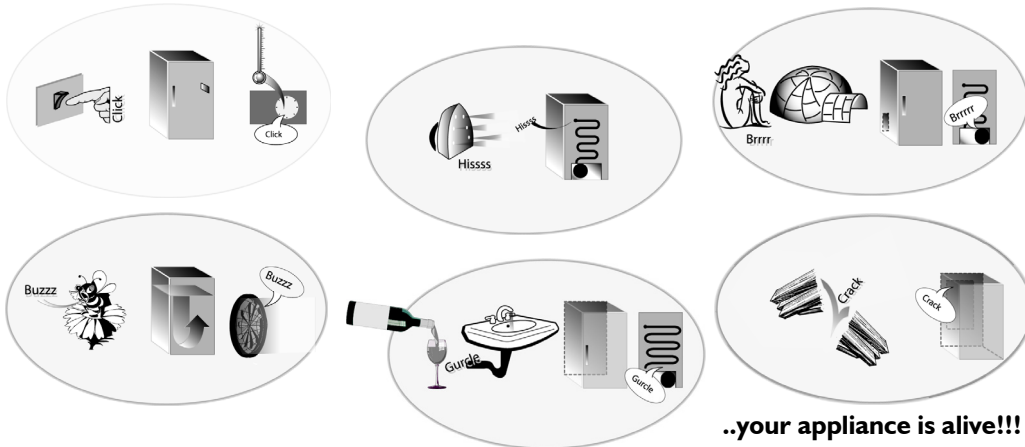

..your appliance is alive!!!

## 1. The appliance is not working.

- Is there a power failure?
- Is the plug properly inserted in the socket?
- Is the double-pole switch on?
- Do the household electrical system protection devices work correctly?
- Is the power cord damaged?

## 2. Temperature inside the compartments is not low enough.

- Are the doors closed properly?
- Is the appliance installed near a heat source?
- Are the air circulation vents blocked?

## 3. Water collects at the bottom of the refrigerator compartment.

- Is the defrost water drain blocked?

## 4. The inside light is not working.

Check point **1** first, then:

- Disconnect the appliance from the mains power supply.
- Replace the lamp with one of the same power or of the max. power in watt, specified near the lamp holder

## 5. Excessive frost build-up in the freezer compartment.

- Is the door shut properly?
- Is food obstructing proper door closure?

**Gurgling and hissing noises due to expansion in the refrigerant circuit are normal.**

## AFTER-SALES SERVICE

### Before contacting the After-Sales Service:

1. See if you can solve the problem yourself (see "Troubleshooting guide").
2. Switch the appliance off and then on again to see if the problem has been solved. If it has not, switch off the appliance again and repeat the operation after one hour.
3. If the problem persists after this course of action, contact After-sales Service.

#### Specify:

- the nature of the fault,
- the model,

- The Service number (the number after the word SERVICE on the rating plate inside the appliance),
- Your full address,
- Your telephone number and area code.

**SERVICE** 0000 000 00000



#### Note:

**The direction of door opening can be changed. If this operation is performed by After-sales Service it is not covered by the warranty. The door cannot be reversed on models with front handle.**

## INSTALLATION

- Install the appliance away from heat sources. Installation in a hot environment, direct exposure to the sun or installation near heat sources (heaters, radiators, cookers) will increase power consumption and should therefore be avoided.
- If this is not possible, the following minimum distances must be respected:
  - 30 cm from coal or paraffin stoves;
  - 3 cm from electric and/or gas stoves.
- To optimize appliance efficiency, leave a 5 cm gap above the appliance and make sure that adjacent kitchen units are sufficiently distanced to allow air circulation.
- Install the appliance in a dry, well-ventilated place, and ensure it is level, using the front adjustment feet if necessary.
- Clean the interior.
- Fit the accessories.

### Electrical connection

- **Electrical connections must be made in accordance with local regulations.**
- Voltage and power consumption are indicated on the rating plate inside the appliance.
- **Regulations require that the appliance be earthed. The manufacturer declines all liability for injury to persons or animals and for damage to property resulting from failure to observe the above procedures and reminders.**
- If the plug and socket are not of the same type, have the socket replaced by a qualified electrician.
- Do not use extension leads or adapters.

### Disconnecting the appliance

It must be possible to disconnect the appliance by unplugging it or by means of a two-pole switch fitted upline of the socket.

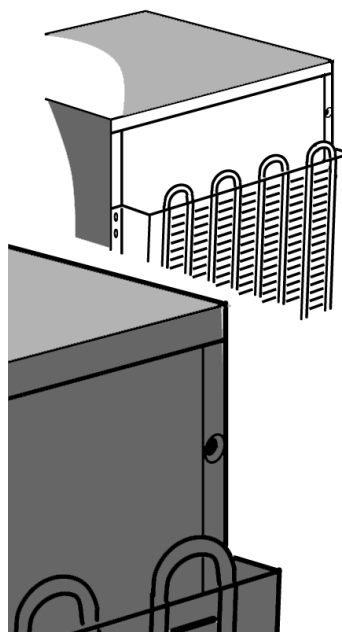

## DOOR REVERSIBILITY

The direction of door opening of your refrigerator and freezer can be changed.

- Make sure that the refrigerator and freezer are not connected to the power supply and that they are empty.
- Reversing the direction of door opening is a task which requires two people.

### Tools required

- Phillips style screwdriver
- Flat bladed screwdriver
- 8 mm and 10 mm socket or spanner.

Lay the fridge-freezer on its back in order to gain access to the base, being careful not to tip it back by more than 45°. Rest it on the soft foam packaging or similar material to avoid damaging the cooling pipes at the rear of the appliance.

Remove the two screws on the rear of the fridge-freezer. Lift the top off the fridge-freezer.

Use the 8mm socket or spanner to remove the 2 hinge bolts. Remove the 2 bolts from the opposite side.

Remove the bracket and plastic surround. Remove and replace the pin in the bracket. Refit on the opposite side of the fridge-freezer cabinet.

Remove the blanking plug from the new hinge side and refit it on the opposite side.

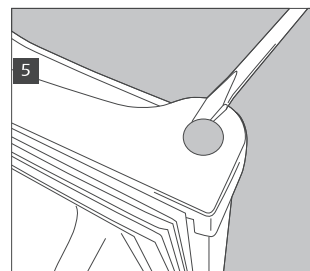
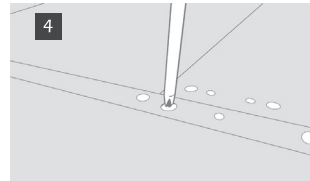
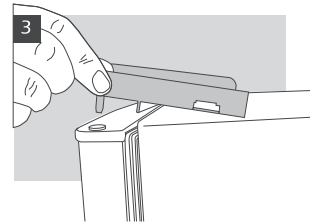
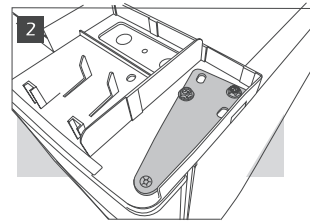
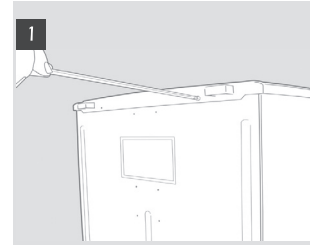

Remove the levelling feet by unscrewing.

Remove the bottom bracket using an 8 mm socket or spanner. Remove and replace the pin, using a 10 mm socket to unscrew the nut and a flat bladed screwdriver to remove the pin. You may need to push the pin through from the underside to remove fully.

Remove the screw on the base and refit it on the other side. Remove the blanking plates from the unused side of the fridge-freezer and refit them in the holes left by the brackets. Replace the door and brackets in reverse order. When replacing the feet take care to ensure the larger foot is on the side without the bracket.

Check the door is aligned horizontally and vertically and that the seal fits properly all around before tightening the bottom hinge.

**Note:**

**The direction of door opening can be changed. If this operation is performed by After-sales Service it is not covered by the warranty.**

**Reversing the Inside Compartment Door**

1. Remove the screw from the door support pin on the bottom right hand side.
2. Remove the plug from the left hand side.
3. Remove the two screw covers on the left hand side.
4. Loosen the two screws
5. Refit everything on the opposite side.

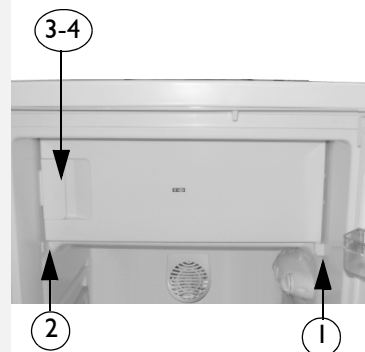
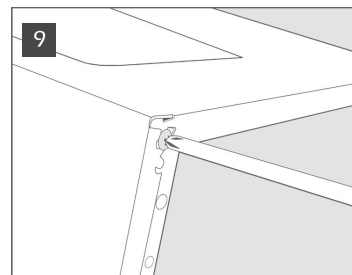
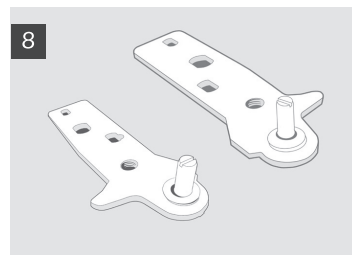
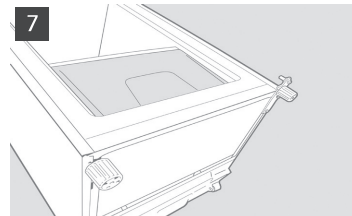



## ELECTRICAL CONNECTION

### 1) For Great Britain only

**Warning - this appliance must be earthed**

#### Fuse replacement

If the mains lead of this appliance is fitted with a BS 1363A 13amp fused plug, to change a fuse in this type of plug use an A.S.T.A. approved fuse to BS 1362 type and proceed as follows:

1. Remove the fuse cover (A) and fuse (B).
2. Fit replacement 13A fuse into fuse cover.
3. Refit both into plug.

#### Important:

The fuse cover must be refitted when changing a fuse and if the fuse cover is lost the plug must not be used until a correct replacement is fitted.

Correct replacement are identified by the colour insert or the colour embossed in words on the base of the plug.

Replacement fuse covers are available from your local electrical store.

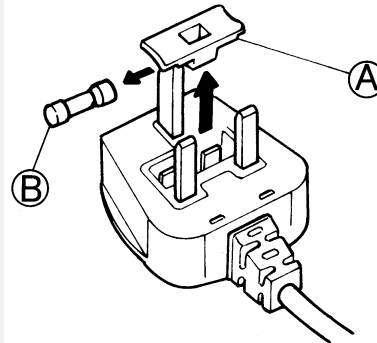

### 2) For the Republic of Ireland only

The information given in respect of Great Britain will frequently apply, but a third type of plug and socket is also used, the 2-pin, side earth type.

### 3) Socket outlet / plug (valid for both countries)

If the fitted plug is not suitable for your socket outlet, please contact Whirlpool Service for further instruction. Please do not attempt to change plug yourself. This procedure needs to be carried out by a qualified Whirlpool technician in compliance with the manufactures instructions and current standard safety regulations.

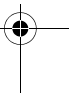
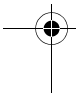
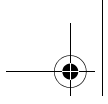

# **MODE D'EMPLOI**

## **AVANT D'UTILISER L'APPAREIL**

### **CONSEILS POUR LA PROTECTION DE L'ENVIRONNEMENT**

### **PRÉCAUTIONS ET RECOMMANDATIONS GÉNÉRALES**

### **COMMENT FAIRE FONCTIONNER LE COMPARTIMENT RÉFRIGÉRATEUR**

### **COMMENT FAIRE FONCTIONNER LE COMPARTIMENT CONGÉLATEUR**

### **COMMENT NETTOYER LE COMPARTIMENT RÉFRIGÉRATEUR**

### **NETTOYAGE ET ENTRETIEN**

### **DIAGNOSTIC RAPIDE**

### **SERVICE APRÈS-VENTE**

### **INSTALLATION**

### **CHANGEMENT DU SENS DE L'OUVERTURE DES PORTES**

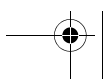
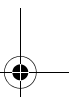
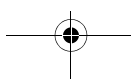
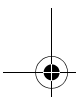
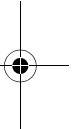
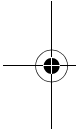

## AVANT D'UTILISER L'APPAREIL

- L'appareil que vous venez d'acheter a été conçu pour être utilisé dans un cadre domestique ainsi que :
  - dans les coins cuisine de lieux de travail, commerces et/ou bureaux ;
  - dans les usines ;
  - dans les hôtels, motels, pensions, maisons d'hôte, bed & breakfast, etc., mis au service du client.

**Pour utiliser au mieux votre appareil, nous vous invitons à lire attentivement les instructions relatives à son utilisation ; vous y trouverez la description de votre appareil et des conseils utiles pour la conservation des aliments.**

**Conservez cette notice d'emploi pour toute consultation ultérieure.**

1. Après avoir déballé l'appareil, assurez-vous qu'il n'est pas endommagé et que les portes ferment parfaitement. Tout dommage éventuel devra être signalé au revendeur dans un délai de 24 heures.
2. Nous vous conseillons d'attendre au moins deux heures avant de mettre l'appareil en service afin que le circuit réfrigérant soit pleinement performant.
3. Assurez-vous que l'installation et le branchement électrique ont été réalisés par un technicien qualifié, conformément aux instructions du fabricant et aux normes locales en vigueur en matière de sécurité.
4. Nettoyez l'intérieur de l'appareil avant de l'utiliser.

## CONSEILS POUR LA PROTECTION DE L'ENVIRONNEMENT

### 1. Emballage

L'emballage est 100% recyclable et porte le symbole du recyclage. Pour la mise au rebut, suivez les réglementations locales en vigueur. Les matériaux d'emballage (sachets en plastique, éléments en polystyrène, etc.) doivent être conservés hors de portée des enfants car ils constituent une source potentielle de danger.

### 2. Mise au rebut

Cet appareil a été fabriqué avec des matériaux recyclables. Cet appareil porte le symbole du recyclage conformément à la Directive Européenne 2002/96/CE concernant les Déchets d'Équipements Électriques et Électroniques (DEEE ou WEEE). En procédant correctement à la mise au rebut de cet appareil, vous contribuerez à protéger l'environnement et la santé humaine.

Le symbole  apposé sur l'appareil ou sur la documentation qui l'accompagne indique que ce produit ne peut en aucun cas être traité comme un déchet ménager. Il doit par conséquent être remis à un centre de collecte des déchets chargé du recyclage des équipements électriques et électroniques. Au moment de la mise au rebut, rendez l'appareil inutilisable en sectionnant le câble d'alimentation et en démontant les portes et les grilles, de façon à ce que les enfants ne puissent pas accéder facilement à l'intérieur de celui-ci. Pour la mise au rebut, respectez les normes locales en vigueur et remettez l'appareil à un centre de collecte spécialisé. Ne laissez jamais l'appareil sans surveillance, ne fut-ce que quelques jours, car il représente une source de danger pour les enfants.

Pour obtenir de plus amples détails au sujet du traitement, de la récupération et du recyclage de cet appareil, veuillez vous adresser au bureau compétent de votre commune, à la société locale de collecte des déchets ménagers ou directement à votre revendeur.

### Information :

Cet appareil ne contient pas de CFC. Le circuit de refroidissement contient du R134a (HFC) ou R600a (HC), voir la plaquette signalétique à l'intérieur de l'appareil.

Pour les appareils avec Isobutane (R600a) : l'isobutane est un gaz naturel qui est sans danger pour l'environnement, mais il est inflammable.

Il est donc indispensable de s'assurer que les tuyaux du circuit de réfrigération sont en parfait état.

Cet appareil pourrait contenir du gaz à effet de serre fluoré réglementé par le Protocole de Kyoto.

Le gaz réfrigérant est hermétiquement scellé.

Gaz réfrigérant: le R134 a une puissance de refroidissement (GWP) de 1300.

### Déclaration de conformité

Cet appareil est destiné à la conservation de denrées alimentaires et est fabriqué conformément au règlement (CE) N° 1935/2004.



Cet appareil a été conçu, construit et commercialisé conformément aux :

- objectifs sécurité de la directive "Basse Tension" 2006/95/CE (qui remplace la 73/23/CEE et modifications);
- conditions requises en matière de protection de la Directive "EMC" 2004/108/CE.

La sécurité électrique de l'appareil est garantie uniquement lorsqu'il est correctement branché à une installation de mise à la terre efficace et conforme à la loi.



# PRÉCAUTIONS ET RECOMMANDATIONS GÉNÉRALES

## INSTALLATION

- La manutention et l'installation de l'appareil nécessitent la présence d'au moins deux personnes.
- Si vous devez déplacer l'appareil, veillez à ne pas abîmer le recouvrement de sol (parquet par ex).
- Pendant l'installation, vérifiez que l'appareil ne risque pas d'endommager le câble d'alimentation.
- Évitez d'installer l'appareil près d'une source de chaleur.
- Pour assurer une bonne aération, laissez un espace de chaque côté et au-dessus de l'appareil et respectez les consignes d'installation.
- Veillez à ne jamais couvrir les bouches d'aération de l'appareil.
- N'endommagez pas les tubes du circuit réfrigérant du réfrigérateur.
- Installez et mettez l'appareil à niveau sur un sol capable de supporter son poids, dans un endroit adapté à ses dimensions et à son usage.
- Installez l'appareil dans une pièce sèche et bien aérée. L'appareil est réglé pour fonctionner dans la plage de température suivante, en fonction de la classe climatique indiquée sur la plaquette signalétique : l'appareil risque de ne pas fonctionner correctement s'il reste pendant une longue période à une température supérieure ou inférieure à la plage prévue.

Classe Climatique	T° amb. (°C)	T° amb. (°F)
SN	De 10 à 32	De 50 à 90
N	De 16 à 32	De 61 à 90
ST	De 16 à 38	De 61 à 100
T	De 16 à 43	De 61 à 110

- Contrôlez que le voltage indiqué sur la plaquette signalétique correspond à la tension de l'habitation.
- N'utilisez pas d'adaptateurs, de prises multiples ni de rallonges
- Pour le raccordement hydraulique de l'appareil, utilisez le tube fourni de série. Ne réutilisez pas celui de votre ancien appareil.
- La modification ou le remplacement du cordon d'alimentation doit exclusivement être confié à un professionnel ou à notre Service Après-Vente.
- Il doit être possible de déconnecter l'alimentation électrique en enlevant la prise ou en actionnant un interrupteur bipolaire de réseau situé en amont de la prise.

## SÉCURITÉ

- N'introduisez jamais dans l'appareil de sprays en bombe ou de récipients contenant du propergol ou des substances inflammables.
- N'entreposez pas et n'utilisez pas d'essence, de liquides ou de gaz inflammables à proximité du réfrigérateur ou de tout autre appareil ménager.  
Les émanations peuvent provoquer un risque d'incendie ou d'explosion.
- N'utilisez pas de dispositifs mécaniques, électriques ou chimiques, ni d'autres moyens que ceux qui sont recommandés par le fabricant pour accélérer le processus de dégivrage.
- N'entreposez pas et n'utilisez pas d'appareils électriques dans les compartiments de l'appareil s'ils ne sont pas expressément autorisés par le fabricant.
- Cet appareil n'est pas destiné à être utilisé par des enfants ou des personnes dont les capacités physiques, sensorielles ou mentales, ou dont le manque d'expérience et de connaissance les empêchent d'utiliser l'appareil sans risque lorsqu'ils sont sans surveillance ou en l'absence d'instructions d'une personne responsable qui puisse leur assurer une utilisation de l'appareil sans danger.
- Pour éviter tout risque d'emprisonnement et d'étouffement, interdisez aux enfants de jouer ou de se cacher à l'intérieur de l'appareil.
- N'avez jamais le liquide (atoxique) contenu dans les accumulateurs de froid (sur certains modèles).
- Ne mangez pas les glaçons ou les glaces immédiatement après les avoir sortis du congélateur, car ils pourraient provoquer des brûlures dues au froid.

## UTILISATION

- Débranchez toujours le cordon d'alimentation ou coupez le courant avant d'intervenir sur l'appareil pour son entretien ou nettoyage.
- Tous les appareils équipés de systèmes de production de glace et de distributeurs d'eau doivent être connectés à un réseau hydrique qui distribue exclusivement de l'eau potable (la pression du réseau hydrique doit être comprise entre 0,17 et 0,81 MPa (1,7 et 8,1 bar)). Les systèmes de production de glace et/ou d'eau qui ne sont pas directement connectés à un réseau d'alimentation hydrique doivent être remplis exclusivement avec de l'eau potable.
- N'utilisez le compartiment réfrigérateur que pour la conservation d'aliments frais et le compartiment congélateur que pour la conservation d'aliments surgelés, la congélation d'aliments frais et la production de glaçons.
- N'introduisez pas de récipients en verre contenant des liquides dans le congélateur car ils pourraient exploser.

**Le fabricant décline toute responsabilité si ces consignes et ces précautions ne sont pas respectées.**

## STOCKAGE DES DENRÉES DANS LES RÉFRIGÉRATEURS ET RÈGLES D'HYGIÈNE ALIMENTAIRE

La consommation croissante de plats préparés et d'autres aliments fragiles, sensibles en particulier au non-respect de la chaîne du froid <sup>1)</sup>, rend nécessaire une meilleure maîtrise de la température de transport et de stockage de ces produits.

À la maison, le bon usage du réfrigérateur et le respect de règles d'hygiène rigoureuses contribueront de façon significative et efficace à l'amélioration de la conservation des aliments.

### MAÎTRISE DE LA TEMPÉRATURE

- Stockez les aliments les plus sensibles dans la zone la plus froide de l'appareil, conformément aux indications figurant dans cette notice.
- Attendez le complet refroidissement des préparations avant de les stocker (exemple : soupe).
- Limitez le nombre d'ouvertures de la porte et, en tout état de cause, ne pas la laisser ouverte trop longtemps pour éviter une remontée en température du réfrigérateur.
- Positionnez la commande de réglage du thermostat de façon à obtenir une température plus basse. Ce réglage doit se faire progressivement afin de ne pas provoquer le gel des denrées.
- La mesure de la température d'une zone, clayette par exemple, peut se faire au moyen d'un thermomètre placé, dès le départ, dans un récipient rempli d'eau (verre). Pour être fidèle et représentative de ce qui se passe à l'intérieur de l'appareil, la lecture de la température doit être faite après quelques heures de stabilisation de l'ensemble, par exemple le matin à la première ouverture de la porte.

## RÉSPECT DES RÈGLES D'HYGIÈNE ALIMENTAIRE

- Retirez les emballages du commerce avant de placer les aliments dans le réfrigérateur (exemple : emballages des packs de yaourts).
- Emballez systématiquement la nourriture pour éviter que les denrées ne se contaminent mutuellement.
- Disposez les aliments de telle sorte que l'air puisse circuler librement tout autour.
- Consultez la notice d'utilisation de l'appareil en toutes circonstances et en particulier pour les conseils d'entretien.
- Nettoyez fréquemment l'intérieur du réfrigérateur en utilisant un produit d'entretien doux, sans effet oxydant sur les parties métalliques, puis rincer avec de l'eau additionnée de jus de citron, de vinaigre blanc ou avec tout produit désinfectant adapté au réfrigérateur.
- Se laver les mains avant de toucher les aliments, et plusieurs fois pendant la préparation du repas si celle-ci implique des manipulations successives de produits différents, et après, bien sûr, au moment de passer à table comme les règles d'hygiène l'imposent.
- Ne pas réutiliser des ustensiles ayant déjà servi (par exemple cuillère en bois, planche à découper sans les avoir bien nettoyés au préalable).

\*\*\*

<sup>1)</sup> Chaîne du froid : maintien sans rupture de la température requise d'un produit, depuis sa préparation et son conditionnement jusqu'à son utilisation par le consommateur.

## COMMENT FAIRE FONCTIONNER LE COMPARTIMENT RÉFRIGÉRATEUR

Cet appareil est un réfrigérateur avec un compartiment congélateur à **\*\*\*** étoiles.

**Le dégivrage du compartiment réfrigérateur est entièrement automatique.**

### Mise en marche du réfrigérateur

Branchez l'appareil sur l'alimentation électrique.

Le thermostat permet de régler la température des deux compartiments : réfrigérateur et congélateur.

### Comment régler la température des compartiments réfrigérateur et congélateur :

1. Pour un fonctionnement correct et une meilleure conservation des aliments, **il est recommandé de régler le thermostat comme indiqué sur la fiche jointe.**
2. Pour régler la température à l'intérieur du compartiment réfrigérateur, tournez le bouton de réglage du thermostat :
  - sur les numéros **plus petits/MIN** pour obtenir une température **MOINS FROIDE** à l'intérieur du compartiment ;
  - sur les numéros **plus grands/MAX** pour obtenir une température **PLUS FROIDE.**

Thermostat sur 0 : les fonctions de l'appareil sont interrompues, de même que l'éclairage.

3. Appuyez sur l'interrupteur correspondant (fig. G) pour activer le système anti-buée.

### Remarque :

La température ambiante, la fréquence d'ouverture de la porte et la position de l'appareil peuvent influencer sur la température intérieure du réfrigérateur. Le thermostat doit être réglé en fonction de ces facteurs.

### Conservation des aliments dans le compartiment réfrigérateur

Chargez les aliments comme indiqué sur la figure ci-contre.

- A. Aliments cuits
- B. Poisson, viande
- C. Fruits et légumes
- D. Bouteilles
- E. Oeufs
- F. Beurre, produits laitiers, fromages

### Remarques :

- L'espace entre les clayettes et la paroi intérieure arrière du réfrigérateur permet à l'air de circuler librement.
- Ne disposez pas les aliments en contact direct avec la paroi arrière du compartiment réfrigérateur.
- Ne placez pas d'aliments encore chauds dans les compartiments.
- Conservez les liquides dans des récipients fermés.
- La conservation de légumes à forte teneur en eau peut provoquer la formation de condensation dans le bac inférieur : ceci ne porte pas préjudice au fonctionnement correct de l'appareil.

### À noter :

**La conservation de légumes à forte teneur en eau peut provoquer la formation de condensation sur les clayettes et dans le bac à fruits et légumes : ceci ne porte pas préjudice au fonctionnement correct de l'appareil.**



Pour les versions avec système anti-buée



Fig. G

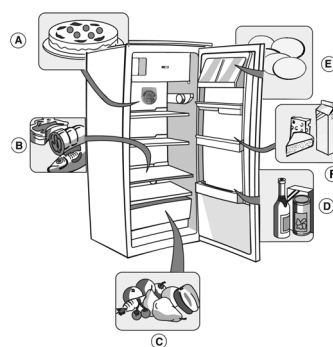

## COMMENT FAIRE FONCTIONNER LE COMPARTIMENT CONGÉLATEUR

Le compartiment congélateur est à **\*\*\*** étoiles. Il est possible d'y conserver des aliments surgelés pendant toute la période indiquée sur l'emballage.

La quantité d'aliments frais qu'il est possible de congeler en 24 heures est indiquée sur la plaque signalétique.

**Remarque importante :**

**Enveloppez hermétiquement les aliments frais à congeler dans :**

- des feuilles de papier aluminium, une pellicule transparente, des emballages plastiques imperméables, des récipients en polyéthylène à couvercle, des récipients adaptés à la congélation des aliments.
- Le compartiment congélateur maintient la température appropriée pour la conservation des aliments, même en cas de coupure de courant. Il est toutefois recommandé d'éviter d'ouvrir la porte du compartiment tant que le courant n'a pas été rétabli.

**Remarque importante :**

**Pour les périodes de conservation (en mois) des aliments frais congelés, respectez les indications du tableau ci-contre.**



**Au moment d'acheter des aliments surgelés, veillez à observer ce qui suit :**

- L'emballage ou le paquet doit être intact, car, si tel n'est pas le cas, l'aliment pourrait se détériorer. Si un paquet est gonflé ou s'il présente des taches d'humidité, cela signifie qu'il n'a pas été conservé dans des conditions optimales et peut avoir subi un début de décongélation.
- Achetez les produits surgelés en dernier lieu et utilisez des sacs isothermes pour leur transport.
- Dès que vous arrivez à la maison, rangez-les immédiatement dans le compartiment congélateur.
- Ne recongelez pas les aliments partiellement décongelés, mais consommez-les dans un délai de 24 heures.
- Évitez ou réduisez au maximum les variations de température. Respectez la date de péremption indiquée sur l'emballage.
- Respectez toujours les instructions figurant sur l'emballage pour la conservation des aliments congelés.

**Production de glaçons**

- Remplissez les bacs à glaçons aux 3/4 d'eau et posez-les sur le fond du compartiment de congélation. Si le bac est collé au fond du compartiment, n'utilisez pas d'objets pointus ou tranchants pour le décoller.



MOIS	ALIMENTS
1-3	
4-7	
8-12	

## COMMENT NETTOYER LE COMPARTIMENT RÉFRIGÉRATEUR

**Avant d'effectuer toute opération d'entretien ou de nettoyage, retirez la fiche de la prise de courant ou débranchez l'appareil.**

**Le dégivrage du compartiment réfrigérateur est entièrement automatique.**

La présence périodique de petites gouttes d'eau sur la paroi arrière, à l'intérieur du compartiment réfrigérateur, indique qu'un dégivrage automatique est en cours.

L'eau de dégivrage est amenée automatiquement à travers un orifice d'évacuation puis recueillie dans un récipient où elle s'évapore.

Nettoyez régulièrement l'orifice d'évacuation de l'eau de dégivrage.

**Dégivrage du compartiment basse température**

**Nous vous suggérons de dégivrer le compartiment basse température 1 à 2 fois par an ou lorsque la formation de glace est excessive.**

**La formation de glace est un phénomène normal. La quantité et la rapidité de formation de la glace varient en fonction des conditions ambiantes et de la fréquence d'ouverture de la porte. L'accumulation de glace dans le haut du compartiment est normale et n'a aucune influence sur le bon fonctionnement de l'appareil.**

**Il est conseillé de dégivrer quand les réserves sont peu abondantes.**

- Ouvrez la porte et retirez tous les aliments. Enveloppez-les, bien serrés les uns contre les autres, dans du papier journal et placez-les dans un endroit très frais ou dans un sac isotherme.
- Laissez la porte du congélateur ouverte pour faire fondre la glace.
- Nettoyez l'intérieur avec une éponge imbibée d'eau tiède et/ou de détergent neutre. N'utilisez pas de substances abrasives.
- Rincez et séchez soigneusement.
- Rangez les aliments.
- Fermez la porte.
- Rebranchez l'appareil.
- Mettez l'appareil en marche.





## NETTOYAGE ET ENTRETIEN

**Avant d'effectuer toute opération d'entretien ou de nettoyage, retirez la fiche de la prise de courant ou débranchez l'appareil.**

- Nettoyez régulièrement l'intérieur du réfrigérateur à l'aide d'une éponge imbibée d'une solution d'eau tiède et/ou de détergent neutre. Rincez et essuyez avec un chiffon doux.  
**N'utilisez pas de substances abrasives.**
- Pour laver les cloisons internes, ne les plongez pas dans l'eau ; nettoyez-les avec une éponge légèrement humide.
- Nettoyez l'intérieur du compartiment congélateur pendant le dégivrage.
- Nettoyez régulièrement les grilles de ventilation ainsi que le condenseur situé à l'arrière de l'appareil avec un aspirateur ou une brosse.
- Nettoyez l'extérieur avec un chiffon doux imbibé d'eau. N'utilisez ni produits abrasifs, ni éponges métalliques, ni produits détachants (ex. acétone trichloréthylène) ni vinaigre.

### Vacances de longue durée

1. Videz complètement le réfrigérateur.
2. Débranchez l'appareil.
3. Dégivrez et nettoyez l'intérieur de l'appareil.
4. Pour éviter la formation de moisissures, de mauvaises odeurs ou d'oxydation, la porte de l'appareil doit rester ouverte lorsque celui-ci n'est pas en service pendant une longue période.
5. Nettoyez l'appareil.
  - Nettoyez l'intérieur du compartiment basse température (s'il est présent) durant le dégivrage.
  - Nettoyez régulièrement l'intérieur du réfrigérateur à l'aide d'une éponge imbibée d'une solution d'eau tiède et/ou de détergent neutre. Rincez et essuyez avec un chiffon doux. N'utilisez pas de substances abrasives.
6. Nettoyez l'extérieur avec un chiffon humide. N'utilisez ni produits abrasifs, ni éponges métalliques, ni produits détachants (ex. dissolvant, trichloréthylène), ni vinaigre.

### Comment remplacer l'ampoule :

Pour remplacer l'ampoule, procédez de la façon suivante :

- Débranchez l'appareil.
- Appuyez sur la partie supérieure du capot de l'ampoule.
- Dégagez le capot de l'ampoule.
- Remplacer l'ampoule par une autre de la même puissance ou de la puissance maximale en watts indiquée à côté de la douille.
- Repositionnez le capot de l'ampoule et attendez 5 minutes avant de rebrancher l'appareil.

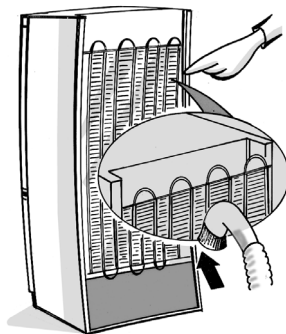

## DIAGNOSTIC RAPIDE

Si vous entendez ces bruits

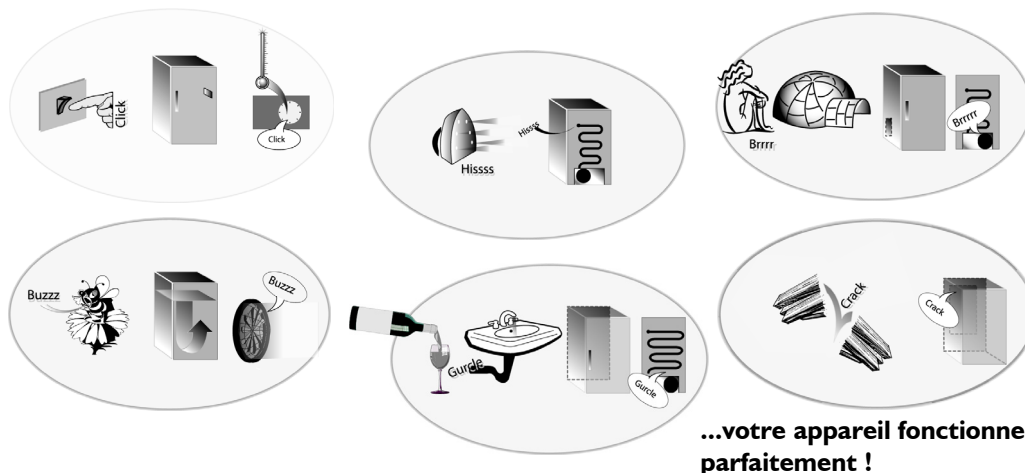

**...votre appareil fonctionne parfaitement !**

### 1. L'appareil ne fonctionne pas.

- Y a-t-il une coupure de courant ?
- La fiche est-elle correctement introduite dans la prise de courant ?
- L'interrupteur bipolaire est-il enclenché ?
- Les dispositifs de sécurité du circuit électrique fonctionnent-ils correctement ?
- Le câble d'alimentation est-il endommagé ?

### 2. La température à l'intérieur des compartiments n'est pas assez froide.

- Les portes ferment-elles correctement ?
- L'appareil est-il installé près d'une source de chaleur ?
- La circulation de l'air à travers les ouvertures de ventilation est-elle gênée ?

### 3. Il y a de l'eau au fond du compartiment réfrigérateur.

- La goulotte d'évacuation de l'eau de dégivrage est bouchée ?

### 4. L'éclairage intérieur ne fonctionne pas.

Contrôlez d'abord le point 1., puis :

- Débranchez l'appareil.
- Remplacez l'ampoule par une autre de la même puissance ou de la puissance maximale en watts indiquée à côté de la douille.

### 5. Formation de givre excessive dans le compartiment congélateur.

- La porte a-t-elle été fermée correctement ?
- Des aliments empêchent-ils la fermeture de la porte ?

**Les bruits de gargouillement et les bruits de détente provenant du circuit de réfrigération doivent être considérés comme normaux.**

## SERVICE APRÈS-VENTE

### Avant d'appeler le Service Après-vente :

1. Vérifiez s'il n'est pas possible d'éliminer les pannes sans aide (voir "Diagnostic rapide").
2. Remettez l'appareil en marche pour vous assurer que l'inconvénient a été éliminé. Si le problème persiste, débranchez à nouveau l'appareil et répétez l'opération une heure plus tard.
3. Si le résultat est encore négatif, contactez le Service Après-vente.

#### Communiquez :

- Le type de panne,
- le modèle,

- Le numéro de Service (numéro qui se trouve après le mot SERVICE, sur la plaque signalétique placée à l'intérieur de l'appareil),
- votre adresse complète,
- votre numéro de téléphone avec l'indicatif.

**SERVICE** 0000 000 00000



#### Remarque :

**Le changement du sens de l'ouverture de la porte de l'appareil effectué par le Service Après-vente n'est pas considéré comme une intervention sous garantie. Le changement du sens de l'ouverture de la porte n'est pas prévu sur les appareils dotés d'une poignée avant.**

## INSTALLATION

- N'installez pas l'appareil près d'une source de chaleur. Les appareils installés dans un endroit chaud, exposés aux rayons directs du soleil ou près d'une source de chaleur (radiateur, cuisinière) consomment plus d'énergie, ce qui doit être évité.
- Si ce n'est pas possible, il convient de respecter les distances minimales suivantes :
  - 30 cm des cuisinières à charbon ou à mazout ;
  - 3 cm des cuisinières électriques et/ou à gaz.
- Pour un fonctionnement optimal, laissez un espace d'au moins 5 cm au-dessus de l'appareil et positionnez les autres meubles à côté, à une distance suffisante pour permettre une circulation minimum de l'air.
- Positionnez l'appareil dans un endroit sec et bien aéré, à plat, en réglant les pieds avant si nécessaire.
- Nettoyez l'intérieur.
- Montez les accessoires fournis.

### Branchement électrique

- **Les branchements électriques doivent être conformes aux normes locales en vigueur.**
- La tension et la puissance sont indiquées sur la plaque signalétique située à l'intérieur de l'appareil.
- **La mise à la terre de l'appareil est obligatoire. Le fabricant ne pourra être tenu pour responsable en cas de dommages éventuels subis par des personnes, des animaux ou des biens, résultant du non-respect des consignes mentionnées ci-dessus.**
- Si la prise et la fiche ne sont pas du même type, faites-les remplacer par un technicien qualifié.
- N'utilisez pas d'adaptateurs, de rallonges ni de prises multiples.

### Mise hors tension de l'appareil

Pour mettre l'appareil hors tension, débranchez son câble d'alimentation ou actionnez l'interrupteur bipolaire installé en amont de la prise.

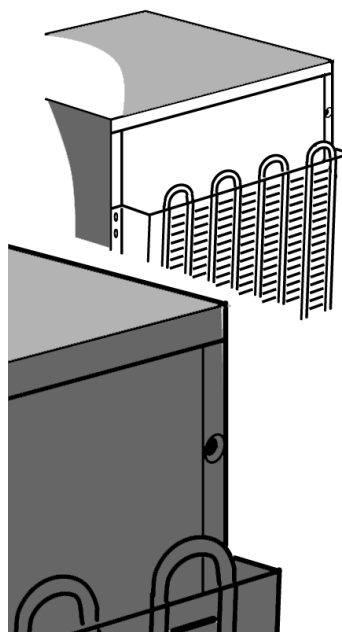

## CHANGEMENT DU SENS DE L'OUVERTURE DES PORTES

Le sens d'ouverture des portes de votre réfrigérateur/congélateur peut être inversé.

- Contrôlez que les compartiments réfrigérateur et congélateur ne sont pas branchés à l'installation électrique et qu'ils sont vides.
- Cette opération nécessite la présence de deux personnes.

### Outils nécessaires

- Tournevis cruciforme
- Tournevis plat
- Clé fixe ou à pipe de 8 mm et de 10 mm.

Appuyez le réfrigérateur/congélateur sur la partie arrière pour accéder à la base. Ne l'inclinez pas de plus de 45° et posez-le contre une matière spongieuse utilisée pour emballer ou tout autre matière semblable, de façon à ne pas endommager les tubes de refroidissement situés à l'arrière du réfrigérateur/congélateur.

Déposez les deux vis présentes à l'arrière du réfrigérateur/congélateur.

Soulevez le plan supérieur du réfrigérateur/congélateur.

Desserrez les 3 boulons de la charnière à l'aide de la clé fixe ou à pipe de 8 mm. Déposez les deux boulons situés du côté opposé.

Retirez le support et le cache en plastique.  
Retirez et remplacez le pivot dans le support.  
Réinstallez-le du côté opposé de l'appareil.

Retirez le bouchon de la charnière du côté choisi et remontez-le du côté opposé.

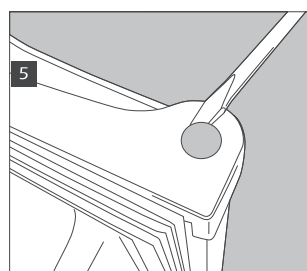
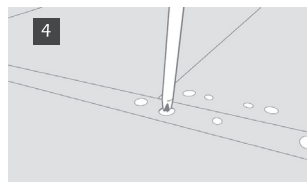
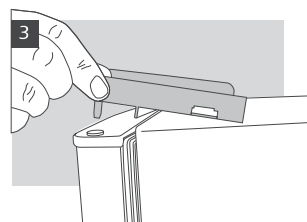
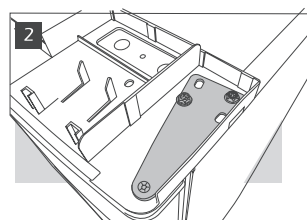
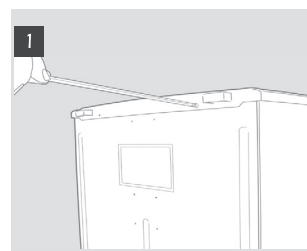

Retirez les pieds de nivellement en les dévissant.

Dégagez le support inférieur à l'aide d'une clé fixe ou à pipe de 8 mm. Retirez et remplacez le pivot à l'aide d'une clé de 10 mm pour dévisser l'écrou et un tournevis plat pour dégager le pivot. Il peut s'avérer nécessaire de pousser le pivot par le dessous pour pouvoir le dégager complètement.

Retirez la vis située sur la base et remontez-la du côté opposé. Retirez les plaques de fermeture du côté non utilisé du réfrigérateur/congélateur et remontez-les sur les orifices laissés par les supports.

Remplacez les portes et les supports en procédant dans le sens inverse.

Au moment de remplacer les pieds, veillez à ce que le pied le plus grand soit installé du côté sans support.

Contrôlez que les portes sont alignées horizontalement et verticalement, et que les joints sont correctement en position de tous les côtés avant de serrer définitivement la charnière inférieure.

#### Remarque :

**Le changement du sens de l'ouverture de la porte de l'appareil effectué par le Service Après-vente n'est pas considéré comme une intervention sous garantie.**

#### Inversion du sens de l'ouverture de la porte du compartiment intérieur

1. Retirez la vis de la cheville de support côté droit, située dans la partie inférieure.
2. Retirez le bouchon situé à gauche.
3. Retirez les deux couvre-joints côté gauche.
4. Desserrez les deux vis.
5. Réinstallez le tout du côté opposé.

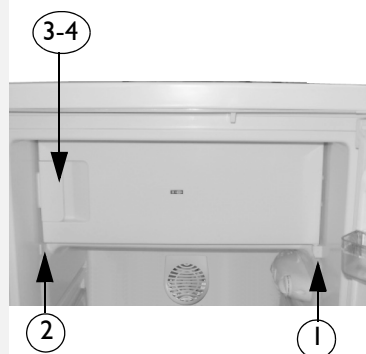
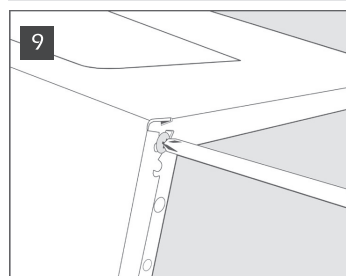
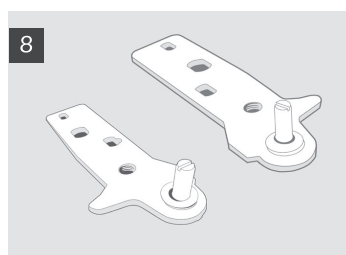
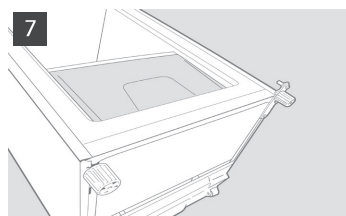

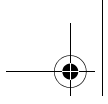

# **GEBRUIKSAANWIJZING**

## **ALVORENS HET PRODUCT TE GEBRUIKEN**

### **MILIEUTIPS**

### **ALGEMENE VOORZORGSMATREGELEN EN ADVIEZEN**

### **GEBRUIK VAN DE KOELKAST**

### **GEBRUIK VAN HET VRIESVAK**

### **REINIGEN VAN DE KOELKAST**

### **REINIGING EN ONDERHOUD**

### **STORINGEN OPSPOREN**

### **KLANTENSERVICE**

### **INSTALLATIE**

### **OMKEREN VAN DE DEUREN**

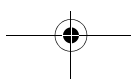
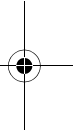
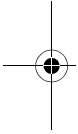

## ALVORENS HET PRODUCT TE GEBRUIKEN

- Het door u aangeschafte apparaat is ontworpen voor huishoudelijk gebruik en ook:
  - voor gebruik in keukens van werkplaatsen, winkels en/of kantoren
  - in landbouwbedrijven
  - in hotels, motels, appartementen, bed & breakfast voor gebruik door afzonderlijke klanten.

**Voor een optimaal gebruik van uw apparaat is het raadzaam de gebruiksaanwijzing aandachtig door te lezen, hierin vindt u een beschrijving van het apparaat en adviezen voor het conserveren van voedingsmiddelen.**

**Bewaars dit boekje zodat u het naderhand nog eens kunt raadplegen.**

1. Controleer na het uitpakken van het apparaat of het niet beschadigd is en of de deur goed sluit. Uw leverancier dient binnen 24 uur vanaf de levering van het product van eventuele schade op de hoogte te worden gesteld.
2. Het is raadzaam minstens twee uur te wachten alvorens het apparaat in werking te stellen, om het koelcircuit perfect te kunnen laten functioneren.
3. Zorg ervoor dat de installatie en de elektrische aansluiting door een gekwalificeerd technicus worden verricht overeenkomstig de aanwijzingen van de fabrikant en de plaatselijke veiligheidsvoorschriften.
4. Reinig de binnenkant van het product alvorens het in gebruik te nemen.

## MILIEUTIPS

### 1. Verpakking

Het verpakkingsmateriaal is voor 100% recyclebaar en draagt het recyclingsymbool. Voor de verwerking moeten de plaatselijke voorschriften worden nageleefd. Het verpakkingsmateriaal (plastic zakken, stukken polystyreen enz.) moet buiten het bereik van kinderen worden gehouden, omdat het een bron van gevaar kan vormen.

### 2. Afdanken van het apparaat

Het product is vervaardigd van materiaal dat kan worden gerecycled. Dit apparaat is voorzien van het merkteken volgens de Europese richtlijn 2002/96/EG inzake Afgedankte elektrische en elektronische apparaten (AEEA). Door ervoor te zorgen dat dit product op de juiste manier als afval wordt verwerkt, helpt u mogelijk negatieve consequenties voor het milieu en de menselijke gezondheid te voorkomen.

Het symbool  op het product of op de bijbehorende documentatie geeft aan dat dit product niet als huishoudelijk afval mag worden behandeld. In plaats daarvan moet het worden afgegeven bij een verzamelpunt voor recycling van elektrische en elektronische apparaten. Maak het apparaat op het moment dat het wordt afgedankt onbruikbaar door de voedingskabel door te snijden en de deuren en schappen te verwijderen, zodat kinderen niet gemakkelijk in het apparaat kunnen kruipen. Volg bij het afdanken van het apparaat de plaatselijke voorschriften voor afvalverwerking en breng het naar een speciaal afvalverwerkingscentrum, en laat het niet onbewaakt achter, ook niet voor slechts een paar dagen, aangezien het voor kinderen een bron van gevaar kan opleveren. Voor nadere informatie over de behandeling, terugwinning en recycling van dit product wordt u verzocht contact op te nemen met het stadskantoor in uw woonplaats, uw afvalophalendienst of de winkel waar u het product heeft aangeschaft.

### Informatie:

Dit apparaat bevat geen CFK. Het koelcircuit bevat R134a (HFC) of R600a (HC), zie serienummerplaatje in het apparaat.

Voor apparaten met isobutaan (R600a): isobutaan is een natuurlijk gas dat geen schadelijke invloed heeft op het milieu, maar wel ontvlambaar is. Het is daarom noodzakelijk om te controleren of de leidingen van het koelcircuit niet beschadigd zijn.

Dit product kan een gefluorideerd broeikasgas bevatten dat onder het Protocol van Kyoto valt; het koelgas zit in een hermetisch verzegeld systeem.

Koelgas: R134a heeft een globaal verwarmingsvermogen (GWP) van 1300.

### Conformiteitsverklaring

Dit apparaat is bestemd voor het conserveren van voedingsmiddelen en is vervaardigd in overeenstemming met de Verordening (EG) nr. 1935/2004



Dit apparaat is ontwikkeld, gefabriceerd en op de markt gebracht in overeenstemming met:

- veiligheidsvoorschriften van de "Laagspanningsrichtlijn" 2006/95/EG (die de richtlijn 73/23/EEG en latere verordeningen vervangt);
- de veiligheidsvereisten van de "EMC"-richtlijn 2004/108/EG.

De elektrische veiligheid is alleen gewaarborgd wanneer het op de juiste wijze op een efficiënt werkende installatie is aangesloten, die volgens de wettelijke voorschriften is geaard.



# ALGEMENE VOORZORGSMAATREGELEN EN ADVIEZEN

## INSTALLATIE

- Het apparaat moet door twee of meerdere personen worden verplaatst en geïnstalleerd.
- Wees voorzichtig bij het verplaatsen van het apparaat om te voorkomen dat de vloer beschadigd raakt (b.v. parket).
- Zorg ervoor dat het product tijdens de installatie de voedingskabel niet beschadigt.
- Installeer het product niet in de buurt van een warmtebron.
- Laat een vrije ruimte aan de zijkanten en boven het apparaat om een goede ventilatie te garanderen of volg de installatie-instructies.
- Houd de ventilatie-openingen van het apparaat vrij van obstakels.
- Beschadig de leidingen van het koelcircuit van de koelkast niet.
- Installeer het product waterpas op een vloer die het gewicht kan dragen en in een ruimte die geschikt is voor de afmetingen en het gebruik van het product.
- Plaats het apparaat in een droge en goed geventileerde ruimte. Het apparaat is afgesteld om te werken in ruimten waarin de temperatuur binnen de volgende waarden ligt, die op hun beurt weer afhankelijk zijn van de klimaatklasse die op het serienummerplaatje staat aangegeven: het is mogelijk dat het apparaat niet goed functioneert als het voor een lange tijd in een ruimte wordt gelaten met een hogere of lagere temperatuur dan het genoemde bereik.

Klimaatklasse	Omg. temp. (°C)	Omg. temp. (°F)
SN	Van 10 tot 32	Van 50 tot 90
N	Van 16 tot 32	Van 61 tot 90
ST	Van 16 tot 38	Van 61 tot 100
T	Van 16 tot 43	Van 61 tot 110

- Controleer of de spanning op het typeplaatje overeenkomt met de spanning in uw woning.
- Gebruik geen enkele of meervoudige adapters of verlengsnoeren.
- Gebruik voor de aansluiting op de waterleiding de bij het nieuwe apparaat geleverde slang en niet die van het vorige apparaat.
- De voedingskabel mag alleen door gekwalificeerd personeel of door de Klantenservice worden gewijzigd of vervangen.
- Het moet mogelijk zijn het apparaat van het elektriciteitsnet af te koppelen door de stekker uit het stopcontact te halen of via een tweepolige netschakelaar die bovenstrooms van het stopcontact is geplaatst.

## VEILIGHEID

- Plaats geen spuitbussen of houders die drijfgas of brandbare stoffen bevatten in het apparaat.
- Bewaar of gebruik geen benzine of andere gassen en licht ontvlambare stoffen in de buurt van het apparaat of van andere elektrische huishoudelijke apparatuur. De dampen die hieruit voortkomen kunnen brand of explosies veroorzaken.
- Gebruik geen andere mechanische, elektrische of chemische systemen die het ontdooiproces versnellen dan door de fabrikant zijn aanbevolen.
- Gebruik of plaats geen elektrische apparaten in de vakken van het apparaat, als hiervoor geen uitdrukkelijke toestemming door de fabrikant is gegeven.
- Dit apparaat is niet bestemd om gebruikt te worden door personen (met inbegrip van kinderen) met beperkte fysieke, sensorische of mentale vermogens, of zonder ervaring of kennis van het apparaat, behalve als zij tijdens het gebruik instructies ontvangen van of begeleid worden door een persoon die verantwoordelijk is voor hun veiligheid.
- Om het risico te vermijden dat kinderen in de koelkast opgesloten raken en stikken, mag hen niet worden toegestaan in het product te spelen of zich erin te verstoppen.
- Slik de (niet-giftige) vloeistof uit de vrieselementen niet in (niet op alle modellen).
- Eet geen ijsblokjes of waterijsjes die net uit de vriezer komen, aangezien deze zo koud zijn dat ze ijsbrand kunnen veroorzaken.

## GEBRUIK

- Trek de stekker uit het stopcontact of sluit de stroomtoevoer af voordat u met reinigings- of onderhoudswerkzaamheden begint.
- Alle apparaten met ijsmakers en waterdispensers moeten op een waterleidingnet aangesloten worden dat uitsluitend drinkwater levert (met een waterleidingdruk van tussen de 0,17 en 0,81 MPa (1,7 en 8,1 bar)). De ijsmakers en/of waterdispensers die niet rechtstreeks op het waterleidingnet zijn aangesloten, mogen uitsluitend met drinkwater worden gevuld.
- Gebruik het koelgedeelte uitsluitend voor het bewaren van verse levensmiddelen en het vriesgedeelte uitsluitend voor het bewaren van diepvriesproducten, het invriezen van verse levensmiddelen en het maken van ijsblokjes.
- Bewaar geen dranken in glas in het vriesgedeelte want deze kunnen barsten.

**De fabrikant kan niet aansprakelijk worden gesteld, indien bovenstaande adviezen en voorzorgsmaatregelen niet in acht zijn genomen.**



## GEBRUIK VAN DE KOELKAST

Dit apparaat is een koelkast met een vriesvak met  sterren.

**De koelkast wordt geheel automatisch ontdooid.**

### Ingebruikneming van de koelkast

Steek de stekker in het stopcontact.

Met de thermostaat kan de temperatuur in beide vakken worden ingesteld: koelkast en vriesvak.

### Instellen van de temperatuur in de vakken:

1. Voor een goed functioneren van het apparaat en een betere conservering van het voedsel **adviseert u de thermostaat overeenkomstig de aanwijzingen van het bijgaande productinformatieblad in te stellen.**
2. Als u de temperatuur in de koelkast wilt wijzigen, draait u de thermostaatknop:
  - op de **lagere cijfers/MIN** als u wilt dat de temperatuur in het vak **MINDER KOUD** is;
  - op de **hogere cijfers/MAX** voor een **KOUDE** temperatuur.

Thermostaat op 0: de functies van het apparaat en de verlichting zijn uitgeschakeld.

3. Druk op de betreffende schakelaar (afb. **G**) om de anticondensvoorziening te activeren.

### Opmerking:

De omgevingstemperatuur, de frequentie waarmee de deur wordt geopend en de plaats van het apparaat kunnen van invloed zijn op de binnentemperatuur van de koelkast. De stand van de thermostaatknop dient op grond van deze factoren te worden aangepast.

### Bewaren van levensmiddelen in de koelkast

Plaats de levensmiddelen zoals in de afbeelding hiernaast.

- A. Gekookt voedsel
- B. Vis, vlees
- C. Groente en fruit
- D. Flessen
- E. Eieren
- F. Boter, zuivelproducten, kaas

### Opmerkingen:

- De afstand tussen de schappen en de achterste binnenwand van de koelkast zorgt voor een vrije luchtcirculatie.
- Zet de levensmiddelen niet tegen de achterwand van de koelkast.
- Zet geen levensmiddelen in de vakken die nog warm zijn.
- Bewaar vloeistoffen in gesloten houders.
- Het bewaren van groenten met een hoog watergehalte kan condensvorming veroorzaken in de onderste lade: dit heeft geen invloed op het correct functioneren van het apparaat.

### Let op:

**Het bewaren van groente met een hoog watergehalte kan condensvorming veroorzaken op het glazen schap van de groente- en fruitlade: dit heeft geen invloed op het correct functioneren van het apparaat.**



Voor de uitvoeringen met anticondensvoorziening



Afb. G

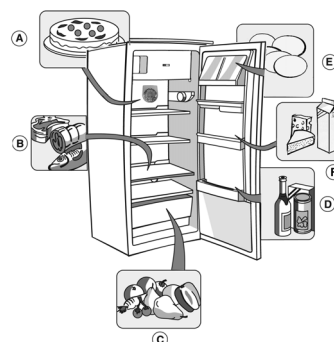

## GEBRUIK VAN HET VRIESVAK

Het vriesvak is een vak met **\*\*\*** sterren.

Er kunnen diepvriesproducten in worden bewaard gedurende de periode die op de verpakking vermeld wordt. De hoeveelheid verse levensmiddelen die in 24 uur kan worden ingevroren staat aangegeven op het typeplaatje.

**Belangrijk:**

**Wikkel en verzegel de in te vriezen verse levensmiddelen in:**

- aluminiumfolie, plastic folie, waterdichte plastic verpakking, polyethyleen bakjes met deksel, diepvriesbakken die geschikt zijn voor invriezen.
- Het vriesvak is in staat de juiste temperatuur te handhaven voor het bewaren van voedsel, ook in het geval dat de elektriciteit uitvalt. Geadviseerd wordt om gedurende een dergelijke periode de deur van het vak niet te openen.

**Belangrijk:**

In de tabel hiernaast kunt u zien hoeveel maanden verse ingevroren levensmiddelen bewaard kunnen worden.

**Bij de aankoop van diepvriesproducten moet u op de volgende punten letten:**

- De verpakking of het pak moet onbeschadigd zijn, omdat het product anders kan bederven. Als een pakje bol staat of als er vochtplekken op zitten, is het niet onder optimale omstandigheden bewaard en kan het al gedeeltelijk zijn ontdooid.
- De diepvriesproducten moeten als laatste worden gekocht en in isolerende tassen worden vervoerd.
- Leg de diepvriesproducten bij thuiskomst meteen in het vriesvak.
- De gedeeltelijk ontdooide diepvriesproducten mogen niet opnieuw worden ingevroren, maar moeten binnen 24 uur worden geconsumeerd.
- Variaties in temperatuur moeten vermeden worden of tot een minimum worden beperkt. De uiterste houdbaarheidsdatum op de verpakking moet worden gerespecteerd.
- De instructies op de verpakking voor het conserveren van diepvriesproducten dienen altijd te worden opgevolgd.

**Ijsblokjes maken**

- Vul het ijsbakje voor 3/4 met water en zet het op de bodem van het vriesvak.  
Gebruik, indien het ijsbakje aan de bodem van het vriesvak is vastgevroren, geen puntige of scherpe voorwerpen om het los te maken.



### MAANDEN VOEDSEL

<b>1-3</b>	
<b>4-7</b>	
<b>8-12</b>	

## REINIGEN VAN DE KOELKAST

**Trek altijd de stekker uit het stopcontact of sluit de stroomtoevoer af voordat u onderhouds- en reinigingswerkzaamheden gaat uitvoeren.**

**De koelkast wordt geheel automatisch ontdooid.**

De aanwezigheid van waterdruppels op de achterwand aan de binnenkant van de koelkast duidt erop dat het apparaat bezig is automatisch te ontdoien.

Het dooiwater wordt via een afvoeropening in een opvangbak geleid, waar het verdampt.

Reinig regelmatig de afvoeropening van het dooiwater.

**Ontdooien van het vriesvak**

**Wij raden u aan het vriesvak 1 of 2 maal per jaar te ontdooien, of wanneer de ijsvorming te dik is geworden.**

**Ijsvorming is een normaal verschijnsel. De hoeveelheid en de snelheid waarmee zich het ijs vormt, hangt af van de omgeving waarin het apparaat zich bevindt en van de frequentie waarmee de deur wordt geopend. De ijsvorming is het grootst op het bovenste gedeelte van het vak. Dit is normaal en heeft geen invloed op het correct functioneren van het apparaat.**

**Het is raadzaam het vak te ontdooien wanneer u weinig voorraad heeft.**

- Open de deur en haal alle levensmiddelen uit de vriezer, wikkel ze dicht tegen elkaar in krantenpapier en bewaar ze op een koele plaats of in een koeltas.
- Laat de deur open zodat het ijs kan smelten.
- Reinig de binnenkant van de vriezer met een vochtige spons met lauw water en/of een neutraal schoonmaakmiddel. Gebruik geen schuurmiddelen.
- Spoel goed en droog zorgvuldig af.
- Plaats de levensmiddelen weer in het vak.
- Sluit de deur.
- Steek de stekker weer in het stopcontact.
- Schakel het apparaat weer in.



## REINIGING EN ONDERHOUD

**Trek altijd de stekker uit het stopcontact of sluit de stroomtoevoer af voordat u onderhouds- en reinigingswerkzaamheden gaat uitvoeren.**

- Reinig de binnenkant van de koelkast met een vochtige spons met lauw water en/of een neutraal schoonmaakmiddel. Spoel en droog het apparaat met een zachte doek.
- Gebruik geen schuurmiddelen.**
- De scheidingselementen mogen niet in water worden ondergedompeld, maar moeten worden afgewassen met een niet al te vochtige spons.
  - Reinig de binnenkant van het vriesvak tijdens het ontdooien.
  - Maak de ventilatieroosters en de condensor op de achterkant van het apparaat regelmatig schoon met een stofzuiger of een borstel.
  - Reinig de buitenkant met een met water bevochtigde zachte doek. Gebruik geen schuurmiddelen of schuursponsjes, noch vlekkenmiddelen (bv. aceton en trichloorethyleen) of azijn.

**Als u het apparaat langere tijd niet gebruikt**

1. Maak de koelkast helemaal leeg.
2. Haal de stekker uit het stopcontact.
3. Ontdooi het apparaat en reinig de binnenwanden.
4. Om te voorkomen dat er schimmel, onaangename geuren en oxidaties ontstaan, dient de deur open te worden gelaten wanneer het apparaat gedurende lange tijd niet wordt gebruikt.
5. Reinig het apparaat.
  - Reinig de binnenkant van het vriesvak (op de modellen waar dit aanwezig is) tijdens het ontdooien.
  - Reinig de binnenkant van de koelkast met een vochtige spons met lauw water en/of een neutraal schoonmaakmiddel. Spoel en droog het apparaat met een zachte doek. Gebruik geen schuurmiddelen.
6. Reinig de buitenkant met een vochtige doek. Gebruik geen schuurmiddelen of schuursponsjes, noch vlekkenmiddelen (bv. aceton, trichloorethyleen), of azijn.

**Vervangen van het lampje:**

Ga als volgt te werk om het lampje te vervangen:

- Haal de stekker uit het stopcontact
- Druk het bovenste gedeelte van het lampenkapje in.
- Neem het lampenkapje weg.
- Vervang de lamp door een exemplaar met hetzelfde vermogen of met het maximumvermogen in watt dat in de buurt van de lamphouder is aangegeven.
- Plaats het lampenkapje terug en wacht 5 minuten voordat u het apparaat opnieuw aansluit.

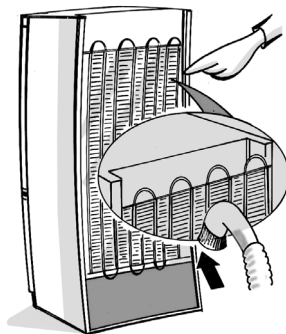

## STORINGEN OPSPOREN

Als u de volgende geluiden hoort

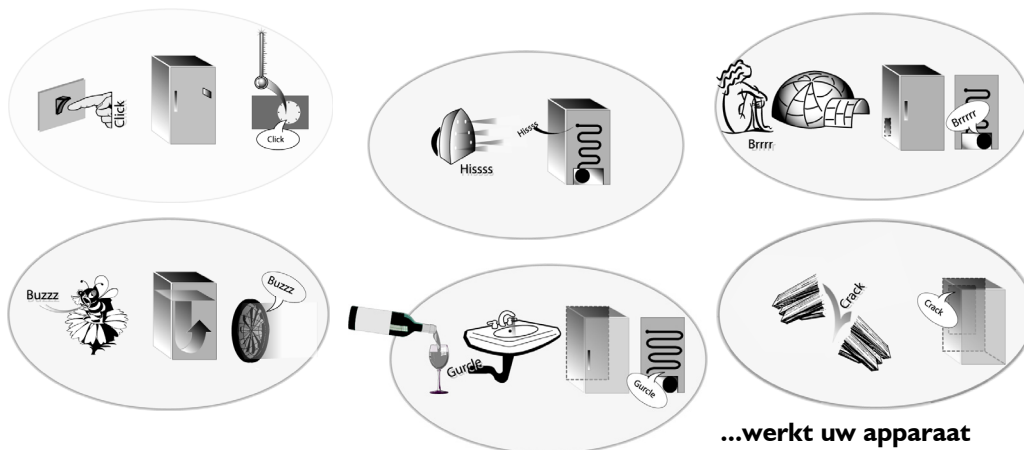

**...werkt uw apparaat uitstekend!!!**

### 1. Het apparaat werkt niet.

- Is de stroom uitgevallen?
- Zit de stekker goed in het stopcontact?
- Is de tweepolige netschakelaar ingeschakeld?
- Werken de beveiligingen van de elektrische installatie van uw woning correct?
- Is de voedingskabel beschadigd?

### 2. De temperatuur in de vakken is te hoog.

- Sluiten de deuren wel goed?
- Staat het apparaat dicht bij een warmtebron?
- Wordt de luchtcirculatie door de ventilatieopeningen gehinderd?

### 3. Er ligt water op de bodem van de koelkast.

- Is de afvoer van het dooiwater misschien verstopt?

### 4. De binnenverlichting werkt niet.

Controleer eerst de aanwijzingen onder punt 1., en vervolgens:

- Haal de stekker uit het stopcontact.
- Vervang de lamp door een exemplaar met hetzelfde vermogen of met het maximumvermogen in watt dat in de buurt van de lamphouder is aangegeven

### 5. Te veel ijsvorming in het vriesvak.

- Zit de deur goed dicht?
- Verhindert het voedsel dat de deur gesloten wordt?

**Het koelcircuit kan borrelen of expansiegeluiden maken; dat is normaal.**

## KLANTENSERVICE

### Voordat u contact opneemt met de klantenservice:

1. ga na of u de storingen niet zelf kunt verhelpen (zie "Storingen opsporen").
2. Zet het apparaat opnieuw aan om te zien of het ongemak is verholpen. Als dit niet het geval is, schakel het apparaat dan opnieuw uit en herhaal de handeling na een uur.
3. Als ook dat niet helpt, wend u dan tot onze klantenservice.

Vermeld de volgende gegevens:

- de aard van de storing,
- het model,

- het servicenummer (nummer achter het woord SERVICE op het typeplaatje binnenin het apparaat),
- uw volledige adres,
- uw telefoonnummer.

**SERVICE** 0000 000 00000



### Opmerking:

**Het omkeren van de deur van het apparaat door onze klantenservice wordt niet beschouwd als een ingreep die onder de garantie valt. Omkeren is niet mogelijk bij apparaten met een handgreep aan de voorkant.**

## INSTALLATIE

- Installeer het apparaat niet in de buurt van warmtebronnen. Installatie in een warme omgeving, rechtstreekse blootstelling aan de zon of opstelling van het apparaat in de buurt van een warmtebron (kachel, fornuis) verhogen het stroomverbruik en dienen te worden vermeden.
- Indien dit niet mogelijk is, moeten de volgende minimumafstanden worden aangehouden:
  - 30 cm vanaf fornuizen die werken op kolen of petroleum;
  - 3 cm vanaf elektrische fornuizen en/of gasfornuizen.
- Laat voor een optimale werking tenminste 5 cm vrije ruimte boven het apparaat en plaats andere meubels of apparaten op een voldoende grote afstand om verluchting te garanderen.
- Installeer het apparaat op een droge en goed geventileerde plaats, zorg dat het op een vlakke ondergrond staat en stel indien nodig de poten aan de voorkant bij.
- De binnenkant schoonmaken.
- Breng de bijgeleverde accessoires aan.

### Elektrische aansluiting

- **Houd u aan de plaatselijke voorschriften voor de elektrische aansluiting.**
- De gegevens met betrekking tot de spanning en het opgenomen vermogen staan op het typeplaatje in het apparaat.
- **De aarding van het apparaat is wettelijk verplicht. De fabrikant aanvaardt geen enkele aansprakelijkheid voor eventueel letsel aan personen, dieren of voor schade aan voorwerpen die veroorzaakt is door het niet in acht nemen van deze voorschriften.**
- Als de stekker en het stopcontact niet van hetzelfde type zijn, laat het stopcontact dan vervangen door een gekwalificeerd technicus.
- Gebruik geen verlengsnoeren of meervoudige adapters.

### Afkoppeling van het elektriciteitsnet

Het moet mogelijk zijn het apparaat van het elektriciteitsnet af te koppelen door de stekker uit het stopcontact te halen of via een tweepolige netschakelaar die bovenstrooms van het stopcontact is geplaatst.

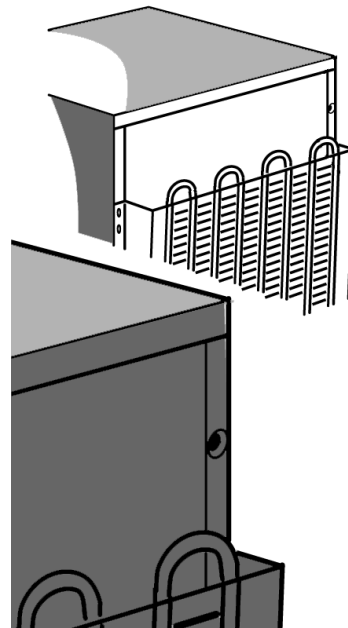

## OMKEREN VAN DE DEUREN

De deuren van uw koelkast en vriesvak kunnen worden omgekeerd, zodat ze naar de andere kant opengaan.

- Verzekert u ervan dat de koelkast en het vriesvak niet zijn aangesloten op de elektriciteitsleiding, en dat ze leeg zijn.
- Wij adviseren om het omkeren van de deuren met twee personen uit te voeren.

### Benodigd gereedschap

- Kruiskopschroevendraaier
- Rechte schroevendraaier
- Steek- of pijpsleutel van 8 mm en 10 mm.

Kantel de koelkast/vriesvak achterover om bij de onderkant te kunnen komen, zonder dat het apparaat een hoek van meer dan 45°, en zet hem tegen schuimkunststof of soortgelijk materiaal om te voorkomen dat de koelleidingen op de achterkant van de koelkast/vriesvak beschadigd worden.

Verwijder de twee schroeven op de achterkant van de koelkast/het vriesvak.

Til de bovenkant van de koelkast/het vriesvak op.

Verwijder de 2 bouten van het scharnier met de steek- of pijpsleutel van 8 mm. Verwijder de twee bouten aan de andere kant.

Verwijder de drager en de plastic afdekking.

Verwijder en vervang de pen in de drager.

Breng hem aan de andere kant van de koelkast/vriesvak aan.

Verwijder het sluitdopje van het scharnier aan de nieuwe kant, en monteer het aan der andere kant.

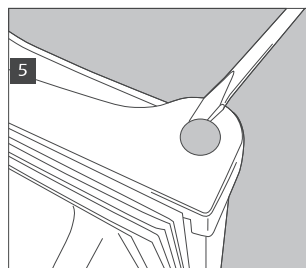
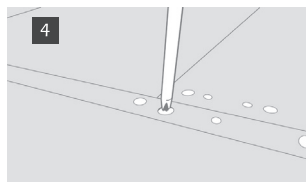
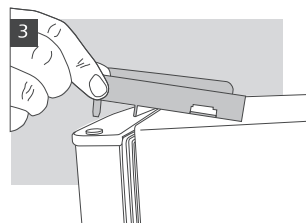
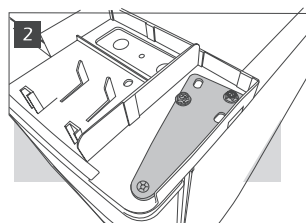
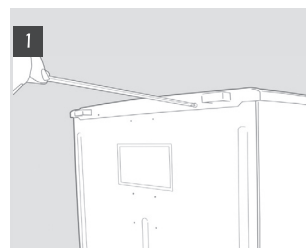

Schroef de stelootjes los en haal ze weg.

Verwijder de onderste drager met een steek- of pijpsleutel van 8 mm. Verwijder en vervang de pen met behulp van een sleutel van 10 mm om de moer los te draaien, en een rechte schroevendraaier om de pen te verwijderen. Het kan zijn dat er vanaf de onderkant tegen de pen moet worden gedruwd om hem helemaal te kunnen verwijderen.

Verwijder de schroef aan de onderkant, en monteer hem aan de andere kant.

Verwijder de sluitplaatjes van de ongebruikte kant van de koelkast/het vriesvak, en monteer hen op de gaten waaruit de dragers verwijderd zijn.

Vervang de deuren en de dragers in omgekeerde volgorde.

Let er bij het vervangen van de pootjes op dat het grootste pootje aan de kant zonder drager moet komen te zitten.

Controleer of de deur horizontaal en verticaal goed uitgelijnd is en of de afdichting aan alle kanten goed afsluit, voordat u het onderste scharnier definitief vastzet.

**Opmerking:**

**Het omkeren van de deur van het apparaat door onze klantenservice wordt niet beschouwd als een ingreep die onder de garantie valt.**

**Omkeren van de deur van het binnenvak**

1. Verwijder de schroef van de steunpen van de deur, rechtsonder.
2. Verwijder de dop aan de linkerkant.
3. Verwijder de twee schroefafdekkingen aan de linkerkant.
4. Draai de twee schroeven los
5. Monteer alles aan de andere kant.

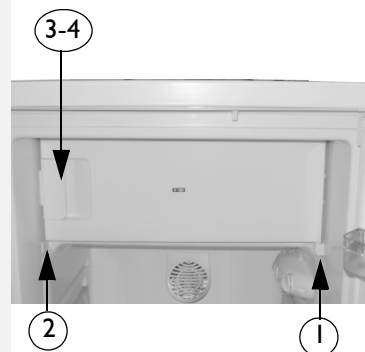
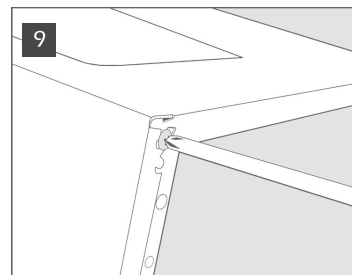
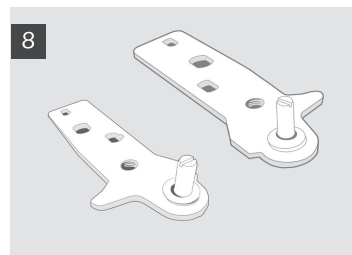
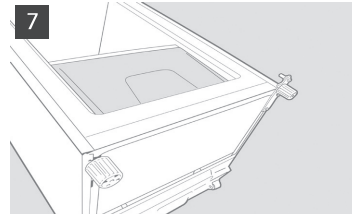



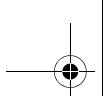

# **INSTRUCCIONES DE USO**

## **ANTES DE UTILIZAR EL APARATO**

### **CONSEJOS PARA PRESERVAR EL MEDIO AMBIENTE**

### **PRECAUCIONES Y SUGERENCIAS GENERALES**

### **PUESTA EN MARCHA DEL COMPARTIMENTO FRIGORÍFICO**

### **PUESTA EN MARCHA DEL COMPARTIMENTO CONGELADOR**

### **CÓMO LIMPIAR EL COMPARTIMENTO FRIGORÍFICO**

### **LIMPIEZA Y MANTENIMIENTO**

### **GUÍA PARA LA SOLUCIÓN DE PROBLEMAS**

### **SERVICIO DE ASISTENCIA TÉCNICA**

### **INSTALACIÓN**

### **PUERTAS REVERSIBLES**

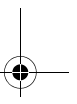
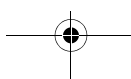
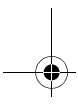
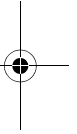
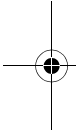

## ANTES DE UTILIZAR EL APARATO

- El aparato que ha adquirido ha sido desarrollado para utilizarse en el ámbito doméstico y también:
  - en áreas de cocina de lugares de trabajo, tiendas y oficinas
  - en granjas
  - en habitaciones de hotel, motel, aparthotel, bed & breakfast.

**Para utilizar este aparato de la mejor manera, lea atentamente las instrucciones de uso, que incluyen una descripción del equipo y algunos consejos útiles.**

**Guarde estas instrucciones para futuras consultas.**

1. Tras desembalar el aparato, compruebe que no está dañado y que las puertas cierran correctamente. Si observa daños, póngase en contacto con el vendedor en un plazo de 24 h.
2. Una vez instalado el aparato, espere como mínimo dos horas antes de ponerlo en marcha para que el circuito refrigerante funcione correctamente.
3. Asegúrese de que la instalación y la conexión eléctrica sean efectuadas por un técnico cualificado según las instrucciones del fabricante y las normas locales.
4. Limpie el interior del aparato antes de usarlo.

## CONSEJOS PARA PRESERVAR EL MEDIO AMBIENTE

### 1. Embalaje

El material de embalaje es 100% reciclable, como lo indica el símbolo correspondiente. Para su eliminación, respete las normas locales. No deje el material de embalaje (bolsas de plástico, trozos de poliestireno, etc.) al alcance de los niños; puede ser peligroso.

### 2. Eliminación del viejo frigorífico

El aparato se ha fabricado con material reciclable. Este aparato lleva el marcado CE en conformidad con la Directiva 2002/96/CE del Parlamento Europeo y del Consejo sobre residuos de aparatos eléctricos y electrónicos (RAEE).

La correcta eliminación de este producto evita consecuencias negativas para el medioambiente y la salud.

El símbolo  en el producto o en los documentos que se incluyen con el producto, indica que no se puede tratar como residuo doméstico. Es necesario entregarlo en un punto de recogida para reciclar aparatos eléctricos y electrónicos.

Para su eliminación, inutilice el aparato. Corte el cable de alimentación y quite las puertas y los estantes para evitar que los niños jueguen con el aparato.

Deséchelo con arreglo a las normas medioambientales locales y entréguelo en un centro de recuperación. No lo deje abandonado, ni siquiera unos pocos días; puede ser peligroso para los niños.

Para obtener información más detallada sobre el tratamiento, recuperación y reciclaje de este producto, póngase en contacto con el ayuntamiento, con el servicio de eliminación de residuos urbanos o la tienda donde adquirió el producto.

### Información:

Este aparato no contiene CFC. El circuito refrigerante contiene R134a (HFC) o R600a (HC), consulte la placa de características situada en el interior del aparato.

Para los aparatos con isobutano (R 600a): el isobutano es un gas natural sin efectos nocivos para el medio ambiente, pero inflamable. Por lo tanto, es imprescindible comprobar que los tubos del circuito refrigerante no estén dañados.

Este producto podría contener gases fluorados de efecto invernadero tratados en el Protocolo de Kioto; el gas refrigerante está contenido en un sistema sellado herméticamente.

Gas refrigerante: R134a tiene un potencial de calentamiento atmosférico (GWP) de 1300.

### Declaración de conformidad

Este aparato está destinado a la conservación de productos alimenticios y está fabricado según el reglamento (CE) n° 1935/2004.



Este aparato ha sido proyectado, fabricado y comercializado con arreglo a:

- Los principios de seguridad de la directiva "Baja tensión" 2006/95/CE (que sustituye la 73/23/CEE y sucesivas rectificaciones);
- Los requisitos de protección de la Directiva "EMC" 2004/108/CE.

El aparato posee una toma de tierra que cumple las normas de seguridad establecidas por la ley.



## PRECAUCIONES Y SUGERENCIAS GENERALES

### INSTALLATION

- Para mover e instalar el aparato son necesarias dos personas.
- Al mover el aparato tenga cuidado de no dañar el pavimento (p. ej. parqué).
- Durante la instalación, cerciéndose de que el aparato no se apoya en el cable de alimentación.
- Asegúrese de que el aparato no esté cerca de una fuente de calor.
- Para garantizar una correcta ventilación, deje un espacio a ambos lados y encima del aparato, o bien, siga las instrucciones de instalación.
- No bloquee las aberturas de ventilación del aparato.
- No dañe los tubos del circuito refrigerante del aparato.
- Instale y nivele el aparato sobre un pavimento que soporte su peso y en una zona adecuada para su tamaño y uso.
- Coloque el producto en un lugar seco y bien ventilado. El aparato está preparado para el funcionamiento a temperaturas ambiente indicadas en la tabla siguiente, según la clase climática a la que pertenece, que figura en la placa de características. Puede que el aparato no funcione correctamente si se deja durante mucho tiempo a una temperatura superior o inferior a los límites previstos.

Clase climática	T. amb. (°C)	T. amb. (°F)
SN	De 10 a 32	De 50 a 90
N	De 16 a 32	De 61 a 90
ST	De 16 a 38	De 61 a 100
T	De 16 a 43	De 61 a 110

- Compruebe que el voltaje que figura en la placa de características corresponde al de la vivienda.
- No utilice adaptadores múltiples ni alargaderas.
- Para conectarlo a la red hídrica, utilice el tubo que se suministra con el aparato nuevo y no el del aparato antiguo.
- La modificación o sustitución del cable de alimentación debe ser efectuada por personal cualificado o por el Servicio de Asistencia Técnica.
- La desconexión de la alimentación eléctrica deberá poder efectuarse desenchufando el aparato o bien mediante un interruptor bipolar de red situado antes de la toma.

### SEGURIDAD

- No introducir en el aparato recipientes o frascos de spray que contengan propelentes o sustancias inflamables.
- No almacene o utilice gasolina u otros productos inflamables cerca de este aparato u otros electrodomésticos. Las emanaciones pueden originar fuego o una explosión.
- No utilice dispositivos mecánicos, eléctricos o químicos distintos a los indicados por el fabricante para acelerar el proceso de descongelación.
- No utilice o introduzca aparatos eléctricos en el interior de los compartimentos del aparato, a menos que lo autorice el fabricante.
- Este aparato no está diseñado para que lo utilicen niños, personas con discapacidades físicas, sensoriales o mentales, o personas sin experiencia y conocimientos del aparato, salvo en el caso de que exista una persona que se haga responsable de su seguridad y les instruya o vigile durante el uso.
- Asegúrese de que los niños no jueguen con el aparato o se escondan en él, ya que podrían quedarse atrapados y morir asfixiados.
- Aunque no sea tóxico, no ingiera el líquido que contienen los acumuladores de frío (en algunos modelos).
- No coma cubitos de hielo ni polos inmediatamente después de sacarlos del congelador. El frío puede provocar quemaduras en las mucosas.

### UTILIZACIÓN

- Antes de efectuar cualquier operación de mantenimiento o limpieza, desenchufe el aparato de la red eléctrica o desconéctelo de la fuente de alimentación.
- Todos los aparatos provistos de productores de hielo y distribuidores de agua deben conectarse a una red hídrica que suministre exclusivamente agua potable (con una presión entre 0,17 y 0,81 MPa (1,7 y 8,1 bares)). Los productores de hielo y/o agua que no estén directamente conectados a la alimentación hídrica deben llenarse únicamente con agua potable.
- Utilice el compartimento frigorífico sólo para conservar alimentos frescos y el compartimento congelador únicamente para conservar productos congelados, congelar alimentos frescos y producir cubitos de hielo.
- No almacene envases de vidrio con líquidos en el congelador; podrían explotar.

**El fabricante declina cualquier responsabilidad si no se respetan las sugerencias y precauciones anteriormente indicadas.**

## PUESTA EN MARCHA DEL COMPARTIMENTO FRIGORÍFICO

Este aparato es un frigorífico con compartimento congelador de **\*\*\*** estrellas.

**La descongelación del compartimento frigorífico es totalmente automática.**

### Puesta en marcha del frigorífico

Conecte el aparato a la fuente de alimentación.

El termostato permite regular la temperatura de ambos compartimentos: frigorífico y congelador.

### Cómo regular la temperatura de los compartimentos:

1. Para garantizar un funcionamiento correcto y la conservación adecuada de los alimentos, **es aconsejable regular el termostato siguiendo las instrucciones de la ficha adjunta.**
2. La temperatura del compartimento frigorífico se puede regular con el mando del termostato:
  - en los números **más bajos/MIN** para que la temperatura en el interior del compartimento sea **MENOS BAJA**;
  - en los números **más altos/MAX** para que la temperatura en el interior del compartimento sea **MÁS BAJA**.

Termostato en 0: las funciones del aparato y la iluminación se desactivan.

3. Pulsar el interruptor correspondiente (fig. G) para activar el dispositivo anticondensado.

### Nota:

La temperatura ambiente, la frecuencia de apertura de la puerta y la ubicación del aparato pueden influir en la temperatura interna. El termostato debe regularse en función de estos factores.

### Cómo conservar los alimentos en el compartimento frigorífico

Guarde los alimentos como se ilustra en la figura.

- A. Alimentos cocidos
- B. Pescados y carnes
- C. Fruta y verdura
- D. Botellas
- E. Huevos
- F. Mantequilla, productos lácteos, quesos

### Notas:

- La distancia entre los estantes y la pared posterior interna del frigorífico asegura la libre circulación del aire.
- No coloque los alimentos en contacto directo con la pared posterior del compartimento frigorífico.
- No coloque alimentos aún calientes en los compartimentos.
- Conserve los líquidos en contenedores cerrados.
- Si se conservan verduras con alto contenido de agua puede formarse condensación en el cajón inferior: esto no perjudica el correcto funcionamiento del aparato.

### Atención:

**Si se conservan verduras con alto contenido de agua, puede producirse condensación en el estante de cristal del cajón de la fruta y la verdura: esto no perjudica el correcto funcionamiento del aparato.**



Para las versiones con dispositivo anticondensado



Fig. G

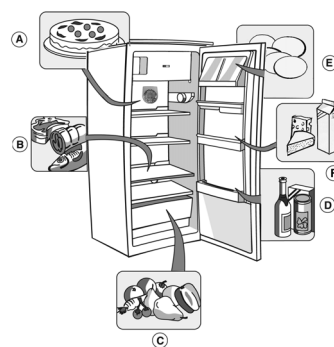

## PUESTA EN MARCHA DEL COMPARTIMENTO CONGELADOR

El compartimento congelador es de **\*\*\*\*** estrellas. Los alimentos congelados pueden conservarse durante el período indicado en el envase.

En la placa de características se indica la cantidad de alimentos frescos que se puede congelar en 24 horas.

**Importante:**

**Envuelva herméticamente los alimentos frescos que se van a congelar en:**

- papel de aluminio, plástico, envases impermeables de plástico o contenedores de polietileno con tapa o recipientes recomendados para congelar alimentos.
- El compartimento congelador puede mantener la temperatura adecuada para conservar alimentos, incluso cuando se interrumpe la energía eléctrica. De todos modos, evite abrir la puerta del compartimento durante dicho período.

**Importante:**

**Para saber cuántos meses se pueden conservar los alimentos frescos congelados, consulte la tabla.**

**En el momento de comprar alimentos ultracongelados compruebe que:**

- El envase o paquete están intactos; de lo contrario, el alimento podría deteriorarse. Si el paquete está inflado o presenta manchas de humedad, es posible que el alimento no se haya conservado en condiciones óptimas y que haya sufrido un inicio de descongelación.
- Compre por último los alimentos congelados y téngalos en bolsas térmicas.
- En cuanto llegue a casa, introdúzcalos en el congelador.
- Si los alimentos se han descongelado parcialmente no los vuelva a congelar, consúmalos en un plazo de 24 horas.
- Evite o reduzca al mínimo las variaciones de temperatura. Respete la fecha de caducidad indicada en el envase.
- Siga siempre las instrucciones de conservación de los alimentos congelados que figuran en el envase.

**Producción de cubitos de hielo**

- Llene con 3/4 de agua la bandeja de los cubitos y colóquela en el fondo del compartimento congelador. Si la bandeja de los cubitos se adhiere al fondo del compartimento no utilice objetos puntiagudos ni cortantes para despegarla.



MESES	ALIMENTOS
1-3	
4-7	
8-12	

## CÓMO LIMPIAR EL COMPARTIMENTO FRIGORÍFICO

**Antes de realizar cualquier operación de mantenimiento o de limpieza, desconecte el aparato de la toma de corriente o interrumpa la alimentación eléctrica.**

**La descongelación del compartimento frigorífico es totalmente automática.**

La presencia de gotas de agua en la pared posterior interna del compartimento frigorífico indica la fase de descongelación automática.

El agua de descongelación se envía automáticamente a un orificio de desagüe y se recoge en un contenedor donde se evapora.

Limpie regularmente el interior del orificio de drenaje del agua de descongelación.

**Descongelación del compartimento de baja temperatura**

**Se sugiere descongelar el compartimento de baja temperatura 1 o 2 veces al año o cuando se forme demasiada escarcha.**

**La formación de escarcha es un fenómeno normal. La cantidad y la rapidez con la que se acumula varían según las condiciones ambientales y la frecuencia de apertura de la puerta. La acumulación de escarcha, en especial en la parte superior del compartimento, es un fenómeno natural que no compromete el correcto funcionamiento del aparato.**

**Se recomienda descongelarlo cuando contenga pocos alimentos.**

- Abra la puerta, extraiga los alimentos, envuélvalos en hojas de periódico compactándolos bien y guárdelos en un lugar muy fresco o en una bolsa térmica.
- Deje la puerta del congelador abierta para que el hielo se derrita.
- Limpie el interior con una esponja empapada en una solución de agua tibia y detergente neutro. No utilice sustancias abrasivas.
- Aclare y seque con cuidado.
- Coloque los alimentos.
- Cierre la puerta.
- Vuelva a enchufar el aparato.
- Ponga en marcha el aparato.



## LIMPIEZA Y MANTENIMIENTO

**Antes de realizar cualquier operación de mantenimiento o de limpieza, desconecte el aparato de la toma de corriente o interrumpa la alimentación eléctrica.**

- Limpie periódicamente el interior del compartimento frigorífico con una esponja humedecida en agua tibia y detergente neutro. Aclare y seque con un paño suave.

**No utilice nunca sustancias abrasivas.**

- No lave los separadores en agua, lávelos con una esponja húmeda.
- Limpie el interior del congelador durante la descongelación.
- Limpie periódicamente las rejillas de ventilación y el condensador situado en la parte posterior con una aspiradora o un cepillo.
- Limpie el exterior con un paño suave humedecido con agua. No utilice pastas o esponjas abrasivas, quitamanchas (por ejemplo, acetona, tricloroetileno) ni vinagre.

**En caso de ausencia prolongada**

1. Vacíe completamente el frigorífico.
2. Desconecte el aparato de la red eléctrica.
3. Descongele y limpie el interior.
4. Para impedir que se formen moho, malos olores y oxidaciones, deje abierta la puerta del aparato cuando no esté en funcionamiento.
5. Limpie el aparato.
  - Limpie el interior del compartimento de baja temperatura durante la descongelación (en los modelos que lo incluyen).
  - Limpie periódicamente el interior del compartimento frigorífico con una esponja humedecida en agua tibia y/o detergente neutro. Aclare y seque con un paño suave. No utilice nunca sustancias abrasivas.
6. Limpie el exterior con un paño húmedo. No utilice pastas o esponjas abrasivas, quitamanchas (por ejemplo, acetona, tricloroetileno) o vinagre.

**Sustitución de la bombilla:**

Para sustituir la bombilla, haga lo siguiente:

- Saque la clavija de la toma de corriente.
- Apriete la parte superior de la tapa de la bombilla.
- Retire la tapa de la bombilla.
- Cambie la bombilla por una de la misma potencia o de la potencia máxima (en Vatios), que se indica cerca del portalámparas.
- Vuelva a colocar la tapa de la bombilla y espere 5 minutos antes de conectar el aparato a la corriente eléctrica.

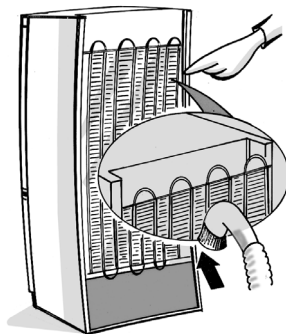

## GUÍA PARA LA SOLUCIÓN DE PROBLEMAS

Cuando escuche estos ruidos

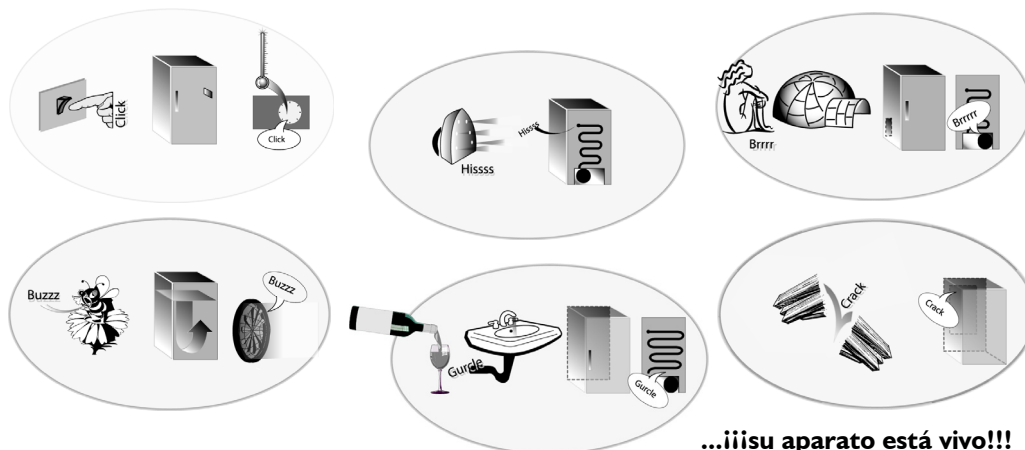

...¡¡su aparato está vivo!!!

### 1. El aparato no funciona.

- ¿Se ha producido un corte de corriente?
- ¿Está bien enchufado?
- ¿Ha accionado el interruptor bipolar?
- ¿Las protecciones de la instalación eléctrica de la vivienda funcionan correctamente?
- ¿Se ha roto el cable de alimentación?

### 2. La temperatura en el interior de los compartimentos no es suficientemente baja.

- ¿Cierran correctamente las puertas?
- ¿Se ha instalado el aparato cerca de una fuente de calor?
- ¿Está obstruida la circulación del aire a través de las rejillas de ventilación?

### 3. Hay agua en el fondo del compartimento frigorífico.

- ¿Está atascado el orificio de salida del agua de descongelación?

### 4. La luz interna no se enciende.

- Primero compruebe lo indicado en el punto 1., luego:
- Desconecte el aparato de la red eléctrica.
  - Cambie la bombilla por una de la misma potencia o de la potencia máxima (en Vatios), que se indica cerca del portalámparas.

### 5. Demasiada escarcha en el compartimento congelador.

- ¿Se ha cerrado bien la puerta?
- ¿Los alimentos obstruyen el cierre de la puerta?

**El gorgoteo y los soplos de las expansiones del circuito refrigerante son normales.**



## SERVICIO DE ASISTENCIA TÉCNICA

### Antes de contactar con el Servicio de Asistencia:

1. Compruebe si puede solucionar el problema (consulte "Guía para la solución de problemas").
2. Vuelva a poner en marcha el aparato para comprobar si la avería se ha solucionado. Si el resultado es negativo, desconecte el aparato y repita la operación al cabo de una hora.
3. Si el resultado sigue siendo negativo, póngase en contacto con el Servicio de Asistencia Técnica.

Comunique:

- el tipo de problema,
- el modelo,

- el número de servicio (número que aparece después de la palabra SERVICE, en la placa de características situada en el interior del aparato),
- su dirección completa,
- su número y prefijo telefónico.

**SERVICE** 0000 000 00000



### Nota:

**La intervención del Servicio de Asistencia Técnica para cambiar el lado por el cual se abre la puerta del aparato (reversibilidad) no está cubierta por la garantía. En los aparatos con la manija frontal, la puerta no es reversible.**

## INSTALACIÓN

- Instale el aparato lejos de fuentes de calor. El aparato no debe instalarse en un ambiente caluroso, ni exponerse a los rayos directos del sol o a fuentes de calor como radiadores o quemadores que hacen que aumente el consumo de corriente.
- Si esto no fuera posible, se deben respetar las siguientes distancias mínimas:
  - 30 cm a cocinas de carbón o petróleo;
  - 3 cm a cocinas eléctricas o de gas.
- Para un funcionamiento óptimo, deje por lo menos 5 cm por encima del aparato y coloque los muebles adyacentes a una distancia que permita la circulación del aire.
- Instálelo en un lugar seco y bien aireado. Nivélelo utilizando los pies delanteros.
- Limpie el interior.
- Coloque todos los accesorios.

### Conexión eléctrica

- **Las conexiones eléctricas deben ser conformes a la normativa local.**
- Los valores de tensión y potencia absorbida están indicados en la placa de características, situada en el interior del aparato.
- **La normativa exige que el aparato cuente con toma de conexión a tierra.**  
**El fabricante declina cualquier responsabilidad por los daños sufridos por personas, animales o cosas debidos al incumplimiento de las normas vigentes.**
- Si la clavija y la toma no son del mismo tipo, haga sustituir la toma a un técnico cualificado.
- No utilice adaptadores múltiples ni alargadores.

### Desconexión eléctrica

La desconexión eléctrica del aparato ha de ser posible desenchufando la clavija o mediante un interruptor bipolar situado antes de la toma.

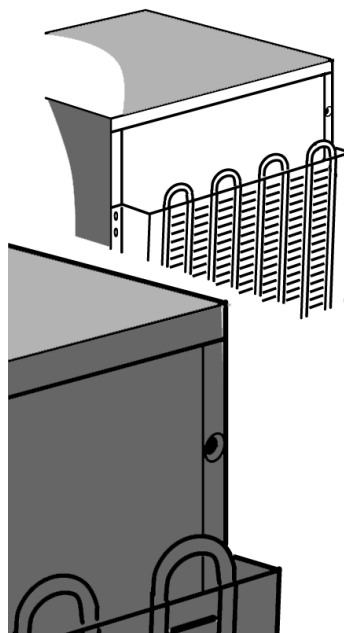

## PUERTAS REVERSIBLES

En este aparato es posible cambiar el sentido de apertura de la puerta del frigorífico y del congelador.

- Asegúrese de que el frigorífico y el congelador estén desenchufados y vacíos.
- Se recomienda efectuar las operaciones para cambiar el sentido de apertura de la puerta entre dos personas.

### Herramientas

- Destornillador de estrella
- Destornillador plano
- Llave fija o de tubo de 8 y 10 mm.

Apoye el frigorífico/congelador sobre la parte trasera para acceder a la base. No lo incline hacia atrás más de 45° y apóyelo sobre material expandido de embalaje o sobre un material similar para no dañar los tubos de refrigeración situados en la parte de atrás.

Extraiga los dos tornillos situados en la parte trasera del frigorífico/congelador.

Levante la encimera del frigorífico/congelador.

Quite los 2 pernos de la bisagra utilizando la llave fija o de tubo de 8 mm. Quite los dos pernos del lado contrario.

Quite el soporte y la tapa de plástico.

Quite y sustituya el perno del soporte.

Introdúzcalo en el lado opuesto del frigorífico/congelador.

Quite la tapa de cierre del nuevo lado de la bisagra y colóquela del lado opuesto.

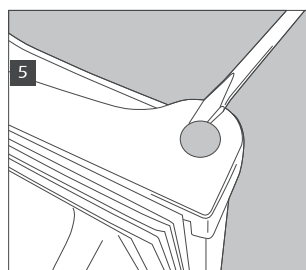
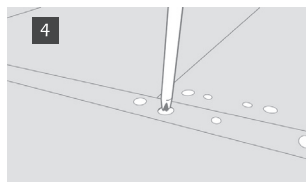
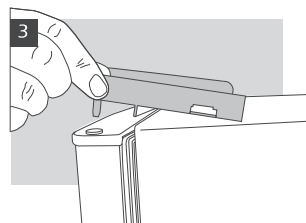
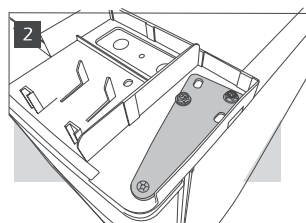
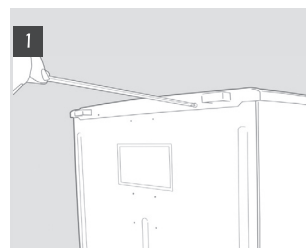

Quite los pies niveladores desenroscándolos.

Quite el soporte inferior con una llave fija o de tubo de 8 mm. Quite y sustituya el perno utilizando una llave de 10 mm para desenroscar la tuerca y un destornillador plano para quitar el perno. En algunos casos, puede ser necesario empujar el perno por debajo para extraerlo completamente.

Quite el tornillo de la base y colóquelo en el lado contrario. Quite las placas de cierre situadas en el lado del frigorífico/ congelador no utilizado y colóquelas en los orificios vacíos de los soportes.

Sustituya la puerta y los soportes en orden inverso.

Al sustituir los pies, compruebe que el pie de mayor tamaño se encuentre en el lado sin soporte.

Compruebe que la puerta esté alineada horizontal y verticalmente y que la junta esté bien colocada antes de apretar definitivamente la bisagra inferior.

**Nota:**

**La intervención del Servicio de Asistencia Técnica para cambiar el lado por el cual se abre la puerta del aparato (reversibilidad) no está cubierta por la garantía.**

**Inversión de la puerta del compartimento interno**

1. Quite el tornillo del perno de sostén de la puerta en la parte inferior derecha.
2. Quite el tapón de la parte izquierda.
3. Quite los dos cubretornillos de la parte izquierda.
4. Afloje los dos tornillos.
5. Coloque todos los componentes del lado opuesto.

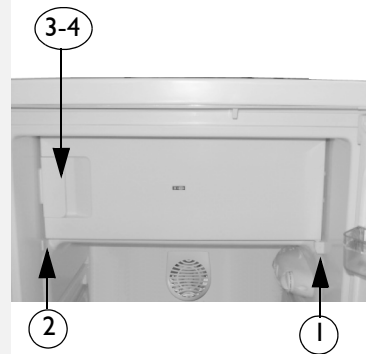
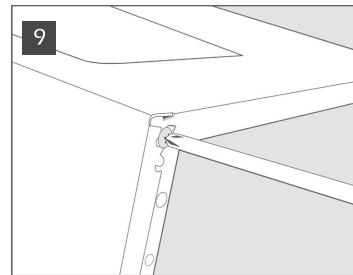
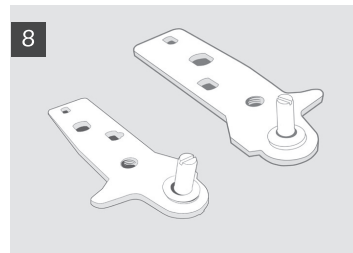
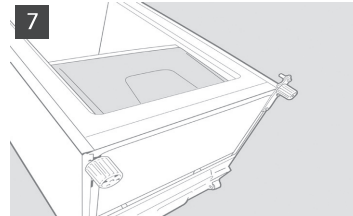

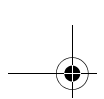

# **MANUAL DE INSTRUÇÕES**

**ANTES DE USAR O APARELHO**

**CONSELHOS PARA A PROTECÇÃO DO AMBIENTE**

**PRECAUÇÕES E SUGESTÕES GERAIS**

**COMO USAR O COMPARTIMENTO FRIGORÍFICO**

**COMO USAR O CONGELADOR**

**COMO LIMPAR O COMPARTIMENTO FRIGORÍFICO**

**LIMPEZA E MANUTENÇÃO**

**GUIA PARA A RESOLUÇÃO DE AVARIAS**

**SERVIÇO PÓS-VENDA**

**INSTALAÇÃO**

**REVERSIBILIDADE DA PORTA**

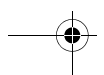
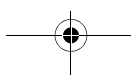
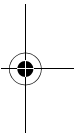
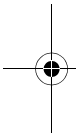

## ANTES DE USAR O APARELHO

- O aparelho que adquiriu foi concebido para ser utilizado no âmbito doméstico e também:
  - nas áreas de cozinha de locais de trabalho, lojas e/ou escritórios
  - nas quintas
  - em hotéis, motéis, apartamentos, bed & breakfast para um único cliente.

**Para obter melhores resultados do seu aparelho, aconselhamos que leia atentamente as instruções de utilização onde poderá encontrar a descrição do seu aparelho e conselhos úteis.**

**Guarde este manual para futuras consultas.**

1. Após ter desembalado o aparelho, certifique-se de que ele não está danificado e de que a porta feche correctamente. Eventuais danos devem ser comunicados ao revendedor num prazo de 24 horas.
2. Deixe o aparelho repousar durante duas horas antes de o ligar, a fim de permitir que o circuito refrigerante esteja perfeitamente eficiente.
3. Certifique-se de que a ligação e a instalação eléctrica são efectuadas por um técnico especializado segundo as instruções fornecidas pelo fabricante, e em conformidade com as normas de segurança locais em vigor.
4. Limpe o interior do aparelho antes de o utilizar.

## CONSELHOS PARA A PROTECÇÃO DO AMBIENTE

### 1. Embalagem

A embalagem é constituída por material 100% reciclável e está marcada com o símbolo de reciclagem. Para a eliminação, respeite as normas

locais. O material de embalagem (sacos de plástico, pedaços de polistireno, etc.) devem ser mantidos fora do alcance das crianças dado que constituem potenciais fontes de perigo.

### 2. Desmantelamento

O produto foi fabricado com material reciclável. Este aparelho está classificado de acordo com a Directiva Europeia 2002/96/EC sobre Resíduos de equipamento eléctrico e electrónico (WEEE). Ao garantir a eliminação correcta deste produto, o utilizador está a contribuir para prevenir as potenciais consequências negativas para o ambiente e para a saúde pública.

O símbolo  no produto, ou na documentação que o acompanha, indica que este aparelho não pode receber um tratamento semelhante ao de um resíduo doméstico. Pelo contrário, deverá ser depositado no respectivo centro de recolha para a reciclagem de equipamentos eléctricos e electrónicos.

No momento do desmantelamento, torne o aparelho inutilizável cortando o cabo de alimentação e retirando as portas e as prateleiras de maneira a que as crianças não possam aceder facilmente ao interior do frigorífico.

Em caso de desmantelamento, recomendamos que respeite as normas locais relativas à eliminação de resíduos e entregue-o nos devidos centros de escoamento, sem o deixar ser vigiado nem sequer durante poucos dias, pois pode vir a ser uma fonte de perigo para as crianças.

Para mais informações sobre o tratamento, a recuperação e a reciclagem deste produto, contacte as autoridades locais, o serviço de recolha de resíduos domésticos ou a loja onde adquiriu o produto.

### Informação:

Este aparelho não contém CFC. O circuito refrigerante contém R134a (HFC) nem R600a (HC), consulte a chapa de características situada no interior do produto.

Para os aparelhos com Isobutano (R600a): o isobutano é um gás natural não prejudicial ao meio ambiente, mas inflamável. Portanto, é indispensável certificar-se de que os tubos do circuito refrigerante não estão danificados.

Este produto pode conter gases serra fluorinados tratados no Protocolo de Kyoto; o gás refrigerante encontra-se contido num sistema fechado hermeticamente.

Gás refrigerante: R134a tem uma potência de aquecimento global (GWP) de 1300.

### Declaração de conformidade

Este aparelho foi concebido para a conservação de produtos alimentares e foi fabricado em conformidade com o regulamento (CEE) No. 1935/2004.



Este aparelho foi concebido, fabricado e distribuído em conformidade com:

- objectivos de segurança da Directiva “Baixa Tensão” 2006/95/CE (que substitui a 73/23/CEE e seguintes correcções);
- os requisitos de protecção da Directiva “EMC” 2004/108/CE.

A segurança eléctrica do artigo está assegurada apenas quando estiver correctamente ligado a uma eficiente instalação à terra segundo as normas legais.



## PRECAUÇÕES E SUGESTÕES GERAIS

### INSTALAÇÃO

- A movimentação e a instalação do produto deve ser efectuada por duas ou mais pessoas
- Preste atenção durante as deslocações de maneira a não estragar o chão (por ex. soalho).
- Durante a instalação, certifique-se de que o produto não danifica o cabo de alimentação.
- Certifique-se de que o produto não está perto de fontes de calor.
- Para garantir uma ventilação adequada, deixe um espaço de ambos os lados e por cima do aparelho ou siga as instruções de instalação.
- Mantenha as aberturas de ventilação do aparelho livres de obstruções.
- Não danifique os tubos do circuito refrigerante do frigorífico
- Instale e nivele o produto no chão capaz de sustentar o peso e num ambiente adequado às suas dimensões e à sua utilização.
- Coloque o produto num ambiente seco e bem ventilado. O aparelho está preparado para funcionar em ambientes com uma temperatura compreendida entre os seguintes intervalos, por sua vez relacionados com a classe climática indicada na chapa de características: O produto poderá não funcionar correctamente se for deixado por um longo período a uma temperatura superior ou inferior ao intervalo previsto.

Classe Climática	T. Amb. (°C)	T. Amb. (°F)
SN	De 10 a 32	De 50 a 90
N	De 16 a 32	De 61 a 90
ST	De 16 a 38	De 61 a 100
T	De 16 a 43	De 61 a 110

- Certifique-se de que a voltagem indicada na chapa de características corresponde à da sua residência
- Não utilize adaptadores, simples ou múltiplos, nem extensões.
- Para a ligação à rede de abastecimento de água, utilize o tubo fornecido com o aparelho novo; não reutilize o do produto anterior.
- A modificação ou substituição do cabo de alimentação só deve ser efectuada por pessoal qualificado ou pelo Serviço de Assistência Técnica.
- A desactivação da alimentação eléctrica deve ser possível retirando a ficha da tomada ou através de um interruptor bipolar da rede, colocado ao lado a montante da tomada.

### SEGURANÇA

- Não introduza no aparelho latas de spray ou recipientes que contenham propulsores ou substâncias inflamáveis.
- Não conserve nem utilize gasolina, gás ou líquidos inflamáveis perto do produto ou de outros electrodomésticos. Os vapores que são libertados podem vir a provocar incêndios ou explosões.
- Não utilize dispositivos mecânicos, eléctricos ou químicos para acelerar o processo de descongelação, distintos dos recomendados pelo fabricante.
- Não utilize nem introduza aparelhos eléctricos no interior dos compartimentos do produto se estes não forem do tipo expressamente autorizado pelo fabricante.
- Este aparelho não deve ser usado por pessoas (incluindo crianças) com capacidades físicas, sensoriais ou mentais diminuídas, ou sem experiência e conhecimentos do aparelho, excepto se tiverem sido instruídas ou forem controladas durante a utilização do aparelho, por uma pessoa responsável pela segurança das mesmas.
- Para evitar o perigo de asfixia e aprisionamento, não permita que as crianças brinquem ou se escondam dentro do frigorífico.
- Não beba o líquido (atóxico) contido nos acumuladores de frio, (em alguns modelos).
- Não coma cubos de gelo ou gelados imediatamente após os retirar do congelador, dado que podem causar "queimaduras" de frio.

### UTILIZAÇÃO

- Antes de qualquer operação de manutenção ou limpeza, desligue o aparelho da corrente eléctrica.
- Todos os aparelhos fornecidos com geradores de gelo e distribuidores de água devem ser ligados a uma rede hídrica que distribua exclusivamente água potável (com uma pressão da rede hídrica compreendida entre 0,17 e 0,81 MPa (1,7 e 8,1 bar)). Os geradores de gelo e/ou água não directamente ligados à alimentação hídrica devem ser enchidos apenas com água potável.
- Utilize o compartimento frigorífico apenas para a conservação de alimentos frescos e o compartimento congelador apenas para a conservação de alimentos congelados, para a congelação de alimentos frescos e a produção de cubos de gelo.
- Não guarde líquidos em recipientes de vidro no compartimento do congelador, dado que podem reventar.

**O fabricante declina toda e qualquer responsabilidade caso as sugestões e as precauções supramencionadas não sejam respeitadas.**

## COMO USAR O COMPARTIMENTO FRIGORÍFICO

Este aparelho é um frigorífico com compartimento congelador de **\*\*\*** estrelas.

**A descongelação do compartimento frigorífico é completamente automática.**

### Como ligar o frigorífico

Ligue a ficha do aparelho à corrente eléctrica.

O termóstato permite regular a temperatura de ambos os compartimentos: frigorífico e congelador.

### Como regular a temperatura dos compartimentos:

1. Para o funcionamento ideal bem como para obter a melhor conservação dos alimentos, **aconselhamos regular o termóstato em conformidade com as indicações ilustradas na ficha anexa.**
2. Sempre que pretender alterar a temperatura no compartimento frigorífico, rode o botão de regulação do termóstato:
  - para os números **mais baixos/MÍN** se desejar que a temperatura no interior do compartimento seja **MENOS FRIA;**
  - para os números **mais altos/MÁX** para ter uma temperatura **MAIS FRIA.**

Termóstato no 0: as funções do aparelho e a iluminação são interrompidas.

3. Carregue no interruptor correspondente (fig. G) para activar o dispositivo anti-condensação.

### Nota:

A temperatura ambiente, a frequência de abertura da porta e o posicionamento do aparelho podem influenciar as temperaturas internas. As posições do termóstato devem variar em função destes factores.

### Como conservar os alimentos no compartimento frigorífico

Coloque os alimentos conforme ilustrado na figura ao lado.

- A. Alimentos cozidos
- B. Peixe, carnes
- C. Fruta e legumes
- D. Garrafas
- E. Ovos
- F. Manteiga, lacticínios, queijos

### Notas:

- A distância entre as prateleiras e a parede traseira interna do frigorífico garante a livre circulação do ar.
- Não coloque os alimentos em contacto directo com a parede traseira do compartimento frigorífico.
- Não introduza alimentos ainda quentes nos compartimentos.
- Conserve os líquidos em recipientes fechados.
- A conservação de legumes com elevado nível de água pode provocar a formação de condensação na gaveta inferior: isto não prejudica o correcto funcionamento do aparelho.

### Atenção:

**A conservação de legumes com elevado teor de água pode provocar a formação de condensação na prateleira de vidro da gaveta para frutas e legumes: isto não prejudica o correcto funcionamento do aparelho.**



Para as versões com dispositivo anti-condensação



Fig. G

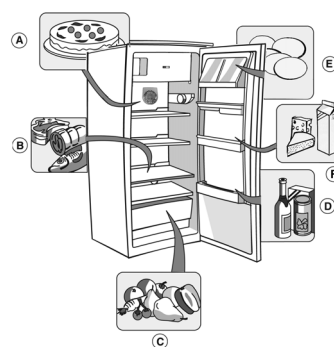

## COMO USAR O CONGELADOR

O compartimento congelador é de **\*\*\*** estrelas. Podem ser conservados os alimentos congelados durante o período indicado na embalagem.

A quantidade de alimentos frescos que é possível congelar em 24 horas encontra-se indicada na chapa de características.

### Atenção:

**Embrulhe e vede os alimentos frescos a congelar em:**

- folhas de alumínio, película transparente, embalagens impermeáveis de plástico, caixas de polietileno com tampas, recipientes próprios para congelar alimentos.
- O compartimento congelador permite manter a temperatura adequada para a conservação de alimentos, mesmo em caso de interrupção de energia eléctrica. Contudo, é aconselhável não abrir a porta do compartimento durante esse período.

### Importante:

**Para os meses de conservação dos alimentos frescos congelados, respeite a tabela apresentada ao lado.**

**Quando comprar alimentos congelados, verifique se:**

- A embalagem ou o pacote está intacto, pois o alimento pode deteriorar-se. Se uma embalagem estiver inchada ou mostrar sinais de humidade, significa que não foi conservada nas melhores condições e pode ter sofrido um início de descongelação.
- Os alimentos congelados devem ser comprados por último e transportados em sacos térmicos.
- Logo que chegar a casa, coloque-os no congelador.
- Não volte a congelar alimentos parcialmente descongelados, utilize-os num prazo de 24 horas.
- Evite ou reduza ao mínimo as variações de temperatura. Respeite o prazo de validade indicado na embalagem.
- Siga sempre as instruções da embalagem para a conservação dos alimentos congelados.

### Cubos de gelo

- Encha as cuvetes de gelo com 3/4 de água e coloque-as sobre o fundo do compartimento de congelação. Se a cuvette colar ao fundo do congelador, não utilize objectos pontiagudos ou cortantes para removê-la.



MESES	ALIMENTOS
1-3	
4-7	
8-12	



## COMO LIMPAR O COMPARTIMENTO FRIGORÍFICO

**Antes de proceder a qualquer operação de manutenção ou limpeza, retire a ficha da tomada ou desligue o aparelho da corrente eléctrica.**

**A descongelação do compartimento frigorífico é completamente automática.**

A presença periódica de gotas de água na parede traseira interna no compartimento frigorífico assinala a fase de descongelação automática.

A água de descongelação deflui automaticamente através de um orifício de despejo, e de seguida é recolhida num recipiente no qual evaporará.

Limpe frequentemente o orifício de drenagem da água de descongelação.

**Como descongelar o congelador**

**É aconselhável descongelar o congelador 1 ou 2 vezes por ano ou quando se forma uma camada excessiva de gelo.**

**A formação de gelo é um fenómeno normal. A quantidade e a rapidez da formação de gelo varia em função das condições ambientais e da frequência de abertura da porta. A formação de gelo, especialmente na borda superior do compartimento, é um fenómeno natural e não compromete o rendimento do aparelho.**

**É aconselhável efectuar a descongelação quando a quantidade de alimentos no aparelho for mínima.**

- Abra a porta, retire os alimentos do congelador e embrulhe-os em folhas de jornal. Coloque-os num local fresco ou num saco térmico.
- Deixe a porta do congelador aberta para permitir a descongelação.
- Limpe o interior com uma esponja embebida numa solução de água morna e/ou detergente neutro. Não utilize produtos de limpeza abrasivos.
- Enxágue e seque bem.
- Coloque os alimentos.
- Feche a porta.
- Volte a ligar a ficha.
- Ligue novamente o aparelho.



## LIMPEZA E MANUTENÇÃO

**Antes de proceder a qualquer operação de manutenção ou limpeza, retire a ficha da tomada ou desligue o aparelho da corrente eléctrica.**

- Limpe periodicamente o interior do compartimento frigorífico com uma esponja humedecida em água morna e/ou um detergente neutro. Enxágüe e seque com um pano macio.

**Não use abrasivos.**

- Os separadores não devem ser introduzidos na água mas lavados com uma esponja humedecida.
- Limpe o interior do compartimento congelador durante a descongelação.
- Limpe periodicamente as grelhas de ventilação e o condensador na parte traseira do aparelho com um aspirador ou com uma escova.
- Limpe o exterior com um pano macio humedecido em água. Não utilize produtos ou esponjas abrasivas, tira-nódoas (ex. acetona, tricloroetileno) ou vinagre.

### Ausências prolongadas

1. Esvazie completamente o frigorífico.
2. Desligue a tomada da corrente.
3. Descongele e limpe os compartimentos.
4. Para impedir a formação de bolor, cheiros e oxidação, a porta do aparelho deve permanecer aberta quando o aparelho não estiver a funcionar.
5. Limpe o aparelho.
  - Limpe o interior do congelador (se disponível) durante a descongelação.
  - Limpe periodicamente o interior do compartimento frigorífico com uma esponja humedecida em água morna e/ou um detergente neutro. Enxágüe e seque com um pano macio. Não use abrasivos.
6. Limpe o exterior com um pano húmido. Não utilize produtos ou esponjas abrasivas, tira-nódoas (ex. acetona, tricloroetileno) ou vinagre.

### Substituição da lâmpada:

No caso de substituição da lâmpada, proceda do seguinte modo:

- Desligue o aparelho da corrente eléctrica
- Comprima a parte superior da tampa da lâmpada.
- Retire a tampa da lâmpada.
- Substitua a lâmpada por uma de igual potência ou com a potência máxima em watts especificada junto ao porta-lâmpada.
- Volte a colocar a tampa da lâmpada e aguarde 5 minutos antes de ligar novamente o aparelho.

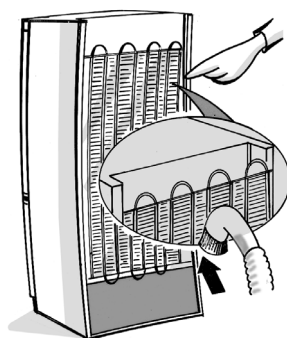

## GUIA PARA A RESOLUÇÃO DE AVARIAS

Quando se ouvem estes ruídos

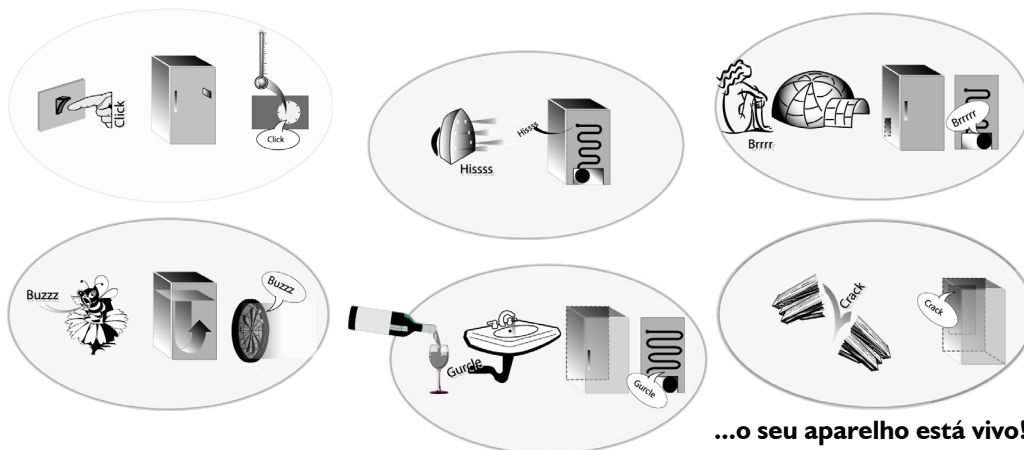

...o seu aparelho está vivo!

### 1. O aparelho não funciona.

- Houve um corte de energia?
- A ficha está bem inserida na tomada?
- O interruptor bipolar de rede está ligado?
- As protecções da instalação eléctrica da habitação estão a funcionar correctamente?
- O cabo de alimentação está danificado?

### 2. A temperatura no interior dos compartimentos não está suficientemente fria.

- As portas fecham correctamente?
- O aparelho foi instalado perto de uma fonte de calor?
- A circulação do ar através das grelhas de ventilação está obstruída?

### 3. Há água no fundo do compartimento frigorífico?

- O orifício de descarga da água de descongelação está obstruído?

### 4. A luz interna não funciona.

Primeiro, verifique o ponto 1., depois:

- Desligue a tomada da corrente.
- Substitua a lâmpada por uma de igual potência ou com a potência máxima em watts especificada junto ao porta-lâmpada.

### 5. Há um excesso de gelo no compartimento congelador.

- A porta foi bem fechada?
- Os alimentos impedem o fecho da porta?

**Os ruídos de borbulhar e os sopros de expansão, no circuito de refrigeração, são considerados normais.**

## SERVIÇO PÓS-VENDA

### Antes de contactar o Serviço de Assistência:

1. Verifique se é possível resolver a avaria pessoalmente (ver "Guia para a resolução de avarias").
2. Volte a ligar o aparelho para se certificar de que o problema ficou resolvido. Se o problema persistir, desligue e volte a ligar o aparelho após uma hora.
3. Se o aparelho continuar a não funcionar, contacte o Serviço de Assistência.

Indique:

- o tipo de avaria,
- o modelo,

- o número de Service (o número que encontra depois da palavra SERVICE na chapa de características localizada no interior do aparelho),
- o seu endereço completo,
- O seu número de telefone e o indicativo da área de residência.

**SERVICE** 0000 000 00000



### Nota:

**A alteração da abertura da porta do aparelho, quando efectuada pelo Serviço de Assistência Técnica, não é considerada uma intervenção de garantia.**

**A alteração da abertura da porta não está prevista nos aparelhos com puxador frontal.**

## INSTALAÇÃO

- Não instale o aparelho perto de uma fonte de calor. A instalação num ambiente quente, a exposição directa aos raios solares ou a colocação do aparelho próximo de uma fonte de calor (aquecedores, fornos) aumentam o consumo de energia eléctrica e devem ser evitadas.
- Se, todavia, isto não puder ser evitado, respeite as seguintes distâncias mínimas:
  - 30 cm de fogões a carvão ou petróleo;
  - 3 cm de fogões eléctricos e/ou a gás.
- Para obter um funcionamento ideal, deixe um espaço mínimo de 5 cm por cima do aparelho e disponha os outros móveis a uma distância suficiente para permitir uma mínima circulação do ar.
- Posicione o aparelho num local seco e bem ventilado, numa posição perfeitamente nivelada, regulando os pés frontais caso seja necessário.
- Limpe o interior.
- Monte os acessórios fornecidos.

### Ligação eléctrica

- **As ligações eléctricas devem estar em conformidade com as normas locais.**
- Os dados relativos à tensão e à potência absorvida encontram-se indicados na chapa de características, situada no interior do aparelho.
- **A ligação à terra do aparelho é obrigatória por lei. O fabricante não se responsabiliza por quaisquer ferimentos em pessoas e animais domésticos ou danos em bens materiais causados pela inobservância das instruções acima referidas.**
- Se a ficha e a tomada não forem compatíveis, mande substituir a tomada junto de um técnico especializado.
- Não use extensões ou adaptadores múltiplos.

### Desactivação eléctrica

Para desligar o aparelho da corrente eléctrica, retire a ficha da tomada ou desligue o interruptor bipolar situado a montante da tomada.

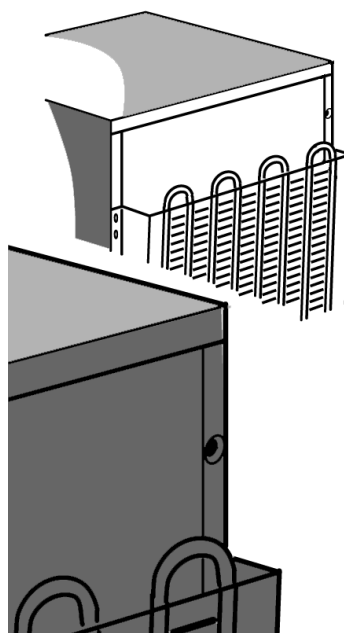

## REVERSIBILIDADE DA PORTA

A abertura das portas do seu frigorífico e congelador pode ser alterada.

- Verifique se o frigorífico e o congelador não estão ligados à instalação eléctrica, e se estão vazios.
- Aconselhamos a efectuar a alteração da abertura da porta por duas pessoas.

### Utensílios necessários

- Chave de fendas de cruzeta
- Chave de fendas de corte
- Chave fixa ou tipo bússola de 8 mm e de 10 mm.

Apoiando o frigorífico/congelador à parte posterior para poder chegar à base, não o incline posteriormente mais de 45° e apoie-o sobre o material expanso da embalagem ou sobre material semelhante, de forma a não estragar os tubos de arefecimento, colocados por detrás do seu frigorífico/congelador.

Retire os dois parafusos que se encontram na parte detrás do frigorífico/congelador.

Levante o topo do frigorífico/congelador.

Utilize a chave fixa ou tipo bússola de 8 mm para retirar os 2 parafusos da dobradiça. Retire os dois parafusos do lado contrário.

Retire o suporte e a cobertura de plástico.

Retire e substitua o pino de suporte.

Volte a enfiá-lo no lado oposto do frigorífico/congelador.

Retire as placas de fecho da dobradiça do novo lado e volte a montá-las no lado oposto.

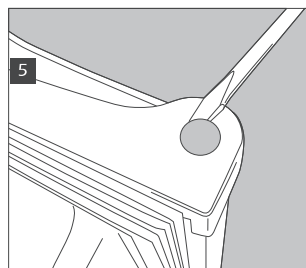
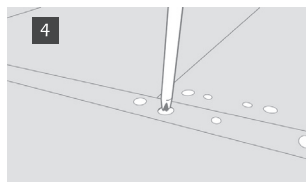
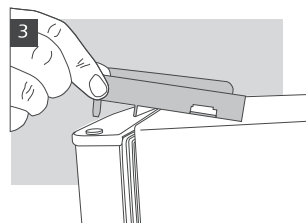
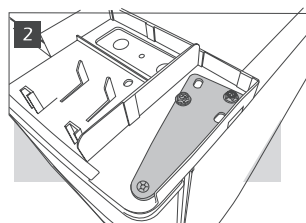
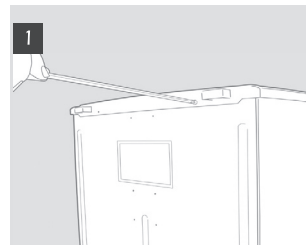

Retire os pezinhos de nível, desenroscando-os.

Retire o suporte inferior com uma chave fixa ou tipo bússola de 8 mm. Retire e substitua o pino utilizando uma chave de 10 mm para desaparafusar a porca, e uma chave de fendas de corte para retirar o pino. Pode ser necessário empurrar o pino do lado inferior para o retirar completamente.

Retire o parafuso da base, e volte a montá-lo no lado oposto. Retire as placas de fecho do lado não utilizado do frigorífico/ congelador, e volte a montá-las nos furos dos suportes.

Substitua as portas e os suportes seguindo a ordem inversa. Substitua os pezinhos, mas preste atenção para que o pezinho maior fique no lado que não tem o suporte.

Verifique que ambas as portas fiquem alinhadas horizontalmente e verticalmente, e que os vedantes fiquem bem seguros em todos os lados antes de aparafusar definitivamente a dobradiça inferior.

**Nota:**

**A alteração da abertura da porta do aparelho, quando efectuada pelo Serviço de Assistência Técnica, não é considerada uma intervenção de garantia.**

**Inversão da porta do compartimento interno**

1. Retire o parafuso do pino de suporte da porta na parte inferior direita.
2. Retirar a tampa da parte esquerda.
3. Retire as duas coberturas dos parafusos da parte esquerda.
4. Desaparafuse os dois parafusos
5. Volte a montar tudo no lado oposto.

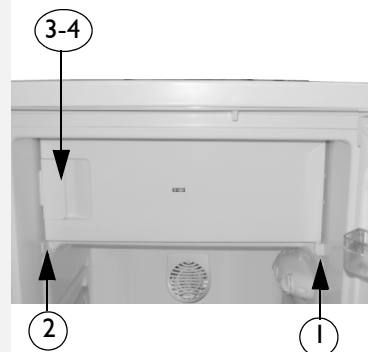
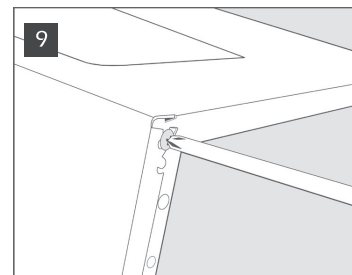
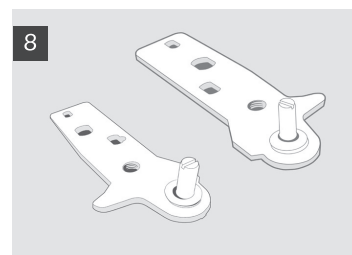
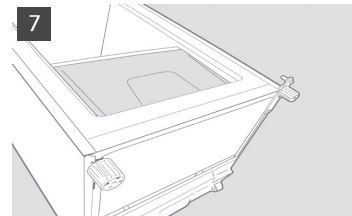

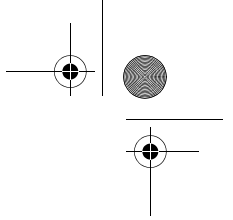

# **ISTRUZIONI PER L'USO**

**PRIMA DI USARE L'APPARECCHIO**

**CONSIGLI PER LA SALVAGUARDIA  
DELL'AMBIENTE**

**PRECAUZIONI E SUGGERIMENTI GENERALI**

**COME FAR FUNZIONARE IL COMPARTO  
FRIGORIFERO**

**COME FAR FUNZIONARE IL COMPARTO  
CONGELATORE**

**COME PULIRE IL COMPARTO FRIGORIFERO**

**PULIZIA E MANUTENZIONE**

**GUIDA RICERCA GUASTI**

**SERVIZIO ASSISTENZA TECNICA**

**INSTALLAZIONE**

**REVERSIBILITA' DELLE PORTE**

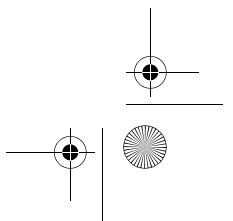
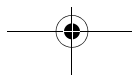
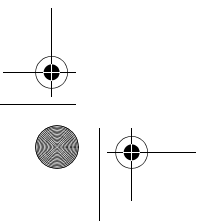
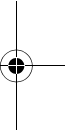
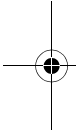

## PRIMA DI USARE L'APPARECCHIO

- L'apparecchio che avete acquistato è stato sviluppato per essere impiegato in ambito domestico ed anche:
  - nelle aree cucina di luoghi di lavoro, negozi e/o uffici
  - nelle fattorie
  - in hotels, motels, residences, bed & breakfast ad uso del singolo cliente.

**Per utilizzare al meglio il vostro apparecchio, vi invitiamo a leggere attentamente le istruzioni per l'uso in cui troverete la descrizione del prodotto e consigli utili.**

**Conservare queste istruzioni per future consultazioni.**

1. Dopo aver disimballato l'apparecchio, assicurarsi che non sia danneggiato e che la porta si chiuda perfettamente. Eventuali danni devono essere comunicati al rivenditore entro 24 ore dalla consegna dell'apparecchio.
2. Attendere almeno due ore prima di mettere in funzione l'apparecchio, per dar modo al circuito refrigerante di essere perfettamente efficiente.
3. Accertarsi che l'installazione ed il collegamento elettrico siano effettuati da un tecnico qualificato secondo le istruzioni del fabbricante ed in conformità alle norme locali sulla sicurezza.
4. Pulire l'interno dell'apparecchio prima di utilizzarlo.

## CONSIGLI PER LA SALVAGUARDIA DELL'AMBIENTE

### 1. Imballo

Il materiale di imballo è riciclabile al 100% ed è contrassegnato dal simbolo del riciclaggio. Per lo smaltimento seguire le normative locali. Il materiale di imballaggio (sacchetti di plastica, parti in polistirolo, ecc...) deve essere tenuto fuori dalla portata dei bambini in quanto potenziale fonte di pericolo.

### 2. Rottamazione/Smaltimento

L'apparecchio è stato realizzato con materiale riciclabile.

Questo apparecchio è contrassegnato in conformità alla Direttiva Europea 2002/96/CE, Waste Electrical and Electronic Equipment (WEEE). Assicurandosi che questo apparecchio sia rottamato in modo corretto, contribuite a prevenire le potenziali conseguenze negative per l'ambiente e la salute.

Il simbolo  sull'apparecchio, o sulla documentazione di accompagnamento, indica che questo apparecchio non deve essere trattato come rifiuto domestico ma deve essere consegnato presso l'idoneo punto di raccolta per il riciclaggio di apparecchiature elettriche ed elettroniche. Al momento della rottamazione, rendere l'apparecchio inservibile tagliando il cavo di alimentazione e rimuovendo le porte ed i ripiani in modo che i bambini non possano accedere facilmente all'interno dell'apparecchio. Rottamarlo seguendo le norme locali per lo smaltimento dei rifiuti e consegnarlo negli appositi punti di raccolta, non lasciandolo incustodito neanche per pochi giorni essendo una fonte di pericolo per un bambino. Per ulteriori informazioni sul trattamento, smaltimento e riciclaggio di questo apparecchio, contattare l'idoneo ufficio locale, il servizio di raccolta dei rifiuti domestici o il negozio presso il quale l'apparecchio è stato acquistato.

### Nota:

questo apparecchio è privo di CFC. Il circuito refrigerante contiene R134a (HFC) o R600a (HC), vedere targhetta matricola posta all'interno dell'apparecchio.

Per gli apparecchi con isobutano (R600a): l'isobutano è un gas naturale senza effetti sull'ambiente ma infiammabile. E quindi indispensabile accertarsi che i tubi del circuito refrigerante non siano danneggiati.

Questo prodotto potrebbe contenere gas serra fluorurati trattati nel Protocollo di Kyoto; il gas refrigerante è contenuto in un sistema sigillato ermeticamente. Gas refrigerante: R134a ha un potenziale di riscaldamento globale (GWP) di 1300.

### Dichiarazione di conformità

Questo apparecchio è destinato alla conservazione di prodotti alimentari ed è fabbricato in conformità al regolamento (CE) No. 1935/2004.

### CE

Questo apparecchio è stato progettato, fabbricato e commercializzato in conformità a:

- gli obiettivi di sicurezza della Direttiva Bassa Tensione 2006/95/CE (che sostituisce la Direttiva 73/23/CEE e successivi emendamenti);
- i requisiti di protezione della Direttiva "EMC" 2004/108/CE.

La sicurezza elettrica dell'apparecchio è assicurata soltanto quando è correttamente collegato ad un efficiente impianto di messa a terra a norma di legge.





## PRECAUZIONI E SUGGERIMENTI GENERALI

### INSTALLAZIONE

- La movimentazione e l'installazione dell'apparecchio deve essere effettuata da due o più persone.
- Fare attenzione durante gli spostamenti in modo da non danneggiare i pavimenti (es. parquet).
- Durante l'installazione, accertarsi che l'apparecchio non danneggi il cavo di alimentazione.
- Accertarsi che l'apparecchio non sia vicino ad una fonte di calore.
- Per garantire un'adeguata ventilazione, lasciare uno spazio su entrambi i lati e sopra l'apparecchio e seguire le istruzioni d'installazione.
- Mantenere libere da ostruzioni le aperture di ventilazione dell'apparecchio.
- Non danneggiare i tubi del circuito refrigerante dell'apparecchio.
- Installare e livellare l'apparecchio su un pavimento in grado di sostenere il peso e in un ambiente adatto alle sue dimensioni e al suo utilizzo.
- Collocare l'apparecchio in un ambiente asciutto e ben ventilato. L'apparecchio è predisposto per il funzionamento in ambienti in cui la temperatura sia compresa nei seguenti intervalli, a seconda della classe climatica riportata sulla targhetta matricola. L'apparecchio potrebbe non funzionare correttamente se lasciato per un lungo periodo ad una temperatura superiore o inferiore all'intervallo previsto.

Classe Climatica	T. Amb. (°C)	T. Amb. (°F)
SN	Da 10 a 32	Da 50 a 90
N	Da 16 a 32	Da 61 a 90
ST	Da 16 a 38	Da 61 a 100
T	Da 16 a 43	Da 61 a 110

- Controllare che il voltaggio sulla targhetta matricola corrisponda alla tensione della vostra abitazione.
- Non usare adattatori nè singoli nè multipli o prolunghe.
- Per il collegamento alla rete idrica, utilizzare il tubo in dotazione al nuovo apparecchio e non riutilizzare quello dell'apparecchio precedente.
- La modifica o sostituzione del cavo di alimentazione deve essere effettuata soltanto da personale qualificato o dal Servizio Assistenza Tecnica.
- La disconnessione dell'alimentazione elettrica deve essere possibile o disinserendo la spina o tramite un interruttore bipolare di rete posto a monte della presa.

### SICUREZZA

- Non introdurre nell'apparecchio bombolette spray o recipienti che contengano propellenti o sostanze infiammabili.
- Non conservare o usare benzina, gas o liquidi infiammabili nelle vicinanze dell'apparecchio o di altri elettrodomestici. I vapori che si sprigionano possono infatti causare incendi o esplosioni.
- Non usare dispositivi meccanici, elettrici o chimici per accelerare il processo di sbrinamento diversi da quelli raccomandati dal fabbricante.
- Non usare o introdurre apparecchiature elettriche all'interno degli scomparti dell'apparecchio se questi non sono del tipo espressamente autorizzato dal costruttore.
- Questo apparecchio non è destinato ad essere utilizzato da persone (bambini compresi) con capacità fisiche, sensoriali o mentali ridotte, o senza esperienza e conoscenza dell'apparecchio, salvo siano istruiti o controllati durante l'utilizzo dell'apparecchio da una persona responsabile della loro sicurezza.
- Controllare che i bambini non giochino con l'apparecchio, per evitare il rischio di intrappolamento e soffocamento all'interno dell'apparecchio.
- Non ingerire il liquido (atossico) contenuto negli accumulatori del freddo (in alcuni modelli).
- Non mangiare cubetti di ghiaccio o ghiaccioli subito dopo averli tolti dal congelatore poiché potrebbero causare bruciate da freddo.

### UTILIZZO

- Prima di qualsiasi operazione di manutenzione o pulizia, disinserire la spina dalla presa di corrente o scollegare l'alimentazione elettrica.
- Tutti gli apparecchi provvisti di produttori di ghiaccio e distributori d'acqua devono essere collegati ad una rete idrica che eroghi esclusivamente acqua potabile (con una pressione della rete idrica compresa tra i 0,17 e 0,81 MPa (1,7 e 8,1 bar)). I produttori di ghiaccio e/o distributori d'acqua non direttamente collegati all'alimentazione idrica devono essere riempiti unicamente con acqua potabile.
- Usare il comparto frigorifero solo per la conservazione di alimenti freschi ed il comparto congelatore solo per la conservazione di alimenti surgelati, il congelamento di alimenti freschi e la produzione di cubetti di ghiaccio.
- Non conservare liquidi in contenitori di vetro nel comparto congelatore in quanto potrebbero esplodere.

**Il fabbricante declina ogni responsabilità nel caso in cui i suggerimenti e le precauzioni sopra elencate non siano state rispettate**

## COME FAR FUNZIONARE IL COMPARTO FRIGORIFERO

Quest'apparecchio è un frigorifero con comparto congelatore a **\*\*\*** stelle.

**Lo sbrinamento del comparto frigorifero è completamente automatico.**

### Messa in funzione del frigorifero

Inserire la spina nella presa di corrente.

Il termostato permette di regolare la temperatura di entrambi i compartimenti: frigo e congelatore.

### Come regolare la temperatura dei compartimenti:

1. Per un corretto funzionamento e per la migliore conservazione dei cibi, **consigliamo di regolare il termostato secondo le indicazioni riportate sulla scheda prodotto allegata.**
2. Qualora si desideri variare la temperatura nel comparto frigorifero, ruotare la manopola di regolazione del termostato:
  - sui numeri **più bassi/MIN** se volete che la temperatura all'interno del comparto sia **MENO FREDDA**;
  - sui numeri **più alti/MAX** per avere una temperatura **PIU' FREDDA**.

Termostato su 0: le funzioni dell'apparecchio e l'illuminazione sono interrotte.

3. Premere l'interruttore corrispondente (fig. G) per attivare il dispositivo anticondensa.

### Nota:

La temperatura ambiente, la frequenza di apertura delle porte e la posizione dell'apparecchio possono influenzare le temperature interne. Le posizioni della manopola termostato devono variare in funzione di questi fattori.

### Come conservare gli alimenti nel comparto frigorifero

Caricare gli alimenti come illustrato nella figura a fianco.

- A. Alimenti cotti
- B. Pesce, carni
- C. Frutta e verdura
- D. Bottiglie
- E. Uova
- F. Burro, latticini, formaggi

### Note:

- La distanza fra i ripiani e la parete posteriore interna del frigorifero assicura la libera circolazione dell'aria.
- Non disporre gli alimenti a diretto contatto con la parete posteriore del comparto frigorifero.
- Non porre alimenti ancora caldi nei compartimenti.
- Conservare i liquidi in contenitori chiusi.
- La conservazione di verdure ad alto contenuto di acqua può provocare la formazione di condensa nel cassetto inferiore: ciò non pregiudica il corretto funzionamento dell'apparecchio.

### Attenzione:

**La conservazione di verdure ad alto contenuto di acqua può provocare la formazione di condensa sul ripiano in vetro del cassetto frutta e verdura: ciò non pregiudica il corretto funzionamento dell'apparecchio.**



Per le versioni con dispositivo anticondensa



Fig. G

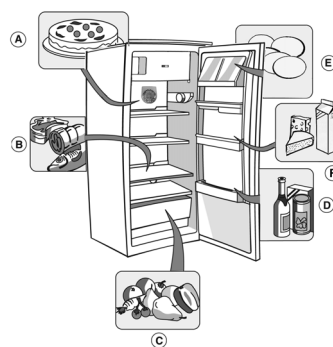

## COME FAR FUNZIONARE IL COMPARTO CONGELATORE

Il comparto congelatore è a **\*\*\*\*** stelle.

Vi si possono conservare gli alimenti surgelati per il periodo indicato sulla confezione.

La quantità degli alimenti freschi che è possibile congelare in 24 ore è riportata sulla targhetta matricola.

**Importante:**

**Avvolgere e sigillare l'alimento fresco da congelare in:**

- fogli di alluminio, pellicola trasparente, imballi impermeabili di plastica, contenitori di polietilene con coperchi, contenitori da congelatore purché idonei per alimenti da congelare.
- Il comparto congelatore è in grado di mantenere la temperatura appropriata per la conservazione dei cibi, anche in caso di interruzione di energia elettrica. Si consiglia comunque, durante tale periodo, di evitare di aprire la porta del comparto.

**Importante:**

**Per i mesi di conservazione degli alimenti freschi congelati, attenersi alla tabella qui riportata.**

**Al momento dell'acquisto di alimenti surgelati, accertarsi che:**

- L'imballo o il pacchetto siano intatti, poiché l'alimento può deteriorarsi. Se un pacchetto è gonfio o presenta delle macchie di umido, non è stato conservato nelle condizioni ottimali e può avere subito un inizio di scongelamento.
- Acquistare gli alimenti surgelati per ultimi e usare borse termiche per il trasporto.
- Appena a casa riporre immediatamente gli alimenti surgelati nel comparto congelatore.
- Non ricongelare gli alimenti parzialmente scongelati, ma consumarli entro 24 ore.
- Evitare o ridurre al minimo le variazioni di temperatura. Rispettare la data di scadenza riportata sulla confezione.
- Seguire sempre le istruzioni sull'imballo per la conservazione degli alimenti congelati.

**Produzione dei cubetti di ghiaccio**

- Riempire la bacinella del ghiaccio per 3/4 di acqua e riporla sul fondo del comparto di congelamento.  
Se la bacinella si attacca al fondo della cella non usare attrezzi appuntiti o taglienti per rimuoverla.



MESI	CIBI
1-3	
4-7	
8-12	

## COME PULIRE IL COMPARTO FRIGORIFERO

**Prima di eseguire qualsiasi operazione di manutenzione o pulizia, togliere la spina dalla presa di corrente o comunque disinserire l'apparecchio dalla rete elettrica.**

**Lo sbrinamento del comparto frigorifero è completamente automatico.**

La presenza periodica di goccioline d'acqua sulla parete posteriore interna del comparto frigorifero evidenzia la fase di sbrinamento automatico.

L'acqua di sbrinamento viene convogliata automaticamente in un foro di scarico, quindi raccolta in un contenitore ove evapora.

Pulire regolarmente l'interno del foro di drenaggio dell'acqua di sbrinamento.

**Sbrinamento del comparto a bassa temperatura**

**Suggeriamo di sbrinare il comparto a bassa temperatura 1 o 2 volte l'anno o quando la formazione di brina risulta eccessiva.**

**La formazione di brina è un fenomeno normale. La quantità e la rapidità di accumulo varia a seconda delle condizioni ambientali e della frequenza di apertura della porta. L'accumulo di brina soprattutto sulla parte superiore del comparto è un fenomeno naturale e non preclude il corretto funzionamento dell'apparecchio.**

**Si consiglia di effettuare lo sbrinamento quando le scorte sono minime.**

- Aprire la porta e rimuovere tutti gli alimenti avvolgendoli in fogli di giornale a stretto contatto fra loro e riporli in un luogo molto fresco o in una borsa termica.
- Lasciare aperta la porta per permettere lo scioglimento della brina.
- Pulire l'interno con una spugna imbevuta in una soluzione di acqua tiepida e/o detergente neutro. Non utilizzare sostanze abrasive.
- Risciacquare e asciugare con cura.
- Sistemare gli alimenti.
- Chiudere la porta.
- Reinscrivere la spina.
- Avviare il prodotto.



## PULIZIA E MANUTENZIONE

**Prima di eseguire qualsiasi operazione di manutenzione o pulizia, togliere la spina dalla presa di corrente o comunque disinserire l'apparecchio dalla rete elettrica.**

- Pulire periodicamente il comparto frigorifero con una spugna inumidita in acqua tiepida e/o detergente neutro. Risciacquare ed asciugare con un panno morbido.

**Non usare abrasivi.**

- I separatori non devono essere immersi in acqua ma lavati con una spugna appena umida.
- Pulire l'interno del comparto congelatore durante lo sbrinamento.
- Pulire periodicamente le griglie di ventilazione e il condensatore sul retro dell'apparecchio con un aspirapolvere o una spazzola.
- Pulire l'esterno con un panno morbido inumidito in acqua. Non utilizzare paste o pagliette abrasive, né smacchiatori (es. acetone trielina) né aceto.

**Per assenze prolungate**

1. Svuotare completamente il frigorifero.
2. Disinserire l'apparecchio dalla rete elettrica.
3. Sbrinare e pulire gli interni.
4. Per impedire la formazione di muffe, di cattivi odori e di ossidazioni, la porta dell'apparecchio deve rimanere aperta se l'apparecchio non è utilizzato per lungo tempo.
5. Pulire l'apparecchio.
  - Pulire l'interno del comparto a bassa temperatura (nei modelli ove disponibile) durante lo sbrinamento.
  - Pulire periodicamente l'interno del comparto frigorifero con una spugna inumidita in acqua tiepida e/o detergente neutro. Risciacquare e asciugare con un panno morbido. Non usare abrasivi.
6. Pulire l'esterno con un panno inumidito. Non utilizzare paste o pagliette abrasive, né smacchiatori (es. acetone, trielina) né aceto.

**Sostituzione lampadina:**

In caso di sostituzione della lampadina operare nel seguente modo:

- Togliere la spina dall'alimentazione elettrica
- Comprimere la parte superiore del coprilampada.
- Togliere il coprilampada.
- Sostituire la lampada con una di uguale potenza o della potenza massima in watt, specificata in prossimità del portalampada.
- Rimettere il coprilampada ed aspettare 5 minuti prima di collegare di nuovo il prodotto.

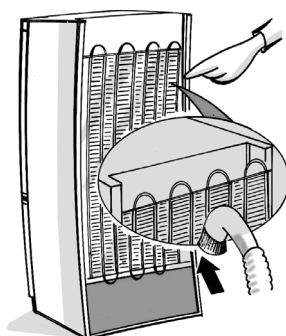

## GUIDA RICERCA GUASTI

Quando senti questi rumori

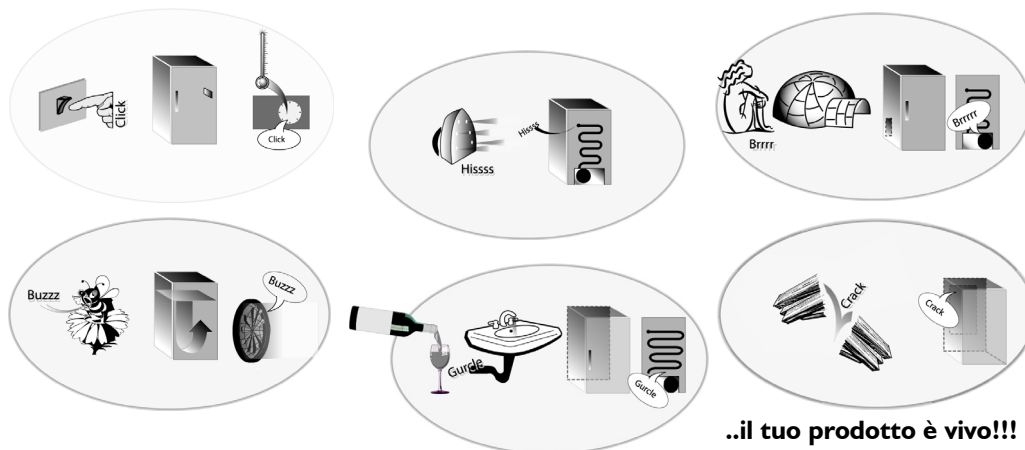

..il tuo prodotto è vivo!!!

### 1. L'apparecchio non funziona.

- C'è un'interruzione di corrente?
- La spina è ben inserita nella presa di corrente?
- L'interruttore bipolare di rete è inserito?
- Le protezioni dell'impianto elettrico dell'abitazione sono correttamente funzionanti?
- Il cavo di alimentazione è rotto?

### 2. La temperatura all'interno dei compartimenti non è sufficientemente fredda.

- Le porte chiudono correttamente?
- L'apparecchio è installato vicino ad una sorgente di calore?
- La circolazione dell'aria attraverso le aperture di ventilazione è ostruita?

### 3. C'è acqua sul fondo del comparto frigorifero.

- Lo scarico dell'acqua di sbrinamento è ostruito?

### 4. La luce interna non funziona.

Controllare prima il punto I., dopodiché:

- Disinserire l'apparecchio dalla rete elettrica.
- Sostituire la lampada con una di uguale potenza o della potenza massima in watt, specificata in prossimità del portalampada

### 5. Eccessiva formazione di brina nel comparto congelatore.

- La porta è stata chiusa correttamente?
- I cibi ostruiscono la chiusura della porta?

**Rumori di gorgoglio e soffi di espansioni, derivanti dal circuito refrigerante, sono da considerarsi normali.**

## SERVIZIO ASSISTENZA TECNICA

### Prima di contattare il Servizio Assistenza:

1. Verificare se non è possibile eliminare da soli i guasti (vedere "Guida ricerca guasti").
2. Riavviare l'apparecchio per accertarsi che l'inconveniente sia stato avviato. Se il risultato è negativo, disinserire nuovamente l'apparecchio e ripetere l'operazione dopo un'ora.
3. Se il risultato è ancora negativo, contattare il Servizio Assistenza.  
Comunicare:
  - il tipo di guasto,
  - il modello,

- il numero Service (la cifra che si trova dopo la parola SERVICE, sulla targhetta matricola posta all'interno dell'apparecchio),
- il Vostro indirizzo completo,
- il Vostro numero e prefisso telefonico.

**SERVICE** 0000 000 00000



### Nota:

**La reversibilità della porta dell'apparecchio, se effettuata dal Servizio Assistenza Tecnica non è considerato intervento di garanzia. Reversibilità non prevista su prodotti con maniglia frontale.**

## INSTALLAZIONE

- Installare l'apparecchio lontano da fonti di calore. L'installazione in un ambiente caldo, l'esposizione diretta ai raggi solari o la collocazione dell'apparecchio nelle vicinanze di una fonte di calore (caloriferi, fornelli), aumentano il consumo di corrente e dovrebbero essere evitate.
- Qualora ciò non fosse possibile, è necessario rispettare le seguenti distanze minime:
  - 30 cm da cucine a carbone o petrolio;
  - 3 cm da cucine elettriche e/o a gas.
- Per il funzionamento ottimale, prevedere uno spazio minimo di 5 cm sopra l'apparecchio e disporre gli altri mobili accostati ad una distanza sufficiente da permettere una minima circolazione dell'aria.
- Posizionarlo in luogo asciutto e ben aerato, in piano, regolando se necessario i piedini anteriori.
- Pulire l'interno.
- Inserire gli accessori a corredo.

### Collegamento elettrico

- **I collegamenti elettrici devono essere conformi alle normative locali.**
- I dati relativi alla tensione e alla potenza assorbita sono riportati sulla targhetta matricola, posta all'interno dell'apparecchio.
- **La messa a terra dell'apparecchio è obbligatoria a termini di legge.**  
**Il fabbricante declina ogni responsabilità per eventuali danni subiti da persone, animali o cose, derivanti dalla mancata osservanza delle norme sopra indicate.**
- Se la spina e la presa non sono dello stesso tipo, far sostituire la presa da un tecnico qualificato.
- Non usare prolunghie o adattatori multipli.

### Scollegamento elettrico

Lo scollegamento elettrico deve essere possibile o disinserendo la spina o tramite un interruttore bipolare di rete posto a monte della presa.

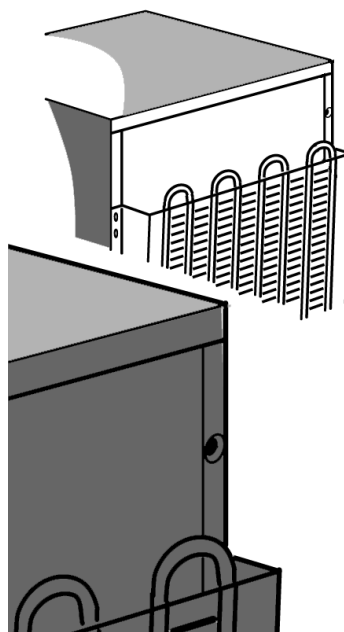

## REVERSIBILITA' DELLE PORTE

L'apertura delle porte del Vostro frigorifero e congelatore può essere invertita.

- Accertarsi che frigorifero e congelatore non siano collegati all'impianto elettrico e siano vuoti.
- Raccomandiamo di eseguire l'inversione dell'apertura porte in due persone.

### Utensili necessari

- Cacciavite a croce
- Cacciavite a taglio
- Chiave fissa o a bussola da 8 mm e 10 mm.

Appoggiando il frigorifero/congelatore sulla parte posteriore per accedere alla base, non inclinarlo posteriormente di oltre 45° e appoggiarlo su materiale espanso da imballaggio o materiale simile per non danneggiare i tubi del raffreddamento sul retro del frigorifero/congelatore.

Rimuovere le due viti presenti sul retro del frigorifero/congelatore.

Sollevare il top del frigorifero/congelatore.

Servirsi della chiave fissa o a bussola da 8 mm per rimuovere i 2 bulloni della cerniera. Rimuovere i due bulloni sul lato opposto.

Rimuovere il supporto e la copertura di plastica.  
Rimuovere e sostituire il perno nel supporto.  
Reinserirlo sul lato opposto del frigorifero/congelatore.

Rimuovere il tappino di chiusura dal nuovo lato cerniera, e rimontarlo sul lato opposto.

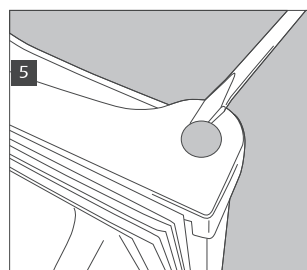
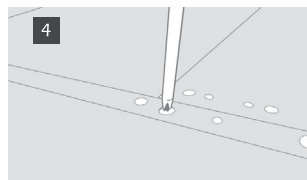
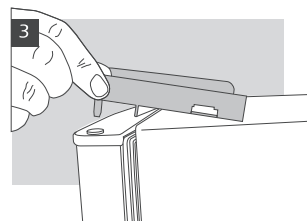
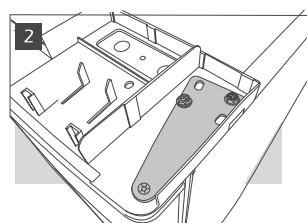
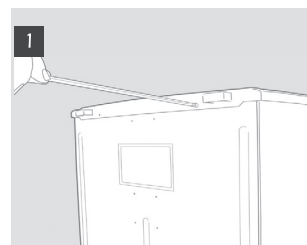



Rimuovere i piedini livellatori svitandoli.

Rimuovere il supporto inferiore con una chiave fissa o a bussola da 8 mm. Rimuovere e sostituire il perno utilizzando una chiave da 10 mm per svitare il dado e un cacciavite a taglio per rimuovere il perno. Può essere necessario spingere il perno dal lato inferiore per rimuoverlo completamente.

Togliere la vite sulla base e rimontarla sul lato opposto. Rimuovere le piastre di chiusura dal lato non utilizzato del frigorifero/congelatore e rimontarle sui fori lasciati dai supporti. Sostituire porta e supporti in ordine inverso. Sostituendo i piedini, fare attenzione che il piedino più grande sia sul lato senza supporto.

Controllare che la porta sia allineata orizzontalmente e verticalmente e che la guarnizione tenga su tutti i lati prima di stringere definitivamente la cerniera inferiore.

**Nota:**

**La reversibilità della porta dell'apparecchio, se effettuata dal Servizio Assistenza Tecnica non è considerato intervento di garanzia.**

**Inversione della porta scomparto interno**

1. Rimuovere la vite del perno di sostegno porta sul destra in basso.
2. Togliere il tappo sulla parte sinistra.
3. Rimuovere i due coprivite sulla parte sinistra.
4. Svitare le due viti
5. Riposizionare il tutto sul lato opposto.

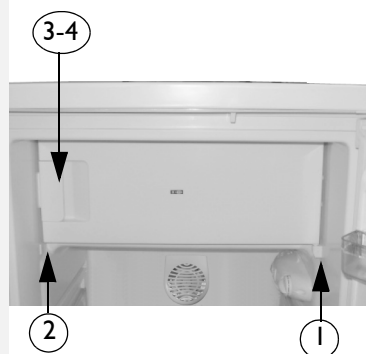
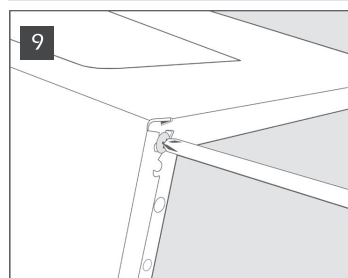
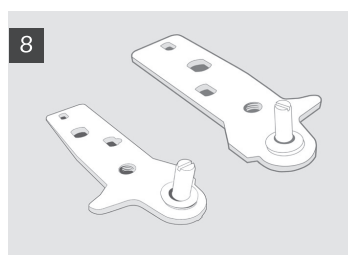
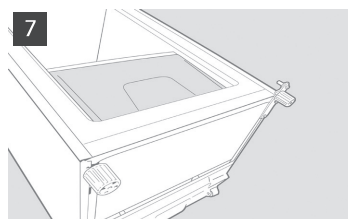

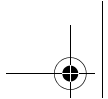

# **ΟΔΗΓΙΕΣ ΧΡΗΣΗΣ**

**ΠΡΙΝ ΧΡΗΣΙΜΟΠΟΙΗΣΕΤΕ ΤΟ ΠΡΟΪΟΝ  
ΣΥΜΒΟΥΛΕΣ ΓΙΑ ΤΗΝ ΠΡΟΣΤΑΣΙΑ ΤΟΥ  
ΠΕΡΙΒΑΛΛΟΝΤΟΣ**

**ΜΕΤΡΑ ΠΡΟΦΥΛΑΞΗΣ ΚΑΙ ΓΕΝΙΚΕΣ  
ΟΔΗΓΙΕΣ**

**ΠΩΣ ΝΑ ΧΡΗΣΙΜΟΠΟΙΗΣΕΤΕ ΤΟ ΨΥΓΕΙΟ**

**ΠΩΣ ΝΑ ΧΡΗΣΙΜΟΠΟΙΗΣΕΤΕ ΤΟΝ  
ΚΑΤΑΨΥΚΤΗ**

**ΠΩΣ ΝΑ ΚΑΘΑΡΙΣΕΤΕ ΤΟ ΨΥΓΕΙΟ**

**ΣΥΝΤΗΡΗΣΗ ΚΑΙ ΚΑΘΑΡΙΣΜΟΣ**

**ΟΔΗΓΟΣ ΑΝΕΥΡΕΣΗΣ ΒΛΑΒΩΝ**

**ΣΕΡΒΙΣ**

**ΕΓΚΑΤΑΣΤΑΣΗ**

**ΑΝΤΙΣΤΡΟΦΗ ΠΟΡΤΑΣ**

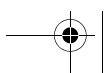
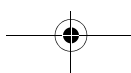
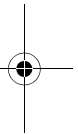
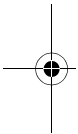

## ΠΡΙΝ ΧΡΗΣΙΜΟΠΟΙΗΣΕΤΕ ΤΟ ΠΡΟΪΟΝ

- Η συσκευή που έχετε αγοράσει έχει σχεδιαστεί για οικιακή χρήση, καθώς και για χρήση σε:
  - κουζίνες χώρων εργασίας, καταστημάτων ή/και γραφείων
  - αγροκτήματα
  - ξενοδοχεία, πανδοχεία, χώρους διαμονής, πανδοχεία τύπου "bed & breakfast" για χρήση από μεμονωμένους πελάτες.

**Για να χρησιμοποιήσετε με τον καλύτερο δυνατό τρόπο τη συσκευή σας, σας παρακαλούμε να διαβάσετε προσεκτικά τις οδηγίες χρήσης στις οποίες θα βρείτε την περιγραφή του προϊόντος και χρήσιμες συμβουλές.**

**Φυλάξτε το παρόν εγχειρίδιο για κάθε μελλοντική χρήση.**

1. Αφού αποσυσκευάσετε τη συσκευή, βεβαιώνετε ότι δεν έχει ζημιές κι ότι κλείνει τέλεια η πόρτα. Τυχόν ζημιές πρέπει να αναφέρονται στο κατάστημα πώλησης εντός 24 ωρών από την παράδοση του προϊόντος.
2. Συνιστούμε να περιμένετε τουλάχιστον δύο ώρες πριν θέσετε σε λειτουργία τη συσκευή, για να επιτραπεί στο ψυκτικό κύκλωμα να είναι πλήρως αποδοτικό.
3. Βεβαιώνετε ότι η εγκατάσταση κι η ηλεκτρική σύνδεση πραγματοποιούνται από έναν ειδικευμένο τεχνικό σύμφωνα με τις οδηγίες του κατασκευαστή και σε συμμόρφωση με τους τοπικούς κανόνες για την ασφάλεια.
4. Καθαρίστε το εσωτερικό του προϊόντος πριν το χρησιμοποιήσετε.

## ΣΥΜΒΟΥΛΕΣ ΓΙΑ ΤΗΝ ΠΡΟΣΤΑΣΙΑ ΤΟΥ ΠΕΡΙΒΑΛΛΟΝΤΟΣ

### 1. Συσκευασία

Το υλικό συσκευασίας είναι 100% ανακυκλώσιμο κι είναι σημασμένο με το σύμβολο ανακύκλωσης. Για τη διάθεσή του ακολουθείτε τους τοπικούς κανονισμούς. Το υλικό συσκευασίας (πλαστικές σακούλες, τεμάχια φελιζόλ, κλπ...) πρέπει να διατηρείται μακριά από τα παιδιά εφόσον αποτελεί πιθανή εστία κινδύνου.

### 2. Διάλυση/Ανακύκλωση

Η συσκευή έχει κατασκευαστεί με ανακυκλώσιμο υλικό. Αυτή η συσκευή είναι σημασμένη σε συμμόρφωση με την Ευρωπαϊκή Οδηγία 2002/96/EK, Waste Electrical and Electronic Equipment (WEEE- Άχρηστος Ηλεκτρικός κι Ηλεκτρονικός Εξοπλισμός). Βεβαιούμενοι ότι αυτή η συσκευή αποκομίζεται με σωστό τρόπο, συνεισφέρετε στην πρόληψη των δυνητικών αρνητικών επιπτώσεων για το περιβάλλον και την υγεία.

Το σύμβολο  πάνω στη συσκευή, ή στα έγγραφα που τη συνοδεύουν, υποδεικνύει ότι αυτή η συσκευή δεν πρέπει να μεταχειριστεί ως οικιακό απόρριμμα αλλά πρέπει να παραδοθεί στο ενδεδειγμένο σημείο περισυλλογής για την ανακύκλωση ηλεκτρικών κι ηλεκτρονικών συσκευών.

Κατά την αποκομιδή, επιστρέψτε τη συσκευή άχρηστη, κόβοντας το καλώδιο του ρεύματος, αφαιρώντας τις πόρτες και τα ράφια έτσι ώστε να μην υπάρχει κίνδυνος εγκλωβισμού των παιδιών στο εσωτερικό της.

Την αποκομίζετε ακολουθώντας τους τοπικούς κανόνες για τη διάθεση των απορριμμάτων και την παραδίδετε στα ειδικά σημεία περισυλλογής, χωρίς να την αφήνετε αφύλακτη ούτε για λίγες ημέρες, καθώς αποτελεί εστία κινδύνου για τα παιδιά. Για περισσότερες πληροφορίες σχετικά με την επεξεργασία, ανάκτηση κι ανακύκλωση αυτής της συσκευής, επικοινωνήστε με το αρμόδιο γραφείο της τοπικής σας αυτοδιοίκησης, την υπηρεσία περισυλλογής οικιακών απορριμμάτων ή το κατάστημα όπου αγοράσατε τη συσκευή.

### Πληροφορία:

Αυτή η συσκευή δεν περιέχει CFC. Το ψυκτικό κύκλωμα περιέχει R134a (HFC) ή R600a (HC), βλέπε ετικέτα αριθμού μητρώου στο εσωτερικό της συσκευής. Για τις συσκευές με Ισοβουτάνιο (R600a): το ισοβουτάνιο είναι ένα φυσικό αέριο χωρίς επιπτώσεις για το περιβάλλον, αλλά είναι εύφλεκτο. Κατ. επέκταση είναι απαραίτητο να βεβαιώνετε ότι οι σωλήνες του ψυκτικού κυκλώματος δεν έχουν ζημιές.

Αυτό το προϊόν μπορεί να περιέχει φθοριοϋα αέρια σύμφωνα με το Πρωτόκολλο του Κιότο. Το ψυκτικό αέριο βρίσκεται σε ερμητικά σφραγισμένο σύστημα.

Ψυκτικό αέριο: το R134a έχει δυναμικό θέρμανσης του πλανήτη (GWP) 1300.

### Δήλωση συμμόρφωσης

Αυτή η συσκευή προορίζεται για τη συντήρηση προϊόντων διατροφής και κατασκευάζεται σε συμμόρφωση με τον κανονισμό (ΕΚ) Αρ. 1935/2004.



Αυτή η συσκευή σχεδιάστηκε, κατασκευάστηκε κι εμπορευματοποιήθηκε σε συμμόρφωση με:

- στόχοι ασφαλείας της Οδηγίας "Χαμηλή Τάση" 2006/95/ΕΕ (που αντικαθιστά την 73/23/ΕΟΚ και επόμενες τροποποιήσεις).
- τις απαιτήσεις προστασίας της Οδηγίας "EMC" 2004/108/ΕΕ.

Η ηλεκτρική ασφάλεια της συσκευής εξασφαλίζεται μόνον όταν είναι σωστά συνδεδεμένη σε αποτελεσματική εγκατάσταση γείωσης βάσει του νόμου.



## ΜΕΤΡΑ ΠΡΟΦΥΛΑΞΗΣ ΚΑΙ ΓΕΝΙΚΕΣ ΟΔΗΓΙΕΣ

### ΕΓΚΑΤΑΣΤΑΣΗ

- Η διακίνηση κι η εγκατάσταση του προϊόντος πρέπει να πραγματοποιείται από δύο ή περισσότερα άτομα.
- Δείξτε προσοχή κατά τις μετακινήσεις για να μην χαλάσετε τα πατώματα (π.χ. παρκέ).
- Στη διάρκεια της εγκατάστασης, βεβαιώνετε ότι το προϊόν δεν βλάπτει το καλώδιο του ρεύματος.
- Βεβαιώνετε ότι το προϊόν δεν είναι κοντά σε κάποια πηγή θερμότητας.
- Για να διασφαλιστεί ο ενδεδειγμένος εξαερισμός, αφήνετε ένα διάστημα σε αμφότερες τις πλευρές και πάνω από τη συσκευή ή ακολουθήστε τις οδηγίες εγκατάστασης.
- Διατηρείτε ελεύθερα τα ανοίγματα εξαερισμού της συσκευής.
- Μη βλάπτετε τους σωλήνες του ψυκτικού κυκλώματος του ψυγείου.
- Εγκαθιστάτε κι οριζοντιώνετε το προϊόν πάνω σε δάπεδο που είναι σε θέση να υποστηρίξει το βάρος και σε χώρο κατάλληλο για τις διαστάσεις του και τη χρήση του.
- Τοποθετείτε το προϊόν σε στεγνό και καλά αεριζόμενο χώρο. Η συσκευή είναι προδιατεθειμένη για λειτουργία σε χώρους στους οποίους η θερμοκρασία περιλαμβάνεται στα ακόλουθα διαστήματα, με τη σειρά τους σε συνάρτηση της κλιματικής κλάσης που αναγράφεται στην ετικέτα δεδομένων: το προϊόν μπορεί να μη λειτουργεί σωστά αν παραμείνει για μεγάλο χρονικό διάστημα σε ανώτερη ή κατώτερη θερμοκρασία από το προβλεπόμενο διάστημα.

Κλάση κλιματισμού	Θερμ. Περιβ. (°C)	Θερμ. Περιβ. (°F)
SN	Από 10 έως 32	Από 50 έως 90
N	Από 16 έως 32	Από 61 έως 90
ST	Από 16 έως 38	Από 61 έως 100
T	Από 16 έως 43	Από 61 έως 110

- Ελέγχετε αν η τάση πάνω στην ετικέτα μητρώου αντιστοιχεί στην τάση της κατοικίας σας.
- Μη χρησιμοποιείτε ούτε μονούς ούτε πολλαπλούς αντάπτορες ή προεκτάσεις.
- Για τη σύνδεση στο δίκτυο ύδρευσης, χρησιμοποιείτε το στάνταρ σωλήνα της καινούργιας συσκευής και μην επαναχρησιμοποιείτε το σωλήνα του προηγούμενου προϊόντος.
- Η τροποποίηση ή η αντικατάσταση του καλωδίου τροφοδοσίας πρέπει να εκτελείται μόνο από εξειδικευμένο τεχνικό ή από το Σέρβις.
- Η αποσύνδεση της ηλεκτρικής τροφοδότησης πρέπει να είναι δυνατή ή βγάζοντας το φισ ή μέσω διπολικού διακόπτη δικτύου τοποθετημένου πριν από την πτ.

### ΑΣΦΑΛΕΙΑ

- Μην τοποθετείτε στη συσκευή φιάλες αεροζόλ ή δοχεία που περιέχουν προωθητικά υλικά ή εύφλεκτες ουσίες.
- Μην διατηρείτε ή χρησιμοποιείτε βενζίνη, γκάζι ή εύφλεκτα υγρά πλησίον του προϊόντος ή άλλων ηλεκτρικών οικιακών συσκευών. Οι αναθυμιάσεις που απελευθερώνονται μπορούν, πράγματι, να προκαλέσουν πυρκαγιές ή εκρήξεις.
- Μη χρησιμοποιείτε μηχανικές, ηλεκτρικές ή χημικές διατάξεις για να επιταχύνετε τη διαδικασία απόψυξης, διαφορετικές από αυτές που συνιστά ο κατασκευαστής.
- Μη χρησιμοποιείτε ή εισάγετε ηλεκτρικές συσκευές στο εσωτερικό των διαμερισμάτων του προϊόντος αν δεν είναι του τύπου που εγκρίνεται ρητώς από τον κατασκευαστή.
- Η συσκευή αυτή δεν προορίζεται για χρήση από άτομα (συμπεριλαμβανομένων των παιδιών) με μειωμένες σωματικές, αισθητικές ή διανοητικές ικανότητες ή από άτομα χωρίς εμπειρία και γνώση της συσκευής, εκτός και εάν βρίσκονται υπό συνεχή καθοδήγηση και έλεγχο κατά τη χρήση της συσκευής από άτομο υπεύθυνο για την ασφάλειά τους.
- Για να αποτραπεί ο κίνδυνος εγκλωβισμού κι ασφυξίας των παιδιών στο εσωτερικό της συσκευής, μην τους επιτρέπεται να παίζουν ή κρύβονται στο εσωτερικό του προϊόντος.
- Μην καταπίνετε το υγρό (ατοξικό) που περιέχεται στους συσσωρευτές ψύχους, αν υπάρχει.
- Μην τρώτε παγάκια ή γρανίτες αμέσως μόλις τα βγάξετε από τον καταψύκτη γιατί μπορεί να προκαλέσουν εγκαύματα λόγω ψύχους.

### ΧΡΗΣΗ

- Πριν από κάθε χειρισμό συντήρησης ή καθαρισμού, βγάξτε το φισ από την πρίζα ρεύματος ή αποσυνδέετε την ηλεκτρική τροφοδότηση.
- Όλες οι συσκευές που διαθέτουν παγομηχανή και παροχή νερού πρέπει να συνδέονται σε δίκτυο ύδρευσης που παρέχει αποκλειστικά πόσιμο νερό (με πίεση του δικτύου ύδρευσης περιλαμβανόμενη μεταξύ των 1,7 και 8,1 bar (25 και 117 PSI)). Η παγομηχανή και η παροχή νερού που δεν συνδέονται απευθείας στο δίκτυο ύδρευσης πρέπει να γεμίζονται αποκλειστικά με πόσιμο νερό.
- Χρησιμοποιείτε το διαμέρισμα ψυγείου για τη συντήρηση των νωπών τροφίμων και το διαμέρισμα καταψύκτη μόνο για τη συντήρηση κατεψυγμένων τροφίμων, την κατάψυξη νωπών τροφίμων και για να κάνετε παγάκια.
- Μην διατηρείτε υγρά σε γυάλινα δοχεία, στο διαμέρισμα καταψύκτη εφόσον μπορεί να σπάσουν.

**Ο κατασκευαστής δεν φέρει καμία ευθύνη σε περίπτωση που δεν τηρούνται οι ανωτέρω συμβουλές και προφυλάξεις.**

## ΠΩΣ ΝΑ ΧΡΗΣΙΜΟΠΟΙΗΣΕΤΕ ΤΟ ΨΥΓΕΙΟ

Η παρούσα συσκευή είναι ένας ψυγειοκαταψύκτης **\* \*\* \*** αστέρων.

**Η απόψυξη του ψυγείου γίνεται εντελώς αυτόματα.**

### Θέση σε λειτουργία του ψυγείου

Συνδέστε την ηλεκτρική τροφοδοσία της συσκευής. Ο θερμοστάτης επιτρέπει τη ρύθμιση της ψύξης των δύο διαμερισμάτων: ψυγείου και καταψύκτη.

### Πώς να ρυθμίσετε την ψύξη:

1. Για σωστή λειτουργία και καλύτερη διατήρηση των τροφίμων, **συνιστάται η ρύθμιση του θερμοστάτη σύμφωνα με τις οδηγίες στη συνημμένη κάρτα προϊόντος.**
2. Αν θελήσετε να αλλάξετε τη θερμοκρασία στο ψυγείο, γυρίστε το διακόπτη ρύθμισης του θερμοστάτη:
  - στις **χαμηλότερες ενδείξεις/MIN** αν θέλετε **ΧΑΜΗΛΟΤΕΡΗ ΨΥΞΗ**,
  - στις **μεγαλύτερες ενδείξεις/MAX** αν θέλετε **ΠΕΡΙΣΣΟΤΕΡΗ ΨΥΞΗ**.

Θερμοστάτης στη θέση 0: οι λειτουργίες του ψυγείου και ο φωτισμός διακόπτονται.

3. Πατήστε το σχετικό διακόπτη (εικ. **G**), για να ενεργοποιήσετε το σύστημα προστασίας από τη συμπύκνωση.

### Σημείωση:

Η θερμοκρασία του αέρα του δωματίου, η συχνότητα με την οποία ανοίγετε την πόρτα και η θέση της συσκευής μπορούν να επηρεάσουν τη θερμοκρασία στο εσωτερικό του ψυγείου. Οι θέσεις του θερμοστάτη πρέπει να αλλάζουν αλόγα με τους παραπάνω παράγοντες.

### Για τη φύλαξη των τροφίμων στο ψυγείο

Φορτώστε τα τρόφιμα όπως στην εικόνα παραπλευρώς.

- A. Μαγειρεμένα φαγητά
- B. Ψάρι, κρέατα
- C. Φρούτα και λαχανικά
- D. Φιάλες
- E. Αυγά
- F. Βούτυρο, γάλα, τυρί

### Σημειώσεις:

- Η απόσταση ανάμεσα στα ράφια και το πίσω τοίχωμα στο εσωτερικό του ψυγείου, εξασφαλίζει την ελεύθερη κυκλοορία του αέρα.
- Τα τρόφιμα δεν πρέπει να έρχονται σε απευθείας επαφή με το πίσω τοίχωμα του ψυγείου.
- Μη βάζετε ζεστές τροφές στα διαμερίσματα.
- Φυλάξτε τα υγρά σε κλειστά δοχεία.
- Η διατήρηση των λαχανικών με υψηλή περιεκτικότητα σε νερό μπορεί να προκαλέσει το σχηματισμό υγρασίας στο κάτω συρτάρι: αυτό δεν επηρεάζει τη σωστή λειτουργία της συσκευής.

### Σημειώσεις:

**Η διατήρηση των λαχανικών με υψηλή περιεκτικότητα σε νερό μπορεί να προκαλέσει το σχηματισμό υγρασίας στο γυάλινο ράφι του συρταριού φρούτων και λαχανικών: αυτό δεν επηρεάζει τη σωστή λειτουργία της συσκευής.**



Για εκδόσεις με σύστημα προστασίας από τη συμπύκνωση



Εικ. G

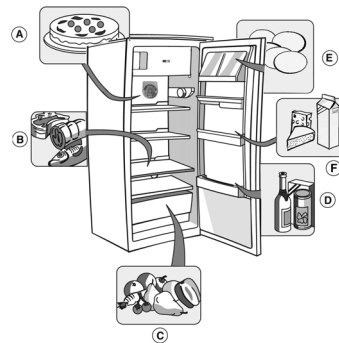

## ΠΩΣ ΝΑ ΧΡΗΣΙΜΟΠΟΙΗΣΕΤΕ ΤΟΝ ΚΑΤΑΨΥΚΤΗ

Ο καταψύκτης είναι **\* \*\* \*** αστέρων. Μπορούν να διατηρηθούν τα κατεψυγμένα τρόφιμα για την περίοδο που αναγράφεται στη συσκευασία. Η ποσότητα φρέσκων τροφίμων που μπορεί να καταψυχθεί σε 24 ώρες αναγράφεται στην ετικέτα της συσκευής.

**Σημαντικό:**

Τυλίξτε και σφραγίστε τα φρέσκα τρόφιμα που θα καταψυχθούν σε:

- αλουμινόχαρτο, διαφανή μεμβράνη, αδιάβροχες πλαστικές σακούλες, δοχεία από πολυαιθυλένιο με καπάκια, δοχεία για καταψύκτες, αρκεί να είναι κατάλληλα για τρόφιμα προς κατάψυξη.
- Ο καταψύκτης μπορεί να διατηρήσει την κατάλληλη θερμοκρασία για τη διατήρηση των τροφίμων, ακόμη και σε περίπτωση διακοπής ρεύματος. Κατά τη διάρκεια της διακοπής, αποφύγετε το άνοιγμα της πόρτας του καταψύκτη.

**Σημαντικό:**

Για τους μήνες διατήρησης των κατεψυγμένων τροφίμων βλέπε πίνακα στο πλάι.

Κατά την αγορά των κατεψυγμένων τροφίμων, βεβαιωθείτε ότι:

- Η συσκευασία ή το πακέτο είναι άθικτα, γιατί τα τρόφιμα ενδέχεται να αλλοιωθούν. Αν ένα πακέτο είναι φουσκωμένο ή παρουσιάζει σημάδια υγρασίας, δεν έχει διατηρηθεί στις ιδανικές συνθήκες και ενδέχεται να έχει αρχίσει να αποψύχεται.
- Αγοράζετε τα κατεψυγμένα τρόφιμα τελευταία και χρησιμοποιείτε θερμικές τσάντες για τη μεταφορά.
- Μόλις φτάσετε στο σπίτι σας, βάλτε αμέσως τα κατεψυγμένα τρόφιμα στον καταψύκτη.
- Μην καταψύχετε ξανά τα τρόφιμα που έχουν εν μέρει ξεπαγώσει, αλλά καταναλώστε τα μέσα σε 24 ώρες.
- Αποφεύγετε ή μειώνετε στο ελάχιστο τις διακυμάνσεις της θερμοκρασίας. Τηρείτε την ημερομηνία λήξης που ανφέρεται στη συσκευασία.
- Ακολουθείτε πάντα τις οδηγίες συσκευασίας για τη διατήρηση των κατεψυγμένων τροφίμων.

**Παραγωγή παγοκύβων**

- Γεμίστε την παγοθήκη μέχρι τα 3/4 περίπου με νερό και τοποθετήστε την στον πάτο του καταψύκτη. Αν η παγοθήκη κολλήσει στο κάτω μέρος του καταψύκτη, μη χρησιμοποιήσετε μυτερά ή κοφτερά αντικείμενα για να την βγάλετε.



**ΜΗΝΕΣ**

**ΤΡΟΦΙΜΑ**

**1-3**



**4-7**



**8-12**



## ΠΩΣ ΝΑ ΚΑΘΑΡΙΣΕΤΕ ΤΟ ΨΥΓΕΙΟ

**Πριν από κάθε επέμβαση συντήρησης ή καθαρισμού, βγάλτε το φως από την πρίζα του ρεύματος ή αποσυνδέστε τη συσκευή από το δίκτυο.**

**Η απόψυξη του ψυγείου γίνεται εντελώς αυτόματα.**

Η παρουσία σταγονιδίων νερού στο πίσω εσωτερικό τοίχωμα του ψυγείου δείχνει ότι εκτελείται η αυτόματη απόψυξη.

Το νερό της απόψυξης οδηγείται αυτόματα σε μία οπή αποστράγγισης και στη συνέχεια συγκεντρώνεται σε ένα δοχείο όπου εξατμίζεται.

Καθαρίστε καλά το εσωτερικό της οπής αποστράγγισης από το νερό της απόψυξης.

### **Απόψυξη του καταψύκτη**

**Συμβουλεύουμε να κάνετε απόψυξη στον καταψύκτη 1 ή 2 φορές το χρόνο ή όταν ο πάγος γίνει υπερβολικός.**

**Ο σχηματισμός πάγου είναι φυσιολογικό φαινόμενο. Η ποσότητα και η ταχύτητα συγκέντρωσης αλλάζει ανάλογα μ τις συνθήκες του περιβάλλοντος και τη συχνότητα με την οποία ανοίγετε την πόρτα. Η συγκέντρωση πάγου, κυρίως στο πάνω μέρος του καταψύκτη είναι ένα φυσικό φαινόμενο και δεν αποκλείει τη σωστή λειτουργία του ψυγείου.**

**Συνιστάται να κάνετε απόψυξη όταν τα αποθέματα τροφίμων είναι ελάχιστα.**



- Ανοίξτε την πόρτα και βγάλτε όλα τα τρόφιμα τυλίγοντάς τα σε φύλλα εφημερίδας το ένα κοντά στο άλλο και φυλξτε τα σε ένα πολύ δροσερό μέρος ή σε μια θερμική τσάντα.
- Αφήστε ανοιχτή την πόρτα για να διευκολύνετε το λιώσιμο του πάγου.
- Καθαρίστε το εσωτερικό με ένα σφουγγάρι βουτηγμένο σε χλιαρό νερό και/ή σε ουδέτερο απορρυπαντικό. Μη χρησιμοποιείτε απορρυπαντικά σε σκόνη.
- Ξεβγάλτε και σκουπίστε προσεκτικά.
- Τακτοποιήστε τα τρόφιμα.
- Κλείστε την πόρτα.
- Συνδέστε πάλι το φως.
- Ανάψτε τη συσκευή.

## ΣΥΝΤΗΡΗΣΗ ΚΑΙ ΚΑΘΑΡΙΣΜΟΣ

**Πριν από κάθε επέμβαση συντήρησης ή καθαρισμού, βγάλτε το φως από την πρίζα του ρεύματος ή αποσυνδέστε τη συσκευή από το δίκτυο.**

- Καθαρίζετε κατά περιόδους το εσωτερικό του ψυγείου με ένα σφουγγάρι βρεγμένο σε χλιαρό νερό ή/και ουδέτερο απορρυπαντικό. Ξεβγάλτε και σκουπίστε με ένα μαλακό πανί.

**Μη χρησιμοποιείτε σκληρά σφουγγαράκια.**

- Οι διαχωριστές δεν πρέπει να βυθίζονται σε νερό, αλλά να πλένονται με ένα υγρό σφουγγάρι.
- Καθαρίστε το εσωτερικό του καταψύκτη κατά την απόψυξη.
- Καθαρίζετε περιοδικά τις γρίλιες αερισμού και το συμπυκνωτή στο πίσω μέρος της συσκευής με μία ηλεκτρική σκούπα ή βούρτσα.
- Καθαρίστε το εξωτερικό με ένα μαλακό πανί βρεγμένο σε νερό. Μη χρησιμοποιείτε κρέμες ή σκληρά σφουγγαράκια, ούτε απορρυπαντικό (π.χ. ασετόν, χλωρίνη) ή ξίδι.

**Για παρατεταμένη απουσία**

1. Αδειάστε εντελώς το ψυγείο.
2. Αποσυνδέστε τη συσκευή από το ηλεκτρικό δίκτυο.
3. Κάντε την απόψυξη και καθαρίστε το εσωτερικό.
4. Για να εμποδίσετε το σχηματισμό μούχλας, δυσοσμίας και οξειδώσεων, η πόρτα της συσκευής πρέπει να παραμένει ανοιχτή όταν η συσκευή δεν πρόκειται να χρησιμοποιηθεί για μεγάλο χρονικό διάστημα.
5. Καθαρίστε τη συσκευή.
  - Καθαρίστε το εσωτερικό του καταψύκτη (όπου υπάρχει) κατά την απόψυξη.
  - Καθαρίζετε κατά περιόδους το εσωτερικό του ψυγείου με ένα σφουγγάρι βρεγμένο σε χλιαρό νερό ή/και ουδέτερο απορρυπαντικό. Ξεβγάλτε και σκουπίστε με ένα μαλακό πανί. Μη χρησιμοποιείτε σκληρά σφουγγαράκια.
6. Καθαρίζετε το εξωτερικό με ένα υγρό πανί. Μη χρησιμοποιείτε κρέμες ή σκληρά σφουγγαράκια, ούτε απορρυπαντικό (π.χ. ασετόν, χλωρίνη) ή ξίδι.

**Αντικατάσταση λαμπτήρα:**

Για την αντικατάσταση του λαμπτήρα:

- Αποσυνδέστε τη συσκευή από το ηλεκτρικό δίκτυο
- Πιέστε το πάνω μέρος του καλύμματος.
- Βγάλτε το κάλυμμα.
- Αντικαταστήστε το λαμπτήρα με λαμπτήρα ίσης ισχύος ή με τη μέγιστη ισχύ σε watt που αναγράφεται κοντά στο ντουί.
- Τοποθετήστε το κάλυμμα και περιμένετε 5 λεπτά πριν συνδέσετε πάλι τη συσκευή.

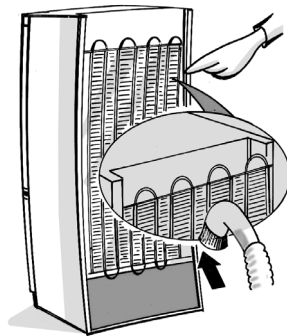



## ΟΔΗΓΟΣ ΑΝΕΥΡΕΣΗΣ ΒΛΑΒΩΝ

Όταν ακούσετε αυτούς τους θορύβους

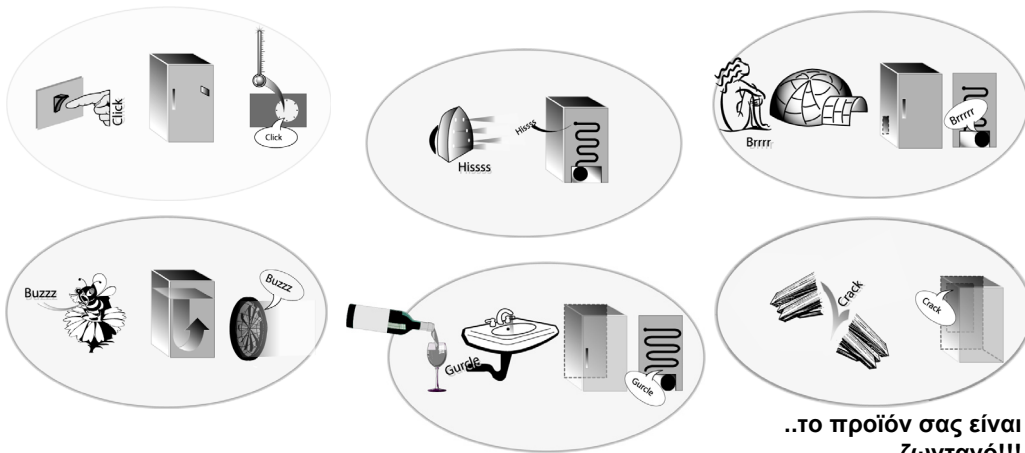

..το προϊόν σας είναι ζωντανό!!!

### 1. Η συσκευή δεν λειτουργεί.

- Υπάρχει διακοπή ρεύματος?
  - Το φως είναι καλά τοποθετημένο στην πρίζα?
  - Ο διπολικός διακόπτης του δικτύου είναι ανοικτός?
  - Οι ασφάλειες της οικιακής εγκατάστασης λειτουργούν σωστά?
  - Το καλώδιο τροφοδοσίας είναι κομμένο?
- ### 2. Η θερμοκρασία στο εσωτερικό των διαμερισμάτων δεν είναι αρκετά χαμηλή.
- Οι πόρτες κλείνουν σωστά?
  - Η συσκευή είναι εγκατεστημένη κοντά σε μια πηγή θερμότητας;
  - Εμποδίζεται η κυκλοφορία του αέρα από τα ανοίγματα αερισμού?

### 3. Υπάρχει νερό στο κάτω μέρος του ψυγείου.

- Η αποστράγγιση του νερού απόψυξης είναι βουλωμένη?

### 4. Το εσωτερικό φως δε λειτουργεί.

- Πρώτα ελέγξτε το σημείο 1. και μετά:
- Αποσυνδέστε τη συσκευή από το ηλεκτρικό δίκτυο.
  - Αντικαταστήστε το λαμπτήρα με λαμπτήρα ίσης ισχύος ή με τη μέγιστη ισχύ σε watt που αναγράφεται κοντά στο ντουί

### 5. Υπερβολικός σχηματισμός πάγου στον καταψύκτη.

- Η πόρτα έχει κλείσει σωστά?
- Τα τρόφιμα εμποδίζουν το κλείσιμο της πόρτας?

**Διάφοροι θόρυβοι και φυσήματα εκτόνωσης, που προέρχονται από το ψυκτικό κύκλωμα, θεωρούνται κανονικοί.**

## ΣΕΡΒΙΣ

### Πριν επικοινωνήσετε με το Σέρβις:

1. Βεβαιωθείτε ότι δεν είναι δυνατόν να λύσετε μόνοι σας το πρόβλημα (βλέπε "Οδηγός ΑνεΥρεσηΣ Βλαβών").
2. Ανάψτε ξανά τη συσκευή και βεβαιωθείτε ότι το πρόβλημα έχει λυθεί. Αν το αποτέλεσμα είναι αρνητικό, αποσυνδέστε ξανά τη συσκευή και επαναλάβετε την ενέργεια μετά από μία ώρα.
3. Αν το αποτέλεσμα είναι και πάλι αρνητικό, καλέστε το Σέρβις.  
Δηλώστε:
  - Τον τύπο της βλάβης,
  - το μοντέλο,

- τον αριθμό του Σέρβις (ο αριθμός μετά τη λέξη SERVICE, πάνω στην ετικέτα με τον αριθμό μητρώου που βρίσκεται στο εσωτερικό της συσκευής),
- την πλήρη διεύθυνσή σας,
- τον πλήρη αριθμό του τηλεφώνου σας.

**SERVICE** 0000 000 00000



### Σημείωση:

**Αν η αντιστροφή του ανοίγματος της πόρτας της συσκευής γίνει από το Σέρβις, δεν λαμβάνεται σαν επέμβαση που καλύπτεται από εγγύηση.**  
Στα μοντέλα με χειρολαβή στην πρόσοψη δεν προβλέπεται η αντιστροφή της πόρτας.

## ΕΓΚΑΤΑΣΤΑΣΗ

- Εγκαταστήστε τη συσκευή μακριά από πηγές θερμότητας. Η εγκατάσταση σε θερμό περιβάλλον, η άμεση έκθεση στη ηλιακές ακτίνες ή η τοποθέτηση της συσκευής κοντά σε πηγές θερμότητας (καλοριφέρ, εστίες μαγειρέματος), αυξάνει την κατανάλωση ρεύματος και πρέπει να αποφεύγεται.
- Εάν αυτό δεν είναι εφικτό, τηρήστε τις ακόλουθες ελάχιστες αποστάσεις:
  - 30 cm από κουζίνες με κάρβουνα ή πετρελαίου;
  - 3 cm από ηλεκτρικές κουζίνες και/ή κουζίνες υγραερίου.
- Για την καλύτερη δυνατή λειτουργία, φροντίστε να υπάρχει ελάχιστος χώρος 5 cm πάνω από τη συσκευή και τοποθετήστε τα άλλα έπιπλα γύρω από το ψυγείο σε απόσταση αρκετή για να επιτρέπει την ελάχιστη κυκλοφορία του αέρα.
- Τοποθετήστε την σε στεγνό και καλά αεριζόμενο χώρο, σε οριζόντια θέση, ρυθμίζοντας αν είναι αναγκαίο τα μπροστινά ποδαράκια.
- Καθαρίζετε το εσωτερικό.
- Τοποθετήστε τα εξαρτήματα του ψυγείου.

### Ηλεκτρική σύνδεση

- **Οι ηλεκτρικές συνδέσεις πρέπει να συμμορφούνται στους τοπικούς κανονισμούς.**
- Τα στοιχεία που αναφέρονται στην τάση του ρεύματος και την απαιτούμενη ισχύ, αναγράφονται στην πινακίδα με τον αριθμό μητρώου στο εσωτερικό της συσκευής.
- **Η γείωση της συσκευής είναι υποχρεωτική βάσει του νόμου.**  
**Ο κατασκευαστής δεν φέρει καμία ευθύνη για ενδεχόμενες βλάβες σε πρόσωπα, ζώα ή αντικείμενα, που οφείλονται στη μη τήρηση των παραπάνω κανονισμών.**
- Αν το φως δεν ταιριάζει στην πρίζα, ένας ηλεκτρολόγος πρέπει να αντικαταστήσει την πρίζα.
- Μην χρησιμοποιείτε προεκτάσεις ή πολύπριζα.

### Ηλεκτρική αποσύνδεση

Η ηλεκτρική αποσύνδεση πρέπει να είναι δυνατή βγάζοντας το φως ή μέσω διπολικού διακόπτη στο δίκτυο πριν από την πρίζα.

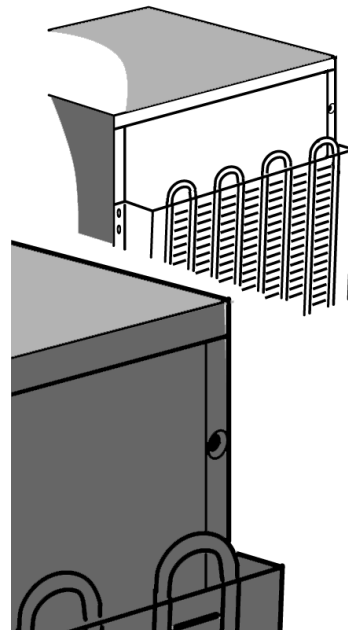

## ΑΝΤΙΣΤΡΟΦΗ ΠΟΡΤΑΣ

Μπορείτε να αντιστρέψετε το άνοιγμα της πόρτας του ψυγείου και του καταψύκτη σας.

- Βεβαιωθείτε ότι το ψυγείο και ο καταψύκτης δεν είναι συνδεδεμένα στην πρίζα και ότι είναι άδεια.
- Συνιστάται η εκτέλεση της διαδικασίας αυτής από δύο άτομα.

### Αναγκαία εργαλεία

- Σταυροκατσάβιδο
- Κατσαβίδι
- Γερμανικό ή σωληνωτό κλειδί των 8 mm και των 10 mm.

Στηρίξτε το ψυγείο/καταψύκτη στο πίσω μέρος για να έχετε πρόσβαση στη βάση. Μην το γέρνετε προς τα πίσω πάνω από 45° και στηρίξτε το σε φελιζόλ συσκευασίας ή σε παρόμοιο υλικό για να αποφύγετε ζημιές στους σωλήνες ψύξης στο πίσω μέρος του ψυγείου/καταψύκτη.

Βγάλτε τις δύο βίδες στο πίσω μέρος του ψυγείου/καταψύκτη.

Ανασηκώστε το κάλυμμα του ψυγείου/καταψύκτη.

Χρησιμοποιήστε γερμανικό ή σωληνωτό κλειδί των 8mm για να βγάλετε τα 2 μπουλόνια του μεντεσέ. Αφαιρέστε τα μπουλόνια από την αντίθετη πλευρά.

Βγάλτε το υποστήριγμα και το πλαστικό κάλυμμα. Βγάλτε και αντικαταστήστε τον πείρο στο υποστήριγμα. Τοποθετήστε το στην απέναντι πλευρά του ψυγείου/καταψύκτη.

Αφαιρέστε την τάπα που κλείνει τη νέα πλευρά του μεντεσέ και τοποθετήστε την στην άλλη πλευρά.

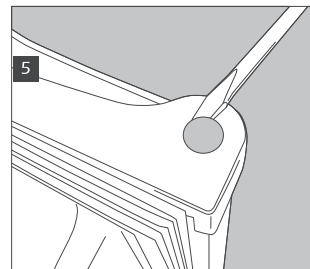
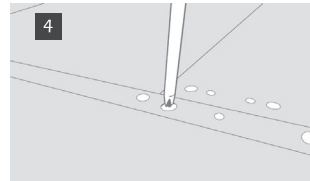
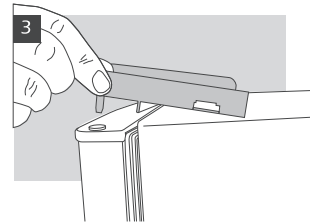
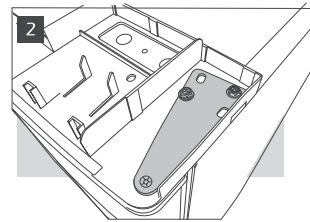
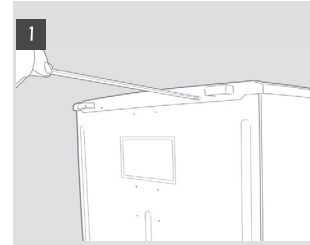

Ξεβιδώστε και τα πόδια αλφαδιάσματος.

Βγάλτε το κάτω υποστήριγμα με γερμανικό ή σωληνωτό κλειδί των 8 mm. Βγάλτε και αντικαταστήστε τον πείρο χρησιμοποιώντας κλειδί των 10 mm για να ξεβιδώσετε το παξιμάδι και απλό κατσαβίδι για να βγάλετε τον πείρο. Για να βγάλετε εντελώς τον πείρο μπορεί να χρειαστεί να τον σπρώξετε από την κάτω πλευρά.

Βγάλτε τη βίδα στη βάση και τοποθετήστε την στην απέναντι πλευρά.

Βγάλτε τις πλάκες κλεισίματος από την πλευρά που δεν χρησιμοποιείται και τοποθετήστε τις στις τρύπες που άφησαν τα υποστηρίγματα.

Αντικαταστήστε την πόρτα και τα στηρίγματα με αντίστροφη σειρά.

Αντικαθιστώντας τα πόδια προσέξτε ώστε το μεγαλύτερο πόδι να τοποθετηθεί στην πλευρά χωρίς υποστήριγμα.

Ελέγξτε αν η πόρτα είναι ευθυγραμμισμένη οριζόντια και κάθετα, καθώς επίσης και ότι το λάστιχο προσαρμόζει καλά σε όλες τις πλευρές πριν σφίξετε οριστικά τον κάτω μεντεσέ.

#### Σημείωση:

**Αν η αντιστροφή του ανοίγματος της πόρτας της συσκευής γίνει από το Σέρβις, δεν λαμβάνεται σαν επέμβαση που καλύπτεται από εγγύηση.**

#### Αντιστροφή ανοίγματος πόρτας εσωτερικού διαμερίσματος

1. Αφαιρέστε τη βίδα του πείρου συγκράτησης της πόρτας δεξιά κάτω.
2. Αφαιρέστε την τάπα στην αριστερή πλευρά.
3. Αφαιρέστε τα δύο καπάκι των βιδών στην αριστερή πλευρά.
4. Ξεβιδώστε τις δύο βίδες
5. Επανατοποθετήστε όλα στην αντίθετη πλευρά.

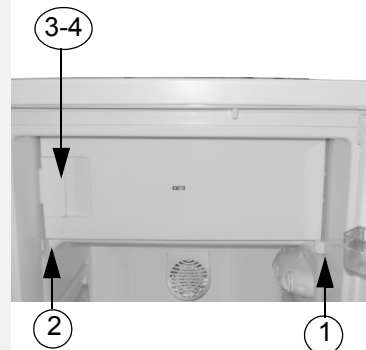
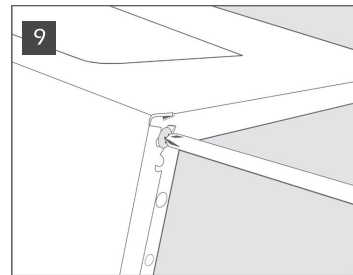
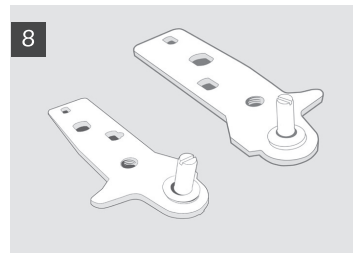
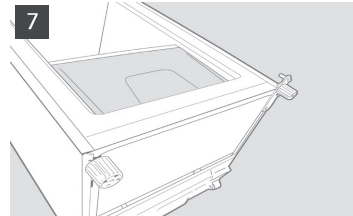

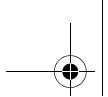

# **BRUKSANVISNING**

**INNAN APPARATEN ANVÄNDS**

**MILJÖRÅD**

**FÖRSIKTIGHETSÅTGÄRDER OCH  
ALLMÄNNA FÖRSLAG**

**ANVÄNDNING AV KYLDELEN OCH DESS  
FUNKTIONER**

**ANVÄNDNING AV FRYSDELEN OCH DESS  
FUNKTIONER**

**RENGÖRING AV KYLDELEN**

**RENGÖRING OCH UNDERHÅLL**

**FELSÖKNING**

**SERVICE**

**INSTALLATION**

**OMHÄNGNING AV DÖRRARNA**

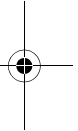
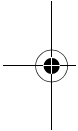

## INNAN APPARATEN ANVÄNDS

- Den produkt som du har förvärvat har utvecklats för hushållsbruk och även för:
  - köksavdelningar på arbetsplatser, i butiker och/eller kontor
  - på bondgårdar
  - på hotell, motell, lägenhetshotell, Bed & Breakfast, för användning av enskild kund.

**För att du skall få mesta möjliga utbyte av din apparat rekommenderar vi att du läser bruksanvisningen noggrant. Här finner du en beskrivning av apparaten och goda råd om livsmedelsförvaring.**

**Spar detta häfte som referensmaterial.**

1. Ta av emballaget och försäkra dig om att apparaten inte har skadats under transporten och att dörrarna stänger ordentligt. Återförsäljaren skall upplysas om eventuella skador senast 24 timmar efter leverans.
2. Vi rekommenderar att du väntar minst två timmar innan du tar apparaten i funktion. Denna tid krävs för att kylsystemet skall fungera på bästa sätt.
3. Se till att installationen och den elektriska anslutningen av apparaten görs av en behörig fackman i enlighet med tillverkarens anvisningar och gällande bestämmelser.
4. Rengör apparaten invändigt före användning.

## MILJÖRÅD

### 1. Förpackning

Förpackningsmaterialet kan återvinnas till 100%, vilket framgår av återvinningssymbolen. Följ lokala bestämmelser när förpackningen skall kasseras.

Förpackningsmaterialet (plastpåsar, delar i styrenplast, osv.) skall förvaras utom räckhåll för barn. Det kan vara farligt.

### 2. Skrotning

Denna produkt är tillverkad av material som kan återvinnas. Denna produkt är märkt enligt Europadirektiv 2002/96/EEG beträffande kassering av elektriskt och elektroniskt avfall. Genom att säkerställa en korrekt skrotning av denna produkt bidrar du till att förhindra eventuella negativa konsekvenser för vår miljö och vår hälsa.

Symbolen  på produkten eller i medföljande dokumentation visar att denna produkt inte får behandlas som vanligt hushållsavfall. Den skall i stället lämnas in på en lämplig uppsamlingsplats för återvinning av elektrisk och elektronisk utrustning.

Klipp av elsladden innan apparaten skrotas så att apparaten blir obrukbar. Avlägsna även dörrar och hyllplan så att barn inte kan stängas in i apparaten.

Följ lokala bestämmelser om avfallshantering när apparaten skall skrotas. Lämnna in den till en återvinningscentral. Lämnna inte apparaten utan övervakning ens ett par dagar, eftersom den kan vara farligt för barn.

För mer information om hantering, återvinning och återanvändning av denna produkt, var god kontakta de lokala myndigheterna, ortens sophanteringstjänst eller butiken där produkten inhandlades.

### Information:

Denna apparat innehåller varken CFC. Kylsystemet innehåller R134a (HFC) eller R600a (HC), se typskylten på apparatens insida.

Apparater med isobutan (R600a): Isobutan är en naturgas som är mycket miljövänlig, men också mycket lättantändlig. Det är därför av största vikt att se till att kylsystemets ledningar inte skadas.

Denna produkt kan innehålla fluorerade växthusgaser som omfattas av Kyotoavtalet. Köldmediet befinner sig i ett hermetiskt slutet system.

Köldmedium: R134a har en global uppvärmningspotential (GWP) på 1300.

### EU-försäkran om överensstämmelse

Denna apparat är avsedd för förvaring av livsmedel och tillverkad i överensstämmelse med förordning (EG) nr. 1935/2004.



Denna apparat formges, tillverkas och marknadsförs i överensstämmelse med:

- Säkerhetsföreskrifterna i lågspänningsdirektiv 2006/95/EG (som ersätter direktiv 73/23/EEG och dess påföljande tillägg);
- Skyddskraven i direktiv "EMC" 2004/108/EG.

Apparatens elektriska säkerhet kan endast garanteras när apparaten är korrekt ansluten till ett verksamt jordningssystem som överensstämmer med gällande lagstiftning.



# FÖRSIKTIGHETSÅTGÄRDER OCH ALLMÄNNA FÖRSLAG

## INSTALLATION

- För att flytta och installera apparaten krävs minst två personer.
- Var försiktig när du flyttar apparaten så att golven (t.ex. parkettgolv) inte skadas.
- Se till att elsladden inte blir skadad under installationen.
- Se till att denna apparat inte placeras i närheten av en värmekälla.
- För att god ventilation skall kunna garanteras måste det finnas tillräckligt med utrymme runt om skåpet - både ovanför och på sidorna. Följ installationsanvisningarna.
- Se till att apparatens ventilationsöppningar inte är blockerade eller övertäckta.
- Se till kylsystemets ledningar inte skadas.
- Ställ apparaten på ett golv som klarar att bära upp dess tyngd och på en plats som är lämplig för dess dimensioner och användning och se till att den står i våg.
- Placera apparaten i ett torrt rum med god ventilation. Apparaten är utformad för att fungera i omgivningstemperaturer inom bestämda intervall, som i sin tur är beroende av vilken klimatklass apparaten tillhör. Apparaten klimatklass anges på typskylten: Det finns risk att apparaten inte fungerar på korrekt sätt om den står i ett rum där temperaturen är lägre eller högre än den avsedda.

Klimatklass	Omgivnings-temperatur (°C)	Omgivnings-temperatur (°F)
SN	Från 10 till 32	Från 50 till 90
N	Från 16 till 32	Från 61 till 90
ST	Från 16 till 38	Från 61 till 100
T	Från 16 till 43	Från 61 till 110

- Kontrollera att spänningen på typskylten överensstämmer med spänningen i din bostad.
- Använd inte förlängningssladdar eller adaptrar.
- Använd vattenslang som medföljer den nya apparaten för anslutningen till vattenledningen. Använd inte den gamla apparatens slang.
- Elsladden får endast bytas eller modifieras av kompetent personal eller av Kundtjänst.
- Det måste vara möjligt att skilja apparaten från elnätet, antingen genom att dra ut stickkontakten ur eluttaget eller med hjälp av en tvåpolig strömbrytare som skall sitta mellan apparaten och eluttaget.

## SÄKERHET

- Ställ aldrig in sprayburkar eller behållare som innehåller bränsle eller lättantändliga gaser i apparaten.
- Förvara inte bensin och andra lättantändliga ämnen i gas- eller vätskeform i närheten av denna apparat eller andra elektriska apparater. Gaserna som utvecklas kan förorsaka brand eller explosion.
- Använd inga andra typer av mekaniska, elektriska och kemiska anordningar än dem som rekommenderas av tillverkaren för att påskynda avfrostningen.
- Använd inte och lägg inte in elektriska apparater inuti apparaten om dessa inte är specifikt auktoriserade av tillverkaren.
- Apparaten får ej användas av personer (inklusive barn) med reducerad fysisk, känslomässig eller mental kapacitet, eller av personer utan lämplig kompetens eller erfarenhet, såvida de inte fått instruktioner om apparatens användande från den eller de personer som ansvarar för deras säkerhet.
- Låt inte barn leka med apparaten eller gömma sig inuti den. Barn som ägnar sig åt sådana lekar riskerar att bli instängda i apparaten med påföljande risk för kvävning.
- Förtär inte den vätska (ej giftig) som finns i frysackumulatorerna (på vissa modeller).
- Förtär inte isbitar eller isglassar direkt efter att de tagits ut ur frysen. Den låga temperaturen kan förorsaka köldskador.

## ANVÄNDNING

- Dra alltid ut stickkontakten ur eluttaget eller skilj skåpet från elnätet på annat sätt innan någon typ av rengöring och underhåll görs.
- Apparater som är utrustade med ismaskin och vattendistributör måste anslutas till en vattenledning med dricksvatten (med ett tryck mellan 0,17 och 0,81 MPa (1,7 och 8,1 bar)). Ismaskiner och/eller vattendistributörer som inte är direkt kopplade till en vattenledning får endast fyllas med dricksvatten.
- Använd kyldelen uteslutande för förvaring av färska livsmedel och frysdelen uteslutande för förvaring av frysta livsmedel, infrysning av färska livsmedel och tillverkning av isbitar.
- Förvara inte glasbehållare som innehåller vätskor i frysdelen. De kan spricka.

**Tillverkaren accepterar inget ansvar om ovan nämnda säkerhetsföreskrifter och förslag inte iakttas.**

## ANVÄNDNING AV KYLDELEN OCH DESS FUNKTIONER

Denna apparat är ett kylskåp med **\*\*\*\***-stjärnig frysdel.  
**Avfrostningen av kyldelen sker helt automatiskt.**

### Att ta kylskåpet i bruk

Anslut apparaten till elnätet.

Termostaten används för att reglera temperaturen i bägge avdelningarna: kyldelen och i frysdelen.

### Temperaturreglering i kyl och frys:

1. För att skåpet skall fungera korrekt med bästa möjliga temperatur för livsmedelsförvaring **rekommenderar vi att termostaten regleras enligt anvisningarna på det medföljande produktbladet.**
2. Gör så här om du vill ändra temperaturen i kyldelen: vrid termostatratten:
  - till de **lägsta numren/MIN** för att få **HÖGRE** temperatur i kyldelen;
  - till de **högsta numren/MAX** för att ställa in **LÄGRE** temperatur.

Termostaten i läge 0: apparatens funktioner och belysning är avstängda.

3. Tryck på knappen (fig. G) för att aktivera antikondensanordningen.

### Anmärkning:

Rumstemperaturen, apparatens placering och hur ofta skåpdörren öppnas påverkar den invändiga temperaturen. Termostatratten måste därför regleras med hänsyn tagen till dessa faktorer.

### Placering av livsmedel i kyldelen

Placera livsmedlen som på bilden.

- A. Tillagade livsmedel
- B. Fisk, kött
- C. Frukt och grönsaker
- D. Flaskor
- E. Ägg
- F. Smör, mjölkprodukter, ost

### Anmärkningar:

- I det tomma utrymmet mellan hyllorna och kylskåpets bakre innervägg skall luften kunna cirkulera obehindrat.
- Placera inte matvaror direkt mot den bakre väggen i kyldelen.
- Placera inte varma livsmedel i kyl- eller frysdelen.
- Förvara vätskor i behållare med lock.
- Om grönsaker med hög vätskehalt förvaras i kylskåpet kan det bildas kondens i den nedre lådan: Detta försämrar dock inte apparatens funktion.

### Observera:

**Om grönsaker med hög vätskehalt förvaras i kyldelen kan det leda till att det bildas kondens på frukt- och grönsakslådans glashylla: Detta försämrar dock inte apparatens funktion.**



Endast på modeller med antikondensanordning



Fig. G

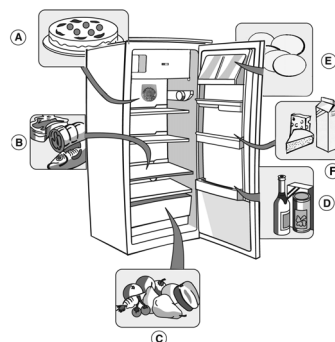



## ANVÄNDNING AV FRYSDELEN OCH DESS FUNKTIONER

Frysdelen är **\*\*\*\***-stjärnig.

I frysdelen går det att lagra frysta livsmedel under så lång tid som anges på livsmedelsförpackningen.

På typskylten anges vilken mängd färska livsmedel det går att frysa in under ett dygn (24 timmar).

**Observera:**

**Slå in färska matvaror som skall frysas i:**

- aluminiumfolie, plastfolie, plastförpackningar, plastburkar med lock eller frysbehållare, förutsatt att dessa är lämpliga för infrysning av livsmedel.
- I frysdelen bibehålls lämplig temperatur för livsmedelsförvaring, även om det blir strömavbrott. Vi rekommenderar dock att frysdelens dörr inte öppnas under strömavbrottet.

**Observera:**

I vidstående tabell anges hur många månader frysta livsmedel av olika slag kan förvaras i frysen. Följ dessa anvisningar.

**Att tänka på när du köper frysta livsmedel:**

- Försäkra dig om att förpackningen eller omslaget är intakt eftersom kvaliteten på livsmedlet annars kan ha försämrats. Om förpackningen är skrovlig eller har fuktfläckar har livsmedlet inte förvarats på optimalt sätt och det finns risk att det har börjat tina.
- Planera din runda i livsmedelsaffären så att du går till frysdiskens det sista du gör och använd fryspåsar för hemtransporten.
- Lägg in de frysta livsmedlen i frysen så fort du kommer hem.
- Tinade livsmedel får inte frysas om, utan måste förtäras inom 24 timmar.
- Se till att temperaturvariationerna i matvarorna blir så små som möjligt. Respektera det "bäst före datum" som anges på förpackningen.
- Följ alltid anvisningarna om frysförvaring som finns på matförpackningen.









**Tillverkning av isbitar**

- Fyll isbitlådan till 3/4 med vatten och placera dem på frysdelens botten.

Använd inte spetsiga eller vassa föremål för att få loss isbitlådan om den har fastnat på botten av frysdelen.



### MÅNADER LIVSMEDEL

<b>1-3</b>			
<b>4-7</b>			
<b>8-12</b>			

## RENGÖRING AV KYLDELEN

**Dra alltid ut stickkontakten ur eluttaget eller skilj apparaten från elnätet på annat sätt innan någon typ av rengöring och underhåll utförs.**

**Avfrostningen av kyldelen sker helt automatiskt.**

Det är helt normalt att det bildas vattendroppar på kyldelens bakre innervägg och det visar att det automatiska avfrostningsprogrammet pågår.

Avfrostningsvattnet leds till ett dräneringshål och samlas sedan upp i en behållare där det förångas.

Rengör dräneringshålet regelbundet.

**Avfrostning av lågtemperaturavdelningen**

**Vi rekommenderar att du frostar av lågtemperaturavdelningen 1 eller 2 gånger per år eller när frostlagret blir alltför tjockt.**

**Det är normalt att det bildas frost. Hur mycket frost det bildas och hur snabbt detta går beror på omgivningsvillkoren och på hur ofta dörren öppnas.**

**Framför allt bildas det frost i den övre delen av frysdelen, men detta är helt normalt och försämrar inte apparatens funktion.**

**Det är en god regel att passa på att göra avfrostningen när livsmedelsförråden inte är så stora.**

**Det är en god regel att passa på att göra avfrostningen när livsmedelsförråden inte är så stora.**

- Öppna frysdörren och ta ut alla livsmedel. Slå in matvarorna i tidningspapper och lägg dem tätt intill varandra på en mycket sval plats eller i en frysväska.
- Låt dörren stå öppen så att frosten smälter.
- Rengör frysens insida med en svamp som fuktats i en blandning av ljummet vatten och mildt rengöringsmedel. Använd inte slipmedel.
- Skölj och torka noggrant.
- Lägg tillbaka livsmedlen i frysen.
- Stäng dörren.
- Sätt i stickproppen igen.
- Sätt igång apparaten igen.



## RENGÖRING OCH UNDERHÅLL

**Dra alltid ut stickkontakten ur eluttaget eller skilj apparaten från elnätet på annat sätt innan någon typ av rengöring och underhåll utförs.**

- Rengör regelbundet kyldelen med en svamp som fuktats i ljummet vatten och ett mildt rengöringsmedel. Skölj och torka torrt med en mjuk trasa.

**Använd inte slipmedel.**

- Avskiljarna får inte läggas i vatten, utan skall rengöras med en fuktig svamp.
- Rengör insidan av frysdelen under avfrostningen.
- Rengör regelbundet ventilationsgallren och kondensorn, som är placerad på baksidan av kylskåpet. Använd en dammsugare eller en borste.
- Rengör skåpets utsida med en mjuk trasa som fuktats i vatten. Använd inte slipmedel, slipande svampar, fläckborttagningsmedel (t.ex. aceton, trikloretylen) eller vinäger.

**När du åker bort (längre bortavaro)**

1. Ta ut alla livsmedel ur kylskåpet.
2. Skilj skåpet från elnätet.
3. Frosta av skåpet och rengör det invändigt.
4. För att undvika att det bildas mögel, dålig lukt eller rost ska dörren alltid lämnas öppen när skåpet inte är i funktion under en längre tid.
5. Rengör apparaten.
  - Rengör lågtemperaturavdelningens insida (på modeller där den finns) under avfrostningen.
  - Rengör regelbundet kyldelen med en svamp som fuktats i ljummet vatten och ett mildt rengöringsmedel. Skölj och torka torrt med en mjuk trasa. Använd inte slipmedel.
6. Rengör skåpets utsida med en mjuk trasa som fuktats i vatten. Använd inte slipmedel, slipande svampar, fläckborttagningsmedel (t.ex. aceton, trikloretylen) eller vinäger.

**Att ta ur glödlampan:**

Gör så här för att byta ut glödlampan:

- Dra ut stickkontakten ur eluttaget
- Tryck ihop överdelen av lampskyddet.
- Ta bort lampskyddet.
- Byt till en lampa med samma effekt eller med den effekt som anges i närheten av lampan.
- Sätt tillbaka lampskyddet och vänta 5 minuter innan du startar apparaten igen.

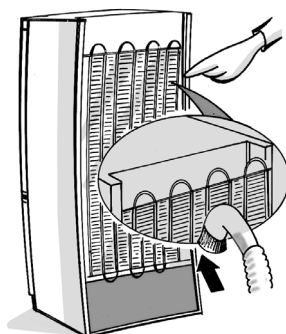

# FELSÖKNING

När dessa ljud hörs

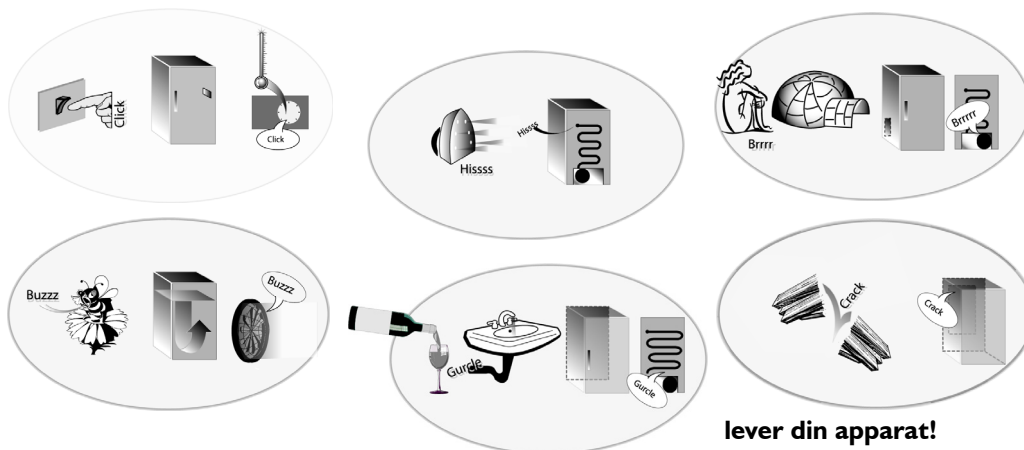

lever din apparat!

## 1. Apparaten fungerar inte.

- Är det strömavbrott?
  - Är stickkontakten ordentligt insatt i eluttaget?
  - Har strömmen brutits med hjälp av den tvåpoliga strömbrytaren?
  - Fungerar elanläggningens skydd i din bostad?
  - Är elsladden trasig?
- ## 2. Temperaturen inuti kyl- och frysdelen är inte tillräckligt låg.
- Stänger dörrarna ordentligt?
  - Står apparaten i närheten av en värmekälla?
  - Finns det något som hindrar att luften cirkulerar genom ventilationsgallren?

## 3. Det finns vatten på kyldelens botten.

- Finns det något som hindrar att avfrostningsvattnet rinner undan?

## 4. Den invändiga belysningen fungerar inte.

Kontrollera först punkt 1 och gör sedan följande:

- Skilj skåpet från elnätet.
- Byt till en lampa med samma effekt eller med den effekt som anges i närheten av lampan.

## 5. Onormal isbildning i frysdelen.

- Är dörren ordentligt stängd?
- Hindrar livsmedlen som finns i frysdelen att dörren stängs ordentligt?

**Blås- och gurgelljud som kommer från kylsystemet är helt normala.**

## SERVICE

### Innan du kontaktar Service:

1. Försök att åtgärda felet på egen hand (se "Felsökning").
2. Sätt på apparaten igen för att kontrollera om felet har åtgärdats. Om så inte är fallet drar du ut stickkontakten ur eluttaget, låter apparaten stå och vila i en timme och gör sedan om försöket.
3. Om du inte lyckas åtgärda felet på egen hand kontaktar du Service.

#### Uppge:

- Vilken typ av problem det rör sig om,
- Modell,

- Servicenumret (detta nummer finns efter ordet SERVICE på typskylten som finns inuti apparaten),
- Fullständig adress,
- Telefon- och riktnummer.

**SERVICE** 0000 000 00000



#### Anmärkning:

**Omhängning av skåpets dörr som utförs av Service täcks inte av garantin. Omhängning går ej att utföra på apparater med frontheadtag.**

## INSTALLATION

- Ställ inte apparaten i närheten av en värmekälla. Om apparaten placeras i ett varmt rum eller i närheten av värmekällor (värmeelement, spis) eller om den utsätts för direkt solljus ökar energiförbrukningen, vilket bör undvikas.
- Om apparaten inte kan placeras långt ifrån värmekällor måste följande minsta avstånd respekteras:
  - 30 cm från kol- eller gasoleldade spisar;
  - 3 cm från elektriska spisar och/eller gasspisar.
- För att apparaten skall fungera på bästa sätt måste det vara ett fritt utrymme på minst 5 cm ovanför den. Placera annan köksinredning på lämpligt avstånd för att säkerställa en god luftcirkulation.
- Placera apparaten på en torr plats med god ventilation. Ställ apparaten i våg. Justera höjden med de främre fötterna om det är nödvändigt.
- Rengör apparatens insida.
- Sätt i de medföljande tillbehören.

#### Elektrisk anslutning

- **Den elektriska anslutningen skall utföras i enlighet med gällande lokala bestämmelser.**
- Data angående spänning och effektförbrukning finns på typskylten som är placerad inuti skåpet.
- **Enligt lag är det obligatoriskt att ansluta apparaten till jord.**  
**Tillverkaren accepterar inget ansvar för personskador och skador på föremål som uppstår till följd av att dessa anvisningar inte har följts.**
- Låt en behörig fackman byta ut eluttaget om stickkontakten och eluttaget inte är av samma typ.
- Använd inte förlängningssladdar eller adaptrar.

#### Att skilja apparaten från elnätet

Det måste vara möjligt att skilja apparaten från elnätet, antingen genom att dra ut stickkontakten ur eluttaget eller med hjälp av en tvåpolig strömbrytare som skall sitta mellan apparaten och eluttaget.

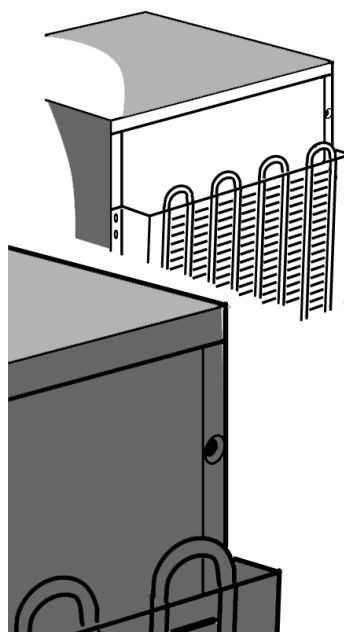

## OMHÄNGNING AV DÖRRARNA

Det går att hänga om kylens/frysens dörrar.

- Kontrollera att kylan/frysens inte är ansluten till elnätet och att både kyl och frys är tomma.
- Det är lämpligt att vara två när dörrarna hängs om.

### Nödvändiga verktyg

- Kryssmejsel
- Skruvmejsel
- 8 mm och 10 mm fast nyckel eller hylsnyckel.

Se till att kylan/frysens inte lutar mer än 45° bakåt när den läggs ner på baksidan för att man skall kunna komma undersidan. Låt den vila på förpackningsmaterial i skumplast eller dylikt, så att kylrören på kylens/frysens baksida inte skadas.

Skruva loss de två skruvarna som finns på baksidan av kylan/frysens.

Lyft bort kylens/frysens toppskiva.

Använd en 8 mm fast nyckel eller hylsnyckel för att lossa de 2 bultarna från gångjärnet. Skruva ur de två bultarna på motsatt sida.

Ta av fästet och plastskyddet.

Avlägsna sprinten och sätt tillbaka den i fästet.

Sätt tillbaka den på motsatt sida av kylan/frysens.

Ta bort skyddet på den andra sidan av gångjärnet och sätt det på den andra sidan av apparaten.

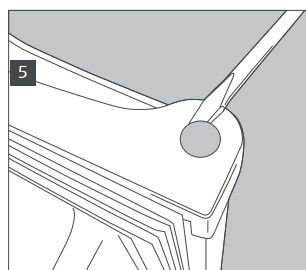
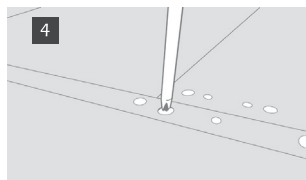
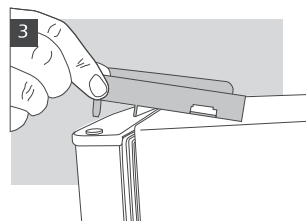
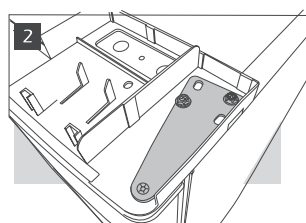
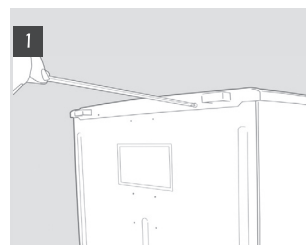

Skruva loss fötterna och ta av dem.

Ta bort det nedersta fästet med hjälp av en 8 mm fast nyckel eller hulsnyckel. Avlägsna sprinten och sätt tillbaka den. Använd en 10 mm nyckel för att skruva loss muttern och en skruvmejsel för att skruva loss sprinten. Det kan vara nödvändigt att trycka ut sprinten från undersidan för att få ut den helt.

Skruva loss skruven på undersidan och sätt i den på motsatt sida. Ta bort låsplattorna från den sida av kylen/frysens som inte används och montera dem i hålen som finns i fästena.

Sätt tillbaka dörrar och fästen i omvänd ordning.

När fötterna sätts på plats, se till att den största foten hamnar på den sida där inget fäste finns.

Kontrollera att dörren hänger rakt både i horisontal- och vertikalriktningen och att isoleringslisterna sluter tätt på alla sidor innan du drar åt det nedersta gångjärnet.

**Anmärkning:**

**Omhängning av skåpets dörr som utförs av Service täcks inte av garantin.**

**Omhängning av innerluckan**

1. Ta bort luckans stödskruv nere till höger.
2. Ta bort locket på den vänstra sidan.
3. Ta bort de två skruvlocken på vänster sida.
4. Lossa de två skruvarna
5. Sätt tillbaka allting på motsatt sida.

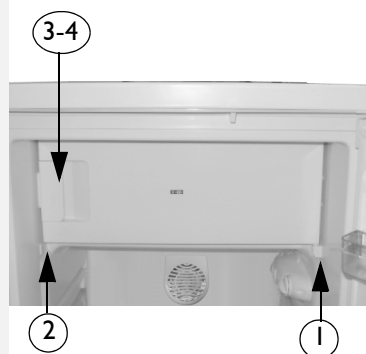
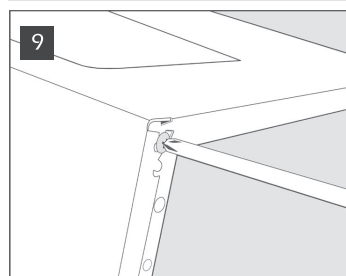
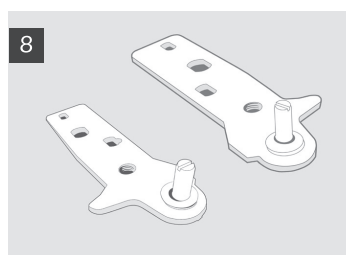
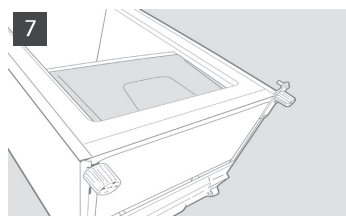

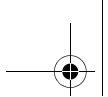

# **BRUKSANVISNING**

**FØR DU BRUKER APPARATET**

**MILJØVENNLIG BRUK**

**GENERELLE RÅD**

**BRUK AV KJØLESEKSJONEN**

**BRUK AV FRYSESEKSJONEN**

**RENGJØRING AV KJØLESEKSJONEN**

**RENGJØRING OG VEDLIKEHOLD**

**FEILSØKINGSLISTE**

**SERVICE**

**INSTALLASJON**

**OMHENGSLING AV DØRENE**

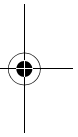
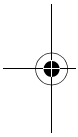



## FØR DU BRUKER APPARATET

- Apparatet du har anskaffet er blitt utviklet for bruk i privat husholdning og også:
  - i kjøkkenområder på arbeidsplasser, i butikker og/eller kontorer
  - på gårder
  - i hoteller, moteller, residencer, bed & breakfast av den enkelte gjest.

**For at du skal kunne bruke apparatet på best mulig måte må du lese nøye bruksanvisningen hvor du finner beskrivelsen av apparatet, og råd for oppbevaring av matvarer.**

**Ta vare på heftet for fremtidige behov.**

1. Når du har pakket ut apparatet må du kontrollere at det ikke er skadet, og at døren lukker seg skikkelig. Gi beskjed til forhandleren om eventuelle skader innen 24 timer fra apparatet ble levert.
2. Det anbefales å vente minst to timer før apparatet settes igang, slik at kjølekretsen virker maksimalt.
3. Installasjon og elektrisk tilkobling må utføres av en kvalifisert elektriker ifølge produsentens anvisninger og gjeldende forskrifter.
4. Rengjør apparatet på innsiden før bruk.

## MILJØVENNLIG BRUK

### 1. Emballasjen

Emballasjen består av 100% resirkulerbart materiale og er merket med resirkuleringssymbolet. Kildesorter i henhold til de lokale forskrifter. Emballasjen (plastposter, polystyrendeler osv.) må holdes utenfor barns rekkevidde.

### 2. Kassering

Kjøleskapet er fremstilt av resirkulerbart materiale.

Dette apparatet er merket i samsvar med EUdirektiv 2002/96/EC om avhending av elektrisk og elektronisk utstyr (Waste Electrical and Electronic Equipment - WEEE).

Forsikre deg om at dette produktet blir avhendet på korrekt vis, slik at det ikke kan utgjøre noen helse- eller miljørisiko.

Symbolet  på produktet eller på dokumentene som følger med det, viser at dette produktet ikke må behandles som husholdningsavfall. Lever det til et autorisert mottak for resirkulering av elektrisk og elektronisk utstyr.

Før apparatet kastes, må man sørge for at det ikke kan tas i bruk igjen ved å klippe av nettleidningen.

Fjern også dørene og hyllene, slik at ikke barn kan stenge seg inne i kjøleskapet. Avhend apparatet ifølge de lokale renovasjonsforskrifter. Apparatet må bringes til et autorisert mottak og ikke etterlates uten tilsyn, da det kan utgjøre en fare for barn. For nærmere informasjon om håndtering, kassering og resirkulering av dette produktet, kontakt kommunen, renovasjonsvesenet eller forretningen der du anskaffet det.

### Informasjon:

Dette apparatet er KFK-fritt. Kjølekretsen inneholder R134a (HFC) eller R600a (HC), se typeskiltet inni apparatet.

For apparater med Isobutan (R 600 a): Isobutan er en naturlig gass uten innvirkning på miljøet. Gassen er imidlertid brannfarlig. Det er derfor viktig å forsikre seg om at rørene i kjølekretsen ikke er skadet.

Det er mulig at dette apparatet inneholder fluorinerte drivhusgasser som omtales i Kyotoprotokollen.

Kjølegassen befinner seg i et hermetisk lukket system.

Kjølegass: R134a har et globalt oppvarmingspotensial (GWP) på 1300.

### Overensstemmelseserklæring

Dette apparatet er fremstilt for oppbevaring av matvarer og er i overensstemmelse med CE-standard nr. 1935/2004.



Dette produktet er utformet, fremstilt og markedsført i samsvar med:

- kravene til sikkerhet i direktivet "Lav spenning" 2006/95/EU (som erstatter 73/23/EØF og påfølgende endringer);
- kravene til beskyttelse i "EMC"-direktivet 2004/108/EU.

Apparatets elektriske sikkerhet er kun garantert når det er koblet til et forskriftsmessig, jordet elektrisk anlegg.



## GENERELLE RÅD

### INSTALLASJON

- Flytting og installasjon av produktet må utføres av to eller flere personer.
- Vær forsiktig ved flytting av kjøleskapet, slik at det ikke oppstår skader på gulvet (f. eks. parkett).
- Etter installasjon må man forsikre seg om at apparatet ikke kan skade nettledningen.
- Forsikre deg om at kjøleskapet ikke er plassert ved siden av en varmekilde.
- For å sikre tilfredsstillende ventilasjon, må det være luft på hver side av apparatet og over dette. Følg installasjonsveiledningen.
- Pass på at ikke ventilasjonsåpningene på apparatet tildekkes.
- Pass på at det ikke oppstår skader på rørene i kjølekretsen på apparatet.
- Installer og oppvatre kjøleskapet på et gulv som er tilstrekkelig solid og på et sted der det er tilstrekkelig med plass rundt apparatet.
- Plasser apparatet på et tørt sted med god ventilasjon. Apparatet er beregnet på bruk ved bestemte omgivelsestemperaturer, i henhold til klimaklassen som er oppgitt på typeskiltet: Det kan hende apparatet ikke fungerer korrekt dersom omgivelsestemperaturen over lengre tid er lavere eller høyere enn de temperaturer apparatet er beregnet for.

Klimaklasse	Omg. temp. (°C)	Omg. temp. (°F)
SN	Fra 10 til 32	Fra 50 til 90
N	Fra 16 til 32	Fra 61 til 90
ST	Fra 16 til 38	Fra 61 til 100
T	Fra 16 til 43	Fra 61 til 110

- Kontroller at nettspenningen er den samme som oppgitt på typeplaten.
- Benytt ikke skjøteledninger eller doble stikkontakter.
- For tilkobling til vanntilførsel benyttes slangen som følger med det nye apparatet. Bruk ikke slangen til det gamle apparatet.
- Endring eller utskifting av nettledningen skal kun utføres av autorisert elektriker eller serviceavdelingen.
- Det må være mulig å frakoble apparatet, enten ved at støpslet trekkes ut, eller ved hjelp av en topolsbryter plassert før stikkkontakten.

### SIKKERHET

- Ikke oppbevar spraybokser eller beholdere med brennbare gasser/væsker i apparatet.
- Ikke bruk eller oppbevar bensin eller andre brennbare gasser/væsker i nærheten av kjøleskapet eller andre husholdningsapparater. Dunst fra slike væsker kan nemlig føre til brann eller eksplosjon.
- Bruk ikke andre hjelpemidler for å fremskynde avrimingen enn de som eventuelt anbefales av produsenten.
- Bruk ikke elektriske apparater inni seksjonene på apparatet, med mindre disse er godkjent av produsenten.
- Dette apparatet er ikke beregnet på bruk av barn eller personer med nedsatte fysiske, sanselig eller mentale evner eller som ikke har erfaring med eller kjenner til apparatet, med mindre de under bruk av apparatet blir instruert og kontrollert av en person som er ansvarlig for sikkerheten deres.
- For å unngå at barn setter seg fast eller kveles inni apparatet må du ikke tillate dem å leke eller gjemme seg inni apparatet.
- Svelg ikke væsken (ikke giftig) i kjøleelementene (kun på noen modeller).
- Spis ikke ispinner eller isterninger umiddelbart etter at de er tatt ut av fryseren. Det kan forårsake kuldesår.

### BRUK

- Før enhver form for rengjøring eller vedlikehold av apparatet, må apparatet frakobles strømmen.
- Alle apparater som er utstyrt med ismaskin og vanddispenser må utelukkende tilkobles vanntilførsel med drikkevann (med et tilførselstrykk på mellom 0,17 og 0,81 MPa (1,7 og 8,1 bar)). Ismaskin og/eller vanddispenser som ikke er koblet direkte til vannettet, må kun fylles med drikkevann.
- Bruk kjøleseksjonen kun til oppbevaring av ferske matvarer og fryseseksjonen kun til oppbevaring av frysevarer, samt til innfrysing av ferske matvarer og produksjon av isterninger.
- Sett aldri glassbeholdere med flytende føde inn i fryseseksjonen. Det kan føre til at de sprekker.

**Produsenten fraskriver seg ethvert ansvar dersom anbefalingene og retningslinjene over ikke følges.**

## BRUK AV KJØLESEKSJONEN

Dette apparatet er et kjøleskap utstyrt med en **\*\*\*\***-stjerners fryseseksjon.

**Avriming av kjøleseksjonen skjer automatisk.**

### Igangsetting av kjøleskapet

Koble apparatet til strømmettet.

Ved hjelp av termostaten kan man regulere temperaturen i begge seksjonene: kjøleskap og fryser.

**Slik reguleres temperaturen i seksjonene:**

1. For å sikre korrekt funksjon og best mulig oppbevaring av matvarer, **anbefales det å regulere termostaten i henhold til vedlagte produktbeskrivelse.**
2. Dersom du ønsker å endre temperaturen i kjøleseksjonen, dreies termostadbryteren:
  - på et **lavt tall/MIN** dersom du ønsker en **MINDRE KALD** oppbevaringstemperatur;
  - på et **høyt tall/MAX** dersom du ønsker en **KALDERE** oppbevaringstemperatur.

Termostat på 0: apparatets funksjoner og belysningen er skrudd av.

3. Trykk på bryteren (fig. G) for å aktivere antikondens-funksjonen.

### Merk:

Omgivelsestemperaturen, hvor ofte døren åpnes og plasseringen av apparatet kan påvirke temperaturen i kjøleskapet. Disse forhold må tas i betraktning ved innstilling av termostaten.

### Oppbevaring av matvarer i kjøleseksjonen

Plasser de forskjellige matvarene slik som vist på illustrasjonen.

- A. Kokte matvarer
- B. Fisk, kjøtt
- C. Frukt og grønnsaker
- D. Flasker
- E. Egg
- F. Smør, meieriprodukter

### Merk:

- Avstanden mellom hyllene og bakveggen i kjøleseksjonen må ikke blokkeres, ellers kan ikke luften sirkulere fritt.
- Plasser ikke matvarene helt inntil bakveggen i kjøleseksjonen.
- Sett ikke matvarer som fortsatt er varme i kjøleskapet.
- Oppbevar flytende varer i lukkede beholdere.
- Oppbevaring av grønnsaker med høyt vanninnhold kan føre til at det dannes kondens i grønnsakskuffen: Dette har ingen innvirkning på apparatets funksjon.

### Merk:

**Oppbevaring av grønnsaker med høyt vanninnhold kan føre til at det dannes kondens på glasshyllen over frukt- og grønnsakskuffen: Dette har ingen innvirkning på apparatets funksjon.**



For versjoner med antikondens-funksjon



Fig. G

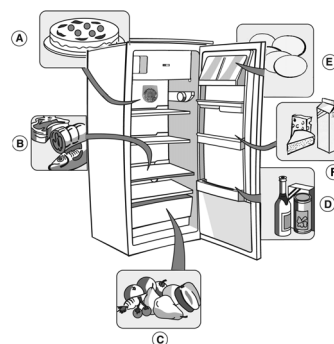

## BRUK AV FRYSESEKSJONEN

Fryseseksjonen er **\*\*\*\***-stjerners.

Her kan man oppbevare frysevarer så lenge som oppgitt på pakken.

Den mengde ferske matvarer som kan fryses inn på 24 timer er oppgitt på typeplaten.

**VIKTIG:**

De ferske matvarene som skal fryses inn må pakkes godt inn i:

- aluminiumsfolie, plastfolie, vanntette plastposer, polyetylenbokser m/lokk, spesielle fryseposer.
- Fryseseksjonen er i stand til å holde riktig oppbevaringstemperatur for matvarer også ved strømbrudd. Det anbefales imidlertid å unngå å åpne døren til seksjonen så lenge strømbruddet varer.

**VIKTIG:**

Innfrosede matvarer må ikke oppbevares lenger enn vist i tabellen ved siden av.

Når du kjøper frysevarer, må du forsikre deg om at:

- Emballasjen eller pakken er i god stand, slik at matvarene ikke har blitt forringet. Dersom pakken buler ut eller det er våte flekker på den, er den ikke blitt oppbevart riktig og kan ha vært utsatt for en delvis opptining.
- Kjøp alltid frysevarene til sist og frakt dem hjem i kjølebag.
- Legg dem i fryseren med en gang du kommer hjem.
- Frys ikke inn igjen delvis opptinte matvarer, men spis dem i løpet av et døgn.
- Unngå variasjoner i temperaturen eller reduser dem til et minimum. Ta hensyn til holdbarhetsdatoen på emballasjen.
- Følg alltid instruksjonene på emballasjen for oppbevaring av frysevarene.

**Produksjon av isterninger**

- Fyll isterningbrettet 3/4 fullt med vann og plasser det i bunnen av fryseseksjonen.  
Hvis brettet skulle fryse fast til bunnen av fryseseksjonen, må man ikke bruke skarpe gjenstander for å få det løs.



### MÅNEDER MATVARER

1-3



4-7



8-12



## RENGJØRING AV KJØLESEKSJONEN

**Før enhver form for rengjøring eller vedlikehold av apparatet, må apparatet frakobles strømmettet.**

**Avriming av kjøleseksjonen skjer automatisk.**

Tidvis dannelse av vandrdåper på bakveggen i kjøleseksjonen viser at apparatet er i ferd med å avrime seg.

Smeltevannet renner ned gjennom et dreneringshull, og samles deretter opp i en skål, der det fordampes.

Rengjør jevnlig dreneringshullet ved hjelp av medfølgende redskap, slik at smeltevannet til enhver tid kan renne ut.

**Avriming av lavtemperatursesksjonen**

**Det anbefales å avrime lavtemperatursesksjonen 1 til 2 ganger i året, eller når det har dannet seg et tykt islag.**

**Rimdannelse er normalt. Hvor raskt det danner seg rim og hvor mye som dannes, avhenger av omgivelsestemperaturen og hvor ofte døren åpnes.**

**Rimdannelse i den øverste delen av seksjonen er normalt og har ingen innvirkning på apparatets funksjon.**

**Avrimingen bør foretas når det er minimalt med matvarer i seksjonen.**

- Åpne døren og ta ut alle matvarene. Pakk dem inn i avispapir, slik at de blir liggende tett inntil hverandre, og plasser dem på et meget kjølig sted eller i en kjølebagg.
- La døren stå åpen for å fremskynde nedsmeltingen.
- Rengjør innsiden av seksjonen med en svamp fuktet i lunkent vann, eventuelt tilsatt et nøytralt vaskemiddel. Benytt ikke slipende rengjøringsmidler.
- Skyll og tørk omhyggelig.
- Legg matvarene inn igjen.
- Lukk døren.
- Sett støpslet tilbake i stikkkontakten.
- Sett igang apparatet igjen.



## RENGJØRING OG VEDLIKEHOLD

**Før enhver form for rengjøring eller vedlikehold av apparatet, må apparatet frakobles strømmettet.**

- Kjøleseksjonen må rengjøres jevnlig med en svamp fuktet i lun kent vann og/eller et nøytralt rengjøringsmiddel. Skyll og tørk med en myk klut.  
**Ikke bruk skurende midler.**
- Skilleveggene må ikke dyppes i vann, man tørkes av med en såvidt fuktig svamp.
- I forbindelse med avriming bør fryseseksjonen rengjøres.
- Rengjør jevnlig ventilasjonsåpningene og kondensatoren som sitter bak på apparatet med støvsuger eller med en børste.
- Rengjør utsiden av apparatet med en myk, fuktig klut. Benytt ikke etsende midler eller stålull, og heller ikke løsemidler (f.eks. aceton, trikloretylen) eller eddik.

### Ved lengre fravær

1. Tøm kjøleskapet.
2. Ta ut støpslet.
3. Avrim og rengjør seksjonene innvendig.
4. La døren stå åpen når apparatet ikke er i funksjon, slik at det ikke dannes mugg, innestengt lukt eller korrosjon.
5. Rengjør apparatet.
  - Rengjør lavtemperatursseksjonen (noen versjoner) i forbindelse med avriming.
  - Kjøleseksjonen må rengjøres jevnlig med en svamp fuktet i lun kent vann og/eller et nøytralt rengjøringsmiddel. Skyll og tørk med en myk klut. Ikke bruk skurende midler.
6. Rengjør utsiden med en myk klut. Benytt ikke etsende midler eller stålull, og heller ikke løsemidler (f.eks. aceton, trikloretylen) eller eddik.

### Utskifting av lyspæren:

Dersom lyspæren skal skiftes ut, går du frem på følgende måte:

- Ta støpselet ut av stikkkontakten
- Trykk sammen den øvre delen av lampedeckslet.
- Fjern lampedeckslet.
- Skift ut lyspæren med en av samme lysstyrke eller den maks. lysstyrken i watt som er oppgitt ved siden av lampen.
- Sett lampedeckslet på plass og vent minst 5 minutter før du kobler apparatet til strømmettet igjen.

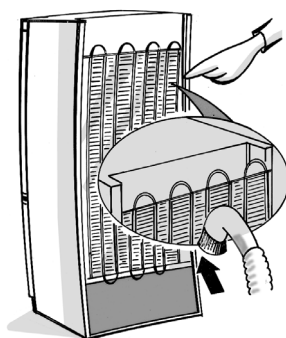

## FEILSØKINGSLISTE

Hvis du hører disse lydene

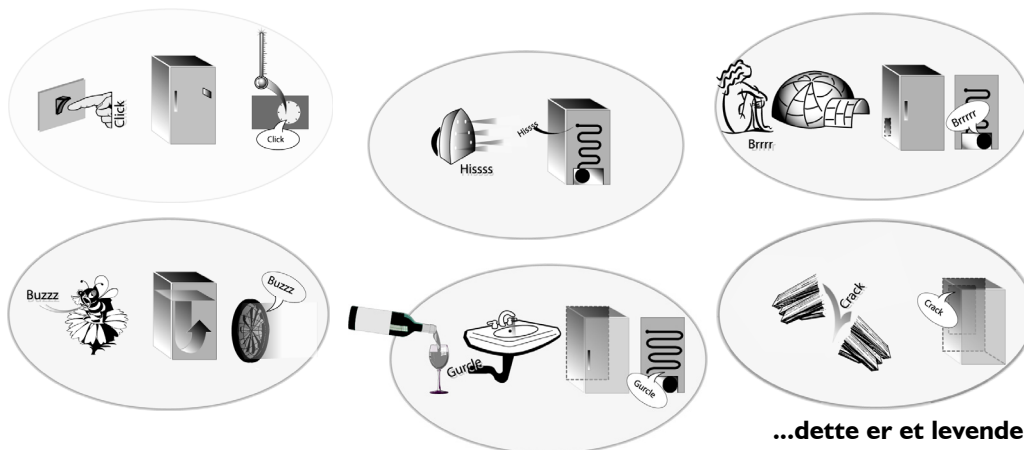

...dette er et levende produkt!

### 1. Apparatet virker ikke.

- Er det strømbrudd?
- Står støpslet ordentlig i stikkontakten?
- Er topolsbryteren slått på?
- Er det gått en sikring?
- Er nettledningen skadet?

### 2. Temperaturen i seksjonene er ikke kald nok.

- Lukker dørene seg ordentlig igjen?
- Er apparatet plassert i nærheten av en varmekilde?
- Er luftsirkulasjonen gjennom ventilasjonsåpningene blokkert?

### 3. Det er vann i bunnen av kjøleseksjonen.

- Er dreneringshullet for smeltevann tilstoppet?

### 4. Interiørlyset virker ikke.

Kontroller først punkt 1., deretter:

- Ta ut støpslet.
- Skift ut lyspæren med en av samme lysstyrke eller den maks. lysstyrken i watt som er oppgitt ved siden av lampen.

### 5. Overdreven rimdannelse i fryseeksjonen.

- Er døren ordentlig lukket?
- Er matvarene plassert slik at døren ikke lukker seg skikkelig?

**Gurglende og hvislende lyder fra kjølekretsen er helt normalt.**

## SERVICE

### Før Service kontaktes:

1. Kontroller om du kan løse problemet på egen hånd (se "Feilsøkjingsliste").
2. Sett apparatet igang igjen for å se om problemet er løst. Hvis problemet vedvarer, frakobles apparatet strømmettet igjen og forsøket gjentas etter en time.
3. Hvis problemet enda ikke har løst seg, tilkall service.  
Oppgi:
  - hva som er feil,
  - modell,

- servicenummer (tallet som står etter ordet SERVICE på apparatets typeplate),
- din adresse,
- ditt telefonnummer.

**SERVICE** 0000 000 00000



### Merk:

**Omhengsling av døren utført av våre teknikere dekkes ikke av garantien. Omhengsling kan ikke skje på apparater med håndtak foran.**

## INSTALLASJON

- Ikke plasser apparatet i nærheten av en varmekilde. Høy omgivelsestemperatur, direkte sollys eller plassering nær varmekilder (ovner eller komfyrer) fører til økt strømforbruk og bør unngås.
- Dersom dette ikke er mulig, bør følgende sikkerhetsavstander overholdes:
  - 30 cm fra olje- eller vedkomfyrer;
  - 3 cm fra elektriske komfyrer og/eller gasskomfyrer.
- For at apparatet skal fungere best mulig, bør det være minst 5 cm luft over det. Sett heller ikke tilstøtende inventar så nær apparatet at ikke luften kan sirkulere.
- Plasser apparatet på et tørt og flatt sted med god ventilasjon. Reguler om nødvendig de to føttene foran på apparatet.
- Rengjør apparatet innvendig.
- Sett inn tilbehøret.

### Elektrisk tilkobling

- **Elektrisk tilkobling må skje i henhold til gjeldende forskrifter.**
- Spenning og strømforbruk er oppgitt på typeplaten, som sitter inne i apparatet.
- **Det er påbudt å jorde apparatet. Produsenten fraskriver seg ethvert og alt ansvar for eventuelle personskader og/eller materielle skader som skyldes at disse bestemmelsene ikke er overholdt.**
- Dersom støpslet og stikkkontakten ikke passer sammen, må stikkkontakten skiftes ut av en kvalifisert elektriker.
- Benytt ikke skjøteledninger eller doble stikkontakter.

### Elektrisk frakobling

Det må være mulig å frakoble apparatet, enten ved at støpslet trekkes ut, eller ved hjelp av en topolsbryter plassert over stikkkontakten.

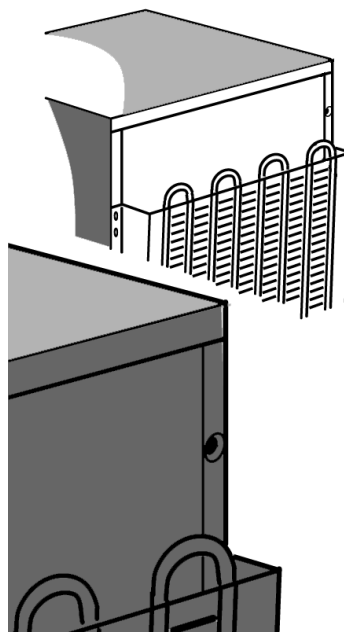



## OMHENGSLING AV DØRENE

Dørene til kjøleskapet og fryseren kan hengsles om.

- Forsikre deg om at kjøleskapet og fryseren er frakoblet strømnettet og er tømt for matvarer.
- Ved omhengsling av dørene må man være to personer.

### Nødvendig verktøy

- Stjerneskrutrekker
- Alminnelig skrutrekker
- Fastnøkkel på 8 og 10 mm.

Mens man lener kjøleskapet/fryseren mot baksiden for å få tilgang til sokkelen, må man passe på at det ikke lenes mer enn 45° og at det legges mot mykt emballasjemateriale eller lignende, slik at ikke rørene i kjølekretsen på baksiden av apparatet skades.

Fjern de to skruene på baksiden av kjøleskapet/fryseren. Løft av toppen på kjøleskapet/fryseren.

Bruk fastnøkkelen på 8 mm til å fjerne de tre 2 boltene i hengslet. Fjern de to boltene på motsatt side.

Fjern støtten og plastdekslet.

Fjern og skift ut støttebolten.

Plasser den på motsatt side av kjøleskapet/fryseren.

Fjern dekslet på den siden hvor hengslet skal plasseres, og sett det på motsatt side.

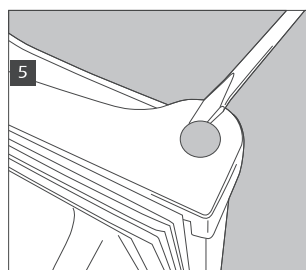
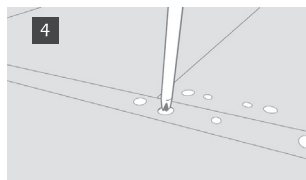
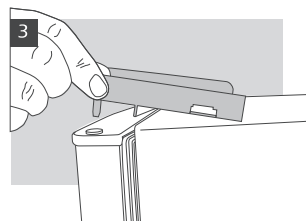
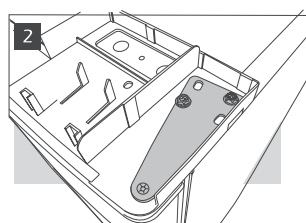
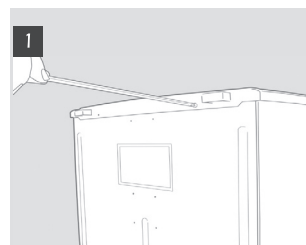

Fjern nivelleringsføttene ved å skru dem ut.

Fjern den nedre støtten med en fastnøkkel på 8 mm. Fjern og skift ut tappen ved å benytte en nøkkel på 10 mm for å skru løs mutteren og en alminnelig skrutrekker for å fjerne tappen. Den kan hende du må skyve tappen fra undersiden for å få fjernet den helt.

Fjern skruen på sokkelen og monter den på motsatt side. Fjern dekslet på den siden av kjøleskapet/fryseren som ikke benyttes og monter den i hullene der støttene satt.

Skift ut dørene og støttene i motsatt rekkefølge.

Når du skifter ut føttene, må du passe på at den største foten befinner seg på siden uten støtte.

Kontroller at døren er i flukt både vannrett og loddrett og at tetningslistene sitter riktig på alle sidene før du strammer det nedre hengslet definitivt til.

**Merk:**

**Omhengsling av døren utført av våre teknikere dekkes ikke av garantien.**

**Omhengsling av døren til den innvendige seksjonen**

1. Fjern skruen på støttebolten på døren, nederst til høyre.
2. Fjern dekslet på venstre side.
3. Fjern de to skruedekslene på venstre side.
4. Løsne de to skruene
5. Monter alt sammen på motsatt side.

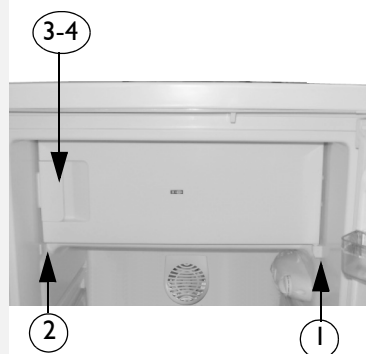
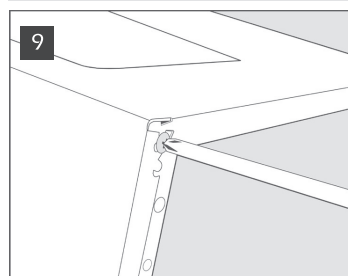
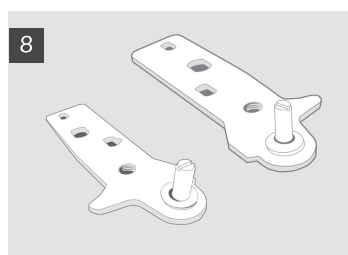
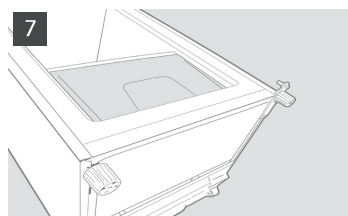

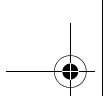

# **BRUGERVEJLEDNING**

**FØR APPARATET TAGES I BRUG**

**OPLYSNINGER OM MILJØHENSYN**

**ADVARSLER OG GENERELLE RÅD**

**BRUG AF KØLESKABET**

**BRUG AF FRYSEREN**

**RENGØRING AF KØLESKABET**

**RENGØRING OG VEDLIGEHOLDELSE**

**FEJLFINDINGSOVERSIGT**

**SERVICEASSISTANCE**

**OPSTILLING**

**VENDING AF DØRENE**

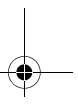
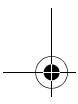
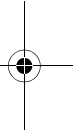
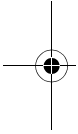

## FØR APPARATET TAGES I BRUG

- Dette produkt er beregnet til husholdningsbrug samt til brug:
  - i køkkenet på arbejdspladser, kontorer og eller forretninger
  - på landbrugsejendomme
  - på hoteller, moteller, ferielejligheder, bed & breakfast til brug for den enkelte gæst.

**For at få det bedste udbytte af apparatet anbefales det at læse brugsanvisningen nøje, da den indeholder en beskrivelse af apparatet samt nyttige råd om opbevaring af madvarerne.**

**Gem denne brugsanvisning til senere brug.**

1. Efter at have fjernet emballagen fra apparatet skal det kontrolleres, at det ikke er beskadiget og at døren lukker korrekt. Eventuelle skader skal anmeldes til forhandleren inden for 24 timer fra leveringen af apparatet.
2. Det anbefales at vente mindst 2 timer med at starte skabet, således at kølesystemet fungerer perfekt.
3. Installation og eltilslutning skal foretages af en autoriseret servicetekniker i henhold til producentens anvisninger samt gældende lokal lovgivning.
4. Rengør apparatet indvendigt inden brug.

## OPLYSNINGER OM MILJØHENSYN

### 1. Emballage

Emballagen kan genbruges 100 % og er mærket med genbrugssymbolet. Bortskaffelse skal ske i henhold til gældende lokale regler.

Emballagen (plastposer, polystyrenstykker osv.) skal opbevares uden for børns rækkevidde, da den udgør en potentiel fare.

### 2. Bortskaffelse

Skabet er fremstillet af genbrugeligt materiale. Dette produkt er mærket i henhold til EU-direktiv 2002/96/EF om Kasseret elektrisk og elektronisk udstyr (WEEE). Ved at sikre at dette produkt bliver skrottet korrekt, hjælper du med til at forhindre potentielle, negative konsekvenser for miljøet og folkesundheden, der kunne opstå gennem uhensigtsmæssig bortskaffelse af dette produkt.

Symbolet  på produktet eller på dokumenterne, der ledsager produktet, angiver, at produktet ikke må bortskaffes sammen med husholdningsaffaldet. Det skal i stedet afleveres på en genbrugsstation for elektrisk og elektronisk udstyr.

Gør apparatet ubrugeligt ved at fjerne dørene og hylderne og klippe netledningen af, så børn ikke kan gemme sig i skabet.

Apparatet skal skrottes i henhold til gældende lokale regler for bortskaffelse af affald og sendes til specielle affaldsstationer. Det må ikke efterlades i miljøet selv i få dage, hvor det kan udgøre en fare for børn.

For yderligere oplysninger om håndtering, genvinding og genbrug af dette produkt bedes du kontakte de lokale myndigheder, renovationsselskabet eller forretningen, hvor produktet er købt.

### Bemærk:

Dette apparat indeholder ikke CFC.

Kølekredsløbet indeholder R134a (HFC) eller R600a (HC), se typeskiltet i apparatet.

Apparater med isobutan (R600a): Isobutan er en uskadelig naturlig gas, som dog er brandfarlig.

Det er derfor vigtigt at kontrollere, at kølekredsløbets rør ikke er beskadigede.

Dette apparat kan indeholde fluorholdige drivhusgasser, der er omfattet af Kyoto-protokollen.

Kølemidlet er indeholdt i et hermetisk forseglet system.

Kølemiddel: R134a har en potentiel global opvarmning (GWP) på 1300.

### Overensstemmelseserklæring

Dette apparat er beregnet til opbevaring af madvarer og er produceret med overholdelse af kravene i forordning (EF) nr. 1935/2004.

### CE

Apparatet er designet, produceret og markedsført i overensstemmelse med:

- Sikkerhedskravene i Lavspændingsdirektivet 2006/95/EF (der erstatter direktiv 73/23/EØF og efterfølgende ændringer);
- Beskyttelseskravene i EMC-direktivet 2004/108/EF.

Skabets elsikkerhed garanteres kun, når det er korrekt tilsluttet til en kontakt med lovpligtig ekstrabeskyttelse.



## ADVARSLER OG GENERELLE RÅD

### INSTALLATION

- Flytning og installation af apparatet skal udføres af to eller flere personer.
- Vær forsigtig i forbindelse med flytninger, så gulvet ikke bliver beskadiget (f.eks. parketgulv).
- Under opstillingen kontrolleres det, at skabet ikke beskadiger elkablet.
- Sørg for, at apparatet ikke er placeret i nærheden af en varmekilde.
- Sørg for, at der er plads på begge sider og over apparatet eller følg installationsanvisningerne for at sikre en passende udluftning.
- Sørg for, at ventilationsåbningerne i skabet ikke blokeres eller tildækkes.
- Sørg for ikke at beskadige kølekredsløbet.
- Opstil skabet på et plant gulv, som kan modstå vægten, og på et passende anvendelsessted.
- Stil skabet et tørt sted med god udluftning. Skabet er beregnet til optimal drift ved rumtemperaturer inden for følgende intervaller, der svarer til den klimakategori, som er angivet på typeskiltet. Skabet kan ikke fungere korrekt, hvis det i en længere periode får lov til at stå i en temperatur over eller under det angivne interval

Klimakategori	Omg. temp. (°C)	Omg. temp. (°F)
SN	Fra 10 til 32	Fra 50 til 90
N	Fra 16 til 32	Fra 61 til 90
ST	Fra 16 til 38	Fra 61 til 100
T	Fra 16 til 43	Fra 61 til 110

- Kontrollér, at spændingen på typeskiltet svarer til spændingen i husstanden.
- Der må ikke benyttes multi- eller enkeltstikdåser eller forlængerledninger.
- Brug vandslangen, der følger med skabet til slutning til vand, men brug ikke slangen til det tidligere apparat.
- Ændring eller udskiftning af elkablet må kun foretages af kvalificeret personale eller af Service.
- Det skal være muligt at afbryde strømmen enten ved fjernelse af stikket eller ved hjælp af en bipolær netværksafbryder, som installeres inden stikkontakten.

### SIKKERHED

- Opbevar aldrig spraydåser eller beholdere, der indeholder drivgasser eller brændbare stoffer, i apparatet.
- Opbevar og benyt ikke benzin, brandfarlige gasser eller væsker i nærheden af apparatet eller andre elartikler. Dampene, som udvikles, kan medføre brand eller eksplosioner.
- Benyt ikke mekaniske, elektriske eller kemiske anordninger for at fremskynde afrimningen, medmindre de er af en type anbefalet af producenten.
- Brug aldrig elektriske apparater indvendigt i skabet, medmindre de er af en type anbefalet af producenten.
- Dette apparat er ikke beregnet til at blive brugt af børn eller personer med fysiske, sensoriske eller mentale handicap eller med manglende erfaring og kendskab til apparatet, medmindre disse personer er under opsyn eller er oplært i brugen af apparatet af en person, der er ansvarlig for deres sikkerhed.
- For at undgå risikoen for, at børn bliver lukket inde eller kvalt i apparatet, er det forbudt at lege ved eller gemme sig i apparatet.
- Indtag ikke væsken (ugiftig) i fryseelementerne (hvis de findes).
- Spis ikke isterninger eller ispinde umiddelbart efter fjernelse fra fryseren, idet der er risiko for fryseskader.

### BRUG

- Før enhver form for vedligeholdelse eller rengøring skal stikket tages ud af stikkontakten, eller strømmen afbrydes på hovedafbryderen.
- Alle apparater med ismaskine og vandautomat skal sluttes til drikkevandsforsyningen (vandforsyningstrykket skal være mellem 1,7 og 8,1 bar). Ismaskinen, is- og/eller vandautomaten, som ikke er tilsluttet vandforsyningen, må kun fyldes med drikkevand.
- Brug kun køleskabet til opbevaring af friske madvarer og fryseren kun til opbevaring af frostvarer, til indfrysning af friske madvarer samt til fremstilling af isterninger.
- Glasflasker med væsker må ikke anbringes i fryseren, da de kan springe.

**Producenten kan på ingen måde gøres ansvarlig i tilfælde af manglende overholdelse af ovennævnte råd og advarsler.**

## BRUG AF KØLESKABET

Dette er et køleskab med **\*\*\*** stjernet fryser.  
**Afrimningen af køleafdelingen er fuldautomatisk.**

### Igangsætning af køleskabet

Tilslut strøm til skabet.

Termostaten regulerer temperaturen i begge rum: køleskab og fryser.

### Regulering af temperaturen:

1. Til sikring af korrekt funktion og den bedst mulige opbevaring af madvarerne **anbefales det at regulere termostaten i henhold til angivelserne på det medfølgende produktkort.**
2. Når temperaturen i køleskabet ønskes ændret, skal man dreje termostatsens reguleringsknap:
  - til de **laveste tal/MIN**, hvis der ønskes en **MINDRE KOLD** temperatur i skabet;
  - til de **højeste tal/MAX**, hvis der ønskes en **KOLDERE** temperatur.

Termostat på 0: Apparaten og belysningen er slukket.

3. Tryk på kontakten (fig. G) for at aktivere antikondensmekanismen.

### Bemærk:

Rumtemperaturen, antallet af gange døren åbnes samt placeringen af skabet har betydning for temperaturen. Indstillingerne af termostaten skal derfor stå i forhold til disse faktorer.

### Opbevaring af madvarer i køleskabet

Anbring madvarerne som angivet på tegningen til højre.

- A. Tilberedte madvarer
- B. Fisk, kød
- C. Frugt og grønt
- D. Flasker
- E. Æg
- F. Smør, mælkeprodukter, ost

### Bemærk:

- Afstanden mellem hylderne og bagvæggen i køleskabet sikrer fri luftcirkulation.
- Madvarerne må ikke anbringes i direkte kontakt med køleskabets bagvæg.
- Læg ikke varme madvarer i køleskabet.
- Opbevar væsker i lukkede beholdere.
- Opbevaringen af grøntsager med et højt vandindhold kan medføre dannelse af kondens i den nederste skuffe: Det har dog ingen betydning for apparatets korrekte funktion.

### Vigtigt:

**Opbevaringen af grøntsager med et højt vandindhold kan medføre dannelse af kondens på glaspladen til frugt- og grøntsagsskuffen: Det har dog ingen betydning for apparatets korrekte funktion.**



For modeller med antikondensmekanisme



Fig. G

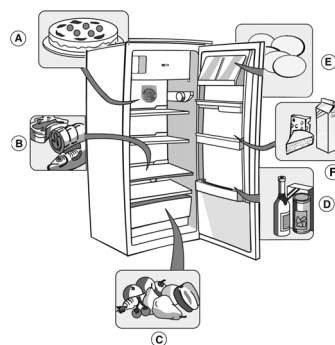

## BRUG AF FRYSEREN

Fryseren er **\*\*\*** stjernet.

og frostvarer kan opbevares i det antal måneder, der er angivet på pakningen.

Mængden af friske madvarer, der kan indfryses på 24 timer, er angivet på typepladen.

**Vigtigt:**

**Pak madvarerne godt ind i et af følgende:**

- Stanniol, plastfilm, vandtætte plastbeholdere, lågbeholdere i polyætylen eller fryseemballage, som er egnet til de pågældende madvarer.
- I tilfælde af strømafbrydelse opretholder fryseren en passende temperatur til opbevaring af madvarer. Det anbefales dog at undlade at åbne frostboksens låge under strømafbrydelsen.

**Vigtigt:**

I den viste tabel ses det antal måneder, hvori friske, indfrosne varer kan opbevares.

**Ved køb af frostvarer skal man:**

- Sikre sig, at emballagen eller pakken er intakt, da varen kan forringes. Hvis en pakke er bulet eller har fugtige pletter, har den ikke været opbevaret under optimale betingelser og kan have været udsat for delvis optøning.
- Brug termoposer til transporten og køb frostvarer som det sidste.
- Læg varerne i fryseren straks ved hjemkomsten.
- Undlad at genindfryse delvist optøede varer, men anvend dem inden for 24 timer.
- Undgå eller begræns temperaturudsving mest muligt. Overhold udløbsdatoen på emballagen.
- Følg altid anvisningerne på emballagen vedrørende opbevaring af frostvarer.

**Fremstilling af isterninger**

- Fyld isterningbakken 3/4 op med vand og anbring den i fryseren.  
Hvis isterningbakken sidder fast på bunden, må man ikke anvende spidse eller skarpe genstande til at løsne den med.



### MÅNEDER MADVARER

1-3	
4-7	
8-12	

## RENGØRING AF KØLESKABET

**Før enhver form for vedligeholdelse eller rengøring skal stikket tages ud af stikkontakten, eller strømmen afbrydes på hovedafbryderen.**

**Afrimningen af køleafdelingen er fuldautomatisk.**

Periodisk dannelse af vanddråber på køleskabets bagvæg betyder, at den automatiske afrimning er i gang.

Afrimningsvandet ledes automatisk via en afløbskanal ud i en beholder, hvor det fordamper.

Rengør regelmæssigt afløbshullet for afrimningsvandet.

**Afrimning af frostboksen**

**Det anbefales at afrime frostboksen 1-2 gange årligt, eller så snart rimlaget bliver for tykt.**

**Dannelse af rim er helt normalt. Mængden samt hastigheden, hvormed den dannes, er afhængig af de omgivende klimaforhold samt antallet af gange, døren åbnes. Dannelsen af rim især øverst i rummet er helt naturlig og har ingen betydning for apparatets korrekte funktion.**

**Det anbefales at afrime frostboksen, når der kun er få varer i den.**

- Åbn døren og tag madvarerne ud af frostboksen. Pak dem ind i avispapir, og læg dem et køligt sted eller i en termopose.
- Lad døren stå åben, således at isen på væggene kan smelte.
- Rengør med en svamp, der er fugtet med lunkent vand og/eller sæbevand. Der må ikke anvendes slibemidler.
- Skyl og tør godt efter.
- Læg madvarerne på plads.
- Luk døren.
- Sæt stikket i stikkontakten.
- Tænd for apparatet.





## RENGØRING OG VEDLIGEHOLDELSE

**Før enhver form for vedligeholdelse eller rengøring skal stikket tages ud af stikkontakten, eller strømmen afbrydes på hovedafbryderen.**

- Rengør regelmæssigt køleafdelingen indvendigt med en svamp fugtet med lunkent vand og/eller neutralt rengøringsmiddel. Skyl og tør grundigt med en blød klud.  
**Der må ikke anvendes slibemidler.**
- Rumopdelerne må ikke vaskes i vand, men skal vaskes med en fugtet svamp.
- Rengør fryseafdelingen indvendigt under afrimningen.
- Rengør regelmæssigt ventilationsristene og kondensatoren, der er anbragt på bagsiden af køleskabet, med støvsugeren eller en børste.
- Rengør skabet udvendigt med en blød klud fugtet med vand. Der må ikke anvendes skuremidler, ståluld og pletfjernere (f.eks. acetone, triklorætylen) eller eddike til rengøringen.

### Ved længerevarende fravær

1. Tøm køleskabet.
2. Tag stikket ud af stikkontakten.
3. Afrim og rengør begge rum.
4. Lad døren stå åben for at forhindre dannelse af mug og dårlig lugt, hvis apparatet ikke anvendes i lang tid.
5. Gør skabet rent.
  - Rengør frostboksen under afrimningen (i de modeller hvor den findes).
  - Rengør regelmæssigt køleafdelingen indvendigt med en svamp fugtet med lunkent vand og/eller neutralt rengøringsmiddel. Skyl og tør grundigt efter med en blød klud. Der må ikke anvendes slibemidler.
6. Rengør skabet udvendigt med en fugtig klud. Der må ikke anvendes skuremidler, ståluld og pletfjernere (f.eks. acetone, triklorætylen) eller eddike til rengøringen.

### Udskiftning af pæren:

Sådan udskiftes pæren:

- Tag stikket ud af stikkontakten
- Tryk på den øverste del af lampeglasset.
- Fjern lampeglasset.
- Skift pæren ud med en ny af samme watt eller med en pære med den maksimalt tilladte watt (specificeret i nærheden af fatningen).
- Sæt lampeglasset på plads igen. Vent 5 minutter, og sæt derefter stikket i stikkontakten igen.

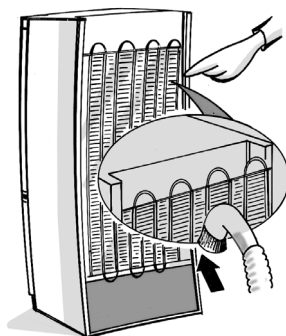

## FEJLFINDINGSOVERSIGT

Når du hører disse lyde

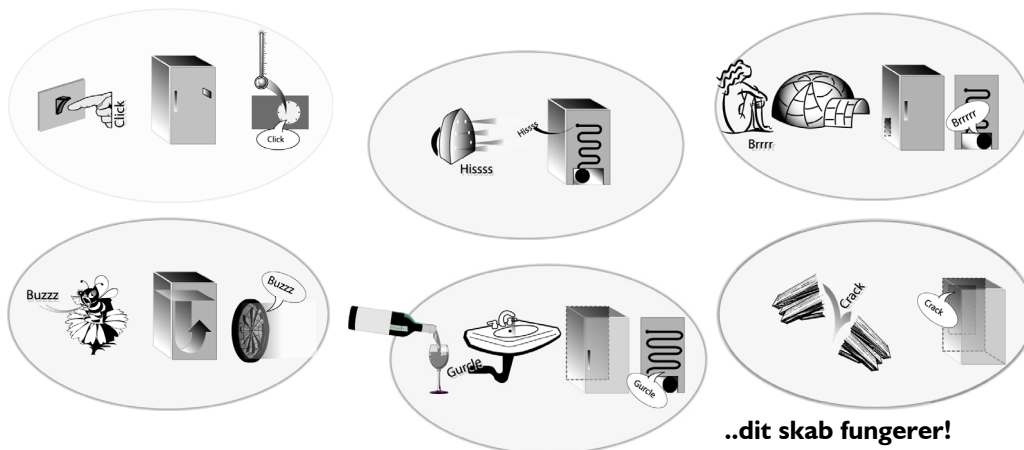

..dit skab fungerer!

### 1. Skabet virker ikke.

- Er der strømafbrydelse?
- Sidder stikket ordentligt i stikkontakten?
- Er den bipolære afbryder aktiveret?
- Virker relæet korrekt?
- Er elkablet beskadiget?

### 2. Køle-/fryseskabet køler ikke tilstrækkeligt.

- Lukker dørene korrekt?
- Er apparatet opstillet tæt på en varmekilde?
- Er luftcirkulationen gennem ventilationsristene blokeret?

### 3. Der er vand i bunden af køleskabet.

- Er afløbskanalen for afrymningsvand blokeret?

### 4. Lyset virker ikke.

Kontrollér først punkt 1., derefter:

- Tag stikket ud af stikkontakten.
- Skift pæren ud med en ny med samme watt eller med en pære med den maksimalt tilladte watt (specificeret i nærheden af fatningen)

### 5. Kraftig rimdannelse i fryseren.

- Er døren ordentligt lukket?
- Forhindrer madvarerne en korrekt lukning af døren?

**Gurglende og hvislende lyde stammer fra kølesystemet og er helt normale.**

## SERVICEASSISTANCE

### Før Service kontaktes:

1. Undersøg, om det er muligt selv at rette fejlene (se afsnittet "Fejlfindingsoversigt").
2. Start apparatet igen for at se, om fejlen er afhjulpet. Hvis dette ikke er tilfældet, afbrydes strømmen igen, og operationen gentages efter en time.
3. Hvis resultatet stadig er negativt, kontaktes Service.  
Oplys venligst:
  - Fejltypen,
  - Modellen,

- Servicenummeret (tallet står efter ordet SERVICE på typepladen, der er anbragt inden i apparatet),
- Fulde navn og adresse,
- Telefonnummer.

**SERVICE** 0000 000 00000



### Bemærk:

Hvis Servicecenteret udfører vending af døren, regnes det ikke for et garantiindgreb. Der foretages ikke vending af døre med håndtaget placeret foran.

## OPSTILLING

- Apparatet må ikke opstilles tæt på en varmekilde. Det bør ikke opstilles i et varmt rum, udsættes for direkte sollys eller anbringes i nærheden af varmekilder (radiator, komfur), da dette forøger energiforbruget.
- Hvis ovenstående ikke er muligt, skal følgende regler om minimumafstande overholdes:
  - 30 cm fra kulfyrede eller petroleumsfyrede komfurer;
  - 3 cm fra el- og/eller gaskomfurer.
- For at opnå det bedste driftsresultat skal der være 5 cm fri plads over skabet, og andre elementer skal anbringes med en afstand, der tillader et minimum af luftcirkulation.
- Det skal placeres på et tørt og godt ventileret sted. Juster om nødvendigt de forreste ben for at bringe apparatet i vater.
- Rengør skabet indvendigt.
- Monter tilbehøret.

### Eltilslutning

- **Tilslutning skal foretages i henhold til gældende lokal lovgivning.**
- Netspændingen og strømforbruget fremgår af typepladen, der er anbragt inden i apparatet.
- **Dette apparat skal jordforbindes, jævnfør stærkstrømsreglementet. Producenten fralægger sig ethvert ansvar for skader på personer, dyr eller ting som følge af manglende overholdelse af lovgivningen.**
- Hvis stikproppen og den lovlige stikkontakt ikke passer sammen, skal stikproppen udskiftes af en autoriseret tekniker.
- Der må ikke benyttes forlængerledninger eller multistikdåser.

### Afbrydelse af elektricitet

Elektriciteten skal kunne afbrydes enten ved at tage stikket ud eller ved hjælp af en to-polet afbryder, der er anbragt før stikkontakten.

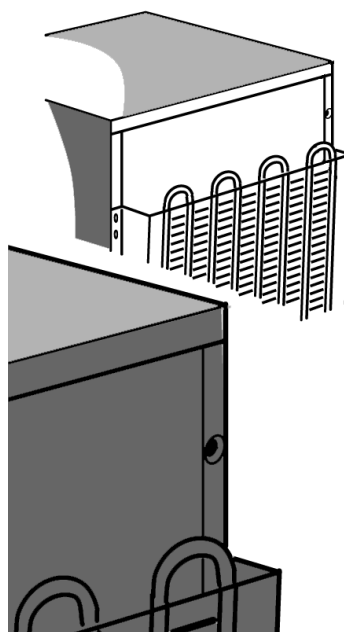

## VENDING AF DØRENE

Åbningen af køle-/fryseskabets døre kan vendes.

- Træk skabets stik ud af stikkontakten og tøm skabet.
- Vendingen af dørene bør udføres af to personer.

### Nødvendigt værktøj

- Stjerneskrueetrækker
- Skrueetrækker
- 8 mm og 10 mm fastnøgle eller skruenøgle.

Læg køle-/fryseskabet på bagsiden, så der bliver adgang til bunden. Skabet må ikke vippe mere end 45°, og det skal støttes på emballage af skum eller tilsvarende materiale, så kølerørene på køle-/fryseskabets bagside ikke bliver beskadiget.

Fjern de to skruer på køle-/fryseskabets bagside.

Løft køle-/fryseskabets top.

Fjern hængslets 2 bolte ved hjælp af 8 mm fastnøglen eller skruenøglen. Fjern de to bolte i modsatte side.

Fjern beslaget og plastdækslet.

Fjern og udskift tappen i beslaget.

Sæt det i igen i køle-/fryseskabets modsatte side.

Fjern afdækningsproppen fra hængselsiden og genmonter den i modsatte side.

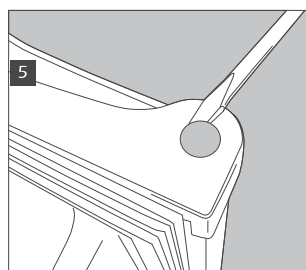
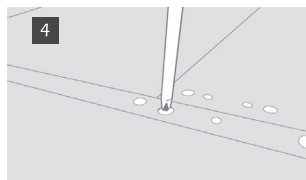
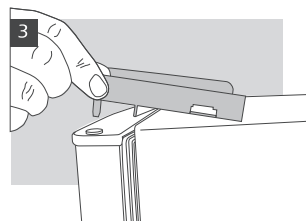
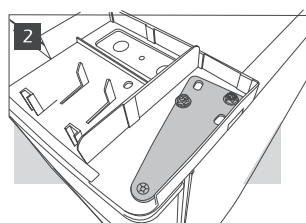
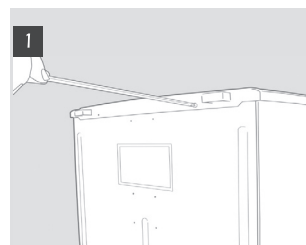

Skrue de justerbare ben af.

Fjern det nederste beslag med en 8 mm fastnøgle eller skruenøgle. Fjern og udskift tappen. Brug en 10 mm skruenøgle til at løsne møtrikken og en skruetrækker til at fjerne tappen. Skub eventuelt tappen igennem nedefra, så den kan fjernes helt.

Fjern skruen på bunden, og monter den igen i modsatte side. Fjern adækningspladerne fra køle-/fryseskabets ubrugte side, og monter dem i hullerne fra beslagene.

Udskift dør og beslag i modsat rækkefølge.

Sørg for, at det største ben anbringes på siden uden beslag, når benene sættes på plads.

Kontrollér, at døren er både vandret og lodret på linje, og at tætningslisten er lukket på alle sider, før det nederste beslag spændes fast.

**Bemærk:**

**Hvis Servicecenteret udfører vending af døren, regnes det ikke for et garantiindgreb.**

**Vending af fryseboksens låge**

1. Fjern dørens støttetap nederst i højre side.
2. Fjern proppen i venstre side.
3. Fjern de to skruedæksler i venstre side.
4. Løsn de to skruer
5. Sæt det hele tilbage i modsatte side.

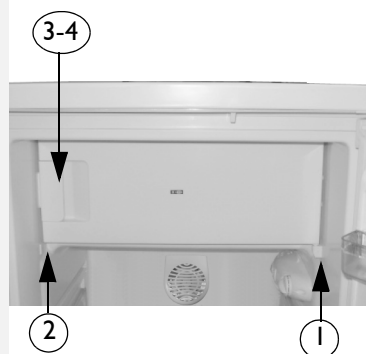
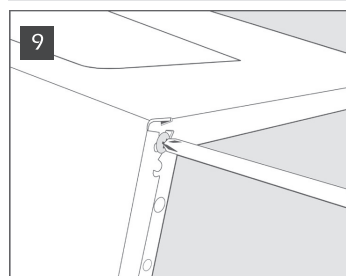
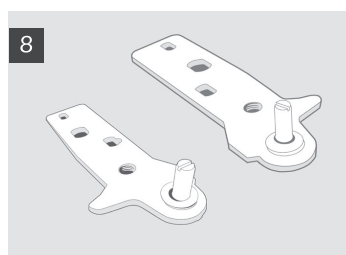
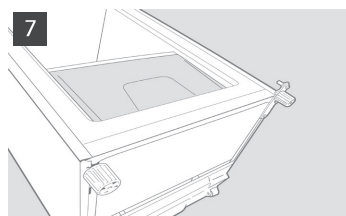

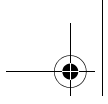

# **KÄYTTÖOHJEET**

**ENNEN LAITTEEN KÄYTTÖÖNOTTOA  
YMPÄRISTÖNSUOJELUA KOSKEVIA  
OHJEITA**

**YLEISIÄ VAROTOIMIA JA SUOSITUKSIA  
JÄÄKAAPPIOSASTON KÄYTTÖ**

**PAKASTINOSASTON KÄYTTÖ**

**JÄÄKAAPPIOSASTON PUHDISTUS**

**PUHDISTUS JA HUOLTO**

**VIANETSINTÄ**

**HUOLTOPALVELU**

**ASENNUS**

**OVEN KÄTISYYDEN VAIHTAMINEN**

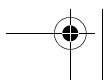
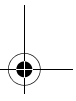
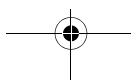
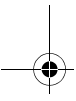
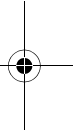
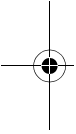

## ENNEN LAITTEEN KÄYTTÖÖNOTTOA

- Ostamasi tuote on suunniteltu käytettäväksi kotitaloudessa sekä:
  - työpaikkojen, liikkeiden/toimistojen keittiötiloissa
  - maataloissa
  - hotelleissa, motelleissa, asunhotelleissa, bed & breakfast -huoneissa yksityisen asiakkaan käytössä.

**Lue käyttöohjeet huolellisesti, jotta opit käyttämään laitetta parhaalla mahdollisella tavalla.**

**Ohjeet sisältävät laitteen kuvauksen ja hyödyllisiä neuvoja.**

**Säilytä ohjeet vastaisuuden varalle.**

1. Kun laite on purettu pakkauksesta, tarkista ettei se ole vaurioitunut ja että ovet sulkeutuvat tiiviisti. Mahdollisista vaurioista on ilmoitettava jälleenmyyjälle 24 tunnin kuluessa laitteen toimituksesta.
2. Ennen laitteen käynnistämistä on suositeltavaa odottaa vähintään kaksi tuntia, jotta jäähdytyskierto toimii täydellä tehollaan.
3. Laitteen asentamisen ja sähköliitännöjen kytkemisen saa suorittaa vain pätevä asiantuntija valmistajan ohjeiden sekä voimassa olevien paikallisten määräysten mukaisesti.
4. Puhdista laitteen sisäpuoli ennen käyttöä.

## YMPÄRISTÖNSUOJELUA KOSKEVIA OHJEITA

### 1. Pakkaus

Pakkaus on valmistettu 100-prosenttisesti kierrätettävästä materiaalista kierrätysmerkinnän mukaisesti. Hävitä pakkaus paikallisten jätehuoltomääräysten mukaisesti. Pidä pakkausmateriaalit (muovipussit, polystyreenipalat jne.) poissa lasten ulottuvilta, sillä ne voivat aiheuttaa vaaratilanteita.

### 2. Laitteen käytöstäpoisto ja romutus

Laite on valmistettu kierrätettävistä materiaaleista.

Tämä laite vastaa Euroopan yhteisön Sähkö- ja elektroniikkalaitteiden kierrätysdirektiivä (WEEE) 2002/96/EY. Varmistamalla, että tuote poistetaan käytöstä asianmukaisesti, voidaan auttaa estämään sellaiset ympäristö- ja terveyshaitat, joita voi aiheutua jätteiden asiattomasta käsittelystä.

Symboli  tuotteessa tai sen asiakirjoissa tarkoittaa, ettei laitetta saa hävittää kotitalousjätteiden mukana. Sen sijaan tuote on toimitettava sähkö- ja elektroniikkakomponenttien keräys- ja kierrätyspisteeseen.

Kun poistat laitteen käytöstä, tee se käyttökeltomattomaksi katkaisemalla virtajohto. Irrota ovet ja hyllyt, jotta lapset eivät voi jäädä loukkuun sen sisään.

Noudata käytöstäpoistossa paikallisia jätehuoltomääräyksiä. Toimita laite kierrätyskeskukseen tai käytettyjä laitteita vastaanottavaan liikkeeseen. Älä jätä laitetta ilman valvontaa edes muutaman päivän ajaksi, sillä se voi aiheuttaa vaaratilanteita erityisesti leikkiville lapsille.

Lisätietoja laitteen käytöstäpoistosta, jälleenkäsittelystä ja kierrätyksestä on saatavilla jätehuoltoviranomaisilta, kotitalousjätteiden kierrätyskeskuksesta tai liikkeestä, josta laite on ostettu.

### Teknisiä tietoja:

Tässä laitteessa ei käytetä CFC-kaasua. Jäähdytyspiiri sisältää R134a-kaasua (HFC) eikä R600a-kaasua (HC), katso laitteen sisäpuolelle kiinnitetty arvokilpi.

Isobutaania (R600a) sisältävät laitteet: Isobutaani on luonnonkaasu, jolla ei ole haitallisia ympäristövaikutuksia, mutta se on tulenarkaa. Jäähdytysputkiston moitteeton kunto on ehdottomasti varmistettava.

Tämä tuote saattaa sisältää Kyoton pöytäkirjassa käsiteltyjä fluorattuja kasvihuonekaasuja.

Kaasu on ilmatiiviin järjestelmän sisällä. Jäähdytyskaasu: R134a - lämmitysvaikutuskerroin (GWP) 1300.

### Vaatimustenmukaisuusvakuutus

Tämä laite on tarkoitettu elintarvikkeiden säilyttämistä varten, ja se on valmistettu Euroopan yhteisön CE-merkintädirektiivin nro 1935/2004 mukaisesti.



Tämän laitteen suunnittelussa, valmistuksessa ja markkinoinnissa noudatetaan seuraavien EU-direktiivien vaatimuksia:

- Pienjännitedirektiivin 2006/95/EY turvallisuusmääräykset (korvaa direktiivin 73/23/ETY sekä myöhemmät lisäykset);
- sähkömagneettisia häiriöitä säätelevän EMC-direktiivin 2004/108/EY.

Laitteen sähköturvallisuus on varmistettu vain, kun se on kytketty asianmukaisesti maadoitettuun, määräysten mukaiseen verkkopistorasiaan.



## YLEISIÄ VAROTOIMIA JA SUOSITUKSIA

### ASENNUS

- Laitteen siirtämisessä ja asennuksessa tarvitaan vähintään kaksi henkilöä.
- Varo vahingoittamasta lattiaa jääkaapin siirtämisen aikana (esim. parketti).
- Tarkista asennuksen yhteydessä, ettei laite ole virtajohdon päällä.
- Varmista, ettei laite ole lämmönlähteen lähellä.
- Riittävän ilmankierron varmistamiseksi laitteen kummallekin sivulle sekä yläpuolelle on jätettävä vapaata tilaa asennusohjeiden mukaisesti.
- Älä peitä tai tuki laitteen ilmanvaihtoaukkoja.
- Älä vahingoita jääkaapin jäähdytysputkistoa.
- Sijoita laite tukevalle ja tasaiselle lattialle, tarkoituksenmukaiseen ja riittävän tilavaan paikkaan.
- Sijoita laite kuivaan ja hyvin ilmastoituun tilaan. Laite on esisäädetty toimimaan parhaiten ympäristössä, jonka lämpötila on alla mainittujen arvojen välillä, arvokilvessä osoitetun ilmastoluokan mukaisesti: Laite ei mahdollisesti toimi moitteettomasti, jos se on ollut kauan mainittuja lämpötila-arvoja lämpimämmässä tai kylmemmässä tilassa.

Ilmastoluokka	Ymp. lämpöt. (°C)	Ymp. lämpöt. (°F)
SN	10 - 32	50 - 90
N	16 - 32	61 - 90
ST	16 - 38	61 - 100
T	16 - 43	61 - 110

- Tarkista, että arvokilvessä mainittu jännite vastaa asuntosi jännitettä.
- Älä käytä yksi- tai kaksiosaisia sovittimia tai jatkojohtoja.
- Kytke laite vesijohtoverkkoon uuden laitteen mukana toimitetulla putkella. Älä käytä vanhan laitteen putkea.
- Virtajohdon muutostyöt tai vaihtamisen saa suorittaa vain pätevä henkilökunta tai huoltopalvelu.
- Laite on voitava irrottaa sähköverkosta joko irrottamalla pistoke pistorasiasta tai verkkokytkimen avulla.

### TURVALLISUUS

- Älä koskaan sijoita laitteeseen suihkepulloja, ponnekaasuja sisältäviä säiliöitä tai tulenarkoja aineita.
- Älä säilytä tai käytä jääkaapin tai muiden kodinkoneiden läheisyydessä bensiiniä tai tulenarkoja kaasuja tai nesteitä. Kaasut voivat aiheuttaa tulipalon tai räjähdyksen.
- Älä yritä nopeuttaa sulamista mekaanisten apuvälineiden, sähkölaitteiden tai kemikaalien avulla. Käytä ainoastaan valmistajan suosittelemia välineitä.
- Älä käytä tai vie sähkölaitteita laitteen sisälle, elleivät ne ole valmistajan nimenomaisesti valtuuttamia.
- Laitetta ei ole tarkoitettu sellaisten henkilöiden käyttöön (lapset mukaan lukien), joiden fyysinen, aistien tai mielen terveys on heikentynyt tai joilla ei ole asianmukaista kokemusta tai tietoa laitteen käytöstä, ellei heidän turvallisuudestaan vastaava henkilö ole valmentanut heitä laitteen käyttöön tai valvo sitä.
- Älä anna lasten leikkiä laitteella tai piiloutua sen sisälle. Vaarana on loukkuun jääminen ja tukehtuminen.
- Älä laita suuhun kylmävaraajien sisältämää (myrkytöntä) nestettä (joissakin malleissa).
- Älä nauti jääkuutiota tai mehujäitä suoraan pakastimesta, sillä ne voivat aiheuttaa kylmävaurioita.

### KÄYTTÖ

- Irrota pistoke pistorasiasta tai kytke laite irti sähköverkosta ennen minkään huolto- tai puhdistustoimenpiteen aloittamista.
- Laitteet, joissa on jääpalakone ja vedenannostelija, on liitettävä puhtaaseen vesijohtoverkkoon (paine välillä 0,17 – 0,81 MPa (1,7 - 8,1 bar)). Jääpalakoneet ja/tai vedenannostelijat, joita ei liitetä suoraan vesijohtoverkkoon, saa täyttää vain puhtaalla juomavedellä.
- Käytä jääkaappiosastoa vain tuoreiden elintarvikkeiden säilyttämiseen ja pakastinosastoa vain pakasteiden säilyttämiseen, tuoreiden elintarvikkeiden pakastamiseen ja jääkuutioiden valmistamiseen.
- Älä laita pakastimeen nesteitä lasiastioissa, sillä ne voivat särkyä.

**Valmistaja ei vastaa millään tavalla vahingoista, jotka ovat aiheutuneet siitä, ettei edellä mainittuja ohjeita ja varoituksia ole noudatettu.**



# JÄÄKAAPPIOSASTON KÄYTTÖ

Tämä laite on jääkaappi, jossa on pakastinosasto \* \*\* \*.

**Jääkaappiosaston sulatus on täysin automaattinen.**

## Jääkaapin käyttöönotto

Kytke laite verkkovirtaan.

Termostaattilla voidaan säätää sekä jääkaapin että pakastinosaston sisälämpötila.

## Osastojen lämpötilan säätäminen:

- Oikean toiminnan ja elintarvikkeiden parhaan säilymisen takaamiseksi **suosittelemme termostaatin säätämistä oheisen tuotetietolehtisen ohjeiden mukaisesti.**
- Kun haluat muuttaa jääkaappiosaston lämpötilaa käännä termostaatin valitsinta:
  - pienempiin numeroihin päin/MIN**, jos haluat, että osaston sisälämpötila on **VÄHEMMÄN KYLMÄ**,
  - isompiin numeroihin päin/MAX**, jos haluat, että osaston lämpötila on **KYLMEMPI**.

Termostaatti asennossa 0: laitteen toiminta ja valo on sammutettu.

- Kosteudenpoistojärjestelmä käynnistetään painamalla vastaavaa painiketta (kuva G).

## Huom:

Ympäristön ilman lämpötila, oven avaamistiheys ja laitteen sijainti saattavat vaikuttaa jääkaapin sisälämpötilaan. Ota huomioon nämä tekijät termostaattia säätäessäsi.

## Elintarvikkeiden säilytys jääkaapissa

Sijoita elintarvikkeet oheisen kuvan mukaisesti.

- Valmiit ruoat
- Kala, liha
- Hedelmät ja vihannekset
- Pullot
- Kananmunat
- Voi, maitotuotteet, juusto

## Huom:

- Jätä tilaa hyllyjen ja takaseinän väliin, jotta ilma pääsee kiertämään vapaasti jääkaapin sisällä.
- Älä laita elintarvikkeita kiinni jääkaapin takaseinään.
- Älä pane ruokia jääkaappiin lämpiminä.
- Säilytä nesteet suljetuissa astioissa.
- Runsaasti vettä sisältävät vihannekset saattavat aiheuttaa kosteuden muodostumista alempaan lokeroon: se ei kuitenkaan haittaa laitteen toimintaa.

## Huomio:

**Runsaasti vettä sisältävät vihannekset saattavat aiheuttaa kosteuden muodostumista hedelmä- ja vihanneslaatikon kansitasoon: se ei kuitenkaan haittaa laitteen toimintaa.**



Kosteudenpoistojärjestelmällä varustetut mallit



Kuva G

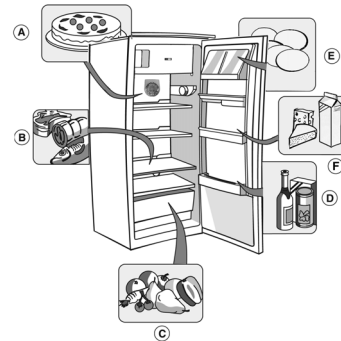

## PAKASTINOSASTON KÄYTTÖ

Pakastinosastossa on **\*\*\*** tähteä.

Pakastinosastossa voidaan säilyttää pakasteita pakkauksessa ilmoitetun säilytysajan mukaisesti sekä. Tuoreiden elintarvikkeiden pakastusmäärä 24 tunnissa on merkitty arvokilpeen.

**Tärkeää:**

**Kääri tai pakkaa tuoreet elintarvikkeet:**

- pakastukseen sopivaan alumiinifolioon, muovikelmuun, tiiviiseen muovipakkaukseen, kannelliseen polyeteenastiaan tai pakasturasiaan.
- Pakastinosasto pystyy pitämään lämpötilan elintarvikkeiden säilyttämiseksi sopivana myös sähkökatkon aikana. Silloin on kuitenkin paras välttää oven avaamista.

**Tärkeää:**

**Noudata oheista säilytystaulukkoa tuoreiden pakastettujen elintarvikkeiden säilytyksessä.**

**Tarkista seuraavat asiat pakasteita ostaessasi:**

- Pakkauksen tulee olla moitteettomassa kunnossa, muuten elintarvike voi pilaantua. Jos pakkaus on pullistunut tai jos siinä on kosteusjälkiä, tuotetta ei ole säilytetty optimiolosuhteissa ja se on saattanut sulaa säilytyksen aikana.
- Osta pakasteet viimeiseksi ja kuljeta ne kotiin kylmälaukussa.
- Aseta ne pakastimeen heti kotiin tultuasi.
- Älä pakasta uudelleen osaksi sulanutta pakastetta, vaan käytä tuote 24 tunnin kuluessa.
- Vältä lämpötilan vaihteluita tai rajoita ne mahdollisimman vähäisiksi. Noudata pakkaukseen merkittyä viimeistä käyttöpäivää.
- Noudata aina pakkauksessa olevia säilytysohjeita.

**Jääkuutioiden valmistus**

- Täytä 3/4 jääkuutioastiasta vedellä ja aseta se pakastinosaston pohjalle. Jos astia tarttuu pakastimen pohjaan, älä käytä irrottamiseen teräviä tai leikkaavia esineitä.



**KK**

**RUOKALAJI**

**1-3**



**4-7**



**8-12**



## JÄÄKAAPPIOSASTON PUHDISTUS

**Irrota pistoke pistorasiasta tai kytke laite irti sähköverkosta ennen minkään huolto- tai puhdistustoimenpiteen aloittamista.**

**Jääkaappiosaston sulatus on täysin automaattinen.**

Jääkaappiosaston takaseinään ilmestyvät vesipisarot osoittavat automaattisen sulatuksen olevan käynnissä.

Sulatusvesi johdetaan automaattisesti tyhjennysaukkoon, josta se valuu haihdutusastiaan.

Puhdista sulatusveden tyhjennysaukko sisäpuolelta säännöllisesti.

**Pakastinosaston sulatus**

**Pakastinosasto on suositeltavaa sulattaa 1 tai 2 kertaa vuodessa, tai kun seinämiin on muodostunut paksu jääkerros.**

**Jään muodostuminen on normaalia. Kerroksen paksuus ja muodostumisnopeus riippuvat ympäristöolosuhteista ja oven avaamistiheydestä. Jäätä muodostuu nopeammin ylempiin ritilöihin. Jään muodostuminen erityisesti osaston yläosaan on normaalia eikä se vaikuta laitteen toimintaan.**

**Sulatus kannattaa tehdä silloin, kun säilytettäviä pakasteita on vähän.**

- Avaa ovi ja tyhjennä lokero elintarvikkeista. Kääri pakasteet tiiviisti sanomalehteen ja vie ne viileään paikkaan tai pakkaa ne kylmälaukkuun.
- Jätä ovi auki, jotta jää sulaa.
- Puhdista pakastin sisäpuolelta lämpimään veteen ja/tai mietoon pesuaineeseen kastetulla sienellä. Älä käytä hankaavia aineita.
- Huuhtelee ja kuivaa huolellisesti.
- Järjestä elintarvikkeet takaisin paikalleen.
- Sulje ovi.
- Kytke pistoke pistorasiaan.
- Käynnistä laite.



## PUHDISTUS JA HUOLTO

### **Irrota pistoke pistorasiasta tai kytke laite irti sähköverkosta ennen minkään huolto- tai puhdistustoimenpiteen aloittamista.**

- Puhdista jääkaappiosasto säännöllisesti lämpimään veteen ja/tai neutraaliin pesuaineeseen kastetulla sienellä. Huuhtelee ja kuivaa pehmeällä pyyhkeellä.

#### **Älä käytä hankaavia aineita.**

- Väliseiniä ei saa pestä vedessä. Ne puhdistetaan kostealla sienellä.
- Puhdista pakastinosasto sisältä sulatuksen yhteydessä.
- Puhdista ilmanvaihtoritilät ja laitteen takana oleva jäähdytin säännöllisesti pölynimurilla tai harjalla.
- Puhdista laite ulkopuolelta veteen kastetulla pehmeällä pyyhkeellä. Älä käytä hankausjauhetta, teräsvillaa, tahrannoistoaainetta (esim. asetonia, trikloorietyleeniä) tai etikkaa.

### **Jos laitetta ei käytetä pitkään aikaan**

1. Tyhjennä jääkaappi kokonaan.
2. Irrota laite sähköverkosta.
3. Sulata ja puhdista laite sisältä.
4. Kun jääkaappia ei ole tarkoitus käyttää pitkään aikaan, jätä ovi auki välttääksesi homeen, hajun ja hapettumisen muodostumista.
5. Puhdista laite.
  - Puhdista pakastinosasto (mallikohtainen) sisältä sulatuksen yhteydessä.
  - Puhdista jääkaappiosasto säännöllisesti lämpimään veteen ja/tai neutraaliin pesuaineeseen kastetulla sienellä. Huuhtelee ja kuivaa pehmeällä liinalla. Älä käytä hankaavia aineita.
6. Pyyhi ulkopinnat kostealla puhdistusliinalla. Älä käytä hankausjauhetta, teräsvillaa, tahrannoistoaainetta (esim. asetonia, trikloorietyleeniä) tai etikkaa.

### **Lampun vaihtaminen:**

Lamppu vaihdetaan seuraavalla tavalla:

- Irrota laite sähköverkosta
- Paina lampun suojuksen yläosaa.
- Irrota lampun suojus.
- Vaihda tilalle uusi samanlainen tai maksimitehoinen lamppu. Maksimiteho (W) on merkitty lampun kantaan.
- Laita lampun suojus paikalleen ja odota 5 minuuttia, ennen kuin kytket laitteen taas toimintaan.

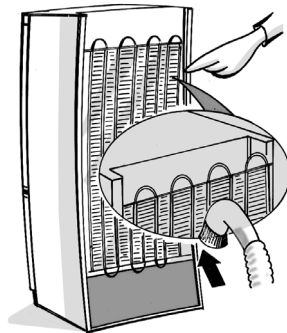

# VIANETSINTÄ

Kun kuulet tällaisia ääniä

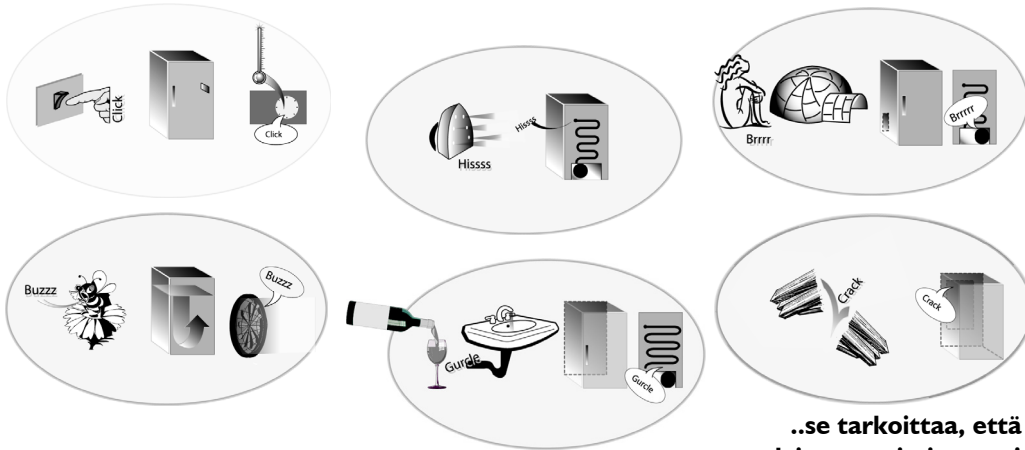

**..se tarkoittaa, että laite on toiminnassa!**

## 1. Laite ei toimi.

- Onko kyseessä sähkökatko?
- Onko pistoke kunnolla kiinni pistorasiassa?
- Onko virta kytketty päälle virtakytkimestä?
- Toimivatko kodin sähkötaulun sulakkeet oikein?
- Onko sähköjohto viallinen?

## 2. Osastojen sisälämpötila ei ole tarpeeksi alhainen.

- Sulkeutuvatko ovet kunnolla?
- Onko laite asennettu lämmönlähteen läheisyyteen?
- Ovatko ilmankiertoaukot tukossa?

## 3. Jääkaapin pohjalla on vettä.

- Onko sulatusveden tyhjennysaukko tukossa?

## 4. Sisävalo ei toimi.

Tarkista ensin kohta **1.** ja toimi sen jälkeen seuraavasti:

- Irrota laite sähköverkosta.
- Vaihda tilalle uusi samanlainen tai maksimitehoinen lamppu. Maksimiteho (W) on merkitty lampun kantaan

## 5. Liikaa jäätä pakastinosastossa.

- Onko ovi tiiviisti suljettu?
- Estävätkö elintarvikkeet oven sulkeutumisen?

**Pulputtavat tai puhaltavat jäädytyspiiristä kuuluvat äänet ovat normaali ilmiö.**

## HUOLTOPALVELU

### Ennen kuin otat yhteyttä huoltoon:

1. Kokeile, voitko itse poistaa häiriön (katso Vianetsintä).
2. Käynnistä laite uudelleen ja tarkista, onko häiriö poistunut. Jos häiriö esiintyy edelleen, kytke laite pois toiminnasta ja toista toimenpide noin tunnin kuluttua.
3. Jos häiriö ei tästä huolimatta häviä, ota yhteys valtuutettuun huoltoliikkeeseen.

Ilmoita seuraavat asiat:

- häiriön laatu,
- laitteen malli,

- huoltokoodi (laitteen sisäpuolelle kiinnitettyyn arvokilpeen SERVICE-sanan jälkeen merkitty luku),
- täydellinen osoitteesi,
- puhelin- ja suuntanumerosi.

**SERVICE** 0000 000 00000



### Huom:

**Laitteen oven kätisyyden vaihtamista Huoltopalvelun toimesta ei katsota takuutoimenpiteeksi.**

**Oven kätisyyttä ei voi vaihtaa laitemalleissa, joissa oven kahva on edessä.**

## ASENNUS

- Älä asenna laitetta lämmönlähteiden läheisyyteen. Sijoittaminen kuumaan tilaan, suoraan auringonpaisteeseen tai lämmönlähteen (lämpöpatterin, liedon) läheisyyteen nostaa energian kulutusta, ja tätä tulee sen vuoksi välttää.
- Jos tämä ei ole mahdollista, noudata seuraavia minimietäisyyksiä:
  - 30 cm puu- tai öljyliestä;
  - 3 cm sähkö- ja/tai kaasuliestä.
- Laitteen tehokkaan toiminnan varmistamiseksi sen yläpuolelle on jätettävä vähintään 5 cm:n rako. Jätä tilaa myös viereisten kalusteiden ja laitteen väliin ilmankiertoa varten.
- Sijoita laite kuivaan, hyvin ilmastoituun tilaan. Tarpeen vaatiessa säädä etummaisjaalkoja.
- Puhdista sisäosa.
- Aseta varusteet laitteen sisään.

### Sähköliitäntä

- **Sähköliitännät tulee suorittaa paikallisten määräysten mukaisesti.**
- Jännite- ja sähkönkulutustiedot on mainittu arvokilvessä, joka sijaitsee laitteen sisällä.
- **Laite on lain nojalla kytkettävä maadoitettuun pistorasiaan.** Valmistaja ei vastaa mahdollisista ihmisille, eläimille tai esineille aiheutuneista vahingoista, jotka ovat seurausta yllämainittujen määräysten laiminlyönnistä.
- Jos pistokkeen ja pistorasian tyyppi ei ole sama, pistoke on vaihdettava pätevän asiantuntijan toimesta.
- Älä käytä jatkojohtoja tai sovitteosia.

### Sähköverkosta irrottaminen

Laite on voitava irrottaa sähköverkosta joko irrottamalla pistoke pistorasiasta tai verkkokytkimen avulla.

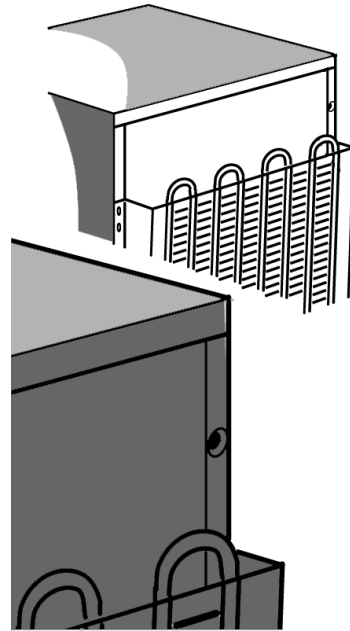

## OVEN KÄTISYYDEN VAIHTAMINEN

Jääkaapin ja pakastimen ovien avautumissuuntaa voidaan vaihtaa.

- Varmista, että jääkaappi ja pakastin on kytketty irti sähköverkosta ja että ne ovat tyhjät.
- Ovien käsisyyden vaihtamistoimenpide vaatii kaksi henkilöä.

### Tarvittavat työkalut

- Ristipäinen ruuvitaltta
- Tasakärkinen ruuvitaltta
- Kiinteä tai hylsyavain, 8 mm ja 10 mm.

Kallista jääkaappi/pakastinta taaksepäin päästäksesi työskentelemään sen alaosaan, älä kallista sitä yli 45°, laita sen alle pehmeää pakkaus- tai muuta samantyyppistä materiaalia sen takana sijaitsevien jäähdytysputkien vahingoittumisen välttämiseksi.

Irrota kaksi jääkaappi/pakastimen takana olevaa ruuvia. Nosta jääkaappi/pakastimen kansitaso ylös.

Irrota saranan kaksi pulttia 8 mm kiinteällä tai hylsyavaimella. Irrota vastakkaisen puolen kaksi pulttia.

Irrota tuki ja muovikansi.  
Irrota tukitappi ja vaihda se.  
Aseta se jääkaappi/pakastimen toiselle puolelle.

Poista uuden saranapuolen suojatulppa ja laita se toiselle puolelle.

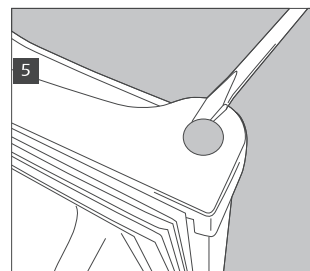
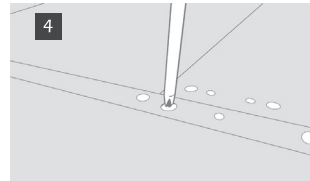
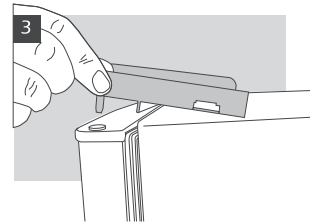
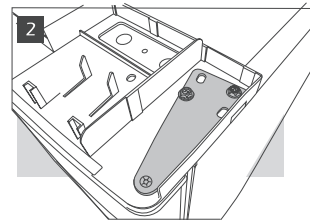
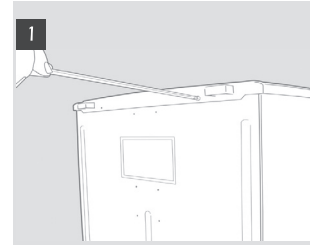

Ruuvaa irti säädettävät jalat.

Irrota alempi tuki 8 mm kiinteällä tai hylsyavaimella. Irrota tappi ja vaihda se, ruuvaa mutteri auki 10 mm avaimella ja irrota tappi tasakärkisellä ruuvitalalla. Tappia täytyy ehkä työntä alapuolelta, jotta se irtoaa kokonaan.

Irrota pohjan ruuvi ja kiinnitä se vastakkaiselle puolelle. Irrota sulkulaatat jääkaappi/pakastimen puolelta, jossa niitä ei tarvita, ja kiinnitä ne tukien jättämiin reikiin.

Laita ovet ja tuet paikoilleen päinvastaisessa järjestyksessä. Laittaessasi jalat paikoilleen, varmista, että suurempi jalka tulee sille puolelle, jolla ei ole tukea.

Tarkista, että ovi on kohdallaan sekä vaaka- että pystysuorassa ja että tiivisteet ovat kunnossa kaikilla sivuilla ennen alemman saranan pysyvää kiinnittämistä paikalleen.

#### Huom:

**Laitteen oven kätsiyyden vaihtamista Huoltopalvelun toimesta ei katsota takuutoimenpiteeksi.**

#### Lokeron luukun kätsiys

1. Irrota oikealla alhaalla olevan tukitapin ruuvi.
2. Poista tulppa toiselta puolelta.
3. Poista kaksi ruuvien suojusta vasemmalta puolelta.
4. Ruuvaa auki kaksi ruuvia.
5. Sijoita kaikki toiselle puolelle.

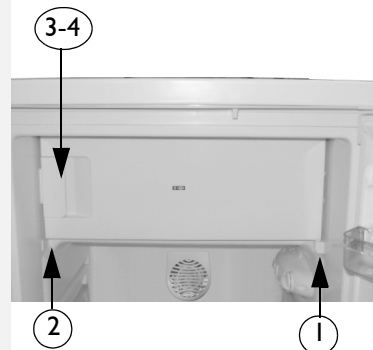
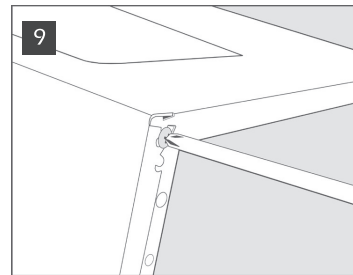
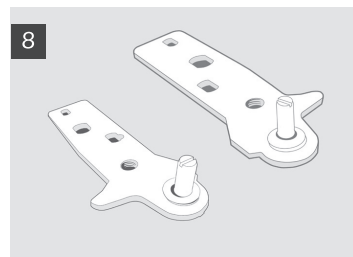
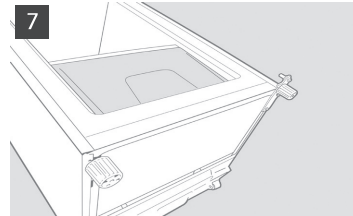



# **INSTRUKCJA OBSŁUGI**

**PRZED PRZYSTĄPIENIEM DO  
EKSPLOATACJI PRODUKTU**

**PORADY DOTYCZĄCE OCHRONY  
ŚRODOWISKA**

**ŚRODKI OSTROŻNOŚCI I WSKAZÓWKI  
OGÓLNE**

**JAK URUCHOMIĆ KOMORĘ CHŁODZIARKI**

**OBSŁUGA ZAMRAŻARKI**

**JAK CZYŚCIĆ KOMORĘ CHŁODZIARKI**

**CZYSZCZENIE I KONSERWACJA**

**INSTRUKCJA WYSZUKIWANIA USTEREK**

**SERWIS TECHNICZNY**

**INSTALACJA**

**PRZEKŁADANIE DRZWI NA PRZECIWNĄ  
STRONĘ**

## PRZED PRZYSTĄPIENIEM DO EKSPLOATACJI PRODUKTU

- Urządzenie, które Państwo zakupili, zostało zaprojektowane do użytku domowego oraz:
  - w pomieszczeniach socjalnych w zakładach pracy, sklepach oraz/lub biurach
  - w fabrykach
  - w hotelach, motelach, pensjonatach, bed & breakfast do użytku przez klienta indywidualnego.

**W celu najlepszego użytkowania urządzenia zapraszamy Państwa do dokładnego zapoznania się z instrukcją obsługi, w której znajdziecie Państwo opis Waszego urządzenia oraz pomocne porady. Instrukcję należy zachować, aby można było z niej korzystać w przyszłości.**

1. Po rozpakowaniu urządzenia należy upewnić się, czy nie jest ono uszkodzone i czy drzwi zamykają się prawidłowo. Ewentualne szkody powinny być zgłoszone sprzedawcy w ciągu 24 godzin od dostarczenia produktu.
2. Przed uruchomieniem należy odczekać co najmniej dwie godziny w celu zwiększenia efektywności obwodu chłodniczego.
3. Należy dopilnować, aby zainstalowanie i podłączenie urządzenia zostały wykonane przez wykwalifikowanego technika, zgodnie z instrukcją wytwórcy i zgodnie z obowiązującymi przepisami lokalnymi.
4. Umyć wnętrze urządzenia przed jego użytkowaniem.

## PORADY DOTYCZĄCE OCHRONY ŚRODOWISKA

### 1. Opakowanie

Materiały z opakowania nadają się w 100% do wykorzystania jako surowiec wtórny i są oznakowane symbolem recyklingu. Utylizacji opakowania należy dokonać zgodnie z przepisami lokalnymi. Materiały opakowaniowe (woreczki plastikowe, kawałki styropianu, itp.) należy przechowywać poza zasięgiem dzieci, gdyż stanowią one potencjalne źródło zagrożenia.

### 2. Złomowanie/Likwidacja

Urządzenie zostało wyprodukowane z materiału, który może być wykorzystany jako surowiec wtórny. Niniejsze urządzenie zostało oznaczone zgodnie z Dyrektywą Europejską 2002/96/WE w sprawie zużytego sprzętu elektrycznego i elektronicznego (WEEE). Zapewniając prawidłowe złomowanie niniejszego urządzenia, przyczynią się Państwo do ograniczenia ryzyka wystąpienia negatywnego wpływu produktu na środowisko i zdrowie ludzi.

Symbol  umieszczony na produkcie lub na dołączonych do niego dokumentach oznacza, że niniejszego urządzenia nie powinno się traktować jak odpadu z gospodarstwa domowego, lecz należy je zdać w odpowiednim punkcie utylizacji odpadów w celu recyklingu komponentów elektrycznych i elektronicznych. W razie złomowania urządzenia należy odciąć przewód zasilający oraz wyjąć drzwi i półki, tak aby dzieci nie miały łatwego dostępu do wnętrza. Złomować urządzenie zgodnie z lokalnymi przepisami dotyczącymi likwidacji odpadów i dostarczyć je do odpowiedniego punktu, nie pozostawiając niestrzeżonego urządzenia nawet na kilka dni, gdyż stanowi ono źródło zagrożenia dla dzieci. Dodatkowe informacje na temat utylizacji, złomowania i recyklingu można uzyskać w lokalnym urzędzie miasta, w miejskim przedsiębiorstwie utylizacji odpadów lub w sklepie, w którym produkt został zakupiony.

### Informacja:

To urządzenie nie zawiera CFC. Obwód chłodniczy zawiera R134a (HFC) lub R600a (HC); zob. tabliczka znamionowa znajdująca się wewnątrz urządzenia.

Urządzenia zawierające izobutan (R600a): izobutan jest gazem naturalnym niewpływającym negatywnie na środowisko lecz jest łatwopalny. Należy się więc koniecznie upewnić, czy przewody obwodu chłodniczego nie są uszkodzone.

To urządzenie może zawierać fluorowane gazy cieplarniane, o których mowa w Protokole z Kioto; gaz chłodzący znajduje się w hermeticznym zamkniętym układzie. Gaz chłodzący: R134a posiada potencjał ocieplenia globalnego (GWP) o wartości 1300.

### Deklaracja zgodności

To urządzenie przeznaczone jest do przechowywania artykułów spożywczych i zostało wyprodukowane zgodnie z przepisami (WE) Nr 1935/2004.



Urządzenie niniejsze jest zaprojektowane, produkowane i sprzedawane zgodnie z:

- wymogi dotyczące bezpieczeństwa zawarte w Dyrektywie "Niskie napięcia" 2006/95/WU (która zastępuje Dyrektywę 73/23/EWG wraz z jej późniejszymi modyfikacjami);
  - wymogami odnośnie zabezpieczeń Dyrektywy "EMC" (Kompatybilność Elektromagnetyczna) 2004/108/WU
- Urządzenie jest bezpieczne jedynie w przypadku, gdy zostało ono poprawnie podłączone do zgodnego z normami uziemienia.



## ŚRODKI OSTROŻNOŚCI I WSKAZÓWKI OGÓLNE

### INSTALACJA

- Przemieszczanie oraz instalacja produktu muszą być wykonane przez dwie lub więcej osób.
- Podczas przesuwania urządzenia należy uważać, aby nie uszkodzić posadzki (np. parkietu).
- Podczas instalacji należy uważać, by produkt nie uszkodził kabla zasilającego.
- Nie ustawiać urządzenia zbyt blisko źródła ciepła.
- W celu zagwarantowania odpowiedniej wentylacji należy pozostawić trochę wolnej przestrzeni z obydwu stron urządzenia oraz nad nim lub postąpić według szczegółowej instrukcji.
- Należy uważać, aby nie przykrywać ani nie zatykać otworów wentylacyjnych urządzenia.
- Należy uważać, aby nie uszkodzić obiegu czynnika chłodniczego w urządzeniu.
- Zainstalować i wypoziomować urządzenie na podłodze będącej w stanie utrzymać jego ciężar, w odpowiednim do jego wymiarów i przeznaczenia pomieszczeniu.
- Urządzenie należy ustawić w miejscu suchym i dobrze wentylowanym. Urządzenie zostało przewidziane do funkcjonowania w środowisku, w którym temperatura zawiera się w następujących zakresach, zależnych od klasy klimatycznej podanej na tabliczce znamionowej: sprawność urządzenia może ulec pogorszeniu, w przypadku dłuższej eksploatacji w temperaturze wyższej lub niższej w stosunku do podanego przedziału.

Klasa Klimatyczna	Temp. Otcz. (°C)	Temp. Otcz. (°F)
SN	Od 10 do 32	Od 50 do 90
N	Od 16 do 32	Od 61 do 90
ST	Od 16 do 38	Od 61 do 100
T	Od 16 do 43	Od 61 do 110

- Sprawdzić czy napięcie zasilania podane na tabliczce znamionowej odpowiada napięciu sieci.
- Nie używać ani prostych, ani wielokrotnych rozgałęźników lub przedłużaczy.
- W celu podłączenia urządzenia do sieci wodnej użyć nowego przewodu rurowego należącego do jego wyposażenia, a nie używać przewodu należącego do poprzedniego produktu.
- Przeróbki lub wymiana kabla zasilającego mogą być wykonywane wyłącznie przez wykwalifikowany personel lub autoryzowany serwis techniczny.
- Odfacowanie urządzenia od gniazdka zasilającego musi być możliwe przez wyciągnięcie wtyczki lub za pomocą wyłącznika dwubiegunowego znajdującego się przed wtyczką, w łatwo dostępnym miejscu.

### BEZPIECZEŃSTWO

- Nie wkładać do urządzenia pojemników pod ciśnieniem ani pojemników zawierających paliwa lub substancje łatwopalne.
- Nie przechowywać i nie używać benzyny, gazu lub łatwopalnych płynów w pobliżu urządzenia lub w pobliżu innego sprzętu elektrycznego. Opary wydzielające się z tych substancji mogłyby spowodować pożar lub wybuch.
- W celu przyspieszenia odszraniania nie wolno stosować urządzeń mechanicznych, elektrycznych lub chemicznych innych od zalecanych przez producenta.
- Nie stosować żadnych urządzeń elektrycznych w komorach urządzenia, jeżeli wyraźnie nie są one zalecane przez producenta.
- Niniejsze urządzenie nie jest przeznaczone do użytkowania przez osoby (w tym dzieci) o ograniczonej zdolności fizycznej, czuciowej lub psychicznej, lub osoby o braku doświadczenia lub znajomości sprzętu, chyba że odbywa się to pod nadzorem lub zgodnie z instrukcją użytkowania sprzętu udostępnionej przez osoby odpowiadające za ich bezpieczeństwo.
- Aby uniknąć niebezpieczeństwa zablokowania się wewnątrz i uduszenia, nie należy dopuszczać, aby dzieci bawiły się bądź chowały w środku urządzenia.
- Nie połknąć płynu (nietoksyczny) zawartego we wkładach chłodniczych, jeśli obecne.
- Nie jeść kostek lodu lub lodów zaraz po ich wyjęciu z zamrażalnika, ponieważ mogłyby spowodować zimne oparzenia.

### UŻYTKOWANIE

- Przed przystąpieniem do jakiegokolwiek czynności konserwacji lub czyszczenia, należy wyjąć wtyczkę z gniazdka lub odłączyć zasilanie elektryczne.
- Wszystkie urządzenia wyposażone w wytwarzacz lodu i w dystrybutor wody muszą być podłączone do sieci wody pitnej (o ciśnieniu sieci wodnej zawartym w przedziale: 1,7 – 8,1 bar (25 i 117 PSI)). Wytwarzacze lodu i/lub dystrybutory wody, które nie są podłączone bezpośrednio do sieci wodnej, muszą być napełniane wyłącznie wodą pitną.
- Używać przedziału chłodziarki tylko do przechowywania artykułów świeżych a przedziału zamrażarki do przechowywania mrożonek, zamrażania świeżej żywności i do wytwarzania kostek lodu.
- Nie przechowywać w zamrażalniku szklanych pojemników zawierających płyny, ponieważ mogłyby wybuchnąć.

**Producent nie bierze na siebie żadnej odpowiedzialności w razie nieprzebrzegania wymienionych powyżej środków ostrożności i zaleceń.**

## JAK URUCHOMIĆ KOMORĘ CHŁODZIARKI

Urządzenie to chłodziarka z komorą zamrażarkową oznakowaną **\*\*\*** gwiazdkami.

**Odszranianie komory chłodziarki następuje całkowicie automatycznie.**

### Uruchomienie chłodziarki

Włączyć zasilanie elektryczne urządzenia.

Termostat pozwala na regulację temperatury w obu komorach: chłodziarki i zamrażarki.

### Jak regulować temperaturę w komorach:

1. Aby zapewnić prawidłowe działanie oraz optymalną konserwację żywności, **radzimy ustawić pokrętko termostatu według wskazówek podanych w załączonej karcie urządzenia.**
2. W razie potrzeby zmiany temperatury w komorze chłodziarki należy przekręcić pokrętko regulacji termostatu:
  - w położenie **niższych wartości lub na MIN**, jeżeli chcą Państwo, aby temperatura wewnątrz komór była **WYŻSZA**;
  - w położenie **wyższych wartości lub na MAX** w celu uzyskania temperatury **NIŻSZEJ**.

Termostat na 0: funkcje urządzenia oraz oświetlenie są wyłączone.

3. Nacisnąć odpowiedni wyłącznik (rys. G), aby włączyć urządzenie zapobiegające tworzeniu się skroplin.

### Uwaga:

Temperatury wewnętrzne są także zależne od temperatury otoczenia, od miejsca, w którym stoi urządzenie oraz od częstotliwości otwierania jego drzwi. Położenia pokrętki termostatu powinny zmieniać się zależnie od tych czynników.

### Jak przechowywać produkty spożywcze w komorze chłodziarki

Produkty spożywcze należy wkładać tak, jak to podano na ilustracji obok.

- A. Potrawy gotowane
- B. Ryby, mięso
- C. Owoce i warzywa
- D. Butelki
- E. Jaja
- F. Masło, nabiał, sery

### Uwagi:

- Wolna przestrzeń pomiędzy półkami a wewnętrzną tylną ścianą chłodziarki umożliwia swobodny przepływ powietrza.
- Produkty spożywcze nie powinny dotykać wewnętrznej ścianki komory chłodziarki.
- Nie wstawiać do komór ciepłych potraw.
- Napoje powinny być przechowywane w zamkniętych pojemnikach.
- Przechowywanie warzyw mających dużą ilość wody spowoduje kondensację pary wodnej w dolnej szufladzie: nie ma to wpływu na prawidłowe działanie urządzenia.

### Uwaga:

**Przechowywanie warzyw o wysokiej zawartości wody powoduje powstawanie kondensatu na szklanej półce szuflady na owoce i warzywa: nie ma to wpływu na prawidłowe działanie urządzenia.**



Wersje z urządzeniem zapobiegającym tworzeniu się skroplin



Rys. G

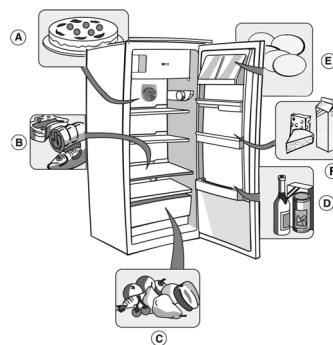

## OBSŁUGA ZAMRAŻARKI

Urządzenie posiada komorę zamrażarkową oznakowaną  gwiazdkami.

Można w niej przechowywać mrożonki przez czas podany na opakowaniu.

Ilość świeżych produktów, jakie można zamrozić w ciągu 24 godzin, jest podana na tabliczce znamionowej.

**Ważne:**

**Świeży produkt przeznaczony do zamrożenia, należy szczelnie zapakować w:**

- folię aluminiową, folię przezroczystą, szczelne opakowania z tworzywa, pojemniki polietylenowe z pokrywkami, pojemniki zamrażalnikowe, o ile nadają się do zamrażania żywności.
- Komora zamrażarki jest w stanie utrzymać niską temperaturę, właściwą dla konserwacji produktów spożywczych, także w wypadku przerw w zasilaniu. Zaleca się jednak, aby w tym czasie nie otwierać drzwi komory.

**Ważne:**

**Czas przechowywania świeżej zamrożonej żywności podany jest w tabeli obok.**

**W momencie zakupu mrożonek należy upewnić się, czy:**



- opakowanie lub paczka nie są uszkodzone, gdyż jakość produktu może ulec obniżeniu. Jeśli opakowanie jest napęczniałe lub z plamkami wilgoci, oznacza to, że produkt nie był przechowywany w optymalnych warunkach i mógł się zacząć rozmrażać.
- Mrożonki należy kupować w końcowej fazie zakupów, a do ich przenoszenia należy używać toreb termicznych.
- Niezwłocznie po powrocie do domu należy je włożyć do zamrażarki.
- Nie można zamrażać ponownie produktów częściowo rozmrożonych, lecz należy spożyć je w ciągu 24 godzin.
- Unikać albo zredukować do minimum wahań temperatury. Przestrzegać daty przydatności do spożycia podanej na opakowaniu.
- Należy zawsze postępować według instrukcji przechowywania mrożonek, umieszczonych na ich opakowaniu.

**Wytwarzanie kostek lodu**

- Należy napełnić wodą wanienkę do lodu do poziomu 3/4 i umieścić na dnie komory zamrażarki. Jeśli wanienska przymarźnie do dna komory, nie należy używać ostrych i tnących narzędzi do jej wyjęcia.



### MIESIĄCE PRODUKTY

<b>1-3</b>	
<b>4-7</b>	
<b>8-12</b>	

## JAK CZYŚCIĆ KOMORĘ CHŁODZIARKI

**Przed przystąpieniem do jakiegokolwiek czynności konserwacji lub czyszczenia należy wyjąć wtyczkę z gniazdka, aby odłączyć urządzenie od zasilania z sieci elektrycznej.**

**Odszranianie komory chłodziarki następuje całkowicie automatycznie.**

Faza automatycznego odszraniania ujawnia się poprzez obecność pojedynczych kropeł wody na tylnej ścianie komory chłodniczej.

Woda pochodząca z odszraniania ścieka samoczynnie do otworu spustowego, zbiera się w pojemniku, skąd wyparowuje.

Należy regularnie czyścić otwór spustowy, aby zapewnić stałe i prawidłowe odprowadzanie wody z odszraniania.

**Odszranianie komory niskiej temperatury**

**Zaleca się przeprowadzanie odszraniania komory niskiej temperatury 1 lub 2 razy do roku oraz wtedy, gdy powstała nadmierna warstwa szronu.**

**Powstawanie szronu jest zjawiskiem normalnym. Ilość i szybkość odkładania się szronu zależy od warunków otoczenia oraz od częstotliwości otwierania drzwi; jest ona największa na górnych kratkach. Odkładanie się szronu, zwłaszcza w górnej części komory, jest zjawiskiem normalnym i nie zagraża prawidłowej pracy urządzenia.**

**Radzimy Państwu wykonywać odszranianie wtedy, gdy zapasy żywności są minimalne.**

- Otworzyć drzwi, wyjąć wszystkie produkty spożywcze, zawinąć je ciasno w papier gazetowy i umieścić w miejscu bardzo chłodnym lub w torbie termicznej.
- Pozostawić otwarte drzwi, aby umożliwić roztopienie się lodu.
- Wnętrze urządzenia należy czyścić wilgotną gąbką zamoczoną w ciepłej wodzie i/lub neutralnym detergencie. Nie używać produktów ściernych.
- Dokładnie spłukać i wytrzeć wnętrze.
- Ułożyć produkty.
- Zamknąć drzwi.
- Włożyć wtyczkę do gniazdka.
- Uruchomić urządzenie.



## CZYSZCZENIE I KONSERWACJA

**Przed przystąpieniem do jakiegokolwiek czynności konserwacji lub czyszczenia należy wyjąć wtyczkę z gniazdka, aby odłączyć urządzenie od zasilania z sieci elektrycznej.**

- Wnętrze komory chłodziarki należy czyścić wilgotną gąbką, zamoczoną w ciepłej wodzie i/ lub neutralnym detergencie. Splukać i wytrzeć miękką ściereczką.

### **Nie używać środków ściernych.**

- Ścianki działowe nie powinny być myte wodą, a jedynie lekko zwilżoną gąbką.
- Wnętrze zamrażalnika należy czyścić podczas odmrażania.
- Należy okresowo czyścić za pomocą odkurzacza lub szczotki kratki wentylacyjne oraz skraplacz, znajdujący się w tylnej części urządzenia.
- Części zewnętrzne czyścić miękką szmatką zamoczoną w wodzie. Nie stosować past ani myjek ściernych, wywabiaczy (np. aceton, tri) ani octu.

### **Długa nieobecność**

1. Opróżnić całkowicie chłodziarkę.
2. Odłączyć urządzenie od sieci zasilającej.
3. Przeprowadzić odszranianie i wyczyścić wnętrze.
4. Aby nie dopuścić do powstania pleśni, przykrych zapachów i oksydacji, należy pozostawiać drzwi otwarte, gdy urządzenie nie jest używane przez dłuższy czas.
5. Wyczyścić urządzenie.
  - Komora niskich temperatur (zależnie od modelu) powinna być czyszczona podczas odszraniania.
  - Wnętrze komory chłodziarki należy czyścić wilgotną gąbką, zamoczoną w ciepłej wodzie i/ lub neutralnym detergencie. Splukać wnętrze i wytrzeć miękką szmatką. Nie używać środków ściernych.
6. Części zewnętrzne czyścić miękką, wilgotną szmatką. Nie stosować past ani myjek ściernych, wywabiaczy (np. acetonu, trichloroetanu) ani octu.

### **Wymiana żarówki:**

W razie wymiany żarówki postępować następująco:

- Odłączyć urządzenie od sieci elektrycznej
- Ścisnąć górną część klosza lampki.
- Zdjąć klosz z lampki.
- Wymienić żarówkę na nową o takiej samej mocy lub o mocy (w Watach) określonej w pobliżu oprawki.
- Założyć pokrywę żarówki i poczekać 5 minut przed ponownym podłączeniem urządzenia.

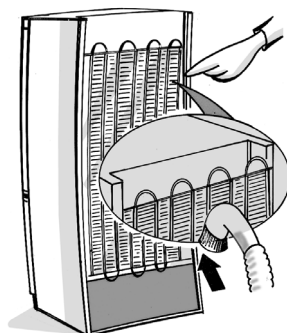

# INSTRUKCJA WYSZUKIWANIA USTEREK

Gdy słychać takie odgłosy

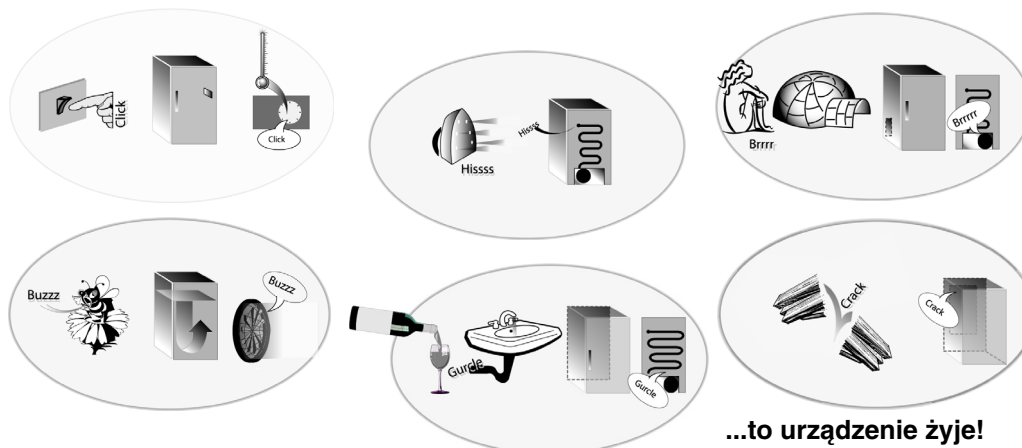

...to urządzenie żyje!

## 1. Urządzenie nie działa.

- Może doszło do awarii zasilania?
- Czy wtyczka jest dobrze włożona do gniazdka?
- Czy jest załączony dwubiegunowy wyłącznik prądu?
- Czy zabezpieczenia domowej instalacji elektrycznej prawidłowo działają?
- Czy kabel zasilający nie jest uszkodzony?

## 2. Temperatura wewnątrz komór nie jest dostatecznie niska.

- Czy drzwi zamykają się prawidłowo?
- Może urządzenie stoi za blisko źródła ciepła?
- Czy nie ma ograniczenia w przepływie powietrza?

## 3. Na dnie komory chłodziarki znajduje się woda.

- Czy nie jest zatkany spust wody z odszraniania?

## 4. Nie świeci się lampka wewnętrzna.

- Najpierw należy sprawdzić punkt 1., a następnie:
- Odtąć urządzenie od sieci zasilającej.
  - Wymienić żarówkę na nową o takiej samej mocy lub o mocy (w Watach) określonej w pobliżu oprawki

## 5. Nadmierna ilość szronu w komorze zamrażarki.

- Czy drzwi są prawidłowo zamknięte?
- Czy produkty nie przeszkadzają w zamknięciu drzwi?

**Furkot, szum z rozprężania, pochodzące z obwodu chłodniczego są zjawiskiem normalnym.**



## SERWIS TECHNICZNY

### Przed skontaktowaniem się z Serwisem Technicznym:

1. Sprawdzić, czy nie ma możliwości samodzielnego usunięcia usterki (Patrz "Instrukcja wyszukiwania usterek").
2. Uruchomić ponownie urządzenie, aby upewnić się czy usterka nie ustąpiła. Jeśli wynik jest negatywny, wyłączyć ponownie urządzenie i powtórzyć sprawdzian po godzinie.
3. Jeżeli rezultat jest w dalszym ciągu negatywny, należy skontaktować się z Serwisem Technicznym.

Należy podać:

- rodzaj usterki,
- model,

- numer serwisowy (numer po słowie SERVICE na tabliczce znamionowej znajdującej się po wewnętrznej stronie urządzenia),
- dokładny adres,
- numer telefonu wraz z numerem kierunkowym.

**SERVICE** 0000 000 00000



### Uwaga:

**Jeżeli technik z Serwisu wykona zamianę zawiasów drzwi, aby otwierały się w przeciwną stronę, to czynność ta nie jest wykonywana w ramach gwarancji. Zmiana kierunku nie jest możliwa w przypadku urządzeń z uchwytem przednim.**

## INSTALACJA

- Urządzenie nie powinno być instalowane w pobliżu źródła ciepła. Instalacja w ciepłym pomieszczeniu, wystawienie na bezpośrednie działanie promieni słonecznych lub umieszczenie w pobliżu źródła ciepła (kaloryfery, piecyki) spowoduje zwiększenie zużycia energii i należy tego unikać.
- Jeśli nie jest to możliwe, należy przestrzegać następujących minimalnych odległości:
  - 30 cm od kuchenek węglowych lub naftowych;
  - 3 cm od kuchenek elektrycznych i/lub gazowych.
- Aby zapewnić optymalną pracę urządzenia, należy pozostawić ponad nim co najmniej 5 cm wolnej przestrzeni, zaś sąsiadujące meble ustawić w dostatecznej odległości umożliwiającej swobodną cyrkulację powietrza.
- Urządzenie należy ustawić poziomo, w miejscu suchym i dobrze przewietrzanym, regulując w razie potrzeby przednie nóżki.
- Wyczyścić wnętrze.
- Zamontować dostarczone akcesoria.

### Podłączenie elektryczne

- **Podłączenie musi być zgodne z obowiązującymi przepisami lokalnymi.**
- Dane dotyczące napięcia i pobieranej mocy są podane na tabliczce znamionowej, znajdującej się wewnątrz urządzenia.
- **Uziemienie urządzenia jest obowiązkowe, zgodnie z przepisami prawa. Producent nie ponosi jakiegokolwiek odpowiedzialności z tytułu ewentualnych szkód, jakie mogą ponieść osoby lub przedmioty, a wynikających z nieprzestrzegania tych przepisów.**
- Jeśli wtyczka i gniazdko nie są tego samego typu, należy zwrócić się do wykwalifikowanego montera, aby wymienił gniazdko.
- Nie używać przedłużaczy ani rozdzielaczy.

### Odłączenie od sieci elektrycznej

Musi istnieć możliwość odłączenia, poprzez wyjęcie wtyczki lub wyłączenie wyłącznika dwubiegunowego zainstalowanego przed gniazdkiem.

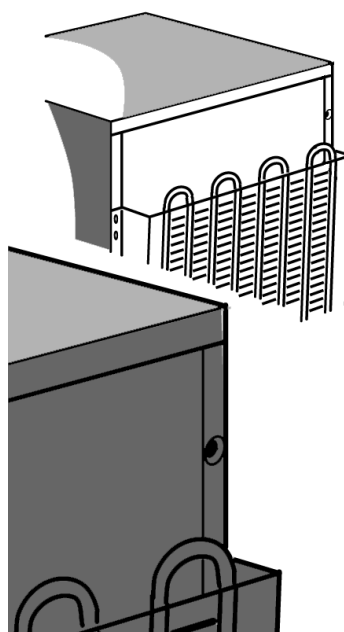

## PRZEKŁADANIE DRZWI NA PRZECIWNĄ STRONĘ

Można zmienić stronę, na którą otwierają się drzwi Państwa chłodziarki i zamrażarki.

- Upewnić się, że chłodziarka i zamrażarka nie są podłączone do instalacji elektrycznej i są puste.
- Zalecamy wykonanie przekładania drzwi w dwie osoby.

### Potrzebne narzędzia

- Wkrętak krzyżakowy
- Wkrętak płaski
- Klucz zwykły lub nasadowy 8 mm i 10 mm.

Podpierając chłodziarko-zamrażarkę w części tylnej, aby uzyskać dostęp do podstawy, nie przechylać jej do tyłu więcej niż 45° i oprzeć na styropianie z opakowania lub podobnym delikatnym materiale, aby nie uszkodzić rur chłodzących z tyłu chłodziarko-zamrażarki.

Wyjąć dwie śruby znajdujące się z tyłu chłodziarko-zamrażarki.

Podnieść blat chłodziarko-zamrażarki.

Za pomocą klucza, zwykłego lub nasadowego, 8 mm wykręcić 2 śruby zawiasów. Wyjąć dwie śruby po przeciwnej stronie.

Zdjąć wspornik i plastikową pokrywę.

Wyjąć i wymienić sworzeń we wsporniku.

Włożyć go po przeciwnej stronie chłodziarko-zamrażarki.

Wyjąć płytkę zamykającą po stronie nowego zawiasu i nałożyć ją po przeciwnej stronie.

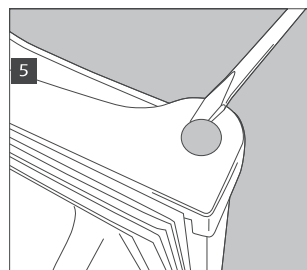
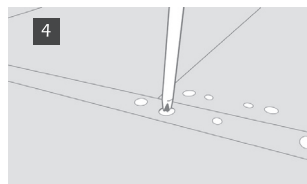
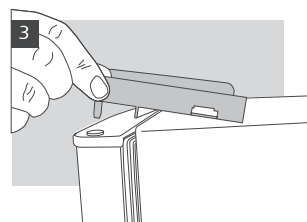
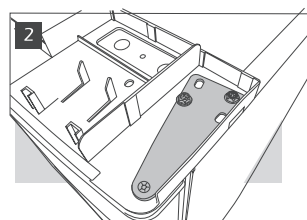
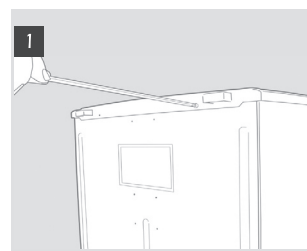

Odkręcić i zdjąć nóżki poziomujące.

Wymontować dolny wspornik za pomocą klucza zwykłego lub nasadowego 8 mm. Wyjąć i wymienić sworzeń, za pomocą klucza 10 mm odkręcić nakrętkę, a za pomocą płaskiego wkrętaka wyciągnąć sworzeń. Konieczne może okazać się popchnięcie sworznia od dołu, aby móc go całkowicie wyjąć.

Wyjąć śrubę z podstawy i zamontować ją po przeciwnej stronie.

Wymontować płyty zamykające z nieużywanej strony chłodziarko-zamrażarki i zamontować je na otworach po wspornikach.

Wymienić drzwi i wsporniki w odwrotnej kolejności.

Wymieniając nóżki zwrócić uwagę, by największa nóżka znalazła się po stronie bez wspornika.

Przed ostatecznym dokręceniem zawiasu dolnego skontrolować, czy jedno i drugie drzwi są dokładnie ustawione poziomo i pionowo oraz czy uszczelki nie przepuszczają po żadnej ze stron.

**Uwaga:**

**Wymiana zawiasów drzwi przez technika serwisu w taki sposób, aby otwierały się w przeciwną stronę, nie jest wykonywana w ramach gwarancji.**

**Odwracanie drzwiczek komory wewnętrznej**

1. Wyjąć wkręt sworznia podpierającego drzwi u dołu po prawej stronie.
2. Wyjąć korek po lewej stronie.
3. Zdjąć dwie osłony wkrętów po lewej stronie.
4. Odkręcić oba wkręty.
5. Zamontować wszystkie elementy po przeciwnej stronie.

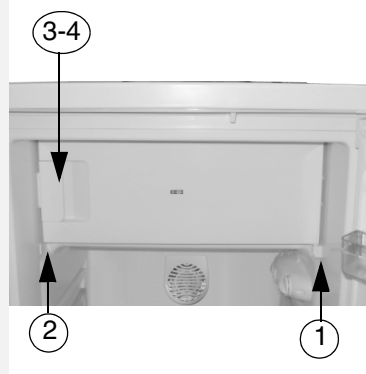
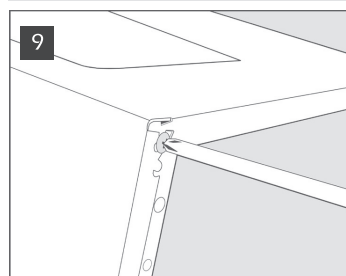
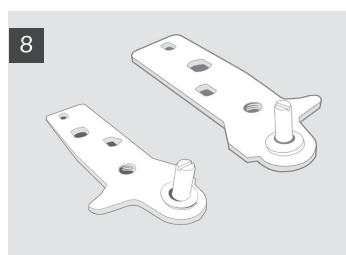
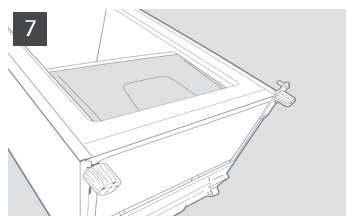

# **NÁVOD K POUŽITÍ**

**PŘED PRVNÍM POUŽITÍM SPOTŘEBIČE  
RADY K OCHRANĚ ŽIVOTNÍHO PROSTŘEDÍ  
VŠEOBECNÉ POKYNY A UPOZORNĚNÍ  
JAK POUŽÍVAT CHLADICÍ ODDÍL  
JAK POUŽÍVAT MRAZICÍ ODDÍL  
JAK ČISTIT CHLADICÍ ODDÍL  
ÚDRŽBA A ČIŠTĚNÍ  
JAK ODSTRANIT PORUCHU  
POPRODEJNÍ SERVIS  
INSTALACE  
ZMĚNA STRANY OTEVÍRÁNÍ DVEŘÍ**

## PŘED PRVNÍM POUŽITÍM SPOTŘEBIČE

- Spotřebič, který jste si koupili, je určen k použití v domácnosti a také:
  - v kuchyňských koutech na pracovištích, v obchodech anebo v kancelářích
  - v továrnách
  - v hotelech, motelech, kolejích, ubytování typu bed & breakfast při použití jediným uživatelem.

**Chcete-li váš spotřebič využívat co nejlépe, přečtěte si pozorně návod k použití, ve kterém najdete popis spotřebiče a užitečné rady. Návod si uschovejte pro další použití.**

1. Po vybalení spotřebiče se přesvědčte, zda není poškozený a zda dveře dokonale přiléhají. Případná poškození je třeba nahlásit prodejci do 24 hodin od dodání spotřebiče.
2. Doporučujeme Vám, abyste se zapojením spotřebiče počkali nejméně dvě hodiny, aby chladicí okruh mohl dokonale fungovat.
3. Instalaci a elektrické připojení spotřebiče smí provádět pouze kvalifikovaný odborník podle pokynů výrobce a v souladu s platnými místními bezpečnostními předpisy.
4. Před použitím vnitřek spotřebiče vymyjte.

## RADY K OCHRANĚ ŽIVOTNÍHO PROSTŘEDÍ

### 1. Obal

Obal je ze 100 % recyklovatelného materiálu a je označen recyklačním znakem. Při likvidaci se řiďte místními předpisy pro odstraňování odpadu. Obalové materiály (plastové sáčky, polystyrén apod.) mohou být pro děti nebezpečné, proto je třeba odstranit obalový materiál z jejich dosahu.

### 2. Likvidace/zpracování odpadu

Spotřebič byl vyroben z recyklovatelného materiálu. Tento spotřebič je označen v souladu s evropskou směrnicí 2002/96/ES o likvidaci elektrického a elektronického zařízení (WEEE). Zajištěním správné likvidace tohoto spotřebiče pomůžete zabránit případným negativním důsledkům na životní prostředí a lidské zdraví, ke kterým by nevhodnou likvidací tohoto spotřebiče mohlo dojít.

Symbol  na výrobku nebo k němu přiložených dokladech udává, že tento spotřebič nesmí být likvidován spolu s domácím odpadem, ale je ho nutné odevzdat do sběrného místa pro recyklaci elektrického a elektronického zařízení. Jestliže už nechcete spotřebič používat, znehodnoťte ho odříznutím elektrického přívodního kabelu a odstraňte police a dveře, aby se děti nemohly zavřít uvnitř. Při likvidaci spotřebiče se řiďte místními předpisy pro odstraňování odpadu a odevzdejte ho do příslušného sběrného dvora; nenechávejte ho bez dozoru ani jen na několik dní, protože pro děti představuje možný zdroj nebezpečí.

Další informace o likvidaci, rekuperaci a recyklaci tohoto spotřebiče získáte na příslušném místním úřadě, v podniku pro sběr domácího odpadu nebo v obchodě, kde jste spotřebič zakoupili.

### Informace:

Tento spotřebič neobsahuje CFC. Chladicí okruh obsahuje R134a (HFC) ani R600a (HC) (viz typový štítek uvnitř spotřebiče).

Pro majitele spotřebičů obsahujících isobutan (R600a): isobutan je přírodní plyn bez škodlivých účinků na životní prostředí, ale je hořlavý. Je tedy nutné se přesvědčit, že nedošlo k poškození trubek chladicího okruhu.

Tento spotřebič může obsahovat fluorované skleníkové plyny, na které se vztahuje Kjótský protokol; chladicí plyn je obsažen v hermeticky uzavřeném systému.

Chladicí plyn: R134a má potenciál globálního oteplování (GWP) 1300.

### Prohlášení o souladu s předpisy

Tento spotřebič je určen k uchovávání potravin a byl vyroben v souladu s předpisem (ES) č. 1935/2004.



Tento spotřebič byl navržen, zkonstruován a prodáván v souladu s:

- bezpečnostními cíli směrnice "Nízké napětí" 2006/95/ES (která nahrazuje 73/23/EHS a následná znění);
- požadavky na ochranu směrnice "EMC" 2004/108/ES.

Elektrické zabezpečení spotřebiče je zajištěno pouze v případě správného připojení k účinnému uzemňovacímu zařízení odpovídajícímu předpisům.



## VŠEOBECNÉ POKYNY A UPOZORNĚNÍ

### INSTALACE

- Ke stěhování a instalaci spotřebiče jsou nutné minimálně dvě osoby.
- Při přemístování dejte pozor, abyste nepoškodili podlahy (např. parkety).
- Během instalace se přesvědčte, zda chladnička nepoškodila přívodní kabel.
- Přesvědčte se, zda chladnička nestojí v blízkosti tepelného zdroje.
- Nad spotřebičem a po jeho stranách ponechte vždy volný prostor k zajištění správného větrání a dodržujte pokyny k instalaci.
- Větrací otvory spotřebiče musí vždy zůstat volné.
- Nepoškozujte okruh chladicí kapaliny.
- Pro připojení k vodovodní síti použijte hadici, která je součástí vybavení nového spotřebiče, a nepoužívejte hadici od starého spotřebiče.
- Spotřebič umístěte na suchém a dobře větraném místě. Spotřebič je určen k provozu v prostředích, ve kterých je teplota v následujícím rozmezí podle klimatické třídy uvedené na štítku s údaji: při dlouhodobém ponechání spotřebiče v nižší nebo vyšší teplotě nemůže spotřebič správně fungovat.

Klimatická třída	T. prostř. (°C)	T. prostř. (°F)
SN	Od 10 do 32	Od 50 do 90
N	Od 16 do 32	Od 61 do 90
ST	Od 16 do 38	Od 61 do 100
T	Od 16 do 43	Od 61 do 110

- Zkontrolujte, zda napětí na typovém štítku odpovídá napětí ve vašem bytě.
- Nepoužívejte jednoduché adaptéry ani rozdvojky, či prodlužovací šňůry.
- Pro připojení k vodovodní síti použijte hadici, která je součástí vybavení nového spotřebiče, a nepoužívejte hadici od starého spotřebiče.
- Výměnu nebo opravu napájecího kabelu smí provádět pouze odborně vyškolení pracovníci nebo servisní středisko.
- Odpojení od elektrické sítě musí být možné buď vytažením zástrčky ze zásuvky, nebo pomocí dvoupólového síťového vypínače umístěného před zásuvkou.

### BEZPEČNOSTNÍ OPATŘENÍ

- Do spotřebiče nedávejte spreje v bombičce ani nádoby, které obsahují pohonné hmoty nebo hořlavé látky.
- V blízkosti chladničky ani jiných elektrických spotřebičů nepoužívejte benzín, plyn nebo hořlavé kapaliny. Uvolněné páry mohou způsobit požár nebo výbuch.
- Neurychlujte odmrazování mechanickými nástroji nebo jinými postupy, než doporučuje výrobce.
- V oddílech spotřebiče nepoužívejte elektrické přístroje, které nejsou doporučené výrobcem, ani je do nich neukládejte.
- Tento spotřebič nesmějí používat osoby (včetně dětí) se sníženými fyzickými, smyslovými nebo duševními schopnostmi, ani osoby bez patřičných znalostí o spotřebiči a zkušeností s jeho používáním, s výjimkou situace, kdy na tyto osoby dohlíží, nebo jim radí jiná osoba odpovědná za jejich bezpečnost.
- Nedovolte dětem, aby si hrály nebo se schovávaly v chladničce, mohly by se udusit nebo zůstat uvnitř jako v pasti.
- Je-li váš model vybaven mrazicími akumulátory, nepolykejte kapalinu (netoxickou), která je v nich obsažena.
- Nejezte ledové kostky nebo ledová lízátka ihned po vyjmutí z mrazničky, mohly by vám způsobit omrzliny v ústech.

### POUŽITÍ

- Před každou údržbou nebo čištěním spotřebiče vytáhněte přívodní kabel ze zásuvky nebo odpojte přístroj od elektrické sítě.
- Všechny spotřebiče vybavené výrobníky ledu a dávkovači vody musí být připojené k vodovodní síti, která dodává výlučně pitnou vodu (s tlakem vodovodní sítě mezi 1,7 a 8,1 bar (25 a 117 PSI)). Výrobníky ledu a/nebo dávkovače vody, které nejsou přímo připojené k vodovodní síti, je nutné plnit výhradně pitnou vodou.
- Chladicí oddíl používejte pouze k uchování čerstvých potravin a mrazicí oddíl pouze k uchování zmrazených potravin, zmrazování čerstvých potravin a k výrobě ledových kostek.
- Do mrazničky nedávejte skleněné nádoby s tekutinami, protože by mohly prasknout.

**Výrobce odmítá jakoukoli odpovědnost v případě nedodržení výše uvedených doporučení a bezpečnostních opatření.**

## JAK POUŽÍVAT CHLADICÍ ODDÍL

Tento spotřebič je chladnička s mrazicím oddílem s  hvězdičkami.

**Odmrazování chladicího oddílu je zcela automatické.**

**Uvedení chladničky do provozu**

Zasuňte zástrčku do zásuvky.

Termostat umožňuje regulaci teploty obou oddílů: chladničky i mrazničky.

**Jak regulovat teplotu obou oddílů:**

1. Pro správný provoz a lepší uchování potravin **doporučujeme nastavit termostat podle pokynů v příloženém stručném návodu.**
2. Chcete-li regulovat teplotu v chladicím oddílu, otáčejte regulačním ovladačem termostatu:
  - na **nižší čísla/MIN**, chcete-li, aby teplota uvnitř oddílu byla **VYŠŠÍ**;
  - na **vyšší čísla/MAX**, chcete-li nastavit **NIŽŠÍ** teplotu.

Termostat na 0: funkce spotřebiče a osvětlení jsou vypnuté.

3. Stiskněte příslušný vypínač (obr. G) k zapnutí zařízení proti kondenzaci.

**Poznámka:**

Vnitřní teploty uvnitř obou oddílů mohou být ovlivněny okolní teplotou, četností otevírání dveří a umístěním spotřebiče. Při nastavování ovladače termostatu musíte brát tyto skutečnosti v úvahu.

**Jak uchovávat potraviny v chladicím oddílu**

Potraviny ukládejte tak, jak je znázorněno vedle na obrázku.

- A. Vařená jídla
- B. Ryby, masa
- C. Ovoce a zelenina
- D. Láhve
- E. Vejce
- F. Máslo, mléčné výrobky, sýry

**Poznámka:**

- Odstup polic od vnitřní zadní stěny chladničky umožňuje volný oběh vzduchu.
- Uložené potraviny se nesmí dotýkat vnitřní zadní stěny chladicího oddílu.
- Do oddílů neukládejte ještě teplé potraviny.
- Tekutiny uchovávejte v uzavřených nádobách.
- Uchovávání zeleniny s vysokým obsahem vody může způsobit kondenzaci vlhkosti ve spodním zásobníku: správnému chodu spotřebiče to ale nevádí.

**Pozor:**

**Uchovávání zeleniny s vysokým obsahem vody může způsobit kondenzaci vlhkosti a skleněné polici zásobníku na ovoce a zeleninu: správnému chodu spotřebiče to ale nevádí.**



Modely se zařízením proti kondenzaci



Obr. G

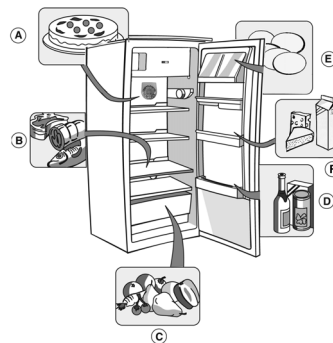

## JAK POUŽÍVAT MRAZICÍ ODDÍL

Mrazicí oddíl má **\*\*\*** hvězdičky.

Je možné v něm uchovávat zmrazené potraviny po dobu uvedenou na obalu.

Množství potravin, které je možné zmrazit za 24 hodin je uvedeno na typovém štítku.

**Důležité upozornění:**

**Zabalte a zapečte čerstvé potraviny ke zmrazení do:**

- lobalu, průhledných fólií, nepropustných plastických obalů, polyetylenových nádob s víčky, nádob do mrazničky vhodných ke zmrazování.
- Mrazicí oddíl si uchová vhodnou teplotu pro uchování potravin i v případě výpadku elektrického proudu. Doporučujeme nicméně v této době neotvírat dveře mrazicího oddílu.

**Důležité upozornění:**

**Délku uchování čerstvých zmrazených potravin v měsících najdete v uvedené tabulce.**

**Při nákupu zmrazených potravin dbejte na to, aby:**

- obal nebo krabíčka nebyly porušené, protože potraviny by se mohly kazit. Je-li obal vyboulený, nebo jsou-li na něm vlhké skvrny, výrobek nebyl správně skladován a obsah by se mohl začít rozmrazovat.
- Hlubokozmrazené potraviny nakupujte jako poslední a k přepravě používejte speciální chladicí tašky.
- Ihned po návratu domů uložte hlubokozmrazené potraviny do mrazničky.
- Částečně rozmrzlé potraviny znovu nezmrazujte a do 24 hodin je spotřebujte.
- Snažte se zabránit změnám teploty, nebo je co nejvíce omezte. Dodržujte dobu trvanlivosti uvedenou na obalu.
- Při skladování zmrazených potravin se vždy řiďte pokyny na jejich obalu.

**Výroba ledových kostek**

- Misku na led naplňte do 3/4 vodou a položte ji na dno mrazicího oddílu. Jestliže miska přimrzne ke dnu oddílu, nepoužívejte k jejímu oddělení špičaté nebo ostré nástroje.



MĚSÍCE	POTRAVINY
1-3	
4-7	
8-12	



## JAK ČISTIT CHLADICÍ ODDÍL

**Před každou údržbou nebo čištěním spotřebiče vytáhněte přívodní kabel ze zásuvky, nebo jinak odpojte spotřebič od elektrické sítě.**

**Odmrazování chladicího oddílu je zcela automatické.**

Pravidelné tvoření vodních kapek na vnitřní zadní stěně chladicího oddílu znamená, že právě probíhá automatické odmrazování.

Voda z odmrazování automaticky stéká do odtokového kanálku, kterým je odváděna do nádoby, odkud se vypařuje.

Pravidelně čistěte vnitřek odpadního otvoru na rozmrazenou vodu.

**Odmrazování oddílu s nízkou teplotou**

**Doporučujeme odmrazovat oddíl s nízkou teplotou jednou nebo dvakrát ročně, nebo když se vytvoří nadměrná vrstva námrazy.**

**Tvoření námrazy je normální jev. Její množství a rychlost usazování závisí na okolním prostředí a četnosti otvírání dveří mrazničky. Hromadění námrazy hlavně v horní části oddílu je normální jev a nijak neohrožuje správný chod spotřebiče.**

**Doporučujeme odmrazovat tehdy, když je v oddílu nejmenší množství potravin.**

- Otevřete dveře a vyjměte z oddílu všechny potraviny, zabalte je těsně k sobě do novinového papíru a uložte je na velmi chladné místo nebo do speciální chladicí tašky.
- Dveře nechte otevřené, aby námraza mohla roztát.
- Vnitřek mrazničky vymyjte houbou namočenou v roztoku teplé vody a/nebo neutrálního čisticího prostředku. Nepoužívejte prostředky s drsnými částicemi.
- Pečlivě ho opláchněte a osušte.
- Potraviny vložte zpět.
- Zavřete dveře.
- Zástrčku opět zasuňte do sítě.
- Zapněte spotřebič.



## ÚDRŽBA A ČIŠTĚNÍ

**Před každou údržbou nebo čištěním spotřebiče vytáhněte přívodní kabel ze zásuvky, nebo jinak odpojte spotřebič od elektrické sítě.**

- Chladicí oddíl pravidelně čistěte houbou namočenou v roztoku vlažné vody a/nebo neutrálního čisticího prostředku. Opláchněte a vysušte měkkým hadříkem.  
**Nepoužívejte čisticí prostředky s drsnými částicemi.**
- Poličky nenamáčejte do vody, ale omyjte je nepříliš vlhkou houbou.
- Při odmrazování vyčistěte celý vnitřek mrazicího oddílu.
- Pravidelně vysavačem nebo kartáčem čistěte větrací mřížky a kondenzátor umístěný na zadní stěně spotřebiče.
- Vnější plochy čistěte měkkým hadříkem namočeným ve vodě. Nepoužívejte pasty ani drátěnky s drsnými částicemi, ani prostředky na čištění skvrn (např. aceton, terpentýn), ani ocet.

### Při dlouhé nepřítomnosti

1. Z chladničky vyndejte všechny potraviny.
2. Odpojte ji od elektrické sítě.
3. Odmrazte a vyčistěte vnitřek.
4. Pokud se spotřebič nepoužívá delší dobu, nechte stále otevřené dveře, abyste zabránili vzniku plísní, nepříjemných pachů a oxidace.
5. Čištění spotřebiče.
  - Vnitřek oddílu s nízkou teplotou (je-li u modelu) vyčistěte při odmrazování.
  - Vnitřek chladicího oddílu pravidelně čistěte houbou namočenou v roztoku vlažné vody a/ nebo neutrálního čisticího prostředku. Opláchněte a vysušte měkkým hadříkem. Nepoužívejte čisticí prostředky s drsnými částicemi.
6. Vnější plochy čistěte vlhkým hadříkem. Nepoužívejte pasty ani drátěnky s drsnými částicemi nebo prostředky na čištění skvrn (např. aceton, terpentýn), ani ocet.

### Výměna žárovky:

V případě výměny žárovky postupujte následujícím způsobem:

- Vytáhněte zástrčku ze zásuvky.
- Stiskněte horní část krytu žárovky.
- Odstraňte kryt žárovky.
- Žárovku vyměňte za novou se stejným výkonem nebo výkonem ve Watech, uvedeným u patice žárovky.
- Vraťte kryt žárovky, počkejte 5 minut, a teprve pak spotřebič opět připojte k síti.

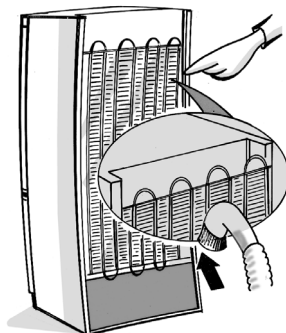

## JAK ODSTRANIT PORUCHU

Když uslyšíte tyto zvuky

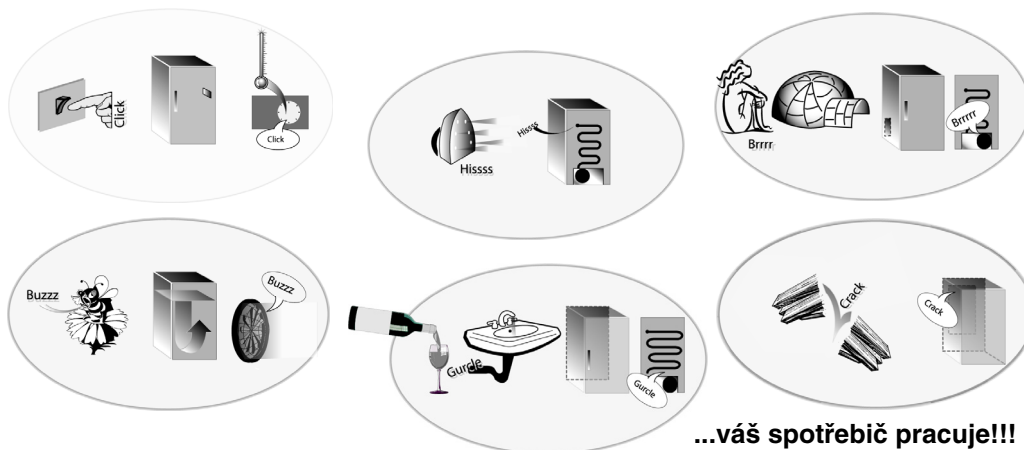

...váš spotřebič pracuje!!!

### 1. Spotřebič nefunguje.

- Nebyl přerušen proud?
- Je zástrčka správně zasunutá do zásuvky?
- Je dvoupólový síťový vypínač zapnutý?
- Funguje správně elektrické jištění ve vaší domovní instalaci?
- Není poškozený napájecí kabel?

### 2. Teplota uvnitř oddílů není dostatečně nízká.

- Jsou dveře dobře zavřené?
- Nestojí spotřebič blízko zdroje tepla?
- Nebrání něco cirkulaci vzduchu větracími otvory?

### 3. Na dně chladicího oddílu je voda.

- Není odvod rozmrazené vody ucpaný?

### 4. Vnitřní osvětlení nefunguje.

- Zkontrolujte nejdříve bod 1. , potom:
- Odpojte spotřebič od elektrické sítě.
  - Žárovku vyměňte za novou se stejným výkonem nebo výkonem ve Watech, uvedeným u patice žárovky.

### 5. Nadměrné množství námrazy v mrazicím oddíle.

- Jsou dveře řádně zavřené?
- Nebrání vložené potraviny zavření dveří?

**Bublání a šumění v chladicím okruhu neznamená závadu, je normální.**

## POPRODEJNÍ SERVIS

### Než se spojit se servisem:

1. Přesvědčte se, zda nemůžete odstranit poruchu sami (viz "Jak odstranit poruchu").
2. Znovu zapnete spotřebič a zkontrolujete, zda porucha trvá. Je-li tomu tak, spotřebič opět vypnete a zkoušku po hodině opakujete.
3. V případě stále trvajících poruch zavolejte do servisu.

Sdělte:

- typ poruchy,
- model,

- servisní číslo (číslo za slovem SERVICE na typovém štítku umístěném uvnitř spotřebiče),
- svoji úplnou adresu,
- své telefonní číslo s předvolbou.

**SERVICE** 0000 000 00000



### Poznámka:

**Změna směru otevírání dveří provedená servisní službou se nepovažuje za opravu splňující podmínky záruky. Změna směru otevírání dveří není možná u spotřebičů s čelním držadlem.**

## INSTALACE

- Spotřebič nesmí být umístěn v blízkosti tepelného zdroje. Neměli byste ho instalovat do teplé místnosti, nebo na místo, kde by byl přímo vystaven slunečním paprskům nebo do blízkosti tepelného zdroje (radiátory, vařiče), protože to vše zvyšuje spotřebu energie.
- Není-li to možné, je nutné dodržet následující minimální vzdálenosti:
  - 30 cm od sporáků na uhlí nebo na topný olej;
  - 3 cm od elektrických a/nebo plynových sporáků.
- Spotřebič bude nejlépe fungovat, ponecháte-li nad ním prostor nejméně 5 cm a okolní nábytek postavíte v takové vzdálenosti, která umožní minimální cirkulaci vzduchu.
- Spotřebič umístěte na suché, dobře větrané místo, a je-li to třeba, seřídte přední nožičky.
- Vymyjte vnitřek.
- Instalujte příslušné vybavení.

### Připojení k elektrické síti

- **Připojení k síti musí být provedeno v souladu s místními předpisy.**
- Údaje o napětí a příkonu jsou uvedeny na typovém štítku umístěném uvnitř spotřebiče.
- **Uzemnění spotřebiče je podle zákona povinné. Výrobce odmítá jakoukoli odpovědnost za případné škody na lidech, zvířatech nebo věcech způsobené nedodržáním výše uvedených předpisů.**
- Jestliže zástrčka napájecího kabelu neodpovídá zásuvce, požádejte o výměnu zásuvky kvalifikovaného elektrikáře.
- Nepoužívejte prodlužovací kabely ani rozdvojkы.

### Odpojení od elektrické sítě

Spotřebič musí být odpojitelý od elektrické sítě buď vytažením napájecího kabelu ze zásuvky nebo pomocí dvoupólového síťového vypínače umístěného před zásuvkou.

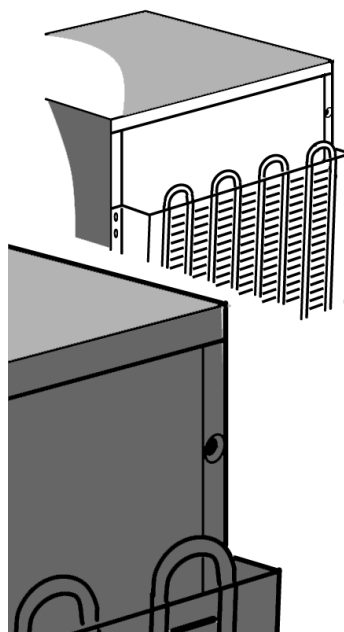

## ZMĚNA STRANY OTEVÍRÁNÍ DVEŘÍ

Stranu otvírání dveří chladničky i mrazničky je možné změnit.

- Ověřte si, že chladnička ani mraznička nejsou připojeny k elektrické síti a jsou prázdné.
- Doporučujeme, aby změnu otvírání dveří prováděly dvě osoby.

### Potřebné nástroje

- Křížový šroubovák
- Plochý šroubovák
- Klíč nebo hlaviceový klíč velikosti 8 mm a 10 mm.

Spotřebič opřete o zadní stranu, abyste měli přístup k podstavci; nenaklánějte spotřebič dozadu o více než 45° a opřete ho o pěnu, která byla součástí obalu nebo o podobný materiál, aby se nepoškodily chladicí trubky na zadní straně spotřebiče.

Ze zadní strany spotřebiče odstraňte dva šrouby.  
Odstraňte horní stranu spotřebiče.

Pomocí klíče nebo hlaviceového klíče velikosti 8 mm odstraňte 2 šrouby závěsu. Odstraňte dva šrouby na opačné straně.

Odstraňte držák a plastový kryt.  
Odstraňte a vyměňte čep držáku.  
Nasaďte ho na opačné straně spotřebiče.

Odstraňte krytku z nové strany závěsu a namontujte ji na opačnou stranu.

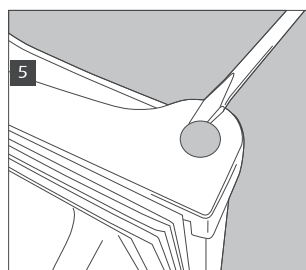
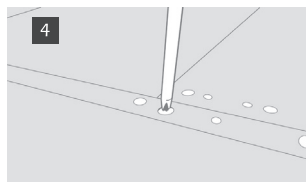
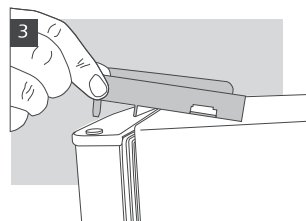
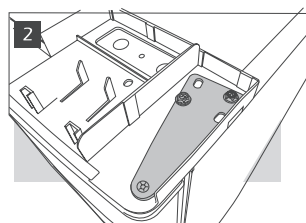
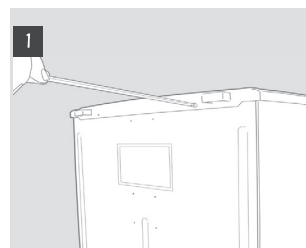

Vyšroubujte vyrovnávací nožičky a odstraňte je.

Odstraňte dolní závěs pomocí klíče nebo hlavicevého klíče velikosti 8 mm. Vytáhněte a vyměňte čep; pomocí klíče velikosti 10 mm vyšroubujte matici a pomocí šroubováku vyjměte čep. Někdy je nutné k úplnému vytažení čepu vytlačit čep zdola.

Odstraňte šroub podstavce a namontujte na opačnou stranu.

Odstraňte krycí destičky z nepoužité strany spotřebiče a namontujte je na otvory po držácích.

Nasadte dveře a držáky v opačném pořadí.

Při výměně nožiček dejte pozor, aby větší nožička byla na straně bez držáku.

Zkontrolujte, zda jsou dveře vodorovně i svisle vyrovnané a těsnění na všech stranách dobře drží, teprve potom úplně utáhněte dolní závěs.

#### Poznámka:

**Změna směru otevírání dveří provedená servisní službou se nepovažuje za opravu splňující podmínky záruky.**

#### Změna směru otvírání dveří vnitřního oddílu

1. Odstraňte šroub nosného čepu dveří na pravé straně dole.
2. Odstraňte uzávěr na levé straně.
3. Odstraňte dvě krytky na levé straně.
4. Vyšroubujte dva šrouby.
5. Vše opět umístěte na opační straně.

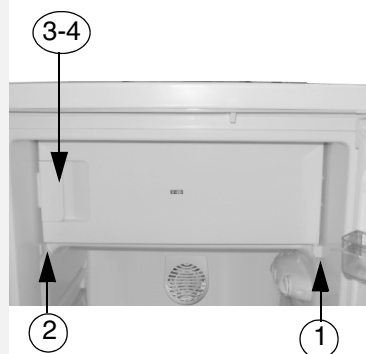
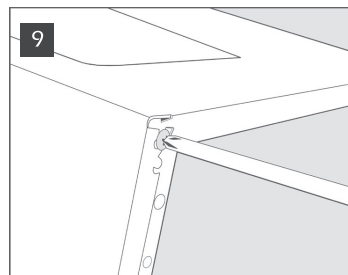
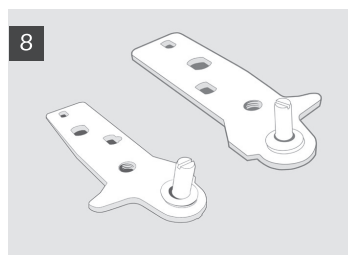
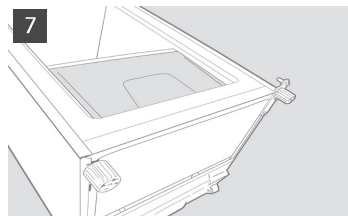

# **NÁVOD NA POUŽITIE**

**PRED UVEDENÍM SPOTREBIČA DO  
ČINNOSTI**

**OCHRANA ŽIVOTNÉHO PROSTREDIA**

**RADY A BEZPEČNOSTNÉ POKYNY**

**AKO POUŽÍVAŤ CHLADIACI PRIESTOR**

**AKO POUŽÍVAŤ MRAZIACI PRIESTOR**

**AKO ČISTIŤ CHLADIACI PRIESTOR**

**STAROSTLIVOSŤ A ÚDRŽBA**

**PRÍRUČKA NA ODSTRANOVANIE  
PROBLÉMOV**

**SERVIS**

**INŠTALÁCIA**

**MOŽNOSŤ OBRÁTENIA SMERU OTVÁRANIA  
DVERÍ**

## PRED UVEDENÍM SPOTREBIČA DO ČINNOSTI

- Spotrebič, ktorý ste si kúpili, bol vyvinutý na používanie v domácnosti a:
  - v kuchynkách na pracoviskách, v kuchynkách obchodov a/alebo kancelárií
  - na farmách
  - v hoteloch, motelloch, apartmánoch, v zariadeniach bed & breakfast na služby jednotlivých zákazníkov.

**Pre najefektívnejšie využitie spotrebiča, radíme Vám, aby ste si pozorne prečítali návod na používanie, kde nájdete popis spotrebiča a užitočné rady.**

**Odložte si túto príručku na budúce použitie.**

1. Po odstránení obalov, skontrolujte či nie je poškodený a či dvere sa dobre zatvárajú. Oznámte prípadné zistené poškodenia predajcovi do 24 hodín od doručenia spotrebiča.
2. Pred pripojením do elektrickej siete, vyčkajte najmenej dve hodiny, aby bol chladiaci okruh spotrebiča funkčný.
3. Inštaláciu spotrebiča a jeho elektrické zapojenie môže uskutočniť kvalifikovaný pracovník servisu v súlade s pokynmi výrobcu a požiadavkami noriem STN.
4. Pred uvedením spotrebiča do prevádzky vyčistite jeho vnútro.

## OCHRANA ŽIVOTNÉHO PROSTREDIA

### 1. Obal

Materiál obalu je 100% recyklovateľný a označený symbolom recyklácie. Pri jeho likvidácii dodržiavajte platné predpisy. Obalový materiál (plastové vrecia, polystyrénové kúsky a pod...) musí byť uložený mimo dosahu detí, pretože môže byť pre ne nebezpečný.

### 2. Likvidácia

Výrobok je vyrobený z recyklovateľných materiálov. Tento spotrebič je označený v súlade s Európskou smernicou 2002/96/EC, o likvidácii elektrických a elektronických zariadení Zabezpečením, že tento výrobok bude likvidovaný správnym spôsobom, pomôžete predchádzať potenciálnym negatívnym dopadom na životné prostredie a ľudské zdravie.

Symbol  na výrobku alebo na sprievodných dokumentoch znamená, že s týmto výrobkom sa nesmie zaobchádzať ako s domovým odpadom.

Naopak, treba ho odovzdať do zberného strediska na recykláciu elektrických alebo elektronických zariadení.

V prípade jeho likvidácie odrežte prírodný elektrický kábel, aby nebolo možné spotrebič znovu použiť.

Odstráňte dvere a vyberte police, aby sa deti nemohli dostať ľahko do vnútra spotrebiča. Pri likvidácii dodržiavajte miestne predpisy pre likvidáciu odpadu a spotrebič odovzdajte do zberného strediska. Nenechávajte ho bez dozoru ani na málo dní, pretože predstavuje nebezpečenstvo pre deti. Podrobnejšie informácie o zaobchádzaní, regenerácii a recyklácii tohto výrobku si vyžiadajte na Vašom miestnom úrade, v zberných surovinách alebo v obchode kde ste si výrobok kúpili.

### Informácia:

Tento výrobok neobsahuje CFC. Chladiaci okruh obsahuje R134a (HFC) ani R600a (HC) (pozri typový štítko umiestnený vo vnútri spotrebiča).

Spotrebiče s izobutánom (R600a): izobután je prírodný plyn, bez škodlivých vplyvov na životné prostredie a je však horľavý.

Dbajte aby sa nepoškodili trubky chladiaceho okruhu.

Tento spotrebič môže obsahovať plyny s obsahom fluóru spôsobujúce skleníkový efekt, na ktoré sa vzťahuje Dohoda podpísaná v Kyoto; chladiaci plyn je v hermeticky uzavretom systéme.

Chladiaci plyn: R134a má schopnosť ovplyvniť globálne ohrievanie atmosféry (GWP) 1300.

### Prehlásenie o zhode

Tento spotrebič je určený na skladovanie potravinárskych výrobkov a je vyrobený v súlade s požiadavkami nariadení noriem (CE) číslo. 1935/2004.



Tento spotrebič bol navrhnutý, vyrobený a uvedený na trh v súlade s:

- bezpečnostnými predpismi "Smernice o nízkom napätí" 2006/95/ES (ktorá nahrádza smernicu 73/23/EHS v znení nasledujúcich úprav);
- ochrannými požiadavkami smernice "EMC" 2004/108/ES.

Elektrická bezpečnosť spotrebiča je zaručená výhradne iba v prípade správneho zapojenia do elektrickej siete s uzemnením podľa normy.





## RADY A BEZPEČNOSTNÉ POKYNY

### INSTALACE

- Ke stěhování a instalaci spotřebiče jsou nutné minimálně dvě osoby.
- Při přemísťování dejte pozor, abyste nepoškodili podlahy (např. parkety).
- Během instalace se přesvědčte, zda chladnička nepoškodila přívodní kabel.
- Přesvědčte se, zda chladnička nestojí v blízkosti tepelného zdroje.
- Nad spotřebičem a po jeho stranách ponechte vždy volný prostor k zajištění správného větrání a dodržujte pokyny k instalaci.
- Větrací otvory spotřebiče musí vždy zůstat volné.
- Nepoškozujte okruh chladicí kapaliny.
- Pro připojení k vodovodní síti použijte hadici, která je součástí vybavení nového spotřebiče, a nepoužívejte hadici od starého spotřebiče.
- Spotřebič umístěte na suchém a dobře větraném místě. Spotřebič je určen k provozu v prostředích, ve kterých je teplota v následujícím rozmezí podle klimatické třídy uvedené na štítku s údaji: při dlouhodobém ponechání spotřebiče v nižší nebo vyšší teplotě nemůže spotřebič správně fungovat.

Klimatická třída	Teplota prostr. (°C)	Teplota prostr. (°F)
SN	Od 10 po 32	Od 50 po 90
N	Od 16 po 32	Od 61 po 90
ST	Od 16 po 38	Od 61 po 100
T	Od 16 po 43	Od 61 po 110

- Zkontrolujte, zda napětí na typovém štítku odpovídá napětí ve vašem bytě.
- Nepoužívejte jednoduché adaptéry ani rozdvojky, či prodlužovací šňůry.
- Pro připojení k vodovodní síti použijte hadici, která je součástí vybavení nového spotřebiče, a nepoužívejte hadici od starého spotřebiče.
- Úpravu nebo výmenu přívodního elektrického kábla smí vykonat výhradně vyškolený pracovník nebo pracovník servisního střediska.
- Odpojení od elektrické sítě musí být možné buď vytažením zástrčky ze zásuvky, nebo pomocí dvoupólového síťového vypínače umístěného před zásuvkou.

### BEZPEČNOSTNÍ OPATŘENÍ

- Do spotřebiče nekladajte spreje ani nádoby obsahujúce palivá alebo iné horľavé látky.
- V blízkosti chladničky ani jiných elektrických spotřebičů nepoužívejte benzín, plyn nebo hořlavé kapaliny. Uvolněné páry mohou způsobit požár nebo výbuch.
- Neurychlujte odmrazování mechanickými nástroji nebo jinými postupy, než doporučuje výrobce.
- V oddílech spotřebiče nepoužívejte elektrické přístroje, které nejsou doporučené výrobcem, ani je do nich neukládejte.
- Tento spotřebič nesmějí používat osoby (včetně dětí) se sníženými fyzickými, smyslovými nebo duševními schopnostmi, ani osoby bez patřičných znalostí o spotřebiči a zkušeností s jeho používáním, s výjimkou situace, kdy na tyto osoby dohlíží, nebo jim radí jiná osoba odpovědná za jejich bezpečnost.
- Nedovolte dětem, aby si hrály nebo se schovávaly v chladničce, mohly by se udusit nebo zůstat uvnitř jako v pasti.
- Je-li váš model vybaven mrazicími akumulátory, nepolykejte kapalinu (netoxickou), která je v nich obsažena.
- Nejezte ledové kostky nebo ledová lízátka ihned po vyjmutí z mrazničky, mohly by vám způsobit omrzliny v ústech.

### POUŽITÍ

- Před každou údržbou nebo čištěním spotřebiče vytáhněte přívodní kabel ze zásuvky nebo odpojte přístroj od elektrické sítě.
- Všechny spotřebiče vybavené výrobky ledu a dávkovači vody musí být připojené k vodovodní síti, která dodává výlučně pitnou vodu (s tlakem vodovodní sítě mezi 1,7 a 8,1 bar (25 a 117 PSI)).  
Výrobky ledu a/nebo dávkovače vody, které nejsou přímo připojené k vodovodní síti, je nutné plnit výhradně pitnou vodou.
- Chladicí oddíl používejte pouze k uchovávání čerstvých potravin a mrazicí oddíl pouze k uchovávání zmrazených potravin, zmrazování čerstvých potravin a k výrobě ledových kostek.
- Do mrazničky nedávejte skleněné nádoby s tekutinami, protože by mohly prasknout.

**Výrobce odmítá jakoukoli odpovědnost v případě nedodržení výše uvedených doporučení a bezpečnostních opatření.**

## AKO POUŽÍVAŤ CHLADIACI PRIESTOR

Tento spotrebič je chladnička s mraziacim priestorom označeným **\*\*\*** hviezdikami.

**Odmrazovanie chladiaceho priestoru je úplne automatické.**

### Uvedenie chladničky do prevádzky

Spotrebič zapojte do elektrickej siete.

Termostat umožňuje regulovať teplotu oboch priestorov: chladiaceho aj mraziaceho priestoru.

### Ako nastaviť teplotu v priestoroch:

1. Na zabezpečenie správnej funkčnosti a najlepšej kvality skladovaných potravín **vám odporúčame nastaviť termostat podľa údajov priloženého popisu výrobku.**
2. Teplotu chladiaceho priestoru zmeníte nastavením ovládacieho gombíka termostatu na:
  - čísla **nižšie/MIN**, ak chcete, aby bola teplota vnútri priestoru **VYŠŠIA**;
  - čísla **vyššie/MAX**, aby ste dosiahli **NIŽŠIU TEPLOTU**.

Termostat v polohe 0: vypnutie všetkých funkcií spotrebiča, vrátane osvetlenia.

3. Zariadenie proti kondenzácii vody sa aktivuje stlačením príslušného tlačidla (obr. G).

### Poznámka:

Vnútna teplota spotrebiča závisí od teploty vzduchu v miestnosti, frekvencie otvárania dverí a umiestnenia spotrebiča. Gombík termostatu nastavte s ohľadom na tieto vplyvy.

### Ako uchovávať potraviny v chladiacom priestore

Uložte potraviny, ako je to znázornené na obrázku vedľa.

- A. Varené jedlá
- B. Ryby, mäso
- C. Ovocie a zelenina
- D. Fľaše
- E. Vajička
- F. Maslo, mliečne výrobky, syry

### Poznámka:

- Priestor medzi policami a zadnou stenou chladiaceho priestoru musí zostať voľný, aby bolo možné prúdenie vzduchu.
- Jedlá ukladajte tak, aby sa nedotýkali priamo zadnej steny chladiaceho priestoru.
- Do chladničky nekladajte horúce jedlá.
- Kvapaliny skladujte v uzavretých nádobách.
- Pri skladovaní zeleniny s vysokým obsahom vody sa môže na stenách spodnej zásuvky tvoriť vodný kondenzát: tento však nemá vplyv na riadnu prevádzku spotrebiča.

### Poznámka:

**Pri skladovaní zeleniny s vysokým obsahom vody sa môže na stenách skladovacích nádob na ovocie a zeleninu tvoriť vodný kondenzát: tento však nemá vplyv na riadnu prevádzku spotrebiča.**



Pre verzie so zariadením proti kondenzácii vody



Obr. G

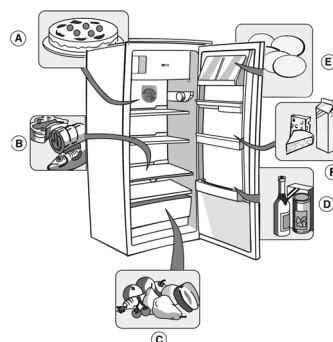

## AKO POUŽÍVAŤ MRAZIACI PRIESTOR

Mraznička je označená **\*\*\*** hviezdíčkami. V tomto priestore môžete uskladňovať mrazené potraviny po dobu skladovania uvedenú na ich obale. Množstvo čerstvých potravín, ktoré sa môžu zmraziť za 24 hodín sa uvádza na typovom štítku.

**Dôležité upozornenie:**

Čerstvé potraviny pred zmrazovaním zabaľte a pevne uzavrite do:

- hliníkovej fólie, plastovej fólie, vzducho- a vodotesných plastových vreciek, uzavretých polyetylénových nádob a osobitných zmrazovacích nádob.
- Teplota v mraziacom priestore sa udržiava na správnej úrovni pre skladovanie mrazených potravín aj počas kratších výpadkov elektrického prúdu. Napriek tomu Vám odporúčame počas výpadku prúdu dvere neotvárať.

**Dôležité upozornenie:**

Tabuľka vedľa znázorňuje odporúčaný maximálny čas skladovania mrazených čerstvých potravín.

Pri nákupe mrazených potravinárskych výrobkov skontrolujte, či:

- obal alebo balíček nie sú porušené, pretože potraviny sa mohli znehodnotiť. Ak je balíček vydutý alebo sú na ňom vlhké škvrny, je to príznakom nevhodného uchovávanía a možného čiastočného rozmrazenia potravín počas skladovania.
- Pri nákupe si nechávajte nákup mrazených potravín na koniec a dopravujte ich v teploizolačných vreckách.
- Uložte ich do mrazničky ihneď po príchode domov.
- Rozmrazené potraviny, dokonca už aj čiastočne rozmrazené, znovu nezmrazujte. Spotrebujte ich do 24 hodín.
- Potraviny nevystavujte zmenám teploty. Dodržiavajte dátum spotreby uvedený na obale.
- Vždy sa riadte pokynmi pre skladovanie uvedenými na obale.

**Príprava ľadových kociek**

- Naplňte misku na ľad do ľ vodou, prikryte ju dodávaným vekom a vložte ju na dno mraziaceho priestoru. Ak sa nádobka na ľad primrazila ku dnu, nepoužívajte na jej uvoľnenie ostré alebo špicaté predmety.



### MESIACE POTRAVINY

1-3	
4-7	
8-12	

## AKO ČISTIŤ CHLADIACI PRIESTOR

**Pred akýmkoľvek úkonom údržby alebo pred čistením spotrebiča vyťahnite zástrčku prívodného kábla. V každom prípade odpojte spotrebič zo siete.**

**Odmrazovanie chladiaceho priestoru je úplne automatické.**

Kvapky vody na zadnej stene chladiaceho priestoru sú znakom prebiehajúceho periodického automatického rozmrazovacieho cyklu.

Rozmrazená voda sa automaticky odvádza do odtokového otvoru a do nádoby, odkiaľ sa odparuje.

Vnútro otvoru na odvod rozmrazenej vody pravidelne čistite.

**Rozmrazovanie priestoru s nízkou teplotou**

**Priestor s nízkou teplotou rozmrazujte raz až dvakrát ročne alebo pri nadmernom množstve ľadu.**

**Tvorba námrazy je úplne bežný jav. Množstvo a rýchlosť závisí od izbovej teploty, vlhkosti a od frekvencie otvárania dverí. Ľad sa tvorí najmä v hornej časti priestoru, je bežným javom a nevlýva na riadne fungovanie spotrebiča.**

**Podľa možnosti mraziaci priestor rozmrazujte, keď je takmer prázdny.**

- Vyberte potraviny z mraziaceho priestoru, zabaľte ich do novin a uložte ich spoločne na studené miesto alebo do prenosnej chladničky.
- Dvere nechajte otvorené, aby sa námraza mohla roztopiť.
- Vyčistite vnútro špongiou namočenou vo vlažnej vode, prípadne s neutrálnym čistiacim prostriedkom. Nepoužívajte abrazívne čistiace prostriedky.
- Vnútro starostlivo opláchnite a osušte.
- Uložte potraviny späť do mraziaceho priestoru.
- Zatvorte dvere.
- Vsuňte zástrčku do zásuvky.
- Spotrebič zapnite.



## STAROSTLIVOSŤ A ÚDRŽBA

**Pred akýmkoľvek úkonom údržby alebo pred čistením spotrebiča vytiahnite zástrčku prírodného kábla. V každom prípade odpojte spotrebič zo siete.**

- Pravidelne čistite vnútro chladiaceho priestoru špongiou namočenou v teplej vode, prípadne s neutrálnym čistiacim prostriedkom. Vnútro opláchnite a vysušte mäkkou handričkou.

**Nepoužívajte abrazívne čistiace prostriedky.**

- Oddelovacie články neponárajte do vody, umývajte ich mierne navlhčenou špongiou.
- Vyčistite vnútro mraziaceho priestoru počas rozmrazovania.
- Pravidelne vyčistite vetracie mriežky a kondenzátor na zadnej časti spotrebiča vysávačom alebo kefou.
- Vyčistite spotrebič zvonka mäkkou handričkou, navlhčenou vo vode. Nepoužívajte abrazívne prostriedky, čističe škvŕn (napr. acetón, trichlóretylén) ani ocot.

### Dlhodobá neprítomnosť

1. Chladničku úplne vyprázdňte.
2. Odpojte spotrebič z elektrickej siete.
3. Rozmrazte a vyčistite vnútro oboch priestorov.
4. Aby ste zabránili tvorbe plesní, nepríjemnému zápachu a oxidácii, dvere spotrebiča nechajte otvorené, ak spotrebič ostane dlho mimo prevádzky.
5. Spotrebič vyčistite.
  - Počas rozmrazovania vyčistite vnútro nízkoteplotného priestoru (ak ho model obsahuje).
  - Pravidelne čistite vnútro chladiaceho priestoru špongiou namočenou v teplej vode, prípadne s neutrálnym čistiacim prostriedkom. Vnútro opláchnite a vysušte mäkkou handričkou. Nepoužívajte abrazívne čistiace prostriedky.
6. Vonkajšie časti čistite navlhčenou handrou. Nepoužívajte abrazívne prostriedky, čističe škvŕn (napr. acetón, trichlóretylén), ani ocot.

### Výmena žiarovky:

Pri výmene žiarovky dodržiavajte nasledujúci postup:

- Odpojte spotrebič z elektrickej siete
- Stlačte hornú časť krytu žiarovky.
- Vyberte kryt žiarovky.
- Vymeňte žiarovku za novú s rovnakým výkonom alebo s maximálnym výkonom podľa údajov uvedeného vedľa osvetlenia.
- Namontujte späť kryt žiarovky a pred opätovným zapojením spotrebiča k sieti počkajte 5 minút.

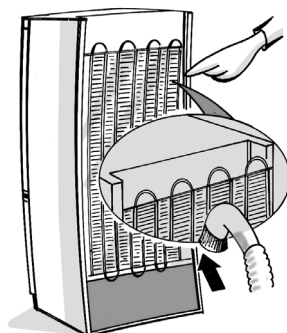

# PRÍRUČKA NA ODSTRAŇOVANIE PROBLÉMOV

Keď počuješ tieto zvuky

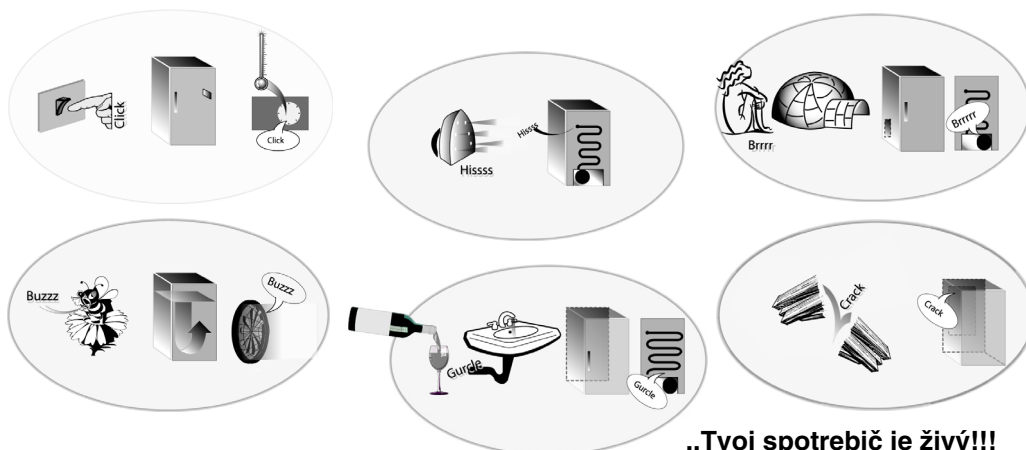

**..Tvoj spotrebič je živý!!!**

## 1. Spotrebič nefunguje.

- Bola prerušená dodávka elektriny?
- Je zástrčka riadne zasunutá v sieťovej zásuvke?
- Je sieťový vypínač v polohe ON (Zapnuté)?
- Poistky elektrickej siete v domácnosti fungujú správne?
- Je napájací kábel v bezchybnom stave?

## 2. Vnútrná teplota nie je dostatočne nízka.

- Sú dvere dobre zatvorené?
- Nie je spotrebič umiestnený blízko tepelného zdroja?
- Je umožnené prúdenie vzduchu?

## 3. Na dne chladiaceho priestoru je voda.

- Nie je rozmrazovací odtokový otvor upchatý?

## 4. Vnútrné svetlo nesvieti.

Najprv skontrolujte bod 1., potom:

- Odpojte spotrebič z elektrickej siete.
- Vymeňte žiarovku za novú s rovnakým výkonom alebo s maximálnym výkonom podľa údajov uvedeného vedľa osvetlenia

## 5. Nadmerná tvorba ľadu v mraziacom priestore.

- Sú dvere dobre zatvorené?
- Neprekážajú skladované potraviny správne zatvoreniu dverí?

**Bublanie a pískanie spôsobené expanziou v chladiacom okruhu je normálne.**

## SERVIS

### Skôr ako zavoláte servis:

1. Presvedčte sa, či problém nedokážete vyriešiť samostatne (pozri "Príručka na odstraňovanie problémov").
2. Znovu zapnite domáci spotrebič a presvedčte sa, či problém naďalej pretrváva. Ak problém pretrváva aj naďalej, vypnite spotrebič znovu a pred opakovaným zapnutím počkajte jednu hodinu.
3. Ak problém pretrváva aj naďalej, zavolajte servis.

Uveďte tieto informácie:

- charakter poruchy,
- model,

- servisné číslo (číslo uvedené po slove SERVICE na typovom štítku vnútri spotrebiča),
- Vašu úplnú adresu,
- Vaše telefónne číslo a smerový kód.

**SERVICE** 0000 000 00000



### Poznámka:

**Smer otvárania dverí môžete zmeniť. Ak túto operáciu vykonáva popredajný servis, ide o platenú službu, na ktorú sa nevzťahuje záruka.**

**Smer otvárania sa nedá zmeniť na modeloch s rukoväťou na prednej strane.**

## INŠTALÁCIA

- Spotrebič neumiestňujte v blízkosti tepelných zdrojov. Umiestnenie v horúcom prostredí, priame pôsobenie slnečného žiarenia alebo umiestnenie v blízkosti tepelných zdrojov (ohrievače, radiátory, sporáky) vedie k zvýšeniu spotreby, preto sa jej treba vyhýbať.
- Ak toto nie je možné, je nevyhnutné dodržiavať tieto minimálne vzdialenosti:
  - 30 cm od sporákov na uhlie alebo naftu;
  - 3 cm od elektrických alebo plynových sporákov.
- Aby ste dosiahli čo najvyššiu účinnosť, nechajte nad spotrebičom voľný priestor najmenej 5 cm a presvedčte sa, či prífahlé kuchynské zariadenie umožňuje dostatočné prúdenie vzduchu.
- Spotrebič umiestnite na suchom a dobre vetranom mieste. Skontrolujte, či je vo vodorovnej polohe. Polohu upravte reguláciou predných nožičiek.
- Vyčistite vnútro.
- Namontujte príslušenstvo.

### Zapojenie do elektrickej siete

- **Elektrické zapojenie musí zodpovedať požiadavkám platných noriem STN.**
- Údaje o napätí, príkone a elektrickom krytí sa uvádzajú na typovom štítku umiestnenom vnútri spotrebiča.
- **Podľa platných noriem STN musí byť spotrebič uzemnený.**  
**Výrobca odmieta akúkoľvek zodpovednosť za úraz osôb alebo zvierat a za škody na majetku spôsobené nedodržaním vyššie uvedených požiadaviek.**
- Ak zástrčka a zásuvka nie sú toho istého typu, dajte zásuvku vymeniť kvalifikovanému elektrikárovi.
- Nepoužívajte predlžovacie káble ani rozdvojky.

### Odpojenie spotrebiča

Zabezpečte možnosť odpojenia spotrebiča zo siete vytiahnutím zástrčky zo zásuvky, alebo pomocou dvojpólového vypínača zapojeného pred zásuvkou.

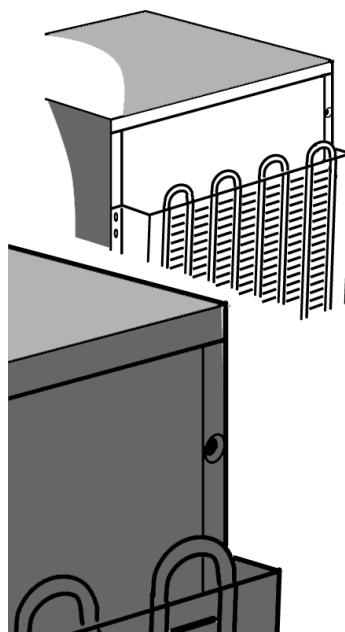

## MOŽNOSŤ OBRÁTENIA SMERU OTVÁRANIA DVERÍ

Smer otvárania dverí na chladničke sa dá zmeniť.

- Skontrolujte, či chladnička a mraznička nie sú zapojené do elektrickej siete a či sú prázdne.
- Odporúčame, aby úkony pri zmene smeru otvárania dverí vykonávali dve osoby.

### Potrebné nástroje

- Krížový skrutkovač
- Plochý skrutkovač
- Kľúč alebo nástrčkový kľúč 8 mm a 10 mm.

Oprite chladničku/mrazničku nakloniac ju smerom dozadu, aby ste mali prístup k základni, dávajte však pozor, aby ste ju nenaklonili o viac ako o 45° a oprite ju o polystyrén z obalu alebo podobný materiál, aby sa nepoškodili chladiace rúrky na zadnej stene chladničky/mrazničky.

Vyberte dve skrutky nachádzajúce sa na zadnej stene chladničky/mrazničky.

Nadvihnite vrchnú stenu chladničky/mrazničky.

Pevný alebo nástrčkový kľúč 8 mm použite na vybratie 2 skrutiek zo závesu. Vyberte dve skrutky na opačnej strane.

Vyberte držiak a plastový kryt.

Vyberte a nahradte čap v držiaku.

Vsuňte ho na miesto na opačnej strane chladničky/mrazničky.

Vyberte viečko na strane, kde bude záves a namontujte ho na opačnej strane.

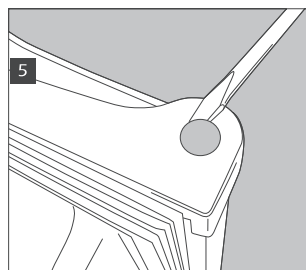
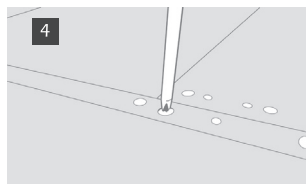
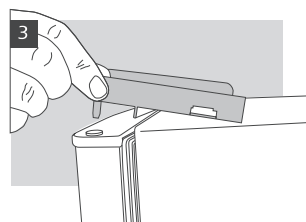
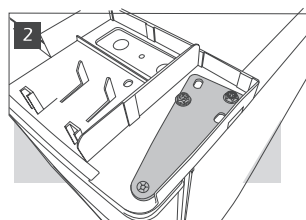
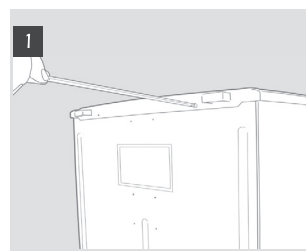



Odskrutkovaním vyberte vyrovnávacie nožičky.

Vyberte spodný držiak pevným alebo nástrčkovým kľúčom 8 mm. Čap vymeňte použitím kľúča 10 mm na odskrutkovanie matice a plochým skrutkovačom na vybratie čapu. Môže byť nevyhnutné potlačiť čap zospodu, aby sa dal úplne vybrať.

Vyberte skrutku na základni a namontujte ju na opačnú stranu. Vyberte uzatváracie platničky z nepoužívanej strany chladničky/mrazničky a namontujte ich na otvory po držiakoch.

Namontujte dvere a držiaky v opačnom postupe.

Pri opätovnej montáži nožičiek dávajte pozor, aby väčšia nožička stála na boku bez držiaka.

Skontrolujte vodorovné a vertikálne zarovnanie dverí a či tesnenie dobre prilieha na všetkých stranách, až potom úplne dotiahnite spodný záves.

#### Poznámka:

**Smer otvárania dverí môžete zmeniť. Ak túto operáciu vykonáva popredajný servis, ide o platenú službu, na ktorú sa nevzťahuje záruka.**

#### Obrátenie dvierok vnútorného oddelenia

1. Odstráňte skrutku z nosného závitu dverí vpravo dolu.
2. Vyberte viečko na ľavej strane.
3. Vyberte dve viečka skrutiek na ľavej strane.
4. Odskrutkujte dve skrutky
5. Všetko namontujte na opačnej strane.

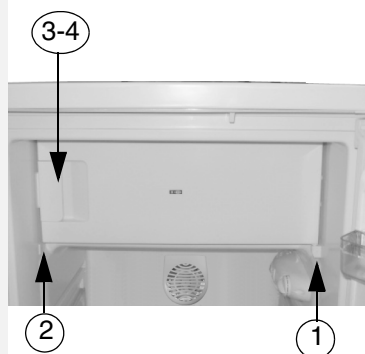
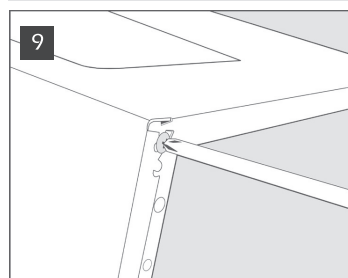
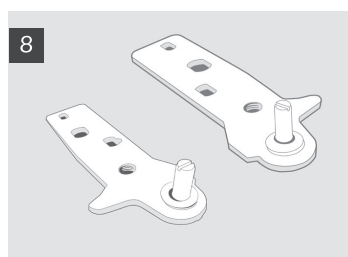
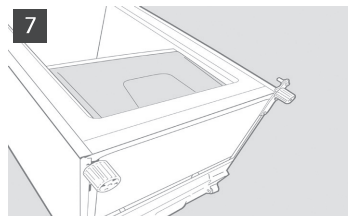

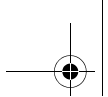

# HASZNÁLATI UTASÍTÁS

**A KÉSZÜLÉK HASZNÁLATA ELŐTT  
KÖRNYEZETVÉDELMI TANÁCSOK  
ÁLTALÁNOS ÓVINTÉZKEDÉSEK ÉS  
JAVASLATOK**

**A HŰTŐTÉR ÜZEMELTETÉSE**

**A FAGYASZTÓTÉR ÜZEMELTETÉSE**

**A HŰTŐTÉR TISZTÍTÁSA**

**ÁPOLÁS ÉS KARBANTARTÁS**

**HIBAKERESÉSI ÚTMUTATÓ**

**VEVŐSZOLGÁLAT**

**ÜZEMBE HELYEZÉS**

**AZ AJTÓNYITÁSI IRÁNY  
MEGFORDÍTHATÓSÁGA**

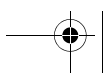
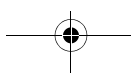
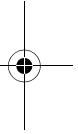
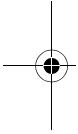

## A KÉSZÜLÉK HASZNÁLATA ELŐTT

- Az Ön által vásárolt készülék háztartásban és az alábbi helyeken történő használatra szolgál:
  - munkahelyek, üzletek és/vagy irodák konyhaterében
  - gazdaságokban
  - hotelekben, motellekben, bérlakásokban és fizetővendéglátó szálláshelyeken a vendégek általi használatra.

**A készülék megfelelő üzemeltetése érdekében tanácsos figyelmesen elolvasni a használati utasítást, ahol a termékleírást és hasznos tanácsokat talál.**

**Ajánlatos a használati utasítást megőrizni, mert később még szükség lehet rá.**

1. A készülék kicsomagolása után ellenőrizze annak épségét, és hogy az ajtó tökéletesen záródik-e. Az esetleges hibákat 24 órán belül kell közölni a márkakereskedővel.
2. A készülék üzembe helyezése előtt legalább két órát kell várni annak érdekében, hogy a hűtőrendszer tökéletes hatásfokkal működjön.
3. Gondoskodni kell arról, hogy a beüzemeltetést és az elektromos csatlakoztatást szakember végezze a gyártó utasításainak és az érvényben levő helyi előírásoknak megfelelően.
4. Használat előtt tisztítsa meg a termék belsejét.

## KÖRNYEZETVÉDELMI TANÁCSOK

### 1. Csomagolóanyag

A csomagolóanyag 100%-ban újrahasznosítható, és az újrahasznosíthatóság jelével van ellátva. A csomagolóanyag elhelyezésénél a helyi előírásokkal összhangban kell eljárni. A csomagolóanyagot (műanyag fólia, polisztirol elemek, stb.) gyermekektől távol kell tartani, mert veszélyforrást jelenthetnek.

### 2. Kiselejtezés/hulladéklerakás

A termék újrahasznosítható anyagok felhasználásával készült. Ez a készülék az elektromos és elektronikus berendezések hulladékairól szóló 2002/96/EK európai irányelv (WEEE) szerinti jelzéssel van ellátva. Ha Ön ügyel arra, hogy a kiselejtezett készülék megfelelő módon kerüljön elhelyezésre, akkor azzal hozzájárul a környezeti és egészségügyi ártalmak elkerüléséhez.

A terméken vagy annak iratain feltüntetett  jelzés arra utal, hogy ez a termék nem kezelhető háztartási hulladékként, hanem a terméket a villamos és elektronikus berendezések újrahasznosítását végző telephelyek valamelyikén kell leadni. Kiselejtezéskor a hálózati zsinór elvágásával tegye a készüléket használhatatlanná, valamint szerelje le az ajtókat és a polcokat is, hogy a gyermekek ne mehessenek be könnyen a készülék belsejébe.

A készülék kiselejtezésékor a hulladékok elhelyezésére vonatkozó helyi előírások szerint kell eljárni, és a készüléket a kijelölt begyűjtőhelyek valamelyikén kell leadni ügyelve arra, hogy a készülék még pár napig se maradjon őrizetlenül, mert a gyerekekre nézve veszélyforrást jelent. A termék kezelésével, visszanyerésével vagy újrahasznosításával kapcsolatban a helyileg illetékes hivatal, a háztartási hulladékgyűjtő szolgálat, vagy a terméket értékesítő bolt tud bővebb tájékoztatást adni.

### Tájékoztató:

Ez a készülék nem tartalmaz CFC-t. A hűtőhálózat R134a-t (HFC-t), vagy R600a-t (HC-t) tartalmaz, lásd a készülék belsejében található adattáblán.

Az izobutánt (R600a) alkalmazó készülékekről azt kell tudni, hogy az izobután olyan természetes gáz, amely nem károsítja a környezetet, viszont gyúlékony. Éppen ezért feltétlenül szükséges ellenőrizni, hogy a hűtőhálózat csőrendszere nincs-e károsodva.

A termék a Kyotói Egyezményben szereplő fluor tartalmú üvegházhatású gázot tartalmazhat; a hűtőgáz hermetikusan zárt rendszerben található.

Hűtőgáz: az R134a teljes fűtési teljesítménye 1300 (GWP).

### Megfelelőségi nyilatkozat

A készüléket élelmiszerek tárolására tervezték és megfelel az EK 1935/2004 sz. előírásának.



A készülék terve, konstrukciója és forgalmazása megfelel:

- a 2006/95/EK számú (73/23/EGK számú irányelv és annak módosításai helyébe lépő) "Kisfeszültség" irányelv biztonsági követelményei;
- a 2004/108/EGK sz. "EMC" irányelv védelmi követelményeinek.

A készülék elektromos szempontból csak akkor biztonságos, ha csatlakoztatása előírászerűen földelt hálózathoz történik.



## ÁLTALÁNOS ÓVINTÉZKEDÉSEK ÉS JAVASLATOK

### ÜZEMBE HELYEZÉS

- A termék szállítását és beállítását két vagy több ember végezze.
- A készülék mozgatása során ügyelni kell a padló (pl. parketta) sérülésének elkerülésére.
- Üzembe helyezés közben figyeljen arra, hogy a készülék ne károsítsa a tápvezetékét.
- Vigyázzon arra, hogy a készülék ne kerüljön hőforrás közelébe.
- A megfelelő szellőzés biztosítása érdekében a készülék minden oldala és fedőlapja felett hagyjon szabad teret, vagy kövesse a beszerelési útmutatót.
- Ügyeljen arra, hogy a készülék szellőzőnyílásait semmi ne fedje vagy takarja el.
- Vigyázzon a készülék hűtőcsöveinek épségére.
- A terméket helyezze és állítsa vízszintbe méreteinek és a rendeltetésének megfelelő olyan helyiségbe, amely padlózata kibírja a súlyát.
- A készüléket száraz és jól szellőzött környezetben kell elhelyezni. A készüléket az alábbi hőmérsékleti tartományok közül abba a klímaosztályban kell üzemeltetni, amelynek jelzése a készülék gyári adattábláján van feltüntetve: előfordulhat, hogy a készülék nem működik megfelelően akkor, ha hosszabb időn át az előírt tartomány feletti vagy alatti hőmérsékleten üzemeltetik.

Klímaosztály	Körny. hőm. (°C)	Körny. hőm. (°F)
SN	10 és 32 között	50 és 90 között
N	16 és 32 között	61 és 90 között
ST	16 és 38 között	61 és 100 között
T	16 és 43 között	61 és 110 között

- Ellenőrizze, hogy lakhelyének feszültsége megegyezik-e az adattáblán feltüntetett értékkel.
- Ne használjon hosszabbítókat, illetve elosztókat.
- Az új készülékhez mellékelt tömlővel végezze a bekötést a vízhálózatra, ne használja a régi készülék tömlőjét.
- A hálózati zsinór módosítását vagy cseréjét kizárólag szakember vagy a műszaki vevőszolgálat végezheti.
- Az elektromos hálózatról történő leválasztást a villásdugó kihúzásával, illetve az aljzat és a készülék közé csatlakoztatott bipoláris megszakítóval végezze.

### BIZTONSÁGI ÓVINTÉZKEDÉSEK

- Tilos a készülékbe spray palackokat, illetve hajtógázt vagy gyúlékony anyagot tartalmazó edényeket behelyezni.
- A termék vagy más háztartási gép közelében tilos benzint, gázt vagy gyúlékony folyadékot tárolni, illetve használni. A kiáramló gőzök tüzet vagy robbanást okozhatnak.
- A leolvasztás felgyorsítása érdekében kizárólag a gyártó által tanácsolt eszközt használja és ne alkalmazzon ettől eltérő mechanikus, elektromos eszközöket, illetve vegyszereket.
- Tilos a gyártó által ajánlottaktól eltérő típusú elektromos berendezéseket használni a fagyasztott élelmiszerek tárolására szolgáló térben.
- A jelen készülék nem arra készült, hogy csökkent fizikai, érzékszervi vagy mentális képességű személyek (beleértve a gyermekeket is), illetve tapasztalattal nem rendelkező és a készüléket nem ismerő emberek használják, kivéve ha a biztonságukért felelős személy őket megtanítja a készülék használatára, vagy használat közben felügyeli őket.
- A beszorulás vagy megfulladás elkerülése érdekében ne engedje, hogy a készülékben gyermekek játsszanak vagy elbűjjanak.
- Ne nyelje le a jégakkuban levő (nem mérgező) folyadékot, ha a jégakku mellékelve van.
- Kivétel után azonnal ne fogyasszon jégkockát vagy jégrudat, mert égési sebeket szenvedhet a hidegtől.

### FELHASZNÁLÁS

- Mielőtt bármilyen karbantartási vagy tisztítási műveletbe fogna, húzza ki a villásdugót a hálózati aljzataból, vagy kapcsolja le az áramot.
- Jeget, illetve vizet adagoló készülékeket csak ivóvizet szolgáltató (1,7 és 8,1 bar nyomású /25 és 117 PSI/) hálózatra szabad kötni. Azokat a jég és/vagy vízadagoló készülékeket, amelyek nincsenek közvetlenül hálózatra kötve, kizárólag ivóvízzel szabad feltölteni.
- A hűtőteret kizárólag friss élelmiszerek tárolására, míg a fagyasztóteret mélyhűtött ételek tárolására, friss ételek lefagyasztására, valamint jégkocka gyártására használja.
- A fagyasztóteremben ne tároljon üvegben folyadékot, mert felrobbanhat.

**A gyártó elhárít minden felelősséget a fenti javaslatok és óvintézkedések be nem tartásából származó károkért.**

## A HŰTŐTÉR ÜZEMELTETÉSE

Ez a készülék egy **\*\*\*** csillagos fagyasztóval egybeépített hűtőszekrény.

**A hűtőtér leolvasztása teljes mértékben automatikus.**

**A hűtőszekrény üzembe helyezése**

Dugja be a hálózati csatlakozót a konnektorba. A hőmérsékletszabályozó gomb lehetővé teszi a hőmérséklet beállítását mindkét tér, vagyis a hűtő- és fagyasztótér esetében.

**A két tér hőmérsékletének beállítása:**

1. A zavartalan működés és a tökéletes élelmiszertárolás érdekében **javasolt, hogy a termosztátot a mellékelt terméklapon szereplő előírások szerint állítsa be.**
2. Ha változtatni akar a hűtőtér hőmérsékletén, akkor forgassa el a termosztát szabályozó gombját:
  - a **kisebb számok/MIN** állás felé, ha azt akarja, hogy a rekesz belső hőmérséklete **MAGASABB** legyen;
  - a **nagyobb számok/MAX** állás felé, ha **ALACSONYABB** hőmérsékletet szeretne.

A hőmérséklet-szabályozó 0 állásban: a készülék működése és a világítás megszakad.

3. A páramentesítő eszköz bekapcsolásához nyomja meg az erre a célra szolgáló kapcsolót (**G** ábra).

**Megjegyzés:**

A készülék belsejében uralkodó hőmérséklet befolyásolhatja a környezeti hőmérsékletet, az ajtónyitások gyakorisága valamint a készülék helye. A termosztátot ezen tényezők függvényében kell beállítani.

**Élelmiszertárolás a hűtőtérben**

Az élelmiszereket a mellékelt ábrán látható módon helyezzzük el.

- A. Főtt ételek
- B. Hal, hús
- C. Zöldség, gyümölcs
- D. Palackok
- E. Tojás
- F. Vaj, tejtermékek, sajtok

**Megjegyzések:**

- A polcok és a hűtőszekrény belső hátsó fala közötti távolság biztosítja a levegő szabad áramlását.
- Az élelmiszereket úgy helyezze el, hogy azok ne érjenek hozzá a hűtőtér hátsó falához.
- Egyik rekeszbe se tegyen még meleg ételt.
- A folyadékokat lezárt tárolóedényben tartsa.
- A magas víztartalmú zöldségek tárolása során páralecsapódás következhet be: de ez nincs befolyással a készülék helyes működésére.

**Figyelem:**

**A nagy víztartalmú zöldségek tárolása esetén a zöldség- és gyümölcsfiók lapján pára képződhet: de ez nincs befolyással a készülék helyes működésére.**



Páramentesítő eszközzel szerelt változatoknál



**G ábra**

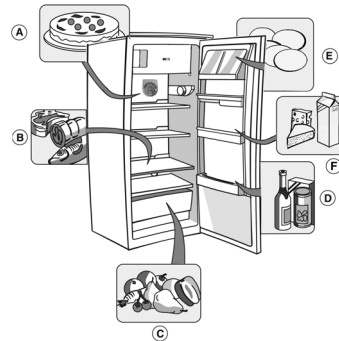

## A FAGYASZTÓTÉR ÜZEMELTETÉSE

A fagyasztótér **\*\*\*** csillagos.

A gyorsfagyasztott élelmiszereket itt a csomagoláson feltüntetett időtartamon keresztül lehet tárolni.

A 24 óra alatt lefagyasztható friss élelmiszerek mennyiségét az adattábla tartalmazza.

**Fontos:**

**A lefagyasztandó friss élelmiszert jól csomagolja be:**

- alufóliába, átlátszó műanyag fóliába, vízzáró műanyag csomagolóanyagba, fedővel ellátott polietilén tárolóedényekbe illetve a lefagyasztandó élelmiszereknek megfelelő úgynevezett fagyasztóedényekbe.
- A fagyasztótér áramkimaradás esetén is képes fenntartani az élelmiszerek tárolásához szükséges hőmérsékletet. Ilyen esetekben azonban ajánlatos kerülni a fagyasztótér ajtajának a kinyitását.

**Fontos:**

**A lefagyasztott friss élelmiszerek eltarthatóságával kapcsolatban vegye figyelembe a mellékelt táblázat adatait.**

**A gyorsfagyasztott élelmiszerek vásárlásánál a következőképpen járjon el:**

- A csomagolóanyagnak illetve a doboznak sértetlennek kell lennie, mert különben az élelmiszer megromolhat. Ha egy doboz meg van duzzadva, vagy rajta nedvességfoltok láthatók, akkor tárolása nem megfelelő körülmények között történt, és esetleg már megkezdődhetett a felengedése.
- A gyorsfagyasztott élelmiszereket mindig utoljára vásárolja meg, szállításukhoz pedig használjon hűtőtáskát.
- Mihelyt hazaért, a gyorsfagyasztott élelmiszereket rögtön tegye be a fagyasztótérbe.
- A részben már felengedett élelmiszereket ne fagyassza vissza, hanem 24 órán belül használja fel, illetve fogyassza el.
- Kerülje, illetve csökkentse minimálisra a hőmérsékletváltozásokat. Mindig vegye figyelembe a csomagoláson jelzett szavatossági időt.
- A fagyasztott élelmiszerek tárolásánál mindig kövesse a csomagoláson feltüntetett utasításokat.

**Jégkocka készítés**

- A jégkockatartót 3/4 részig töltsze fel vízzel, és tegye vissza a fagyasztótér aljára. Ha a jégkockatartó esetleg a fagyasztó aljához ragad, kivételéhez ne használjon hegyes vagy éles tárgyakat.



**HÓNAP**

**ÉTEL**

**1-3**



**4-7**



**8-12**



## A HŰTŐTÉR TISZTÍTÁSA

**Bármilyen karbantartási vagy tisztítási művelet megkezdése előtt kötelező a villásdugót kihúzni a hálózati aljzatról, illetve lekapcsolni a készüléket a hálózatról.**

**A hűtőtér leolvasztása teljes mértékben automatikus.**

Az automatikus leeresztést az jelzi, hogy a hűtőtér belsejének hátsó falán alkalmanként vízcseppek jelennek meg.

A leolvasztásból származó víz egy elvezetőnyíláson keresztül automatikusan egy tartályba kerül, ahonnan elpárolog.

A leolvasztott víz leeresztő nyílását rendszeresen meg kell tisztítani.

**Az alacsony hőmérsékletű tér leolvasztása**

**Az alacsony hőmérsékletű tér leolvasztása évente 1 vagy 2 alkalommal, illetve túlzott mértékű zúzmaraképződés esetén javasolt.**

**A zúzmaraképződés normális jelenség. A zúzmar mennyisége és a képződés gyorsasága a környezeti körülményektől és az ajtónyitások gyakoriságától függ. A zúzmaraképződés - különösen az alacsony hőmérsékletű tér felső részén - természetes jelenségnek számít és nem befolyásolja a készülék megfelelő működését.**

**A leolvasztást akkor ajánlatos elvégezni, amikor a hűtőszekrényben található élelmiszer mennyiség a lehető legkisebb.**

- Nyissa ki az ajtót, és a kivett élelmiszereket szorosan csavarja be újságpapírba, majd helyezze azokat hűvös helyre vagy hűtőtáskába.
- A zúzmar leolvadásának elősegítése érdekében hagyja nyitva az ajtót.
- A belső teret langyos vízbe és/vagy közömbös kémhatású mosószeres oldatba mártott szivaccsal tisztítsa meg. Soha ne használjon dörzshatású anyagokat.
- A készüléket gondosan öblítse át, és törölje szárazra.
- Helyezze vissza az élelmiszereket.
- Csukja be az ajtót.
- Dugja vissza a hálózati csatlakozót.
- Indítsa el a készüléket.



## ÁPOLÁS ÉS KARBANTARTÁS

**Bármilyen karbantartási vagy tisztítási művelet megkezdése előtt kötelező a villásdugót kihúzni a hálózati aljzathból, illetve lekapcsolni a készüléket a hálózatról.**

- A hűtőtér langyos vízbe és/vagy közömbös mosószerbe mártott szivaccsal rendszeresen tisztítsa meg. A készülék belsejét öblítse ki, és puha ronggyal törölje szárazra.

**Ne használjon dörzshatású anyagokat.**

- A leválasztókat tilos vízbe mártani. Tisztításukat enyhén megnedvesített szivaccsal kell végezni.
- A leolvasztás alatt tisztítsa ki a fagyasztótér belsejét.
- A készülék hátulján található szellőzőrácsokat és kondenzátort porszívó vagy kefe segítségével kell rendszeresen megtisztítani.
- A készüléket kívülről vízbe mártott puha ronggyal tisztítsa. Ne használjon dörzshatású anyagokat vagy súrolószivacsot, se feltárolítókat (pl. acetont, triklór-etilén) sem ecetet.

**Hosszabb távollét esetén**

1. Ürítse ki teljesen a készüléket.
2. Húzza ki a készülék hálózati csatlakozóját a konnektorból.
3. Olvassa le a készüléket, és tisztítsuk ki a belső tereket.
4. A penészképződés, a kellemetlen szagok és az oxidáció elkerülése érdekében a készülék ajtaját nyitva kell hagyni, ha a készüléket hosszabb ideig nem használják.
5. A készülék tisztítása.
  - Az alacsony hőmérsékletű teret (azoknál a típusoknál, ahol van) a leolvasztás ideje alatt tisztítsa ki.
  - A hűtőtér belsejét langyos vízbe és/vagy semleges kémhatású tisztítószerbe mártott szivaccsal kell rendszeresen áttörölni. A készülék belsejét öblítse ki, és puha ronggyal törölje szárazra. Ne használjon dörzshatású anyagokat.
6. A külső burkolatot nedves ruhával tisztítsa. Ne használjon dörzshatású anyagokat vagy súrolószivacsot, se feltárolítókat (pl. acetont, triklóretilén), sem pedig ecetet.

**Izzócsere:**

Izzócsere esetén a következő módon járjon el:

- A villásdugó kihúzásával áramtalanítsa a készüléket
- Nyomja össze a lámpabura felső részét.
- Vegye le a lámpaburát.
- Az izzót ugyanolyan teljesítményű vagy a tartókeret mellett jelzett maximális teljesítményű izzóra cserélje ki.
- Tegye vissza a lámpaburát, majd a villásdugó ismételt bedugása előtt várjon 5 percet.

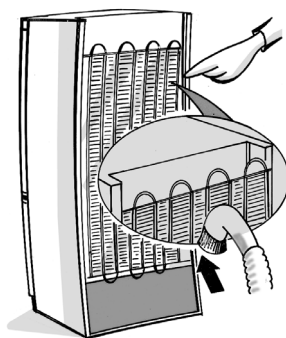



# HIBAKERESÉSI ÚTMUTATÓ

Ezen zajok előfordulása esetén

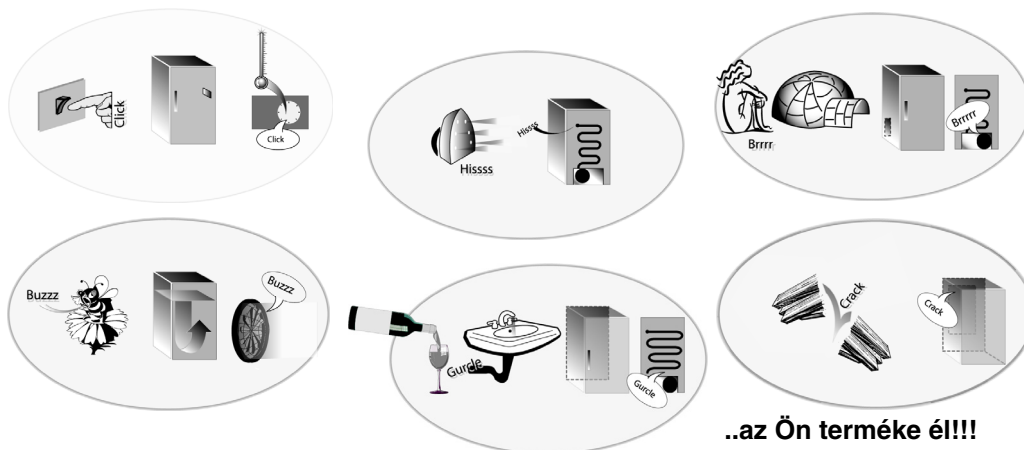

..az Ön terméke é!!!!

## 1. A készülék nem működik.

- Nincs-e áramkimaradás?
- A hálózati csatlakozó jól be van-e dugva a konnektorba?
- Be van-e dugva a kétpólusú hálózati megszakító?
- Jól működik-e a lakás elektromos hálózatának védelmi rendszere?
- Nem hibásodott-e meg a hálózati kábel?

## 2. A rekeszek belsejében uralkodó hőmérséklet nem elég alacsony.

- Jól záródnak-e az ajtók?
- Nincs-e a készülék hőforrás közelében?
- Nincs-e akadályozva a szellőzőnyílásokon keresztül történő levegőáramlás?

## 3. A hűtőtér alján víz található.

- Nincs-e akadályozva a leolvasztott víz elvezetése?

## 4. A készülék belső világítása nem működik.

Ellenőrizze először az 1. pontot, majd:

- Húzza ki a készülék hálózati csatlakozóját a konnektorból.
- Az izzót ugyanolyan teljesítményű vagy a tartókeret mellett jelzett maximális teljesítményű izzóra cserélje ki

## 5. Túlzott mértékű zúzmaraképződés a fagyasztótérben.

- Jól be van-e zárva a készülék ajtaja?
- Nem akadályozzák-e élelmiszerek az ajtó záródását?

**A hűtőfolyadékot keringető rendszer bugyborékolásra emlékeztető zajai normális jelenségnek számítanak.**

## VEVŐSZOLGÁLAT

### Mielőtt a vevőszolgálatot hívná:

1. Ellenőrizze, hogy egyedül nem tudja-e elhárítani a hibát (lásd "Hibakeresési útmutató").
2. Indítsa el újra a készüléket, és ellenőrizze, hogy fennáll-e még a hiba. Ha igen, akkor ismét húzza ki a konnektorból a hálózati csatlakozót, és a műveletet ismételje meg egy óra múlva.
3. Ha a hiba még mindig fennáll, értesítse a vevőszolgálatot.  
Közölje:
  - a hiba jellegét,
  - a készülék típusát,

- a szervizszámot (a készülék hátoldalára erősített táblán olvasható SERVICE szó után álló számot),
- pontos címét,
- telefonszámát és a körzetszámot.

**SERVICE** 0000 000 00000



### Megjegyzés:

**A készülék ajtónyitásának a megfordítása nem minősül garanciális beavatkozásnak, ha azt a vevőszolgálat végzi.**

**A megfordíthatóság nem áll rendelkezésre az előző fogantyúval ellátott termékeknél.**

## ÜZEMBE HELYEZÉS

- A készüléket hőforrásoktól távol helyezze el. Növeli az áramfogyasztást, és így kerülendő a készülék meleg környezetben, közvetlen napsugárzásnak kitett helyen vagy hőforrás (radiátor, tűzhely) közelébe való beállítása.
- Ha ez nem lehetséges, akkor mindenképpen tartsa be a következő minimális távolságokat:
  - 30 cm-re szén- vagy olajtűzelésű tűzhelyektől;
  - 3 cm-re villany- és vagy gáztűzhelyektől.
- Az optimális működés érdekében a készülék fölött hagyjon minimum 5 cm szabad teret, és a szomszédos bútorokat is úgy helyezze el, hogy lehetővé váljék egy minimális légáramlás.
- A készüléket száraz és jól szellőzött helyen állítsa fel sík felületen, szükség esetén az előző lábak beállításával.
- Tisztítsa ki a készülék belsejét.
- Helyezze be a készülékhez mellékelt tartozékokat.

### Csatlakoztatás az elektromos hálózathoz

- **Az elektromos csatlakoztatásoknak meg kell felelniük a helyi előírásoknak.**
- A feszültségre és a teljesítményfelvételre vonatkozó adatok a készülék belsejében lévő gyári adattáblán láthatók.
- **A törvény értelmében kötelező a készülék földelése. A gyártó semmilyen felelősséget nem vállal a személyekben, állatokban vagy dolgokban bekövetkezett azon károkért amelyek oka a fenti szabályok betartásának az elmulasztása.**
- Ha a hálózati csatlakozó és a konnektor nem ugyanabból a típusból való, akkor a hálózati csatlakozót szakemberrel cseréltesse ki.
- Ne használjon hosszabbítókat és elosztókat.

### Áramtalanítás

Az áramtalanítást vagy a villásdugónak a hálózati aljzattól való kihúzásával, vagy az aljzat és a készülék közé beépített kétpólusú hálózati megszakító segítségével kell elvégezni.

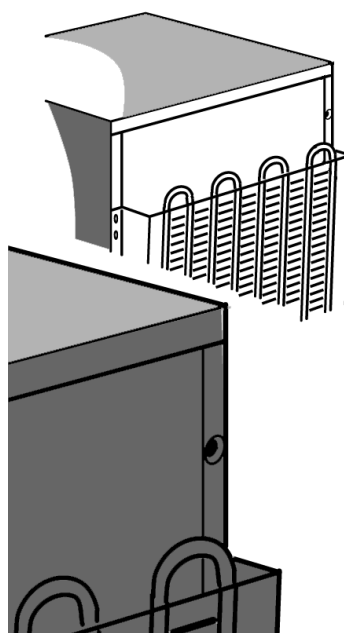

## AZ AJTÓNYITÁSI IRÁNY MEGFORDÍTHATÓSÁGA

A hűtő és a fagyasztó ajtajának nyitási iránya megfordítható.

- Gondoskodjon arról, hogy a hűtő és a fagyasztó üres legyen, és ne legyen áram alatt.
- Ajánlatos, hogy az ajtónyitási irány megfordítását két személy végezze.

### Szükséges eszközök

- Kereszt csavarhúzó
- Lapos csavarhúzó
- 8 és 10 mm-es dugókulcs vagy csőkulcs.

A talprészhez való hozzáférés érdekében támassza a hűtő/fagyasztót a hátára, de csak legfeljebb 45°-os szögben döntse meg, és a csomagolásból vett habszivacsra vagy hasonló anyagra támassza rá, hogy ne sérüljenek a hűtő/fagyasztó hátulján futó hűtőcsövek.

Távolítsa el a hűtő/fagyasztó hátoldalán levő két csavart.

Emelje fel a hűtő/fagyasztó tetejét.

A 8 mm-es dugókulcs vagy csőkulcs segítségével vegye ki a 2 csapszeget a forgópántból. Vegye ki a két csapszeget a túloldalán.

Távolítsa el az alátámasztást és a műanyagcsapokát. Távolítsa el és cserélje ki az alátámasztásban levő csapot. Helyezze azt vissza a hűtő/fagyasztó túloldalán.

Távolítsa el a záródugót az új oldal forgópántjából, majd tegye vissza a túloldalra.

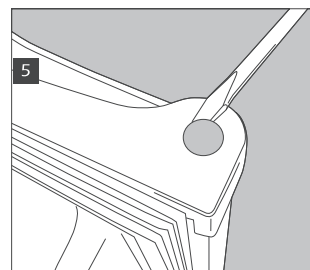
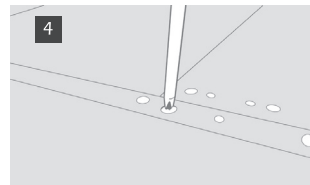
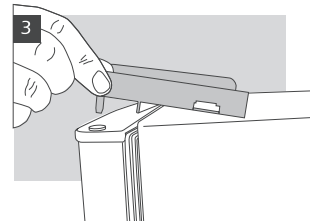
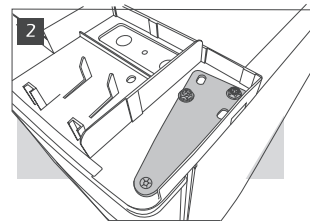
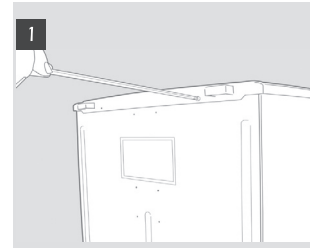

Kicsavarással távolítsa el a szintező lábacskákat.

A 8 mm-es dugókulcs vagy csőkulcs segítségével szerelje le az alsó alátámasztást. Távolítsa el és cserélje ki a csapot úgy, hogy az anya kicsavarásához 10 mm-es kulcsot, a csap eltávolításához pedig lapos csavarhúzózt használ. A teljes eltávolításhoz szükség lehet arra, hogy a csapot alulról meglökje.

Vegye ki az alapcsavart, majd helyezze azt vissza a túloldalra.

Távolítsa el a hűtő/fagyasztó nem használt oldaláról a zárólemezeket, majd tegye azokat vissza az alátámasztások helyén maradt furatokra.

Fordított sorrendben cserélje meg az ajtót és az alátámasztásokat.

A lábacsák kicserélésekor ügyeljen arra, hogy a legnagyobb láb az alátámasztás nélküli oldalra kerüljön.

Az alsó forgópánt végleges meghúzása előtt ellenőrizze, hogy az ajtó egy vonalban legyen vízszintesen és függőlegesen, valamint hogy a tömítés minden oldalon jól tart.

#### Megjegyzés:

**A készülék ajtónyitására a megfordítása nem minősül garanciális beavatkozásnak, ha azt a vevőszolgálat végzi.**

#### A belső tér ajtajának megfordítása

1. Távolítsa el a jobb alsó ajtótartó csap csavarját.
2. Vegye ki a bal oldali dugót.
3. Távolítsa el a két bal oldali csavarfedelelet.
4. Csavarja ki a két csavart
5. Ezután tegyen mindent vissza a túloldalra.

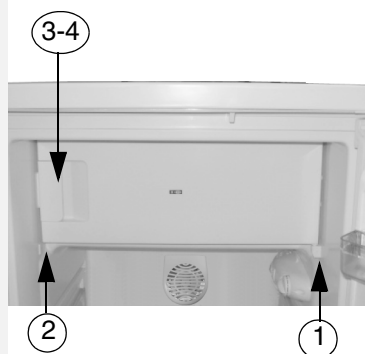
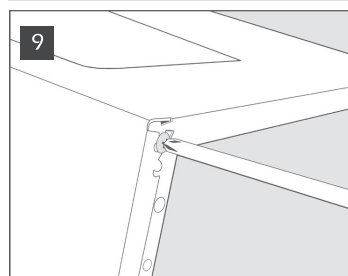
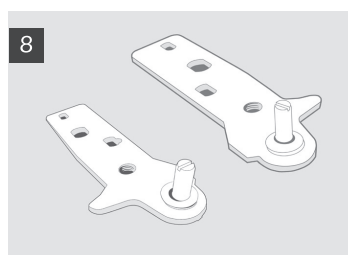
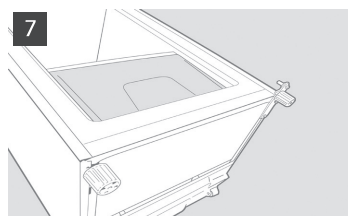

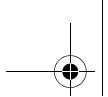

# **РУКОВОДСТВО ПО ЭКСПЛУАТАЦИИ**

**ПРЕЖДЕ ЧЕМ ПОЛЬЗОВАТЬСЯ  
ПРИБОРОМ**

**СОВЕТЫ ПО ЗАЩИТЕ ОКРУЖАЮЩЕЙ  
СРЕДЫ**

**МЕРЫ ПРЕДОСТОРОЖНОСТИ И ОБЩИЕ  
РЕКОМЕНДАЦИИ**

**РАБОТА ХОЛОДИЛЬНОЙ КАМЕРЫ**

**РАБОТА МОРОЗИЛЬНОЙ КАМЕРЫ**

**УБОРКА ХОЛОДИЛЬНОЙ КАМЕРЫ**

**УБОРКА И ОБСЛУЖИВАНИЕ**

**РУКОВОДСТВО ПО ПОИСКУ  
НЕИСПРАВНОСТЕЙ**

**СЕРВИСНЫЙ ЦЕНТР**

**УСТАНОВКА**

**ИЗМЕНЕНИЕ СТОРОНЫ НАВЕСКИ  
ДВЕРЕЙ**

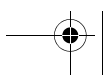
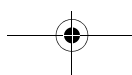
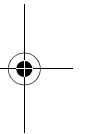
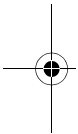

## ПРЕЖДЕ ЧЕМ ПОЛЬЗОВАТЬСЯ ПРИБОРОМ

- Приобретенный вами прибор предназначен для использования в быту, а также в следующих случаях:
  - в магазинах, офисах и иных местах работы в помещениях, используемых под кухню,
  - в кухнях на фермах,
  - в отелях, мотелях, резиденциях и гостиницах типа В&В для пользования этим прибором отдельными клиентами.

**Для оптимального использования прибора рекомендуем Вам внимательно прочитать инструкции по эксплуатации, в которых Вы найдете описание холодильника и полезные советы. Сохраните данное руководство для последующего использования.**

1. После снятия упаковки с прибора удостоверьтесь, что он не поврежден и что дверца плотно закрывается. О любом повреждении следует сообщить в магазин, где Вы приобрели холодильник, в течение 24 часов после его поставки.
2. Подождите не менее двух часов до включения прибора для того, чтобы восстановилась эффективность работы системы охлаждения.
3. Проследите, чтобы установка и электрическое подключение прибора были выполнены квалифицированным техническим специалистом в соответствии с инструкциями производителя и действующими местными нормами безопасности.
4. Прежде чем пользоваться прибором, выполните внутри него уборку.

## СОВЕТЫ ПО ЗАЩИТЕ ОКРУЖАЮЩЕЙ СРЕДЫ

### 1. Упаковка

Для упаковки прибора используется материал, допускающий 100% ную вторичную переработку, о чем свидетельствует нанесенный на него соответствующий символ. Удаление материала должно осуществляться в соответствии с действующими местными нормами. Упаковочный материал (целлофановые пакеты, элементы из полистирола и т.п.) является потенциальным источником опасности для детей и должен храниться в недоступном для них месте.

### 2. Сдача на слом

Прибор изготовлен из материалов, допускающих повторное использование. Данный прибор имеет маркировку в соответствии с Европейской директивой 2002/96/EC, Waste Electrical and Electronic Equipment (WEEE Утилизация электрического и электронного оборудования). Обеспечивая надлежащую утилизацию изделия, потребитель способствует предотвращению возможного негативного воздействия на окружающую среду и здоровье людей.

Символ  имеющийся на изделии или в сопроводительной документации, указывает на то, что данное изделие не может удаляться в отходы как бытовой мусор, а должно быть доставлено в соответствующий пункт сбора и переработки электрического и электронного оборудования.

При сдаче прибора на слом приведите его в нерабочее состояние, срезав электрический кабель питания и сняв дверцы и полки так, чтобы дети не могли попасть внутрь прибора. При сдаче холодильника на слом придерживайтесь соответствующих местных правил и сдавайте его в специальные центры по переработке отходов, не оставляя прибор без присмотра даже на несколько дней, так как он является источником потенциальной опасности для детей. Более подробную информацию о том, как следует обращаться с прибором, а также о его сдаче и переработке можно получить в соответствующем местном учреждении, службе сбора бытового мусора или в магазине, в котором было приобретено это изделие.

### Для справки:

Настоящий прибор не заполнен CFC. В охлаждающем контуре используется фреон R134a (HFC) или R600a (HC), см. паспортную табличку внутри прибора. Для приборов с изобутаном (R600a): изобутан это природный газ, не оказывающий воздействия на окружающую среду, но являющийся горючим. В связи с этим необходимо проверять трубопроводы системы охлаждения на отсутствие повреждений.

В данном приборе может содержаться парниковые газы-фторуглероды, трактующиеся в Киотском Протоколе; хладагент содержится в герметичном замкнутом контуре системы. Хладагент R134a: Классифицирован как газ, имеющий потенциал влияния на глобальное потепление GWP, равный 1300.

### Заявление о соответствии

Данный прибор предназначен для хранения продуктов питания и изготовлен в соответствии с правилами (EC) N. 1935/2004.



Данное изделие разработано, изготовлено и реализовано в соответствии с:

- нормы безопасности Директивы "Низкое напряжение" 2006/95/CE (которая заменяет Директиву 73/23/CEE с ее последующими изменениями).
- с правилами защиты, предусмотренными Директивой "ЭМС" 2004/108/CE.

Электрическая защита прибора гарантирована только в том случае, если прибор правильно подключен к эффективно действующему заземляющему устройству в соответствии с законодательными нормами.



# МЕРЫ ПРЕДОСТОРОЖНОСТИ И ОБЩИЕ РЕКОМЕНДАЦИИ

## УСТАНОВКА

- Перемещение и установка прибора должны выполняться не менее чем двумя лицами.
- Будьте внимательны при перемещениях прибора, чтобы не повредить полы (например, паркет).
- В процессе установки следите за тем, чтобы не повредить холодильником кабель питания.
- Проследите за тем, чтобы прибор не находился вблизи от источников тепла.
- Для обеспечения должной вентиляции оставляйте свободное пространство по обеим сторонам прибора и над ним или же следуйте инструкциям по эксплуатации.
- Следите за тем, чтобы вентиляционные отверстия прибора оставались свободными.
- Следите за целостностью трубопроводов контура циркуляции хладагента.
- Устанавливайте, выровняв по горизонтали, холодильник на полу, способном выдерживать вес прибора, выбрав при этом пространство, соответствующее его размеру и назначению.
- Устанавливайте прибор в сухом и хорошо вентилируемом помещении. Прибор предназначен для эксплуатации в среде, температура которой не превышает определенных пределов, которые определяются по климатическому классу прибору, указанному на паспортной табличке: прибор может работать ненадлежащим образом в случае, если он длительное время находился при температуре, выходящей за пределы установленных интервалов.

Климатический класс	Темп. окр. ср. (°C)	Темп. окр. ср. (°F)
SN	От 10 до 32	От 50 до 90
N	От 16 до 32	От 61 до 90
ST	От 16 до 38	От 61 до 100
T	От 16 до 43	От 61 до 110

- Удостоверьтесь, что данные по напряжению на табличке с паспортными данными соответствуют напряжению в Вашей квартире.
- Не пользуйтесь переходниками на одно или несколько гнезд или удлинителями.
- Для подключения к сети водоснабжения следует использовать трубу, поставляемую в комплекте с новым изделием; нельзя использовать трубу прибора, которым вы пользовались до этого.
- Изменения в конструкции кабеля питания или его замена могут выполняться только квалифицированным специалистом или персоналом сервисного центра.
- Отключение от электрической сети осуществляется отсоединением вилки от розетки или при помощи двухполюсного сетевого выключателя, устанавливаемого до розетки.

## БЕЗОПАСНОСТЬ

- Запрещается помещать внутрь прибора баллоны с аэрозолем или емкости, содержащие горючие или воспламеняющиеся вещества.
- Не храните бензин, горючие жидкости или огнеопасные вещества вблизи от холодильника или любого другого электробытового прибора. Выделяемые ими пары могут стать причиной пожара или взрыва.
- Нельзя пользоваться никакими механическими, электрическими или химическими приспособлениями для ускорения процесса оттаивания кроме тех, которые рекомендованы производителем прибора.
- Нельзя пользоваться или помещать электроприборы внутрь отделений, если они отличаются от тех, которые рекомендованы производителем.
- Данный прибор не предназначен для использования детьми или лицами со сниженными физическими, сенсорными или умственными возможностями, а также лицами, не имеющими соответствующего опыта и знаний, без надзора или предварительного обучения пользованию им лицом, отвечающим за их безопасность.
- Во избежание опасности удушья и застревания внутри прибора не позволяйте детям играть или прятаться в нем.
- Не допускайте попадания в желудок жидкого содержимого (нетоксичного) аккумуляторов холода, если таковые имеются (в некоторых моделях).
- Не ешьте кубики льда и мороженое типа эскимо сразу после того, как они вынуты из морозильника, так как они могут вызвать ожоги от холода.

## ИСПОЛЬЗОВАНИЕ

- Перед выполнением какихлибо операций по обслуживанию или уборке выньте вилку из розетки или отключите питание в электросети.
- Все приборы, в которых предусмотрены льдогенераторы и дозаторы воды, должны быть подсоединены к системе водоснабжения, в которой подается только питьевая вода (при давлении в сети водоснабжения 0,17 – 0,81 МПа (1,7 - 8,1 бар)). В льдогенераторы и/или дозаторы воды, не соединенные напрямую с сетью водоснабжения, следует наливать только питьевую воду.
- Используйте холодильную камеру только для хранения свежих продуктов, а морозильную камеру только для хранения замороженных и замораживания свежих продуктов, а также для получения кубиков льда.
- Не ставьте в морозильную камеру стеклянные емкости с жидкостью, так как они могут лопнуть.

**Изготовитель снимает с себя любую ответственность в случае несоблюдения приведенных выше указаний и мер предосторожности.**

## РАБОТА ХОЛОДИЛЬНОЙ КАМЕРЫ

Данный прибор представляет собой холодильник с морозильной камерой класса **\*\*\***.

**Размораживание холодильной камеры происходит полностью автоматически.**

### Пуск прибора в эксплуатацию

Вставьте вилку прибора в розетку.

Термостат позволяет регулировать температуру обеих камер: холодильной и морозильной.

### Регулировка температуры камер

- Для обеспечения правильной работы прибора и оптимальных условий хранения продуктов **рекомендуется выполнять регулировку термостата в соответствии с указаниями, приведенными в прилагаемой таблице.**
- При желании изменить температуру в холодильной камере поверните ручку термостата:
  - в сторону **меньших значений/MIN** для того, чтобы температура внутри камеры была **МЕНЕЕ НИЗКОЙ**;
  - в сторону **более высоких значений/MAX** для того, чтобы температура была **БОЛЕЕ НИЗКОЙ**.

Термостат в положении 0: функции прибора и освещение отключены.

- Нажмите соответствующий выключатель (Рис. G) для включения устройства, предотвращающего образование конденсата.

### Примечание.

Температура окружающего воздуха, количество открываний двери и положение прибора могут влиять на температуру внутри холодильника. Положение ручки термостата следует подбирать с учетом вышеуказанных факторов.

### Хранение продуктов в холодильной камере

Разложите продукты, как это показано на соседнем рисунке.

- Готовые блюда
- Рыба, мясо
- Фрукты и овощи
- Бутылки
- Яйца
- Масло, молочные продукты, сыры

### Примечания

- Пространство между полками и задней стенкой холодильной камеры должно оставаться свободным, что обеспечивает свободную циркуляцию воздуха.
- Не кладите продукты так, чтобы они касались задней стенки холодильной камеры.
- Не ставьте в холодильник еще горячие продукты.
- Храните жидкости в закрытых емкостях.
- При хранении овощей с высоким содержанием влаги в контейнере для фруктов и овощей может скапливаться конденсат: это не препятствует правильной работе прибора.

### Внимание!

**Хранение овощей с высоким содержанием воды может привести к образованию конденсата на стеклянной полке ящика фруктов и овощей: это не препятствует правильной работе прибора.**



Для исполнений с устройством, предотвращающим образование конденсата



Рис. G

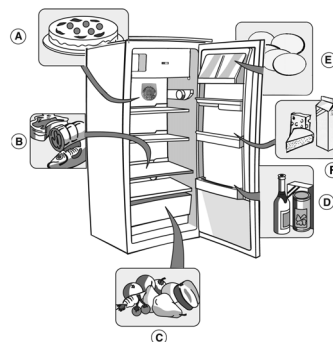



## РАБОТА МОРОЗИЛЬНОЙ КАМЕРЫ

Данный холодильник снабжен морозильной камерой класса **\* \*\* \***.

В ней можно хранить замороженные продукты в течение времени, указанного на упаковке.

Количество свежих продуктов, которое можно заморозить в течение 24 часов, указано на табличке с паспортными данными.

**Важно!**

**Заверните и запечатайте свежие продукты, предназначенные для замораживания:**

- в фольгу, прозрачную пленку, непромокаемые целлофановые пакеты, полиэтиленовые емкости с крышкой, специальные емкости, пригодные для замораживания продуктов.
- Даже в случае прерывания подачи электроэнергии в морозильной камере поддерживается температура, необходимая для хранения продуктов. В этом случае рекомендуется не открывать дверцу морозильной камеры.

**Важно!**

**Для определения допустимых сроков хранения свежемороженых продуктов используйте приведенную здесь таблицу.**

**При приобретении замороженных продуктов следует придерживаться следующих правил:**

- Проверьте целостность упаковки или пакета, в противном случае продукт может оказаться испорченным. Если пакет вздут или на нем видны влажные пятна, то это означает, что он хранился не в оптимальных условиях, и что уже мог начаться процесс размораживания.
- Покупайте замороженные продукты в последнюю очередь и для их перевозки используйте сумки с термоизоляцией.
- Сразу по возвращении домой кладите замороженные продукты в морозильную камеру.
- Не подвергайте частично размороженные продукты повторному замораживанию; такие продукты должны быть использованы в течение 24 часов.
- Избегайте или сведите к минимуму перепады температуры. Соблюдайте дату завершения срока хранения, указанную на упаковке.
- Всегда придерживайтесь указаний по хранению замороженных продуктов, приведенных на их упаковке.

**Получение кубиков льда**

- Заполните ванночку для льда на 3/4 водой и поставьте ее на дно морозильной камеры. Если ванночка примерзает ко дну морозильной камеры, не используйте для ее отделения заостренные или режущие предметы.



МЕСЯЦЫ	ПРОДУКТЫ
1-3	
4-7	
8-12	

## УБОРКА ХОЛОДИЛЬНОЙ КАМЕРЫ

**Перед выполнением каких-либо операций по обслуживанию или уборке выньте вилку из розетки или выключите питание в электросети.**

**Размораживание холодильной камеры происходит полностью автоматически.**

Периодическое образование капель воды на внутренней задней стенке холодильной камеры указывает на этап автоматического размораживания.

Талая вода автоматически стекает в сливное отверстие и накапливается в емкости, где она испаряется.

Сливное отверстие для талой воды следует регулярно очищать.

**Размораживание камеры низкой температуры**

**Рекомендуется размораживать камеру низкой температуры 1 или 2 раза в год или же в случае образования на стеках избыточного слоя льда.**

**Образование льда является нормальным явлением. Количество и скорость его накопления зависят от условий окружающей среды и от количества раскрываний дверцы. Накопление льда, особенно на верхней части камеры, является нормальным явлением и не препятствует правильной работе прибора.**

**Рекомендуется выполнять размораживание при минимальном запасе продуктов.**

- Откройте дверцу и выньте все продукты, заверните их в газетную бумагу и положите плотно друг к другу в прохладном месте или в термосумку.
- Оставьте дверцу открытой для обеспечения таяния льда, накопившегося на стенках камеры.
- Очистите камеру внутри губкой, смоченной в теплой воде и/или в нейтральном моющем растворе. Не пользуйтесь абразивными веществами.
- Ополосните поверхности и тщательно протрите их насухо.
- Разложите продукты.
- Закройте дверь.
- Вновь вставьте вилку в розетку.
- Включите холодильник.



## УБОРКА И ОБСЛУЖИВАНИЕ

**Перед выполнением каких-либо операций по обслуживанию или уборке выньте вилку из розетки или выключите питание в электросети.**

- Периодически делайте уборку холодильной камеры, пользуясь губкой, смоченной в теплой воде и/или в растворе нейтрального моющего средства. Ополосните стенки камеры и вытрите ее насухо мягкой тряпкой.

**Не пользуйтесь абразивными составами.**

- Не следует помещать разделители в воду, их нужно протирать слегка влажной губкой.
- Проводите уборку морозильной камеры во время ее размораживания.
- Периодически выполняйте чистку вентиляционных решеток и испарителя, расположенных с задней стороны прибора, пылесосом или щеткой.
- Протирайте холодильник снаружи мягкой влажной тряпкой. Нельзя пользоваться абразивными пастами, мочалками, пятновыводителями (например, ацетоном, трихлорэтиленом) или уксусом.

**В случае длительного отсутствия**

1. Выньте все продукты из холодильника.
2. Отключите прибор от электросети.
3. Разморозьте прибор и почистите внутренние поверхности.
4. Чтобы предупредить появление плесени, неприятных запахов и окислений, дверь в отключенном на длительное время приборе следует оставлять открытой.
5. Выполните уборку прибора.
  - Сделайте уборку внутри камеры низкой температуры (где она предусмотрена) во время размораживания.
  - Периодически делайте уборку внутри холодильной камеры, пользуясь губкой, смоченной в теплой воде и/или в растворе нейтрального моющего средства. Вымойте камеру и вытрите ее насухо мягкой тряпкой. Не пользуйтесь абразивными составами.
6. Протирайте холодильник снаружи влажной тряпкой. Нельзя пользоваться абразивными пастами или мочалками, пятновыводителями (например, ацетоном, трихлорэтиленом) или уксусом.

**Замена лампочки**

В случае замены лампочки выполните описанные ниже действия.

- Отключите прибор от электросети
- Сожмите верхнюю часть плафона лампочки.
- Снимите плафон лампочки.
- Замените перегоревшую лампочку новой лампочкой той же мощности или мощности, не выше максимального значения (Вт), указанного рядом с цоколем.
- Поставьте плафон и подождите 5 минут, прежде чем снова включать прибор.

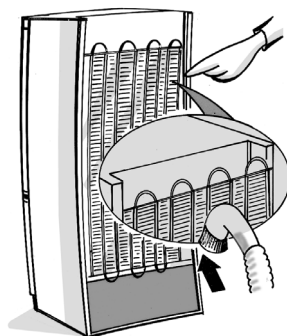

# РУКОВОДСТВО ПО ПОИСКУ НЕИСПРАВНОСТЕЙ

Когда слышны такие звуки...

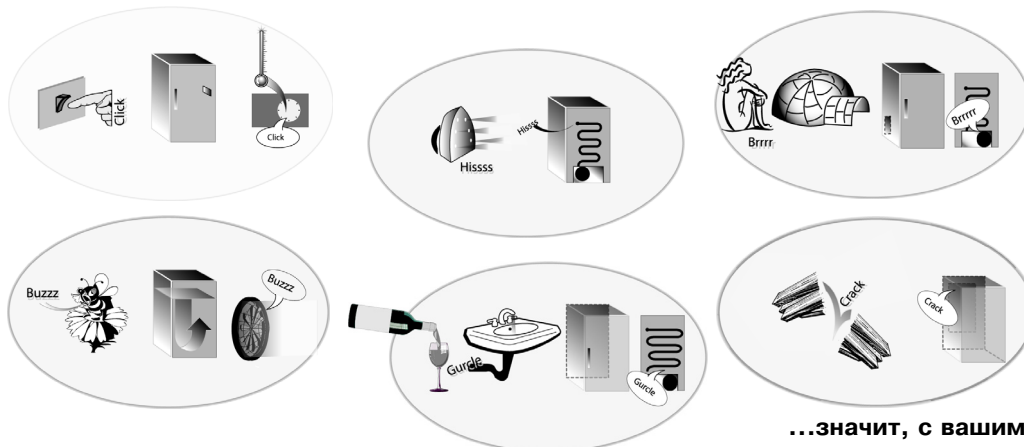

...значит, с вашим холодильником все в порядке!

## 1. Прибор не работает.

- Есть ли напряжение в сети?
- Правильно ли включена вилка прибора в розетку?
- Включен ли сетевой двухполюсный выключатель?
- Исправны ли предохранительные устройства электрооборудования в доме?
- Не поврежден ли кабель питания?

## 2. Температура внутри камер недостаточно низкая.

- Правильно ли закрываются дверцы?
- Не установлен ли прибор вблизи от источника тепла?
- Свободно ли циркулирует воздух через вентиляционные отверстия?

## 3. На дне холодильной камеры скапливается вода.

- Не засорен ли слив талой воды?

## 4. Не работает внутреннее освещение.

Сначала проверьте пункт 1., а затем выполните следующие действия:

- отключите прибор от электросети;
- замените перегоревшую лампочку новой лампочкой той же мощности или мощности не выше максимального значения (Вт), указанного рядом с цоколем.

## 5. Образование избыточного количества инея в морозильной камере.

- Правильно ли закрыта дверь?
- Не мешают ли продукты правильному закрытию двери?

**Считается нормальным явлением звуки бульканья и шипенья в охлаждающем контуре.**

## СЕРВИСНЫЙ ЦЕНТР

**Прежде чем обращаться в сервисный центр:**

1. Попробуйте устранить неполадки самостоятельно (см. раздел “Руководство по поиску неисправностей”).
2. Вновь включите прибор, чтобы проверить, устранена ли неполадка. При отрицательном результате опять отключите прибор и повторите операцию через час.
3. Если снова выявляется наличие неполадки, обратитесь в сервисный центр. Сообщите:
  - тип неполадки,
  - модель,

- сервисный номер (номер, следующий после слова SERVICE на паспортной табличке, находящейся внутри прибора),
- ваш полный адрес,
- ваш номер телефона и код города.

**SERVICE** 0000 000 00000



**Примечание.**

Сторона навески дверей прибора может быть изменена, эта операция выполняется сервисным центром и не включается в гарантийные обязательства.

На приборах с фронтальным расположением ручки возможность изменения стороны навески дверцы не предусмотрена.

## УСТАНОВКА

- Устанавливайте прибор вдали от источников тепла. Установка в жарком помещении, под прямыми солнечными лучами или вблизи от источников тепла (батареи, горелки) приводит к увеличению потребляемой мощности. Таких условий желательно избегать.
- Если это невозможно, необходимо соблюдать следующие минимальные расстояния:
  - 30 см от угольных или керосиновых плит;
  - 3 см от электрических и/или газовых плит.
- Для оптимальной работы прибора оставьте над ним не менее 5 см и разместите рядом другую мебель таким образом, чтобы обеспечивалась хотя бы минимальная циркуляция воздуха.
- Устанавливайте прибор в сухом, хорошо проветриваемом помещении, на ровной поверхности, отрегулировав, если требуется, передние ножки по высоте.
- Вымойте холодильник изнутри.
- Вставьте предусмотренные принадлежности.

### Подключение к электрической сети

- **Подключение к электрической сети должно выполняться в соответствии с местными нормами.**
- Данные по напряжению и потребляемой мощности указаны на паспортной табличке, расположенной внутри прибор.
- **Заземление холодильника является обязательным требованием законодательства. Производитель снимает с себя всякую ответственность за травмы людей, животных или повреждение предметов, которые могут возникнуть в результате несоблюдения вышеуказанных норм.**
- Если вилка и розетка не соответствуют друг другу, то необходимо заменить розетку. Замена должна быть выполнена квалифицированным электриком.
- Не пользуйтесь удлинителями или переходниками-разветвителями.

### Отключение от электрической сети

Отключение от электрической сети осуществляется извлечением вилки из розетки или посредством двухполюсного сетевого выключателя, устанавливаемого до розетки.

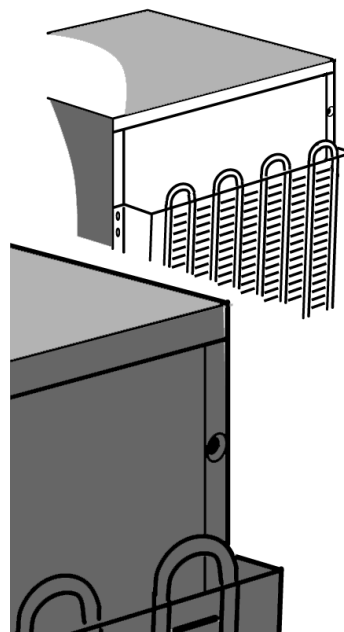

## ИЗМЕНЕНИЕ СТОРОНЫ НАВЕСКИ ДВЕРЕЙ

Сторона навески двери данного холодильника может быть изменена.

- Убедитесь в том, что обе камеры отключены от сети электропитания и что из них вынуты продукты.
- Рекомендуется, чтобы операцию по перевешиванию дверцы выполняли два человека.

### Необходимые инструменты

- Крестовая отвертка
- Плоская отвертка
- Гаечный ключ с открытым зевом или торцовый гаечный ключ на 8 мм и на 10 мм

Наклоните холодильник назад, чтобы получить доступ к его дну. Не наклоняйте холодильник под углом свыше 45 градусов, подложите под него пенопласт из упаковки или другой подобный материал во избежание повреждений тубок холодильного контура, расположенных с его задней стороны.

Снимите два винта с задней стороны холодильника.

Поднимите верхнюю крышку холодильника.

С помощью гаечного ключа на 8 мм снимите 2 болта крепления петли. Снимите 2 болта с противоположной стороны.

Снимите держатель и пластиковую накладку. Снимите палец держателя. Установите его на противоположную сторону холодильника.

Выньте заглушку со стороны, где будет установлена петля, и вставьте ее с противоположной стороны.

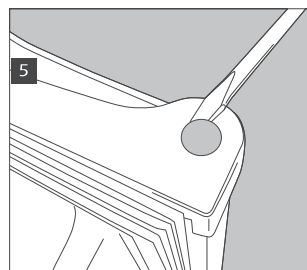
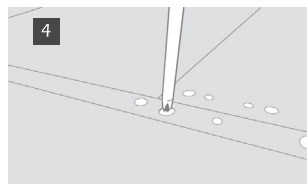
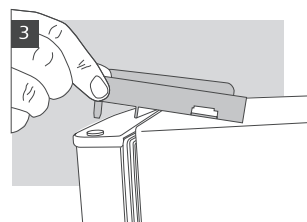
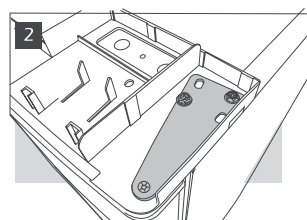
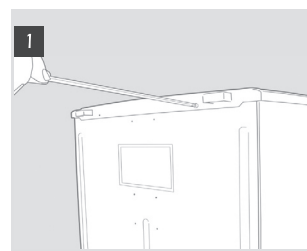

Выкрутите и снимите выравнивающие ножки.

С помощью гаечного ключа на 8 мм снимите нижний держатель. Снимите палец; используйте ключ на 10 мм, чтобы отинтить гайку, и плоскую отвертку, чтобы снять палец. Для того чтобы полностью снять палец, может потребоваться подтолкнуть его снизу.

Снимите винт с основания и установите его на противоположную сторону.

Снимите накладку с неиспользуемой стороны холодильника и установите их на отверстия, в которых ранее стояли держатели.

Действуя в обратном порядке, установите дверцы и держатели.

При установке ножек проследите, чтобы большая ножка была установлена на той стороне, на которой нет держателя.

Перед тем, как окончательно затягивать нижнюю петлю, убедитесь в том, что дверца выровнена по горизонтали и вертикали и что прокладки плотно прилегают к стенкам со всех сторон.

**Примечание.**

**Сторона навески дверей прибора может быть изменена, эта операция выполняется сервисным центром и не включается в гарантийные обязательства.**

**Изменение навески дверцы внутреннего отделения**

1. Снимите справа внизу винт опорного пальца дверцы.
2. Выньте заглушку с левой стороны.
3. Снимите слева 2 заглушки винтов.
4. Выкрутите 2 винта.
5. Установите все детали на противоположной стороне.

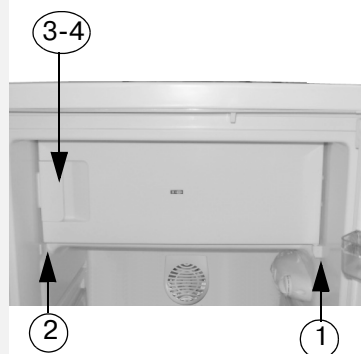
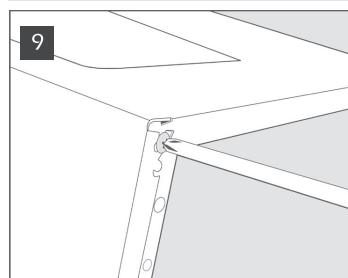
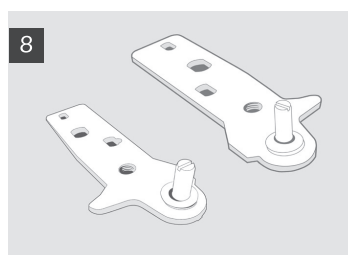
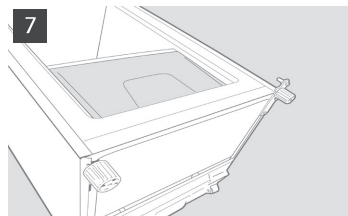

# **ИНСТРУКЦИЯ ЗА УПОТРЕБА**

**ПРЕДИ ИЗПОЛЗВАНЕ НА УРЕДА**

**СЪВЕТИ ЗА ОПАЗВАНЕ НА ОКОЛНАТА  
СРЕДА**

**ОБЩИ ПРЕДПАЗНИ МЕРКИ И  
ПРЕПОРЪКИ**

**КАК ФУНКЦИОНИРА ОТДЕЛЕНИЕТО НА  
ХЛАДИЛНИКА**

**КАК ФУНКЦИОНИРА ОТДЕЛЕНИЕТО НА  
ФРИЗЕРА**

**КАК ДА СЕ ПОЧИСТВА ОТДЕЛЕНИЕТО НА  
ХЛАДИЛНИКА**

**ПОЧИСТВАНЕ И ОБСЛУЖВАНЕ**

**УПЪТВАНЕ ЗА ТЪРСЕНЕ НА  
НЕИЗПРАВНОСТИ**

**СЕРВИЗ ЗА ПОДДРЪЖКА**

**ИНСТАЛИРАНЕ**

**ОБРЪЩАНЕ НА ВРАТИТЕ**



## ПРЕДИ ИЗПОЛЗВАНЕ НА УРЕДА

- Изделието, с което сте се сдобили, е предназначено изключително за домашна употреба, както и за употреба:
  - в кухненските зони към работни помещения, магазини и/или канцеларии
  - на стопанства
  - в хотели, мотели, резиденции, квартири, при използване от един клиент.

**За да използвате най-добре Вашия уред, приканваме Ви да прочетете внимателно указанията за употреба, в които ще намерите описанието на изделието и важни съвети.**  
**Запазете тази книжка за бъдещи справки.**

1. След като сте разопаковали уреда, уверете се, че той не е повреден и вратите се затварят плътно. За евентуални повреди съобщавайте на доставчика в срок от 24 часа.
2. Препоръчва се да се изчака поне два часа преди включването на уреда в мрежата, за да стане охладителната верига напълно ефективна.
3. Инсталирането и свързването към електрическата мрежа трябва непременно да се извършат от квалифициран техник, съгласно инструкциите на производителя и действащите местни норми за безопасност.
4. Почистете вътрешността на уреда преди употреба.

## СЪВЕТИ ЗА ОПАЗВАНЕ НА ОКОЛНАТА СРЕДА

### 1. Опаковка

Опаковъчният материал може да се рециклира 100% и е маркиран със знака за рециклиране.

Когато го изхвърляте, спазвайте местните норми. Опаковъчният материал (полиетиленови пликове, части от полистирол и др.) трябва да се съхранява далеч от достъп на деца, тъй като представлява потенциален източник на опасност.

### 2. Изхвърляне за отпадъци

Уредът е произведен от материали, годни за рециклиране. Този уред е маркиран в съответствие с Европейска директива 2002/96/ЕО "Електрическо и електронно оборудване за отпадъци" (WEEE). Като се грижи този уред да бъде изхвърлен по правилен начин, потребителят допринася за предотвратяването на възможни негативни последици за околната среда и здравето.

Символът  върху изделието или върху документите, приложени към изделието, показва, че това изделие не бива да се третира като битови отпадъци. Вместо това, то трябва да се предава в специализиран пункт за рециклиране на електрическо и електронно оборудване.

При изхвърлянето му направете уреда негоден за употреба, като отрежете охранващия кабел, свалите вратите и рафтовете, така че да не може деца лесно да влязат вътре в хладилника.

Изхвърлете го, като спазвате местната нормативна уредба за изхвърляне на отпадъци и го предайте в съответните центрове за отпадъци, като не го оставяте без надзор дори за няколко дни, за да не възникне опасност за дете. За поподробна информация за третирането, възстановяването и рециклирането на това изделие се обърнете към вашата местна градска управа, към вашата служба за изхвърляне на битови отпадъци или към магазина, откъдето сте закупили изделието.

### Информация:

Този уред не съдържа CFC. Хладилната система съдържа R134a (HFC) или R600a (HC) (вж. табелката с данни, поставена вътре в уреда).

За уредите с изобутан (R600a): Изобутанът е природен газ без въздействие върху околната среда, който обаче е възпламеним. Затова е необходимо да се уверите, че тръбите на хладилната система не са повредени.

Този продукт може да съдържа флуорирани парникови газове, предмет на Протокола от Киото; хладилният газ се съдържа в система, която е херметически затворена. Хладилен газ: R134a има потенциал за глобално затопляне (GWP) 1300.

### Декларация за съответствие

Този уред е предназначен за съхраняване на хранителни продукти и е произведен в съответствие с нормативната наредба (CE) N°. 1935/2004.



Този уред е замислен, произведен и предлаган на пазара в съответствие с:

- цели за безопасност на Директива "Ниско напрежение" 2006/95/ЕО (които заместват 73/23/ЕО и последващите изменения и допълнения);
- изискванията за защита на Директива "EMC" 2004/108/ЕО.

Електротехническата безопасност на изделието е гарантирана само ако той е правилно свързан към ефективно заземително устройство в съответствие със закона.



## ОБЩИ ПРЕДПАЗНИ МЕРКИ И ПРЕПОРЪКИ

### ИНСТАЛИРАНЕ

- Преместването а разполагането на уреда трябва да се извършва от двама души или повече.
- При преместване внимавайте да не повредите подовата настилка (напр. паркет).
- По време на инсталирането внимавайте уредът да не повреди захранващия кабел.
- Внимавайте уредът да не е разположен близо до източник на топлина.
- За да се осигури правилна вентилация, оставете място от двете страни и над хладилника.
- Поддържайте свободни от пречки вентилационните отвори на корпуса на уреда.
- Внимавайте да не повредите тръбите на хладилната система на хладилника.
- Инсталирайте и нивелирайте уреда върху подова настилка, която е в състояние да издържи теглото му, и в помещение, подходящо за размерите и употребата му.
- Разположете уреда на сухо и добре проветрено място. Уредът е предназначен за работа в условия, при които температурата се движи в следните интервали, като функционирането му съответства на класа, посочен на табелката с данни: уредът може да не функционира правилно, ако се остави да действа дълго време при температура, която е над или под предвидения температурен интервал.

Климатичен клас	Темп. ок.ср. (°C)	Темп. ок.ср. (°F)
SN	От 10 до 32	От 50 до 90
N	От 16 до 32	От 61 до 90
ST	От 16 до 38	От 61 до 100
T	От 16 до 43	От 61 до 110

- Проверете дали напрежението на табелката с данни отговаря на напрежението в жилището ви.
- Не използвайте адаптери, удължители или разклонители.
- За свързване към водопроводната мрежа използвайте приложената тръба към новия уред, а не използвайте тръбата, останала от предишния уред.
- Захранващият кабел може да се поправя или сменя само от упълномощено лице или от Сервиза за поддръжка.
- Изключването на уреда от електрическата мрежа става или чрез изваждане на щепсела от контакта, или чрез двуполусен прекъсвач, разположен над контакта.

### БЕЗОПАСНОСТ

- В уреда не трябва да се поставят контейнери със спрей под налягане и съдове, които съдържат гориво или запалителни вещества.
- Не съхранявайте и не използвайте бензин или други запалителни течности и газове в близост до уреда и други електродомакински уреди. Парите, които се отделят, може да предизвикат пожар или избухване.
- Не използвайте механични, електрически или химически средства за ускоряване на процеса на обезскрежаване, с изключение на препоръчаните от производителя.
- Не използвайте и не поставяйте електроуреди във вътрешността на отделенията на уреда, ако те не са от тип, изрично препоръчан от производителя.
- Този уред не е предназначен за употреба от лица (включително деца) с намалени физически, сетивни или умствени способности или без опит и познания за уреда, ако не са инструктирани или контролирани по време на използването на уреда от лице, отговорно за тяхната сигурност.
- За да се избегне риск от затваряне и задушаване на деца във вътрешността на уреда, не им позволявайте да играят или да се крият в уреда.
- Не поглъщайте течността (атоксична), съдържаща се в охлаждащите пакетчета, ако има такива (при някои модели).
- Не яжте кубчета лед или близалки веднага след изваждането им от фризера, защото може да предизвикат "студени изгаряния".

### УПОТРЕБА

- Преди да извършите каквато и да било операция по обслужване и почистване, извадете щепсела от контакта или изключете общото захранване.
- Всички уреди, снабдени с устройства за получаване на лед и дозатори на вода, трябва да се свържат с водопроводна мрежа, по която тече изключително питейна вода (при налягане на водопроводната мрежа между 0,17 и 0,81 МРа (1,7 и 8,1 бара). Устройствата за получаване на лед и/или вода, които не са директно свързани с водопровода, трябва да бъдат напълвани единствено с питейна вода.
- Използвайте отделението на хладилника само за съхраняване на пресни продукти, а отделението на фризера само за съхраняване на замразени продукти, замразяване на пресни продукти и получаване на кубчета лед.
- Не поставяйте в отделението на фризера стъклени съдове с течности, защото може да се пръснат.

**Производителят не носи никаква отговорност, ако не бъдат спазвани предпазните мерки, указани погоре.**

## КАК ФУНКЦИОНИРА ОТДЕЛЕНИЕТО НА ХЛАДИЛНИКА

Този уред представлява хладилник с отделение на фризера със **\*\*\*** звезди.

**Обезскрежаването на отделението на хладилника е напълно автоматично.**

### Включване на хладилника

Включете уреда в електрозахранването.

Термостатът позволява регулиране на температурата и в двете отделения: на хладилника и фризера.

### Как се регулира температурата на отделенията:

1. За правилно функциониране и за по-добро съхраняване на храни, ви **препоръчваме да регулирате термостата в съответствие с указанията, дадени в приложената карта на изделието.**
2. Ако трябва да регулирате температурата в отделението на хладилника, завъртете копчето за регулиране на темостата:
  - на **по-малките числа/MIN**, ако желаете температурата вътре в отделението да е **ПО-МАЛКО СТУДЕНА**;
  - на **по-големите числа/MAX**, за постигане на една **ПО-СТУДЕНА** температура.

Термостат на 0: функциите на уреда и осветлението се прекъсват.

3. Натиснете съответния превключвател (фиг. G), за да включите устройството против кондензация.

### Забележка:

Температурата на околната среда, честотата на отваряне на вратата и положението на уреда може да въздействат върху вътрешните температури. Положенията на термостата трябва да се променят в съответствие с тези фактори.

### Как да се съхраняват хранителните продукти в отделението на хладилника

Зареждайте продуктите както е илюстрирано на фигурата.

- A. Готвени продукти
- B. Риба, меса
- C. Плодове и зеленчуци
- D. Бутилки
- E. Яйца
- F. Масло, млечни изделия, сирене

### Забележки:

- Разстоянието между рафтовете и задната стена на хладилника осигурява свободна циркулация на въздуха.
- Не поставяйте продуктите в пряко съприкосновение със задната стена на отделението на хладилника.
- Не поставяйте в отделенията още топли храни.
- Съхранявайте течностите в затворени съдове.
- Съхраняването на зеленчуци, съдържащи много вода, може да предизвика образуването на кондензация в долното чекмедже: това не пречи на правилното функциониране на уреда.

### Внимание:

**Съхраняването на зеленчуци, съдържащи много вода, може да предизвика образуването на кондензация по стъкления рафт или в чекмеджето за плодове и зеленчуци: това не пречи на правилното функциониране на уреда.**



За модели с устройство против кондензация



Фиг. G

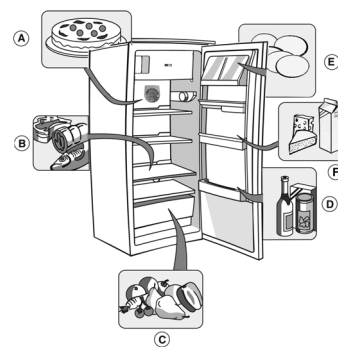

## КАК ФУНКЦИОНИРА ОТДЕЛЕНИЕТО НА ФРИЗЕРА

Отделението на фризера е със **\*\*\*** звезди. Това ви позволява да съхранявате замразени храни за период, указан на опаковката им.

Количеството на пресните храни, което може да се замразява в продължение на 24 часа, е показано на табелката с данни.

### Важно:

Увивайте и затваряйте пресните храни за замразяване в:

- алуминиево фолио, прозрачно фолио, непромокаеми пластмасови опаковки, полиетиленови съдове с капак, съдов за фризер, при условие, че са подходящи за замразяване на храни.
- Отделението на фризера е в състояние да поддържа температура, подходяща за съхраняване на храни, дори и в случай на спиране на електрическия ток. Препоръчително е през това време да се избягва отварянето на вратата на отделението.

### Важно:

За месеците на съхранение на замразени пресни храни се придържайте към таблицата, посочена тук.

Когато купувате замразени храни, се уверете, че:

- Опаковката или пакетът са запазени, тъй като хранителния продукт може да се развали. Ако пакетът е надут ил по него се наблюдават влажни петна, това означава, че той не е бил съхраняван при оптимални условия и може а е претърпял размразяване в начален стадий.
- Купувайте замразените храни последни и за пренасянето им използвайте хладилна чанта.
- Когато стигнете къщи, веднага поставете замразените продукти в отделението на фризера.
- Не замразявайте повторно продукти, които са започнали да се размразяват, а ги консумирайте в срок от 24 часа.
- Избягвайте или намалявайте до минимум температурните промени. Спазвайте срока на консумация, указан върху опаковката.
- Винаги спазвайте инструкциите, указани върху опаковката за съхраняване на замразени продукти.

### Получаване на ледени кубчета

- Напълнете формичката за лед до 3/4 с вода и я поставете на дъното на отделението за замразяване. Ако формичката залепне на дъното на кутията, не използвайте остри или режещи предмети за отлепването ѝ.



### МЕСЕЦИ

### ХРАНИ

1-3



4-7



8-12



## КАК ДА СЕ ПОЧИСТВА ОТДЕЛЕНИЕТО НА ХЛАДИЛНИКА

**Преди да извършите каквато и да било операция по обслужване и почистване, извадете щепсела от контакта или по друг начин изключете уреда от електрическата мрежа.**

**Обезскрежаването на отделението на хладилника е напълно автоматично.**

Периодичното появяване на водни капки върху задната вътрешна стена на отделението на хладилника е свидетелство за фазата на автоматично обезскрежаване. Водата от обезскрежаването се отвежда автоматично към отвор за оттичане, след което се събира в един съд, откъдето се изпарява.

Почиствайте редовно вътрешността на отвора за оттичане на водата от обезскрежаването.

**Обезскрежаване на отделението за ниски температури**

**Препоръчваме обезскрежаване на отделението за ниски температури 1 или 2 пъти в годината или когато скрежът достигне прекомерна дебелина.**

**Образуването на скреж е нормално явление.**

**Количеството и бързината, на натрупване на скреж варира в зависимост от околните условия и честотата на отваряне на вратата. Формирането на скреж, преди всичко в горната част на отделението, е нормално и не пречи на правилното функциониране на уреда.**

**Препоръчва се обезскрежаване да се извършва, когато запасите са минимални.**

- Отворете вратата и извадете всички храни, като ги опаковате във вестник и ги оставите допирени една до друга на възможно най-студено място или в хладилна чанта.
- Оставете вратата на фризера отворена, за да позволите разтопяването на леда върху стените на отделението.
- Почистете вътрешността на фризера с гъба, напоена в разтвор на хладка вода и/или неутрален миялен препарат. Не използвайте абразивни вещества.
- Внимателно изплакнете и изсушете.
- Поставете храните.
- Затворете вратата.
- Включете щепсела в контакта.
- Включете уреда.



## ПОЧИСТВАНЕ И ОБСЛУЖВАНЕ

**Преди да извършите каквато и да било операция по обслужване и почистване, извадете щепсела от контакта или по друг начин изключете уреда от електрическата мрежа.**

- Почиствайте периодично отделението на хладилника с гъба, напоена в топла вода и/или неутрален препарат. Излакнете и избършете с мека кърпа.

**Не използвайте абразивни вещества.**

- Преградите не трябва да се потапят във вода, а да се измиват с навлажнена гъба.
- През време на обезскрежаването почистете вътрешността на отделението на фризера.
- Периодично почиствайте вентилационните отвори и кондензатора, разположен в задната част на уреда, с помощта на прахосмукачка или четка.
- Почиствайте външната страна с мека кърпа, навлажнена с вода. Не използвайте абразивни пасти или кърпички, нито разреждители (напр. ацетон, трихлоретилен) или оцет.

**При продължителни отсъствия**

1. Изпразнете напълно хладилника.
2. Изключете уреда от електрическата мрежа.
3. Обезскрежете и почистете вътрешността.
4. За да избегнете образуването на мухъл, неприятни миризми и окисляване, вратата на уреда трябва да се оставя отворена, когато уредът не работи продължително време.
5. Почистете уреда.
  - Почистете вътрешността на отделението за ниски температури (за моделите, в които има такава) през време на безскрежаването.
  - Почиствайте периодично отделението на хладилника с гъба, напоена в топла вода и/или неутрален препарат. Излакнете и избършете с мека кърпа. Не използвайте абразивни вещества.
6. Почиствайте външната страна с мека навлажнена кърпа. Не използвайте абразивни пасти или кърпички, нито разреждители (напр. ацетон, трихлоретилен) или оцет.

**Смяна на крушката:**

В случай на необходима смяна на крушката действайте по следния начин:

- Изключете изделияето от електрическата мрежа
- Натиснете горната част на капака на лампичката.
- Свалете капака на крушката.
- Сменете крушката с такава със същата максимална мощност във ватове, указана до осветителното тяло.
- Поставете на място капака на осветителното тяло и изчакайте 5 минути, преди да включите уреда отново.

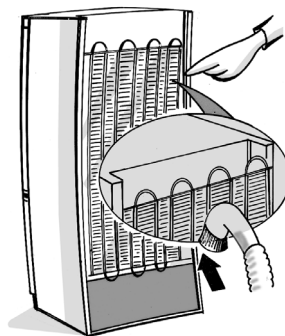

## УПЪТВАНЕ ЗА ТЪРСЕНЕ НА НЕИЗПРАВНОСТИ

Когато се чуват такива шумове

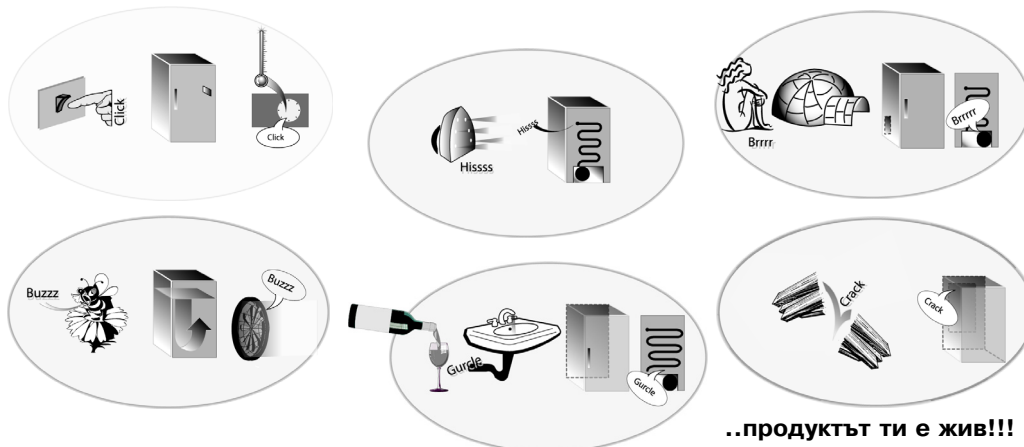

..продуктът ти е жив!!!

### 1. Уредът не работи.

- Не е ли спрял електрическият ток?
- Щепселът добре ли е поставен в контакта?
- Включен ли е двуполусният прекъсвач?
- В изправност ли са предпазителите на електроинсталацията на жилището?
- Не е ли прекъснат захранващият кабел?

### 2. Температурата във вътрешността на отделенията не е достатъчно ниска.

- Вратите правилно ли се затварят?
- Уредът е монтиран близко до източник на топлина?
- Няма ли пречки за циркулацията на въздух през вентилационните отвори?

### 3. Има вода на дъното на отделениято на хладилника.

- Каналът за водата от обезскрежаването не е ли запушен?

### 4. Вътрешното осветление не работи.

Извършете първо проверките в точка 1., а след това:

- Изключете уреда от електрическата мрежа.
- Сменете крушката с такава със същата максимална мощност във ватове, указана до осветителното тяло

### 5. Прекомерно образуване на скреж в отделениято на фризера.

- Вратата правилно ли се затваря?
- Храните не пречат ли на затварянето на вратата?

**Бълбукащи звуци и шум от излизане на въздух по време на хладилния цикъл трябва да се считат за нормални.**

## СЕРВИЗ ЗА ПОДДРЪЖКА

### Преди да се обърнете към Сервиза за поддръжка:

1. Уверете се, че не е възможно да отстраните неизправността сами (вж. "Упътване за търсене на неизправности").
2. Включете отново уреда, за да проверите дали неизправността не е преодоляна. Ако резултатът е отрицателен, изключете уреда отново и след един час повторете операцията.
3. Ако резултатът отново е отрицателен, обадете се в Сервиза за поддръжка. Съобщете:
  - типа на неизправност,
  - модела,

- сервизния номер (цифрата, която се намира след думата SERVICE, на табелката с данни, поставена вътре в уреда),
- Вашият пълен адрес,
- Вашият телефонен номер и код.

**SERVICE** 0000 000 00000



### Забележка:

Ако искате обръщането на вратите на уреда да бъде извършено от Сервиза за техническа помощ, тази услуга не е считана за гаранционна. Обръщане не е предвидено при изделия с лицева дръжка.

## ИНСТАЛИРАНЕ

- Инсталирайте уреда далеч от източници на топлина. Инсталирането в топла среда, излагането на директна слънчева светлина или разполагането на уреда в близост до източници на топлина (калорифери, печки) увеличава потреблението на електроенергия и трябва да се избягва.
- В случай, че това не е възможно, спазвайте следните минимални разстояния:
  - 30 cm от печки за въглища или нафта;
  - 3 cm от електрически и/или газови печки.
- За оптимална работа трябва да се предвиди минимално разстояние от 5 cm над уреда и да се осигури съседните кухненски уреди да са на такова разстояние, че да позволяват циркулация на въздуха.
- Поставете на място, което е сухо и добре проветриво, хоризонтално, като при необходимост регулирате предните крачета.
- Почистете вътрешността.
- Поставете предвидените принадлежности.

### Свързване в електрическата мрежа

- Свързването към електрическата мрежа трябва да се извършва в съответствие с местните норми.
- Данните по отношение на напрежението и мощността на потребление са дадени на табелката с данни, поставена вътре в уреда.
- **Заземяването на уреда е задължително по закон. Производителят не носи никаква отговорност при евентуални наранявания или щети на хора, животни или предмети, произтекли от неспазването на указанията по-горе норми.**
- Ако щепселът не е от подходящ тип, той трябва да бъде заменен от квалифициран техник.
- Не използвайте удължители или разклонители.

### Прекъсване на електрозахранването

Прекъсването на електрозахранването трябва да бъде възможно чрез изваждане на щепсела от контакта или чрез двуполусен прекъсвач, свързан преди контакта.

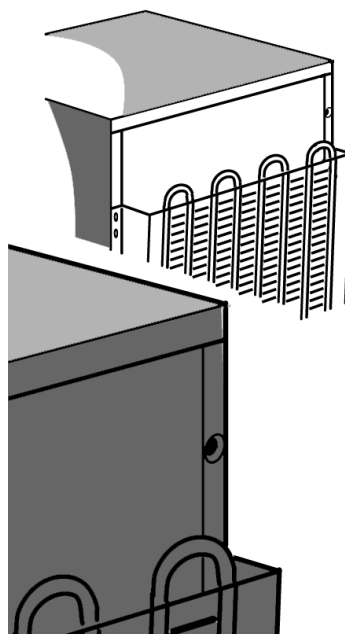



## ОБРЪЩАНЕ НА ВРАТИТЕ

Отварянето на вратите на хладилника и фризера може да се обърне.

- Уверете се, че хладилникът и фризерът не са свързани към електрическата мрежа и са празни.
- Препоръчваме обърщането на отварянето да бъде извършено от две лица.

### Необходими инструменти

- Кръстатата отвертка
- Плоска отвертка
- Гаечни ключове от 8 mm и 10 mm.

Като наклоняте хладилника/фризера към задната стена, за да имате достъп до основата, не го наклоняйте повече от 45 градуса и го подпрете върху материалите за уплътнение от опаковката или подобни материали, за да не повредите тръбите на хладилната система на гърба на хладилника/фризера.

Свалете двата винта, поставени на гърба на хладилника/фризера.  
Повдигнете горната част на хладилника/фризера.

Като си послужите с гаечния ключ от 8 mm, свалете 2-та болта на пантата. Свалете двата болта върху отсрещната страна.

Свалете опората и пластмасовото капаче.  
Свалете и сменете щифта в опората.  
Поставете го на отсрещната стена на хладилника/фризера.

Свалете тапичката за затваряне от новата страна на пантата и я монтирайте на отсрещната страна.

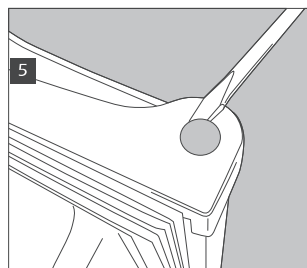
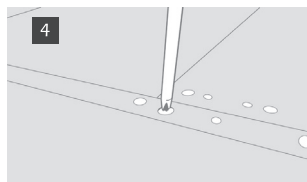
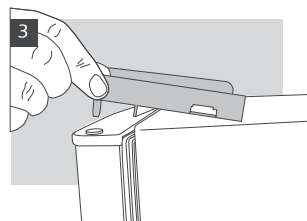
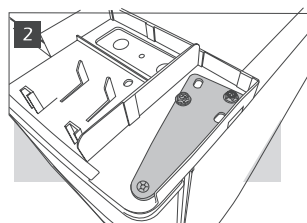
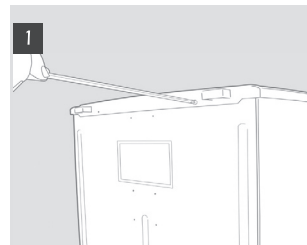

Свалете крачетата за нивелиране, като ги развинтите.

Свалете долната опора с гаечен ключ 8 mm. Свалете и сменете щифта, като използвате гаечен ключ 10 mm, за да равните гайката, и плоска отвертка, за да свалите щифта. Може да е необходимо да натиснете щифта от долната страна, за да го извадите напълно.

Извадете винта от основата и го поставете на отсрещната страна.

Свалете затварящите пластини от стената, която не се използва от хладилника/фризера, и ги монтирайте в отворите, оставени от опорите.

Заменете вратата по обратен ред.

Поставете на място крачетата, като внимавате по-голямото краче да е на страната без опора.

Проверете дали вратата е изравнена хоризонтално и вертикално и дали уплътнението държи добре по всички стани, преди да стегнете окончателно долната панта.

#### **Забележка:**

**Ако искате обръщането на вратите на уреда да бъде извършено от Сервиза за техническа помощ, тази услуга не е счита за гаранционна.**

#### **Обръщане на вратичката на вътрешното отделение**

1. Свалете винта на поддържащия щифт на вратата отдясно, в долната част.
2. Свалете тапичката върху лявата част.
3. Свалете капачетата на двата винта върху лявата част.
4. Развийте двата винта.
5. Поставете отново всичко върху отсрещната страна.

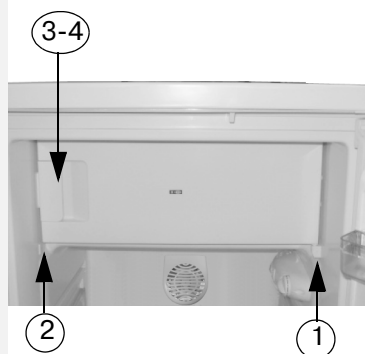
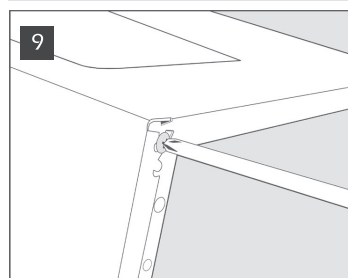
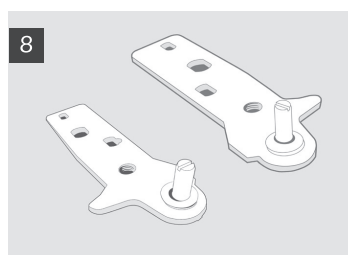
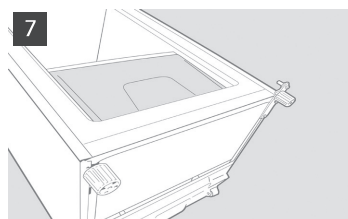

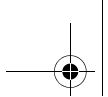

# **INSTRUCȚIUNI DE UTILIZARE**

**ÎNAINTE DE A FOLOSI APARATUL**

**RECOMANDĂRI PENTRU PROTECȚIA  
MEDIULUI ÎNCONJURĂTOR**

**MĂSURI DE PRECAUȚIE ȘI RECOMANDĂRI  
GENERALE**

**PUNEREA ÎN FUNCȚIUNE A  
COMPARTIMENTULUI FRIGIDER**

**PUNEREA ÎN FUNCȚIUNE A  
COMPARTIMENTULUI CONGELATOR**

**CUM SE CURĂȚĂ COMPARTIMENTUL  
FRIGIDER**

**CURĂȚAREA ȘI ÎNTREȚINEREA**

**GHIDUL DE DETECTARE A DEFECȚIUNILOR**

**SERVICIUL DE ASISTENȚĂ TEHNICĂ**

**INSTALAREA**

**REVERSIBILITATEA UȘILOR**

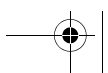
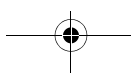
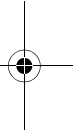
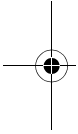

## ÎNAINTE DE A FOLOSI APARATUL

- Aparatul pe care l-ați cumpărat a fost proiectat pentru a fi folosit în mediu casnic, precum și:
  - în zonele tip bucătărie de la locurile de muncă, magazine și/sau birouri
  - în ferme
  - în hoteluri, moteluri, blocuri de apartamente, bed & breakfast, la dispoziția clienților.

**Pentru a folosi cât mai bine aparatul dv. Vă invităm să citiți cu atenție instrucțiunile de folosire în care veți găsi descrierea aparatului și sfaturi folositoare.**

**Păstrați această broșură pentru consultarea ulterioară.**

1. După ce ați scos din ambalaj aparatul, asigurați-vă că acesta nu a fost vătămat și că ușa se închide perfect. Eventualele stricăciuni trebuie să fie comunicate vânzătorului în 24 de ore de la livrarea produsului.
2. Recomandăm să așteptați cel puțin două ore înainte de a pune în funcțiune aparatul pentru a permite circuitului refrigerant să fie perfect eficient.
3. Asigurați-vă ca instalarea și conectarea la rețeaua de curent electric să fie executate de un tehnician calificat cu respectarea instrucțiunilor producătorului și în conformitate cu normele locale de securitate.
4. Curățați interiorul aparatului înainte de a-l folosi.

## RECOMANDĂRI PENTRU PROTECȚIA MEDIULUI ÎNCONJURĂTOR

### 1. Ambalajul

Materialul din care este făcut ambalajul este refolosibil 100% și are simbolul de reciclare. Pentru aruncarea lui trebuie respectate normele locale în vigoare. Materialele folosite la ambalaj (pungi de plastic, părți de polistiren etc.) nu trebuie lăsate la îndemâna copiilor pentru că sunt o sursă potențială de pericol.

### 2. Scoaterea din uz/Distrugerea

Aparatul a fost realizat din materiale refolosibile.

Acest aparat este marcat în conformitate cu Directiva Europeană 2002/96/EC, Waste Electrical and Electronic Equipment (WEEE). Asigurându-vă că acest aparat este scos din circulație (aruncat) în mod corect, contribuiți la prevenirea eventualelor consecințe negative pentru mediul înconjurător și sănătatea oamenilor.

Simbolul  de pe aparat sau documentația însoțitoare indică faptul că acest aparat nu trebuie aruncat ca un simplu gunoi de tip casnic și că trebuie predat la un punct de recoltare special pentru reciclarea aparatelor electrice și electronice.

În momentul când aparatul trebuie aruncat acestuia i se va tăia cablul de alimentare pentru a nu putea fi folosit, iar ușile și rafturile de la interior vor fi scoase în așa fel încât copiii să nu aibă acces cu ușurință în interiorul aparatului. Scoateți-l din circulație conform normelor locale de aruncare a gunoaielor și predați-l la punctele speciale de recoltare și nu-l lăsați nesupravegheat nici măcar pentru puține zile pentru că este o sursă de pericole pentru un copil. Pentru ulterioare informații cu privire la modul de comportare pentru recuperarea și reciclarea acestui aparat contactați biroul local specializat, serviciul de salubritate sau magazinul unde a fost cumpărat aparatul.

### Informație:

Acest aparat este lipsit de CFC. Circuitul refrigerant conține R134a (HFC) sau R600a (HC) (vezi plăcuța matricolă situată la interiorul aparatului).

Pentru aparatele cu Izobutan (R600a): izobutanul este un gaz natural fără efect asupra mediului înconjurător, dar inflamabil. Este deci indispensabil să vă convingeți că tuburile circuitului refrigerant să nu fie vătămate.

Acest produs ar putea conține gaze fluorurate cu efect de seră, care cad sub incidența Protocolului de la Kyoto; gazul de răcire este conținut într-un sistem sigilat ermetic.

Gaz de răcire: R134a are un potențial de încălzire globală (GWP) de 1300.

### Declarație de conformitate

Acest aparat este destinat conservării de produse alimentare și e produs în conformitate cu regulamentul (CE) Nr. 1935/2004.



Acest aparat a fost proiectat, fabricat și comercializat în conformitate cu:

- obiectivele de securitate din Directiva Tensiune Joasă 2006/95/CE;
- cerințele de protecție din Directiva "EMC" 2004/108/CE.

Securitatea electrică a aparatului este asigurată numai când aparatul este bransat la o instalație eficientă de legare la pământ conformă cu legea.



## MĂSURI DE PRECAUȚIE ȘI RECOMANDĂRI GENERALE

### INSTALARE

- Deplasarea și instalarea produsului trebuie să fie făcută de două sau mai multe persoane.
- Fiți atenți în timpul deplasării aparatului să nu strice suprafața de sprijin (de ex. parchetul).
- În timpul instalării, asigurați-vă că aparatul nu a vătămat cablul de alimentare.
- Asigurați-vă că produsul nu este situat lângă o sursă de căldură.
- Pentru a garanta o ventilație adecvată, lăsați un spațiu pe ambele laturi și deasupra aparatului sau urmați instrucțiunile de instalare.
- Nu acoperiți orificiile de ventilație ale aparatului.
- Nu produceți vătămări tuburilor circuitului refrigerant al frigiderului.
- Produsul trebuie instalat și pus în poziție perfect orizontală pe o podea ce poate susține greutatea lui și într-un ambient potrivit pentru dimensiunile și folosirea lui.
- Amplasați produsul într-un ambient uscat și bine aerisit. Aparatul este destinat să funcționeze în ambiente în care temperatura să fie cuprinsă în următoarele intervale, care la rândul lor depind de clasa climatică menționată pe plăcuța cu datele tehnice: aparatul ar putea să nu mai funcționeze în mod corect dacă este lăsat pentru o perioadă lungă la o temperatură superioară sau inferioară față de intervalul prevăzut.

Clasa climatică	T. camerei (°C)	T. camerei (°F)
SN	De la 10 la 32	De la 50 la 90
N	De la 16 la 32	De la 61 la 90
ST	De la 16 la 38	De la 61 la 100
T	De la 16 la 43	De la 61 la 110

- Controlați ca tensiunea de pe plăcuța matricolă să corespundă tensiunii din locuința dv.
- Nu folosiți adaptoare nici simple, nici multiple, sau prelungitoare.
- Pentru bransarea la rețeaua de apă folosiți tubul din dotarea noului aparat și nu reutilizați cel de la produsul precedent.
- Modificarea sau înlocuirea cablului de alimentare trebuie să fie efectuată doar de personal calificat sau de Serviciul de Asistență Tehnică.
- Debransarea alimentării cu curent electric trebuie să fie posibilă fie prin scoaterea din priză, fir printrun întrerupător bipolar de rețea montat înaintea prizei.

### SECURITATE

- Nu introduceți în aparat spray-uri sau recipiente care conțin gaze propulsoare sau alte substanțe inflamabile.
- Nu conservați sau folosiți benzină, gaze sau lichide inflamabile în apropierea produsului sau a altor aparate electrice de uz casnic. Vaporii care se formează pot cauza incendii sau explozii.
- Nu folosiți dispozitive mecanice, electrice sau chimice pentru a accelera procesul de dezghețare diferite de cele recomandate de producător.
- Nu folosiți sau introduceți aparate electrice în interiorul compartimentelor aparatului dacă acestea nu sunt de tipul autorizat în mod expres de producător.
- Acest aparat nu este destinat utilizării de către persoane (inclusiv copii) cu capacități fizice, senzoriale sau mentale reduse, sau lipsiți de experiență și de cunoștințe privind aparatul, cu excepția cazului în care li s-au dat instrucțiuni sau sunt supravegheați în timpul folosirii aparatului, de către o persoană responsabilă pentru siguranța lor.
- Pentru a evita riscul de închidere și de sufocare a copiilor în interiorul aparatului, nu le dați voie să se joace sau să se ascundă în interiorul produsului.
- Nu înghițiți lichidul (toxic) conținut în acumulatorii de frig, dacă este prezent.
- Nu mâncați cuburi de gheață sau înghețată imediat ce le-ați scos din congelator pentru că ar putea produceri arsuri de frig.

### UTILIZAREA

- Înainte de a efectua orice operație de întreținere sau de curățare, scoateți ștecherul din priză de curent sau deconectați aparatul de la rețeaua electrică.
- Toate aparatele prevăzute cu dispozitive de producere a gheții și cu distribuitor de apă trebuie să fie conectate la o rețea de alimentare cu apă ce furnizează în exclusivitate apă potabilă (cu o presiune a rețelei hidraulice cuprinsă între 0,17 și 0,81 MPa (1,7 și 8,1 bar)). Distribuitorii de gheață și/sau apă care nu sunt conectate direct la rețeaua de alimentare cu apă trebuie să fie umplute doar cu apă potabilă.
- Folosiți compartimentul frigider doar pentru conservarea alimentelor proaspete și compartimentul congelator doar pentru conservarea alimentelor înghețate, congelarea alimentelor proaspete și producerea cuburilor de gheață.
- Nu păstrați în compartimentul congelator lichide în recipiente de sticlă, deoarece pot exploda.

**Producătorul nu-și asumă nici o răspundere în cazul în care recomandările și măsurile de precauție indicate mai sus nu au fost respectate.**

## PUNEREA ÎN FUNCȚIUNE A COMPARTIMENTULUI FRIGIDER

Acest aparat este un frigider cu compartiment congelator de **\*\*\*** stele.

**Dezghețarea compartimentului frigider se face în mod complet automat.**

### Punerea în funcțiune a frigiderului

Introduceți ștecherul în priza de curent.

Termostatul permite reglarea temperaturii în ambele compartimente: frigider și congelator.

### Reglarea temperaturii în cele două compartimente:

1. Pentru o corectă funcționare și pentru o mai bună conservare a alimentelor, **vă recomandăm să reglați termostatul în funcție de indicațiile din fișa produsului anexată.**
2. Dacă doriți să modificați temperatura din compartimentul frigider, rotiți butonul de reglare al termostatului:
  - spre numerele **mai mici/MIN** dacă doriți ca temperatura din interiorul compartimentului să fie **MAI PUȚIN RECE**;
  - spre numerele **mai mari/MAX** pentru a avea o temperatură **MAI RECE**.

Termostatul pe 0: funcțiile aparatului și iluminarea sunt întrerupte.

3. Apăsați pe întrerupătorul corespunzător (fig. G) pentru a activa dispozitivul anticondensare.

### Notă:

Temperatura ambiantă, frecvența cu care se deschid ușile și poziția aparatului pot influența temperaturile interne. Pozițiile butonului termostatului trebuie să varieze în funcție de acești factori.

### Conservarea alimentelor în compartimentul frigider

Puneți alimentele așa cum este indicat în figura alăturată.

- A. Alimente gătit
- B. Pește, carne
- C. Fructe și legume
- D. Sticle
- E. Ouă
- F. Unt, produse lactate, brânzeturi

### Notă:

- Distanța dintre rafturi și peretele posterior intern al frigiderului asigură circulația liberă a aerului.
- Nu așezați alimentele în contact direct cu peretele posterior al compartimentului frigider.
- Nu introduceți alimente calde în compartimente.
- Păstrați lichidele în recipiente închise.
- Conservarea legumelor ce conțin o mare cantitate de apă poate duce la formarea condensului în sertarul inferior: acest lucru nu împiedică funcționarea corectă a aparatului.

### Atenție:

**Conservarea legumelor ce conțin o mare cantitate de apă poate duce la formarea de condens pe raftul de sticlă al sertarului pentru fructe și legume: acest lucru nu împiedică funcționarea corectă a aparatului.**



Pentru versiunile cu dispozitiv anticondensare



Fig. G

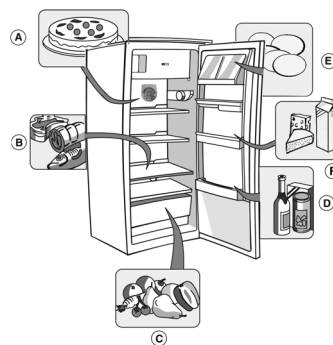

## PUNEREA ÎN FUNCȚIUNE A COMPARTIMENTULUI CONGELATOR

Compartimentul congelator este de **\*\*\*** stele. Se pot conserva alimente înghețate pe perioada indicată pe ambalaj.

Cantitatea de alimente proaspete care poate fi congelată în 24 de ore este menționată pe plăcuța cu datele tehnice.

**Important:**

**Înveliți și sigilați alimentele proaspete ce urmează a fi congelate în:**

- folie de aluminiu, peliculă transparentă, ambalaje impermeabile din plastic, recipiente din polietilenă cu capace, recipiente pentru congelator adecvate pentru păstrarea alimentelor congelate.
- Compartimentul congelator poate menține temperatura corespunzătoare pentru conservarea alimentelor, chiar și în cazul unei întreruperi a energiei electrice. Oricum, se recomandă ca pe această perioadă să se evite deschiderea ușii compartimentului.

**Important:**

**Pentru perioada de timp (în luni) de conservare a alimentelor proaspete congelate, respectați datele din tabelul alăturat.**

**Când cumpărați alimente înghețate, asigurați-vă că:**

- Ambalajul sau învelișul sunt intacte, altfel alimentele se pot deteriora. Dacă un pachet s-a umflat sau prezintă pete de umezeală, nu a fost conservat în condiții optime și poate să fi suferit un început de dezghețare.
- Alimentele înghețate trebuie întotdeauna să fie cumpărate ultimele; folosiți geți frigorifice pentru transportul acestora.
- Când ajungeți acasă, introduceți imediat alimentele înghețate în compartimentul congelator.
- Nu re-înghețați alimente ce au fost parțial dezghețate, ci consumați-le în 24 de ore.
- Evitați sau reduceți la minim variațiile de temperatură. Respectați data de expirare indicată pe ambalaj.
- Urmați întotdeauna instrucțiunile de pe ambalaj referitoare la conservarea alimentelor congelate.

**Producerea cuburilor de gheață**

- Umpleți tăvița de gheață pe 3/4 cu apă și așezați-o pe fundul compartimentului congelator. Dacă tăvița s-a lipit de pereții compartimentului, nu folosiți instrumente ascuțite sau care taie pentru a o dezlipi.



**LUNI**

**ALIMENTE**

**1-3**



**4-7**



**8-12**



## CUM SE CURĂȚĂ COMPARTIMENTUL FRIGIDER

**Înainte de a efectua orice operație de întreținere sau de curățare, scoateți ștecherul din priza de curent sau deconectați aparatul de la rețeaua electrică.**

**Dezghețarea compartimentului frigider se face în mod complet automat.**

Prezența periodică a picăturilor de apă pe perețele posterior intern al compartimentului frigider indică faza de dezghețare automată.

Apa rezultată din dezghețare este îndreptată automat spre un orificiu de evacuare, iar de aici se acumulează într-un recipient de unde se evaporă.

Curățați periodic partea internă a orificiului de evacuare pentru apa rezultată din dezghețare.

**Dezghețarea compartimentului la joasă temperatură**

**Vă recomandăm să dezghețați compartimentul la joasă temperatură o dată sau de două ori pe an, sau când se formează un strat de gheață prea gros.**

**Formarea gheții este un fenomen normal. Cantitatea și rapiditatea de acumulare variază în funcție de condițiile ambientale și de frecvența cu care se deschide ușa. Acumularea gheții, în special în partea superioară a compartimentului, este un fenomen natural și nu împiedică funcționarea corectă a aparatului.**

**Se recomandă să se efectueze dezghețarea când proviziile sunt minime.**

- Deschideți ușa și scoateți toate alimentele, înveliți-le în foi de ziar, în strâns contact între ele, și așezați-le într-un loc foarte rece sau într-o geantă frigorifică.
- Lăsați deschisă ușa pentru a permite topirea gheții.
- Curățați interiorul compartimentului cu un burete înmuiat într-o soluție de apă caldă și/sau detergent neutru. Nu folosiți substanțe abrazive.
- Clătiți și uscați cu grijă.
- Așezați alimentele.
- Închideți ușa.
- Introduceți din nou ștecherul în priză.
- Porniți aparatul.





## CURĂȚAREA ȘI ÎNTREȚINEREA

**Înainte de a efectua orice operație de întreținere sau de curățare, scoateți ștecherul din priza de curent sau deconectați aparatul de la rețeaua electrică.**

- Curățați periodic compartimentul frigider cu un burete umezit în apă caldă și/sau detergent neutru. Clătiți și ștergeți cu o cârpă moale.  
**Nu folosiți produse abrazive.**
- Elementele despărțitoare nu trebuie să fie introduse în apă, ci trebuie spălate cu un burete puțin umed.
- Curățați interiorul compartimentului congelator în timpul dezghețării.
- Curățați periodic grilele de ventilare și condensatorul, aflate în partea posterioară a aparatului, folosind aspiratorul sau o perie.
- Curățați exteriorul cu o cârpă moale umezită în apă. Nu utilizați paste sau bureți abrazivi, nici substanțe de scos petele (de ex. acetonă, tricloretilenă) și nici oțet.

### Pentru absențe îndelungate

1. Goliți complet frigiderul.
2. Deconectați aparatul de la rețeaua electrică.
3. Dezghețați și curățați interioarele.
4. Pentru a împiedica formarea mușgaiului, a mirosurilor urâte și a oxidării, ușa aparatului trebuie să rămână deschisă, dacă acesta nu e utilizat pe o perioadă mai îndelungată.
5. Curățați aparatul.
  - Curățați interiorul compartimentului la joasă temperatură (la modelele unde este disponibil) în timpul dezghețării.
  - Curățați periodic interiorul compartimentului frigider cu un burete umezit în apă caldă și/sau detergent neutru. Clătiți și ștergeți cu o cârpă moale. Nu folosiți produse abrazive.
6. Curățați exteriorul cu o cârpă umedă. Nu utilizați paste sau bureți abrazivi, nici substanțe de scos petele (de ex. acetonă, tricloretilenă) și nici oțet.

### Înlocuirea becului:

În caz de înlocuire a becului, procedați după cum urmează:

- Scoateți ștecherul din priză.
- Apăsați pe partea superioară a capacului becului.
- Scoateți apărătoarea becului.
- Înlocuiți becul cu unul de putere egală sau cu puterea maximă, în wați, specificată în apropierea suportului pentru bec.
- Puneți la loc apărătoarea becului și așteptați 5 minute înainte de a conecta din nou produsul.

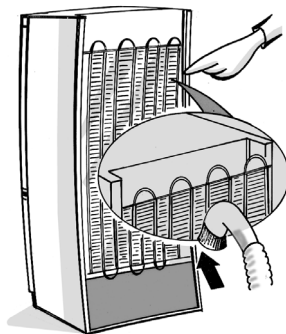

## GHIDUL DE DETECTARE A DEFECȚIUNILOR

Când auziți aceste zgomote

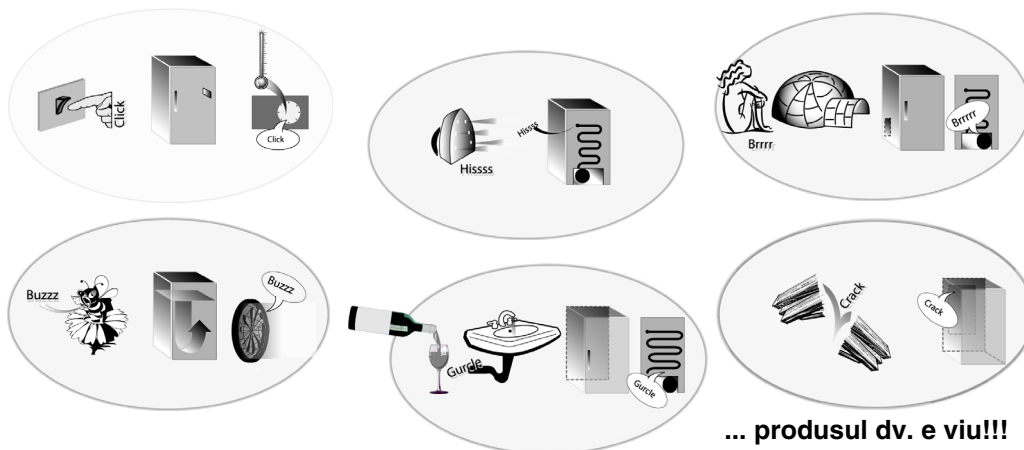

... produsul dv. e viu!!!

### 1. Aparatul nu funcționează.

- S-a întrerupt curentul?
- Ștecherul este introdus bine în priza de curent?
- Întrerupătorul bipolar de rețea este activat?
- Elementele de protecție ale instalației electrice a locuinței funcționează corect?
- Cablul de alimentare este rupt?

### 2. Temperatura din interiorul compartimentelor nu este suficient de scăzută.

- Ușile se închid corect?
- Aparatul este instalat aproape de o sursă de căldură?
- Circulația aerului prin orificiile de ventilare este împiedicată?

### 3. Există apă pe fundul compartimentului frigider.

- Orificiul de scurgere a apei rezultate din dezghețare este astupat?

### 4. Becul intern nu funcționează.

Controlați mai întâi punctul 1., iar apoi:

- Deconectați aparatul de la rețeaua electrică.
- Înlocuiți becul cu unul de putere egală sau cu puterea maximă, în wași, specificată în apropierea suportului pentru bec

### 5. Formare excesivă de gheață în compartimentul congelator.

- Ușa a fost închisă în mod corect?
- Ușa nu se închide din cauza alimentelor?

**Zgomotele de clipocit și șuierăturile, produse de circuitul de răcire, sunt considerate normale.**

## SERVICIUL DE ASISTENȚĂ TEHNICĂ

### Înainte de a contacta Serviciul de Asistență:

1. Controlați dacă nu este posibil să eliminați singuri defecțiunile (vezi "Ghidul de detectare a defecțiunilor").
2. Puneți din nou în funcțiune aparatul pentru a vă asigura că inconvenientul a fost eliminat. Dacă rezultatul este negativ, deconectați din nou aparatul și repetați operația după o oră.
3. Dacă rezultatul este din nou negativ, contactați Serviciul de Asistență.

#### Comunicați:

- tipul de defecțiune,
- modelul,

- numărul Service (numărul ce se găsește după cuvântul SERVICE, pe plăcuța cu datele tehnice situată în interiorul aparatului),
- adresa dv. completă,
- numărul dv. de telefon și prefixul.

**SERVICE** 0000 000 00000



#### Notă:

**Dacă operația de reversibilitate a ușilor aparatului este realizată de către Serviciul de Asistență Tehnică, nu e considerată operație de intervenție în garanție. Reversibilitatea ușilor nu e prevăzută la produsele cu mâner frontal.**

## INSTALAREA

- Instalați aparatul departe de sursele de căldură. Instalarea într-o încăpere caldă, expunerea directă la razele solare sau poziționarea aparatului în apropierea unei surse de căldură (calorifere, cuptoare) măresc consumul de curent electric și ar trebui să fie evitate.
- În cazul în care acest lucru nu este posibil, este necesar să respectați următoarele distanțe minime:
  - 30 cm față de aragazele pe bază de cărbune sau petrol;
  - 3 cm față de aragazele electrice și/sau pe bază de gaze.
- Pentru o funcționare optimă, lăsați un spațiu de minim 5 cm deasupra aparatului și așezați celelalte elemente de mobilier alăturate la o distanță suficientă pentru a permite o minimă circulație a aerului.
- Așezați-l într-un loc uscat și bine ventilat, perfect nivelat, reglând piciorușele anterioare dacă este necesar.
- Curățați interiorul aparatului.
- Introduceți accesoriile din dotare.

#### Racordarea electrică

- **Racordările electrice trebuie să fie conforme cu dispozițiile locale.**
- Informațiile referitoare la tensiune și la puterea absorbită sunt indicate pe plăcuța cu datele tehnice, situată în interiorul aparatului.
- **Împământarea aparatului este obligatorie prin lege. Producătorul nu-și asumă nicio răspundere pentru eventualele pagube aduse persoanelor, animalelor sau bunurilor, rezultate din nerespectarea normelor mai sus menționate.**
- Dacă ștecherul și priza nu sunt de același fel, cereți unui tehnician calificat să vă schimbe priza.
- Nu folosiți prelungitoare sau adaptoare multiple.

#### Deconectarea electrică

Deconectarea electrică trebuie să fie posibilă sau prin scoaterea ștecherului din priză, sau cu ajutorul unui întrerupător bipolar de rețea situat înaintea prizei.

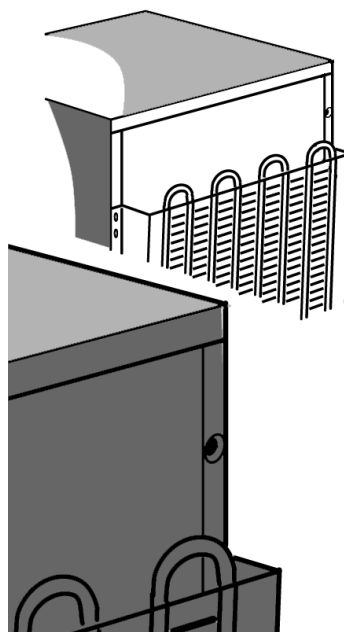

## REVERSIBILITATEA UȘILOR

Direcția de deschidere a ușilor combinei dv. frigorifice poate fi inversată.

- Verificați ca frigiderul și congelatorul să nu fie conectate la instalația electrică și să nu fie goale.
- Recomandăm ca inversarea direcției de deschidere a ușilor să fie efectuată de două persoane.

### Instrumente necesare

- Șurubelniță cruce
- Șurubelniță cu cap normal
- Cheie fixă sau tubulară de 8 mm și 10 mm.

Srijiniți frigiderul cu congelator pe partea posterioară pentru a avea acces la bază, dar nu-l înclinați mai mult de 45° și rezemați-l pe materialul expandat din ambalaj sau pe un material similar, pentru a nu deteriora tuburile de răcire din spatele combinei frigorifice.

Scoateți cele două șuruburi situate în spatele frigiderului cu congelator.

Ridicați partea de sus a frigiderului cu congelator.

Folosii cheia fixă sau tubulară de 8 mm pentru a scoate cele 2 șuruburi ale balamalei. Scoateți cele două șuruburi de pe latura opusă.

Scoateți suportul și capacul de plastic.  
Scoateți și înlocuiți pivotul în suport.  
Introduceți-l pe latura opusă a frigiderului/  
congelatorului.

Scoateți dopușorul de închidere de pe noua latură cu balamaua și montați-l pe latura opusă.

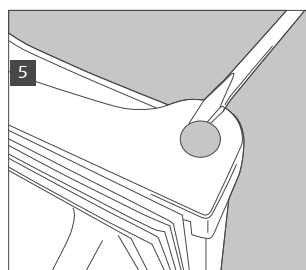
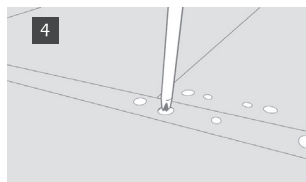
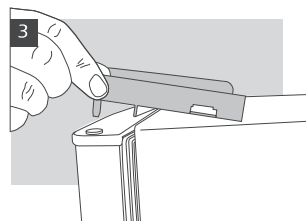
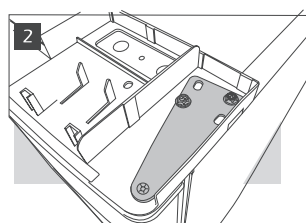
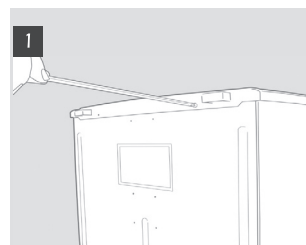

Scoateți piciorușele de nivelare deșurubându-le.

Scoateți suportul inferior cu o cheie fixă sau tubulară de 8 mm. Scoateți și înlocuiți pivotul, folosind o cheie de 10 mm pentru a deșuruba șurubul și o șurubelniță cu cap normal pentru a scoate pivotul. Poate fi necesar să împingeți pivotul de pe latura inferioară, pentru a-l face să iasă complet.

Scoateți șurubul de pe bază și montați-l pe latura opusă. Scoateți plăcuțele de închidere de pe latura neutilizată a frigiderului cu congelator și montați-le în orificiile rămase de la suporturi.

Montați ușa și suporturile în ordine inversă.

Când înlocuiți piciorușele, aveți grijă ca piciorușul cel mai mare să se afle pe latura fără suport.

Verificați ca ușa să fie aliniată pe orizontală și pe verticală și ca garnitura să fie etanșă pe toate laturile, înainte de a strânge definitiv bamalaua inferioară.

#### Notă:

**Dacă operația de reversibilitate a ușilor aparatului este realizată de către Serviciul de Asistență Tehnică, nu e considerată operație de intervenție în garanție.**

#### Reversibilitatea ușii compartimentului intern

1. Scoateți șurubul pivotului de susținere al ușii din partea de jos, din dreapta.
2. Scoateți căpăcelul din partea stângă.
3. Scoateți cele două căpăcele ale șuruburilor din partea stângă.
4. Deșurubați cele două șuruburi
5. Montați totul pe latura opusă.

