

Whirlpool

Fabricado con licencia

Secadora Manual del usuario



C WSD 83M WBS ES

ES

2960314228_ES/25-10-24.(15:37)



PAPEL RECICLADO Y
RECICLABLE

Estimado cliente:

Lea esta guía antes de utilizar este aparato.

Gracias por elegir este aparato de Whirlpool. Deseamos que obtenga la máxima eficacia de este aparato de alta calidad que se ha fabricado con la tecnología más avanzada. Le recomendamos que se asegure de leer y comprender por completo esta guía y la documentación complementaria antes de su uso.

Tenga en cuenta todas las advertencias e informaciones aquí expuestas. Así podrá protegerse a sí mismo y al aparato contra posibles daños.

Guarde el manual. Inclúyalo con el aparato, si éste lo va a dar a otra persona.

Símbolos y observaciones

En este manual se emplean los símbolos siguientes:



Peligro que puede causar la muerte o lesiones



Lea el manual.



Información importante o consejos útiles de uso



Advertencia contra superficies calientes



Advertencia de descargas eléctricas



Advertencia de riesgo de radiación UV



Advertencia de quemaduras



El embalaje del aparato está hecho con materiales reciclables, de acuerdo con la normativa nacional sobre medio ambiente.



Advertencia de incendios

AVISO Peligro que puede causar daños materiales en el aparato o en su entorno

1 INSTRUCCIONES DE SEGURIDAD	5
2 Istruzioni per l'ambiente	12
2.1 Rispetto dei regolamenti WEEE e smaltimento dei rifiuti	12
2.2 Informazioni sull'imballaggio	12
2.3 Conformità alle norme e informazioni sui test / Dichiarazione di conformità ONU12	
3 La secadora	13
3.1 Características técnicas.....	13
3.2 Aspecto general	14
3.3 Alcance de la entrega	14
4 Instalación.....	15
4.1 Lugar adecuado para la instalación	15
4.2 Retirada del grupo de seguridad de transporte.....	15
4.3 Conexión de agua	16
4.4 Ajuste de los soportes	16
4.5 Mover la secadora de sitio.....	16
4.6 Advertencia sobre el ruido	17
4.7 Sustitución de la bombilla.....	17
5 Preparación.....	18
5.1 Ropa adecuada para secar en la secadora.....	18
5.2 Ropa no apta para secar en la secadora	18
5.3 Preparación de la ropa a secar	18
5.4 Qué hacer para ahorrar energía	18
5.5 Capacidad de carga correcta	19

6	Uso del aparato	20
6.1	Panel de mandos	20
6.2	Símbolos	20
6.3	Preparación de la secadora	21
6.4	Selección de programa y tabla de consumo	22
6.5	Funciones auxiliares.....	24
6.6	Indicadores de advertencia.....	25
6.7	Iniciar el programa	25
6.8	Bloqueo Infantil.....	25
6.9	Cambiar el programa tras su inicio.....	25
	Adición y retirada de ropa durante la espera	25
6.10	Cancelar el programa	26
6.11	Fin del programa	26
6.12	Función de Olores	26
7	Mantenimiento y limpieza	27
7.1	Filtros de fibra (filtros internos y externos) / Limpieza de la superficie interior de la puerta de carga.....	27
7.2	Limpieza del sensor	28
7.3	Vaciado del depósito de agua.....	28
7.4	Limpieza del condensador.....	29
8	Solución de problemas.....	31

1 INSTRUCCIONES DE SEGURIDAD

ES IMPORTANTE QUE LEA Y SIGA LAS SIGUIENTES RECOMENDACIONES



Este símbolo le recuerda que debe leer el manual de instrucciones. Antes de usar el aparato, lea atentamente estas instrucciones de seguridad. Téngalas a mano para consultarlas más adelante. Tanto este manual como el aparato contienen advertencias de seguridad, que se deben leer y seguir en todo momento. El fabricante declina cualquier responsabilidad derivada del incumplimiento de estas instrucciones de seguridad, del uso indebido del aparato o del ajuste incorrecto de los mandos.



ADVERTENCIA:

- Este símbolo indica que este aparato utiliza un refrigerante inflamable. Si se produce una fuga de refrigerante y queda expuesto a una fuente de ignición externa, existe riesgo de incendio.



Este aparato contiene refrigerante R290 que es inflamable pero no contamina el medio ambiente.





Los niños muy pequeños (0-3 años) deben mantenerse alejados del aparato. Los niños pequeños (3-8 años) deben mantenerse alejados del aparato, a menos que estén bajo vigilancia constante. Tanto los niños a partir de 8 años como las personas cuyas capacidades físicas, sensoriales o mentales estén disminuidas o que carezcan de la experiencia y conocimientos necesarios, pueden utilizar esta secadora solo si reciben la supervisión o las instrucciones necesarias respecto al uso seguro del mismo y comprenden los riesgos a los que se exponen. Los niños no deben jugar con el aparato. Los niños no deben realizar tareas de limpieza o de mantenimiento sin supervisión.



WARNING: Nunca detenga la secadora antes del final del ciclo de secado, a menos que todos los artículos se extraigan y se extiendan rápidamente para que el calor se disipe.

 Las prendas que se hayan ensuciado con sustancias como aceite para cocinar, acetona, alcohol, gasolina, queroseno, quitamanchas, aguarrás, ceras y decapantes, y artículos como la gomaespuma (espuma de látex), gorros de ducha, tejidos impermeables, artículos y ropa con partes de goma o almohadas rellenas de gomaespuma no deben secarse en la secadora. Extraiga todos los objetos de los bolsillos, como encendedores y cerillas. No utilice la secadora si ha utilizado productos químicos para limpiarla.

 Las prendas empapadas de aceite no deberían secarse en la secadora, ya que son muy inflamables.

 No fuerce nunca la puerta para abrirla ni la utilice para apoyarse.

USO PERMITIDO

 **PRECAUCIÓN:** El aparato no está diseñado para su uso con un temporizador externo o un sistema de mando a distancia.

 Este aparato está destinado a un uso en ambientes domésticos o en ambientes similares como: áreas de cocina en oficinas, tiendas y otros; granjas; por los clientes de hoteles, moteles y otros entornos residenciales.

 Este aparato no es para uso profesional. No utilice el aparato al aire libre.

 No guarde sustancias explosivas ni inflamables (como frascos de aerosoles o gasolina) dentro o cerca del aparato, ya que hay riesgo de incendio.

 No supere la capacidad de carga máxima del aparato (kg de ropa seca) que se indica en la tabla del programa.

 No seque prendas sin lavar en la secadora.

 Procure que no se acumulen pelusas ni polvo alrededor de la secadora.

 Los suavizantes de tejidos, o productos similares, se deben utilizar siguiendo las instrucciones específicas del suavizante.

 No seque en exceso la ropa.

 No beba, reutilice ni prepare alimentos con agua condensada. Puede ser perjudicial para la salud y causar daños materiales.

 **ADVERTENCIA:** No dañe las tuberías del circuito de refrigerante del aparato.

INSTALACIÓN

 La manipulación e instalación del aparato la deben realizar dos o más personas: hay riesgo de lesionarse. Utilice guantes de protección para el desembalaje y la instalación, ya que existe riesgo de cortes.

 La instalación, incluido el suministro de agua (si lo hay), las conexiones eléctricas y las reparaciones deben ser efectuadas por un técnico cualificado. No realice reparaciones ni sustituciones de partes del aparato no indicadas específicamente en el manual del usuario. Impida que los niños se acerquen a la zona de la instalación. Tras desembalar el aparato, compruebe que no haya sufrido daños durante el transporte. Si observa algún problema, póngase en contacto con el distribuidor o el Servicio Postventa más cercano. Una vez instalado, los residuos del embalaje (plástico, porexpan, etc.) se deben guardar fuera del alcance de los niños; hay riesgo de asfixia. El aparato debe desconectarse del suministro eléctrico antes de efectuar cualquier operación de instalación; hay riesgo de descarga eléctrica. Durante la instalación, compruebe que el aparato no dañe el cable de alimentación; hay riesgo de descarga eléctrica. No active el aparato hasta haberlo instalado por completo.

 **ADVERTENCIA:** En la carcasa del aparato o en la estructura integrada, mantenga las aberturas de ventilación libres de obstrucciones.



Instale la secadora en habitaciones bien ventiladas (con la puerta abierta y con una rejilla de ventilación o ranura de más de 500 cm²) para evitar el retorno de gases en la habitación de aparatos que queman otros combustibles, incluyendo fuegos abiertos. Si va a instalar la secadora bajo una encimera, mantenga una distancia de 10 mm entre la secadora y cualquier objeto que se encuentre sobre ella y de 15 mm entre los laterales del aparato y las paredes o los muebles adyacentes.



Asegúrese de que el aparato no esté instalado cerca de una fuente de calor.



El aparato no debe instalarse detrás de una puerta con llave, de una puerta corredera o de una puerta con una bisagra en el lado opuesto al del tambor de la secadora, ni de manera que quede restringida la apertura total de la puerta del tambor de la secadora.



El aparato no debe instalarse pegado a la pared, para no limitar el acceso a la parte trasera.



Procure no utilizar una alfombra que obstruya la ventilación de la base de la secadora.



Si desea colocar una secadora encima de la lavadora, póngase en contacto con nuestro Servicio Postventa o con su distribuidor autorizado para verificar si esto es posible. Solo podrá apilar la secadora si esta se fija sobre la lavadora con un kit de apilamiento adecuado que podrá adquirir a través de nuestro Servicio Postventa o de su distribuidor autorizado. Las instrucciones para el montaje correcto vienen incluidas en el kit de apilado.

ADVERTENCIAS DE ELECTRICIDAD



Debe ser posible desconectar el aparato de la alimentación eléctrica desenchufándolo si el enchufe es accesible o mediante un interruptor omnipolar instalado antes del enchufe, de conformidad con las normativas de cableado y el aparato debe conectarse a una toma de tierra de acuerdo con las normativas de seguridad vigentes en materia de electricidad.



No utilice alargadores, regletas ni adaptadores. Una vez terminada la instalación, los componentes eléctricos no deberán quedar accesibles al usuario. No utilice el aparato si está mojado o va descalzo. No use este aparato si tiene un cable o un enchufe de red dañado, si no funciona bien, o si se ha dañado o se ha caído.



Si el cable de alimentación está dañado, sólo debe sustituirlo por otro idéntico por el fabricante, personal cualificado del servicio de asistencia técnica del fabricante o similar para evitar daños, existe riesgo de descarga eléctrica.

LIMPIEZA Y MANTENIMIENTO



ADVERTENCIA: Asegúrese de que el aparato esté apagado y desconectado de la corriente antes de realizar cualquier operación de mantenimiento. Para evitar el riesgo de lesiones utilice guantes de protección (riesgo de corte) y zapatos de seguridad (riesgo de contusión); asegúrese de manejar el aparato con la ayuda de otra persona (reducir la carga); no utilice aparatos de limpieza con vapor (riesgo de descarga eléctrica). Las reparaciones que no se realicen por profesionales y que no estén autorizadas por el fabricante pueden suponer un riesgo para la salud y la seguridad, del que el fabricante no se hace responsable. Cualquier defecto o daño derivado de cualquier tarea de reparación o mantenimiento que no haya sido realizada por un profesional no estará cubierta por la garantía, cuyos términos se describen en el documento suministrado con el aparato.



Asegúrese de que los colectores de pelusa se limpian antes de comenzar cualquier ciclo de secado.



No utilice ninguna herramienta para limpiar el filtro secundario, ya que podría dañar el aparato y provocar una fuga de gas.

ELIMINACIÓN DEL MATERIAL DE EMBALAJE

El material de embalaje es 100% reciclable y está marcado con el símbolo de reciclaje.



Por lo tanto, deberá desechar las diferentes piezas del embalaje de forma responsable, respetando siempre las normas locales sobre eliminación de residuos.

ELIMINACIÓN DE LOS ELECTRODOMÉSTICOS



Este producto ha sido fabricado con materiales reciclables o reutilizables. Debe desecharse de acuerdo con la normativa local al respecto. Para obtener información más detallada sobre el tratamiento, recuperación y reciclaje de aparatos eléctricos domésticos, póngase en contacto con las autoridades locales, con el servicio de recogida de residuos urbanos, o con la tienda en la que adquirió el aparato. Este electrodoméstico lleva el marcado CE de conformidad con la Directiva Europea 2012/19/UE sobre Residuos de Aparatos Eléctricos y Electrónicos (RAEE) y con la normativa de Residuos de Aparatos Eléctricos y Electrónicos de 2013 (modificada). La correcta eliminación de este producto evita consecuencias negativas para el medio ambiente y la salud.



El símbolo que incluye el aparato o la documentación que lo acompaña indica que no puede tratarse como un residuo doméstico, sino que debe entregarse en un punto de recogida adecuado para el reciclado de aparatos eléctricos y electrónicos

- La lavadora no puede colocarse encima de la secadora.

Mesa de Instalación para Lavadora y Secadora	
Mesa de Instalación para Lavadora y Secadora	Tamaño de Profundidad (TD=Secadora, WM: Lavadora)
Plástico - 54/60cm con o sin cinta	60cm TD --> WM≥50cm / 54cm TD --> WM>45cm
Plástico - 46cm con o sin cinta	46cm TD --> WM≥54cm
Con Estante - 60cm	60cm TD --> WM≥50cm
Con Estante - 54cm	54cm TD --> WM>45cm

	<p>Puede consultar los reglamentos, la documentación estándar, así como pedir piezas de repuesto, mediante alguna de las siguientes formas:</p> <p>Utilizando el código QR en tu aplicación</p> <p>Visitando nuestra página web docs.indesit.eu y parts-selfservice.europeanappliances.com</p> <p>También puede, ponerse en contacto con nuestro Servicio postventa (consulte el número de teléfono en el folleto de la garantía). Cuando se ponga en contacto con nuestro Servicio Postventa, deberá indicar los códigos que figuran en la placa de características de su producto.</p> <p>Puede encontrar más información sobre su modelo en línea en https://eprel.ec.europa.eu/, que es la base de datos oficial de productos EPREL de la UE. Tras seleccionar la Categoría de producto, introduzca el Identificador de modelo del producto. El identificador del modelo se compone de letras y números y se encuentra en la placa de identificación, como Mod. (véase la imagen de la derecha).</p> <p>Para recibir una asistencia más completa, registre su producto en www.register10.eu</p>	
--	---	--

2 Istruzioni per l'ambiente

2.1 Rispetto dei regolamenti WEEE e smaltimento dei rifiuti



Questo prodotto non contiene i materiali pericolosi e proibiti indicati nel "Regolamento sul controllo dei rifiuti di apparecchiature elettriche ed elettroniche" pubblicato dal Ministero dell'ambiente e dell'urbanizzazione della Repubblica di Turchia. Il prodotto è conforme alle normative WEEE. Questo prodotto è stato fabbricato con componenti e materiali di alta qualità riciclabili e riutilizzabili. Non è quindi necessario smaltire questo prodotto con altri rifiuti domestici al termine del suo ciclo di vita. Portarlo presso un punto di raccolta per apparecchiature elettriche ed elettroniche. Sarà possibile informarsi in merito a questi punti di raccolta presso la propria amministrazione locale. Sarà possibile contribuire alla protezione dell'ambiente e delle risorse naturali consegnando i prodotti usati per il riciclaggio.



Anche l'R290 è un refrigerante infiammabile. Accertarsi quindi che il sistema e i tubi non vengano danneggiati in fase di funzionamento e di trasporto.
Tenere il prodotto lontano da fonti di calore, altrimenti potrebbe prendere fuoco se danneggiato.
Non smaltire il prodotto gettandolo nel fuoco.

2.2 Informazioni sull'imballaggio

L'imballaggio del prodotto è realizzato con materiali riciclabili, in conformità con la legislazione nazionale. Non smaltire i rifiuti di imballaggio con i rifiuti domestici o altri rifiuti, smaltirli nelle aree di raccolta degli imballaggi specificate dalle autorità locali.

2.3 Conformità alle norme e informazioni sui test / Dichiarazione di conformità ONU



Le fasi di sviluppo, produzione e vendita di questo prodotto vengono condotte in conformità con le regole di sicurezza specificate in tutte le relative istruzioni dell'Unione Europea.

3 La secadora

3.1 Características técnicas

ES

Altura (ajustable)	84,6 cm / 86,6 cm*
Ancho	59,7 cm
Profundidad	54,5 cm
Capacidad (máx.)	8 kg**
Peso neto (\pm %10)	42 kg
Voltaje	Ver etiqueta de tipo***
Potencia nominal de entrada	
Código de modelo	

* Altura mín.: Altura con el soporte ajustable cerrado.

Altura máxima: Altura con el soporte ajustable abierto a la máxima altura.

** Peso de la ropa seca antes del lavado.

*** La placa de datos está debajo de la puerta de la secadora.

	<p>Con el fin de aumentar la calidad de la secadora, se podrán modificar sin previo aviso las especificaciones técnicas.</p> <p>Las imágenes en este manual son esquemáticas y pueden no coincidir exactamente con el aparato.</p> <p>Los valores proporcionados con la secadora o sus documentos adjuntos son lecturas de laboratorio de acuerdo con las normas respectivas. Estos valores pueden variar según el uso y las condiciones ambientales.</p>
--	---

3.2 Aspecto general

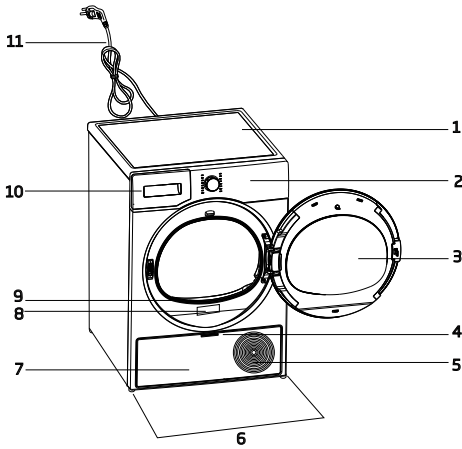

- 1. Tablero superior
- 2. Panel de mandos
- 3. Puerta de carga
- 4. Mango de Rodapié
- 5. Rejillas de ventilación
- 6. Patas ajustables
- 7. Rodapié
- 8. Placa de datos
- 9. Filtro de fibra
- 10. Cajón del depósito de agua
- 11. Cable de corriente

3.3 Alcance de la entrega

	1. Manguera de desagüe*		6. Tapa de llenado de agua*
	2. Esponja de repuesto del cajón de filtro*		7. Agua pura*
	3. Manual del usuario		8. Grupo de cápsulas de olor*
	4. Cesto de secado*		9. Cepillo*
	5. Manual del usuario del cesto de secado*		10. Paño filtrante*

*Opcional - puede no estar incluido, depende del modelo.

4 Instalación



Lea primero las "Instrucciones de seguridad".

Compruebe si la secadora presenta algún daño antes de instalarla. Si no es así, llame a un electricista y fontanero para arreglar los servicios públicos cuando sea necesario.



Es responsabilidad del cliente preparar el lugar donde se colocará la secadora y también tener preparada la instalación eléctrica y de desagües.



Antes de instalar la secadora, inspecciónela para ver si presenta daños. No la instale si está dañada. Los aparatos dañados suponen un riesgo para su seguridad. Espere 12 horas antes de poner en funcionamiento la secadora.

AVISO

El aparato incluye un agente refrigerante; si se pone en marcha después de su transporte, se puede averiar. Deberá dejar el aparato en reposo al menos 12 horas cada vez que lo mueva de sitio.

- Una vez instalada la secadora, las conexiones deben permanecer estables. Después de colocar la secadora, asegúrese de que la pared trasera no entre en contacto con ningún elemento extraño (un grifo de agua, una toma de corriente, etc.).
- Coloque la secadora con un espacio mínimo de 1 cm entre el aparato y los bordes del mueble.
- La secadora es adecuada para funcionar entre +5°C y +35°C. Si se utiliza fuera de este rango de temperatura, el funcionamiento de la secadora puede verse afectado y dañarse.
- La secadora no debe colocarse con la parte trasera contra la pared.



No coloque la secadora sobre su cable de corriente.

*** Ignore la siguiente advertencia si el sistema de su aparato no contiene R290.**



La secadora contiene refrigerante R290.*
El R290 es un refrigerante respetuoso con el medio ambiente, pero inflamable.*
Asegúrese de que la entrada de aire de la secadora esté abierta y bien ventilada.*
Mantenga las posibles fuentes de llamas lejos de la secadora.*

4.1 Lugar adecuado para la instalación

- Instale la secadora en una superficie plana y estable.
- La secadora es pesada. No la mueva usted mismo.
- Utilice la secadora en un entorno libre de polvo y con buena ventilación.
- El espacio entre la secadora y el suelo no debe reducirse con materiales como alfombras, trozos de madera y bandas.
- No bloquee las rejillas de ventilación de la secadora.
- Cerca del entorno de instalación de la secadora no debe haber puertas que puedan cerrarse con llave, puertas correderas o puertas con bisagras que puedan bloquear la apertura de la puerta de carga.

4.2 Retirada del grupo de seguridad de transporte

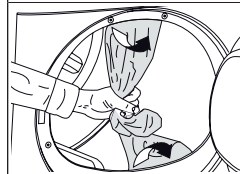

Retire el grupo de seguridad de transporte antes de utilizar el aparato por primera vez.

AVISO	No deje ningún accesorio ni ninguna pieza del grupo de seguridad de envío dentro del tambor.
--------------	--

4.3 Conexión de agua

En lugar de vaciar periódicamente el agua acumulada en el depósito de agua, puede descargarla a través de la manguera de desagüe suministrada con la secadora.

Conexión de la manguera de desagüe

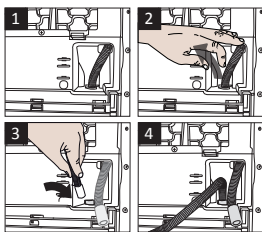
	<p>1-2 Retire la manguera que se encuentra detrás de la secadora tirando manualmente de ella desde el lugar en el que está fijada. No utilice ninguna herramienta para retirar la manguera.</p>
<p>3 Inserte un extremo de la manguera de desagüe suministrada con la secadora en el lugar donde ha retirado la manguera de la secadora.</p> <p>4 Fije el otro extremo de la manguera de desagüe directamente al desagüe de aguas residuales o a un fregadero.</p>	

AVISO	<p>La manguera de desagüe se fijará a una altura máxima de 80 cm. Asegúrese de que la manguera de desagüe no se doble, colapse o presione entre el propio desagüe y la secadora.</p> <p>La manguera deberá estar conectada de forma que no se suelte. Las fugas de agua pueden causar daños.</p> <p>No extienda la manguera de desagüe.</p> <p>Compruebe que el agua circule con el caudal adecuado. El conducto de desagüe no debe estar cerrado ni obstruido.</p>
--------------	---

	Si se suministra un paquete de accesorios con su aparato, compruebe las instrucciones detalladas.
---	---

4.4 Ajuste de los soportes

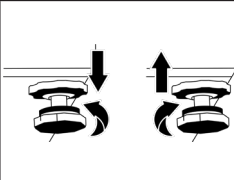

<p>Hasta que la secadora esté nivelada y firme, ajuste los soportes girándolos a la izquierda y a la derecha.</p>	
---	--

4.5 Mover la secadora de sitio

- Vacíe completamente el agua de la secadora.
- Si el aparato está conectado mediante descarga directa, retire las conexiones de la manguera.

	<p>Se recomienda que la secadora se mueva en posición vertical. De lo contrario, inclínala hacia el lado derecho cuando sea vista de frente y mueva la máquina secadora. Espere 12 horas antes de operar la máquina secadora.</p>
---	---

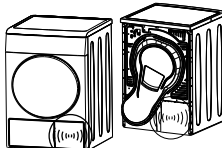
4.6 Advertencia sobre el ruido

	
	<p>Mientras la máquina esté en marcha, es posible que el compresor emita ruidos metálicos de vez en cuando, lo cual es normal.</p>
	<p>Cuando el aparato está en marcha, el agua acumulada es bombeada al depósito de agua. Es normal escuchar sonidos de bombeo del aparato durante esta operación.</p>

4.7 Sustitución de la bombilla

Si la secadora tiene luz interior del tambor;
Consulte al servicio técnico autorizado para sustituir la bombilla/LED utilizada en la iluminación de la secadora. La bombilla de este aparato no es adecuada para la iluminación del hogar. El uso previsto de esta luz es garantizar la seguridad de la carga de la ropa en la secadora. Las bombillas utilizadas en este aparato son resistentes a condiciones físicas fuertes, como temperaturas superiores a 50°C.

5 Preparación



Lea primero las "Instrucciones de seguridad".

5.1 Ropa adecuada para secar en la secadora

AVISO	La ropa que no es segura para la secadora puede dañar el aparato y la ropa durante el secado. Siga las instrucciones de las etiquetas de la ropa a secar. Secar sólo la ropa que tenga en su etiqueta "apta para secadoras".
--------------	--



5.2 Ropa no apta para secar en la secadora

AVISO	La ropa interior con soportes metálicos no debe secarse en la secadora. Si estos soportes metálicos se sueltan y se desprenden de la prenda, puede dañar la máquina. No deben secarse en secadora los tejidos bordados delicados, las prendas de algodón y seda, las fabricadas con tejidos delicados y valiosos, las no transpirables y las cortinas de tul.
--------------	--

5.3 Preparación de la ropa a secar

AVISO	Objetos como monedas, piezas metálicas, agujas, clavos, tornillos, piedras, etc. pueden dañar el grupo de tambor del aparato o pueden causar problemas de funcionamiento. Por lo tanto, compruebe toda la ropa que vaya a cargar en el aparato. Seque la ropa con accesorios metálicos, como cremalleras, dándoles la vuelta. Cierre las cremalleras, los ganchos y los cierres, abroche los botones de las fundas, ate los cinturones textiles y los cinturones de los delantales.
--------------	---

5.4 Qué hacer para ahorrar energía

- Utilice la opción de escurrido o centrifugado más alta posible al lavar la ropa. Gracias a ello, podrá reducir el tiempo de secado y el consumo eléctrico. Clasifique la ropa en función de su tipo y grosor. Seque juntas las prendas del mismo tipo. Por ejemplo, las toallas de cocina y los manteles se secan más rápido que las toallas de baño.
- Siga las recomendaciones del manual de usuario para la selección de programas.
- Durante el secado, no abra la puerta de carga a menos que sea necesario. Si tiene que abrir la puerta de carga, no la mantenga abierta durante mucho tiempo.
- No añada ropa húmeda mientras la secadora esté en marcha.
- Limpie el filtro de fibra antes y después de cada ciclo de secado.
- Para los modelos con condensación, asegúrese de limpiar el condensador al menos una vez al mes o después de cada 30 ciclos de secado.
- Asegúrese de que los filtros estén limpios. Consulte la sección de mantenimiento y limpieza para obtener más detalles.
- Para los modelos con chimenea, siga las normas de conexión correspondiente de los manuales y limpie la chimenea.
- Durante el secado, ventile adecuadamente el entorno en el que se encuentra la secadora.

- En los modelos con bomba de calor, compruebe el condensador al menos cada seis meses y límpielo si está sucio.
- Si utiliza un filtro ecológico, no es necesario limpiarlo después de cada ciclo. Cuando se encienda el icono «eco» en la pantalla, cambie el paño de filtrado.

5.5 Capacidad de carga correcta

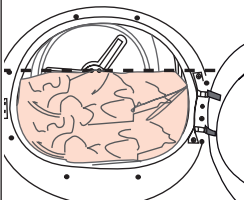
AVISO	
	<p>Si la colada en el aparato supera la capacidad de carga máxima, es posible que no funcione según lo previsto, pudiendo causar daños materiales o averiar el aparato. Para cada programa, siga la capacidad de carga máxima.</p>

Los pesos que se indican a continuación se proporcionan como ejemplos.

Colada	Peso aprox. (g)*	Colada	Peso aprox. (g)*
Ropa de cama de algodón (doble)	1500	Vestido de algodón	500
Ropa de cama (individual)	1000	Vestido	350
Sábanas de cama (doble)	500	Denim	700
Sábanas de cama (individual)	350	Pañuelos (10 unidades)	100
Manteles grandes	700	Camisetas	125
Mantelería pequeña	250	Blusas	150
Servilletas de postre	100	Camisa de algodón	300
Toallas de baño	700	Camisas	200
Toalla de mano	350		

*Peso de la ropa seca antes del lavado.

6 Uso del aparato

6.1 Panel de mandos

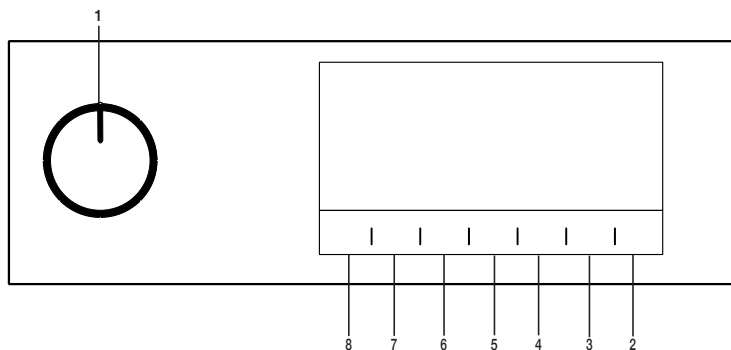

1 Botón de Encendido/Apagado/Selección de programa.

2 Botón de selección de nivel de secado

3 Luz de tambor y botón de selección de prevención de arrugas.

4 Aviso audible y botón de selección del bloqueo infantil.

5 Botón de selección de baja temperatura.

6 Botón de selección de duración de programas

7 Botón de selección de Hora de terminación.

8 Botón de selección de Inicio / En espera.

6.2 Símbolos

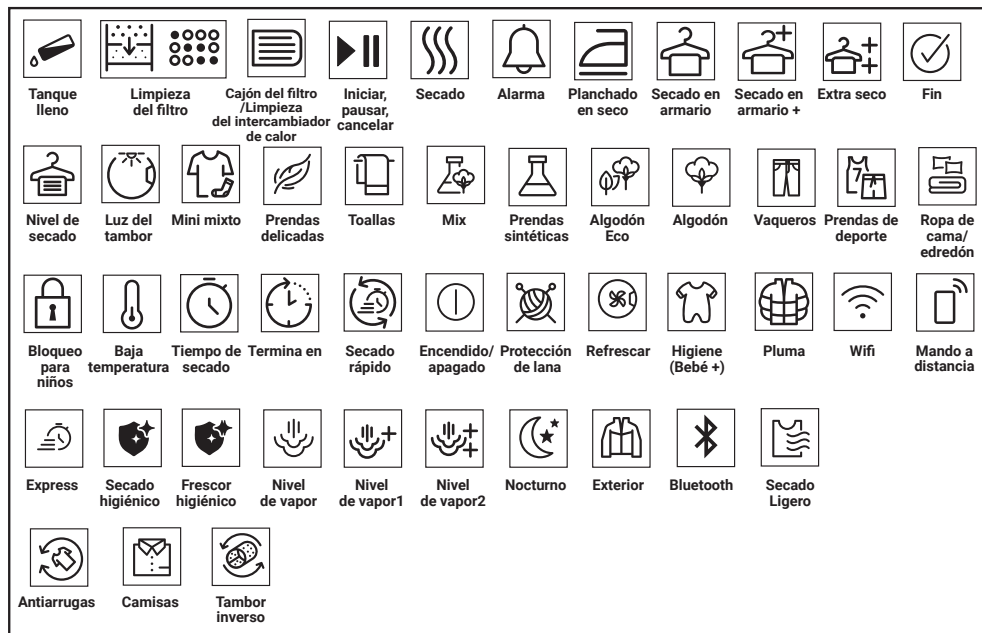

6.3 Preparación de la secadora

- Enchufe la secadora.
- Abra la puerta de carga.
- Coloque la ropa en la secadora suelta, sin apilonarla.
- Empuje y cierre la puerta de carga.

AVISO

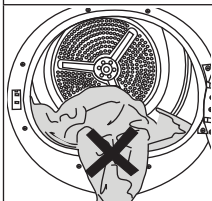

Asegúrese de que no haya acumulación de ropa en la puerta de carga.
No cierre la puerta de carga con fuerza.



- Seleccione el programa deseado utilizando el botón Encendido/Apagado/Selección de Programa, la máquina se encenderá.



Seleccionar el programa con el botón Encendido/Apagado/Selección de Programa no significa que el programa se ha iniciado. Pulse el botón de Inicio/En espera para comenzar el programa.

6.4 Selección de programa y tabla de consumo

ES				
Programas	Descripción del Programa	Capacidad (kg)	Velocidad de centrifugado de la lavadora (rpm)	Tiempo de secado (minutos)
Algodón	Puede secar sus prendas de algodón resistentes al calor con este ciclo. Se seleccionará un ajuste de secado adecuado al grosor de la ropa a secar y al nivel de secado deseado.	8	1000	205
Eco Algodón	Las prendas de algodón de una sola capa se secan de la forma más económica posible.	8	1000	197
Algodón listo para planchar***	Las prendas de algodón de una sola capa se secan un poco húmedas para que estén listas para el planchado.	8	1000	160
Sintéticos	Puede secar todas sus prendas sintéticas con este ciclo. Se seleccionará un ajuste de secado adecuado al nivel de secado deseado.	4	800	75
Variado	Utilice este programa para secar prendas no pigmentantes sintéticas y de algodón juntas. Se puede secar en este programa la ropa deportiva y de fitness.	4	1000	120
Toalla	Toallas, p. ej. toallas de cocina, toallas de baño y toallas de mano.	5	1000	170
Deporte	Úselo para secar la ropa hecha de tela sintéticas, de algodón o de tela mixta o productos a prueba de agua, tales como una chaqueta funcional, impermeable, etc. Antes de secar voltear al revés la ropa.	2	1000	115
Refrescar en frío	Solo ventila durante 10- 160 minutos sin soplar aire caliente. Puede ventilar la ropa de algodón y ropa de cama que ha estado encerrada durante mucho tiempo con este programa para eliminar su olor.	-	-	-
Secado temporizado	Podrá seleccionar tiempos de entre 10 y 160 minutos para el secado que quiera, a baja temperatura. En este programa, la secadora se detendrá tras el tiempo fijado, independientemente del nivel de secado de la ropa.	-	-	-
Delicados	Usted puede secar su ropa delicada o ropa con símbolos de lavado a mano (blusas de seda, ropa interior fina, etc.) a baja temperatura en este programa.	2	1200	45
Ropa de cama	Seque 1 juego de funda edredón de algodón o sintético cerrando el botón / cremallera.	2	1000	121
Edredón	Para secar prendas como abrigos y chaquetas, póngalas del revés.	-	800	119

Vaqueros	Usted puede secar pantalones, faldas, camisas o chaquetas en este programa.	4	1200	130
Camisas	Seca las camisas de una manera más delicada, y forma menos arrugas facilitando así el planchado.	1,5	1200	50
Calor Extra	Este programa está diseñado para secar los textiles lavados a una temperatura más alta que otros ciclos, lo que lo hace ideal para prendas como ropa de bebé, ropa interior, toallas y telas similares.	5	800	185
Rápido 30'	A fin de hacer que 2 camisas estén listas a ser planchadas utilice este programa.	0,5	1200	30
Consumo energético				
Programas	Capacidad (kg)	Velocidad de centrifugado de la lavadora (rpm)	Porcentaje aproximado de humedad restante	Consumo energético kWh
Eco Algodón*	8	1000	60%	1,84
Algodón listo para planchar	8	1000	60%	1,60
Prendas sintéticas listas para vestir	4	800	40%	0,70
	"Sequedad Económica de Algodón Programme" que se utiliza a carga completa y o a carga parcial es el programa estándar de secado al que se refiere la información en la etiqueta y la ficha; este programa es apropiado para secar ropa húmeda normal de algodón y es el programa más eficiente en términos de consumo de energía.			
	"En caso de secar regularmente la carga máxima de Algodón de 8 kg, le recomendamos conectar la manguera de drenaje a fin de evitar que la secadora se detenga a mitad del ciclo para vaciar el tanque" (consulte la Sección "Conexión al drenaje")			

* : Programa estándar de la etiqueta energética EN 61121 Los valores de la tabla se determinan según la norma EN 61121. Los valores de consumo pueden variar de los de la tabla en función del tipo de ropa, revoluciones para escurrir, las condiciones ambientales y los cambios en el voltaje eléctrico.

***El programa Algodón Planchado en Seco» puede ajustarse seleccionando el programa Algodón en el panel de control y, a continuación, eligiendo el nivel de secado Planchado en Seco mediante el botón de selección del nivel de secado. Puede identificar el símbolo Iron Dry en la sección 6.2 Símbolos.

6.5 Funciones auxiliares

Nivel de secado

El botón de nivel de secado se utiliza para ajustar el nivel de secado deseado. La duración del programa puede cambiar dependiendo de la selección.



Puede activar esta función solo antes de que haya comenzado el programa.

Prevención de arrugas

Pulsando el botón de selección de prevención de arrugas puede habilitar y deshabilitar la función de prevención de arrugas. En caso de no sacar la ropa inmediatamente después de que el programa haya terminado, puede utilizar la función antiarrugas con el fin de evitar que la ropa se arrugue.

Advertencia sonora

La secadora produce advertencias audibles cuando se completa el programa. Presione el botón de "Aviso Audible" si no desea avisos audibles. Al pulsar el botón de aviso audible, la luz se apaga y no se escucha ningún sonido cuando se completa el programa.



Puede seleccionar esta función antes o después de iniciar el programa.

Temperatura baja

Puede activar esta función solo antes de que haya comenzado un programa. Cuando quiera secar su ropa a una temperatura más baja puede activar esta función. La duración del programa será mayor después de que se active.

Hora de fin

Puede retrasar la duración de finalización del programa hasta 24 horas con la función de hora de fin.

1. Abra la puerta de carga y coloque la ropa.
2. Seleccione el programa de secado.
3. Pulse el botón de selección de la hora de fin y establezca la duración de retraso que desea. Se enciende el LED de Hora de finalización. (al presionar y mantener pulsado el botón, la Hora de fin seguirá sin parar).
4. Pulse el botón de Inicio/En espera. Comenzará la cuenta atrás de la hora de fin. El símbolo ":" en medio del tiempo de retardo mostrado parpadea.



Puede agregar o quitar la ropa dentro del Hora de fin. La hora en la pantalla es el total de tiempo de secado normal y hora de fin. El LED de Hora de fin se apaga al final de la cuenta atrás, los tiempos de secado y el LED de secado se ilumina.

Cambiar la Hora de fin

Si desea cambiar el tiempo durante la cuenta atrás:

Pause el programa y gire el botón de encendido/apagado/selección de programa y cancele el programa. Seleccione el programa deseado y repita la selección del Hora de fin.

Cancelar la función de Hora de fin

Si desea cancelar la cuenta regresiva del Hora de fin y comenzar el programa inmediatamente:

Pause el programa y gire el botón de encendido/apagado/selección de programa y cancele el programa. Seleccione el programa deseado y pulse el botón "Inicio/Pausa".

Luz de Tambor

Puede encender y apagar la luz del tambor pulsando este botón. cuando se pulsa el botón se enciende la luz y se apaga después de cierto tiempo.

6.6 Indicadores de advertencia



Los indicadores de advertencia pueden variar dependiendo del modelo de la secadora.

Limpieza del filtro

Cuando se completa el programa, se enciende el indicador de advertencia para la limpieza del filtro.

Depósito de agua

Si el depósito de agua se llena mientras el programa se está ejecutando, el indicador de advertencia empieza a parpadear y la máquina entra en el modo en espera. En tal caso, vacíe el agua en el depósito de agua e inicie el programa pulsando el botón Inicio/En espera. El indicador de advertencia se apagará y el programa se reanudará.

Limpieza del cajón del filtro/ intercambiador de calor

El símbolo de advertencia parpadea periódicamente para recordar que el cajón del filtro debe limpiarse.

6.7 Iniciar el programa

Pulse el botón de Inicio/En espera para comenzar el programa.

Los indicadores de Inicio/En espera y Secado se activan para indicar que el programa se ha iniciado.

6.8 Bloqueo Infantil

La máquina cuenta con un bloqueo infantil que impide que el flujo del programa de la máquina se vea afectado cuando se pulsan los botones durante un programa. Cuando se activa el bloqueo infantil, todos los botones del panel, excepto el botón de encendido/apagado/selección de programa, se desactivan.

A fin de activar el bloqueo infantil pulse durante 3 segundos el botón de Aviso Audible.

El bloqueo infantil debe ser desactivado para poder empezar un nuevo programa después de que termine el programa actual o para ser capaz de interferir con el programa actual.

Para desactivar el bloqueo infantil, mantenga pulsados los mismos botones durante 3 segundos.



Cuando el bloqueo infantil está activado, se encenderá el indicador de advertencia del bloqueo infantil en la pantalla.

Cuando el bloqueo infantil está activo:

La secadora funciona, o está en espera, los símbolos del indicador no cambiarán al cambiar la posición del botón de selección de programa.



Cuando la secadora está en funcionamiento y el bloqueo infantil está activo, si se gira el botón de selección de programas, se escuchará un doble pitido. Si el bloqueo infantil se desactiva antes de que el botón de selección de programas se gire a su lugar original, el programa se terminará ya que el botón de selección de programas está desplazado.

6.9 Cambiar el programa tras su inicio

Podrá cambiar el programa que seleccionó para secar su ropa con un programa diferente después de que la secadora comience a funcionar

- Por ejemplo, haga una pausa en el programa y gire el botón de Encendido/ Apagado/Selección de Programa para seleccionar el programa Secado Extra en lugar de Secado de Planchado.
- Pulse el botón de Inicio/En espera para comenzar el programa.

Adición y retirada de ropa durante la espera

Si desea añadir o quitar ropa después de haber iniciado el programa de secado:

- Pulse el botón Inicio/En espera para poner la máquina en el modo de espera. El proceso de secado se detendrá.
- Abra la puerta de carga en posición de espera, y cierre la puerta después de añadir o quitar ropa.
- Pulse el botón de Inicio/En espera para comenzar el programa.

	<p>La ropa añadida después de que la operación de secado ha comenzado podría causar que la ropa seca en el interior de la secadora se mezcle con la ropa mojada y que la ropa continúe mojada después de que la operación haya terminado.. Añadir o quitar la ropa durante el secado puede repetirse tantas veces como desee. Pero esta operación interrumpe continuamente la operación de secado, aumentando así la duración del programa y el consumo de energía. Por lo tanto, se recomienda añadir las prendas antes de iniciar el programa. Si un nuevo programa se selecciona cambiando la posición de botón de selección de programa mientras la secadora está en espera, el programa en ejecución se detendrá.</p>
--	--

	<p>Si está activado el modo antiarrugas y la ropa no se quita después de completar el programa, la función antiarrugas se activa durante 2 horas para evitar que la ropa dentro de la máquina se arrugue. Este programa hace girar la ropa en intervalos de 10 minutos para evitar arrugas.</p>
---	---

6.12 Función de Olores

Si la secadora cuenta con la función de olor, con el fin de utilizar esta función lea el manual del ProScent.

	<p>No toque la superficie interior del tambor mientras que añade o quita ropa durante un programa en ejecución. La superficie del tambor está caliente.</p>
--	---

6.10 Cancelar el programa

Si desea cancelar el programa y terminar la operación de secado por cualquier razón después de que la secadora comience a funcionar, haga una pausa en el programa y gire el botón de encendido/apagado/selección de programa; el programa termina.

	<p>El interior de la secadora debe estar extremadamente caliente al cancelar el programa durante el funcionamiento de la máquina, así que ejecute el programa de enfriar para permitir que se enfríe.</p>
--	---

6.11 Fin del programa

Al terminar el programa, se encienden en el indicador de seguimiento del programa los LED de antiarrugas y Limpieza de Filtros de Fibra. La puerta de carga se puede abrir y la secadora estará lista para otra operación.

Para apagar la secadora gire el botón de Encendido/Apagado/Selección de Programa en la posición de Encendido/Apagado.

7 Mantenimiento y limpieza



Lea primero las "Instrucciones de seguridad".

- Abra los dos filtros de fibras (exterior e interior) y retire las fibras con las manos o con el cepillo del deflector de aire. Puede limpiar el pelo de los filtros con un aspirador. Las pelusas deben tirarse a la basura y no eliminarse por el desagüe para evitar la propagación de microplásticos en el sistema de agua utilizado.

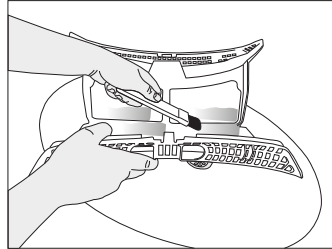
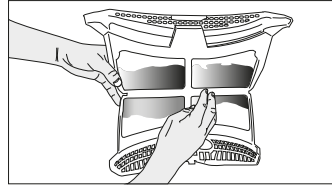
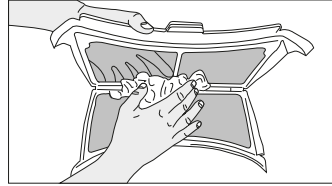

- Inserte los filtros de vuelta en su lugar.

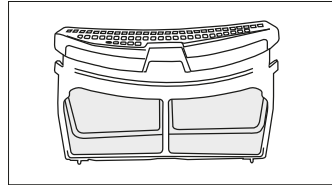

7.1 Filtros de fibra (filtros internos y externos) / Limpieza de la superficie interior de la puerta de carga

El pelo y las fibras que se separan de la colada durante el secado quedan recogidos en el filtro.



Después de cada ciclo de secado, limpiar el filtro y la superficie interior de la puerta de carga.

AVISO

La secadora tiene 2 filtros de fibra, uno dentro del otro. No utilice el aparato sin los filtros de fibra.

Para limpiar el filtro:

- Abra la puerta de carga.
- Sostenga la primera parte (filtro interior) del filtro doble, y sáquelo tirando del mismo.
- Recoge el pelo, las fibras y grumos de algodón a mano o con un paño suave.

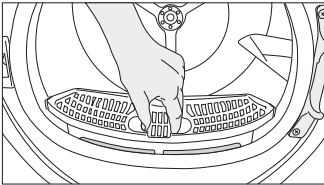

- Saque la segunda parte (filtro exterior) tirando de la hacia arriba.

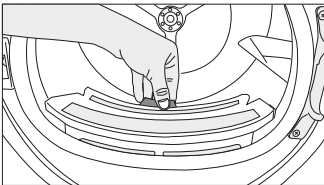

Asegúrese de que pelos, pelusas y bolitas no caigan en el hueco de los filtros.

- Limpie la superficie interior de la puerta de carga y la junta con un paño suave y húmedo o con el cepillo del deflector de aire.

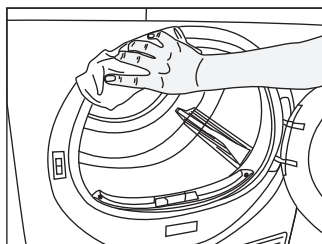
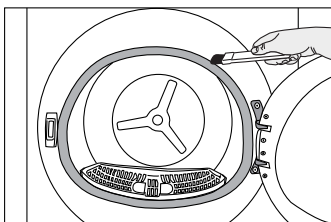
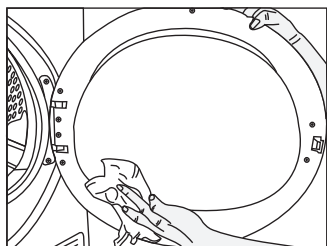

7.2 Limpieza del sensor

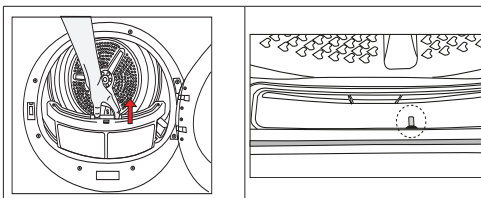

- La secadora tiene sensores de humedad que detectan si la ropa está seca.
Para limpiar los sensores:
- Abra la puerta de carga de la secadora.
- Si la máquina está caliente debido a la operación de secado, espere a que se enfríe.
- Limpie las superficies metálicas del sensor con un paño suave humedecido con vinagre y luego séquelo.

 Limpie las superficies metálicas del sensor 4 veces al año.
No utilice herramientas metálicas para limpiar las superficies metálicas de los sensores.

 Debido al riesgo de incendio y explosión, no utilice soluciones, materiales de limpieza o herramientas similares para limpiar los sensores.

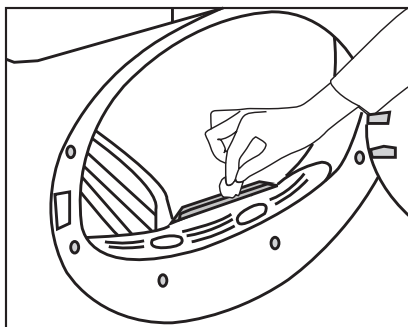

7.3 Vaciado del depósito de agua

Durante el secado, la humedad se desprende de la ropa y se condensa, luego el agua se acumula en el depósito de agua. Vacíe el depósito de agua después de cada sesión de secado.

 El agua condensada no es agua potable.
No retire el depósito de agua mientras se esté ejecutando un programa.

Si no vacía el depósito de agua, durante las siguientes sesiones de secado la máquina dejará de funcionar debido a que el depósito de agua está lleno y un icono de advertencia del depósito de agua parpadeará. En este caso, vacíe el depósito de agua y para continuar con la operación de secado, pulse el botón de inicio/espera.

Para vaciar el depósito de agua:
Retire cuidadosamente el depósito de agua en el cajón. Drenar el tanque de agua.

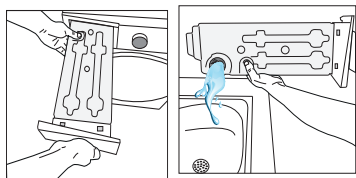

Si se acumulan fibras en el embudo del depósito de agua, retírelas bajo el agua corriente.

Vuelva a colocar el depósito de agua.



Si se utiliza la opción de descarga directa, no es necesario vaciar el depósito de agua.

7.4 Limpieza del condensador

El pelo y la fibra que no son recogidos por el filtro de fibra se acumulan en la superficie metálica del condensador detrás del deflector de aire. Estas fibras deberán limpiarse regularmente.

Si el icono de limpieza del condensador parpadea, compruebe la superficie metálica. Si hay alguna fibra, límpiela. Debe revisarse al menos cada 6 meses.

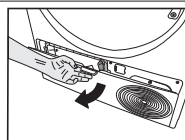

Abra el zócalo tirando de su botón.

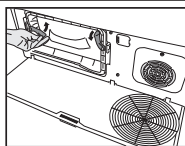

Mueva los pestillos para abrir la tapa del deflector de aire.

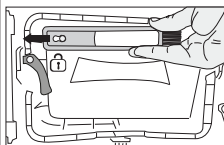

Tire del cepillo hacia la izquierda para retirarlo. Puede utilizar el cepillo de limpieza para limpiar el filtro, la superficie metálica de condensación y la fibra acumulada en la puerta.



El cepillo de limpieza está dentro de la bolsa de documentación. Saque el cepillo de la bolsa de documentación y colóquelo en su lugar en el deflector de aire para guardarlo.

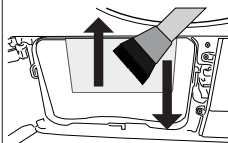

Limpie la fibra de la superficie metálica del condensador con un paño húmedo o con el cepillo del deflector de aire en dirección arriba-abajo. No limpie de izquierda a derecha; de hacerlo así, dañará las placas metálicas del condensador. Puede utilizar un aspirador con cepillo para la limpieza. Si el aspirador no tiene cepillo, no se recomienda utilizarlo para la limpieza del condensador.

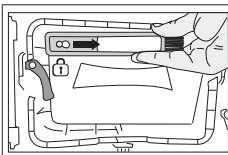
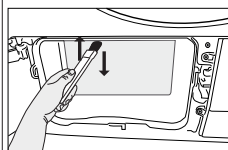

Después de limpiar el filtro, la puerta y el condensador, arrastre el cepillo hacia la derecha y fíjelo en su sitio.

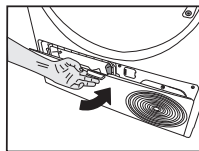

Durante el funcionamiento del aparato, el compresor puede emitir ruidos metálicos de vez en cuando, lo cual es normal.



Se puede limpiar a mano siempre y cuando se utilicen guantes protectores. No intentar nunca la limpieza con las manos desnudas y desprotegidas. Las aletas del condensador pueden dañar sus manos. La limpieza de izquierda a derecha puede dañar las aletas del condensador. Esto puede derivar en problemas o averías del aparato.

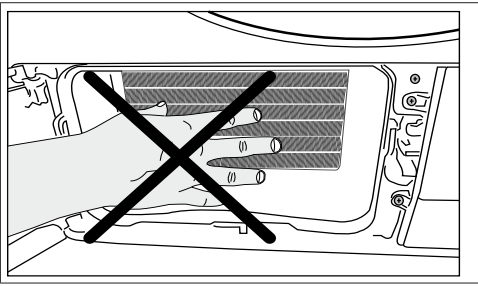

Cuando se retira la tapa del deflector de aire, es normal que haya agua en la sección de plástico delante del condensador.

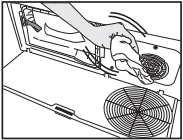

Si observa acumulación de fibras en la tapa del ventilador y en el zócalo, retírelas con un paño.

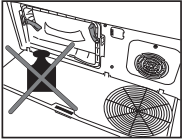

No apoye su peso en el zócalo cuando esté abierto.

AVISO

No utilice materiales abrasivos ni estropajos metálicos para limpiar el tambor.

8 Solución de problemas

El secado tarda demasiado.

Los poros del filtro de fibra (filtro interior y exterior) pueden estar obstruidos. >>> Lave los filtros de fibra con agua tibia y seque.

La parte frontal del condensador puede estar obstruida. >>> Limpie la parte frontal del condensador. Las rejillas de ventilación situadas delante de la máquina pueden estar cerradas. >>> Retire cualquier objeto delante de las rejillas de ventilación que bloquean la ventilación.

La ventilación puede ser inadecuada porque el área en la que está instalada la máquina es demasiado pequeña. >>> Abra la puerta o las ventanas para evitar que la temperatura ambiente suba demasiado. Si hay un sensor de humedad.

Una capa de cal puede haberse acumulado en el sensor de humedad. >>> Limpie el sensor de humedad.

Se puede haber cargado más ropa de lo necesario. >>> No cargue la secadora excesivamente.

La ropa puede no estar debidamente escurrida y centrifugada. >>> Centrifugue la ropa en la lavadora a una velocidad mayor.

La ropa sale húmeda después del secado.

Puede NO haber utilizado un programa adecuado para el tipo de ropa.>>> Compruebe las etiquetas de la ropa y seleccione un programa adecuado o utilice programas de tiempo como extra.

Los poros del filtro de fibra (filtro interior y exterior) pueden estar obstruidos. >>> Lave los filtros de fibra con agua tibia y seque.

La parte frontal del condensador puede estar obstruida. >>> Limpie la parte frontal del condensador.

Se puede haber cargado más ropa de lo necesario. >>> No cargue la secadora excesivamente.

La ropa puede no estar debidamente escurrida y centrifugada. >>> Centrifugue la ropa en la lavadora a una velocidad mayor.

La secadora no se enciende o el programa no se puede iniciar. La secadora no funciona después de haber sido configurada.

El cable de corriente puede estar desenchufado. >>> Asegúrese de que el cable de corriente esté enchufado.

La puerta de carga puede estar abierta. >>> Asegúrese de que la puerta de carga esté bien cerrada.

Es posible que no se haya ajustado un programa o que no se haya pulsado el botón de Inicio/Pausa.

>>> Compruebe que el programa está ajustado y no está en pausa.

Se puede activar el bloqueo infantil. >>> Desactive el bloqueo infantil.

El programa fue interrumpido prematuramente por alguna razón.

La puerta de carga no está correctamente cerrada. >>> Asegúrese de que la puerta de carga esté bien cerrada.

Puede haber un corte eléctrico. >>> Presione el botón Inicio / Pausa / Cancelar para iniciar el programa. El depósito de agua podría estar lleno. >>> Vacíe el depósito de agua.

La ropa se ha encogido, acartonado o estropeado.

Se puede haber usado un programa NO adecuado para el tipo de ropa. >>> Revise las etiquetas de mantenimiento en la ropa y seleccione un programa adecuado para su tipo.

Hay goteos de agua en la puerta de carga.

Las fibras se pueden haber acumulado en los lados interiores de la puerta de carga y la junta de la puerta de carga. >>> Limpie las superficies internas de la puerta de carga y las superficies de la junta de la puerta de carga.

La puerta de carga se abre sola.

La puerta de carga no está correctamente cerrada. >>> Empuje la puerta de carga hasta que se escuche el sonido de cierre.

El símbolo de advertencia del depósito de agua está encendido/parpadea.

El depósito de agua podría estar lleno. >>> Vacíe el depósito de agua.

La manguera de descarga de agua podría haberse caído. >>> Si el aparato está conectado directamente a un desagüe de aguas residuales, revise la manguera de desagüe.

La luz dentro de la secadora no se enciende. (en modelos con luz)
Es posible que la secadora no se haya encendido con el botón Encendido / Apagado. >>> Asegúrese de que la secadora esté encendida. La bombilla puede estar dañada o fundida. >>> Comuníquese con el servicio técnico autorizado para cambiar la bombilla.
El icono o la luz antiarrugas se enciende.
Se puede activar el modo antiarrugas que evita que la ropa en la secadora se arrugue. >>> Apague la secadora y retire la ropa.
El icono de limpieza del filtro de fibra está encendido.
El filtro de fibra (filtro interior y exterior) puede estar sucio. >>> Lave los filtros de fibra con agua tibia y seque. Se puede formar una capa en los poros del filtro de fibra que conduce a la obstrucción. >>> Lave los filtros de fibra con agua tibia y seque. Después de colocar la secadora, asegúrese de que la pared trasera no entre en contacto con ninguna extrusión (un grifo de agua, una toma de corriente, etc.). Los filtros de fibra pueden no estar insertados. >>> Inserte los filtros interiores y exteriores en sus lugares. Es posible que la tela del filtro ecológico no esté instalada en la pieza de plástico y que la parte delantera del condensador se haya obstruido.>>>Instale el filtro ecológico en la pieza de plástico y colóquelo en la carcasa del filtro. Es posible que el filtro ecológico no haya sido sustituido aunque el símbolo de advertencia de advertencia esté iluminado. «Cambie el filtro.»
Se escucha una advertencia audible desde la máquina.
Los filtros de fibra pueden no estar insertados. >>> Inserte los filtros interiores y exteriores en sus lugares. Los filtros de la máquina pueden no haber sido instalados.>>> Instale los filtros de fibra (internos y externos) o el filtro ecológico en su alojamiento.
El icono de advertencia del condensador parpadea.
La parte frontal del condensador puede estar obstruida con fibras. >>> Limpie la parte frontal del condensador. Los filtros de fibra pueden no estar insertados. >>> Inserte los filtros interiores y exteriores en sus lugares.
La iluminación dentro de la secadora se enciende. (en modelos con luz)
Si la secadora está enchufada a la toma de corriente, se presiona el botón Encendido / Apagado y la puerta se abre; la luz se enciende >>> Desenchufe la secadora o coloque el botón de encendido / apagado en la posición de apagado.
El icono de Wifi parpadea continuamente. (para modelos con la funciónHomeWhiz)
>>> El aparato puede no estar conectado a la red inalámbrica. Siga las instrucciones de conexión a la red. El dispositivo que el aparato utiliza para conectarse a la red puede estar defectuoso. Compruébelo. El aparato puede no estar conectándose a la red por la proximidad.

Si ve el mensaje "F L t" en la pantalla, siga los siguientes pasos.

Los filtros pueden estar sucios. Limpie los filtros internos y externos o sustituya el filtro ecológico.

Si utiliza el filtro doble, como filtro interno y externo, en la zona de la cubierta, asegúrese de que ambos filtros están instalados.

Si utiliza la función de filtro ecológico, asegúrese de que la tela filtrante está instalada en la parte de plástico. Instale la tela filtrante en la parte de plástico si no está instalada.

La parte delantera del condensador puede estar sucia. Abra e inspeccione la zona del zócalo y asegúrese de que está limpia. Consulte la sección de mantenimiento y limpieza.



Si el problema persiste después de seguir las instrucciones de esta sección, póngase en contacto con su vendedor o un Servicio Autorizado. Nunca trate de reparar el aparato usted mismo.



Si tiene algún problema con su aparato, puede solicitar su sustitución consultando al servicio técnico autorizado más cercano con el número de modelo del aparato.

FICHA DE PRODUCTO

En cumplimiento con el Reglamento Delegado de la Comisión (UE) N° 392/2012

Nombre o marca registrada del proveedor		WHIRLPOOL
Nombre del modelo		CWSD83MWBSES 7188304240
Capacidad estipulada (kg)		8,0
Tipo de secadora de tambor	De Ventilación	-
	Condensador	•
Clase de eficiencia energética ⁽¹⁾		A++
Consumo energético anual (kWh) ⁽²⁾		220,2
Tipo de control	Automático	•
	No automático	-
Consumo de energía del programa de algodón estándar con carga completa (kWh)		1,84
Consumo de energía del programa de algodón estándar con carga parcial (kWh)		0,99
Consumo de energía del modo de apagado para el programa de algodón estándar con carga completa, P ₀ (W)		0,50
Consumo de energía del modo sin apagar para el programa de algodón estándar con carga completa, P _L (W)		1,00
Duración del modo sin apagar (min)		30
Programa de algodón estándar ⁽³⁾		•
Tiempo de programa del programa de algodón estándar con carga completa, T _{ay} (min)		197
Tiempo de programa del programa de algodón estándar con carga parcial, T _{ay1/2} (min)		120
Tiempo medido de programa para el programa de algodón estándar con carga completa y parcial (T _i)		153
Clase de eficiencia de condensación ⁽⁴⁾		B
Eficiencia media de condensación del programa de algodón estándar con carga completa, C _{ay}		88%
Eficiencia media de condensación del programa de algodón estándar con carga parcial, C _{ay1/2}		88%
Eficiencia medida de condensación del programa de algodón estándar con carga completa y parcial, C _i		88%
Nivel de potencia acústica para el programa de algodón estándar a carga completa ⁽⁵⁾		64
Empotrado		-

• : Sí - : No

(1) Escala desde A+++ (máxima eficiencia) a D (mínima eficiencia)

(2) Consumo de energía basado en 160 ciclos de secado del programa de algodón estándar con carga completa y parcial, y el consumo de los modos de baja potencia. El consumo real de energía por ciclo dependerá del modo de utilización del aparato.

(3) El "programa de secado de armario ropero para algodón" utilizado con carga total y parcial es el programa de secado estándar con el que está relacionada la información de la etiqueta y la ficha, y es el programa adecuado para el secado normal de ropa de algodón mojada y el programa más eficiente en cuanto al consumo de energía para el algodón.

(4) Escala desde G (mínima eficiencia) hasta A (máxima eficiencia)

(5) Valor medio medido — L_{WA} expresado en dB(A) re 1 pW

