

DAGLIG REFERENCEOVERSIGT VEJLEDNING



TAK FORDI DU HAR KØBT ET WHIRLPOOL-PRODUKT

Registrér venligst dit produkt på www.whirlpool.eu/register, for at modtage en mere komplet assistance



Du kan downloade Sikkerhedsanvisningerne og Brugs- og vedligeholdelsesvejledningen ved at gå ind på vores webside docs.whirlpool.eu og følge anvisningerne på bagsiden af dette hæfte.

! Gennemlæs Sundheds- og Sikkerhedsvejledningen med omhu, før apparatet tages i brug.

BESKRIVELSE AF PRODUKTET

APPARAT

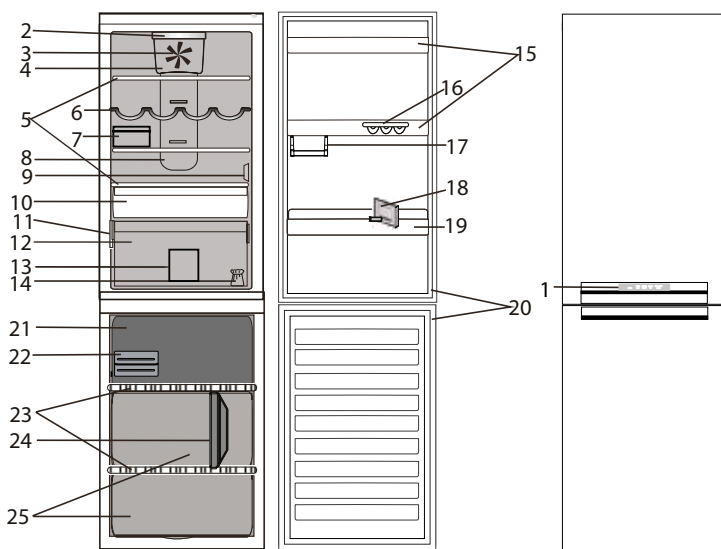

- | | |
|---|--|
| <ol style="list-style-type: none"> 1. Betjeningspanel Køleafdeling 2. Lysdiodebelysning 3. Ventilator 4. Blæserdæksel og bakteriefilterområde 5. Hylde 6. Flaskestativ (afhængigt af model) 7. Osteboks (afhængigt af model) 8. Multiflowsystem med kold luft 9. Sensordæksel 10. Afsnittet Fresh Zone 0° (bedst til kød og fisk) 11. Typeplade med varenavn 12. Frugt-/grønsagsskuffe 13. Køleskabets rumopdeler (afhængigt af model) 14. Lågevendings sæt | <ol style="list-style-type: none"> 15. Hylde i lågen 16. Æggebakke (afhængigt af model) 17. Halv hylde til små emner (afhængigt af model) 18. Flaskeseparator (afhængigt af model) 19. Flaskehylde 20. Lågens pakning Fryseafdeling 20. Lågens pakninger 21. Øverste skuffe: koldeste område bedst egnet til nedfrysning af friske varer 22. Hurtig is / Eutetisk 23. Hylde 24. Fryserens rumopdeler (afhængigt af model) 25. Fryserkuffer |
|---|--|

BETJENINGSPANEL

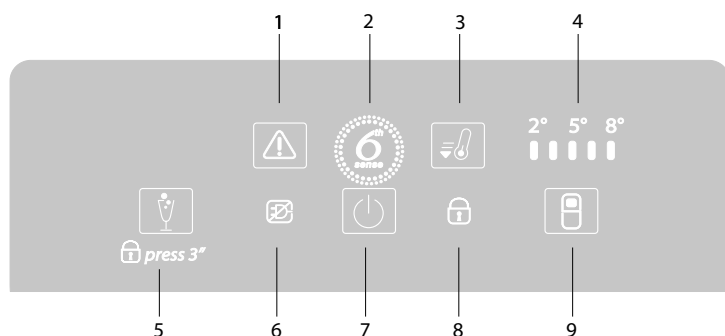

1. Knappen STOP ALARM / ALARM indikator
2. 6th SENSE FRESH CONTROL
3. Knappen til Lynafkøling
4. KONTROLLAMPER FOR TEMPERATUR
5. Knappen PARTY MODE /Knappen TASTLÅS
6. ALARM FOR STRØMAFBRYDELSE
7. Knappen ON/STANDBY
8. TASTLÅS indikator
9. Knappen KØLEAFDELINGSTEMPERATUR

TILBEHØR (afhængigt af model)

ÆGGEBAKKE

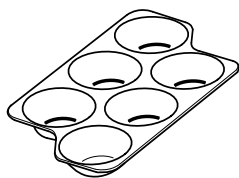

OSTEBOKS



FLASKEHYLDE

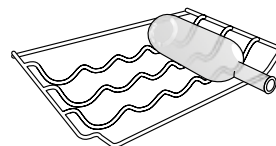

FLASKESEPARATOR

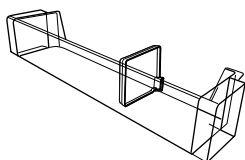

FRYSERENS RUMOPDELER

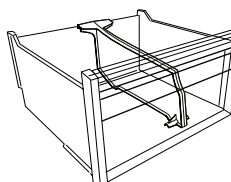

KØLESKABETS RUMOPDELER

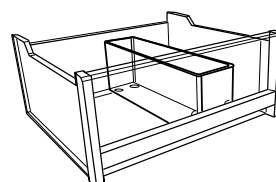

HURTIG IS AFDELING

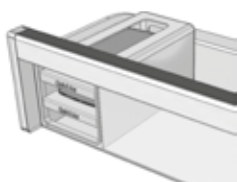

EUTETISK/HURTIG ISTERNINGBAKKER

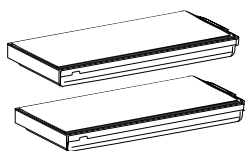

FØRSTEGANGSBRUG

TÆNDING AF APPARATET

Når strømstikket sættes i stikkontakten, starter apparatet automatisk. Når der er tændt for apparatet, skal der gå mindst 4-6 timer, inden der anbringes madvarer i køleskabet og fryseafdelingen.

Når apparatet sluttes til strømforsyningen, tænder displayet, og alle ikonerne vises i ca. 1 sekund. De fabriksindstillede værdier for køleafdelingen tænder.

DAGLIG BRUG

Indhent yderligere oplysninger om funktioner i Brugs- og vedligeholdelsesvejledning / oplysning om hvordan man får en Brugs- og vedligeholdelsesvejledning på sidste side

FUNKTIONER

ON/STANDBY-FUNKTION

For at sætte produktet i standby, **skal knappen On/Standby holdes trykket i 3 sekunder**. Alle indikatorer slukkes, undtagen indikatoren On/Standby.

Apparatet genaktiveres ved kortvarigt at trykke på knappen igen.

SMART DISPLAY

Denne valgfri funktion kan bruges til at spare energi. For at aktivere funktionen Smart Display trykkes der samtidigt på knapperne Party Mode og Køleafsnitstemperatur i 3 sekunder, indtil lydsignalet høres. Gentag ovenstående fremgangsmåde for at deaktivere funktionen. Husk, at denne funktion ikke afbryder forbindelsen til strømforsyningen, men kun reducerer det eksterne displays strømforbrug.

REGULERING AF TEMPERATUREN

For at regulere temperaturen i køleafdelingen trykkes der på knappen Køleafdelingstemperatur. Temperaturen i køleafdelingen kan justeres til mellem +2 °C og +8 °C, som vist af køleafdelingstemperaturens lysdioder.

PARTY MODE

Tryk på knappen for at aktivere eller deaktivere funktionen Party Mode. Denne funktion gør det muligt at afkøle drikkevarer i fryseafdelingen. **VIGTIGT:** Efterlad ikke flasken i længere tid i fryseafdelingen, end funktionen er aktiv (30 minutter)

BØRNESIKRING

Betjeningspanelets taster låses/udløses ved at trykke på knappen Party Mode i 3 sekunder: Tastlåses indikator vil blive vist i et kort stykke tid og der lyder et akustisk signal.

6TH SENSE FRESH CONTROL

Denne funktion fungerer automatisk for at sikre optimale betingelser for de opbevarede fødevarer. Hvis der forekommer variationer, genopretter 6th Sense Fresh Control straks de ideelle forhold. Resultaterne er enestående: Friskheden bevares på bedste vis, op til 4 gange længere, overalt i kølerummet.

FUNKTIONEN FAST COOL

Funktionen Fast Cool anvendes til at øge kølingen i køleafdelingen. Det anbefales at bruge denne funktion, når der anbringes en meget stor mængde madvarer i køleafdelingen. Tryk på knappen til Lynafkøling for at aktivere eller inaktivere funktionen. Når funktionen er aktiveret, tænder lynafkølingens indikator. Funktionen deaktiveres automatisk efter 6 timer, eller manuelt ved at trykke på knappen Fridge °C.

FRESH ZONE 0°

Afsnittet Fresh Zone 0° giver sikkerhed for et temperaturinterval fra -2 °C til 3 °C, afhængigt af den valgte temperatur i køleafdelingen, og er ideel til:

- Opbevaring af kød, fisk og delikate fødevarer;
- Hurtig nedkøling af varme fødevarer;
- Optøning ved lave temperaturer (dette forebygger proliferation af mikroorganismer)

Under standardforhold kan man opnå temperaturen på 0 °C ved at indstille køleafdelingens temperatur på minimumstemperaturen.

Husk på, at temperaturen i afsnittet Fresh Zone 0° også ændres, hvis man ændrer temperaturen i køleafdelingen.

Husk på, at afsnittet Fresh Zone 0° er en mekanisk egenskab, der altid virker og ikke kan inaktiveres.

KØLESKABSLYS

Lyssystemet i køleafdelingen bruger lysdioder, der giver en bedre belysning, og som har et meget lavt forbrug af energi. Hvis lysdiode-belysningssystemet ikke fungerer, skal det udskiftes af serviceafdelingen.

VIGTIGT: Køleafdelingens lys tænder, når lågen åbnes. Hvis lågen holdes åben i mere end 10 minutter, slukkes lyset automatisk.

BLÆSER + BAKTERIEFILTER

Ventilatoren forbedrer temperaturfordelingen i køleafdelingen, hvilket giver en bedre opbevaring af madvarerne. Hvis apparatet har ventilator, kan den forsynes med det antibakterielle filter.

Tag det ud af æsken i grønsagsskuffen, og sæt det ind i ventilatordækslet - som vist i billedet.

Udskiftningsvejledningen leveres sammen med filteret.

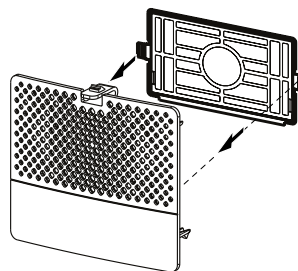

ALARMTABEL

| ALARMTYPE | Signal | Årsag | Løsningsforslag |
|--|---|---|--|
| Alarm for åben låge | Lydsignalet aktiveres, og alarmindikatoren blinker. | Lågen har stået åben i over 2 minutter. | Luk lågen og tryk på knappen Stop alarm for at slukke for lydsignalet. |
| Temperaturalarm | Lydsignalet aktiveres, og alarmindikatoren forbliver tændt. | Den indvendige fryseafdelingstemperatur er ikke tilstrækkelig | Tryk på knappen Stop Alarm; den akustiske alarm stopper, alarmindikatoren forbliver tændt, indtil der nås en temperatur på < -10 °C. |
| Alarmer Party Mode | Indikatoren Party Mode blinker og lydsignalet aktiveres. | Der er gået 30 minutter, siden funktionen Party Mode blev aktiveret. Det er nu tid til at tage flasken ud af fryseren (indhent yderligere detaljer i Brugs- og vedligeholdelsesvejledningen). | |
| Lang alarm for strømafbrydelse, blackout | Blackoutalarmens ikon forbliver tændt og alarmindikatoren blinker. | Langvarig strømafbrydelse, kan forårsage, at den indvendige temperatur stiger til 0 °C. | Tryk på knappen Stop Alarm; den akustiske alarm stopper, alarmindikatoren forbliver tændt, indtil der nås en temperatur på < -10 °C. |
| Funktionsfejl | 3 centrale lysdioder i køleafsnitstemperaturens lysdioder blinker på displayet. | Funktionsfejl med apparatet. | Kontakt Servicecenteret. |

OPBEVARING AF FØDEVARER OG DRIKKEVARER

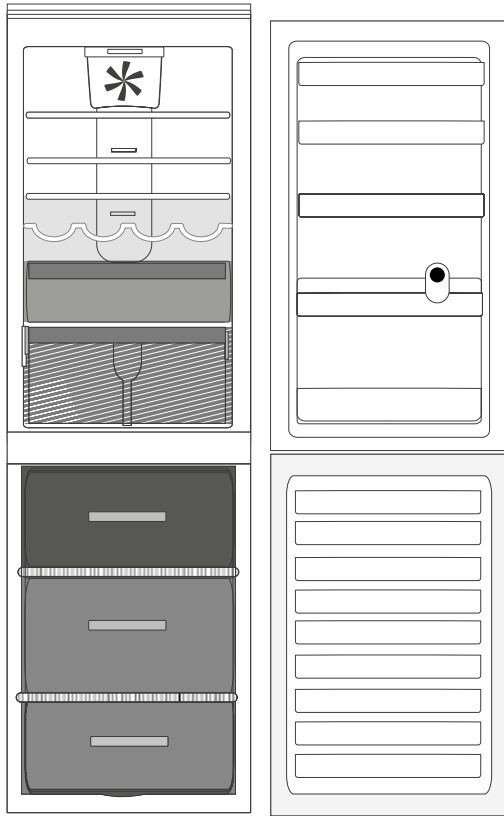

Forklaring



TEMPERERET OMRÅDE Anbefalet til opbevaring af tropisk frugt, dåser, drinks, æg, saucer, pickles, smør, marmelade



KOLDT OMRÅDE Anbefalet til opbevaring af ost, mælk, dagligdagsvarer, delikatesser, yoghurt



KOLDESTE OMRÅDE Anbefalet til opbevaring af fisk, kød, pålæg.

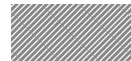

FRUGT & GRØNSAGSSKUFFE



FRYSEOMRÅDETS SKUFFE (MAX KØLEOMRÅDE) Anbefalet til frysning af friske/tilberedte madvarer.



FRYSERSKUFFER

Bemærk: Oversigtens grå tone stemmer ikke overens med skuffernes farve

KØLEAFDELING

Brug genanvendelige plast-, metal-, aluminiums- og glasbeholdere og film til at pakke fødevarer ind.

Brug altid lukkede beholdere til drikkevarer og fødevarer, der kan afgive eller være behæftet med stærk lugt eller smag eller tildæk dem.

Hvis der kun opbevares en lille mængde fødevarer i køleskabet, anbefaler vi at bruge hylderne lige over frugt-/grønsagsskuffen, da dette er det køligste område.

Fødevarer, som afgiver store mængder ætylet gas, eller dem som er følsomme overfor dette, så som frugt, grønsager og salat, bør altid opbevares separat eller indpakket, så deres opbevaring ikke forkortes; for eksempel, bør tomater ikke opbevares sammen med kiwifrugter eller kål.

Brug flaskeholderen for at undgå, at flasker vælter (tilgængelig på udvalgte modeller).

Opbevar ikke fødevarer for tæt sammen for at tillade tilstrækkelig luftcirkulation.

FRYSEAFDELING

Fryseren er ideel til opbevaring af frostvarer, til indfrysning af friske madvarer samt til fremstilling af isterninger. Mængden af friske madvarer, der kan indfryses på 24 timer, er angivet på typepladen (...kg/24t). Hvis der kun opbevares en lille mængde fødevarer i fryseren, anbefaler vi at bruge de koldeste områder i fryserafdelingen, svarende til midterste område.

DATABLAD

📄 [www](http://www.docs.whirlpool.eu) Produktoplysningerne, inklusiv energidataene, for dette apparat kan downloades fra websitet docs.whirlpool.eu

SÅDAN FÅR DU FAT PÅ BRUGS- OG VEDLIGEHOLDELSERVEJLEDNINGEN PÅ

> 📄 [www](http://www.docs.whirlpool.eu) Download Brugs- og vedligeholdelsesvejledningen fra websitet docs.whirlpool.eu (du kan anvende denne QR-kode) og angiv produktets kommercielle kode.

> Som alternativ kan du ringe til vores kundeserviceafdeling



SÅDAN KONTAKTER DU VORES SERVICEAFDELING

Du kan finde vores kontaktoplysninger i garantihæftet. Når du kontakter vores kundeserviceafdeling, bedes du angive koderne på dit produkts identifikationskilt.

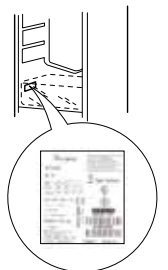

400010883802

Trykt i Italien