

Naudojimo instrukcijos



www.whirlpool.eu/register



LIETUVIŲ..... 3

LIETUVIŲ SAUGUMO IR ĮRENGIMO INSTRUKCIJOS



DĖKOJAME, KAD ĮSIGIJOTE WHIRLPOOL GAMINĮ.

Kad galėtumėte naudotis naudotojams teikiama pagalba, užregistruokite savo prietaisą svetainėje www.whirlpool.eu/register

Rodyklė

Sveikatos ir saugumo vadovas

SAUGOS INSTRUKCIJOS	5
SVARBU. PERSKAITYKITE IR LAIKYKITĖS.	5
APLINKOS APSAUGA	8
ATITIKTIES DEKLARACIJA	9

Naudojimas ir priežiūra

GAMINIO APRAŠYMAS	10
PRIETAISAS	10
VALDYMO SKYDELIS.	10
SKALBIKLIO DOZATORIUS	11
PRIJUNGIMO PRIE VANDENTIEKIO TECHNINĖS SPECIFIKACIJOS.	12
DURELĖS	12
KAIP NAUDOTIS PRIETAISU	13
NAUDOJIMAS PIRMĄ KARTĄ.	13
KASDIENIS NAUDOJIMAS.	13
KAIP NAUDOTIS SKALBIMO MAŠINA-DŽIOVYKLE	14
PROGRAMOS IR PARINKTYS	16
FUNKCIJOS	19
PATARIMAI IR REKOMENDACIJOS	20
ENERGIJOS TAUPYMO PATARIMAI	21

VALYMAS IR PRIEŽIŪRA	22
SKALBIMO MAŠINOS-DŽIOVYKLĖS IŠORINIŲ PAVIRŠIŲ VALYMAS	22
VANDENS TIEKIMO ŽARNOS PATIKRA	23
VANDENS TIEKIMO ŽARNOS FILTRŲ VALYMAS	24
SKALBIKLIO DOZATORIAUS VALYMAS	25
VANDENS FILTRO VALYMAS / LIKUSIO VANDENS IŠLEIDIMAS	26
PERVEŽIMAS IR NAUDOJIMAS	28
TRIKČIŲ ŠALINIMAS.....	29
DURELĖS – KAIP ATIDARYTI DURELES IR IŠIMTI SKALBINIUS GEDIMO ATVEJU	31
TECHNINĖS PRIEŽIŪROS CENTRAS	32
MONTAVIMAS	33

Sveikatos ir saugumo vadovas

SAUGOS INSTRUKCIJOS

SVARBU. PERSKAITYKITE IR LAIKYKITĖS

!  Šiuo simboliu primenama perskaityti šį vadovą.

Prieš pradėdami naudotis prietaisu, atidžiai perskaitykite Sveikatos ir saugos bei Naudojimo ir priežiūros vadovus.

Saugokite šias instrukcijas, kad galėtumėte pasižiūrėti ateityje ir visada turėtumėte šalia.

JŪSŲ IR KITŲ ASMENŲ SAUGA LABAI SVARBI.

Šiame vadove bei ant prietaiso pateikti svarbūs saugos perspėjimai, kuriuos būtina perskaityti ir kurių visada privaloma laikytis.



Tai yra perspėjimo dėl saugos simbolis.

Šis simbolis įspėja apie galimą jūsų ir kitų asmenų sužeidimo pavojų, kuris gali baigtis net mirtimi.

Visi saugos pranešimai žymimi perspėjimo dėl saugos simboliu ir žodeliu **PAVOJUS** arba **ĮSPĖJIMAS**. Šie žodžiai nurodo:

PAVOJUS

Pavojingą situaciją; jei jos nevenssite, patirsite rimtą traumą.

DĖMESIO

Pavojingą situaciją; jei jos nevenssite, galite patirti rimtą traumą.

Visuose perspėjimuose dėl saugos pateikiama konkreti informacija apie esamą galimą pavojų ir nurodoma, kaip sumažinti traumas, žalos ir elektros smūgio pavojų, kuris kyla netinkamai naudojant prietaisą. Būtinai laikykitės toliau pateiktų instrukcijų. Nesilaikant šių instrukcijų kyla pavojus. Gamintojas neprisiima atsakomybės už asmenų ar gyvūnų traumas ar turto sugadinimą, jei nesilaikoma anksčiau pateiktų rekomendacijų ir atsargumo priemonių.

Maži vaikai (0–3 metų) ir vyresni vaikai (3–8 metų) turi būti saugiu atstumu nuo prietaiso, nebent šalia visą laiką būtų suaugęs juos prižiūrintis asmuo.

Šį prietaisą gali naudoti vaikai nuo 8 metų ir vyresni bei asmenys, turintys psichinį, jutiminį ar protinį neįgalumą arba tie, kuriems trūksta patirties arba žinių, jeigu jie yra prižiūrimi ir instruktuojami apie saugų prietaiso naudojimą ir supranta su tuo susijusius pavojus. Neleiskite vaikams žaisti su prietaisu. Neprižiūrimi vaikai neturėtų valyti ir prižiūrėti prietaiso.

Išsukite transportavimo varžtus Kad būtų išvengta galimo apgadinimo transportavimo metu, skalbimo mašinoje yra įsukti transportavimo varžtai. Prieš įjungiant skalbimo mašiną-džiovyklę, reikia būtinai

išsukti apsauginius transportavimo varžtus, nes jie naudojami tik pervežant prietaisą.

Išsukus varžtus jų angas reikia uždengti 4 pridedamais plastikiniais dangteliais. Niekada nemėginkite jėga atidaryti durelių ir jokia būdu nesinaudokite jomis kaip laipteliu.

Drabužius, suteptus tokiomis medžiagomis kaip aliejus, acetonas, alkoholis, benzinai, žibalas, dėmių valiklis, terpentinas, vaškas ir vaško šalinimo priemonės, prieš džiovinant džiovyklėje reikia išplauti karštame vandenyje naudojant papildomą kiekį ploviklio.

Džiovyklėje negalima džiovinti daiktų iš putplasčio ar porolono (latekso putplastis), maudymosi kepurėlių, vandeniui nelaidžios tekstilės, daiktų gumuotu pagrindu ir drabužių ar pagalvėlių su porolono užpildu.

DĖMESIO

Iš kišenių išimkite visus daiktus, pvz., žiebtuvėlius ir degtukus. Nenaudokite džiovyklės, jei valymui buvo naudoti chemikalai.

Paveikti karščio, pvz., džiovinant džiovyklėje, tepaluoti daiktai užsidega akimirksniu. Karščio paveiktuose drabužiuose alyva oksiduoja. Oksidacijos metu

išsiskiria karštis. Jeigu karštis negali pasišalinti, gali įvykti perkaitimas ir jie gali užsidegti. Iš krūvoje sukrautų ir alyva suteptų daiktų (drabužių) karštis negali pasišalinti, todėl kyla gaisro pavojus.

Niekada neišjunkite prietaiso prieš baigiantis džiovinimo ciklui, išskyrus atvejus, kai tai padaryti būtina. Tokiu atveju išimkite visus drabužius ir nedelsiant išskirstykite, kad pasišalintų karštis. Paskutinės džiovinimo ciklo fazės metu karštis nėra naudojamas (tai yra atvėsinimo fazė), todėl pasibaigus džiovinimo ciklui skalbiniai yra apsaugoti nuo pažeidimo dėl temperatūros poveikio.

GAMINIO PASKIRTIS

Šis prietaisas skirtas naudoti tik buityje. Draudžiama prietaisą naudoti komerciniais tikslais. Gamintojas nepriima atsakomybės netinkamo naudojimo arba neteisingo valdiklių įjungimo atveju.

PERSPĖJIMAS Prietaisas nėra skirtas valdyti išoriniu laikmačiu ar atskira nuotolinio valdymo sistema.

Nenaudokite prietaiso lauke. Nelaikykite sprogusių medžiagų, pvz., aerozolių, prie prietaiso ir nenaudokite benzino ar kitų degių medžiagų šalia jo: prietaisą atsitiktinai įjungus, gali kilti gaisras.

Šis prietaisas skirtas naudoti tik buityje su skalbinių įkrovomis, kurias leidžiama skalbti ir gręžti skalbimo mašinose-džiovyklėse.

MONTAVIMAS

Įrengimą ir remonto darbus turi atlikti kvalifikuotas technikas; jis privalo vadovautis gamintojo instrukcijomis ir vietiniais saugos reglamentais. Prietaisą remontuoti ar jo dalis keisti galima tik tuo atveju, jei tai nurodyta naudotojo vadove.

Vaikams neleidžiama atlikti montavimo darbų. Neprileiskite vaikų prie prietaiso, kol vyksta montavimo darbai. Prietaiso montavimo metu ir baigus pakuotės medžiagas (plastikinius maišelius, polistirolą ir kt.) laikykite vaikams nepasiekiamoje vietoje.

Mūvėkite apsaugines pirštines, kai išpakuojate ir montuojate prietaisą.

Išpakavę prietaisą, patikrinkite, ar jis nebuvo pažeistas pervežimo metu. Jei kyla problemų, kreipkitės į prekybos atstovą arba artimiausią techninės priežiūros centrą.

Prietaisą perkelti ir įrengti turi du ar daugiau žmonių. Neprileiskite vaikų prie prietaiso, kol vyksta montavimo darbai.

Prieš vykdant bet kokius įrengimo darbus, prietaisą būtina atjungti nuo elektros tinklo.

Pasirūpinkite, kad įrengiant prietaisą nepažeistų maitinimo kabelio.

Prietaisą įjungti galima tik baigus įrengimo procedūrą.

Baigę montavimo darbus prieš įjungdami prietaisą palaukite kelias valandas, kad jis prisitaikytų prie patalpos aplinkos sąlygų.

Neįrenkite prietaiso vietoje, kur

yra ekstremalios sąlygos, pvz., prasta ventiliacija, žemesnė nei 5 °C ar aukštesnė nei 35 °C temperatūra.

Įrengiant prietaisą įsitikinkite, kad visos keturios kojelės tvirtai remiasi į grindis (jei ne, sureguliuokite jas), o tada patikrinkite, ar prietaisas pastatytas lygiai (naudokitės gulsčiuuku).

Jei prietaisas bus pastatytas ant medinių ar taip vadinamų „plaukiojančių“ grindų (pvz., parketo ar laminato), skalbimo mašiną-džiovyklę reikia pastatyti ant 60 x 60 cm pločio ir bent 3 cm storio faneros lakšto, kuris turi būti pritvirtintas prie grindų.

Prietaiso prijungimui prie vandentiekio naudokite tik naujas žarnas. Panaudotas žarnas būtina išmesti; jų naudoti negalima.

Negalima kelti skalbimo mašinos-džiovyklės laikant už viršutinio paviršiaus.

Vandens įleidimo žarną (-as) reikia prijungti prie vandentiekio laikantis vietinės vandentiekio įmonės reikalavimų.

Skirta modeliams, jungiamiems tik prie šalto vandens čiaupo: negalima jungti prie karšto vandens tiekimo čiaupo.

Skirta modeliams, kurie gali būti pripildomi karštu vandeniu: įleidžiamo karšto vandens temperatūra neturi viršyti 60 °C.

Patikrinkite, ar prietaiso apačioje esančių vėdinimo angų (jeigu yra, priklausomai nuo modelio) neuždengė kilimas arba kitos medžiagos. Tiekiamas vanduo turi būti 0,1–1 MPa slėgio.

Įranga neturi būti taip įrengta, kad negalėtų visiškai atsidaryti durelės (pvz., už rakinamų,

stumdomų durų ar durų, kurių atidarymo kryptis yra priešinga prietaiso durelių atidarymo kryptiai).

ĮSPĖJIMAI DĖL ELEKTROS

Įsitikinkite, kad duomenų lentelėje nurodyta įtampa atitinka jūsų namų įtampą. Tam, kad įrengimas atitiktų esamus saugos reglamentus, būtina naudoti visų polių jungiklį, kuriame tarpas tarp kontaktų negali būti mažesnis nei 3 mm.

Taisyklėse reikalaujama prietaisą įžeminti.

Jei prietaiso maitinimo laido kištukas nesutampa su jūsų namuose įrengtu kištukiniu lizdu, kreipkitės į kvalifikuotą techniką.

Nenaudokite ilgintuvų, šakotuvų ir adapterių.

Nejunkite prietaiso į tinklo lizdą, kuris valdomas nuotoliniu būdu ar laikmačiu.

Maitinimo laidas turi būti pakankamai ilgas, kad, prietaisą įstačius į korpusą, jo ilgio pakaktų įjungti į elektros lizdą.

Netempkite prietaiso maitinimo laido.

Jei maitinimo laidas pažeistas, jį reikia pakeisti identišku nauju laidu. Maitinimo laidą pakeisti turi tik kvalifikuotas specialistas, vadovaudamasis gamintojo instrukcijomis ir galiojančiais saugos nurodymais. Kreipkitės į įgaliotąjį techninės priežiūros centrą.

Prietaiso nenaudokite, jei pažeistas elektros laidas arba kištukas, jei prietaisas veikia netinkamai arba jei jis buvo pažeistas arba numestas. Elektros laido ir kištuko nenardinkite į vandenį. Laidą laikykite atokiai nuo karštų paviršių.

Prietaisą įrengus, jo elektros komponentai turi būti nepasiekiami naudotojui. Prietaiso nelieskite jokia drėgna kūno dalimi, jo nenaudokite būdami basi.

ELEKTROS PRIJUNGIMAS TIK DIDŽIOJOJE BRITANIJOJE IR AIRIJOJE

Saugiklio pakeitimas

Jei šio įrenginio maitinimo laidas sumontuotas su prijungtu BS 1363A 13 amperų kištuku su saugikliu, šio tipo kištuko saugiklį pakeisti naudokite A.S.T.A. patvirtintą BS 1362 tipo saugiklį:

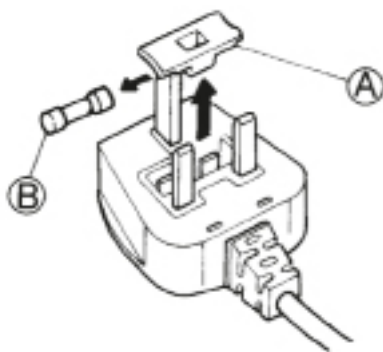

1. Nuimkite saugiklį dangtelį (A) ir išimkite saugiklį (B).
2. Į saugiklį dangtelį įkiškite 13 A saugiklį.
3. Abu įstatykite į kištuką.

Svarbi informacija.

Dangtelis turi būti iš naujo uždedamas, kai saugiklis pakeičiamas, ir, jei pametamas dangtelis, kištuko negalima naudoti be tinkamo dangtelio. Tinkamas dangtelis atpažįstamas pagal spalvą arba spalvotus žodžius ant pagrindinio kištuko. Keičiami saugiklių dangteliai parduodami vietinėse elektros prekių parduotuvėse.

Skirta tik naudotojams Airijos Respublikoje
Dėl naudojimo D. Britanijoje

pateikta informacija bus dažnai taikoma, bet trečiasis kištuko tipas ir lizdas (dviejų kontaktų, šoninio įžeminimo) taip pat naudojami.

Kištukinis lizdas ir kištukas (galioja abiem šalims)

Jei paruoštas kištukas netinka elektros lizdui, susisieki su techninės priežiūros centru dėl tolesnių instrukcijų. Nekeiskite maitinimo laido patys. Tai atlikti turi tik kvalifikuotas specialistas, vadovaudamasis gamintojo instrukcijomis ir galiojančiais saugos nurodymais.

TEISINGAS NAUDOJIMAS

Neviršykite didžiausių leistinų įkrovos dydžių. Paisykite programų lentelėje nurodytų įkrovos dydžių.

Jei nenaudojate skalbimo mašinos-džiovyklės, užsukite vandens čiaupą.

Nenaudokite tirpiklių (pvz., terpentino, benzeno), valiklių, kurių sudėtyje yra tirpiklių,

šveitimo miltelių, stiklo ar universalių valiklių ir degių skysčių; skalbimo mašinoje-džiovyklėje neskalkkite skalbinių, kurie buvo apdoroti tirpikliais ar degiais skysčiais.

Neperdžiovinkite skalbinių. Audinių minkštiklius ar kitus panašius gaminius reikia naudoti laikantis audinių minkštiklio naudojimo rekomendacijų.

Nedžiovinkite neskalbėtų drabužių.

VALYMAS IR PRIEŽIŪRA

Prieš vykdant bet kokius valymo ir techninės priežiūros darbus, prietaisą būtina atjungti nuo elektros tinklo. Niekada nenaudokite valymo garais įrangos.

APLINKOS APSAUGA

PAKAVIMO MEDŽIAGŲ IŠMETIMAS

Pakavimo medžiagos yra 100 % perdirbamos ir pažymėtos perdirbimo simboliu (*). Todėl įvairias pakuotės medžiagas reikia išmesti labai atsakingai ir griežtai laikantis vietos institucijų reglamentų, reguliuojančių atliekų išmetimą.



KAIP IŠMESTI BUITIES PRIETAISUS

Išmesdami prietaisą užtikrinkite, kad jis nebenaudojamas nupjaudami maitinimo kabelį ir išimdami dureles ir lentynas (jei tokių yra), kad vaikai negalėtų lengvai patekti į vidų ir užstrigti ten.

Šis prietaisas pagamintas naudojant perdirbamas arba pakartotinai naudojamas medžiagas. Prietaisą išmeskite paisydami vietos atliekų išmetimo reglamentų.



Dėl išsamesnės informacijos apie buities elektros prietaisų apdorojimą, utilizavimą ir perdirbimą, kreipkitės į kompetentingą vietos instituciją, buities atliekų surinkimo tarnybą arba parduotuvę, kurioje pirkote prietaisą.

Šis prietaisas paženklintas pagal Europos Direktyvos 2012/19/EB dėl elektros ir elektronikos įrangos atliekų (EEI/A) reikalavimus.

Tinkamai utilizuodami šį gaminį padėsite išvengti neigiamo poveikio aplinkai ir žmonių sveikatai, kurį gali sukelti netinkamas šio gaminio atliekų tvarkymas.



Ant prietaiso arba pridedamų dokumentų esantis simbolis nurodo, kad su šiuo prietaisu negalima elgtis kaip su buitinėmis šiukšlėmis. Jį reikia atiduoti į atitinkamą surinkimo skyrių, kad elektros ir elektronikos įranga būtų perdirbta.

ENERGIJOS TAUPYMO PATARIMAI

Visada džiovinkite didž. leistiną skalbinių kiekį. Daugiau informacijos ieškokite programų lentelėje.

Prietaise nustatykite didžiausią leistiną gręžimo greitį, nes vandeniui pašalinti mechaniniu būdu suvartojama mažiau energijos. Taip džiovinimo ciklo metu sutaupysite laiko ir energijos.

Programą ir džiovinimo trukmę rinkitės tinkamai pagal skalbinių įkrovą; tik taip pasieksite pageidaujamą rezultatą.

Parinktį Švelnus rinkitės tik su maža įkrova.

Kai džiovinate medvilninius drabužius, pvz., lyginamus ir nelyginamus, drabužius galite sudėti kartu. Nustatykite lygintinų drabužių programą ar džiovinimo laiką; pasibaigus programai, išimkite lygintinus skalbinius ir toliau džiovinkite likusią skalbinių įkrovą, nustatę nelygintinų drabužių programą.

ATITIKTIES DEKLARACIJA

Šis prietaisas sukurtas,
pagamintas ir platinamas pagal
Europos direktyvų saugumo
reikalavimus:

– 2006/95/EB – Žemos įtampos
direktyva

– 2004/108/EB –

Elektromagnetinio
suderinamumo direktyva.

GAMINIO APRAŠYMAS

PRIETAISAS

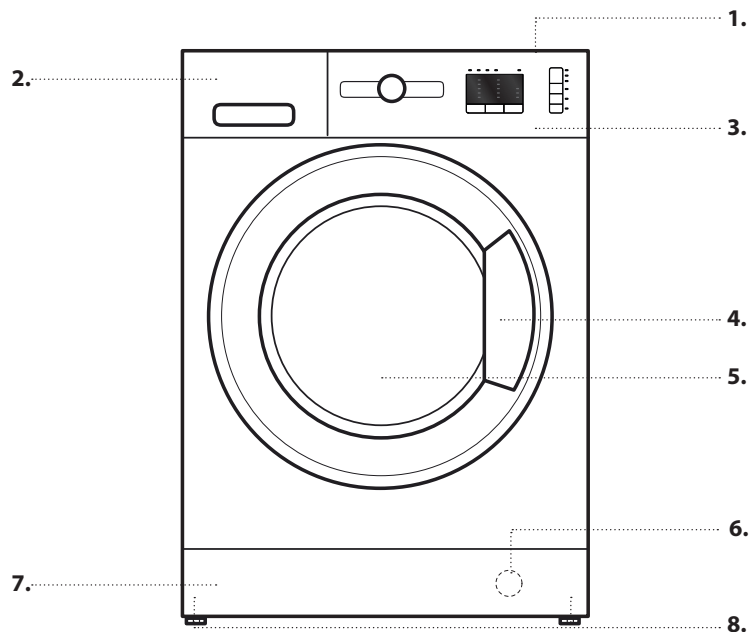

1. Viršutinė dalis
2. Skalbiklio dozatorius
3. Valdymo skydelis
4. Dangčio rankena
5. Durelės
6. Vandens filtras – už nuimamo skydelio
7. Nuimamas skydelis
8. Reguliuojama kojėlė (2)

VALDYMO SKYDELIS

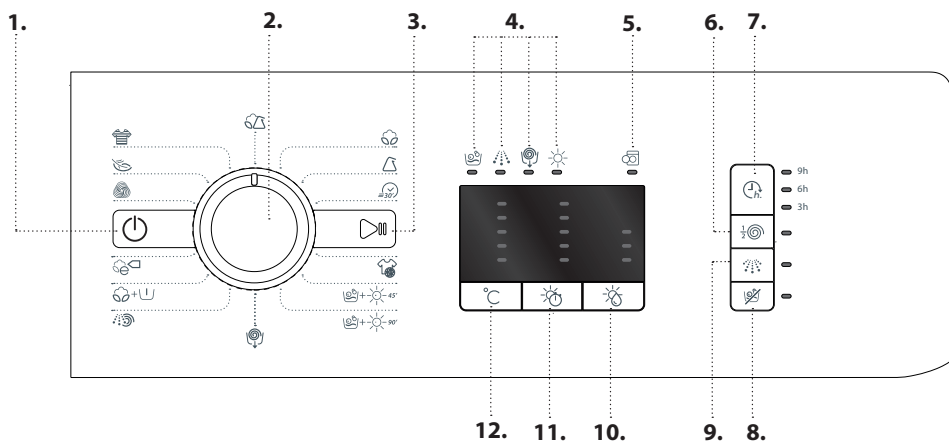

1. Įjungimo / išjungimo mygtukas
2. Programos parinkiklis
3. Paleidimas / Pristabdymas mygtukas
4. Skalavimo ir džiovinimo fazių led lemputės
5. Atidarytų durelių / ciklo pabaigos led lemputė
6. Pusiau lėtesnis sukimas mygtukas
7. Atidėtas paleidimas mygtukas
8. Tik džiovinimas mygtukas
9. Intensyvus skalavimas mygtukas
10. Džiovinimo lygis mygtukas
11. Džiovinimo laikas mygtukas
12. Sukimo mygtukas

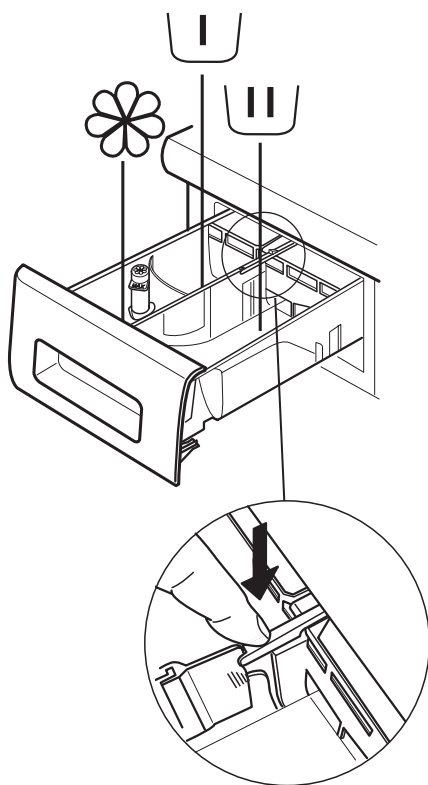

Pirminio skalbimo skyrius

- Skalbiklis pirminiam skalbimui



Pagrindinio skalbimo skyrius

- Skalbiklis pagrindiniam skalbimui
- Dėmių šalinimas
- Vandens minkštiklis



Minkštiklio skyrius

- Minkštiklis
- Skystas krakmolos

Minkštiklio ar krakmolo tirpalą į skyrelį pilkite tik iki „daug.“ žymos.

Atlaisvinimo mygtukas

(paspauskite norėdami išimti ir išvalyti dėklą).

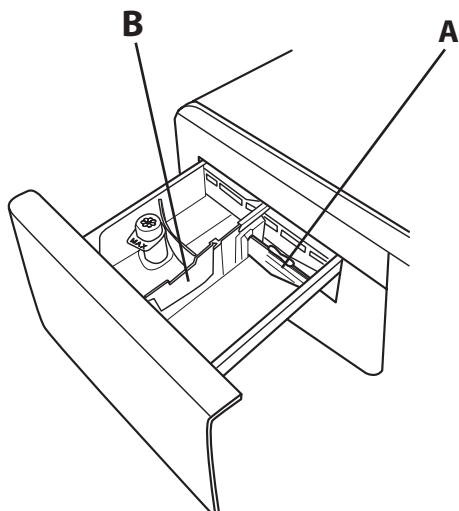

Rekomenduojama naudoti pertvarą **A**, kai skalbiant naudojate skystą skalbiklį; taip užtikrinsite, kad bus naudojamas reikiamas skalbiklio kiekis (pertvarą rasite maišelyje su instrukcijomis). Perkelkite pertvarą į angą **B**, kai naudojate skalbimo miltelius.

PRIJUNGIMO PRIE VANDENTIEKIO TECHNINĖS SPECIFIKACIJOS

VANDUO	Šaltas
VANDENS ČIAUPAS	Išsriegtą priedą 3/4" lanksčiai žarnai
MAŽ. TIEKIAMO VANDENS SLĖGIS	100 kPa (1 bar)
DIDŽ. TIEKIAMO VANDENS SLĖGIS	1000 kPa (10 bar)

DURELĖS

Norėdami atidaryti dureles, patraukite rankenėlę.

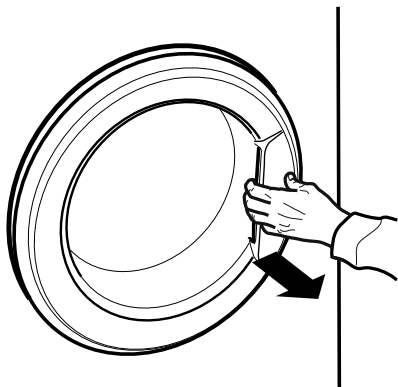

Norėdami uždaryti dureles, paspauskite rankenėlę, kad pasigirstų spragtelėjimas.

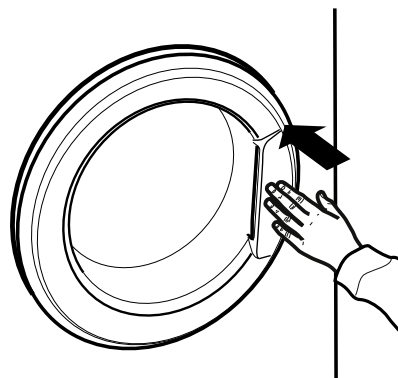

KAIP NAUDOTIS PRIETAISU

NAUDOJIMAS PIRMĄ KARTĄ

Gamybinių nuosėdų pašalinimas:

- Pasirinkite programą  ir 90 °C temperatūrą.
- Į skalbiklio dozatoriaus pagrindinio skalbimo ciklo skyrelį įpilkite nedidelį kiekį skalbimo miltelių (daug. 1/3 skalbiklio gamintojo rekomenduotino kiekio mažai suteptiems skalbiniams skalbti).



- Įjunkite programą, **tik į skalbimo mašinos-džiovyklės būgną neįdėkite skalbinių** (tuščias būgnas).

KASDIENIS NAUDOJIMAS

PARUOŠKITE SKALBINIUS

1. IŠTUŠTINKITE KIŠENES

- Monetos, sąvaržėlės ir pan. gali sugadinti skalbinius ir skalbimo mašinos-džiovyklės komponentus.
- Popierinės servetėlės suplyšta skalbimo metu ir vėliau jų daleles reikia pašalinti rankiniu būdu.



2. UŽSEKITE UŽTRAUKTUKUS, SAGAS IR SUSEGIMUS. IŠIMKITE VISUS DIRŽELIUS IR JUOSTELES.

- Mažesnius skalbinius (pvz., nailoninį trikotažą, diržus ir kt.) ir skalbinius su užsegimais (pvz., liemenėles) sudėkite į skalbimo maišelį ar užtrauktuku užsegamą pagalvės užvalkalą. Nuo užvalaidų nuimkite žiedus ir kt. arba sudėkite užvalaidas su žiedais į skalbimo maišelį.



3. AUDINIO TIPAS / PRIEŽIŪROS ETIKETĖS SIMBOLIS

Rankomis skalbtini medvilnės, mišrių audinių, sintetiniai, vilnoniai drabužiai.

- Spalvoti
Atskirkite baltus ir spalvotus drabužius. Naujus spalvotus drabužius skalbkite atskirai.
- Dydis
Tuo pat metu skalbkite skirtingo dydžio skalbinius, nes taip pagerinamas skalbimo efektyvumas ir pasiskirstymas būgne.
- Gležni audiniai
Gležnų audinių skalbinius skalbkite atskirai; šiems skalbiniams būtinas specialus apdorojimas.

KAIP NAUDOTIS SKALBIMO MAŠINA-DŽIOVYKLE

1. SKALBINIŲ SUDĖJIMAS.

- Paruoškite skalbinius vadovaudamiesi sk. „PATARIMAI IR REKOMENDACIJOS“ pateiktais nurodymais. – Atidarykite dureles ir sudėkite skalbinius į būgną; paisykite ir neviršykite *Programos ir parinktys* nurodytų kiekvienos programos didž. įkrovos dydžių.
- Paspausdami uždarykite dureles (turi pasigirsti spragtelėjimas) ir pasirinkite, kad skalbiniai neįstrigtų tarp durelių stiklo ir guminio tarpiklio.



2. ATSUKITE VANDENS ČIAUPĄ

Įsitinkinkite, kad skalbimo mašina tinkamai prijungta prie vandentiekio sistemos. Atsukite vandens čiaupą.



3. SKALBIMO MAŠINOS–DŽIOVYKLĖS ĮJUNGIMAS.

Paspauskite mygtuką ; lemputė  mirksės lėtai.

4. PROGRAMOS PASIRINKIMAS IR CIKLO PRITAIKYMAS.

Naudojantis šiuo prietaisu galimos tokios funkcijos:

- Tik skalbimas
- Skalbimas ir džiovinimas
- Tik džiovinimas

Tik skalbimas

Naudodamiesi PROGRAMOS parinkikliu pasirinkite reikiamą programą. Atitinkama led lempute skalbimo mašina-džiovyklė automatiškai nurodo didžiausią leistiną temperatūrą nustatytai programai. Paspauskite susijusį mygtuką ir pakeiskite temperatūrą.

- Spaudžiant mygtuką  temperatūra palaipsniui sumažėja iki 20 °C. Mygtuką paspaudus dar kartą grąžinama didžiausia leistina programos temperatūra.



Pasirinkite reikiamas parinktis (jei reikia).

- Paspauskite mygtuką ir pasirinkite parinktį; ims šviesti atitinkamo mygtuko lemputė.
- Paspauskite mygtuką dar kartą ir atšaukite parinktį; lemputė užges.

! Jei pasirinkta parinktis nėra suderinama su nustatyta programa, pasigirs įspėjamasis klaidos signalas ir tris kartus blykstelės indikatorius lemputė. Parinktis nepasirinkta.

Skalbimas ir džiovinimas

Jei pageidaujate skalbti ir džiovinti sudėtus skalbinius be sustojimo tarp skalbimo ir džiovinimo ciklą, įsitinkinkite, kad skalbinių įkrova su pasirinkta programa neviršija didž. džiovintinių skalbinių įkrovos (žr. stulpelį „Didž. džiovinimo įkrova“ *Programos ir parinktys*).

1. Pasirinkdami ir pritaikydami (jei reikia) programą laikykitės sk. „Tik skalbimas“ pateiktų nurodymų.
2. Pasirinkite pageidaujama džiovinimo tipą: spauskite mygtuką  norėdami pasirinkti automatinio džiovinimo lygius arba paspauskite mygtuką  ir nustatykite džiovinimo laiką. – *Automatiniam džiovinimui galima pasirinkti džiovinimo lygius.*

Veikiant automatiniam režimui skalbimo mašina-džiovyklė džiovina skalbinius iki nustatyto sausumo lygio. Vieną kartą paspaudus mygtuką  automatiškai pasirenkamas sausiausias lygis pasirinktai programai. Paspauskite mygtuką dar kartą, jei norite sumažinti džiovinimo lygį.

Galimi šie lygiai:

Drabužių spinta : skalbiniai visiškai išdžiovinami ir juos galima sudėti į spintą nelyginant.

Pakaba : siekiant apsaugoti nuo susiglamžymo, skalbiniai lieka šiek tiek drėgni. Drabužius reikia sukabinti, kad jie galutinai išdžiūtų.



Lyginimas : skalbiniai paliekami šiek tiek drėgni, kad būtų lengviau lyginti.

- *Laikmačio valdomas džiovinimo režimas:*

Kad nustatytumėte konkretų džiovinimo laiką, spauskite mygtuką , kol ims šviesti pageidaujamo laiko led lemputė. Galite nustatyti vertes nuo 180 iki 40 minučių. Jei norite skalbti didesnę nei leidžiama džiovinti skalbinių įkrovą (žr. stulpelį „Didž. džiovinimo įkrova“ *Programos ir parinktys*), pasibaigus skalbimo programai išimkite keletą skalbinių prieš įjungdami džiovinimo ciklą. Atlikite tokius veiksmus:



1. Pasirinkdami ir pritaikydami (jei reikia) programą laikykitės sk. „Tik skalbimas“ pateiktų nurodymų.
2. Neįtraukite džiovinimo ciklo veiksmų.
3. Kai pasibaigs skalbimo ciklas, atidarykite dureles ir išimkite kelis skalbinius, kad sumažėtų įkrova. Tada vadovaukitės tik džiovinimui pateikiamais nurodymais.

Įsidėmėkite: pasibaigus džiovinimo ciklui ir prieš atidarydami dureles visada palaukite, kol pasibaigs džiovinimo ciklas.

Jei naudojate du iš anksto nustatytus ciklus  ir , džiovinimo ciklo nereikia pasirinkti ir įjungti.

Tik džiovinimas

Ši funkcija naudojama išdžiovinti drėgnus skalbinius, kurie buvo išskalbti skalbimo mašinoje ar rankomis.

1. Pasirinkite norimiems džiovinti skalbiniams tinkančią programą (pvz., Medvilnė, jei norite džiovinti medvilninius skalbinius).
2. Paspauskite mygtuką , jei norite džiovinti be skalbimo ciklo.
3. Pasirinkite pageidaujamą džiovinimo tipą: spauskite mygtuką  norėdami pasirinkti automatinio džiovinimo lygius arba spauskite mygtuką  ir nustatykite džiovinimo laiką.

– *Automatinis džiovinimas su pasirenkamais džiovinimo lygiais:*

Veikiant automatiniam režimui skalbimo mašina–džiovyklė džiovina skalbinius iki nustatyto sausumo lygio. Vieną kartą paspaudus mygtuką  automatiškai pasirenkamas sausiausias lygis pasirinktai programai. Paspauskite mygtuką dar kartą, jei norite sumažinti džiovinimo lygį.

Galimi šie lygiai:

Drabužių spinta : skalbiniai visiškai išdžiovinami ir juos galima sudėti į spintą nelyginant.

Pakaba : siekiant apsaugoti nuo susiglamžymo, skalbiniai lieka šiek tiek drėgni. Drabužius reikia sukabinti, kad jie galutinai išdžiūtų.

Lyginimas : skalbiniai paliekami šiek tiek drėgni, kad būtų lengviau lyginti.

– *Laikmačio valdomas džiovinimo režimas:*

Kad nustatytumėte konkretų džiovinimo laiką, spauskite mygtuką , kol ims šviesti pageidaujamo laiko led lemputė. Galite nustatyti vertes nuo 180 iki 40 minučių.

Įsidėmėkite: pasibaigus džiovinimo ciklui ir prieš atidarydami dureles visada palaukite, kol pasibaigus džiovinimo ciklas.

5. NAUDOKITE TINKAMĄ SKALBIMO PRIEMONĖS KIEKĮ. Ištraukite dėklą ir įpilkite skalbiklį į atitinkamus skyrelius, kaip aprašyta sk. „Skalbiklio Dozatorius“. Tai atlikti reikia, kai naudojama tik skalbimo arba skalbimo + džiovinimo programa.

6. PROGRAMOS PALEIDIMO DELSA. Norėdami nustatyti programos įjungimą vėlesniam laikui, skaitykite sk. „Programos ir parinktys“.

7. PROGRAMOS ĮJUNGIMAS.

Paspauskite mygtuką PALEIDIMAS / PRISTABDYMAS. Švies susijusios indikatorių lemputės, o simboliai „durelės užrakintos“ ir „durelės atidarytos“  užges. Jei norite pakeisti programą ciklo metu, spauskite PALEIDIMAS / PRISTABDYMAS ir laikinai sustabdykite skalbimo mašiną–džiovyklę (lėtai mirksi gintarinė PALEIDIMAS / PRISTABDYMAS lemputė); tada pasirinkite reikiamą ciklą ir dar kartą spauskite PALEIDIMAS / PRISTABDYMAS. Jei norite atidaryti dureles ciklo metu, spauskite

PALEIDIMAS / PRISTABDYMAS; dureles galima atidaryti, jei šviečia  simbolis. Dar kartą nuspauskite PALEIDIMAS / PRISTABDYMAS ir tęskite programą nuo tos vietos, kur ji buvo sustabdyta.

8. VYKDOMOS PROGRAMOS ATŠAUKIMAS (JEI REIKIA)



Nuspauskite ir laikykite mygtuką , kol skalbimo mašina–džiovyklė sustos.



Jei vandens lygis ir temperatūra yra pakankamai žemi, durelės bus atrakintos ir galėsite jas atidaryti.

Jei būgne yra vandens, durelės liks užrakintos.

Norėdami atrakinti dureles įjunkite skalbimo mašiną–džiovyklę ir pasirinkite programą . Bus išleistas vanduo, baigta programa ir atsirakins durelės.

9. PASIBAIGUS PROGRAMAI IŠJUNKITE SKALBIMO MAŠINĄ–DŽIOVYKLĘ.

Pasibaigus programai atidarytų durelių lemputė  šviečia. Dureles galima atidaryti, kai šviečia  simbolis. Patikrinkite, ar šviečia atblokuotų durelių simbolis, tada atidarykite dureles ir išimkite skalbinius.









Paspauskite  ir išjunkite skalbimo mašiną–džiovyklę. Jei skalbimo mašina–džiovyklė neišjungžiama paspaudžiant mygtuką 











, siekiant taupyti elektros energiją skalbimo mašina–džiovyklė išjungžiama automatiškai maždaug 30 min. po programos pabaigos.





Dureles palikite praviras, kad išdžiūtų skalbimo mašinos–džiovyklės vidus.

PROGRAMOS IR PARINKTYS

Norėdami pasirinkti programą, kuri geriausiai tinka skalbinių įkrovai, vadovaukitės skalbinių priežiūros etiketėse pateikta informacija.

PROGRAMA	Skalbinių tipas ir rekomendacijos	Skalbimo simboliai	Nustatymai
MEDVILNĖ 	Nuo vidutiniškai iki stipriai suteptų rankšluosčių, apatinio trikotažo, staltiesių ir patalynės bei kt. iš medvilnės ir lino skalbimas.		DIDŽ. SKALBIMO ĮKROVA didž. DIDŽ. DŽIOVINIMO ĮKROVA 6 kg TEMPERATŪRA Šaltas – 90 °C DIDŽ. SUKIMO GREITIS didž. PASIRENKAMOS PARINKTYS Atidėtas paleidimas, Spalvoti 15°, Tik džiovinimas
SINTETIKA 	Įprastai suteptų drabužių iš sintetinio pluošto (pvz., poliesterio, poliakrilo, viskozės ir kt.) ar medvilnės / sintetikos mišinių skalbimas.		DIDŽ. SKALBIMO ĮKROVA 4,5 kg DIDŽ. DŽIOVINIMO ĮKROVA 4 kg TEMPERATŪRA Šaltas – 60 °C DIDŽ. SUKIMO GREITIS 1000 PASIRENKAMOS PARINKTYS Atidėtas paleidimas, Spalvoti 15°, Tik džiovinimas
GREITA 30' 	Greitas mažai suteptų drabužių skalbimas: šis ciklas vyksta tik 30 min., taupomas laikas ir energija. Didž. įkrova 3,5 kg.	 	DIDŽ. SKALBIMO ĮKROVA 3,5 kg DIDŽ. DŽIOVINIMO ĮKROVA - TEMPERATŪRA Šaltas – 30 °C DIDŽ. SUKIMO GREITIS 800 PASIRENKAMOS PARINKTYS Atidėtas paleidimas, Spalvoti 15°
SPORTINĖ 	Ši programa numatyta sportinės aprangos skalbimui (šiltų trenirų, šortų ir pan.); geriausiam rezultatui rekomenduojame neviršyti didžiausios įkrovos, kuri. Rekomenduojama naudoti skystą skalbiklį; naudokite pusei įkrovos skirtą skalbiklio kiekį.		DIDŽ. SKALBIMO ĮKROVA 4 kg DIDŽ. DŽIOVINIMO ĮKROVA 4 kg TEMPERATŪRA Šaltas – 40 °C DIDŽ. SUKIMO GREITIS 600 PASIRENKAMOS PARINKTYS Atidėtas paleidimas, Spalvoti 15°, Tik džiovinimas
SKALBIMAS IR DŽIOVINIMAS 45' 	Greitas mažai suteptų drabužių (medvilninių ir sintetinių) skalbimas ir džiovinimas. Pasirinkus šį ciklą, galima išskalbti ir išdžiovinti iki 1 kg įkrovą vos per 45 minutes.		DIDŽ. SKALBIMO ĮKROVA 1 kg DIDŽ. DŽIOVINIMO ĮKROVA 1 kg TEMPERATŪRA 30 °C DIDŽ. SUKIMO GREITIS didž. PASIRENKAMOS PARINKTYS Atidėtas paleidimas
SKALBIMAS IR DŽIOVINIMAS 90' 	Greitas medvilninių ir sintetinių drabužių skalbimas ir džiovinimas. Pasirinkus šį ciklą, galima išskalbti ir išdžiovinti iki 2 kg įkrovą vos per 90 min.		DIDŽ. SKALBIMO ĮKROVA 2 kg DIDŽ. DŽIOVINIMO ĮKROVA 2 kg TEMPERATŪRA 30 °C DIDŽ. SUKIMO GREITIS 1200 PASIRENKAMOS PARINKTYS Atidėtas paleidimas



PROGRAMA		Skalbinių tipas ir rekomendacijos	Skalbimo simboliai	Nustatymai
SUKIMAS + VANDENS IŠLEIDIMAS		Skalbiniai išgręžiami, tada išleidžiamas vanduo. Tik tvirtų audinių drabužiai.		DIDŽ. SKALBIMO ĮKROVA didž. DIDŽ. DŽIOVINIMO ĮKROVA 6 kg TEMPERATŪRA – DIDŽ. SUKIMO GREITIS didž. PASIRENKAMOS PARINKTYS Atidėtas paleidimas, Tik džiovinimas
SKALAVIMAS + SUKIMAS		Skalauja, tada išgręžia. Tik tvirtų audinių drabužiai.		DIDŽ. SKALBIMO ĮKROVA didž. DIDŽ. DŽIOVINIMO ĮKROVA 6 kg TEMPERATŪRA – DIDŽ. SUKIMO GREITIS didž. PASIRENKAMOS PARINKTYS Atidėtas paleidimas, Tik džiovinimas
MEDVILNĖ + PIRMINIS SKALBIMAS		Nuo normaliai iki stipriai suteptų medvilninių ir lininių rankšluosčių, apatinių drabužių, staltiesių, paklodžių, užvalkalų ir kt., kuriems reikalingas pirminis skalbimas, skalbimas. Pagrindinio skalbimo skyriuje naudokite tik skalbimo miltelius.		DIDŽ. SKALBIMO ĮKROVA didž. DIDŽ. DŽIOVINIMO ĮKROVA 6 kg TEMPERATŪRA Šaltas – 90 °C DIDŽ. SUKIMO GREITIS didž. PASIRENKAMOS PARINKTYS Atidėtas paleidimas, Spalvoti 15°, Tik džiovinimas
EKO MEDVILNĖ (1-2)		Vidutiniškai suteptiems medvilniniams skalbiniams skalbti. 60 °C; tai yra standartinė medvilnės programa, bet pati efektyviausia vandens ir energijos sąnaudų atžvilgiu.		DIDŽ. SKALBIMO ĮKROVA didž. DIDŽ. DŽIOVINIMO ĮKROVA 6 kg TEMPERATŪRA Šaltas – 60 °C DIDŽ. SUKIMO GREITIS didž. PASIRENKAMOS PARINKTYS Atidėtas paleidimas, Tik džiovinimas
VILNA		Su „Vilna“ galima plauti visus vilnonius drabužius, net ir tuos, pavadintą „rankų tik plauti“  . Norėdami gauti geriausius rezultatus, naudokite specialias valymo priemones ir neviršija 2 kg skalbinių.		DIDŽ. SKALBIMO ĮKROVA 2 kg DIDŽ. DŽIOVINIMO ĮKROVA 2 kg TEMPERATŪRA Šaltas – 40 °C DIDŽ. SUKIMO GREITIS 800 PASIRENKAMOS PARINKTYS Atidėtas paleidimas, Spalvoti 15°, Tik džiovinimas
GLEŽNI AUDINIAI		Itin gležnų skalbinių skalbimas. Prieš skalbiant drabužius patariama išversti.		DIDŽ. SKALBIMO ĮKROVA 1 kg DIDŽ. DŽIOVINIMO ĮKROVA 1 kg TEMPERATŪRA Šaltas – 30 °C DIDŽ. SUKIMO GREITIS – PASIRENKAMOS PARINKTYS Atidėtas paleidimas, Spalvoti 15°, Tik džiovinimas

PROGRAMA	Skalbinių tipas ir rekomendacijos	Skalbimo simboliai	Nustatymai
SPALVOTI	 Spalvotų medvilninių drabužių skalbimas. Ši programa tausoja audinio spalvas net po pakartotinio skalbimo.		DIDŽ. SKALBIMO ĮKROVA didž. DIDŽ. DŽIOVINIMO ĮKROVA 6 kg TEMPERATŪRA Šaltas – 40 °C DIDŽ. SUKIMO GREITIS didž. PASIRENKAMOS PARINKTYS Atidėtas paleidimas, Colours 15, Tik džiovinimas
MIŠRŪS	 Nuo mažai iki įprastai suteptų tvirtų audinių drabužių iš medvilnės, lino, sintetinio pluošto ar mišraus jų pluošto skalbimas.	 	DIDŽ. SKALBIMO ĮKROVA 4,5 kg DIDŽ. DŽIOVINIMO ĮKROVA 4,5 kg TEMPERATŪRA Šaltas – 40 °C DIDŽ. SUKIMO GREITIS 1000 PASIRENKAMOS PARINKTYS Atidėtas paleidimas, Spalvoti 15°, Tik džiovinimas

1) Bandomoji programa atlikta laikantis standarto EN 50229 reikalavimų (Skalbimo): pasirinkite  programą ir 60 °C temperatūrą.

2) Ilga medvilnės programa: pasirinkite  programą ir 40 °C temperatūrą.

AUTOMATINIO DŽIOVINIMO LYGIŲ LAIKO LENTELĖ

Audinio tipas	Didž. įkrova. (kg)	Drabužių spinta 	Pakaba 	Lyginimas 
MEDVILNĖ	6	300'	230'	180'
SINTETIKA	4	180'	160'	120'
VILNA	2	155'	130'	120'

Pateiktos laiko vertės nurodytos didž. įkrovai; su mažesne įkrova džiovinimo laikas yra trumpesnis.

Bandytų programa, atitinkanti EN 50229 standartą (džiovinimas): didesnį skalbinių kiekį (6 kg) reikia džiovinti pasirinkus  džiovinimo lygį.

Likusius skalbinius reikia džiovinti pasirinkus  džiovinimo lygį. Likę skalbiniai turi būti: 2 paklodės, 1 užvalkalas ir 1 rankšluostis.

PARINKTYS

! Jei pasirinkta parinktis nėra suderinama su nustatyta programa, pasigirs įspėjamas klaidos signalas ir tris kartus blykstelės indikatorius lemputė. Parinktis nepasirinkta.

 **PUSIAU LĖTESNIS SUKIMAS**
Naudojant šią parinktį pasirinktos skalbimo programos sukimo greitis sumažinamas per pusę

 **ATIDĖTAS PALEIDIMAS**
Norėdami nustatyti pasirinktai programai atidėtą paleidimą, spauskite mygtuką, kol ims šviesti pageidaujamo paleidimo atidėjimo laiko led (9h–6h–3 h).

 **INTENSYVUS SKALAVIMAS**
Siekiant užtikrinti optimalų skalbiklio pašalinimą, prie X ciklo pridedamas papildomas skalavimo ciklas. Ši parinktis labiausiai tinka skalbiant jautrią odą turinčių žmonių drabužius

FUNKCIJOS

ĮJUNGIMAS / IŠJUNGIMAS



Skalbimo mašinos-džiovyklės įjungimas: spauskite šį mygtuką, kol ims šviesti paleidimo / pristabdymo mygtuko lemputė.

Skalbimo mašinos-džiovyklės išjungimas pasibaigus programai: spauskite mygtuką , kol lemputė užges.

Vykdomos programos atšaukimas: nuspauskite ir laikykite mygtuką , kol skalbimo mašina-džiovyklė sustos.

PROGRAMOS PARINKIMAS

- Naudojantis juo pasirenkamos programos.
- Sukite parinkiklį ir pasirinkite

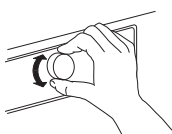

PALEIDIMAS / PRISTABDYMAS



- Programos paleidimas pasirinkus nustatymus

- Vykdomos programos pristabdymas
- Pristabdytos programos vykdymo pratęsimas

PATARIMAI IR REKOMENDACIJOS

SKALBINIŲ RŪŠIAVIMO TAISYKLĖS





- Audinio tipas / priežiūros etiketės nurodymai (medvilnė, mišrus pluoštas, sintetika, vilna, skalbti rankomis).
 - Spalva (atskiriate spalvotus ir baltus skalbinius, naujus spalvotus skalbinius skalbkite atskirai).
 - Dydis (tuo pat metu skalbkite skirtingo dydžio skalbinius, nes taip pagerinamas skalbimo efektyvumas ir pasiskirstymas būgne).
 - Audinio gležnumas (mažus daiktus – pvz., nailonines kojines – ir daiktus su užsegimais – pvz., liemenėles – skalbkite skalbimo maišelyje ar užtrauktuku užsegtime pagalvės užvalkale).
- Skalbiant ir džiovinant energiją taupykite pasirinkdami didžiausią galimą sukimo greitį pagal programą, kad pasibaigus skalbimo ciklui skalbiniuose liktų kuo mažiau vandens.

IŠTUŠTINKITE KIŠENES

- Pvz., monetos ar segtukai gali sugadinti skalbinius ir skalbimo mašinos-džiovyklės būgną.

SKALBIMO SIMBOLIAI DRABUŽIŲ ETIKETĖSE

Kubilo simboliuje nurodyta vertė yra didž. leistina vandens temperatūra, kurioje galima skalbti skalbinius.

-  Įprastas mechaninis poveikis
-  Sumažintas mechaninis poveikis
-  Mažas mechaninis poveikis
-  Skalbti rankomis
-  Neskalbti

VANDENS FILTRĄ VALYKITE REGULIARIAI

- Šį veiksmažį reikia atlikti, kad neužsikimštų filtras ir būtų tinkamai išleidžiamas vanduo.

ENERGIJOS TAUPYMAS IR PAGALBA SAUGANT APLINKĄ

- Laikantis programų lentelėje nurodytų įkrovos dydžių, optimizuojama energija, vandens ir skalbiklio sąnaudos bei sutrumpėja skalbimo laikas.
- Neperdozuokite skalbiklio; paisykite skalbiklio gamintojo nurodyto dozavimo.
- Energiją taupykite naudodami 60 °C skalbimo programą vietoje 90 °C skalbimo programos arba 40 °C vietoje 60 °C skalbimo programos. Medvilninius drabužius rekomenduojame skalbti pasirinkus programą  60 °C; ji trunka ilgiau, bet suvartojama mažiau energijos.

ENERGIJOS TAUPYMO PATARIMAI

- Laikantis programų lentelėje nurodytų įkrovos dydžių, optimizuojama energija, vandens ir skalbiklio sąnaudos bei sutrumpėja skalbimo laikas.
- Pirminio skalbimo funkciją naudokite tik stipriai suteptiems skalbiniams skalbti.
- Kad nereikėtų naudoti programos su aukšta temperatūra ir skalbti ne tokiame karštame vandenyje, prieš skalbimą apdorokite dėmes naudodami atitinkamą dėmių valiklį arba įsisenėjusias dėmes pamirkykite vandenyje.
- Taupykite energiją ir vietoje skalbimo 95 °C temperatūros vandenyje rinkitės 60 °C temperatūrą arba vietoje skalbimo 60 °C temperatūros vandenyje rinkitės 40 °C temperatūrą. Medvilniniams skalbiniams rekomenduojama naudoti  60 °C medvilnės programą. Siekiant taupyti energiją, reikia pasirinkti kuo didesnę išsukimo greitį, kad pradedant džiovinti skalbiniai būtų kuo sausesni.

VALYMAS IR PRIEŽIŪRA

⚠ DĖMESIO

naudoti degius skysčius.

Prieš valydami ar imdamiesi priežiūros darbų, skalbimo mašinos-džiovyklę išjunkite ir atjunkite nuo elektros tinklo.

Skalbimo mašinos-džiovyklės valymui draudžiama

SKALBIMO MAŠINOS-DŽIOVYKLĖS IŠORINIŲ PAVIRŠIŲ VALYMAS

Skalbimo mašinos-džiovyklės išorines dalis valykite minkštu, drėgnu audiniu.



Valdymo skydelio nevalykite universaliais valikliais, stiklo valikliais, šveitimo milteliais ar kitais panašiais gaminiais, nes taip galite pažeisti atspausdintus elementus.

VANDENS TIEKIMO ŽARNOS PATIKRA

Reguliariai tikrinkite vandens tiekimo žarnos vientisumą. Pastebėję pažeidimų, dėl žarnos pakeitimo kreipkitės į techninės priežiūros centrą ar įgaliotąjį atstovą.

Atsižvelkite į žarnos tipą:

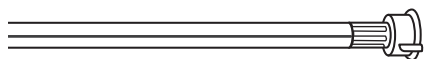
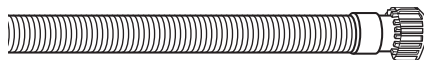

jei vandens įleidimo žarna yra skaidri, reguliariai tikrinkite, ar tam tikrose vietose nesikeičia spalva. Priešingu atveju žarna gali būti nesandari ir praleisti vandenį, todėl ją reikia pakeisti.

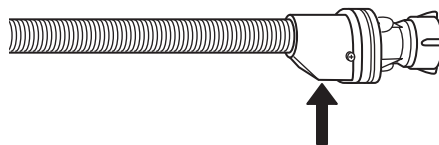
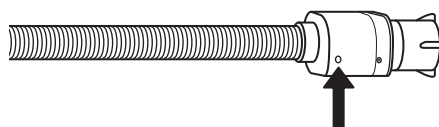

Žarnos su apsauga nuo užliejimo: tikrinkite mažą apsauginio vožtuvo patikros langelį (žr. rodyklę). Jei jis raudonas, tai reiškia, kad suaktyvinta apsaugos nuo užliejimo funkcija; tokiu atveju žarną būtina pakeisti nauja. Norėdami atsukti šią žarną, atsukimo metu turėsite nuspausti atlaisvinimo mygtuką (jei yra).

VANDENS TIEKIMO ŽARNOS FILTRŲ VALYMAS

1. Užsukite vandens čiaupą ir atsukite vandens tiekimo žarną.

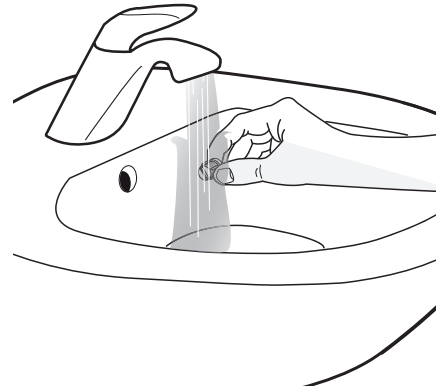
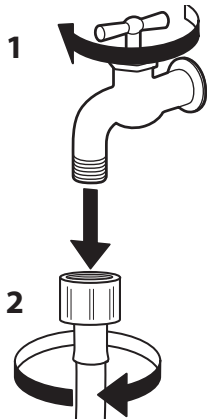

2. Kruopščiai šepetėliu išvalykite vandens tiekimo žarnos gale esantį tinklinį filtrą.

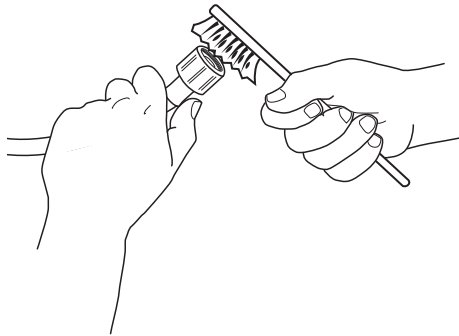

3. Šiuo metu rankiniu būdu atsukite tiekimo žarną skalbimo mašinos-džiovyklės nugarėlėje. Replėmis iš skalbimo mašinos-džiovyklės nugarėlėje esančio vožtuvo ištraukite tinklinį filtrą ir kruopščiai jį išvalykite.

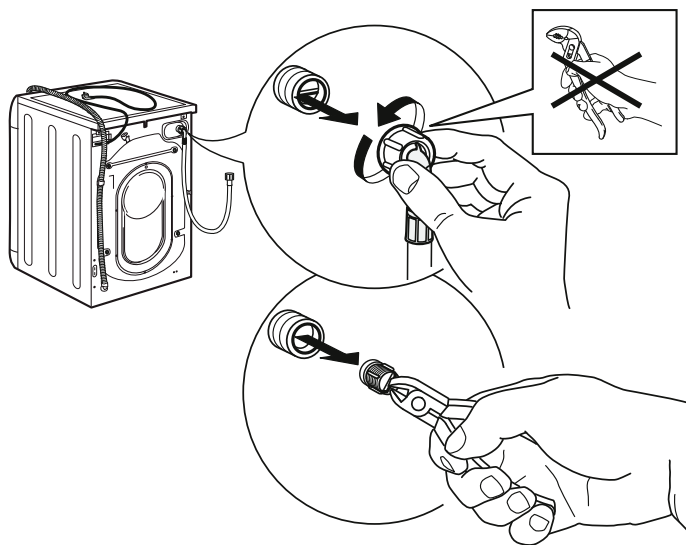

4. Vėl įstatykite tinklinį filtrą. Vėl prisukite vandens tiekimo žarną prie čiaupo ir skalbimo mašinos-džiovyklės. Prijungiant įleidimo žarną įrankių naudoti nereikia. Atsukite vandens čiaupą ir patikrinkite, ar visi sujungimai yra sandarūs.

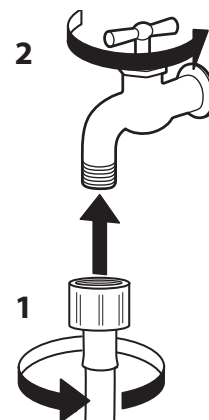
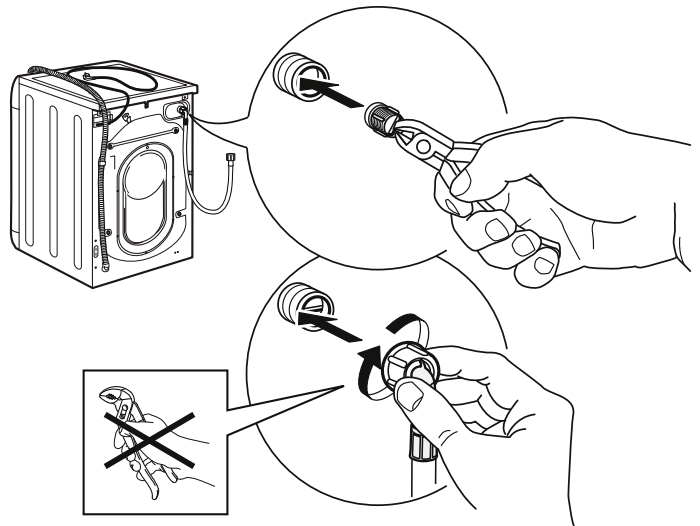

SKALBIKLIO DOZATORIAUS VALYMAS

1. Skalbiklio dozatorių išimkite spausdami atlaisvinimo mygtuką ir tuo pačiu metu traukdami skalbiklio dozatorių.

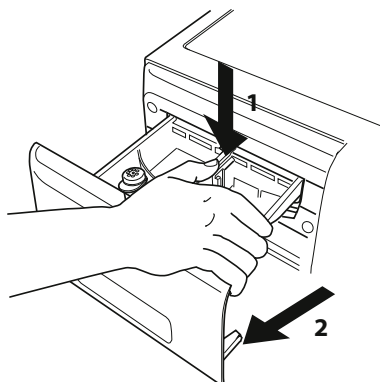

4. Nusausinkite minkštu audiniu.

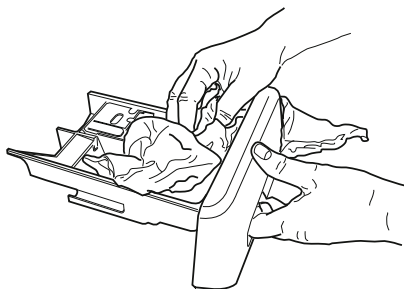

2. Išimkite skalbiklio dozatoriuje ir audinių minkštiklio skyrelyje esančius įdėklus.

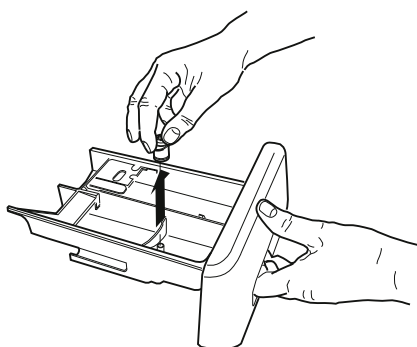

5. Įstatykite skalbiklio dozatorių į vietą ir uždarykite.

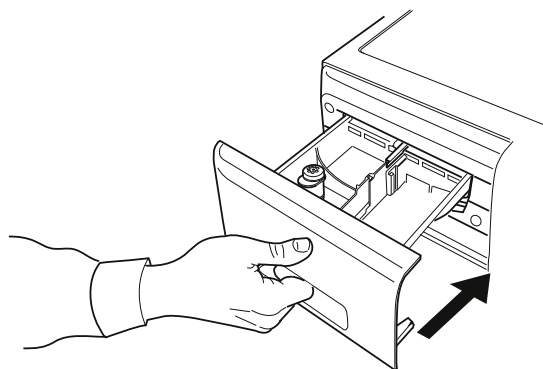

3. Kruopščiai nuplaukite visus komponentus po tekančiu vandeniu, kad neliktų skalbiklio ir audinių minkštiklio likučių.

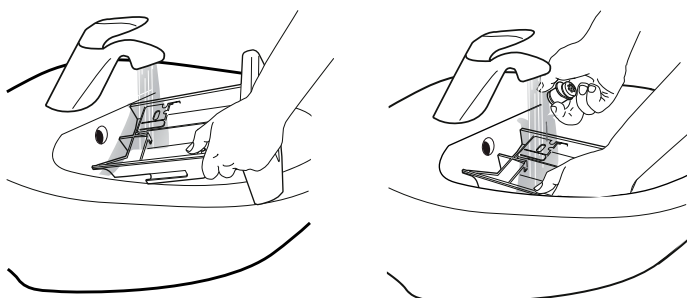

VANDENS FILTRO VALYMAS / LIKUSIO VANDENS IŠLEIDIMAS

⚠ DĖMESIO

Prieš valydami vandens filtrą ar išleisdami likusį vandenį, patikrinkite, ar skalbimo mašina-džiovyklė išjungta ir atjungta nuo elektros tinklo. Jei buvo naudota skalbimo karštame vandenyje

programa, prieš išleisdami vandenį palaukite, kol jis atvės.

Siekiant išvengti vandens susikaupimo prietaiso viduje po skalbimo ciklo dėl užsikūšusio filtro, reikia reguliariai valyti vandens filtrą.

1. Nuimkite cokolį. Naudodamiesi atsuktuvu atlikite paveikslėlyje pavaizduotus veiksmus.

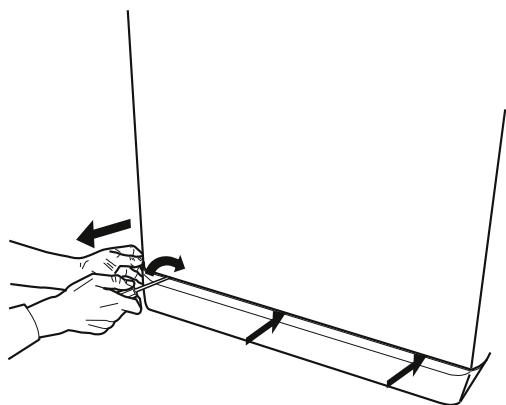

2. Išleidžiamam vandeniui surinkti naudokite plokščią padėklą: Po vandens filtru padėkite žemą ir platų padėklą, kad jame susirinktų likęs vanduo.

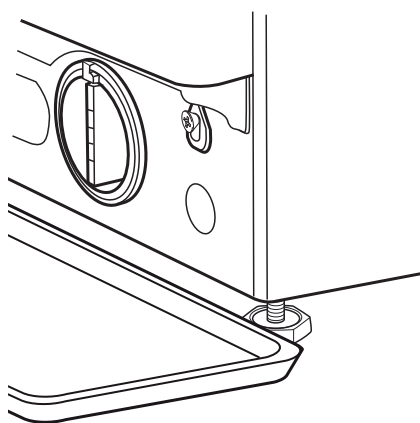

3. Vandens išleidimas: Lėtai sukite filtrą prieš laikrodžio rodyklę, kol ištekės visas vanduo. Leiskite vandeniui tekėti neišėmę filtro. Kai padėklas prisipildys, uždarykite vandens filtrą sukdami jį pagal laikrodžio rodyklę. Išpilkite vandenį iš padėklo. Kartokite šią procedūrą, kol ištekės visas vanduo..

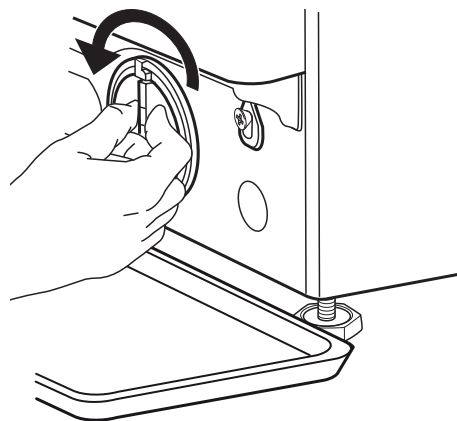

4. Filtro išėmimas Kad būtų sugertas nedidelis likusio vandens kiekis, po vandens filtru patieskite medvilninę šluostę. Tada sukite filtrą prieš laikrodžio rodyklę ir išimkite.

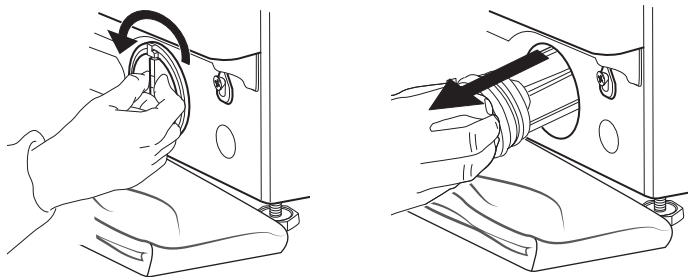

5. Vandens filtro valymas: išvalykite filtre susikaupusius likučius ir išplaukite jį po tekančiu vandeniu.

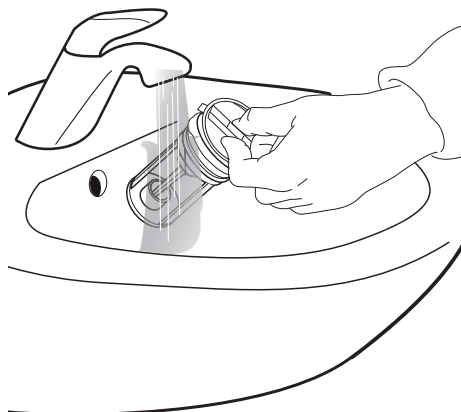

6. Įstatykite vandens filtrą ir pritvirtinkite cokolį. Tada sukite filtrą pagal laikrodžio rodyklę ir įstatykite. Būtinai prisukite filtrą iki galo; filtro rankenėlė turi būti vertikalioje padėtyje. Norėdami patikrinti filtro tarpiklio sandarumą, į skalbiklio dozatorių įpilkite maždaug 1 l vandens. Įstatykite cokolį į vietą.

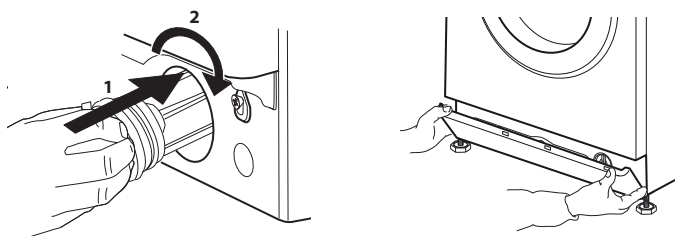

PERVEŽIMAS IR NAUDOJIMAS

DĖMESIO

Draudžiama kelti skalbimo mašiną-džiovyklę laikant už viršutinio paviršiaus.

- 1.** Atjunkite elektros kištuką ir užsukite vandens čiaupą.
- 2.** Patikrinkite, ar durelės ir skalbiklio dozatorius uždaryti tinkamai.
- 3.** Vandens įleidimo žarną atjunkite nuo čiaupo, o vandens išleidimo žarną ištraukite iš išleidimo taško. Išleiskite žarnose likusį vandenį ir žarnas pritvirtinkite taip, kad pervežant jos nebūtų pažeistos.
- 4.** Įsukite transportavimo varžtus. Atvirkštine tvarka atlikite transportavimo varžtų išsukimo nurodymus, pateiktus įrengimo vadove. Svarbi informacija. Draudžiama pervežti skalbimo mašiną-džiovyklę neįsukus transportavimo varžtų.

TRIKČIŲ ŠALINIMAS

Dėl tam tikrų priežasčių kartais skalbimo mašina-džiovyklė gali neveikti tinkamai. Prieš kreipiantis į techninės priežiūros centrą, rekomenduojama patikrinti toliau sąraše pateiktą informaciją ir pabandyti problemą pašalinti savarankiškai.

Veikimo triktys:

Skalbimo mašina-džiovyklė neįsijungia.

Nepasileidžia skalbimo ciklas.

Skalbimo mašina-džiovyklė neįleidžiamas vanduo (mirksi pirmosios skalbimo fazės LED lemputė ir mygtuko PALEIDIMAS/PAUZĖ LED lemputė).

Skalbimo mašina-džiovyklė nuolat įleidžia ir išleidžia vandenį.

Skalbimo mašina-džiovyklė neišleidžia vandens arba negręžia.

Gręžimo ciklo metu mašina labai vibruoja.

Iš skalbimo mašinos-džiovyklės teka vanduo.

Dvi iš keturių skalbimo ir džiovinimo fazių LED lemputės šviečia nuolatos, o kitos valdymo skydelio LED lemputės mirksi tankiai.

Galimos priežastys / sprendimas:

- Kištukas neįkištas į sieninį elektros lizdą arba nepakankamai įkištas ir nėra kontakto.
- Nutrūko elektros tiekimas.
- Nevisiškai uždarytos durelės.
- Nepaspaustas ĮJUNGIMO / IŠJUNGIMO mygtukas.
- Nepaspaustas PALEIDIMO / PRISTABDYMO mygtukas.
- Užsuktas vandens čiaupas.
- Nustatytas atidėtas paleidimas.
- Vandens tiekimo žarna neprijungta prie čiaupo.
- Žarna sulenкта.
- Užsuktas vandens čiaupas.
- Užsuktas pagrindinis vandens tiekimo čiaupas.
- Nepakankamas slėgis.
- Nepaspaustas PALEIDIMO / PRISTABDYMO mygtukas.
- Vandens išleidimo žarna įrengta kitame nei 65–100 cm nuo grindų aukštyje.
- Vienas vandens išleidimo žarnos galas panardintas į vandenį.
- Vandens išleidimo jungtyje sienoje nėra vėdinimo angos. Jei ir atlikus nurodytas patikras problema išlieka, užsukite vandens čiaupą, išjunkite skalbimo mašiną-džiovyklę ir kreipkitės į techninės priežiūros centrą. Jei jūsų butas yra viršutiniame pastato aukšte, kartais gali susidaryti sifono efektas, kuriam įvykus skalbimo mašina-džiovyklė nuolat įleis ir išleis vandenį. Tokiu atveju įrengiami nuo sifono efekto apsaugantys vožtuvai, kuriuos galite įsigyti parduotuvėse.
- Programa nevykdo vandens išleidimo funkcijos: kai kuriose programose šią funkciją reikia suaktyvinti rankiniu būdu.
- Sulenкта vandens išleidimo žarna.
- Užsikimšusi vandens išleidimo linija.
- Montuojant būgnas nebuvo tinkamai atlaisvintas.
- Skalbimo mašina-džiovyklė pastatyta nelygiai.
- Skalbimo mašina-džiovyklė prispausta tarp baldų ir sienos.
- Netinkamai priveržta vandens tiekimo žarna.
- Užsikimšo skalbiklio dozatorius.
- Netinkamai pritvirtinta vandens išleidimo žarna.
- Išjunkite mašiną, atjunkite kištuką nuo maitinimo tinklo ir palaukite apie 1 minutę prieš vėl įjungdami. Jei problema išlieka, paskambinkite į techninės priežiūros centrą.

Susidarė per daug putų.

- Skalbiklio negalima naudoti su šia skalbimo mašina-džiovykle (turi būti nurodyta „skalbimo mašinoms“, „skirta skalbti rankomis ir skalbimo mašinomis“ ar panašiai)
- Per didelis skalbiklio kiekis.

Skalbimo mašina-džiovyklė nedžiovina.

- Kištukas neįkištas į sieninį elektros lizdą.
- Nutrūko elektros tiekimas.
- Netinkamai uždarytos durelės.
- Nustatytas atidėtas paleidimas.
- Visi džiovinimo ciklo LED bus IŠJUNGTI.

DURELĖS – KAIP ATIDARYTI DURELES IR IŠIMTI SKALBINIUS GEDIMO ATVEJU

Skalbimo mašiną-džiovyklę išjunkite ir atjunkite nuo elektros tinklo. Užsukite vandens čiaupą.

Palaukite, kol būgnas visiškai sustos. Jeigu buvo pasirinkta aukštos temperatūros programa, palaukite, kol atvės vanduo ir skalbiniai.

1. Pirmiausia išleiskite likusį vandenį vadovaudamiesi sk. „Likusio vandens išleidimas“.

2. Atsuktuvu išsukite varžtą.

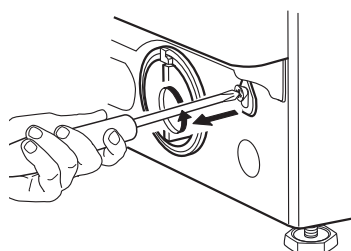

4. Po to vėl pritvirtinkite laidą atsuktuvu įsukdami varžtą.

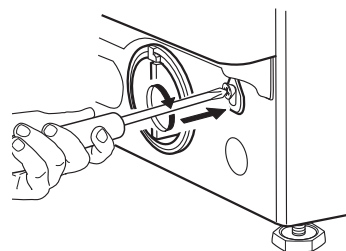

3. Patraukite laidą žemyn, kaip parodyta paveikslėlyje. Tuo metu durelės atsirakins ir bus galima išimti skalbinius.

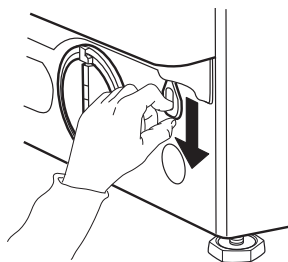

5. Įstatykite cokolį į vietą.

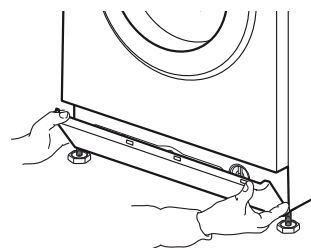

TECHNINĖS PRIEŽIŪROS CENTRAS

PRIEŠ KREIPIANTIS Į KLIENTŲ PALAIKYMO CENTRĄ

1. Pabandykite iškilusias problemas išspręsti savarankiškai vadovaudamiesi šiame skyriuje pateikta informacija.

TRIKČIŲ ŠALINIMAS

2. Išjunkite ir vėl įjunkite skalbimo mašiną-džiovyklę, kad patikrintumėte, ar problema neišnyko.

JEI PROBLEMA IŠLIEKA, KREIPKITĖS Į KLIENTŲ PALAIKYMO CENTRĄ.

Skambinkite garantiniame lankstinuke nurodytu numeriu arba vykdykite nurodymus, pateikiamus

svetainėje www.whirlpool.eu

Visada pateikite:
trumpą gedimo aprašymą;
skalbimo mašinos-džiovyklės modelį (žr. duomenų plokštelę durelių viduje);
savo tikslių adresą ir telefono numerį.

Dėl bet kokio remonto kreipkitės tik į įgaliotąjį techninės priežiūros centrą; tik čia remontas bus atliktas tinkamai ir naudojamos originalios atsarginės detalės.

**Gamintojas:
Whirlpool Europe s.r.l. - Socio Unico
Viale Guido Borghi 27
21025 Comerio (VA)
Italy**

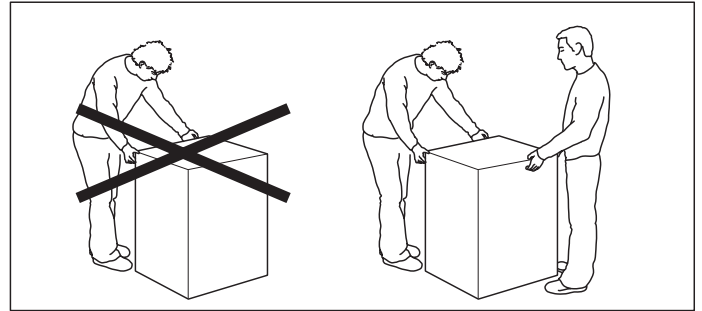
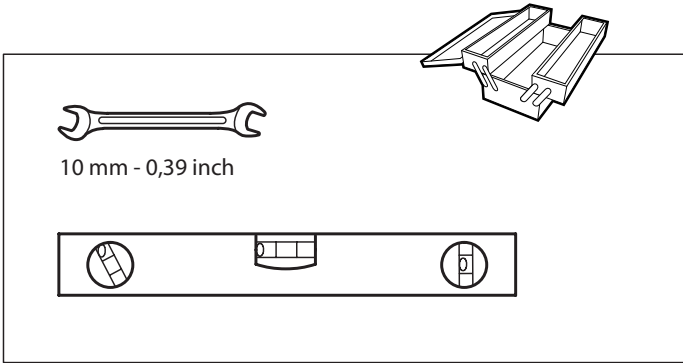

1.

2.

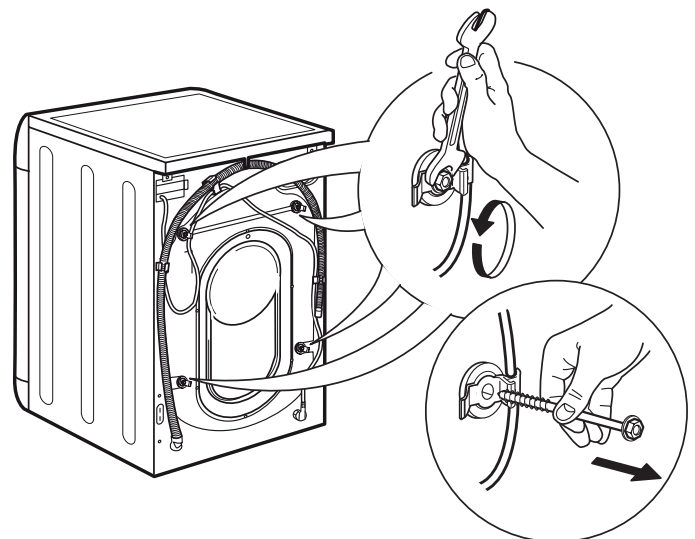
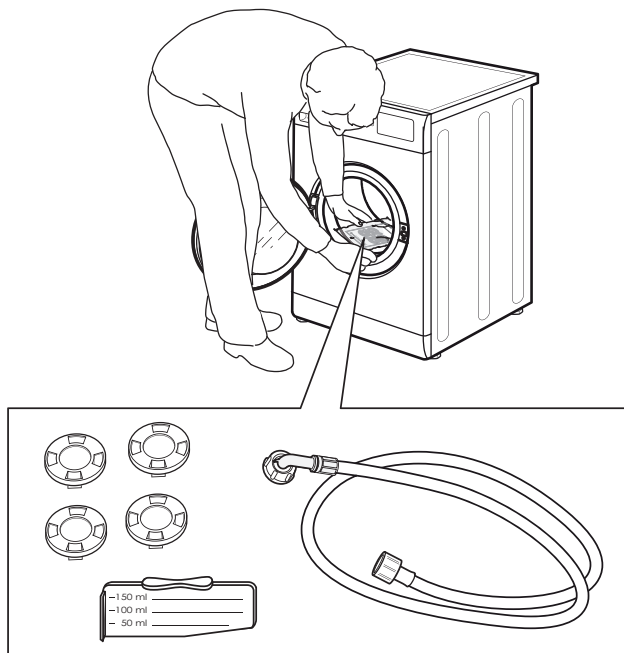

3.

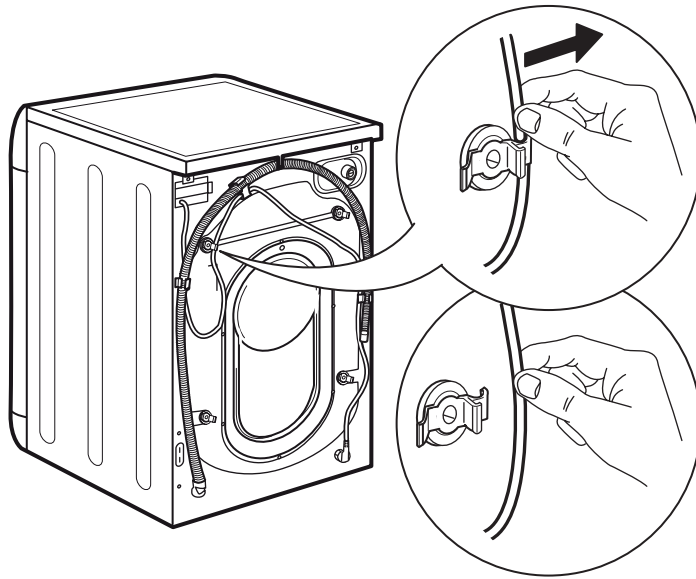

4.

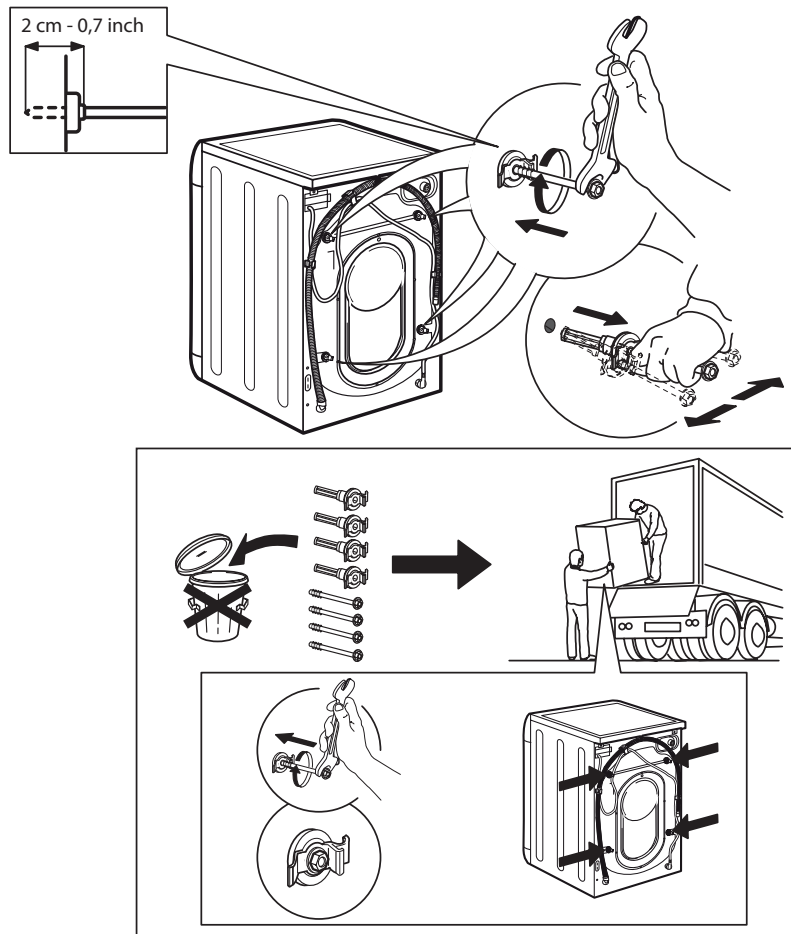

5.

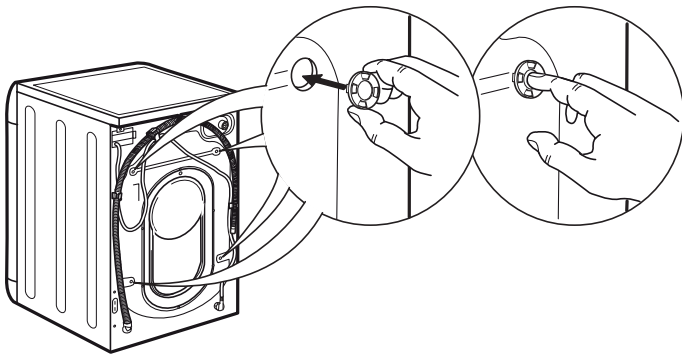

6.

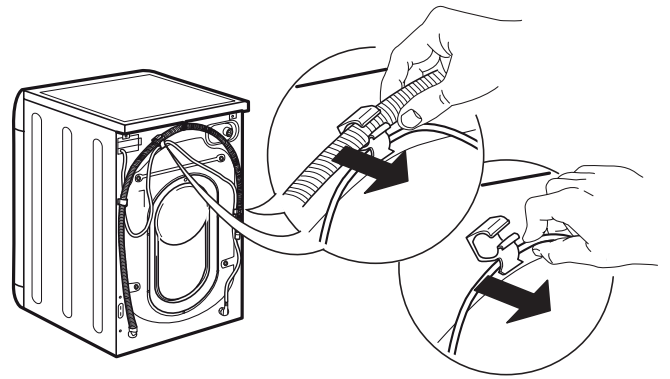

7.

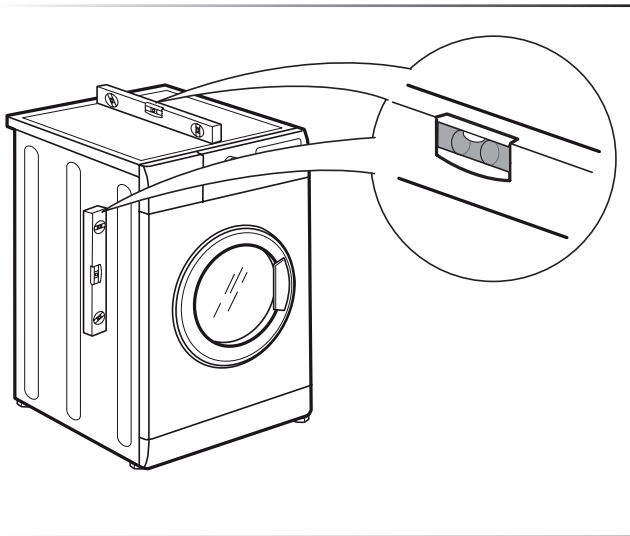

8.

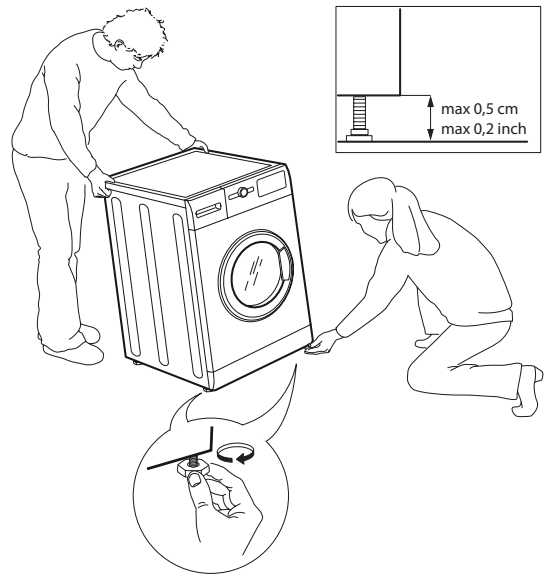

9.

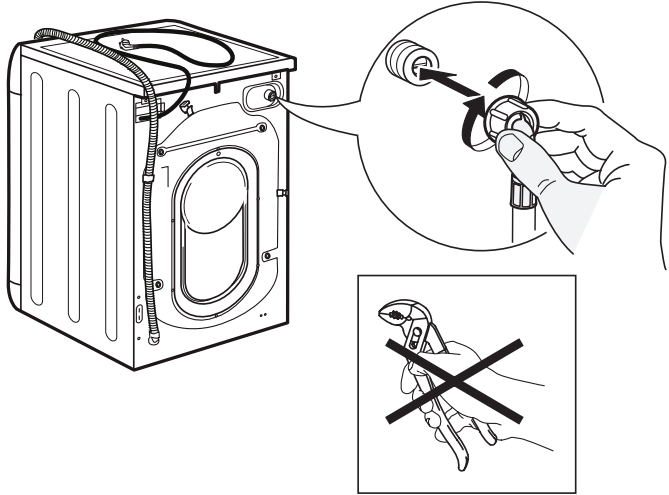

10.

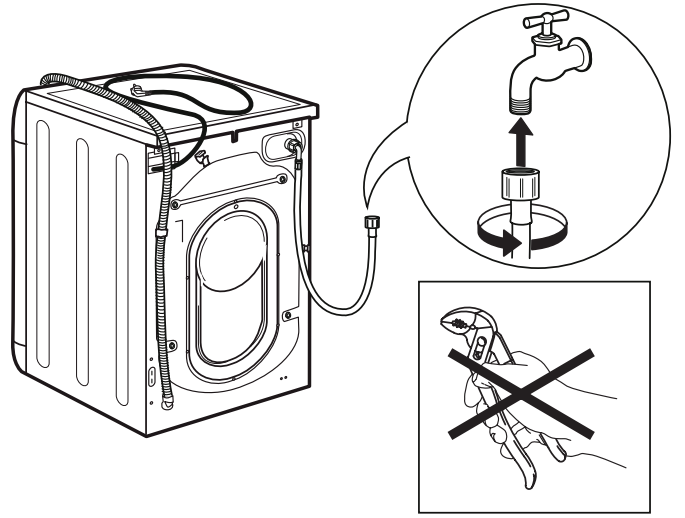

11.

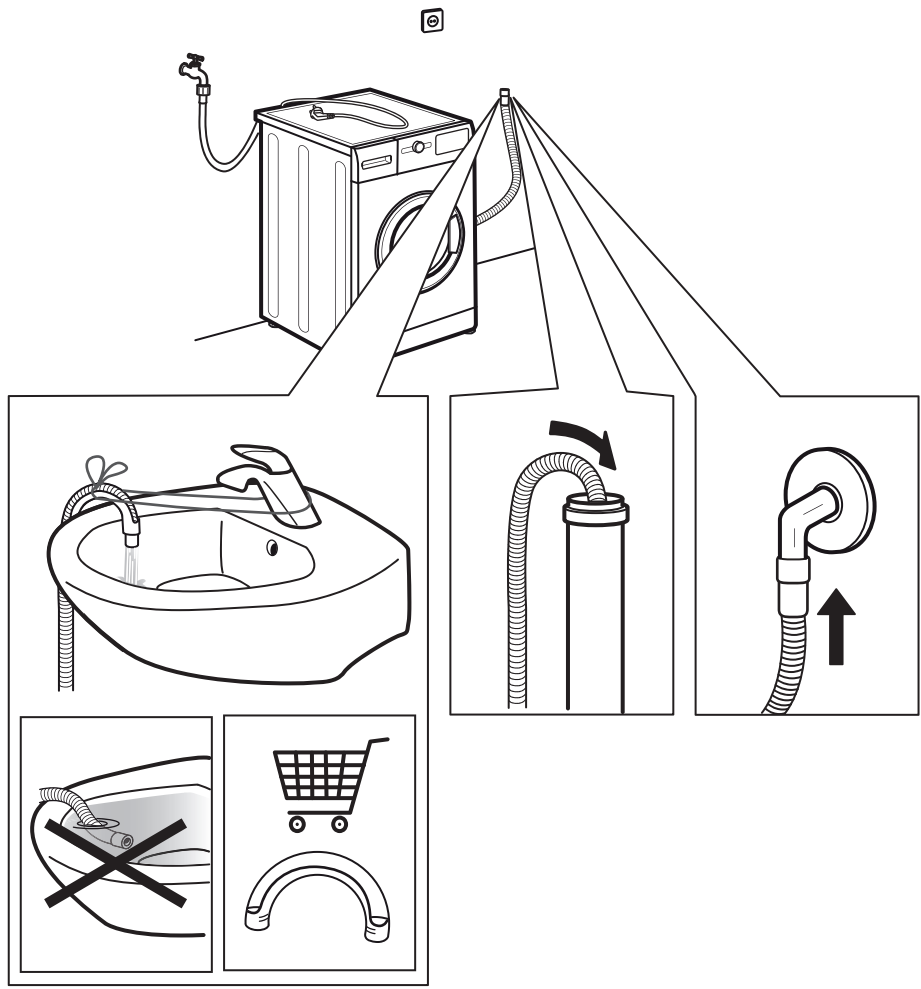

12.

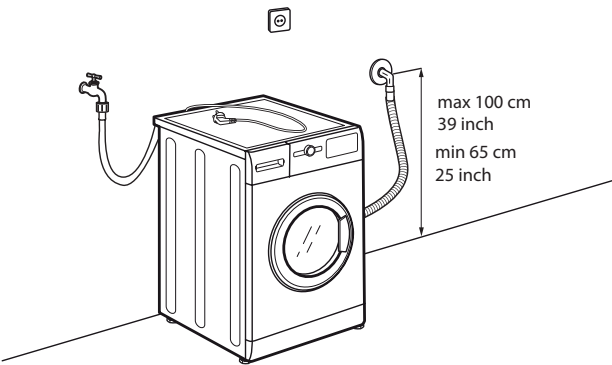
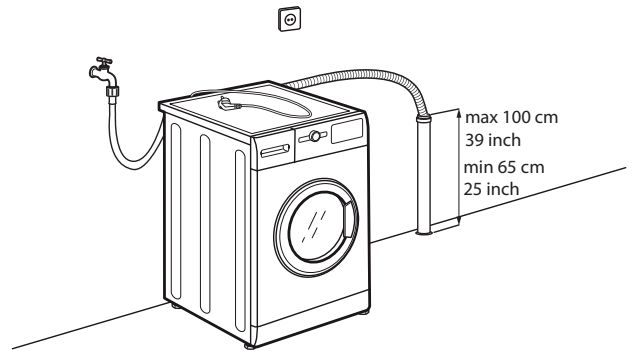
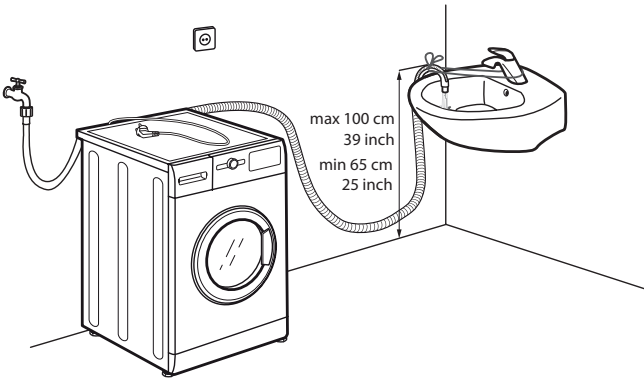

13.

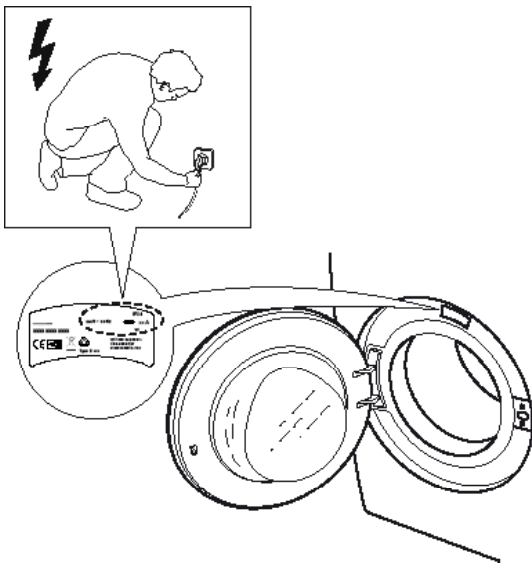

14.

