

Hotpoint

Máquina de lavar

Manual do utilizador



HB 93G CARE SPT

2820533786/ PT / / 27.09.2025 14:54



Primeiro deve ler este manual do utilizador!

Caro Cliente,

Agradecemos ter escolhido Hotpoint os nossos produtos.







Esperamos que obtenha os melhores resultados do seu produto o qual foi fabricado com tecnologia mais avançada e de alta qualidade. Portanto, o manual do utilizador deve ser lido na totalidade e cuidadosamente assim como todos os documentos que o acompanham antes de usar o produto.

Seguir todas as advertências e todas as informação no manual do utilizador. Assim, protege o seu produto contra possíveis perigos.

Guardar o manual do utilizador. Se entregar este produto a mais alguém, entregar também o manual do utilizador. Os termos de garantia, métodos de utilização e de resolução de problemas do seu produto estão no manual do utilizador.

Símbolos e definições

São usados os seguintes símbolos no manual do utilizador:

	Perigo que pode resultar em morte ou lesões.
	Informação importante ou dicas úteis: uteis acerca da utilização.
	Ler o manual do utilizador.
	Materiais recicláveis.
 	Advertência de superfície quente.
ADVERTÊNCIA A	Perigo que pode resultar em danos materiais ao produto ou ao meio ambiente.

Índice

1	Instruções de segurança	4	6.3	Tabela de programas e consumos	24
1.1	Utilização prevista	4	6.4	Seleção do Programa	25
1.2	Segurança de crianças, pessoas vulneráveis e animais de estimação	4	6.5	Programas	26
1.3	Segurança elétrica	5	6.6	Seleção de temperatura	28
1.4	Segurança de manuseamento	6	6.7	Seleção da velocidade de centrifugação	28
1.5	Segurança da instalação	7	6.8	Seleção de Funções Auxiliares	29
1.6	Segurança de funcionamento	8	6.8.1	Funções Auxiliares	29
1.7	Segurança da manutenção e limpeza	10	6.8.2	Funções/programas selecionados premindo os botões de função durante 3 segundos	30
2	Instruções importantes para o Ambiente	11	6.9	Hora de Fim	31
2.1	Conformidade com a Diretiva REEE	11	6.10	Início do programa	31
2.2	Informação da embalagem	11	6.11	Bloqueio da porta de carregamento	32
3	Especificações técnicas	12	6.12	Alterar Seleções Após O Início Do Programa	32
4	Instalação	13	6.13	Cancelar o programa	33
4.1	Desembalagem e transporte do produto	13	6.14	Fim do programa	33
4.2	Local adequado para instalação	13	7	Manutenção e limpeza	33
4.3	Montagem das tampas do painel inferior	14	7.1	Limpar a gaveta de detergente	33
4.4	Remover os parafusos de segurança para transporte	14	7.2	Limpar a porta de carregamento e o tambor	34
4.5	Ligar o abastecimento de água	15	7.3	Limpar a estrutura e o painel de controlo	34
4.6	Ligar a mangueira de descarga ao escoamento	15	7.4	Limpar os filtros de entrada de água	34
4.7	Ajustar os suportes	16	7.5	Escoar a água restante e Limpar o filtro da bomba	35
4.8	Ligação elétrica	16	8	Resolução de problemas	36
4.9	Iniciar	17	9	ISENÇÃO DE RESPONSABILIDADE	40
5	Preparação prévia	17			
5.1	Separar a roupa	17			
5.2	Preparar a roupa para a lavagem	17			
5.3	Dicas para economizar energia e água	17			
5.4	Carregar a roupa	18			
5.5	Capacidade de carga correta	18			
5.6	Usar o detergente e o amaciador	18			
5.7	Dicas para lavagem eficiente	20			
5.8	Duração do programa exibido	21			
6	Funcionar com o produto	21			
6.1	Painel de controlo	22			
6.2	Símbolos no visor	23			

1 Instruções de segurança

Esta secção inclui as instruções de segurança necessárias para prevenir risco de lesões e danos materiais.

A nossa empresa não será considerada responsável por danos que possam ocorrer caso estas instruções não sejam seguidas.

- As operações de instalação e reparação devem ser sempre realizadas por Assistência Autorizada.
- Utilizar apenas peças de substituição e acessórios originais.
- Não reparar ou substituir qualquer componente do produto exceto se especificamente mencionado no manual do utilizador.
- Não modificar o produto.

1.1 Utilização prevista

- O tempo de utilização do produto é de 10 anos. Durante este período, as peças de substituição originais estarão disponíveis para operar corretamente o aparelho.
- This product is designed for household use. It is not intended for commercial use. Do not use the product for any other purpose.

- Use the product only for washing and rinsing textiles labelled as machine washable.
- This product is intended for household use and similar applications listed as follows:
 - staff kitchens in shops, offices, and other work environments;
 - Farmhouses;
 - hotel, motel and other residential environments;
 - bed and breakfast and hostel-like environments;
 - communal areas in apartment buildings or laundromats.

1.2 Segurança de crianças, pessoas vulneráveis e animais de estimação



- Este produto pode ser usado por crianças a partir de 8 anos e mais e por pessoas com capacidades físicas, sensoriais ou mentais reduzidas ou com falta de experiência e conhecimento se lhes tiver sido dada a supervisão ou instrução relativamente ao uso do produto de uma forma segura e entender os riscos envolvidos.

- Crianças com menos de 3 anos devem ser mantidas afastadas a menos que continuamente supervisionadas.
- Os produtos elétricos são perigosos para as crianças e para os animais domésticos. As crianças ou os animais de estimação não podem brincar, trepar ou entrar dentro do produto. Verificar o interior do produto antes da utilização.
- Use a função de bloqueio para crianças para as impedir de mexerem no produto.
- Não se esqueça de fechar a porta de carregamento quando sair do compartimento onde o produto está instalado. As crianças e animais de estimação podem ficar trancados lá dentro e afogar-se.
- As crianças não devem fazer a limpeza e a manutenção do utilizador sem a supervisão dos adultos.
- Manter o material de embalagem afastado do alcance das crianças. Risco de lesão ou asfixia
- Manter todos os detergentes e aditivos usados para o produto afastados do alcance das crianças.
- Cortar o cabo de alimentação e o circuito e desativar o mecanismo de bloqueio da porta de carga antes da eliminação do produto para segurança das crianças.



1.3 Segurança elétrica

- O produto não deverá estar com a ficha ligada à tomada durante os procedimentos de instalação, de manutenção, de limpeza e de reparação. Desligar o produto ou desligar o fusível.
- Se o cabo de alimentação estiver danificado, deve ser substituído pela assistência autorizada de modo a impedir algum possível perigo.
- Não dobrar o cabo de alimentação por baixo do produto ou na parte de trás do produto. Não colocar objetos pesados em cima do cabo de alimentação. Não dobrar, esmagar e tocar o cabo de alimentação em fontes de calor.
- Usar somente o cabo original. Não usar cabos cortados ou danificados.
- Não usar um cabo de extensão, uma extensão múltipla ou um adaptador para operar com o seu produto.

- Cabos de extensão, tomadas múltiplas, adaptadores ou fontes de alimentação portáteis podem sobreaquecer e provocar um incêndio. Assegurar que não coloca tomadas elétricas e fontes de alimentação portáteis perto ou atrás do produto.
- A ficha deve estar facilmente acessível. Se isso não for possível, deve estar disponível na instalação elétrica um mecanismo que esteja em conformidade com a legislação e que desligue todos os terminais da corrente elétrica (fusível, disjuntor, disjuntor geral, etc.).
- Não tocar na ficha com as mãos molhadas.
- Quando desligar o aparelho, não segurar no cabo de alimentação, mas na ficha.
- Assegurar que a ficha não está molhada. suja ou com pó.
- Nunca ligar o seu produto a dispositivos elétricos de poupança de energia. Estes sistemas são nocivos para o produto.
- ligações da conduta de água. Escoar qualquer água deixada no interior da máquina de lavar roupa.
- Este produto é pesado, não o deve manusear sozinho. Pode provocar lesões, caso a máquina de lavar roupa caia sobre si. Não bater e deixar cair a máquina de lavar roupa durante o transporte.
- Não segurar as partes como a porta de carregamento de roupa para levantar e mover o produto. A prateleira superior deve estar ligeiramente fixada para deslocar.
- Transportar a máquina de lavar roupa na posição vertical. Se não puder ser transportada na posição vertical, incline-a para o lado direito na vista frontal
- Assegurar que as mangueiras, assim como o cabo de alimentação, não ficam dobrados, esmagados ou comprimidos ao depois de o produto ser colocado na respetiva posição após a instalação ou os procedimentos de limpeza.



1.4 Segurança de manuseamento

- Desligar a máquina de lavar roupa antes de a deslocar, retirar a saída de água e as



1.5 Segurança da instalação

- Verificar a informação no manual e as instruções de instalação para preparar o produto para a instalação e assegurar que a ligação elétrica, a ligação de água limpa e a saída de água são as adequadas. Se não, contactar um electricista e canalizador qualificados para realizarem as ligações necessárias. Estes trabalhos são da responsabilidade do cliente.
- Antes de iniciar a instalação, assegurar que desliga o fusível para desativar a fonte de alimentação para a linha à qual o produto será ligado.
- Este produto é destinado a ser usado em altitudes que não excedam os 2000 metros acima do nível do mar.
- Verificar se há algum dano no produto antes de o instalar. Não instalar o produto se estiver danificado.
- Usar sempre o equipamento de proteção individual (luvas, etc.) durante a instalação, manutenção e reparação do produto. Há um risco de lesões.
- Podem ocorrer lesões se colocar as mãos nas ranhuras não tapadas. Fechar os orifícios dos parafusos de segurança para o transporte com tampas plásticas.
- Não instalar ou deixar o produto em locais onde possa estar exposto a condições ambientais exteriores.
- Não instalar o produto em locais onde a temperatura for inferior 0 °C.
- Não colocar o produto em cima de um tapete ou superfície similar. Pode dar origem a risco de incêndio uma vez que não recebe ar por baixo.
- Colocar o produto numa superfície nivelada e rija e equilibrar o mesmo com os pés ajustáveis.
- Ligar o produto a uma tomada ligada à terra protegida por um fusível adequado para os valores da corrente na etiqueta de tipo. Assegurar que a ligação à terra é feita um um electricista especializado. Não usar o produto sem a ligação à terra adequada de acordo com os regulamentos locais/nacionais.
- Ligar o produto a uma tomada com os valores de tensão e de frequência indicados na etiqueta de tipo.

- Não ligar o produto a tomadas soltas, partidas, sujas, com gordura ou a tomadas que estejam fora do lugar ou tomadas com risco de contacto com água.
- Usar o novo conjunto de mangueira fornecido com o produto. Não usar conjuntos de mangueira já usados. Não fazer extensões às mangueiras.
- Ligar a mangueira de entrada de água diretamente à torneira da água. A pressão da água da torneira deve ser de um mínimo de 0.1 Mpa (1 bar) e de um máximo de 1 Mpa (10 bares). Da torneira devem correr cerca de 10 a 80 litros de água por minuto de modo que o produto funcione corretamente. Se a pressão da água for superior a 1 Mpa (10 bares), deve ser ligada uma válvula redutora de pressão. A temperatura máxima permitida é 25°C.
- Encaixar a extremidade da mangueira de descarga para escoamento da água suja, no lavatório ou na banheira.
- Colocar o cabo de alimentação e as mangueiras na posição adequada sem o risco de tropeçar.
- Não instalar o produto por trás de uma porta, uma porta deslizante ou noutro local que impeça a porta de abrir totalmente.
- Se for para ser colocado um secador sobre o produto, fixar o mesmo com um aparelho de ligação adequado obtido num serviço de assistência autorizado.
- Há um risco de contacto com partes elétricas quando os tabuleiros superiores são removidos. Não desmontar o tabuleiro superior do produto.
- Colocar o produto a pelo menos 1 cm dos rebordos dos móveis.



1.6 Segurança de funcionamento

- Quando usar os aparelhos, usar apenas detergentes, amaciadores e suplementos adequados para máquinas de lavar.
- Não usar solventes químicos no produto. Estes materiais implicam um risco de explosão.
- Não utilizar produtos defeituosos ou danificados. Desligar o produto (ou desativar o fusível ao qual está

- ligado), desligar a água da torneira e contactar um serviço autorizado.
- Não colocar fontes de ignição (velas a arder, cigarros, etc.) ou fontes de calor (ferros, fornalhas, fornos, etc.) em cima ou perto do produto. Não colocar materiais inflamáveis/explosivos perto do produto.
 - Não entrar dentro do produto.
 - Desligar o produto e fechar a torneira se não for usar o produto durante longos períodos de tempo.
 - O detergente/materiais de manutenção podem salpicar para fora da gaveta do detergente se esta for aberta durante o funcionamento da máquina. O contacto do detergente com a sua pele e os olhos é perigoso.
 - Assegurar que os animais de estimação não entrem no produto. Verificar o interior do produto antes da utilização.
 - Não forçar a abertura da porta de carregamento bloqueada. A porta irá abrir assim que a lavagem for completada. Se a porta não abrir, usar soluções para o erro “a porta de carregamento não abre” na secção de Resolução de problemas.
 - Não lavar elementos contaminados com gasolina, querosene, benzeno, redutores, álcool ou outros materiais inflamáveis ou explosivos e produtos químicos industriais.
 - Não usar o detergente seco de limpeza e não lavar, enxaguar ou centrifugar roupa contaminada com detergente seco de limpeza.
 - Não colocar as mãos no tambor rotativo. Aguardar até que o tambor pare de rodar.
 - Se lavar roupa a altas temperaturas, a água de lavagem descarregada pode queimar a pele em contacto com a pele, por ex. quando a mangueira de escoamento estiver ligada à torneira. Não tocar na água da descarga.
 - Tomar as seguintes precauções para evitar a formação de biofilme e de maus cheiros:
 - Assegurar que a sala onde a máquina está colocada é bem ventilado.
 - Limpar a junta da porta e a porta de vidro de carregamento com um pano seco e limpo no fim do programa.

- O vidro da porta de carregamento irá aquecer quando estiver a lavar a altas temperaturas. Portanto, não deve tocar no vidro da porta de carregamento durante a lavagem, nomeadamente as crianças não o devem fazer.
- Antes de eliminar os itens já usados e que já não são utilizáveis:
 1. Desligar a ficha de alimentação e remover o mesmo da tomada.
 2. Cortar o cabo de alimentação e desligar o mesmo da ficha do aparelho..
 3. Parta o mecanismo de bloqueio da porta de carregamento para o tornar inoperacional.
 4. Não permitir que as crianças brinquem com o produto antigo.
- Caso seja necessário deslocar o produto para limpeza, não puxar pela tampa. A tampa pode partir e provocar lesões!
- Não colocar as mãos, pés e objetos metálicos por baixo ou atrás do produto. Isso pode causar obstruções e qualquer aresta afiada pode causar ferimentos.
- Usar um pano limpo, seco para limpar os materiais estranhos ou poeira das fichas. Ao limpar a ficha, não usar um pano molhado ou húmido. Caso contrário, há o risco de choque elétrico.
- Não lavar o produto com máquinas de lavagem a pressão, pulverizar vapor, com água ou derramando água. Há um risco de electrocução.
- Não usar ferramentas afiadas ou abrasivas para limpar o produto. Não usar soluções de limpeza domésticas, detergente, gás, gasolina, diluente, álcool, verniz, etc. quando estiver a fazer a limpeza.
- Os agentes de limpeza contendo solventes podem produzir fumos venenosos (por ex. solvente de limpeza. Não usar produtos de limpeza contendo solventes.



1.7 Segurança da manutenção e limpeza

- Antes de limpar ou fazer manutenção da máquina de lavar, desligar a mesma ou cortar a energia do fusível.

- Pode haver resíduos de detergente na gaveta do detergente quando abrir a mesma para a limpar.
- Não desmontar o filtro da bomba de descarga enquanto o produto estiver em funcionamento.
- A temperatura na máquina pode subir até 90°C. Limpar o filtro depois da água na máquina ter arrefecido de modo a evitar o risco de se queimar.

2 Instruções importantes para o Ambiente

2.1 Conformidade com a Diretiva REEE



Este produto está em conformidade com a Diretiva UE REEE (2012/19/UE). Este produto possui um símbolo de classificação para resíduos de equipamento elétrico e

eletrónico (REEE).

Este produto foi produzido com peças de elevada qualidade e materiais que podem ser reutilizados e são adequados para reciclagem. Não eliminar o produto residual com o lixo domésticos normal no final da vida útil. Colocar no centro de recolha para a reciclagem de equipamentos elétricos e eletrónicos. Deve consultar as autoridades locais para saber mais sobre esses centros de recolha.

los nos pontos de recolha de material de embalagem designados pelas autoridades locais.

Conformidade com a Diretiva RSP:

O produto que comprou cumpre com a Diretiva RSP UE (2011/65/UE). Não contém materiais nocivos e proibidos especificados na Diretiva.

2.2 Informação da embalagem

Os materiais de embalagem do produto são fabricados com materiais recicláveis de acordo com os nossos Regulamentos Ambientais Nacionais. Não eliminar os materiais de embalagem, em conjunto com os resíduos domésticos ou outros. Colocá-

3 Especificações técnicas

Nome ou marca comercial do fornecedor	HOTPOINT
Nome do modelo	HB 93G CARE SPT
Capacidade nominal (kg)	9
Velocidade máxima de centrifugação (ciclo/min)	1400
Encastrado	No
Altura (cm)	84,5
Largura (cm)	60
Profundidade (cm)	58
Entrada de água individual / Entrada de água dupla	+ / -



As informações do modelo armazenadas no banco de dados do produto podem ser acedidas entrando no sítio web a seguir e procurando o identificador de modelo (*) encontrado na etiqueta de energia.

<https://eprel.ec.europa.eu/>

SUPPLIER'S NAME **MODEL IDENTIFIER** → (*)

A

A

Tabela de símbolos

Pré-lavagem	Rápido	Rápida+	Enxaguamento extra	Água Extra	Antivínicos	Remoção de pelos de animais domésticos	Vapor	Modo noturno	Molho	Enxaguamento suspenso	
Dose automática	Seleção de detergente líquido	Seleção de amaciador	Enxaguamento	Rotação+ Descarga	Descarga	Temperatura	Centrifugação	Sem Centrifugação	Torneira da água (Fria)	Sem água	Retardamento
Bloqueio crianças	Bloqueio para crianças	Ligar / Desligar	Iniciar / Pausa	Nível de sujidade	Adicionar roupa	Programa transferido	Lavagem	Ok (Fim)	Cancelar	AntiCrease+ (Anti-amarrotamento+)	Secagem
Imersão	Secagem extra	Secagem para guardar	Secagem para engomar	Secagem por tempo	Air Refresh (Refrescar)	Intensivo	Modo de água	Poupança de água	FreshCare		

4 Instalação



Deve ler primeiro a secção "Instruções de segurança"!



A sua máquina de lavar roupa deteta automaticamente a quantidade de roupa colocada no interior quando selecionar um programa.

Quando estiver a instalar o produto, antes da primeira utilização, deve ser realizada a calibração para assegurar que a quantidade de roupa é detetada da forma mais exata.

Para isso, selecionar o programa Limpeza do Tambor* e cancelar a função de centrifugação. Iniciar o programa sem roupa. Aguardar que o programa termine, o que levará cerca de 15 minutos.

*O nome do programa pode ser diferente dependendo do modelo. Para a seleção do programa apropriado, rever a secção das descrições do programa.

- Deve contactar o Agente de Assistência Autorizado para a instalação do aparelho.
- Assegurar que a instalação e as ligações elétricas do produto são realizadas pelo agente de assistência autorizado. O fabricante não será responsável por danos causados por operações realizadas por pessoas não autorizadas.
- A preparação do local e instalações elétrica, da torneira de fornecimento de água e dos sistemas de descarregamento de água no local da instalação são de responsabilidade do cliente.
- Assegurar que as mangueiras de entrada e descarga de água, assim como o cabo de alimentação, não fiquem dobrados, apertados ou comprimidos ao empurrar o produto para o seu lugar após a instalação ou procedimentos de limpeza.

- Antes da instalação, verificar visualmente se o produto tem defeitos. Não instalar o produto se estiver danificado. Os produtos danificados provocam riscos para a sua segurança.

4.1 Desembalagem e transporte do produto

Desembalar o produto

- Remova a caixa de papelão ou a embalagem de Isopor.
- Para remover a embalagem de cartão ou de isopor por baixo do Produto, Levante-o cuidadosamente. Se tal não for possível, retire-o inclinándolo ligeiramente para o lado ou colocando-o de lado sem danificar o produto.
- Abra a porta e remova a mangueira de entrada e quaisquer outros acessórios dentro do tambor.
- Retire o cabo de alimentação e a mangueira de drenagem das suas posições fixas.
- Remova os parafusos de segurança do transporte. (ver "remover os parafusos de segurança do transporte")

Transporte do produto



Leia primeiro a secção "Segurança dos Transportes"!

- Certifique-se de que a porta e a gaveta de detergente estão fechadas.
- Instale cuidadosamente os parafusos de segurança do transporte sem danificar o tambor do produto. (ver "remover os parafusos de segurança do transporte")
- Embale o produto com uma embalagem protetora para evitar danos durante o transporte.

4.2 Local adequado para instalação

- Posicionar o produto sobre uma superfície dura, rígida e nivelada. Não colocar o produto em superfícies como uma camada extensa de carpetes ou carpetes não deslizantes ou em pavimento excessivamente elástico como os revestimentos de pavimento

acústico. Superfícies inadequadas podem provocar problemas de ruído e vibração.

- Quando a máquina de lavar roupa e a máquina de secar, são colocadas em cima uma da outra quando cheias atingem um peso total aproximado de 180 quilogramas. Colocar o produto sobre um piso sólido e nivelado que possua capacidade suficiente para suportar a carga.
- Não colocar o produto sobre o cabo de alimentação.
- Não instalar o produto em locais onde a temperatura for inferior a 0°C. Isto pode causar danos no seu produto devido a congelação.
- Deixar um espaço mínimo de 1 cm entre o produto e os móveis.
- Quando instalar o aparelho numa superfície inclinada, manter o mesmo afastado dos rebordos.
- Não colocar o produto em cima de qualquer plataforma.
- Não colocar ou usar fontes de calor como placas, ferros de engomar, fornos, aquecedores, etc. sobre o aparelho.

4.3 Montagem das tampas do painel inferior



Com alguns modelos, as partes da base do produto estão completamente fechadas. Estes produtos não têm fichas nem tampas.

- De modo a aumentar o conforto sonoro do produto, colocar a tampa A depois de remover a esponja da embalagem.

Tampa A

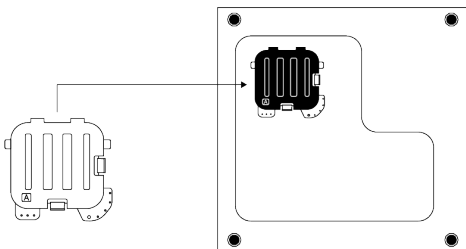

Inclinar a máquina ligeiramente para trás. Assentar as guias da Tampa A contra o painel inferior. Completar a montagem rodando a tampa.

- A Tampa B e o tampão são opcionais. Se disponível, colocar a tampa B e o tampão.

Tampa B

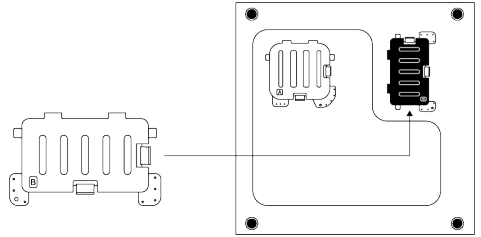

Assentar as guias da Tampa B contra o painel inferior. Completar a montagem rodando a tampa.

Topo

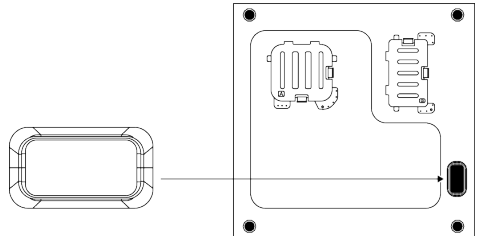

Inserir o topo empurrando o mesmo com o seu dedo.

4.4 Remover os parafusos de segurança para transporte

1. Soltar todos os parafusos de segurança para transporte com uma chave de fendas adequada até que rodem livremente.
2. Dobrar a parte interior pressionando-a nas áreas de aperto e puxar a peça para fora.
3. Encaixar as tampas de plástico, fornecidas no saco do Manual do Utilizador, nos orifícios no painel traseiro.

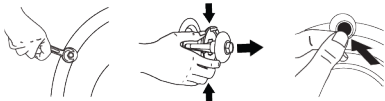

OBSERVAÇÃO

Remover os parafusos de segurança no transporte antes de colocar o produto em funcionamento! Caso contrário, o produto vai ficar danificado.



OBSERVAÇÃO

Manter os parafusos de segurança para transporte num local seguro para os reutilizar quando o produto necessitar de ser deslocado novamente no futuro. Instalar os parafusos de segurança para transporte na ordem inversa ao procedimento de desmontagem. Nunca deslocar o produto sem que os parafusos de segurança para o transporte estejam devidamente fixados no lugar!

4.5 Ligar o abastecimento de água



OBSERVAÇÃO

Os modelos com uma entrada de água única não deverão ser ligados a uma torneira de água quente. A roupa pode ficar danificada ou o produto pode entrar em modo de proteção e não funcionar. Não usar mangueiras de entrada de água usadas ou antigas num produto novo. Podem provocar fugas na água no seu produto e manchar a sua roupa.

1. Apertar manualmente todas as porcas da mangueira. Assegurar que enrosca totalmente todas as ligações da mangueira. Nunca usar uma ferramenta para apertar porcas.
2. Depois de completar a ligação da mangueira, abrir as torneiras e verificar se há alguma fuga de água nos pontos de ligação. Se existir qualquer fuga, fechar a torneira e desaparafusar a

porca. Verificar o vedante e apertar de novo cuidadosamente a porca. Para evitar possíveis fugas de água e danos que possam ocorrer, manter as torneiras fechadas quando o produto não estiver a ser usado.

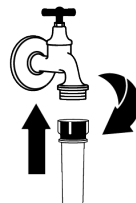

4.6 Ligar a mangueira de descarga ao escoamento

1. Encaixar a extremidade da mangueira de escoamento diretamente ao escoamento da água usada, ao lavatório ou à banheira.



A sua casa ficará inundada se a mangueira de escoamento de água for deslocada durante o escoamento da água. Existe também o risco de queimaduras devido às altas temperaturas da lavagem. Para evitar tais situações e para assegurar que o produto realiza os processos de entrada e de descarga de água sem problemas, fixar a mangueira de descarga com segurança.

2. Ligar a mangueira de descarga a uma altura mínima de 40 cm e máxima de 100 cm.
3. Instalar a mangueira de escoamento da água ao nível do chão ou junto ao chão (40 cm abaixo) e depois levantar a mesma tornará difícil a descarga da água e a roupa pode ficar extremamente molhada. Por isso, deve respeitar as alturas indicadas na figura.

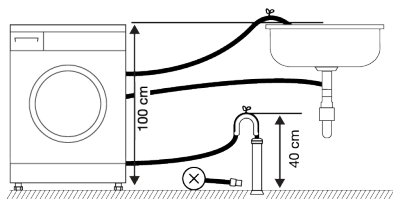

4. Para evitar que a água usada volte a entrar no produto e para assegurar um escoamento fácil, não submergir a extremidade da mangueira na água usada ou não inserir a mesma no escoamento mais de 15 cm. Se for demasiado comprida, cortá-la.
5. A extremidade da mangueira não deverá ser dobrada, pisada e a mangueira não deverá ficar apertada entre o escoadouro e o produto. Caso contrário, podem surgir problemas na descarga da água.
6. Se o comprimento da mangueira for muito curto, utilize-a adaptando-lhe uma mangueira de extensão original. O comprimento total da mangueira não deve ser superior a 3,2 m. Para impedir fugas de água, fixar sempre a ligação entre a mangueira de extensão e a mangueira de escoamento do produto com um grampo adequado de modo que não saia e que possa provocar fugas.

4.7 Ajustar os suportes



OBSERVAÇÃO

Para assegurar que o produto funcione mais silenciosamente e sem vibrações, deverá estar nivelado e equilibrado sobre os seus pés. Ajustar os pés para assegurar o equilíbrio. Caso contrário, o produto poderá deslocar-se do seu lugar e provocar problemas de compressão, ruído e vibrações.

1. Para soltar as porcas nos pés, rodar as porcas no sentido horário usando uma ferramenta manual.

2. Ajustar os pés até que o produto fique nivelado e estável. Para baixar os pés, rodar os mesmos no sentido anti-horário. Para subir os pés, rodar os mesmos no sentido horário.
3. Para voltar a apertar as porcas, rodar as mesmas no sentido anti-horário usando uma ferramenta manual.

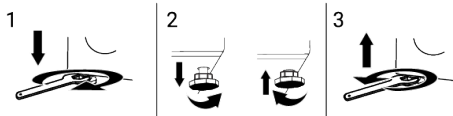

4.8 Ligação elétrica

Ligar o produto a uma tomada de parede protegida por um fusível de 16 A. A nossa empresa não será responsável pelos danos que serão incorridos devido ao uso do produto sem ligação à terra de acordo com os regulamentos locais.

- A ligação deverá estar em conformidade com os regulamentos nacionais.
- A infraestrutura do cabo de ligação elétrica do produto tem de ser adequada e indicada aos requisitos do produto. É recomendado usar um dispositivo de corrente residual.
- A ficha do cabo de alimentação deve ser de fácil alcance após a instalação.
- Se o fornecimento de corrente ao fusível ou disjuntor na casa for inferior a 16 amperes, consultar um electricista qualificado para instalar um fusível de 16 amperes.
- A voltagem especificada no capítulo "Especificações técnicas" deve ser igual à tensão elétrica da sua casa.
- Não fazer ligações através de cabos de extensão ou multi-tomadas. Pode ocorrer um sobreaquecimento e queimaduras devido ao cabo de ligação.



Se o cabo de alimentação estiver danificado, deve ser substituído pela assistência autorizada de modo a impedir algum possível perigo.

4.9 Iniciar

Antes de começar a usar o produto assegurar que os preparativos descritos na secção “Instruções ambientais” e “Instalação”. Para preparar o produto para lavar roupa, execute a primeira operação no programa Limpeza do tambor. Se este programa não estiver disponível no seu produto, aplicar o método descrito na secção “Limpar a porta de carga e o tambor”.

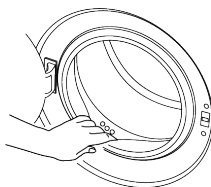

Podem ter ficado alguma água no produto devido aos processos de controlo de qualidade na produção. Isto não é prejudicial para o produto.

5 Preparação prévia



Deve ler primeiro a secção “Instruções de segurança”!

5.1 Separar a roupa

- Separe a roupa de acordo com o tipo de tecido, cor, grau de sujidade e temperatura permissível da água.
- Observe as instruções presentes nas etiquetas do vestuário.

5.2 Preparar a roupa para a lavagem

- As roupas para lavar com metais pregados, tais como sutiãs com suportes, fivelas de cintos e botões de metal, danificarão o produto. Retire as peças metálicas ou lave estas roupas dentro de um saco de roupa ou fronha.
- Retirar todos os objetos dos bolsos, tais como moedas, canetas e clips de papel, vire os bolsos do avesso e escove-os. Tais objetos podem danificar o produto ou originar ruídos.
- Colocar as peças pequenas, como peúgas de criança e meias de vidro, num saco para roupas ou numa fronha.
- Colocar os cortinados na máquina sem os comprimir. Retirar os itens de fixação no cortinado. Os itens de fixação das cortinas podem provocar rasgos nas cortinas.
- Fechar os fechos de correr, coser os botões soltos e remendar os rasgos.

- Lavar os produtos com a etiqueta “lavável na máquina” ou “lavável a mão” apenas num programa adequado.
- Não lavar em conjunto roupas brancas e coloridas. Roupas de algodão de cor escura e novas soltam muita tinta. Lavá-las separadamente.
- As nódoas resistentes devem ser tratadas apropriadamente, antes da lavagem.
- Lave as calças e roupas delicadas do avesso.
- As roupas que estão sujeitas a materiais como farinha, pó de calcário, leite em pó, etc., devem ser intensamente sacudidas antes de colocar no produto. Tais pós e poeiras na roupa poderão acumular-se nas partes interiores do produto ao longo do tempo e podem causar danos.

5.3 Dicas para economizar energia e água

- As informações que se seguem irão ajudá-lo a utilizar o produto de uma forma ecológica e de poupança de energia/água.
- Opere a capacidade de carga máxima para o programa selecionado, mas não a sobrecarregue. Ver quadro do programa.
 - Siga as recomendações de temperatura na embalagem do detergente.
 - Lave a roupa ligeiramente suja a baixas temperaturas.
 - Escolha programas rápidos para roupa ligeiramente suja e com pequenas quantidades de roupa.

- Não utilize pré-lavagem ou temperaturas elevadas para roupa que não esteja muito suja ou manchada.
- Se for secar a sua roupa no secador, seleccione a velocidade de centrifugação mais elevada recomendada para o seu programa de lavagem.
- Não utilize mais detergente do que o recomendado na embalagem do detergente.

5.4 Carregar a roupa

1. Abra a porta de carregamento.
2. Colocar a roupa dentro da máquina de modo que as peças fiquem soltas.
3. Empurre a porta de carregamento para a fechar, até ouvir um estalido. Verifique se não ficou nenhuma peça presa na porta. A porta de carregamento fica bloqueada enquanto o programa estiver a decorrer. O bloqueio da porta irá abrir assim que o programa for concluído. Em seguida, poderá abrir a porta de carregamento. Se a porta não abrir, aplicar as soluções fornecidas na secção de Resolução de problemas do erro "A porta de carga não abre".

5.5 Capacidade de carga correta

A capacidade máxima de carga depende do tipo de lavandaria, do grau de sujidade e do programa de lavagem pretendido.

O produto ajusta automaticamente a quantidade de água de acordo com o peso da roupa colocada no seu interior.



Siga as instruções em "Tabela de programas". Quando o produto está sobrecarregado, o desempenho de lavagem do produto diminui. Além disso, podem ocorrer problemas de ruído e vibração.

5.6 Usar o detergente e o amaciador



ADVERTÊNCIA

Ler as instruções do fabricante na embalagem quando usar detergentes, amaciadores, amido, lixívia e descolorantes, anti-calcário e seguir a informação de dosagem indicada. Usar um copo medidor, se disponível.

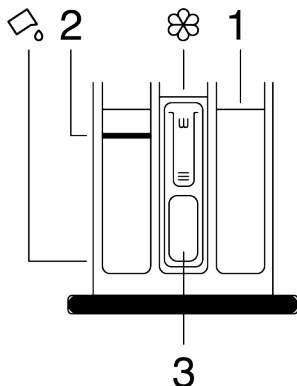

A gaveta do detergente é composta por três compartimentos:

- (1) para pré-lavagem,
 - (2) para lavagem principal,
 - (3) para o amaciador,
- (☼) um sifão no compartimento do amaciador,
 (☒) há um reservatório de detergente líquido para o detergente líquido a usar no compartimento da lavagem principal.

Detergente, amaciador e outros agentes de limpeza

- Adicionar detergente e amaciador antes de iniciar o programa de lavagem.
- Não deixar a gaveta do detergente aberta quando o programa de lavagem estiver ativo.
- Se estiver a usar um programa sem pré-lavagem, não colocar o detergente no compartimento da pré-lavagem (compartimento nº "1").
- Se estiver a usar um programa com pré-lavagem, ligue a máquina depois de adicionar o detergente em pó nos

compartimentos de pré-lavagem e de lavagem principal (compartimentos 1 e 2).

- Não selecionar um programa com pré-Lavagem se for usar um saco de detergente ou esfera dispensadora. Colocar o saco de detergente ou a tampa dispensadora diretamente entre a roupa na máquina.
- Se estiver a usar um detergente líquido, seguir as instruções em “Uso do detergente líquido” e não se esquecer de colocar o depósito do detergente líquido na posição correta.

Escolher o tipo de detergente

O tipo de detergente a ser utilizado depende do programa de lavagem, do tipo e da cor do tecido.

- Usar diferentes detergentes para roupa branca e de cor.
- Lavar as suas roupas delicadas apenas com detergentes especiais (detergente líquido, champô para lãs, etc.), usados unicamente para roupas delicadas e nos programas sugeridos.
- Quando lavar roupa de cor escura e colchas, recomenda-se a utilização de detergente líquido.
- Lavar lãs nos programas sugeridos com detergentes específicos, feitos especialmente para lãs
- Consultar a parte das descrições dos programas para saber mais sobre os programas sugeridos para diferentes têxteis.
- Todas as recomendações sobre detergentes são válidas para a série de programas de temperatura selecionável.



Devem ser usados apenas detergentes, amaciadores e aditivos adequados para as máquinas de lavar. Não usar sabão em pó.

Ajustar a quantidade do detergente

A quantidade do detergente de a ser utilizado depende da quantidade de roupa, do seu grau de sujidade e da dureza da água.

- Não exceder a dosagem recomendada na embalagem do detergente de modo a eliminar a espuma excessiva e os problemas de um enxaguamento deficiente, para poupar dinheiro e proteger o ambiente.
- Usar quantidades inferiores de detergente para roupa menos suja ou pouco suja.

Usar amaciadores

Colocar o amaciador no compartimento correspondente da gaveta de detergente.

- Não exceder o sinal de nível (>máx<) marcado no compartimento do amaciador.
- Se o amaciador não for fluido, diluir com água antes de o colocar no compartimento respetivo.



ADVERTÊNCIA

Não usar detergentes líquidos ou outros materiais com propriedades de limpeza exceto se forem destinados para usar em máquinas de lavar para amaciar a roupa.

Usar detergentes líquidos

Se o produto tiver um depósito para detergente líquido

- Premir e rodar o depósito para onde é mostrado quando pretender usar detergentes líquidos. A peça que cai para baixo servirá de barreira para o detergente líquido.
- Limpar com água na posição do mesmo ou removendo-o da posição quando for necessário. Não deve esquecer de colocar o aparelho no compartimento principal de lavagem (compartimento nº “2”) após a limpeza.
- O depósito deve estar voltado para cima se usar detergente em pó.

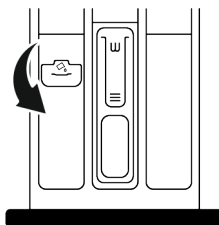

Usar detergentes em gel ou pastilhas

- Se o detergente estiver fluido e não houver compartimento para o detergente líquido no seu produto, colocar o detergente em gel no compartimento do detergente da lavagem principal com a primeira entrada de água. Se o seu produto tiver um depósito para detergente líquido, encher o mesmo com o detergente antes de iniciar o programa.
- Se o detergente em gel não for fluido ou se for em pastilha, colocar o mesmo diretamente no tambor antes da lavagem.
- Colocar o detergente em pastilha no compartimento de lavagem principal (compartimento n.º "2") ou diretamente no tambor antes da lavagem.

Usar goma

- Colocar a goma líquida, em pó ou o corante no compartimento do amaciador.
- Não usar amaciador e goma simultaneamente no mesmo programa de lavagem.
- Limpar o interior do produto com um pano húmido e limpo, depois de usar goma.

Usar anti-calcário

- Quando for necessário, usar apenas anti-calcário produzido para máquinas de lavar.

Usar lixívia e descolorantes

- Selecionar um programa com pré-lavagem e adicionar a lixívia no início da mesma. Não colocar detergente no compartimento da pré-lavagem. Como aplicação alternativa, selecionar um programa com enxaguamento adicional e adicionar a lixívia enquanto o produto está a receber a água no compartimento do detergente na primeira fase de enxaguamento.
- Não misturar e usar lixívia e detergente ao mesmo tempo.
- Dado a lixívia poder provocar irritação na pele usar apenas pequenas quantidades (1/2 chávena de chá - aproximadamente 50 ml e enxaguar bem a roupa.
- Não verter a lixívia diretamente na roupa.
- Não usar lixívia em roupas de cor.
- Selecionar um programa com lavagem a temperatura baixa enquanto usar descolorantes baseados em oxigénio.
- Os descolorantes à base de oxigénio podem ser usados juntamente com o detergente. No entanto, se não tiverem a mesma viscosidade que o detergente, colocar primeiro o detergente no compartimento n.º "2" na gaveta do detergente e aguardar que o produto enxágue bem o detergente durante a entrada da água. Adicionar o descolorante no mesmo compartimento enquanto a máquina continua a receber a água.

5.7 Dicas para lavagem eficiente

	Roupas			
	Cores leves e brancas	Cores	Cores escuras/ pretas	Roupa Delicada/ Lãs/Sedas
	(Escala de temperatura recomendada baseada no nível de sujidade: 40-90°C)	(Escala de temperatura recomendada baseada no nível de sujidade: frio -40 °C)	(Escala de temperatura recomendada baseada no nível de sujidade: frio -40 °C)	(Escala de temperatura recomendada baseada no nível de sujidade: frio -30 °C)

Nível de sujidade	<p>Muito suja (nódoas difíceis, tais como de gordura, café, fruta e sangue.)</p>	<p>Pode ser necessário fazer o pré-tratamento para nódoas ou fazer uma pré-lavagem.</p> <p>Os detergentes líquidos e em pó recomendados para roupas brancas podem ser usados nas dosagens recomendadas para as roupas muito sujas. Recomenda-se usar detergentes em pó para eliminar nódoas de lama e de terra e nódoas que são sensíveis a lixívia.</p>	<p>Os detergentes líquidos e em pó recomendados para roupas de cor, podem ser usados nas dosagens recomendadas para as roupas muito sujas. Recomenda-se usar detergentes em pó para eliminar nódoas de lama e de terra e nódoas que são sensíveis a lixívia. Devem ser usados detergentes que não contenham descolorantes.</p>	<p>Os detergentes líquidos adequados para roupas de cor e pretas/escuras, podem ser usados nas dosagens recomendadas para as roupas muito sujas.</p>	<p>São preferenciais os detergentes líquidos produzidos para roupa delicada. As roupas de lã e de seda devem ser lavadas com detergentes especiais para lã.</p>
	<p>Com sujidade normal (Por exemplo, nódoas nos colarinhos e punhos causadas pelo suor do corpo)</p>	<p>Os detergentes líquidos e em pó recomendados para roupas brancas, podem ser usados nas dosagens recomendadas para as roupas com sujidade normal.</p>	<p>Os detergentes líquidos e em pó recomendados para roupas de cor, podem ser usados nas dosagens recomendadas para as roupas com sujidade normal. Devem ser usados detergentes que não contenham descolorantes.</p>	<p>Os detergentes líquidos adequados para roupas de cor e pretas/escuras, podem ser usados nas dosagens recomendadas para as roupas moderadamente sujas.</p>	<p>São preferenciais os detergentes líquidos produzidos para roupa delicada. As roupas de lã e de seda devem ser lavadas com detergentes especiais para lã.</p>
	<p>Ligeiramente sujas (Sem nódoas visíveis.)</p>	<p>Os detergentes líquidos e em pó recomendados para roupas brancas, podem ser usados nas dosagens recomendadas para as roupas ligeiramente sujas.</p>	<p>Os detergentes líquidos e em pó recomendados para roupas de cor, podem ser usados nas dosagens recomendadas para as roupas ligeiramente sujas. Devem ser usados detergentes que não contenham descolorantes.</p>	<p>Os detergentes líquidos adequados para roupas de cor e pretas/escuras, podem ser usados nas dosagens recomendadas para as roupas ligeiramente sujas.</p>	<p>São preferenciais os detergentes líquidos produzidos para roupa delicada. As roupas de lã e de seda devem ser lavadas com detergentes especiais para lã.</p>

5.8 Duração do programa exibido

Pode visualizar a duração do programa no visor da sua máquina enquanto seleciona um programa. A duração do programa é automaticamente ajustada consoante a quantidade de roupa que colocar na máquina, a quantidade de espuma, condições em que a carga está desequilibrada, as flutuações na alimentação elétrica, a pressão da água e as definições do programa.

CASO ESPECIAL: No início dos programas Algodão e Algodão Eco, o visor apresenta a duração de meia carga. É o caso de utilização mais comum. A máquina deteta a carga real 20 a 25 minutos após o início do programa. Se a carga detetada ultrapassar a meia carga; o programa de lavagem será ajustado para compensar e a duração do programa será automaticamente aumentada. Pode acompanhar esta alteração no visor.

6 Funcionar com o produto



Deve ler primeiro a secção "Instruções de segurança"!

6.1 Painel de controlo

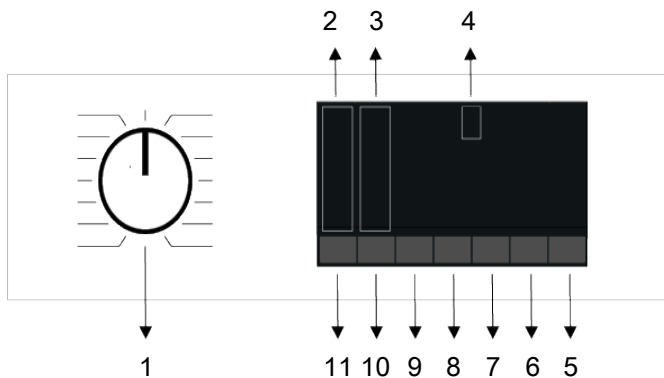

- | | |
|---|---|
| 1 Botão de seleção do programa | 2 Luzes indicadoras de nível de temperatura |
| 3 Luzes indicadoras de nível de centrifugação | 4 Visor |
| 5 Botão Iniciar/Pausa | 6 Botão de definição da hora de fim |
| 7 Botão de função auxiliar 3 | 8 Botão de função auxiliar 2 |
| 9 Botão de função auxiliar 1 | 10 Botão de ajuste da velocidade de centrifugação |
| 11 Botão de definição de temperatura | |

6.2 Símbolos no visor

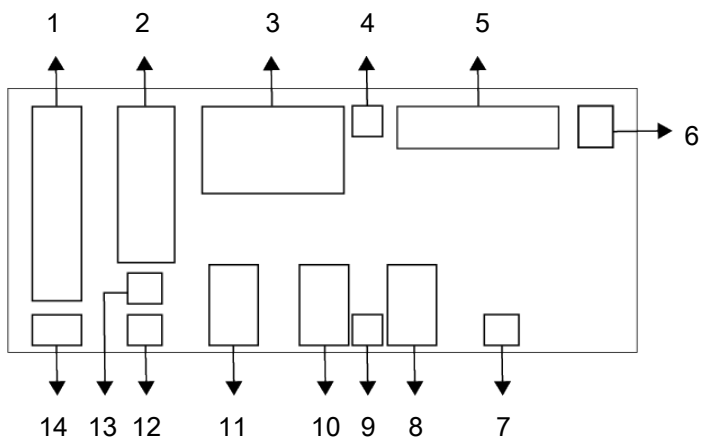

- | | |
|---|---|
| 1 Indicador da temperatura | 2 Indicador da velocidade de centrifugação |
| 3 Informação da duração | 4 Bloqueio da porta está com o símbolo de ativado |
| 5 Indicador de seguimento do programa | 6 Indicador de sem água |
| 7 Indicador de início diferido ativado | 8 Indicadores da função auxiliar 3 |
| 9 Símbolo de bloqueio para crianças ativado | 10 Indicadores da função auxiliar 2 |
| 11 Indicadores da função auxiliar 1 | 12 Indicador de não centrifugação |
| 13 Indicador de enxaguamento suspenso | 14 Indicador de água fria |

 Os recursos visuais utilizados para a descrição da máquina nesta secção são esquemáticas e podem não coincidir com as características da sua máquina.

6.3 Tabela de programas e consumos

Programa	Temperatura °C	Carga máx. (kg)	Consumo de água (l)	Consumo de energia(kWh)	Velocidade máx.					Temperatura °C
						Rápido / Intenso	Pré-Lavagem	Remoção de pelos de animais	Vapor	
Algodão	90	9,0	98,0	2,75	1400	•	•	•	•	Frio - 90
	60	9,0	98,0	2,00	1400	•	•	•	•	Frio - 90
	40	9,0	95,0	1,20	1400	•	•	•	•	Frio - 90
Eco 40-60	40***	9,0	60,0	0,490	1400					40-60
	40***	4,5	48,0	0,336	1400					40-60
	40***	2,5	40,0	0,206	1400					40-60
Sintéticos	60	4,0	76,0	1,60	1200	•	•	•	•	Frio - 60
	40	4,0	74,0	1,10	1200	•	•	•	•	Frio - 60
Rápido 28'/14'	90	9,0	75,0	2,30	1400	•			•	Frio - 90
	60	9,0	75,0	1,30	1400	•			•	Frio - 90
	30	9,0	75,0	0,25	1400	•			•	Frio - 90
Rápido 28'/14' + 20°C	30	2,0	45,0	0,15	1400	•			•	Frio - 90 20
Delicados e Lã	40	2,0	60,0	0,60	800					Frio - 40
Carga Completa 45'	40	9,0	65,0	0,25	1400					Frio - 60
Limpeza do tambor	90	-	80,0	2,60	600				*	90
ColorCare	-	4,5	50,0	0,30	1400					-
Mistos	40	4,0	83,0	1,10	800	•	•		•	Frio - 40
Intensivo	90	9,0	125,0	3,00	1400				*	20-90
SteamCare	-	1,0	1,5	0,11	-				*	-
Anti-Nódoas	60	4,5	86	1,85	1400	•	•			30-60

Valores de consumo (PT)								
	Seleção da temperatura °C	Velocidade de centrifugação (ciclo/min)	Capacidade (kg)	Duração do programa (h:min)	Consumo de energia(kWh/ciclo)	Consumo de água (litro/ciclo)	Temperatura da roupa (°C)	Porcentagem de humidade residual (%)
Eco 40-60	40	1351	9,0	03:48	0,490	60,0	25	50,7
	40	1351	4,5	02:53	0,366	48,0	26	54,9
	40	1351	2,5	02:53	0,206	40,0	22	56,0
Algodão	20	1400	9,0	03:40	0,750	95,0	20	53,9
	60	1400	9,0	03:40	2,000	98,0	60	53,9
Sintéticos	40	1200	4,0	02:05	1,100	74,0	40	40,0
Rápido 28'/14'	30	1400	9,0	00:28	0,250	75,0	23	62,0

Os valores de consumo indicados para programas diferentes do programa Eco 40-60 são apenas indicativos.

• : Seleccionável

* : Automaticamente seleccionado, não pode ser cancelado.

*** : O programa Eco 40-60 é um programa de teste de acordo com a seleção de temperatura de 40°C, regulamento UE/2019/2014 e EN 60456: 2016 / A11: norma 2020.

- : Consultar a descrição do programa para carga máxima.



Primeiro deve ler a secção do manual Instalação antes da primeira utilização.

As funções auxiliares da tabela podem variar de acordo com o modelo da sua máquina de lavar roupa.

O consumo de água e energia pode variar de acordo com as mudanças na pressão da água, dureza e temperatura da água, temperatura ambiente, tipo e quantidade de roupa, seleção de funções auxiliares e velocidade de centrifugação e alterações na tensão elétrica.

Os padrões de seleção para funções auxiliares podem ser alterados pela empresa fabricante. Podem ser adicionados ou removidos novos padrões de seleção.

A velocidade de centrifugação da sua máquina de lavar roupa pode variar de acordo com o programa; esta velocidade não pode exceder a velocidade de centrifugação máxima da sua mesma.

A quantidade de ruído e humidade varia de acordo com a velocidade de centrifugação; quando a velocidade de centrifugação mais alta for seleccionada durante a fase de centrifugação, a roupa contém menos humidade, mas ocorre mais ruído no final do programa.



Pode ver a duração da lavagem no visor da sua máquina de lavar roupa enquanto estiver a seleccionar um programa. Dependendo da quantidade de roupa que carregar na sua máquina, pode haver uma diferença de 1-1,5 horas entre a duração mostrada no visor e a duração real do ciclo de lavagem. A duração será atualizada automaticamente logo após o início da lavagem."

Seleccionar sempre a menor temperatura adequada. Os programas mais eficientes em termos de consumo de energia são geralmente aqueles que lavam a temperaturas mais baixas durante um período de tempo longo. A informação da velocidade de centrifugação indicada na tabela do programa indica a velocidade de centrifugação mostrada no painel de controlo.

6.4 Seleção do Programa

1. De acordo com a "Tabela de programas", determine o programa adequado ao tipo, quantidade e nível de sujidade da lavandaria.



Os programas são limitados à mais alta velocidade de rotação adequada para o tipo de tecido. Ao escolher o programa que irá utilizar, tenha sempre em consideração o tipo de tecido, cor, grau de sujidade e temperatura da água permitida.

2. Selecione o programa desejado usando o botão Seleção de programas.

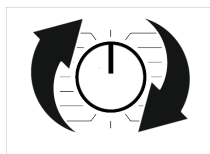

6.5 Programas

• **FabricCare**

Esta tecnologia encurta o programa de lavagem, garantindo a utilização eficaz do detergente através de uma estrutura combinada do tambor e da pá especialmente concebida, combinada com algoritmos de lavagem avançados. Melhora nomeadamente o desempenho da lavagem enquanto preserva a estrutura dos tecidos delicados. As máquinas de lavar roupa com design de pá focadas na eficiência do tempo ajudam a reduzir o tempo de lavagem enquanto preservam a qualidade da roupa.

• **Eco 40-60**

O programa Eco 40-60 é adequado para lavar roupa de algodão normalmente suja rotulada para ser lavável em conjunto a 40 ° C ou 60 ° C. Este programa é o programa de teste padrão de acordo com os regulamentos da UE relativos ao design ecológico e à rotulagem energética. Embora este programa lave mais tempo do que outros programas de lavagem, é mais eficiente em termos de consumo de energia e água. A temperatura real da água pode ser diferente da temperatura de lavagem indicada. Quando carrega o produto com menos roupa (por exemplo, 1/2 de capacidade ou menos), a duração do ciclo pode ficar automaticamente mais curta. Desta forma, o consumo de energia e água seria muito menor.

• **Carga Completa 45'**

Utilizar este PROGRAMA para lavar as suas Roupa de algodão ligeiramente sujas num curto espaço de tempo.

• **Algodão**

Pode lavar a sua roupa de algodão durável (lençóis, roupa de cama, toalhas, roupões de banho, roupa interior, etc.) neste programa. Quando o botão da função de lavagem rápida é pressionado, a duração do programa torna-se notavelmente mais curta, mas o desempenho de lavagem eficaz é garantido com movimentos de lavagem intensos. Se a função de lavagem

rápida não for selecionada, o desempenho eficaz de lavagem e enxágue é garantido para a sua roupa muito suja.

• **Sintéticos**

Use este programa para lavar as suas roupas, como t-shirts, blusas, tecidos sintéticos/de algodão, etc. A função de lavagem rápida reduz significativamente a duração do programa e garante um desempenho de lavagem eficaz para roupa ligeiramente suja. A função de lavagem rápida não é adequada para roupa muito suja.

Se o seu produto não tiver um programa de cortinas específico, pode utilizar este programa. Lave as cortinas a 40 C no máximo e com uma velocidade de centrifugação até 800 rpm.

• **Delicados e Lã**

Use para lavar a sua roupa de lã/delicada. Selecione a temperatura adequada de acordo com a etiqueta da sua roupa. A sua roupa será lavada com uma ação de lavagem muito suave para não danificar a roupa.

• **Intensivo**

A aplicação de uma fase de vapor no início do programa permite amaciar facilmente a sujidade.

Usar este programa para a sua roupa (itens de algodão de roupas de bebê, lençóis, roupas de cama, roupas íntimas, etc.) que precisa de uma lavagem antialérgica e higiénica a alta temperatura com um ciclo de lavagem intensivo e longo. O alto nível de higiene é garantido graças à aplicação de vapor antes do programa, à longa duração do aquecimento e à etapa adicional de enxaguamento.

• **Centrif. & Descarga**

Você pode usar este programa para remover a água na peça de vestuário / dentro do produto.

• **Enxaguar**

Use quando quiser enxaguar ou amido separadamente.

• **SteamCare**

Usar este programa para reduzir os vincos e o tempo necessário para passar a ferro numa pequena quantidade de roupa de algodão, sintética ou com mistura sem nós.



Este não é um programa de lavagem. Não colocar produtos químicos como detergentes, lixívia, tira-nós, etc. na gaveta para detergente durante este programa.

• **Rápido 28'/14'**

Use este programa para lavar suas roupas de algodão levemente sujas ou sem manchas em um curto espaço de tempo, mas não para toalhas ou algodão pesado. A duração do programa pode ser reduzida para 14 minutos quando a função de lavagem rápida é selecionada. Quando a função de lavagem rápida é selecionada, no máximo 2 (dois) kg de roupa devem ser lavados.

• **Limpeza do tambor**

Limpar regularmente (uma vez a cada 1 a 2 meses) o tambor para assegurar a higiene necessária. O vapor é aplicado antes do programa para suavizar os resíduos no tambor. Ativar o programa quando a máquina estiver completamente vazia. Para melhores resultados, colocar o anti-calcário em pó (materiais de limpeza do tambor) adequado para máquinas de lavar quando a função de detergente em pó for selecionada. Deixar a porta de carregamento meio fechada depois de o programa terminar para o interior da máquina secar.



Este não é um programa de lavagem. Este é um programa de manutenção.

Não ativar este programa quando houver algo dentro da máquina. Quando tenta executar, a máquina deteta automaticamente que há carga dentro e pode parar ou retomar o programa de acordo com o modelo da sua máquina. Uma limpeza eficaz não é alcançada se o programa for retomado.

• **Mistos**

Use para lavar seus itens de algodão e roupa sintética juntos sem separá-los.

• **20°C**

Você pode lavar sua roupa de algodão levemente suja neste programa.

• **ColorCare**

Use para lavar sua roupa de algodão/sintético suja e durável. Graças ao algoritmo de lavagem especialmente desenvolvido para o programa, a lavagem eficaz é assegurada sem expor a roupa a altas temperaturas.

• **Anti-Nós**

O produto tem um programa especial de manchas que permite a remoção de diferentes tipos de manchas da forma mais eficaz. Utilize este programa apenas para uma lavanderia de algodão colorida e duradoura. Não lave roupas e roupas delicadas e não coloridas neste programa. Antes de lavar, as etiquetas de vestuário devem ser verificadas (recomendado para camisas de algodão, calças, shorts, camisetas, roupas de bebê, pijamas, aventais, roupas de mesa, lençóis, capas de edredom, fronhas, toalhas de banho-praia, toalhas, meias, roupas íntimas de algodão que são adequadas para lavar em alta temperatura e por muito tempo). No programa de coloração automática, você pode lavar 24 tipos de manchas divididas em três grupos diferentes de acordo com a seleção rápida de funções. Dependendo do grupo de manchas

selecionado, um programa especial de lavagem para o qual a duração da retenção de enxágue, ação de lavagem, duração de lavagem e lavagem são modificadas.

Abaixo você pode encontrar os grupos de solo que podem ser selecionados com o botão de configuração "Rápido/Intensivo":

Quando "Intenso" é selecionado;

Suor, sujeira de colarinho, comida, maionese, molho para salada, maquiagem, óleo de máquina, comida para bebê.

Quando "Rápido/Intenso" não estiver selecionado;

Sangue, chocolate, pudim, grama, lama, ovos, manteiga, curry.

Quando "Rápido" é selecionado;

Chá, café, suco, ketchup, vinho tinto, cola, geléia, carvão

1. Selecione o programa de manchas.
2. Selecione a mancha que deseja limpar localizando-a nos grupos acima e selecionando o grupo relacionado com o botão de função auxiliar Rápido/Intenso.
3. Leia atentamente a etiqueta da peça de vestuário e certifique-se de que a temperatura e a velocidade de rotação corretas estão selecionadas.

6.6 Seleção de temperatura

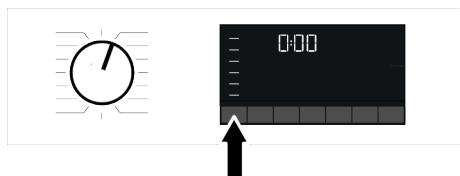

Sempre que um novo programa é selecionado, aparece no respectivo indicador a temperatura recomendada para o programa. É possível que o valor de temperatura recomendado não seja a temperatura máxima que pode ser selecionada para o programa atual. Premir o botão de Ajuste da temperatura para alterar a temperatura. A temperatura diminui gradualmente.

 Nenhuma alteração pode ser feita em programas onde o ajuste da temperatura não é permitido.



Pode também alterar a temperatura depois da lavagem ter começado. Esta alteração pode ser feita apenas se as fases de lavagem o permitirem.

 Se for para a opção de Lavagem a Frio e premir novamente o botão de Ajuste da Temperatura, a temperatura máxima recomendada para o programa selecionado aparecerá no visor. Premir o botão de Ajuste da temperatura para diminuir a temperatura.

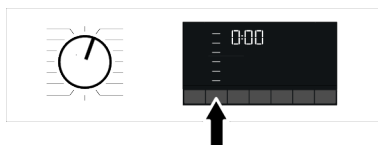
6.7 Seleção da velocidade de centrifugação



Sempre que for selecionado um novo programa, a velocidade recomendada para esse programa aparece no indicador de Velocidade de Centrifugação. É possível que o valor de temperatura recomendado da velocidade de centrifugação não seja a velocidade máxima de centrifugação que pode ser selecionada para o programa atual.

Premir o botão de Ajuste da velocidade de centrifugação para alterar a velocidade de centrifugação. A velocidade de centrifugação diminui gradualmente. Depois, dependendo do modelo da máquina de lavar roupa, aparecem no visor as opções "Manter Enxaguamento " e "Sem centrifugação ".

Se não vai retirar a roupa da máquina imediatamente após o fim do programa, pode usar a função Manter o Enxaguamento de modo a evitar que a sua roupa fique com vincos quando não há água na máquina.

Esta função mantém a roupa na água de enxaguamento final. Caso pretenda centrifugar a roupa após a função Enxaguamento suspenso:

1. Ajustar a Velocidade de centrifugação.
2. Premir o botão Iniciar/Pausa. O programa será retomado. A máquina descarrega a água e centrifuga a roupa.

Se pretender esvaziar a água no fim do programa sem centrifugar, usar a função Sem Centrifugação.

 Nenhuma alteração pode ser feita em programas onde o ajuste da velocidade de centrifugação não é permitido.

Pode alterar a velocidade de centrifugação depois de a lavagem começar se as fases da lavagem o permitirem. Não podem ser feitas alterações se as fases não o permitirem.

Manter enxaguamento

Se não for descarregar a roupa imediatamente após a conclusão do programa, pode usar a função Manter Enxaguamento para manter a roupa na água de enxaguamento final, a fim de evitar que fique enrugada quando não há água na máquina. Premir o botão Iniciar/Pausa após este processo se quiser esvaziar a água sem centrifugar a roupa. O programa retoma e conclui depois de esvaziar a água.

Se quiser centrifugar a roupa mantida em água, ajustar a Velocidade de centrifugação e premir o botão Iniciar / Pausa. O programa será retomado. A água é esvaziada, a roupa é centrifugada e o programa é concluído.

6.8 Seleção de Funções Auxiliares

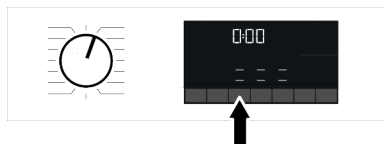

Antes de iniciar o programa, selecione as funções auxiliares desejadas. Quando um programa é selecionado, os ícones para o símbolo de função auxiliar selecionado acender-se-ão.

 Quando um botão de função auxiliar que não pode ser selecionado com o programa atual é pressionado, a máquina de lavar roupa emite um som de aviso. Algumas funções não podem ser selecionadas simultaneamente. Se uma segunda função auxiliar que é incompatível com a primeira função auxiliar selecionada for selecionada antes de iniciar a máquina, a primeira função selecionada será cancelada e a última função auxiliar selecionada permanecerá selecionada. Uma função auxiliar que não é compatível com o programa não pode ser selecionada. Alguns programas têm funções auxiliares que devem trabalhar em conjunto. Essas funções não podem ser desativadas.

6.8.1 Funções Auxiliares

• Rápido / Intenso

Pode encurtar ou prolongar a duração do programa com esta função. Dependendo da seleção do programa, pode haver diferenças nos aumentos e diminuições de tempo. No caso de o LED FAST ou INTENSIVE não estar aceso, é mostrada a duração do programa apropriada para a sua roupa/lavandaria normalmente suja. Dependendo da seleção do programa, o recurso Intensivo pode ser selecionado automaticamente. Neste caso, o LED intensivo no painel será aceso. Pode utilizar a seleção Intensiva para obter um melhor desempenho de lavagem ao lavar roupa muito suja.

Pode reduzir o tempo da sua roupa ligeiramente suja premindo o botão Rápido/Intensivo nos programas que vêm com a seleção de intensos. Quando premir

o botão uma vez, o LED desliga-se e atingirá a duração do programa adequada para a sua roupa/lavandaria normalmente suja. Quando você pressiona o mesmo botão uma segunda vez, o LED rápido acende, o tempo diminui um pouco e mostra a duração mínima do programa, o que é adequado para sua roupa menos suja. A duração dos programas pode ser reduzida em 50% quando esta função é selecionada. Graças a etapas de lavagem otimizadas, alta agilidade mecânica e consumo ideal de água, o alto desempenho de lavagem é alcançado apesar da duração mais curta.

• **Remoção de pelos de animais**

Esta função ajuda a remover os pelos dos animais de estimação que estão nas suas roupas de forma mais eficaz.

Quando seleciona esta função, os programas de Pré-lavagem e Enxaguamento Extra são adicionados ao programa normal. Assim, a lavagem é realizada com mais água e os pelos do animal são removidos de forma mais eficaz.

• **Vapor**

Esta função ajuda a reduzir os vincos nas suas roupas de algodão, sintéticas e mistas, a encurtar o tempo de engomar e a remover a sujidade através do amaciamento.

* Em condições em que a função de vapor é aplicada no final do programa, a sua roupa pode estar mais quente no final da lavagem. Tal é esperado no âmbito das condições de trabalho do programa.



Quando ativar a função de vapor, não utilize detergente líquido se não existir recipiente líquido ou dispositivo de dosagem de detergente líquido. Existe o risco de manchar as roupas.

6.8.2 Funções/programas selecionados premindo os botões de função durante 3 segundos

• **Pré-Lavagem** 3"

Esta função pode ser selecionada premindo e mantendo premido o botão de função auxiliar durante 3 segundos.

Uma pré-lavagem é vantajosa apenas para roupas muito sujas. Não usando a pré-lavagem poupará energia, água, detergente e tempo.

• **Bloqueio crianças** 3"

Use a função de bloqueio para crianças para impedir as crianças de brincarem com a máquina. Assim, pode evitar qualquer alteração no programa em andamento.



Pode ligar e desligar a máquina com o botão Ligar/desligar quando o Bloqueio para Crianças está ativo. Ao ligar novamente a máquina, o programa recomeçará a partir do ponto onde parou.

Quando o Bloqueio para crianças estiver ativado, será emitido um aviso sonoro se os botões forem premidos. O aviso sonoro será cancelado se os botões forem premidos cinco vezes consecutivamente.

Para ativar o bloqueio para crianças:

Premir e manter premido o botão de função auxiliar respetivo durante 3 segundos. Depois de a contagem regressiva como "3-2-1" no visor terminar, aparece no visor o símbolo de bloqueio para crianças. Quando este aviso for exibido, pode libertar o botão Botão de função auxiliar 3.

Para desativar o bloqueio para crianças:

Premir e manter premido o botão de função auxiliar respetivo durante 3 segundos. Depois de a contagem decrescente como "3-2-1" no visor terminar, desaparece o símbolo de bloqueio para crianças.

6.9 Hora de Fim

Indicação do tempo

Quando a função de hora de término é selecionada, o tempo restante até o início do programa é exibido no formato de hora, como 1h, 2h, e o tempo restante para o programa ser concluído após o início é exibido no formato de hora e minuto, como 01:30.

-  A duração do programa pode variar dependendo da pressão da água, dureza e temperatura da água, temperatura ambiente, tipo e quantidade de roupa, seleção de funções auxiliares e mudanças na tensão da rede.
- Depois que a função de hora de término é ativada, a máquina entra em modo de espera e alguns LEDs no visor são desligados. Se ocorrer alguma entrada do usuário, os LEDs serão ligados novamente.

A hora de término do programa pode ser definida por até 24 horas usando a função End Time Adjustment. A hora exibida depois de pressionar o botão End Time é a hora de término estimada do programa. Se a Hora de Término estiver definida, o indicador de Hora de Término será iluminado.

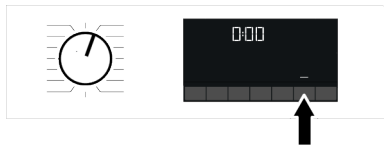

Para que a função End Time seja ativada e o programa termine no final do tempo especificado, o botão Start/Pause deve ser pressionado após a configuração de tempo.

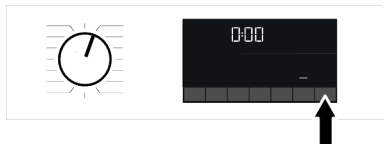

Se quiser cancelar a função Hora de Fim, rode o botão para a posição de ligar ou desligar.

-  Quando ativar a função End Time, não adicione detergente líquido ao compartimento n.º 2 do detergente em pó. Existe o risco de manchas na roupa.

1. Abra a porta de carregamento, coloque a roupa e adicione detergente, etc.
2. Selecione o programa de lavagem, temperatura, velocidade de rotação e funções auxiliares, se necessário.
3. Pressione o botão End Time (Hora de término) para definir a hora de término desejada. O indicador de Hora de Fim acender-se-á.
4. Pressione o botão Start/Pause. Começa a contagem decrescente.

-  Roupa adicional pode ser adicionada à máquina durante a contagem regressiva do tempo de fim. No final da contagem regressiva, o indicador de Hora de Término desliga, a lavagem começa e a duração do programa selecionado é exibida.

6.10 Início do programa

1. Prima o botão Iniciar / Pausa 1 segundo para iniciar o programa.

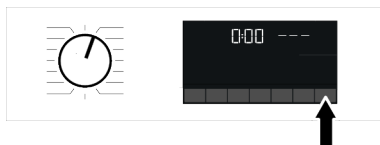

2. A luz fraca do botão Iniciar / Pausa torna-se agora estável, indicando que o programa foi iniciado.
3. A porta de carregamento está trancada. Após o bloqueio da porta de carregamento, o símbolo de bloqueio da porta aparece no ecrã.

4. As luzes indicadoras de acompanhamento do programa no ecrã mostram o passo actual do programa.

6.11 Bloqueio da porta de carregamento

Há um sistema de bloqueio na porta de carregamento da máquina que impede a abertura da porta de carregamento nos casos em que o nível da água não for adequado.

O símbolo “Bloqueio da porta” aparece no visor após a porta de carregamento estar bloqueada.



Abrir a porta de carregamento em caso de falha de energia:



Em caso de falha de energia, pode utilizar a pega de emergência da porta de carga localizada sob a tampa do filtro da bomba para abrir a porta de carga manualmente.



Para evitar qualquer vazamento de água antes de abrir a porta de carregamento, assegurar que não foi deixada água dentro da máquina.

1. Desligar e retirar a ficha do aparelho.
2. Abrir a tampa do filtro da bomba.

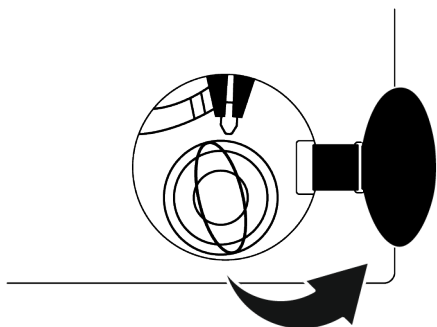

3. Empurrar a pega de emergência da porta de carregamento para a abrir. Em seguida, abrir a porta de carregamento.

4. Se a porta de carregamento não abrir, em seguida repetir o passo anterior.

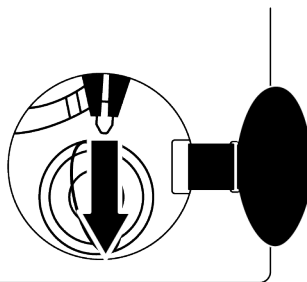

6.12 Alterar Seleções Após O Início Do Programa

Adicionar roupa após o início do programa:

Ao premir o botão Start / Pause, se o nível de água na máquina for adequado, a fechadura da porta é desactivada e a porta abre-se para adicionar roupa. Quando a fechadura da porta é desactivada, o símbolo da fechadura da porta no ecrã desaparece. Depois de adicionar roupa, feche a porta e pressione novamente o botão Iniciar/Pausar para continuar a lavagem.

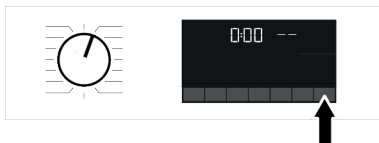

Se o nível de água na máquina for insuficiente quando premir o botão Start / Pause, a fechadura da porta não pode ser desactivada e o ícone de fechadura da porta no visor continuará a aparecer.



Se a temperatura da água no interior da máquina for superior a 50 C, não pode desactivar a fechadura da porta por razões de segurança (mesmo que o nível da água seja adequado).

Colocar a máquina em Modo de pausa:

Para pausar a máquina de lavar, pressione e segure o botão Iniciar/Pausar por 1 segundo. O símbolo de pausa piscará no visor.

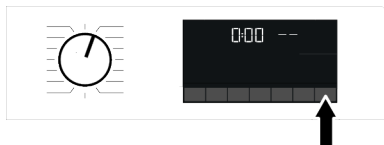

Alterar a seleção do programa após o início do programa:

Se o Bloqueio Para Crianças não estiver activo, o programa pode ser alterado enquanto o programa actual estiver em execução. Isso cancelará o programa atual.



O programa seleccionado recomeça.

Alteração da função auxiliar, da velocidade e da temperatura:

Dependendo do passo que o programa atingiu, pode desactivar ou activar as funções auxiliares. Ver "selecção da função auxiliar"

Também pode alterar a velocidade de centrifugação e as definições de temperatura. Ver "selecção da velocidade de centrifugação" e "Selecção da temperatura".



Se a temperatura da água no interior da máquina for elevada ou se o nível da água estiver acima da linha de cobertura, a porta de carregamento não se abrirá.

7 Manutenção e limpeza



Deve ler primeiro a secção "Instruções de segurança"!

A durabilidade da máquina de lavar roupa estende-se e os problemas experimentados frequentemente diminuem se for limpa em intervalos regulares.

7.1 Limpar a gaveta de detergente

Limpar a gaveta de detergente em intervalos regulares (a cada 4-5 ciclos de lavagem) como mostrado abaixo, para evitar a acumulação de detergente em pó.

6.13 Cancelar o programa

O programa é cancelado quando o botão de seleção de programa é rodado para um programa diferente ou a máquina é desligada e ligada novamente usando o botão de seleção de programa.



Se rodar o botão de seleção do programa quando o Bloqueio para crianças estiver ativado, o programa não será cancelado. Tem que desativar o Bloqueio para Crianças primeiro.

Se quiser abrir a porta de carregamento após ter cancelado o programa, mas não puder abrir a porta porque o nível de água na máquina está acima da linha de abertura da porta de carregamento, então, rode o botão de Seleção de Programa para o programa Bomba+Centrifugação e escoe a água da máquina.

6.14 Fim do programa

O símbolo Fim aparece no visor quando o programa é concluído.

Se não premir qualquer botão durante 10 minutos, a máquina comutará para o modo DESLIGADA. O visor e todos os indicadores são desligados.

As etapas do programa concluídas serão exibidas se premir o botão Ligar/Desligar.

Limpar o sifão se existirem excesso de quantidade de água e de amaciador no compartimento do amaciador.

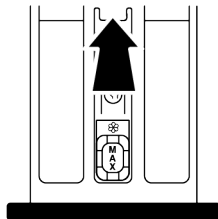

1. Premir a parte marcada do sifão dentro do compartimento do amaciador e depois puxar a gaveta em direção a si para a retirar.
2. Levantar e retirar o sifão a partir de trás como mostrado.
3. Lavar a gaveta e o sifão no lava-louças com bastante água quente. Usar luvas ou uma escova adequada para evitar o contacto dos resíduos na gaveta com a sua pele.
4. Encaixar com firmeza o sifão e a gaveta de novo após a limpeza.

7.2 Limpar a porta de carregamento e o tambor

Para produtos com programa de limpeza do tambor, consultar a secção Funcionamento do produto



Repita o processo de limpeza do tambor a cada 2 meses.

OBSERVAÇÃO: Use um anti-calcário apropriado para máquinas de lavar.

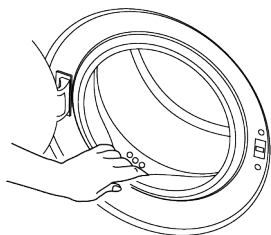

Após cada lavagem assegurar que nenhuma substância estranha foi deixada no tambor.

Se os orifícios do vedante da porta mostrados na figura estiverem bloqueados, abrir os orifícios usando um palito de dentes.

Objectos metálicos estranhos poderão causar nódoas de ferrugem no tambor.

Limpe as nódoas na superfície do tambor usando agentes de limpeza para aço inoxidável.

Nunca usar palha de aço ou de fios de aço. Poderão danificar as superfícies pintadas, cromadas e plásticas.

Recomendamos a limpeza dos vedantes da porta com um pano seco e limpo no fim do programa. Isto irá remover os resíduos no vedante da porta da sua máquina e evitar a formação de maus odores.

7.3 Limpar a estrutura e o painel de controlo

Limpar a estrutura do produto com água e sabão ou detergente em gel neutro não corrosivo sempre que necessário e seque com um pano macio.

Usar um pano macio e um pano húmido para limpar o painel de controlo. Não usar produtos de limpeza contendo lixívia.

7.4 Limpar os filtros de entrada de água

Há um filtro no final de cada válvula de entrada de água atrás da máquina e também na extremidade de cada mangueira de entrada de água onde foram ligadas à torneira. Estes filtros evitam que substâncias estranhas e a sujidade da água entrem no produto. Os filtros devem ser limpos quando estiverem sujos.

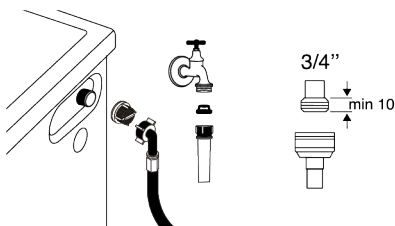

1. Fechar as torneiras.
2. Retirar as porcas das mangueiras de entrada de água para aceder aos filtros nas válvulas de entrada de água e limpar os mesmos com uma escova apropriada. Se os filtros estiverem muito sujos, extraia-os do seu sítio com um alicate e limpe-os deste modo.
3. Retire os filtros pelas extremidades achatadas das mangueiras de entrada de água com as juntas e limpe-os totalmente em água corrente.

4. Substituir os vedantes e os filtros cuidadosamente e apertar as porcas manualmente.

7.5 Escoar a água restante e Limpar o filtro da bomba

O sistema de filtro no seu produto evita que os itens sólidos como botões, moedas e fibras de tecidos entupam o impulsor da bomba durante o escoamento da água de lavagem. Assim, a água será escoada sem qualquer problema e a durabilidade da bomba prolongar-se-á.

Se o produto deixar de descarregar a água, o filtro da bomba está entupido. O filtro deve ser limpo sempre que entupido ou a cada 3 meses. A água deve ser primeiro descarregada para limpar o filtro da bomba.

Adicionalmente, antes de transportar o produto (por ex. quando mudar de casa) a água deve ser totalmente esvaziada.



NOTA:

Substâncias estranhas deixadas no filtro da bomba podem danificar o seu produto ou causar problemas de ruídos.

Se residir numa zona propensa a geadas, lembre-se de fechar a torneira da água, desligar a mangueira principal e esvaziar a água do produto quando não estiver em uso.

Após cada utilização, fechar a torneira à qual a mangueira principal está ligada.

Para limpar o filtro sujo e esvaziar a água:

1. Retirar a ficha do produto da tomada para cortar a alimentação elétrica.



A temperatura da água no interior do produto pode chegar a 90°C. Para evitar o risco de queimaduras, limpar o filtro depois da água do produto ter arrefecido.

2. Abrir a tampa do filtro.

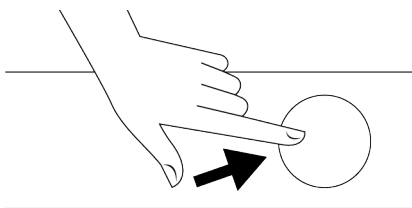

3. Seguir os procedimentos abaixo para descarregar a água.

Se o produto não possuir uma mangueira de escoamento de emergência, para escoar a água:



- Colocar um recipiente grande na extremidade da mangueira para recolher a água do filtro.
 - Quando o filtro da bomba começar a perder água soltar o mesmo rodando-o (inversamente ao sentido horário). Colocar água dentro do recipiente que colocou na frente do filtro. Ter um pano preparado para limpar a água que pode ser derramada.
 - Rodar totalmente e retirar o filtro da bomba quando a água que está no produto sair.
1. Limpar quaisquer resíduos dentro do filtro bem como as fibras, se houver, em volta da área do propulsor da bomba.
 2. Substituir o filtro.
 3. Se a tampa do filtro for composta de duas peças, feche a tampa do filtro pressionando a aba. Se for de uma peça, encaixe primeiro as abas nos seus lugares na parte inferior e depois pressione a parte superior para fechar.

8 Resolução de problemas



Leia primeiro a secção "Instruções de segurança"!

Os programas não iniciam após o fecho da porta de carregamento.

- O botão Start / Pause / Cancel não é pressionado. >>> Pressione o botão Iniciar / Pausar / Cancelar.
- Pode ser difícil fechar a porta de carga em caso de carga excessiva. >>> Reduza a quantidade de roupa e certifique-se de que a porta de carregamento está devidamente fechada.

O programa não pode ser iniciado ou seleccionado.

- O produto mudou para o modo de autoproteção devido a um problema de alimentação (tensão da linha, pressão da água, etc.). >>> Dependendo do modelo do produto, seleccione outro programa rodando o botão de Selecção do programa ou mantendo premido o botão Ligar/Desligar durante 3 segundos para cancelar o programa. O programa anterior será cancelado. Ver Cancelar o programa [▶ 33]

Água no interior do produto.

- Alguma água permaneceu no produto devido aos processos de controlo de qualidade na produção. >>> Isto não é uma falha; a água não é prejudicial para o produto.

O produto não absorve água.

- A torneira está desligada. >>> Ligue as torneiras.
- A mangueira de entrada de água está dobrada. >>> Alise a mangueira.
- O filtro de entrada de água está entupido. >>> Limpar o filtro.
- A porta de carregamento não está fechada. >>> Feche a porta.

O produto não drena água.

- A mangueira de drenagem de água está entupida ou torcida. >>> Limpe ou alise a mangueira.

- O filtro da bomba está entupido. >>> Limpar o filtro da bomba.

O produto vibra ou faz barulho.

- O produto está desequilibrado. >>> Ajustar os suportes para equilibrar o produto.
- Uma substância dura entrou no filtro da bomba. >>> Limpar o filtro da bomba.
- Os parafusos de segurança do transporte não são removidos. >>> Remova os parafusos de segurança do transporte.
- A quantidade de roupa no produto é muito pequena. >>> Adicione mais roupa ao produto.
- O excesso de roupa é carregado no produto. >>> Retire parte da roupa do produto ou distribua a carga manualmente para equilibrá-la homogeneamente no produto.
- O produto está apoiado em um artigo rígido. >>> Certifique-se de que o produto não se apoia em nada.

Há fugas de água do fundo do produto.

- A mangueira de drenagem de água está entupida ou torcida. >>> Limpe ou alise a mangueira.
- O filtro da bomba está entupido. >>> Limpar o filtro da bomba.

O produto parou logo após o início do programa.

- O produto parou temporariamente devido à baixa tensão. >>> Produto voltará a funcionar quando a tensão for restabelecida no nível normal.

O produto drena diretamente a água que absorve.

- A mangueira de drenagem não está a uma altura adequada. >>> Ligue a mangueira de drenagem de água conforme descrito no manual do utilizador.

Não é visível água no produto durante a lavagem.

- A água está dentro da parte invisível do produto. >>> Isto não é um fracasso.

A porta de carregamento não pode ser aberta.

- O bloqueio da porta de carregamento é activado devido ao nível de água no produto. >>> Drene a água executando a bomba ou o programa de centrifugação.
- O produto está a aquecer a água ou está no ciclo de centrifugação. >>> Aguarde a conclusão do programa.
- A porta de carregamento pode estar presa devido à pressão a que está sujeita. >>> Segure na pega e empurre e puxe a porta de carregamento para a libertar e abrir.
- Se não houver energia, a porta de carregamento do produto não se abrirá. >>> Para abrir a porta de carga, abra a tampa do filtro da bomba e puxe para baixo o manípulo de emergência posicionado na parte de trás da referida tampa. Ver Bloqueio da porta de carregamento [▶ 32]

A lavagem demora mais do que o especificado no manual do utilizador. (*)

- A pressão da água é baixa. >>> O produto aguarda até receber uma quantidade adequada de água para evitar uma má qualidade de lavagem devido à diminuição da quantidade de água. Portanto, o tempo de lavagem se estende.
- A tensão é baixa. >>> O tempo de lavagem é prolongado para evitar maus resultados de lavagem quando a tensão de alimentação é baixa.
- A temperatura de entrada da água é baixa. O tempo necessário para aquecer a água estende-se nas estações frias. Além disso, o tempo de lavagem pode ser prolongado para evitar maus resultados de lavagem.
- O número de enxaguamentos e/ou a quantidade de água de enxaguamento aumentaram. >>> O produto aumenta a quantidade de água de enxaguamento quando é necessário um bom enxaguamento e adiciona um passo de enxaguamento adicional, se necessário.

- Ocorreu excesso de espuma e o sistema automático de absorção de espuma foi ativado devido à utilização excessiva de detergente. >>> Utilizar a quantidade recomendada de detergente.

A duração do programa não faz contagem decrescente. (Em modelos com visor) (*)

- O temporizador pode parar durante a entrada de água. >>> Indicador temporizador não Contagem regressiva até que o produto leva em quantidade adequada de água. O produto aguardará até que haja água suficiente para evitar maus resultados de lavagem devido à falta de água. O indicador do temporizador retomará a contagem decrescente depois disso.
- O temporizador pode parar durante a fase de aquecimento. >>> O indicador do temporizador não fará a contagem decrescente até que o produto atinja a temperatura seleccionada.
- O temporizador pode parar durante a etapa de centrifugação. >>> O sistema automático de detecção de carga desequilibrada é ativado devido à distribuição desequilibrada da roupa no produto.

A duração do programa não faz contagem decrescente. (*)

- Há uma carga desequilibrada no produto. >>> O sistema automático de detecção de carga desequilibrada é ativado devido à distribuição desequilibrada da roupa no produto.

O produto não muda para a etapa de rotação. (*)

- Há uma carga desequilibrada no produto. >>> O sistema automático de detecção de carga desequilibrada é ativado devido à distribuição desequilibrada da roupa no produto.
- O produto não irá girar se a água não for completamente drenada. >>> Verifique o filtro e a mangueira de drenagem.

- Ocorreu excesso de espuma e o sistema automático de absorção de espuma foi ativado devido à utilização excessiva de detergente. > > > Utilizar a quantidade recomendada de detergente.

O desempenho da lavagem é fraco: a roupa fica cinzenta. ()**

- Foi utilizada uma quantidade insuficiente de detergente durante um longo período de tempo. > > > Utilize a quantidade recomendada de detergente adequada à dureza da água e à roupa.
- A lavagem é feita a baixas temperaturas há muito tempo. > > > Seleccionar a temperatura adequada para a lavagem da roupa.
- É utilizada uma quantidade insuficiente de detergente com água dura. > > > Usar uma quantidade insuficiente de detergente com água dura faz com que o solo grude no pano e isso transforma o pano em cinza a tempo. É difícil eliminar o envelhecimento quando isso acontece. Utilize a quantidade recomendada de detergente adequada à dureza da água e à roupa.
- É utilizada uma quantidade excessiva de detergente. > > > Utilize a quantidade recomendada de detergente adequada à dureza da água e à roupa.

O desempenho da lavagem é fraco: as manchas persistem ou a roupa não é branqueada. ()**

- É utilizada uma quantidade insuficiente de detergente. > > > Utilize a quantidade recomendada de detergente adequada à dureza da água e à roupa.
- Roupa excessiva é carregada. >>> Não sobrecarregue o produto. Carregue com as quantidades recomendadas na "Tabela do programa".
- O programa e a temperatura errados foram seleccionados. > > > Seleccionar o programa e a temperatura adequados para a lavagem da roupa.
- É utilizado um tipo errado de detergente. > > > Utilizar detergente original adequado ao produto.

- É utilizada uma quantidade excessiva de detergente. > > > Coloque o detergente no compartimento correcto. Não misture o agente branqueador e o detergente entre si.

O desempenho da lavagem é fraco: surgiram manchas oleosas na roupa. ()**

- A limpeza regular do tambor não é aplicada. > > > Limpe o tambor regularmente. Para este procedimento, ver Limpar a porta de carregamento e o tambor ► 34]

O desempenho da lavagem é fraco: as roupas cheiram desagradavelmente. ()**

- Formam-se camadas de odores e bactérias no tambor como resultado da lavagem contínua a temperaturas mais baixas e/ou em programas curtos. >>> Deixe a gaveta do detergente, bem como a porta de carga do produto, entreabertas, após cada lavagem. Assim, um ambiente húmido favorável às bactérias não pode ocorrer no produto.

Cor das Roupas desbotadas. ()**

- Havia excesso de roupa. > > > Não carregue o produto em excesso.
- O detergente EM USO está húmido. > > > Mantenha os detergentes fechados num ambiente livre de humidade e não os exponha a temperaturas excessivas.
- Foi seleccionada uma temperatura mais elevada. > > > Seleccionar o programa e a temperatura adequados de acordo com o tipo e o grau de sujidade da roupa.

O produto não enxagua bem.

- A quantidade, a marca e as condições de conservação do detergente utilizado são inadequadas. >>> Utilize um detergente adequado ao produto e à sua roupa. Mantenha os detergentes fechados num ambiente isento de humidade e não os exponha a temperaturas excessivas.
- O detergente foi colocado no compartimento errado. > > > Se o detergente for colocado no compartimento de pré-lavagem, embora o ciclo de pré-lavagem não esteja seleccionado, o produto pode tomar este

detergente durante a fase de enxaguamento ou amaciador. Coloque o detergente no compartimento correcto.

- O filtro da bomba está entupido. >>> Verifique o filtro.
- A mangueira de drenagem está dobrada. >>> Verifique a mangueira de drenagem.

A roupa ficou rígida após a lavagem. ()**

- É utilizada uma quantidade insuficiente de detergente. >>> A utilização de uma quantidade insuficiente de detergente para a dureza da água pode fazer com que a roupa fique rígida a tempo. Utilize uma quantidade adequada de detergente de acordo com a dureza da água.
- O detergente foi colocado no compartimento errado. >>> Se o detergente for colocado no compartimento de pré-lavagem, embora o ciclo de pré-lavagem não esteja seleccionado, o produto pode tomar este detergente durante a fase de enxaguamento ou amaciador. Coloque o detergente no compartimento correcto.
- O detergente foi misturado com o amaciador. >>> Não misture o amaciador com detergente. Lave e limpe a gaveta com água quente.

A roupa não cheira a amaciador. ()**

- O detergente foi colocado no compartimento errado. >>> Se o detergente for colocado no compartimento de pré-lavagem, embora o ciclo de pré-lavagem não esteja seleccionado, o produto pode tomar este detergente durante a etapa de enxaguamento ou amaciador. Lave e limpe a gaveta com água quente. Coloque o detergente no compartimento correcto.
- O detergente foi misturado com o amaciador. >>> Não misture o amaciador com detergente. Lave e limpe a gaveta com água quente.

Resíduos de detergente na gaveta de detergente. ()**

- O detergente foi colocado numa gaveta húmida. >>> Seque a gaveta do detergente antes de colocar o detergente.
- O detergente ficou húmido. >>> Mantenha os detergentes fechados num ambiente livre de humidade e não os exponha a temperaturas excessivas.
- A pressão da água é baixa. >>> Verifique a pressão da água.
- O detergente no compartimento de lavagem principal molhou - se enquanto recolhia a água de pré-lavagem. Os orifícios do compartimento do detergente estão bloqueados. >>> Verifique os orifícios e limpe se estiverem entupidos.
- Existe um problema com as válvulas das gavetas de detergente. >>> Ligue para o agente de Serviço Autorizado.
- O detergente foi misturado com o amaciador. >>> Não misture o amaciador com detergente. Lave e limpe a gaveta com água quente.
- A limpeza regular do tambor não é aplicada. >>> Limpe o tambor regularmente. Para este procedimento, ver Limpar a porta de carregamento e o tambor [► 34]

Forma-se demasiada espuma no interior do produto. ()**

- São utilizados detergentes inadequados para o produto. >>> Utilize detergentes adequados ao produto.
- É utilizada uma quantidade excessiva de detergente. >>> Utilize apenas uma quantidade suficiente de detergente.
- O detergente foi armazenado em condições inadequadas. >>> Conservar o detergente num local fechado e seco. Não guarde em locais excessivamente quentes.
- Algumas roupas de malha, como o tule, podem espumar demais devido à sua textura. >>> Utilize pequenas quantidades de detergente para este tipo de produto.

- O detergente foi colocado no compartimento errado. >>> Certifique-se de que coloca o detergente no compartimento apropriado.
- O amaciante está sendo tomado precocemente pelo produto. >>> Pode haver problema nas válvulas ou na gaveta do detergente. Ligue para o Agente de Serviço Autorizado.

A espuma está a transbordar da gaveta do detergente.

- Utiliza-se demasiado detergente. >>> Misture 1 colher de sopa de amaciante e 1/2 l de água e deite no compartimento de lavagem principal da gaveta do detergente. >>> Coloque detergente no produto adequado aos programas e cargas máximas indicados na "Tabela de programas". Quando utilizar produtos químicos adicionais (removedores de manchas, lixívia e etc.), reduza a quantidade de detergente.

A roupa permanece húmida no final do programa. (*)

- Ocorreu excesso de espuma e o sistema automático de absorção de espuma foi ativado devido à utilização excessiva de detergente. > > > Utilizar a quantidade recomendada de detergente.

(*) O produto não passa para a etapa de centrifugação quando a roupa não é distribuída uniformemente no tambor, para evitar danos ao produto e ao ambiente circundante. A roupa deve ser rearranjada e girada novamente.

(* *) A limpeza regular do tambor não é aplicada. Limpe o tambor regularmente. Ver Limpar a porta de carregamento e o tambor [► 34]



Se não conseguir eliminar o problema apesar de seguir as instruções nesta secção, consulte o seu concessionário ou o Agente de Serviço Autorizado. Nunca tente reparar um produto não funcional sozinho.

9 ISENÇÃO DE RESPONSABILIDADE

Algumas falhas (simples) podem ser tratadas de forma adequada pelo utilizador final sem que surja qualquer problema de segurança ou de utilização não segura, desde que as mesmas sejam solucionadas dentro dos limites e de acordo com as seguintes instruções (consultar a secção "Reparação Autónoma".

Portanto, exceto se contrariamente autorizado na secção "Reparação Autónoma" abaixo, as reparações devem ser realizadas por profissionais reparadores registados de modo a evitar problemas de segurança. Um reparador profissional registado é um reparador profissional a quem o fabricante concedeu acesso às instruções e à lista de peças de substituição deste produto de acordo com os métodos descritos na lei nos termos da Diretiva 2009/125/CE.

No entanto, apenas o agente de reparação (ou seja, os reparadores profissionais autorizados) com quem pode entrar em contacto através do número de telefone fornecido no manual do utilizador/cartão da garantia ou através do seu revendedor autorizado que pode fornecer serviços de acordo com os termos de garantia. Portanto, deve estar ciente de que as reparações feitas por reparadores profissionais (que não estejam autorizados pela Hotpoint) anulam a garantia.

Reparação Autónoma

A reparação autónoma pode ser feita pelo utilizador final no que se refere exclusivamente às seguintes peças de substituição: porta, dobradiça e vedantes da porta, outros vedantes, conjunto de bloqueio da porta e acessórios de plástico, tal como os dispensadores de detergente

(também está disponível uma lista atualizada em parts-selfservice.europeanappliances.com desde 1 de março de 2021)

Além disso, para garantir a segurança do produto e evitar o risco de lesões graves, a reparação autónoma referida deve ser feita seguindo as instruções do manual do utilizador para reparação autónoma ou as que estão disponíveis em parts-selfservice.europeanappliances.com. Para sua segurança, desligar o produto da tomada antes de tentar fazer qualquer reparação autónoma.

As reparações e tentativas de reparação feitas pelos utilizadores finais de peças não incluídas na referida lista e/ou não seguindo as instruções nos manuais do utilizador relativamente à mesma ou que se encontram disponíveis em parts-selfservice.europeanappliances.com, podem levantar questões de segurança não atribuíveis a parts-selfservice.europeanappliances.com, e anularão a garantia do produto.

Portanto, é altamente recomendável que os utilizadores finais evitem tentar realizar reparações que não se enquadrem na lista mencionada de peças de substituição, e nesse caso deverão contactar com reparadores profissionais autorizados ou reparadores profissionais registados. Por outro lado, as referidas tentativas por parte dos utilizadores finais podem provocar problemas de segurança e danificar o produto e, subseqüentemente, provocar incêndio, inundação, eletrocussão e ferimentos graves.

A título de exemplo, mas não limitado a, as seguintes reparações devem ser realizadas por reparadores profissionais autorizados ou reparadores profissionais registados: motor, conjunto da bomba, placa principal, placa do motor, placa do visor, aquecedores, etc.

O fabricante/vendedor não pode ser responsabilizado em nenhuma circunstância em que os utilizadores finais não cumpram com o acima referido.

A disponibilidade de peças substituição da máquina de lavar ou a máquina de lavar-secar roupa que comprou é de 10 anos. Durante este período, as peças de substituição originais estarão disponíveis para operar corretamente a máquina de lavar ou a máquina de lavar-secar .

