

GHID DE REFERINȚĂ PENTRU UTILIZARE ZILNICĂ



VĂ MULȚUMIM CĂ AȚI ACHIZIȚIONAT UN PRODUS WHIRLPOOL.

Pentru a beneficia de servicii complete de asistență,
vă rugăm să vă înregistrați aparatul pe www.whirlpool.eu/register

Înainte de a utiliza aparatul, citiți cu atenție ghidurile privind *sănătatea și siguranța*, precum și *utilizarea și întreținerea*.

DESCRIEREA PRODUSULUI

APARATUL

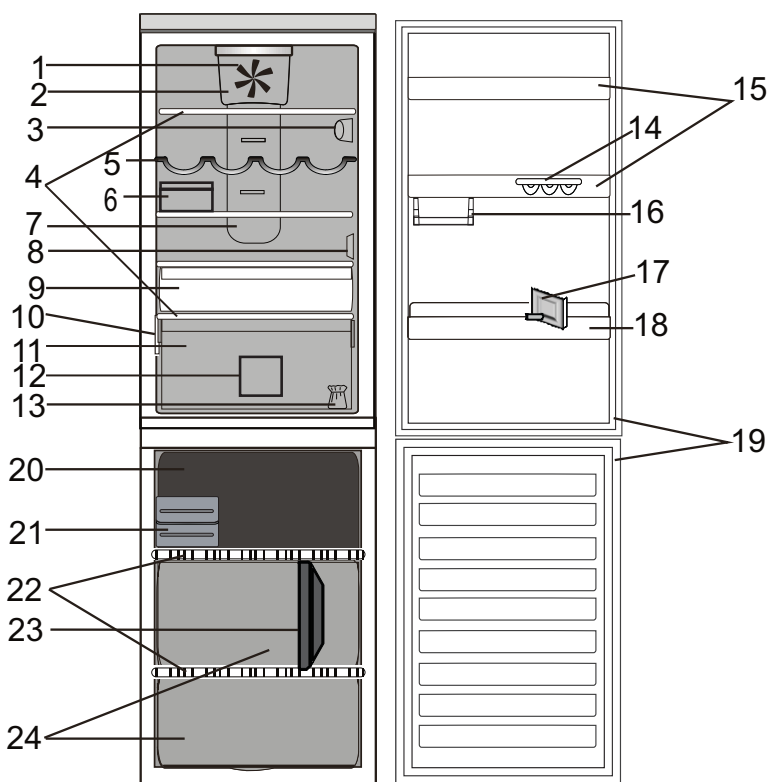

Compartimentul frigider

1. Ventilator
2. Capac ventilator și zonă filtru antibacterian
3. Panou electronic de comandă/unitate bec
4. Rafturi
5. Raft pentru sticle
6. Cutie pentru brânzeturi+ Capac
7. Zonă de aer rece Multi-flow
8. Capacul senzorial
9. Compartimentul mai rece (optim pentru carne și pește)
10. Plăcuța cu date tehnice, cu denumirea comercială
11. Sertarul pentru fructe și legume
12. Separator de sertar pentru frigider
13. Kit de reversibilitate pentru ușă
14. Suport pentru ouă
15. Rafturi pe ușă
16. Semiraft pentru articole mici
17. Separator pentru sticle
18. Raft pentru sticle
19. Garnitura ușii

Compartimentul congelator

19. Garniturile ușii
20. Sertarul superior: zona cea mai rece adecvată pentru congelarea alimentelor proaspete
21. Gheață rapidă/Recipiente eutetice
22. Rafturi
23. Separator de sertar pentru congelator
24. Sertarele congelatorului

PANOUL DE COMANDĂ

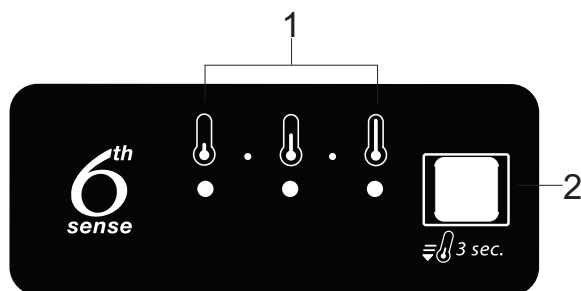

1. LED-uri indicatori (pentru afișarea valorii curente de temperatură sau a funcției Răcire rapidă)
2. Buton Pornire/Stand-By/buton Temperatură

ACCESORII

SUPPORT PENTRU OUĂ

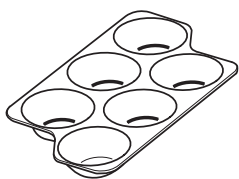

CUTIA PENTRU BRÂNZETURI

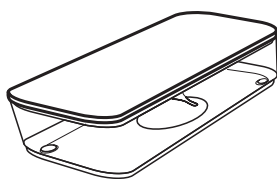

RAFT PENTRU STICLE

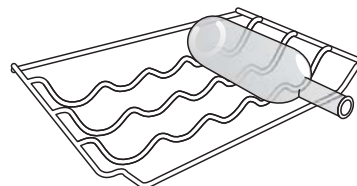

SEPARATOR PENTRU STICLE

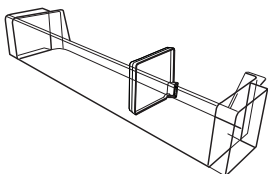

SEPARATOR DE SERTAR PENTRU CONGELATOR

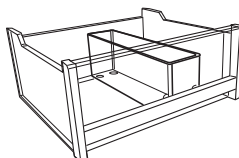

SEPARATOR DE SERTAR PENTRU FRIGIDER

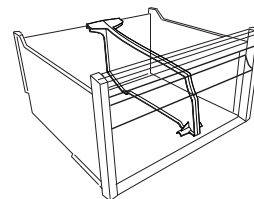

COMPARTIMENTUL PENTRU GHEAȚĂ RAPIDĂ

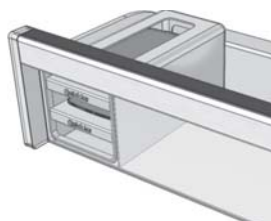

TĂVI PENTRU GHEAȚĂ RAPIDĂ/ RECIPIENTE EUTETICE

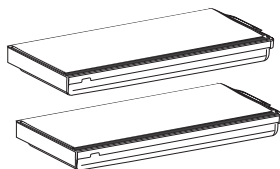

PRIMA UTILIZARE

PUNEREA ÎN FUNCȚIUNE A APARATULUI

După ce ați conectat aparatul la rețeaua electrică, acesta începe să funcționeze automat.

După pornirea aparatului, așteptați cel puțin 4-6 ore înainte de a introduce alimentele în frigider și în compartimentul congelator.

Când aparatul este racordat la rețeaua de alimentare, afișajul se luminează și toate simbolurile apar pe afișaj timp de aproximativ 1 secundă. Valorile implicite (din fabricație) ale setărilor pentru compartimentul frigider se aprind pe afișaj.

UTILIZAREA ZILNICĂ

Consultați Ghidul de utilizare și întreținere pentru detalii suplimentare despre funcții / consultați ultima pagină pentru informații despre obținerea Ghidului de utilizare și întreținere

FUNCȚII

FUNCȚIA PORNIRE/STAND-BY

Pentru a pune produsul în modul Stand-by, **apăsați și mențineți apăsat butonul Pornire/Stand-by timp de 3 secunde**. Toți indicatorii se sting, cu excepția indicatorului Pornire/Stand-by.

Apăsați din nou pentru a reactiva aparatul.

SETAREA TEMPERATURII

Apăsați butonul Temperatură de pe panoul de comandă pentru a regla temperatura, de la cea mai ridicată temperatură la o temperatură mai scăzută, până la cea mai rece. Apăsând butonul Temperatură, setarea de temperatură va alterna în mod ciclic. La prima introducere în priză a aparatului, valoarea temperaturii este presetată la poziția medie (setare din fabrică). În următorul tabel, sunt prezentate valorile de referință ale temperaturii:

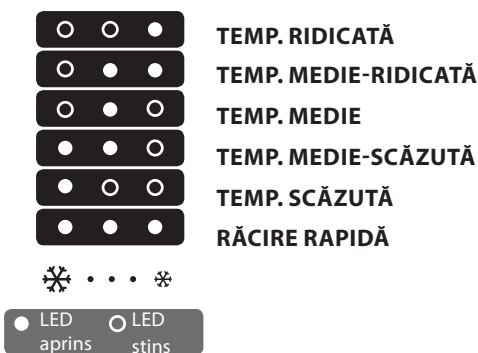

Notă: Valorile de referință afișate corespund temperaturii medii din întregul frigider.

CONTROLUL PROSPEȚIMII 6TH SENSE

Această funcție se activează în mod automat pentru a asigura condițiile optime pentru a conserva alimentele depozitate.

FUNCȚIA RĂCIRE RAPIDĂ

Se recomandă utilizarea funcției Răcire rapidă pentru a mări capacitatea de răcire/congelare a compartimentului frigider/congelator atunci când introduceți o cantitate foarte mare de alimente în el.

Pentru a activa funcția Răcire rapidă, **apăsați repetat butonul Temperatură** de pe panoul de comandă până când toate cele 3 LED-uri clipeșc, apoi rămân aprinse.



Funcția se dezactivează automat după 12 de ore și se revine la valoarea de temperatură selectată anterior.

Funcția poate fi dezactivată manual apăsând butonul Temperatură de pe panoul de comandă.

BECLUL DIN INTERIORUL FRIGIDERULUI

Sistemul de iluminare din interiorul compartimentului frigider utilizează bec cu LED-uri, care permite o iluminare mai bună, precum și un consum de energie foarte scăzut. Dacă sistemul de iluminare cu LED-uri nu funcționează, vă rugăm să contactați departamentul de service pentru a-l înlocui.

Important: Becul compartimentului frigider se aprinde când se deschide ușa frigiderului. Dacă ușa este lăsată deschisă mai mult de 8 minute, becul se va stinge automat.

VENTILATOR + FILTRU ANTIBACTERIAN

Ventilatorul îmbunătățește distribuția temperaturii în compartimentul frigider, permițând o conservare mai bună a alimentelor depozitate. Dacă aparatul are ventilator, acesta poate fi echipat cu filtrul antibacterian. Scoateți-l din cutia aflată în sertarul pentru fructe și legume și introduceți-l în capacul ventilatorului, în conformitate cu indicațiile din imagine. Instrucțiunile de înlocuire se găsesc în cutia filtrului.

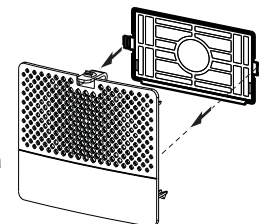

TABELUL CU ALARME

TIP DE ALARMĂ	SEMNAL	CAUZĂ	SOLUȚIE
Alarmă ușă deschisă	Becul frigiderului clipește.	Ușa a rămas deschisă timp de mai mult de 3 minute.	Închideți ușa
Alarmă ușă deschisă	Becul frigiderului este STINS.	Ușa a rămas deschisă timp de mai mult de 4 minute.	Închideți ușa
Defecțiune	Oricare indicator al temperaturii clipește.	Defectarea produsului.	Luăți legătura cu serviciul de asistență tehnică post-vânzare

DEPOZITAREA ALIMENTELOR ȘI A BĂUTURILOR

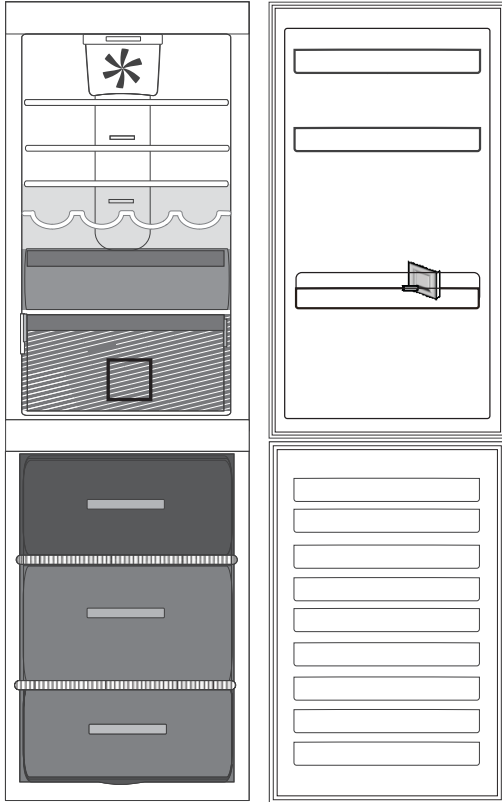

Legendă



ZONA TEMPERATĂ Recomandată pentru depozitarea fructelor tropicale, conservelor, băuturilor, ouălor, sosurilor, murăturilor, untului, gemurilor



ZONA RECE Recomandată pentru depozitarea brânzei, laptelui, alimentelor de consum zilnic, delicatelor, iaurtului



ZONA CEA MAI RECE Recomandată pentru depozitarea mezelurilor, deserturilor

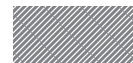

SERTAR PENTRU FRUCTE ȘI LEGUME



SERTAR ZONĂ CONGELARE (ZONĂ RĂCIRE MAXIMĂ) Recomandată pentru congelarea alimentelor proaspete/gătite.



SERTARELE NORMALE ALE CONGELATORULUI

Notă: Nuanța de gri a legendei nu corespunde culorii sertarelor

COMPARTIMENTUL FRIGIDER

Folosiți recipiente din plastic reciclabil, metal, aluminiu și sticlă, precum și folie transparentă pentru a ambala alimentele.

Pentru lichidele și alimentele care degajează miros sau pot prinde miros sau gust, folosiți doar recipiente cu capac sau acoperiți-le.

Dacă aveți o cantitate mică de alimente de păstrat în frigider, vă recomandăm să folosiți rafturile de deasupra sertarului pentru fructe și legume, având în vedere că aceasta este zona cea mai rece din compartiment.

Alimentele care produc o cantitate mare de gaz etilic și cele care sunt sensibile la acest gaz, precum fructele, legumele și salata, trebuie să fie separate întotdeauna sau ambalate pentru a nu reduce durata de depozitare; de exemplu, nu depozitați roșii împreună cu kiwi sau varză.

Pentru a evita răsturnarea sticlelor, folosiți suportul pentru sticle (disponibil doar la anumite modele).

Nu apropiați alimentele prea mult unele de celelalte pentru a permite circulația corespunzătoare a aerului.

COMPARTIMENTUL CONGELATOR

Congelatorul este locul ideal pentru depozitarea produselor congelate, producerea cuburilor de gheață și congelarea alimentelor proaspete. Numărul maxim de kilograme de produse alimentare proaspete care pot fi congelate într-un interval de 24 de ore este indicat pe plăcuța cu date tehnice (...kg/24h). Dacă dispuneți de o cantitate mică de alimente care trebuie depozitate în congelator, vă recomandăm să folosiți zona de mijloc.

ÎNTREȚINERE, CURĂȚARE ȘI DEPANARE

Pentru procedurile de întreținere, curățare și depanare, consultați **Ghidul de utilizare și întreținere**.

Ghidul de utilizare și întreținere poate fi obținut:
> de la serviciul de asistență tehnică post-vânzare; a se consulta numărul de telefon din certificatul de garanție.
> descărcați-l de pe site-ul web al Whirlpool <http://docs.whirlpool.eu>



CONTACTAREA SERVICIULUI DE ASISTENȚĂ TEHNICĂ POST-VÂNZARE

Atunci când luați legătura cu reprezentanții serviciului de asistență tehnică post-vânzare, comunicați ambele numere de pe autocolantul de service. <http://www.whirlpool.eu>

Informațiile tehnice sunt specificate pe plăcuța cu datele tehnice de pe partea interioară a aparatului.

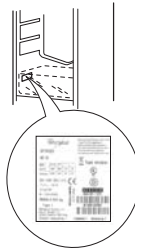

Marcă înregistrată Whirlpool®/Marcă comercială TM a grupului de societăți Whirlpool -
© Copyright Whirlpool Europe s.r.l. 2014. Toate drepturile rezervate - <http://www.whirlpool.eu>

