



**Lavatrice**  
Manuale Utente



BKWM8209

2820533568/ IT / / 18.08.2025 13:59



## Si prega di leggere prima questo manuale utente!

Gentile cliente,

Grazie per aver scelto il prodotto Bauknecht .





Il prodotto è di elevata qualità ed è stato fabbricato con tecnologia all'avanguardia; speriamo dunque che possa ottenere i migliori risultati. Pertanto, prima di utilizzare il prodotto, ti preghiamo di leggere attentamente questo manuale utente nella sua interezza e tutti gli altri documenti accessori.

Segui tutte le avvertenze e le informazioni contenute nel manuale utente. Proteggerai te stesso e il tuo prodotto da possibili pericoli.

Conserva il manuale utente. Se consegni il prodotto a qualcun altro, fornisci anche il manuale utente. I termini di garanzia, le modalità di utilizzo e di risoluzione dei problemi del prodotto sono riportati nel manuale d'uso.

### Simboli e definizioni

Nel manuale d'uso sono utilizzati i seguenti simboli:

	Pericolo che potrebbe causare morte o lesioni.
	Informazioni importanti o suggerimenti utili sull'uso.
	Leggi il manuale utente.
	Materiali riciclabili.
	Avvertimento: superficie calda.
<b>AVVERTENZA</b>	Pericolo che può provocare danni materiali al prodotto o al suo ambiente.

# Indice

<b>1 Istruzioni di sicurezza .....</b>	<b>4</b>
1.1 Uso previsto .....	4
1.2 Sicurezza dei bambini, delle persone vulnerabili e degli animali domestici .....	4
1.3 Sicurezza elettrica .....	5
1.4 Gestione in sicurezza .....	6
1.5 Installazione in sicurezza.....	6
1.6 Funzionamento in sicurezza.....	8
1.7 Manutenzione e pulizia in sicurezza.....	10
<b>2 Istruzioni importanti per l'ambiente</b> .....	<b>10</b>
2.1 Conformità alla direttiva WEEE.....	10
2.2 Informazioni sull'imballaggio .....	11
<b>3 Specifiche tecniche.....</b>	<b>12</b>
<b>4 Installazione .....</b>	<b>13</b>
4.1 Disimballaggio e trasporto del prodotto .....	13
4.2 Luogo di installazione appropriato.....	13
4.3 Montaggio dei pannelli del coperchio inferiore.....	14
4.4 Rimozione dei bulloni di sicurezza del trasporto .....	14
4.5 Collegamento alla rete idrica.....	15
4.6 Collegamento del tubo di scarico allo scarico.....	15
4.7 Regolazione dei supporti .....	16
4.8 Collegamento elettrico.....	16
4.9 Avvio.....	16
<b>5 Preparazione .....</b>	<b>17</b>
5.1 Selezione del bucato .....	17
5.2 Preparazione del bucato da lavare.....	17
5.3 Consigli per il risparmio energetico e idrico .....	17
5.4 Caricamento del bucato.....	17
5.5 Corretta capacità di carico .....	18
5.6 Uso di detersivo e ammorbidente .....	18
5.7 Consigli per un lavaggio efficace .....	20
5.8 Durata del programma visualizzata.....	21
<b>6 Funzionamento della lavatrice.....</b>	<b>21</b>
6.1 Pannello di controllo .....	22

6.2 Simboli sul display.....	23
6.3 Tabella dei programmi e dei consumi .....	23
6.4 Selezione del programma .....	25
6.5 Programmi .....	25
6.6 Selezione della temperatura .....	28
6.7 Selezione velocità centrifuga.....	28
6.8 Selezione di funzioni ausiliarie .....	29
6.8.1 Funzioni ausiliarie .....	29
6.8.2 Funzioni/Programmi selezionabili premendo i relativi pulsanti per 3 secondi .....	31
6.9 Ora di fine .....	32
6.10 Avvio del programma .....	33
6.11 Blocco dello sportello di carico.....	33
6.12 Modifica delle selezioni dopo l'avvio del programma.....	34
6.13 Annullamento di un programma .....	34
6.14 Fine del programma .....	35
6.15 Funzionalità HomeWhiz e funzione Controllo remoto.....	35
6.15.1 Configurazione di HomeWhiz....	36
6.15.2 Setting up a Washing Machine Connected to Someone Else's Account.....	37
6.15.3 Eliminazione dell'associazione con l'account HomeWhiz.....	37
6.15.4 Funzione telecomando e relativo utilizzo.....	38
6.15.5 Ricerca e risoluzione dei problemi .....	39
6.15.6 HomeWhiz Visualizzazione dei valori di consumo .....	39
<b>7 Manutenzione e pulizia .....</b>	<b>39</b>
7.1 Pulizia del cassetto del detersivo .....	39
7.2 Pulizia dello sportello di carico e del cestello .....	40
7.3 Pulizia del corpo e del pannello di controllo .....	40
7.4 Pulizia dei filtri d'ingresso dell'acqua .....	40
7.5 Scarico dell'acqua restante e pulizia del filtro della pompa .....	40
<b>8 Ricerca e risoluzione dei problemi ..</b>	<b>41</b>
<b>9 DICHIARAZIONE DI LIMITAZIONE DI RESPONSABILITA' .....</b>	<b>46</b>

## 1 Istruzioni di sicurezza

Questa sezione include le istruzioni di sicurezza necessarie per prevenire il rischio di lesioni personali o danni alle cose.

La nostra azienda non è responsabile dei danni che potrebbero verificarsi come conseguenza del mancato rispetto di queste istruzioni.

- Le operazioni di installazione e riparazione dovranno sempre essere eseguite da un servizio assistenza autorizzato.
- Usare solo ricambi e accessori originali.
- Non riparare o sostituire alcun componente del prodotto a meno che non sia chiaramente specificato nel manuale utente.
- Non modificare il prodotto.

### 1.1 Uso previsto

- La vita di banco del prodotto è di 10 anni. Durante questo periodo, per far funzionare correttamente l'apparecchio saranno disponibili pezzi di ricambio originali.
- Questo prodotto è stato progettato per l'uso domestico. Non è per scopi commerciali o non dovrebbe essere usato al di fuori del suo uso previsto.

- Il prodotto deve essere utilizzato solo per il lavaggio e il risciacquo della biancheria in base alle relative indicazioni.
- Questo apparecchio è destinato ad essere utilizzato in applicazioni domestiche e simili. Per esempio;

- Personale di cucine di negozi, uffici e altri ambienti di lavoro;
- Ranch,
- Dai clienti di hotel, motel e altre strutture ricettive,
- Bed and breakfast, ambienti tipo ostello,
- Aree comuni di condomini o lavanderie.

### 1.2 Sicurezza dei bambini, delle persone vulnerabili e degli animali domestici



- Questo prodotto può essere utilizzato da bambini di età pari o superiore a 8 anni e da persone con capacità fisiche, sensoriali o mentali ridotte o con mancanza di esperienza e conoscenza, a condizione che siano sorvegliati o abbiano ricevuto istruzioni sull'uso dell'apparecchio in modo sicuro e sui pericoli connessi.

- I bambini al di sotto dei 3 anni devono essere tenuti lontani, a meno che non siano continuamente sorvegliati.
- I prodotti elettrici sono pericolosi per i bambini e gli animali domestici. I bambini o gli animali domestici non devono giocare, arrampicarsi sopra o all'interno del prodotto. Controllare l'interno del prodotto prima dell'uso.
- Usare la funzione di blocco bambini per evitare che possano influenzare il funzionamento del prodotto.
- Non dimenticare di chiudere lo sportello di carico quando si lascia la stanza in cui si trova il prodotto. I bambini e gli animali domestici possono rimanere chiusi dentro e annegare.
- I bambini non devono eseguire lavori di pulizia e di manutenzione dell'utente senza la supervisione di un adulto.
- Tenere i materiali di imballaggio lontano dalla portata dei bambini. Rischio di lesioni e soffocamento.
- Tenere tutti i detersivi e gli additivi usati per il prodotto lontano dalla portata dei bambini.
- Per la sicurezza dei bambini, prima di smaltire il prodotto, tagliare il cavo di alimentazio-

ne e rompere e disattivare il meccanismo di bloccaggio dello sportello di carico.

### **1.3 Sicurezza elettrica**

- Il prodotto deve essere scollegato durante le procedure di installazione, manutenzione, pulizia e riparazione. Scollegare il prodotto o disattivare il fuisibile.
- I cavi di alimentazione danneggiati, per evitare possibili rischi, devono essere sostituiti dal servizio assistenza autorizzato.
- Non infilare il cavo di alimentazione sotto il prodotto o sul retro del prodotto. Non mettere oggetti pesanti sul cavo di alimentazione. Non piegare eccessivamente, non schiacciare e non toccare il cavo di alimentazione con fonti di calore.
- Utilizzare solo il cavo originale. Non utilizzare cavi rotti o danneggiati.
- Non utilizzare una prolunga, una spina multipla o un adattatore per far funzionare il prodotto.
- Prolunghe, prese multiple, adattatori o alimentatori portatili possono surriscaldarsi e provocare un incendio. Assicu-

rarsi di non posizionare prese di corrente e alimentatori portatili vicino o dietro al prodotto.

- La spina deve essere facilmente accessibile. Se questo non è possibile, sull'impianto elettrico deve essere disponibile un meccanismo che soddisfi la legislazione elettrica e che disconnetta tutti i terminali dalla rete (fusibile, interruttore, interruttore principale, ecc.).
- Non toccare la spina con le mani bagnate.
- Quando si scollega l'apparecchio, non tenere il cavo di alimentazione, ma la spina.
- Assicurarsi che la spina non sia bagnata, sporca o polverosa.
- Non collegare mai il prodotto a dispositivi di risparmio energetico. Tali sistemi sono dannosi per il prodotto.

#### **1.4 Gestione in sicurezza**

- Scollegare il prodotto prima di spostarlo, rimuovere l'uscita dell'acqua e le connessioni principali dell'acqua. Scaricare l'acqua rimasta all'interno del prodotto.
- Questo prodotto è pesante, non maneggiarlo da soli. La caduta del prodotto potrebbe

provocare lesioni. Non colpire e far cadere il prodotto durante il trasporto.

- Non afferrare le parti come lo sportello di carico della biancheria per sollevare e spostare il prodotto. Quando si sposta il prodotto, assicurarsi che il vaso superiore sia ben fissato.
- Trasportare il prodotto in posizione verticale. Se non può essere trasportato in posizione verticale, inclinarlo verso destra nella vista anteriore.
- Assicurarsi che i tubi e il cavo di alimentazione non siano piegati, schiacciati o compressi dopo che il prodotto è stato messo al suo posto dopo l'installazione o le procedure di pulizia.

#### **1.5 Installazione in sicurezza**

- Controllare le informazioni sul manuale e le istruzioni di installazione per preparare il prodotto all'installazione e assicurarsi dell'idoneità della rete elettrica, della rete dell'acqua pulita e della presa d'acqua. In caso contrario, contattare un elettricista e un idraulico qualificato per intraprendere i necessari provvedimenti. Queste operazioni sono responsabilità del cliente.

- Prima di iniziare l'installazione, assicurarsi di spegnere il fusibile per disattivare l'alimentazione della linea a cui verrà collegato il prodotto.
- Questo prodotto è destinato all'uso ad altitudini non superiori a 2000 metri sopra il livello del mare.
- Prima dell'installazione, controllare che non vi siano danni al prodotto. Non far installare il prodotto se è danneggiato.
- Indossare sempre dispositivi di protezione individuale (guanti, ecc.) durante l'installazione, la manutenzione e la riparazione del prodotto. Pericolo di lesioni.
- Possono verificarsi lesioni se le mani vengono messe in fessure non coperte. Chiudere i fori dei bulloni di sicurezza utilizzati per il trasporto con tappi di plastica.
- Non installare o lasciare il prodotto in luoghi dove possa essere esposto a condizioni ambientali esterne.
- Non installare il prodotto in luoghi dove la temperatura scende sotto gli 0 °C.
- Non mettere il prodotto su un tappeto o una superficie simile. Si determinerebbe un pericolo di incendio poiché il prodotto non può ricevere aria da sotto.
- Posizionare il prodotto su una superficie piana e dura e bilanciarlo con le gambe regolabili.
- Collegare il prodotto a una spina di messa a terra protetta da un fusibile adatto ai valori di corrente riportati sulla targhetta. Assicurarsi che la messa a terra sia effettuata da un elettricista esperto. Non utilizzare il prodotto senza un'adeguata messa a terra secondo le norme locali/nazionali.
- Inserire il prodotto in una presa con valori di tensione e frequenza adatti a quelli indicati sulla targhetta.
- Non collegare il prodotto a prese allentate, rotte, sporche, grasse o a prese che sono uscite dalla loro sede o a prese con rischio di contatto con l'acqua.
- Utilizzare il nuovo set di tubi fornito con il prodotto. Non riutilizzare i vecchi set di tubi. Non fare aggiunte ai tubi.
- Collegare il tubo di ingresso dell'acqua direttamente al rubinetto dell'acqua. La pressione dal rubinetto deve essere minimo 0,1 MPa (1 bar) e massimo 1MPa (10 bar). Affinché il prodotto funzioni correttamente,

dal rubinetto devono scorrere da 10 a 80 litri d'acqua in un minuto. Se la pressione dell'acqua è superiore a 1 MPa (10 Bar), si deve installare una valvola di riduzione della pressione. La temperatura massima consentita è di 25°C.

- Montare l'estremità del tubo di scarico dell'acqua allo scarico dell'acqua sporca, al lavandino o alla vasca da bagno.
- Posizionare il cavo di alimentazione e gli involucri in luoghi in cui possa escludersi il rischio di inciampare.
- Non installare il prodotto dietro una porta, una porta scorrevole o in un'altra posizione che impedisca alla porta di aprirsi completamente.
- Se sul prodotto deve essere collocato un asciugatore, fissarlo con un dispositivo di collegamento adeguato ottenuto dal servizio assistenza autorizzato.
- Quando i vassoi superiori vengono rimossi c'è il rischio di contatto con parti elettriche. Non smontare il vassoio superiore del prodotto.
- Posizionare il prodotto ad almeno 1 cm di distanza dai bordi dei mobili.



## **1.6 Funzionamento in sicurezza**

- Quando si usa l'apparecchio, usare solo detersivi, ammorbidenti e integratori adatti alle lavatrici.
- Non usare solventi chimici sul prodotto. Questi materiali possono provocare esplosioni.
- Non utilizzare prodotti difettosi o danneggiati. Scollegare il prodotto (o spegnere il fusibile a cui è collegato), chiudere il rubinetto dell'acqua e chiamare un servizio assistenza autorizzato.
- Non collocare fonti di accensione (candela accesa, sigarette, ecc.) o fonti di calore (ferri da stiro, bruciatori, forni, ecc.) sopra o vicino al prodotto. Non avvicinare materiali infiammabili/esplosivi al prodotto.
- Non salire sul prodotto.
- Scollegare il prodotto e chiudere il rubinetto se non si utilizza il prodotto per lunghi periodi.
- Se viene aperto mentre la macchina è in funzione, il detersivo/materiale di manutenzione può schizzare fuori dal cassetto del detersivo; il contatto del detersivo con la pelle e gli occhi è pericoloso.

- Assicurarsi che gli animali domestici non si arrampichino su o all'interno del prodotto. Controllare l'interno del prodotto prima dell'uso.
- Non forzare l'apertura dello sportello di carico bloccato. Lo sportello si aprirà una volta completato il lavaggio. Lo sportello non si apre, applicare le soluzioni fornite per l'errore "Lo sportello di carico non si apre" nella sezione Ricerca e risoluzione dei problemi.
- Non lavare elementi contaminati con benzina, cherosene, benzene, riduttori, alcool o altri materiali infiammabili o esplosivi e prodotti chimici industriali.
- Non usare direttamente il detersivo per il lavaggio a secco e non lavare, risciacquare o centrifugare la biancheria contaminata dal detersivo per il lavaggio a secco.
- Non mettere le mani nel cestello rotante. Attendere che il cestello si fermi.
- Se il bucato viene lavato ad alte temperature, l'acqua di lavaggio scaricata potrebbe bruciare la pelle se a contatto con la pelle, per esempio quando il tubo di drenaggio è collegato al rubinetto. Non toccare l'acqua di scarico.
- Prendere le seguenti precauzioni per prevenire la formazione di biofilm e di cattivi odori:
  - Assicurarsi che la stanza in cui si trova la lavatrice sia ben ventilata.
  - Alla fine del programma, pulire la guarnizione della porta e il vetro dello sportello di carico con un panno asciutto e pulito.
- Il vetro dello sportello di carico si riscalda quando si lava ad alte temperature. Pertanto, non toccare il vetro dello sportello di carico durante il lavaggio; tale cautela vale soprattutto per i bambini.
- Prima di smaltire oggetti usati e non più utilizzabili:
  1. Scollegare la spina di alimentazione e rimuoverla dalla presa.
  2. Tagliare il cavo di alimentazione e scollegare la spina dall'apparecchio.
  3. Rompere il meccanismo di bloccaggio dello sportello di carico per renderlo inutilizzabile.
  4. Non permettere ai bambini di giocare con il prodotto obsoleto.

## 1.7 **Manutenzione e pulizia in sicurezza**

- Prima di pulire o effettuare la manutenzione della lavatrice, scollegarla o interrompere l'alimentazione al fusibile.
- Se è necessario spostare il prodotto per la pulizia, non tirare il coperchio. Il coperchio può rompersi e causare lesioni!
- Non mettere mani, piedi e oggetti metallici sotto o dietro il prodotto. Ciò potrebbe causare inceppamenti e qualsiasi bordo tagliente comportare lesioni personali.
- Utilizzare un panno pulito e asciutto per rimuovere corpi estranei o polvere dalle estremità della spina. Quando si pulisce la spina, non utilizzare un panno bagnato o umido. In caso contrario, esiste il rischio di incendio o scossa elettrica.
- Non lavare il prodotto con idropulitrici, spruzzando vapore, acqua o versando acqua. C'è rischio di elettrocuzione.
- Non usare strumenti taglienti o abrasivi per pulire il prodotto. Non usare detersivi domestici, sapone, detergenti, gas, benzina, diluente, alcool, vernice, ecc. durante la pulizia.
- I detersivi che contengono solventi possono emettere fumi velenosi (per esempio il solvente per la pulizia). Non usare prodotti per la pulizia contenenti solventi.
- Quando si apre il cassetto del detersivo per la pulizia, vi potrebbero essere residui di detersivo.
- Non smontare il filtro della pompa di scarico mentre il prodotto è in funzione.
- La temperatura nella macchina può salire fino a 90°C. Per evitare il rischio di bruciature, pulire il filtro dopo che l'acqua nella macchina si è raffreddata.

## **2 Istruzioni importanti per l'ambiente**

### **2.1 Conformità alla direttiva WEEE**



Questo prodotto è conforme alla direttiva europea WEEE (2012/19/EU). Questo prodotto ha un simbolo di classificazione

ne per i rifiuti di apparecchiature elettriche ed elettroniche (WEEE). Questo prodotto è stato fabbricato con parti e materiali di alta qualità che possono essere riutilizzati e sono adatti al riciclaggio. Non smaltire il prodotto di scarto con i normali rifiuti domestici e di altro tipo alla fine della sua vita utile. Portarlo in un centro di

raccolta per il riciclaggio di apparecchiature elettriche ed elettroniche. Consultare le proprie autorità locali per informazioni su tali centri di raccolta.

---

**Conformità alla direttiva RoHS:**

Il prodotto acquistato è conforme alla direttiva europea RoHS (2011/65/EU). Non contiene i materiali nocivi e proibiti specificati nella direttiva.

**2.2 Informazioni sull'imballaggio**

I materiali d'imballaggio del prodotto sono fabbricati con materiali riciclabili in conformità con le nostre norme ambientali nazionali. Non smaltire i materiali di imballaggio insieme ai rifiuti domestici o di altro tipo. Portarli nei punti di raccolta di materiale da imballaggio designati dalle autorità locali.

### 3 Specifiche tecniche

Nome del fornitore o marchio commerciale	BAUKNECHT
Nome del modello	BKWM8209
	457100041100
Capacità nominale (kg)	9
Velocità di centrifuga massima (ciclo/min)	1400
Da incasso	No
Altezza (cm)	84,5
Larghezza (cm)	60
Profondità (cm)	58
Ingresso acqua singolo/Ingresso acqua doppio	+ / -



# ENERG



SUPPLIER'S NAME
MODEL IDENTIFIER → (\*)

A

A

Le informazioni sul modello memorizzate nel database del prodotto possono essere ottenute entrando nel seguente sito web e cercando il proprio identificatore di modello (\*) che si trova sull'etichetta energetica.

<https://eprel.ec.europa.eu/>



I valori di consumo si applicano quando la connessione alla rete wireless è spenta.



Il periodo di supporto per l'aggiornamento del software relativo alla sicurezza informatica definito del prodotto è il periodo di garanzia del prodotto. Dopo questo periodo, gli aggiornamenti software relativi alla sicurezza informatica non sono garantiti.

Tabella Simboli

Prelavaggio	Rapido	Rapido+	Risciacquo extra	Acqua extra	Anti pieghe	Rimozione peli di animali	Vapore	Modalità notte	Messa a bagno	Trattieni risciacquo	
Auto Dosaggio	Selezione detersivo liquido	Selezione ammorbidente	Risciacquo	Centrifuga+Scarico	Scarico	Temperatura	Spin	No Spin	Acqua di rubinetto (Fredda)	No acqua	Ritardo tempo
Sportello Blocco	Bambini Blocco	On/Off	Avvio / Pausa	Livello sporcizia	Aggiunta capo	Programma scaricato	Lavaggio	Ok (Fine)	Annulla	Anti Pieghe+	Asciugatura
Immersione	Asciugatura extra	Asciugatura armadio	Asciugatura ferro	Asciugatura programmata	Rinfresca aria	Intesivo	Tipologia di acqua	Risparmio di acqua	FreshCare		

## 4 Installazione



Si prega di leggere anzitutto la sezione "Istruzioni di sicurezza"!



La lavatrice rileva automaticamente la quantità di biancheria all'interno quando viene selezionato un programma.

In fase di installazione del prodotto, prima di iniziare a servirsene, è opportuno eseguire un intervento di calibrazione al fine di garantire che la quantità di bucato venga rilevata nel modo quanto più accurato.

Per eseguire questa operazione, selezionare il programma Pulizia del cestello\* e annullare la funzione di centrifuga. Avviare il programma senza biancheria. Attendere la fine del programma, che richiederà circa 15 minuti.

\*Il nome del programma può variare a seconda del modello. Per la selezione del programma adeguato, rivedere la sezione delle descrizioni del programma.

- Per l'installazione dell'apparecchio si prega di contattare il servizio assistenza autorizzato più vicino.
- Assicurarsi che l'installazione e i collegamenti elettrici del prodotto siano eseguiti da un agente di servizio autorizzato. Il costruttore non si assume alcuna responsabilità per danni causati da operazioni effettuate da persone non autorizzate.
- La preparazione del luogo e delle installazioni elettriche, dell'acqua di rubinetto e delle acque di scarico nel luogo di installazione è responsabilità del cliente.
- Assicurarsi che i tubi di entrata e di uscita dell'acqua e il cavo di alimentazione non siano piegati, schiacciati o compressi mentre si spinge il prodotto al suo posto dopo l'installazione o le procedure di pulizia.

- Prima dell'installazione, controllare visivamente se il prodotto ha dei difetti. Non far installare il prodotto se è danneggiato. I prodotti danneggiati causano rischi per la sicurezza.

### 4.1 Disimballaggio e trasporto del prodotto

#### Disimballaggio del prodotto

- Rimuovere la scatola di cartone o l'imballaggio in polistirolo.
- Per rimuovere la confezione in cartone o polistirolo sotto il prodotto, sollevare il prodotto con cautela. Se ciò non è possibile, rimuoverlo inclinandolo leggermente di lato o appoggiandolo su un lato senza danneggiare il prodotto.
- Aprire la porta e rimuovere il tubo di alimentazione e tutti gli altri accessori all'interno del tamburo.
- Staccare il cavo di alimentazione e il tubo di scarico dalle rispettive posizioni fisse.
- Rimuovere i bulloni di sicurezza per il trasporto. (vedere «Rimozione dei bulloni di sicurezza per il trasporto»)

#### Trasporto del prodotto



Leggi prima la sezione «Sicurezza dei trasporti»!

- Assicurarsi che lo sportello e il cassetto del detersivo siano chiusi.
- Installare con cura i bulloni di sicurezza per il trasporto senza danneggiare il tamburo del prodotto. (vedere «Rimozione dei bulloni di sicurezza per il trasporto»)
- Imballare il prodotto con un imballaggio protettivo per evitare danni durante il trasporto.

### 4.2 Luogo di installazione appropriato

- Posizionare il prodotto su un pavimento solido, rigido e piano. Non posizionare il prodotto su superfici quali tappeti a pelo lungo o tappeti antiscivolo, o su pavimenti eccessivamente elastici quali rivesti-

menti acustici. Superfici non idonee possono causare problemi di rumore e vibrazioni.

- Quando la lavatrice e l'asciugatrice sono posizionate una sopra l'altra, il loro peso totale, quando sono piene, è di circa 180 chilogrammi. Posizionare il prodotto su un pavimento solido e piano che abbia una capacità di carico sufficiente.
- Non posizionare il prodotto sul cavo di alimentazione.
- Non installare il prodotto in luoghi in cui la temperatura va al di sotto di 0°C. Questo può causare danni al prodotto dovuti al congelamento.
- Lasciare uno spazio minimo di 1 cm tra il prodotto e i mobili.
- Quando si installa l'apparecchio su una superficie a gradini, tenerlo lontano dai bordi.
- Non posizionare il prodotto su una piattaforma.
- Non posizionare o utilizzare fonti di calore come piani cottura, ferri da stiro, forni, caloriferi, ecc. sul prodotto.

### 4.3 Montaggio dei pannelli del coperchio inferiore



In alcuni modelli, le parti di base dei prodotti sono completamente chiuse. Questi prodotti non sono dotati di spine e coperture.

- Al fine di aumentare il comfort sonoro del prodotto, fissare il coperchio A dopo aver tolto la schiuma dell'imballaggio.

#### Coperchio A

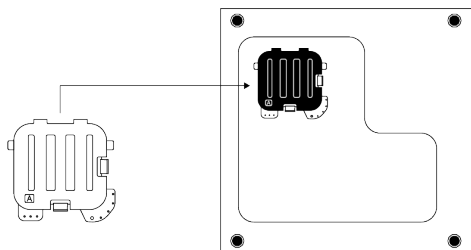

Inclinare leggermente la lavatrice all'indietro. Appoggiare le linguette del coperchio A sul pannello inferiore. Completare il montaggio ruotando il coperchio.

- Il coperchio B e il cappuccio sono opzionali. Ove disponibili, fissare il coperchio B e il cappuccio.

#### Coperchio B

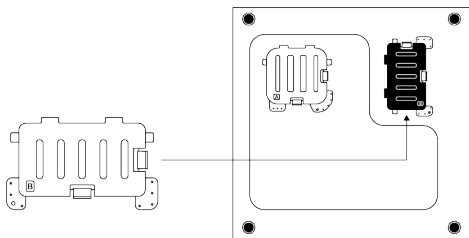

Appoggiare le linguette del coperchio B sul pannello inferiore. Completare il montaggio ruotando il coperchio.

#### Tappo

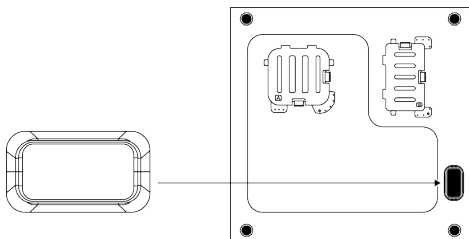

Inserire il tappo spingendolo con un dito.

### 4.4 Rimozione dei bulloni di sicurezza del trasporto

1. Allentare tutti i bulloni di sicurezza per il trasporto con una chiave appropriata finché non girano liberamente.
2. Piegarla la parte interna premendola nelle zone di presa ed estrarre la parte.
3. Fissare le coperture di plastica fornite nella borsa del manuale dell'utente nei fori del pannello posteriore.

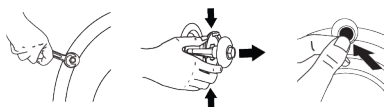



### AVVISO

Prima di utilizzare il prodotto, rimuovere i bulloni di sicurezza per il trasporto. In caso contrario, il prodotto si danneggerà.



### AVVISO

Conservare i bulloni di sicurezza per il trasporto in un luogo sicuro per riutilizzarli quando il prodotto deve essere nuovamente spostato. Installare i bulloni di sicurezza per il trasporto nell'ordine inverso alla procedura di smontaggio.

Non spostare mai il prodotto senza che i bulloni di sicurezza per il trasporto siano correttamente fissati al loro posto.

## 4.5 Collegamento alla rete idrica



### AVVISO

I modelli con un singolo ingresso dell'acqua non devono essere collegati al rubinetto dell'acqua calda. Il bucato potrebbe danneggiarsi o il prodotto potrebbe entrare in modalità di protezione e non funzionare. Non utilizzare tubi d'ingresso dell'acqua vecchi o usati su un prodotto nuovo. Ciò potrebbe causare perdite d'acqua nel prodotto e macchiare il bucato.

1. Serrare a mano tutti i dadi dei tubi. Assicurarsi di stringere completamente tutti i collegamenti dei tubi flessibili. Non utilizzare mai un utensile quando si stringono i dadi.
2. Dopo aver completato il collegamento dei tubi flessibili, aprire completamente i rubinetti e controllare se ci sono perdite d'acqua dai punti di collegamento. In caso di perdite, chiudere il rubinetto e svitare il dado. Controllare la guarnizione e stringere di nuovo il dado con cautela. Per evitare eventuali perdite d'acqua e

danni che potrebbero verificarsi, tenere i rubinetti chiusi quando il prodotto non viene utilizzato.

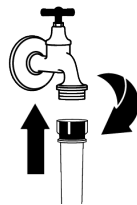
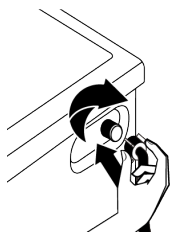

## 4.6 Collegamento del tubo di scarico allo scarico

1. Collegare l'estremità del tubo di scarico direttamente allo scarico delle acque reflue, al lavandino o alla vasca da bagno.



La casa si allagherà se il tubo di scarico dell'acqua si stacca durante lo scarico dell'acqua. C'è anche il rischio di scottature a causa delle alte temperature di lavaggio. Per prevenire tali situazioni e assicurarsi che il prodotto esegua i processi di aspirazione e scarico dell'acqua senza alcun problema, fissate saldamente il tubo di scarico.

2. Collegare il tubo di scarico a un'altezza minima di 40 cm e massima di 100 cm.
3. Installare il tubo di scarico dell'acqua a livello del suolo o vicino al pavimento (40 cm sotto) e poi sollevarlo rende difficile lo scarico dell'acqua e il bucato potrebbe uscire estremamente bagnato. Attenersi quindi alle altezze indicate in figura.

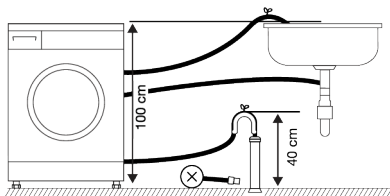

4. Per evitare che l'acqua di scarico torni di nuovo nella lavatrice e per garantire un facile drenaggio, non immergere l'estre-

mità del tubo nell'acqua di scarico o non inserirlo nello scarico per più di 15 cm. Se è troppo lungo, accorciarlo.

5. L'estremità del tubo non deve essere piegata, non deve essere calpestata e il tubo non deve essere schiacciato tra lo scarico e il prodotto. Altrimenti, potrebbero emergere problemi di scarico dell'acqua.
6. Se la lunghezza del tubo è troppo ridotta, usarlo aggiungendo una prolunga originale. La lunghezza del tubo non deve essere superiore a 3,2 m. Per evitare perdite d'acqua, fissare sempre il collegamento tra la prolunga e il tubo di scarico con una pinza adatta, in modo che non si stacchi e non causi perdite.

#### 4.7 Regolazione dei supporti



##### AVVISO

Per garantire un funzionamento più silenzioso e privo di vibrazioni, il prodotto deve stare in verticale e in equilibrio sui suoi piedini. Regolare i piedini per garantire l'equilibrio. In caso contrario, il prodotto potrebbe spostarsi dalla sua posizione e causare problemi quali urti, rumore e vibrazioni.

1. Per allentare i dadi sui piedini, ruotarli in senso orario usando l'attrezzo manuale.
2. Regolare i piedini fino a quando il prodotto non è in piano e stabile. Per abbassare i piedini, ruotarli in senso antiorario. Per sollevare i piedini, ruotarli in senso orario.
3. Per serrare nuovamente i dadi, ruotarli in senso antiorario usando l'attrezzo manuale.

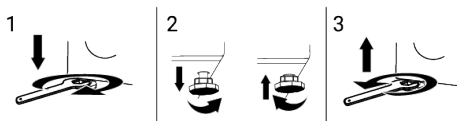

#### 4.8 Collegamento elettrico

Collegare il prodotto a una presa con messa a terra protetta da un fusibile da 16 A. La nostra società non è responsabile dei danni che si verificheranno a causa dell'utilizzo del prodotto senza la messa a terra secondo le norme locali.

- Il collegamento deve essere conforme ai regolamenti nazionali.
- L'infrastruttura del cavo di collegamento elettrico del prodotto deve essere adeguata e adatta ai requisiti del prodotto. Si raccomanda di utilizzare un dispositivo di corrente residua.
- Dopo l'installazione, la spina del cavo di alimentazione deve essere facile da raggiungere.
- Se la corrente che arriva al fusibile o all'interruttore della propria abitazione è inferiore a 16 ampere, fare installare da un elettricista qualificato un'alimentazione di corrente da 16 ampere.
- La tensione indicata nella sezione "Specifiche tecniche" deve essere uguale alla tensione di rete.
- Non effettuare collegamenti tramite cavi di prolunga o spine multiple. L'utilizzo di un cavo di collegamento non adeguato determinerebbe il suo surriscaldamento e la bruciatura.



I cavi di alimentazione danneggiati, per evitare possibili rischi, devono essere sostituiti dal servizio assistenza autorizzato.

#### 4.9 Avvio

Prima di iniziare a usare il prodotto, assicurarsi di seguire le istruzioni descritte nella sezione "Istruzioni ambientali" e "Installazione". Per preparare il prodotto per il lavaggio della biancheria, eseguire la prima operazione nel programma Drum Cleaning (Pulizia cestello). Se questo programma non è disponibile, applicare il metodo descritto nella sezione "Pulizia dello sportello di carico e del cestello".

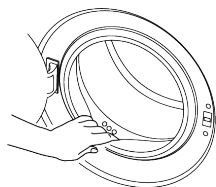

Se è rimasta dell'acqua nella lavatrice a causa dei processi di controllo della qualità nella produzione, non preoccuparsi, non è dannosa per la lavatrice.

## 5 Preparazione



Si prega di leggere anzitutto la sezione "Istruzioni di sicurezza"!

### 5.1 Selezione del bucato

- Selezionare il bucato in base al tipo di tessuto, al colore, al livello di sporco e alla temperatura di lavaggio consentita.
- Rispettare sempre le istruzioni presenti sulle etichette dei capi.

### 5.2 Preparazione del bucato da lavare

- Gli indumenti con accessori in metallo, quali reggiseni, ferretti, fibbie di cinture o bottoni metallici possono danneggiare il prodotto. Rimuovere le parti in metallo o lavare questi capi ponendoli in una borsa apposita o nella federa di un cuscino.
- Togliere dalle tasche tutti gli oggetti, quali monete, penne e graffette, capovolgere le tasche e spazzolare. Tali oggetti possono danneggiare l'elettrodomestico o provocare problemi dovuti al rumore.
- Mettere i capi piccoli, come i calzini dei neonati e le calze di nylon, in una borsa apposita o nella federa di un cuscino.
- Mettere le tende all'interno senza comprimerle. Rimuovere gli accessori dalle tende. Gli elementi di fissaggio delle tende possono causare la trazione e lo strappo della tenda.
- Chiudere le cerniere, cucire i bottoni allentati e sistemare strappi e lacerazioni.
- Lavare i prodotti etichettati "Lavabile in lavatrice" o "Lavabile a mano" solo con un programma appropriato.
- Non lavare insieme capi bianchi e colorati. I capi in cotone nuovi o di colori scuri perdono molto colore. Lavarli separatamente.
- Le macchie resistenti devono essere trattate correttamente prima del lavaggio.

- Lavare pantaloni e capi delicati girandoli al rovescio.
- Il bucato molto sporco di materiale come farina, polvere di calcare, polvere di latte, ecc. deve essere scosso prima di metterlo nel prodotto. Tali tipi di polvere sul bucato possono raccogliersi nelle parti interne dell'elettrodomestico nel tempo e possono provocare danni.

### 5.3 Consigli per il risparmio energetico e idrico

Le seguenti informazioni ti aiuteranno a utilizzare il prodotto in modo ecologico e a risparmiare energetico e idrico.

- Fate funzionare il prodotto alla capacità massima consentita dal programma selezionato, ma non sovraccaricarlo. Vedi «Tabella dei programmi e dei consumi».
- Seguire le raccomandazioni sulla temperatura sulla confezione del detergente.
- Lava la biancheria leggermente sporca a basse temperature.
- Scegliete programmi rapidi per biancheria leggermente sporca e per piccole quantità.
- Non utilizzare prelavaggio e alte temperature per biancheria non molto sporca o macchiata.
- Se hai intenzione di asciugare la biancheria nell'asciugatrice, seleziona la velocità di centrifuga massima consigliata per il tuo programma di lavaggio.
- Non utilizzare più detersivo di quanto raccomandato sulla confezione del detersivo.

### 5.4 Caricamento del bucato

1. Aprire lo sportello di carico.

- Collocare i capi di bucato nel prodotto in modo sciolto.
- Chiudere lo sportello di carico fino a sentire un suono di blocco. Fare attenzione a che non vi siano capi impigliati nello sportello. Durante l'esecuzione dei programmi, lo sportello di carico è bloccato. Il blocco sportello si aprirà una volta completato il lavaggio. Solo allora aprire lo sportello di carico. Se lo sportello non si apre, applicare le soluzioni fornite per l'errore "Lo sportello di carico non può essere aperto" nella sezione Ricerca e risoluzione dei problemi.

### 5.5 Corretta capacità di carico

La capacità massima di carico dipende dal tipo di bucato, dal grado di sporco e dal programma di lavaggio desiderato. L'elettrodomestico regola automaticamente la quantità di acqua secondo il peso del bucato che viene posto all'interno.



Seguire le istruzioni della "Tabella dei programmi e dei consumi". In caso di sovraccarico la qualità del lavaggio peggiorerà. Inoltre possono verificarsi problemi di rumore e vibrazioni.

### 5.6 Uso di detersivo e ammorbidente



#### AVVERTENZA

Leggere le istruzioni del produttore sulla confezione quando si usano detersivi, ammorbidenti, amido, candeggina e decoloranti, anticalcare e seguire le informazioni sul dosaggio fornite. Usare un misurino, se disponibile.

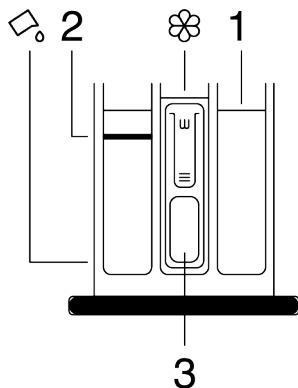

Il cassetto dei detersivi è composto da tre scomparti:

- (1) per il prelavaggio,
  - (2) per il lavaggio principale,
  - (3) per l'ammorbidente,
- (🌸) un pezzo di sifone nello scomparto dell'ammorbidente,  
 (📏) c'è un apparecchio per l'uso del detersivo liquido nello scomparto principale di lavaggio.

#### Detersivo, ammorbidente e altri detersivi

- Aggiungere il detersivo e l'ammorbidente prima di avviare il programma di lavaggio.
- Non lasciare il cassetto del detersivo aperto quando il programma di lavaggio è in corso.
- Se si usa un programma senza prelavaggio, non mettete il detersivo nello scomparto di prelavaggio (scomparto n. "1").
- Se si utilizza un programma con prelavaggio, avviare la macchina dopo aver aggiunto il detersivo in polvere negli scomparti del prelavaggio e del lavaggio principale (scomparti 1 e 2).
- Non selezionare un programma con prelavaggio se si sta usando una cialda di detersivo o una pallina dosatrice. Mettere la cialda di detersivo o la pallina direttamente tra il bucato nella lavatrice.
- Se si sta usando un detersivo liquido, seguire le indicazioni sotto "Uso del detersivo liquido" e non dimenticare di portare lo strumento per il detersivo liquido nella posizione corretta.

## Scelta del tipo di detersivo

Il tipo di detersivo da utilizzare dipende dal programma di lavaggio, dal tipo di tessuto e dal colore.

- Utilizzare detersivi diversi per il bucato colorato e bianco.
- Lavare gli indumenti delicati solo con detersivi speciali (detersivo liquido, shampoo di lana, ecc.) destinati esclusivamente ai capi delicati e secondo i programmi suggeriti.
- Per il lavaggio di abiti e trapunte di colore scuro si consiglia l'uso di detersivo liquido.
- Lavare la lana al programma suggerito con uno speciale detersivo specifico per la lana.
- Per i programmi suggeriti per i diversi tessuti, si prega di consultare la parte relativa alle descrizioni del programma.
- Tutte le raccomandazioni sui detersivi sono valide per la gamma di temperature selezionabili dei diversi programmi.



Si devono usare solo detersivi, ammorbidenti e additivi adatti alle lavatrici.

Non utilizzare sapone in polvere.

## Regolazione della quantità di detersivo

La quantità di detersivo dipende dalla quantità di bucato, da quanto è sporco e dalla durezza dell'acqua.

- Per eliminare l'eccessiva schiuma e i problemi di risciacquo, per risparmiare denaro e proteggere l'ambiente, non superare i valori di dosaggio raccomandati sulla confezione del detersivo.
- Usare meno quantità di detersivo per un bucato in quantità minore o meno sporco.

## Uso degli ammorbidenti

Mettere l'ammorbidente nello scomparto dell'ammorbidente del cassetto del detersivo.

- Non superare il segno di livello (>max<) nello scomparto dell'ammorbidente.
- Se l'ammorbidente non è fluido, diluire con acqua prima di metterlo nel suo scomparto.



## AVVERTENZA

Non usare detersivi liquidi o altri materiali con proprietà detersivi a meno che non siano destinati all'uso in lavatrice per ammorbidire il bucato.

## Uso di detersivi liquidi

### Se l'elettrodomestico ha in dotazione uno strumento per il detersivo liquido

- Quando si desidera utilizzare detersivi liquidi, premere e ruotare lo strumento nel punto in cui è indicato. La parte che cade sotto servirà da barriera per il detersivo liquido.
- Pulire con acqua o rimuoverlo quando è necessario. Dopo la pulizia, non dimenticare di mettere gli strumenti nello scomparto principale di lavaggio (scomparto n. "2").
- Lo strumento dovrebbe essere sollevato se si usa un detersivo in polvere.

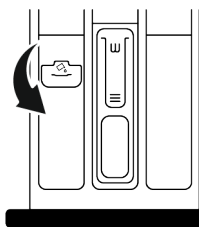

## Uso di detersivi in gel e pastiglie

- Se il detersivo è fluido e non c'è uno scomparto per il detersivo liquido, mettere il detersivo in gel nello scomparto principale del detersivo di lavaggio nella prima presa d'acqua. Se l'elettrodomestico ha uno scomparto per il detersivo liquido, riempire lo scomparto di detersivo prima di avviare il programma.
- Se il detersivo in gel non è fluido o è in pastiglie liquide in capsule, metterlo direttamente nel cestello prima del lavaggio.
- Mettere il detersivo in pastiglie nello scomparto principale di lavaggio (scomparto n. "2") o direttamente nel cestello prima del lavaggio.

### Uso dell'amido

- Mettere l'amido liquido, l'amido in polvere o il colorante per tessuti nello scomparto dell'ammorbidente.
- Non utilizzare contemporaneamente l'ammorbidente e l'amido nello stesso programma di lavaggio.
- Dopo aver usato l'amido, pulire l'interno del prodotto con un panno umido e pulito.

### Uso dell'anticalcare

- Se necessario, usare solo anticalcare prodotti per lavatrici.

### Uso di candeggina e decoloranti

- Selezionare un programma con prelavaggio e aggiungere la candeggina all'inizio del prelavaggio. Non versare detersivo nello scomparto del pre-lavaggio. Come applicazione alternativa, selezionare un programma con risciacquo supplementare e aggiungere la candeggina mentre il prodotto riceve l'acqua nello scomparto del detersivo nella prima fase di risciacquo.

- Non mescolare e non usare candeggina e detersivo insieme.
- Poiché la candeggina può causare irritazioni alla pelle, usare solo piccole quantità (1/2 tazze di tè - circa 50 ml e sciacquare bene il bucato).
- Non versare la candeggina direttamente sul bucato.
- Non usare la candeggina per i vestiti colorati.
- Selezionare un programma con lavaggio a bassa temperatura mentre si usano decoloranti a base di ossigeno.
- I decoloranti a base di ossigeno possono essere usati insieme ai detersivi. Tuttavia, se non ha la stessa viscosità del detersivo, mettere prima il detersivo nello scomparto n. "2" nel cassetto del detersivo e attendere che il prodotto sciacqui via il detersivo durante l'aspirazione dell'acqua. Aggiungere il decolorante nello stesso scompartimento mentre la lavatrice continua a prendere acqua.

## 5.7 Consigli per un lavaggio efficace

	Indumenti			
	Colori chiari e capi bianchi	Colori	Capi Neri/colori scuri	Delicati/lana/seta
	(Intervallo di temperatura consigliata basato sul livello di sporco: 40-90 °C)	(Intervallo di temperatura consigliata basato sul livello di sporco: freddo-40 °C)	(Intervallo di temperatura consigliata basato sul livello di sporco: freddo-40 °C)	(Intervallo di temperatura consigliata basato sul livello di sporco: freddo-30 °C)

Livello di sporco	<b>Molto sporco</b> (macchie difficili come erba, caffè, frutta e sangue.)	Potrebbe essere necessario pretrattare le macchie o eseguire il prelavaggio.  I detersivi in polvere e liquidi consigliati per i bianchi possono essere utilizzati a dosaggi consigliati per i capi molto sporchi. Per pulire le macchie di argilla e di terra e le macchie sensibili alle candeggine si consiglia di utilizzare detersivi in polvere.	Per i vestiti molto sporchi possono essere usati i detersivi in polvere e liquidi consigliati per i colori possono e ai dosaggi indicati. Per pulire le macchie di argilla e di terra e le macchie sensibili alle candeggine si consiglia di utilizzare detersivi in polvere. Devono essere utilizzati detersivi che non contengono candeggina.	Per i vestiti molto sporchi posso essere utilizzati detersivi liquidi adatti per capi colorati e colori scuri.	Preferire i detersivi liquidi prodotti per i capi delicati. I capi in lana e seta devono essere lavati con speciali detersivi per la lana.
	<b>Sporco normale</b> (Per esempio, macchie naturali su colletti e polsini)	I detersivi in polvere e liquidi consigliati per i bianchi possono essere utilizzati a dosaggi consigliati per i capi normalmente sporchi.	Per i capi normalmente sporchi possono essere utilizzati i detersivi in polvere e liquidi consigliati per i capi colorati e ai dosaggi indicati. Devono essere utilizzati detersivi che non contengono candeggina.	Per i vestiti moderatamente sporchi posso essere utilizzati i detersivi liquidi adatti per capi colorati e colori scuri e ai dosaggi indicati.	Preferire i detersivi liquidi prodotti per i capi delicati. I capi in lana e seta devono essere lavati con speciali detersivi per la lana.
	<b>Sporco leggero</b> (Non sono presenti macchie visibili).	Per i capi leggermente sporchi, possono essere utilizzati i detersivi in polvere e liquidi consigliati per i capi bianchi e ai dosaggi indicati.	Per i capi colorati/colori, possono essere utilizzati i detersivi in polvere e liquidi consigliati per i colori e ai dosaggi indicati. Devono essere utilizzati detersivi che non contengono candeggina.	Per i capi leggermente sporchi posso essere utilizzati i detersivi liquidi adatti e raccomandati per capi colorati e colori scuri e ai dosaggi indicati.	Preferire i detersivi liquidi prodotti per i capi delicati. I capi in lana e seta devono essere lavati con speciali detersivi per la lana.

## 5.8 Durata del programma visualizzata

Sul display della lavatrice risulta possibile visualizzare la durata del lavaggio del programma selezionato. A seconda della quantità di bucato caricata nella lavatrice, della formazione di schiuma, delle condizioni di carico sbilanciate, delle fluttuazioni nell'alimentazione, della pressione dell'acqua e delle impostazioni del programma, la durata del programma viene regolata automaticamente mentre il programma è in corso.

**CASO SPECIALE:** All'inizio dei programmi Cotoni e Cotone Eco, il display mostra la durata di mezzo carico. È il caso d'uso più comune. Dopo l'avvio del programma, in 20-25 minuti la lavatrice rileva il carico effettivo. Se il carico rilevato è superiore alla metà del carico; il programma di lavaggio verrà regolato di conseguenza e la durata del programma aumenterà automaticamente. È possibile seguire questa modifica sul display.

## 6 Funzionamento della lavatrice



Si prega di leggere anzitutto la sezione "Istruzioni di sicurezza"!

## 6.1 Pannello di controllo

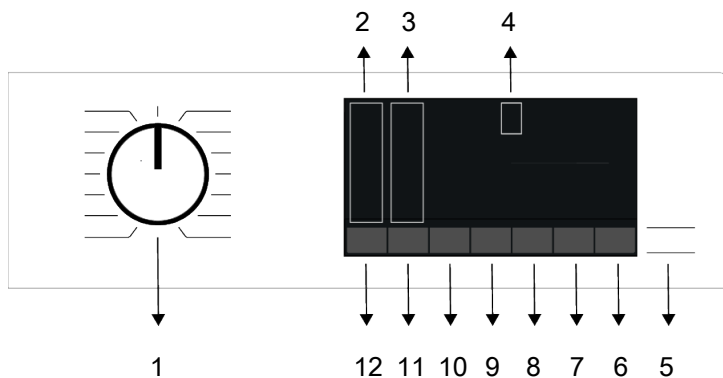

- |   |   |
|---|---|
| 1 Pulsante di selezione del programma                   | 2 Spia Livello di temperatura                 |
| 3 Spie Livelli di centrifuga                            | 4 Display                                     |
| 5 Pulsante avvio/pausa                                  | 6 Pulsante di controllo remoto                |
| 7 Pulsante di impostazione dell'ora di fine             | 8 Pulsante funzione ausiliaria 3              |
| 9 Pulsante funzione ausiliaria 2                        | 10 Pulsante funzione ausiliaria 1             |
| 11 Pulsante di regolazione della velocità di centrifuga | 12 Pulsante di impostazione della temperatura |

## 6.2 Simboli sul display

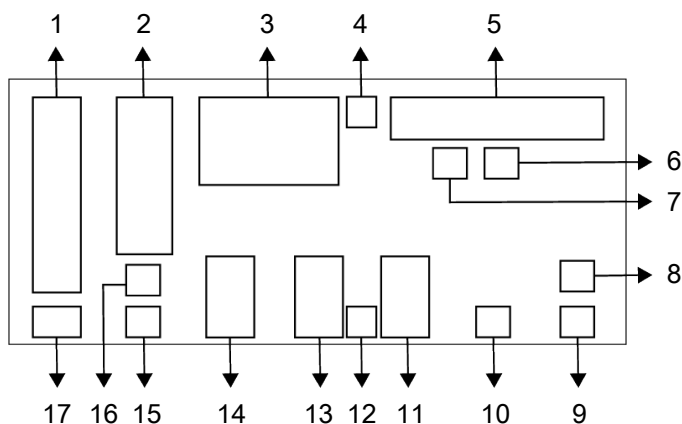

- |                                      |  |
|--------------------------------------|--|
| 1 Indicatore Temperatura             | 2 Indicatore di velocità centrifuga      |
| 3 Informazioni sulla durata          | 4 Simbolo Blocco sportello inserito      |
| 5 Indicatore Follow-up del programma | 6 Indicatore No acqua                    |
| 7 Indicatore Aggiungere bucato       | 8 Indicatore Collegamento Bluetooth      |
| 9 Indicatore Controllo remoto        | 10 Indicatore Avvio con ritardo attivato |
| 11 Indicatori Funzioni ausiliarie 3  | 12 Simbolo Blocco bambini abilitato      |
| 13 Indicatori Funzioni ausiliarie 2  | 14 Indicatori Funzioni ausiliarie 1      |
| 15 Indicatore Nessuna centrifuga     | 16 Indicatore Trattieni risciacquo       |
| 17 Indicatore Acqua fredda           |  |



Le grafiche utilizzate in questa sezione a fini descrittivi sono schematiche e non corrispondono con esattezza alle caratteristiche dell'elettrodomestico.

## 6.3 Tabella dei programmi e dei consumi

• : Selezionabile.

\* : Selezione automatica, non può essere annullata.

\*\*\* : Il programma Eco 40-60 è un programma di test in base alla selezione della temperatura di 40°C e in conformità al regolamento EU / 2019/2014 e alla norma EN 60456: 2016/A11: standard 2020.

\*\*\*\*\* : Questi programmi possono essere usati con l'applicazione HomeWhiz. Il consumo di energia può aumentare a causa della connessione.

- : Vedere la descrizione del programma per conoscere il carico massimo.



Si prega di leggere la sezione installazione del manuale prima del primo utilizzo.

Le funzioni ausiliarie nella tabella possono variare in funzione del modello della lavatrice.

Il consumo d'acqua e di energia potrebbe variare in base a differenze di pressione, durezza e temperatura dell'acqua, alle condizioni ambientali, al tipo e quantità di bucato, alla selezione di diverse funzioni ausiliarie e di centrifuga e a variazioni nella tensione elettrica.

Gli schemi di selezione delle funzioni ausiliarie potrebbero subire modifiche da parte del produttore.

Nuovi schemi di selezione potrebbero essere aggiunti o rimossi.

La velocità di centrifuga dell'elettrodomestico può variare a seconda del programma, anche se questa velocità non può superare la velocità massima dell'elettrodomestico.

La quantità di rumore e di umidità varia a seconda della velocità di centrifuga; quando viene selezionata la velocità di centrifuga più alta durante la fase di centrifuga, il bucato contiene meno umidità ma alla fine del programma si determina un rumore maggiore.



Sul display della lavatrice risulta possibile visualizzare la durata del lavaggio del programma selezionato. A seconda del carico di bucato, potrebbe verificarsi una differenza di 1-1,5 ore tra la durata mostrata sul display e quella effettiva del ciclo di lavaggio. La durata sarà aggiornata automaticamente subito dopo l'avvio del lavaggio.

Selezionare sempre la temperatura più bassa appropriata. I programmi più efficienti in termini di consumo energetico sono in genere quelli che lavano a temperature più basse e sono più lunghi.

La velocità di strizzatura mostrata nella tabella del programma indica l'opzione della velocità di strizzatura mostrata nel pannello di comando.

Valori di consumo (IT)

	Selezione della temperatura °C	Velocità di rotazione (ciclo/min)	Capacità (kg)	Durata del programma (ore:min)	Consumo di energia (kWh/ciclo)	Consumo d'acqua (litro/ciclo)	Temperatura bucato (°C)	Percentuale di umidità residua (%)
Eco 40-60	40	1351	9,0	03:48	0,490	60,0	25	50,7
	40	1351	4,5	02:53	0,366	48,0	26	54,9
	40	1351	2,5	02:53	0,206	40,0	22	56,0
Cotone	20	1400	9,0	03:40	0,750	95,0	20	53,9
	60	1400	9,0	03:40	2,000	98,0	60	53,9

Sintetici	40	1200	4,0	02:05	1,100	74,0	40	40,0
Rapido 28'	30	1400	9,0	00:28	0,250	75,0	23	62,0
I valori di consumo indicati per i programmi diversi dal programma Eco 40-60 sono solo indicativi.								

## 6.4 Selezione del programma

1. Selezionare il programma adatto a tipo, quantità e livello di sporco del bucato secondo la tabella "Programmi e consumi".



I programmi sono dotati di limitatore per la velocità di centrifuga appropriata per quel particolare tipo di tessuto.

Quando si seleziona un programma, considerare sempre il tipo di tessuto, il colore, il livello di sporco e la temperatura dell'acqua adeguata.

2. Selezionare il programma desiderato con la manopola di selezione del programma.

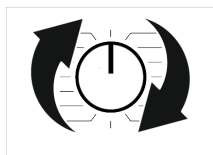

## 6.5 Programmi

### • AdaptiveWash

Questa è una funzionalità smart che ti consente di personalizzare il programma di lavaggio tramite l'app HomeWhiz.

Una volta completato il programma selezionato, è possibile valutarlo utilizzando questa funzione su HomeWhiz. E' possibile personalizzare il programma tramite l'applicazione in base alla propria valutazione.



Potrebbero verificarsi modifiche nel consumo di energia, acqua e durata del programma dopo l'aggiornamento con questa funzione.

I programmi che supportano questa funzionalità sono contrassegnati da questo simbolo della funzionalità nell'applicazione HomeWhiz.

### • Eco 40-60

Con il programma Eco 40-60 si può lavare il bucato di cotone normalmente sporco quando specificatamente indicato un lavaggio possibile misto a 40°C o 60°C. Questo programma è il programma di prova standard secondo le norme UE sul design ecologico e l'etichettatura energetica.

Anche se questo programma lava più a lungo degli altri programmi di lavaggio, è più efficiente in termini di consumo di energia e acqua. La temperatura effettiva dell'acqua può essere diversa dalla temperatura di lavaggio indicata. Quando si carica la lavatrice con meno bucato (es. ½ carico o meno), la durata delle fasi del programma può accorciarsi in maniera automatica. In questo modo, il consumo di energia e di acqua sarebbe molto inferiore.

### • Cotone

Programma utilizzabile per capi di cotone resistenti (lenzuola, biancheria da letto, asciugamani, accappatoi, biancheria intima, ecc). Selezionando la funzione di lavaggio rapido, la durata del programma si riduce notevolmente, conservando tuttavia le effettive prestazioni di lavaggio grazie all'intensità dei movimenti. Se la funzione di lavaggio rapido non è selezionata, i bucati molto sporchi saranno lavati e risciacquati in maniera molto efficace.

### • Sintetici

Utilizzare questo programma per lavare i capi di abbigliamento quali ad esempio t-shirt, camicette, tessuti sintetici/misto cotone, ecc. La funzione di lavaggio rapido riduce in modo significativo la durata del programma garantendo al tempo stesso prestazioni di lavaggio efficaci per la biancheria poco sporca. La funzione di lavaggio rapido non è adatta alla biancheria molto sporca.

Se il prodotto non ha un programma specifico per le tende, usare questo programma. Lavare le tende a 40 °C massimo e con una velocità di centrifuga fino a 800 giri/min.

#### • Lana e Delicati

Da usare per lavare il bucato di lana e i delicati. Selezionare la temperatura idonea in base a quanto riportato sulle etichette dei capi. Il bucato sarà lavato con un'azione molto delicata, in modo che non ne risulti danneggiato.

#### • Lavaggio Intensivo

L'esecuzione di un passaggio con vapore all'inizio del programma consente di ammorbidire lo sporco con facilità.

Utilizzare questo programma per il bucato (indumenti per neonati, lenzuola, biancheria da letto, biancheria intima, ecc. articoli in cotone) che necessita di un lavaggio antiallergico e igienico ad alta temperatura con un ciclo di lavaggio intenso e lungo. L'elevato livello di igiene è garantito grazie all'applicazione del vapore prima del programma, alla lunga durata del riscaldamento e alla fase di risciacquo supplementare.

#### • Piumoni

Usare questo programma per lavare i piumoni che riportano sull'etichetta la dicitura "lavabile in lavatrice". Assicurarsi di aver caricato correttamente il piumone, per non danneggiare la lavatrice o tale capo. Rimuovere il copri-piumone prima di caricare il piumone nella lavatrice. Piegare in due il piumone e caricarlo in lavatrice. Caricare il piumone nella lavatrice facendo attenzione che non venga a contatto con la guarnizione della porta o con il vetro.

Inoltre, usare questo programma per lavare cappotti, giacche e altri indumenti che contengono piume e che riportano la dicitura "lavabile in lavatrice".



Non caricare più di 1 piumone a due piazze (200 x 200 cm).

Non lavare in lavatrice piumoni, cuscini, ecc. contenenti cotone.



Non usare la lavatrice per lavare materiali come tappeti, moquette, ecc. Altrimenti, la lavatrice potrebbe danneggiarsi in modo permanente.

#### • Centrifuga & Scarico

È possibile usare questo programma per rimuovere l'acqua dall'indumento/all'interno della lavatrice.

#### • Risciacquo & Centrifuga

Utilizzarlo quando si desidera risciacquare o inamidare separatamente.

#### • Refresh Vapore

Utilizzare questo programma per ridurre le pieghe e il tempo necessario alla stiratura di ristrette quantità di biancheria di cotone, sintetica o mista priva di macchie.



Questo non è un programma di lavaggio. Non aggiungere prodotti chimici come detersivi, candeggina, smacchiatori, ecc. nel cassetto dei detersivi durante questo programma.

#### • Tenda

Con questo programma è possibile lavare i veli e i tendaggi. Dal momento che la composizione di tali tessuti genera una schiuma eccessiva, versare una piccola quantità di detersivo nello scomparto di lavaggio principale. Grazie allo speciale profilo di centrifuga del programma, tessuti in tulle e tende si increspano meno. Per evitare di danneggiarla, non caricare la lavatrice oltre la capacità indicata.



In questo programma si consiglia di usare detersivi specifici per tende nello scomparto per il detersivo in polvere.

#### • Camicie

Questo programma è indicato per lavare insieme camicie di cotone, sintetiche e miste. Riduce le pieghe. Viene applicato del vapore alla fine del programma per aiutare la funzione di riduzione delle grinze. Lo speciale profilo di centrifuga e il vapore applicato alla fine del programma riducono le

grinze sulle camicie. Quando si seleziona la funzione di lavaggio rapido, sarà eseguita la procedura di pre-trattamento.

- Applicare il prodotto chimico di pretrattamento sui capi direttamente o aggiungilo insieme al detersivo nello scomparto del detersivo in polvere. In tal modo, risulta possibile ottenere le stesse prestazioni offerte da un lavaggio normale in un tempo molto più breve. Questo procedimento estende la vita utile delle camicie. Non usare il detersivo di prelavaggio se si ha intenzione di usare la funzione di ritardo della lavatrice. Il detersivo di prelavaggio potrebbe colare sui vestiti e causare macchie.

\*\* Per ridurre al minimo il livello di grinze delle camicie con questo ciclo, si raccomanda di utilizzarlo con non più di 6 camicie. Se il lavaggio venisse effettuato con più di 6 camicie, alla fine del ciclo ci potrebbero essere differenze nei livelli di grinze e di umidità sulle camicie.

#### • Rapido 28'

Usare questo programma per lavare i vestiti di cotone leggermente sporchi o senza macchie in poco tempo, ma non per asciugamani o cotoni pesanti. La durata del programma potrebbe ridursi fino a 14 minuti quando viene selezionata la funzione di lavaggio rapido. Quando si seleziona la funzione di lavaggio rapido, si possono lavare massimo 2 (due) kg di bucato.

#### • Capi scuri colorati / Jeans

Usare questo programma per proteggere il colore dei propri capi con tonalità scure o i jeans. Anche se a bassa temperatura, compie lavaggi ad alte prestazioni con uno speciale movimento del cestello. Si consiglia di utilizzare detersivo liquido o per lana per il bucato di colore scuro. Non utilizzare per capi delicati contenenti lana, ecc.

#### • Pulizia Cestello

Pulire regolarmente (una volta ogni 1 o 2 mesi) il cestello per garantire l'igiene necessaria. Prima del programma viene applicato del vapore per ammorbidire i residui nel cestello. Azionare il programma quando

la lavatrice è completamente vuota. Per ottenere risultati migliori, quando è selezionata la funzione di detersivo in polvere, utilizzare materiali anticalcare in polvere (per la pulizia del cestello) adatti alle lavatrici. Lasciare lo sportello di carico semichiuso dopo la fine del programma per far asciugare l'interno della lavatrice.



Questo non è un programma di lavaggio. Si tratta di un programma di manutenzione.

Non eseguire questo programma quando è presente qualcosa all'interno della lavatrice. Quando si tenta di eseguirlo, la lavatrice rileva automaticamente che c'è del carico all'interno, e potrebbe interrompere o riprendere il programma secondo il modello. Non si ottiene una pulizia efficace se si riprende il programma.

#### • Misti

Usare per lavare i capi di cotone insieme ai sintetici, senza separarli.

#### • Biancheria intima

Questo programma è utilizzabile per lavare capi delicati adatti al lavaggio a mano e biancheria intima femminile. Piccole quantità di indumenti devono essere poste all'interno di un'apposita rete per lavaggio. Ganci, bottoni e quant'altro devono essere inseriti e le cerniere allacciate.

#### • Sport

Questo programma può essere utilizzato per lavare i capi sportivi e outdoor che contengono mix di cotone/sintetici e coperture idrorepellenti come il gore-tex ecc. Assicurarsi un lavaggio delicato dei capi grazie a speciali movimenti rotatori.

#### • 20°C

Con questo programma è possibile lavare il bucato in cotone leggermente sporco.

#### • Lavaggio a freddo

Da usare per lavare il bucato in cotone/sintetico mediamente sporco e resistente. Grazie all'algoritmo di lavaggio appositamente

mente sviluppato per il programma, viene garantito un lavaggio efficace senza esporre il bucato ad alte temperature.

#### • Ciclo Da App

Si tratta di un programma speciale che permette di scaricare diversi programmi quando si vuole. All'inizio, vi è un programma visualizzato per impostazione predefinita con l'applicazione HomeWhiz. Tuttavia, è possibile utilizzare l'applicazione HomeWhiz per selezionare un programma dall'impostazione di programma predefinito, e quindi cambiarlo e usarlo.

 Se si desidera utilizzare la funzionalità HomeWhiz e la funzione Controllo Remoto, selezionare Programma Scaricato. Informazioni dettagliate possono essere trovate nelle sezioni dedicate alle funzioni HomeWhiz e Controllo remoto.

### 6.6 Selezione della temperatura

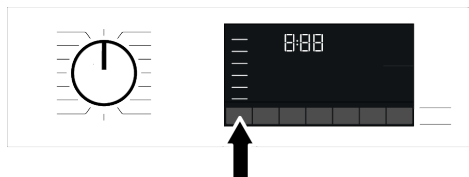

Ogni volta che viene selezionato un nuovo programma, sull'indicatore della temperatura appare la temperatura consigliata. È possibile che la temperatura consigliata non sia il valore massimo selezionabile per il programma corrente.

Premere il pulsante di regolazione della temperatura per cambiare la temperatura. La temperatura diminuisce in modo graduale.

 Non risulta possibile effettuare modifiche ai programmi che non prevedono la regolazione della temperatura.

Si può modificare la temperatura anche dopo l'avvio del lavaggio. Tale modifica può essere effettuata solo se le fasi di lavaggio lo permettano.

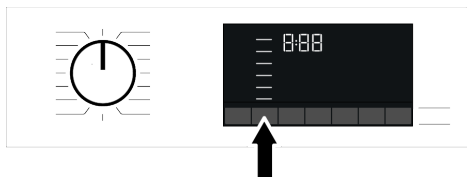

 Se si passa all'opzione di lavaggio a freddo e si preme nuovamente il pulsante di regolazione della temperatura, comparirà sul display la temperatura massima consigliata per il programma selezionato. Per diminuirlo, premere il pulsante di regolazione della temperatura.

### 6.7 Selezione velocità centrifuga



Quando si seleziona un nuovo programma, la velocità di centrifuga consigliata del programma selezionato è visualizzata sull'indicatore velocità di centrifuga. È possibile tale valore consigliato non sia la velocità di centrifuga massima selezionabile per il programma corrente.

Premere il pulsante di regolazione della velocità di centrifuga per cambiare la velocità di centrifuga. La velocità di centrifuga diminuisce in modo graduale.

Poi, a seconda del modello del prodotto, compaiono sul display le opzioni "Trattieni risciacquo"  e "No centrifuga" .

Se immediatamente dopo il completamento del programma non si tolgono i capi dalla lavatrice, è possibile usare la funzione (Trattieni risciacquo) per evitare che si riempiano di pieghe quando la lavatrice è senz'acqua.

Questa funzione trattiene il bucato nell'acqua del risciacquo finale. Se si desidera centrifugare il bucato dopo aver utilizzato la funzione Trattieni risciacquo:

1. Regolare la Velocità di centrifuga.
  2. Premere il pulsante Avvio/Pausa. Il programma riprenderà. L'elettrodomestico scarica l'acqua e centrifuga il bucato.
- Se si desidera scaricare l'acqua alla fine del programma senza centrifugare, usare la funzione Nessuna centrifuga

**i** Non risulta possibile effettuare modifiche ai programmi che non prevedono la regolazione della velocità di centrifuga.

Si può anche cambiare la velocità di centrifuga dopo l'avvio, se le fasi del lavaggio lo consentono. Le modifiche non possono essere effettuate se gli incrementi non le fasi non lo consentono.

### In ammollo

Nel caso in cui non si intenda rimuovere i capi dalla lavatrice subito dopo il completamento del programma, è possibile usare questa funzione per mantenere il bucato nell'acqua di risciacquo finale in modo che non si riempia di pieghe quando non c'è acqua nella lavatrice. Dopo questa procedura, se si desidera scaricare l'acqua senza centrifugare il bucato, premere il pulsante Avvio/Pausa. Il programma riprenderà e si completerà dopo lo scarico dell'acqua.

Se si desidera centrifugare il bucato trattato in acqua, regolare Velocità centrifuga e premere il pulsante Avvio/Pausa. Il programma riprenderà. L'acqua viene scaricata e il bucato centrifugato, dopodiché il programma sarà completato.

## 6.8 Selezione di funzioni ausiliarie

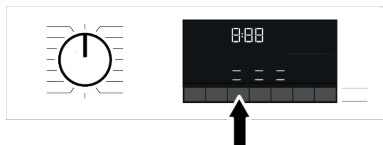

Selezionare le funzioni ausiliarie desiderate prima di avviare il programma. Ogni volta che si seleziona un programma, si illumineranno anche i simboli delle funzioni ausiliarie selezionabili.

**i** Quando si preme un pulsante di una funzione ausiliaria che non può essere selezionata con il programma corrente, la lavatrice emette un suono di avvertimento.

Alcune funzioni non possono essere selezionate insieme. Se prima di avviare la macchina viene selezionata una seconda funzione ausiliaria in conflitto con la prima, la prima funzione selezionata sarà annullata e la seconda selezione rimarrà attiva. Per esempio, se si desidera selezionare Lavaggio rapido dopo aver selezionato Acqua aggiuntiva, Acqua aggiuntiva sarà annullata e il Lavaggio rapido resterà attivo.

Non è possibile selezionare una funzione ausiliaria incompatibile con un programma. (Consultare la tabella "Programmi e consumi") Alcuni programmi presentano funzioni ausiliarie da azionarsi contemporaneamente. Tali funzioni non possono essere annullate. La casella della funzione ausiliaria non si illuminerà, lo farà solamente l'area interna.

## 6.8.1 Funzioni ausiliarie

### • Rapido / Intenso

Con questa funzione è possibile abbreviare o aumentare la durata del programma. A seconda della selezione del programma, ci potrebbero essere differenze negli aumenti e nei decrementi di tempo. Se la spia RAPIDO o INTENSO non è accesa, viene mostrata la durata del programma appropriata per il bucato/vestiti normalmente sporco/i.

A seconda della selezione del programma, la funzione Intenso può essere selezionata automaticamente. In questo caso, il LED Intenso sul pannello sarà acceso. La selezione Intenso può essere usata per ottenere un lavaggio migliore quando si lava bucato molto sporco.

Con i programmi in cui è possibile attivare la funzione Rapido/Intenso, premendo appunto il pulsante Rapido/Intenso è possibi-

le ridurre il tempo di lavaggio del bucato leggermente sporco. Se si preme il pulsante una volta, il LED si spegnerà e si attiverà la durata di programma appropriata al bucato/vestiti normalmente sporco/i. Se si preme lo stesso pulsante una seconda volta, il LED rapido si accenderà, il tempo si ridurrà di poco e mostrerà la durata minima del programma appropriata al bucato meno sporco. Quando si seleziona questa funzione, la durata dei programmi può ridursi del 50%. Grazie alle fasi di lavaggio ottimizzate, all'elevata agilità meccanica e al consumo d'acqua ottimale, si ottengono elevate prestazioni di lavaggio nonostante la durata più breve.

#### • **Vapore**

Questa funzione aiuta a ridurre le pieghe sui vestiti in cotone, sintetici e misti, ad accorciare i tempi di stiratura e a rimuovere le macchie ammorbidendole.

\* Se alla fine del programma viene applicata la funzione vapore, alla fine del lavaggio il bucato potrebbe essere più caldo. Questo è previsto e assolutamente normale.



Quando si attiva la funzione vapore, non usare detersivo liquido se non c'è un contenitore per liquidi o una funzione di dosaggio del detersivo liquido. C'è il rischio che gli indumenti si macchino.

#### • **Tipologia di acqua**

Questo tasto di funzione ausiliaria consente di selezionare le funzioni aggiuntive di Risparmio Acqua, Prelavaggio ed Extra Risciacquo o Extra acqua a seconda del modello di elettrodomestico. Informazioni dettagliate sulla selezione sono disponibili nella descrizione della rispettiva funzione ausiliaria.

#### • **Risparmio di acqua**

Selezionare questa funzione premendo una volta il tasto funzione aggiuntiva WaterMode per tutti i programmi indicati come selezionabili nella tabella Programmi e Consumi.

Questa funzione è destinata a biancheria poco sporca che richiede solo una piccola quantità di detersivo (vedere "Consigli per un lavaggio corretto"). Consente un lavaggio ecologico riducendo la quantità di acqua utilizzata, senza scendere a compromessi a livello delle prestazioni di lavaggio.

#### • **Risciacquo aggiuntivo**

È possibile utilizzare questa funzione per tutti i programmi indicati come selezionabili nella tabella Programmi e Consumi. Selezionare questa funzione premendo due volte il tasto WaterMode per i programmi in cui è possibile selezionare la funzione aggiuntiva Risparmio di acqua, oppure premendo una volta il tasto WaterMode per i programmi in cui non è possibile selezionare la funzione aggiuntiva Risparmio acqua. Questa funzione consente al prodotto di effettuare un altro risciacquo oltre a quello già effettuato dopo il lavaggio principale. In questo modo si riducono i rischi per le pelli sensibili (neonati, pelli allergiche, ecc.) e far sì che i residui minimi di detersivo presenti sul bucato possano essere ridotti.

#### • **Controllo remoto**

È possibile usare questo pulsante di funzione ausiliaria per connettere l'elettrodomestico a dispositivi smart. Per maggiori informazioni, vedere la Funzione HomeWhiz e Controllo remoto.

#### • **Programma personalizzato**

Questa funzione ausiliaria può essere utilizzata per i programmi Cotone e Sintetici soltanto con l'applicazione HomeWhiz. Se questa funzione è attivata nel menu "Personalizza" di HomeWhiz, è possibile aggiungere al programma fino a cinque fasi di risciacquo aggiuntive. È possibile selezionare e utilizzare alcune funzioni ausiliarie anche se non si trovano sul prodotto. Si può aumentare e diminuire la durata dei programmi Cotone e Sintetici entro un intervallo sicuro.



Quando viene selezionata la funzione ausiliaria Programma Personalizzato, le prestazioni di lavaggio e il consumo di energia saranno differenti dal valore dichiarato.

## 6.8.2 Funzioni/Programmi selezionabili premendo i relativi pulsanti per 3 secondi

### • Fresh Care 3"

Questa funzione viene selezionata quando si tiene premuto per 3 secondi il relativo pulsante di funzione ausiliaria e si accende la spia di controllo del programma per la fase corrispondente. Impostando tale funzione, il cestello ruota fino a 8 ore, impedendo così che il bucato si aggrinzisca al termine del programma. È possibile annullare il programma ed estrarre il bucato in qualunque momento durante le 8 ore di durata. Per annullare la funzione, premere il tasto di selezione della funzione o il tasto acceso/spento della lavatrice. La spia di monitoraggio del programma rimarrà accesa finché la funzione non sarà annullata o la fase completata. Se non si annulla tale funzione, rimarrà attiva anche nei cicli di lavaggio successivi.

### • Pre-lavaggio 3"

Questa funzione può essere selezionata tenendo premuto il relativo pulsante di funzione ausiliaria per 3 secondi.

Il prelavaggio è consigliato solo con bucato molto sporco. Evitare il prelavaggio consente di risparmiare energia, acqua, detersivo e tempo.

### • In ammollo 3"

Questa funzione può essere selezionata tenendo premuto il relativo pulsante di funzione ausiliaria per 3 secondi.

La funzione ausiliaria Ammollo in acqua assicura che le macchie che sono penetrate nel bucato vengano pulite meglio immergendo il bucato in acqua con detersivo prima che inizi il processo di lavaggio.

### • Blocco bambini 3"

Usare la funzione di blocco bambini per evitare che i bambini possano interferire con il funzionamento dell'elettrodomestico. In questo modo, si potrà evitare qualsiasi variazione al programma in corso.



Quando il blocco bambini è attivo, è possibile accendere e spegnere il prodotto con l'apposito pulsante. Alla riaccensione dell'elettrodomestico, il programma riprende dal punto in cui era stato interrotto. Con il blocco bambini attivato, alla pressione di un pulsante viene emesso un segnale acustico. Tale suono di avviso si annullerà premendo i pulsanti cinque volte di seguito.

#### Per attivare il blocco bambini:

Tenere premuto il pulsante della funzione ausiliaria corrispondente per 3 secondi. Al termine del conto alla rovescia "3-2-1", sul display comparirà il simbolo del Blocco bambini. Quando l'avviso viene visualizzata, si può rilasciare il pulsante Funzione ausiliaria 3.

#### Per disattivare il blocco bambini:

Tenere premuto il pulsante della funzione ausiliaria corrispondente per 3 secondi. Quando il conto alla rovescia "3-2-1" sul display termina, il simbolo del Blocco bambini scompare.

### • Connessione Wireless

Con la connessione Wireless è possibile abbinare la propria lavatrice ai propri dispositivi intelligenti. Tale abbinamento consente di usare il dispositivo intelligente per ottenere informazioni sulla lavatrice e per controllarla.

#### Per attivare la connessione wireless:

Tenere premuto il pulsante Controllo Remoto per 3 secondi. Al termine del conto alla rovescia "3-2-1" visualizzato sul display, appare il simbolo "On" (Acceso). Quando viene visualizzata questa notifica, smettere di premere il pulsante di controllo remoto.

Durante la fase di connessione a Internet, l'icona della connessione wireless lampeggia. Se la connessione è avvenuta correttamente, l'icona rimarrà accesa.

#### Per disattivare la connessione wireless:

Tenere premuto il pulsante Controllo Remoto per 3 secondi. Verrà visualizzato il conto alla rovescia "3-2-1" e sul display apparirà il simbolo "Off".

 Per poter abilitare la connessione wireless, la configurazione della lavatrice deve essere completata attraverso l'applicazione HomeWhiz. Dopo la configurazione, la connessione wireless sarà attivata automaticamente se si preme il pulsante "Controllo remoto".

## 6.9 Ora di fine

### Visualizzazione del tempo

Quando è selezionata la funzione ora di fine, il tempo rimanente da quando il programma è stato avviato è mostrato in ore, come 1h, 2h, e il tempo rimanente per completare il programma dopo il suo avvio è mostrato in ore e minuti come nell'esempio 01:30.

 La durata di un programma può differire dai valori indicati nella tabella "Programmi e consumi" a seconda di vari fattori: pressione, durezza e temperatura dell'acqua, temperatura ambientale, tipo e quantità di bucato, selezione di funzioni ausiliarie e variazioni di tensione elettrica.

 Dopo un certo periodo di tempo dall'attivazione della funzione ora di fine, l'elettrodomestico va in modalità standby e alcuni LED sul display si spengono. I LED si illuminano in caso di inserimenti da parte dell'utente.

Con la funzione Impostazione dell'Ora di fine (End Time), l'ora di fine del programma potrà essere impostata fino a 24 ore. Dopo aver premuto il pulsante ora di fine, la fine

del programma stimata è visualizzata sul display. Impostando la funzione Ora di fine, si illuminerà l'indicatore dell'Ora finale.

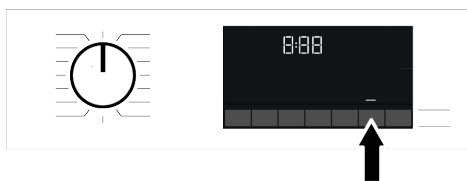

Perché la funzione ora di fine sia attivata e il programma sia completato alla fine del tempo specificato, bisogna premere il pulsante Avvio/Pausa dopo aver regolato il tempo.

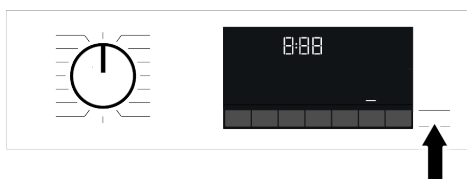

Se si desidera annullare la funzione ora di fine, premere il pulsante On/Off per spegnere e accendere la macchina.

 Quando si attiva la funzione Ora di fine, non aggiungere detersivo liquido nello scomparto per detersivo in polvere n. 2. C'è il rischio che gli indumenti si macchino

1. Aprire lo sportello di carico, posizionare il bucato, introdurre il detersivo, ecc.
2. Selezionare il programma di lavaggio, la temperatura, la velocità di centrifuga e se necessario, le funzioni ausiliarie.
3. Impostare l'ora di fine desiderata premendo il pulsante ora di fine. L'indicatore dell'ora finale si accende.
4. Premere il pulsante Avvio/Pausa. Si avvia il conto alla rovescia.

 Durante il conto alla rovescia dell'ora finale è possibile aggiungere ulteriore bucato nella lavatrice. Al termine del conto alla rovescia, l'indicatore Ora finale si spegne, si avvia il ciclo di lavaggio e sul display compare la durata del programma selezionato.

## 6.10 Avvio del programma

1. Premere il pulsante Avvio/Pausa per 1 secondo per avviare il programma.
2. La luce fioca del pulsante Avvio/Pausa ora diventa fissa, indicando che il programma è iniziato.

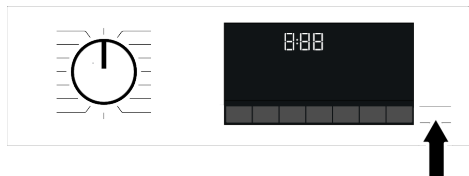

3. La porta di carico è bloccata. Dopo aver bloccato la porta di carico, sullo schermo appare il simbolo della serratura.

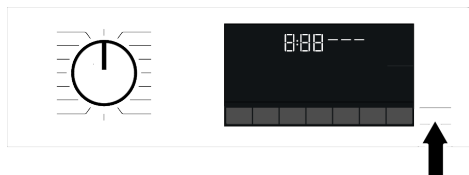

4. Gli indicatori luminosi di follow-up del programma sullo schermo mostrano la fase corrente del programma.

## 6.11 Blocco dello sportello di carico

Sullo sportello di carico della lavatrice è presente un sistema di blocco che serve per impedirne l'apertura quando il livello dell'acqua non risulta adeguato.

In tali condizioni, sul pannello si illuminerà l'indicatore "Sportello bloccato".



Se è selezionata la funzione di controllo remoto, lo sportello sarà bloccato. Per aprire lo sportello è necessario disattivare la funzione Avvio Remoto premendo il pulsante Avvio Remoto o cambiando la posizione del programma.

## Aprire lo sportello di carico in caso di interruzione della corrente:



In caso di interruzione di corrente, è possibile usare la maniglia di emergenza dello sportello di carico sotto il tappo del filtro della pompa per aprire manualmente lo sportello di carico.



Per evitare qualsiasi fuoriuscita di acqua prima di aprire lo sportello di carico, accertarsi che non sia presente acqua all'interno della macchina.

1. Spegnerne e scollegare la lavatrice.
2. Aprire il coperchio del filtro della pompa.

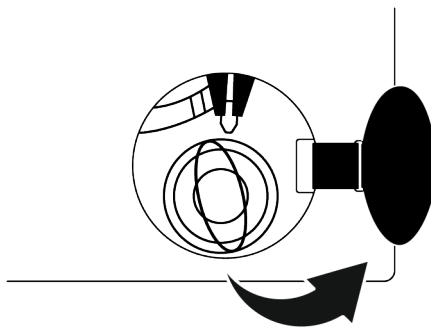

3. Tirare in basso la maniglia di emergenza dello sportello di carico con un utensile e rilasciare. Quindi, aprire lo sportello di carico.
4. Se lo sportello di carico non si apre, ripetere il passaggio precedente.

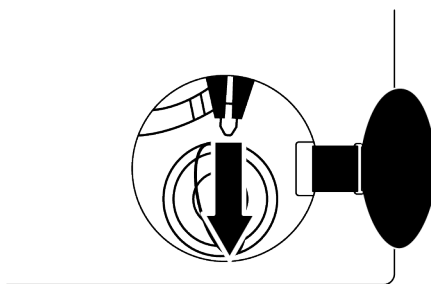

## 6.12 Modifica delle selezioni dopo l'avvio del programma

### Aggiungere biancheria dopo l'avvio del programma

Quando si preme il pulsante Avvio/Pausa, se il livello dell'acqua nella macchina è adeguato, la serratura della porta si disattiva e la porta si apre per aggiungere biancheria. Quando la serratura della porta è disattivata, il simbolo della serratura sullo schermo scompare. Dopo aver aggiunto la biancheria, chiudi lo sportello e premi nuovamente il pulsante Avvio/Pausa per continuare il lavaggio.

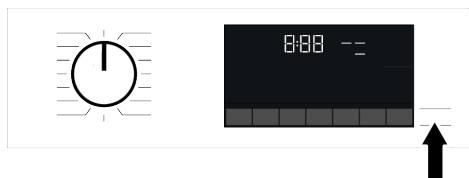

Se il livello dell'acqua nella macchina è insufficiente quando si preme il pulsante Avvio/Pausa, la serratura della porta non può essere disattivata e l'icona della serratura della porta continuerà a comparire sul display.

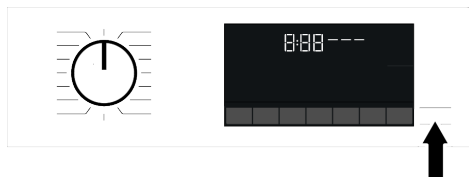

 Se la temperatura dell'acqua all'interno della macchina è superiore a 50°C, non è possibile disattivare la serratura della porta per motivi di sicurezza (anche se il livello dell'acqua è adeguato).

### Mettere la macchina in modalità pausa:

Per mettere in pausa la lavatrice, tieni premuto il pulsante Avvio/Pausa per 1 secondo. Il simbolo della pausa lampeggerà sul display.

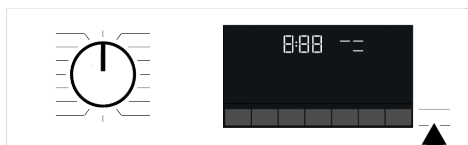

### Modifica della selezione del programma dopo l'avvio del programma:

Se Child Lock non è attivo, il programma può essere modificato mentre il programma corrente è in esecuzione. Questo annullerà il programma corrente.



Il programma selezionato ricomincia da capo.

### Modifica delle impostazioni della funzione ausiliaria, della velocità e della temperatura:

A seconda della fase raggiunta dal programma, è possibile disabilitare o abilitare le funzioni ausiliarie. Vedere «Selezione delle funzioni ausiliarie»

È inoltre possibile modificare le impostazioni della velocità di centrifuga e della temperatura. Vedere «Selezione della velocità di centrifuga» e «Selezione della temperatura».



Se la temperatura dell'acqua all'interno della macchina è elevata o il livello dell'acqua è al di sopra della linea di copertura, la porta di carico non si aprirà.

## 6.13 Annullamento di un programma

Il programma viene cancellato quando la manopola di selezione del programma viene girata su un programma diverso o la macchina viene spenta e riaccesa usando la manopola di selezione del programma.



Se si gira la manopola di selezione del programma quando il Blocco Bambini è attivato, il programma non verrà cancellato. Si dovrebbe prima disattivare il Blocco Bambini. Se si desidera aprire lo sportello di carico dopo aver cancellato/annullato il programma, ma se non è possibile aprire lo sportello di carico perché il livello dell'acqua nella macchina è al di sopra della linea di base dello sportello di carico, allora girare la manopola di selezione del programma sul programma Pump+Spin e scaricare l'acqua nella macchina.

## 6.14 Fine del programma

Una volta completato un programma, compare sul display il simbolo Fine.

Se non si preme alcun pulsante, la lavatrice si spegnerà automaticamente dopo 10 minuti. Il display e tutti gli indicatori si spengono.

Premendo il pulsante di Acceso/Spento, saranno visualizzate le fasi del programma completate.

## 6.15 Funzionalità HomeWhiz e funzione Controllo remoto

E' possibile controllare la lavatrice da dispositivi smart e ottenere informazioni sullo stato della lavatrice grazie alla funzione HomeWhiz. È possibile eseguire numerose operazioni sulla macchina dal dispositivo smart utilizzando l'applicazione HomeWhiz. Inoltre, è possibile utilizzare determinate proprietà solo con la funzione HomeWhiz. Per la funzione Wifi della macchina, si dovrà scaricare l'applicazione HomeWhiz dall'app store del proprio dispositivo smart. Per utilizzare l'app, assicurarsi che il dispositivo smart sia connesso a Internet.

Se si utilizza l'app per la prima volta, completare la registrazione dell'account utente seguendo le indicazioni sull'app. È possibile utilizzare tutti i prodotti HomeWhiz nella propria casa tramite questo account una volta completata la registrazione.

Il Bluetooth del proprio dispositivo smart dovrebbe essere attivo e il dispositivo dovrebbe essere connesso ad Internet durante la configurazione. Il tuo dispositivo smart dovrebbe essere vicino alla lavatrice. Dopo la configurazione, è possibile disattivare il Bluetooth oppure non è necessario che il dispositivo smart sia vicino alla lavatrice. È possibile utilizzare prodotto a condizione che il tuo dispositivo smart sia connesso a Internet.

Per visualizzare gli apparecchi associati al proprio account, è possibile toccare la scheda "Dispositivi" nell'applicazione. È possibile eseguire l'operazione di associazione dell'utente di questi prodotti in questa pagina.

Dopo aver configurato l'app, con la funzione HomeWhiz, la lavatrice può fornire notifiche di stato istantanee tramite il proprio dispositivo smart.

### **La lavatrice invierà notifiche tramite l'applicazione HomeWhiz nei seguenti casi:**

- Alla fine del programma,
- Quando lo sportello della lavatrice è aperto,
- In caso di avviso di assenza acqua,
- In caso di avviso di sicurezza,



Per utilizzare la funzione HomeWhiz, assicurarsi che l'app HomeWhiz sia installata sul dispositivo smart e che la lavatrice sia collegata alla rete Wi-Fi domestica. Quando la lavatrice non è connessa alla rete, funziona come una macchina senza la funzione HomeWhiz. Il prodotto funzionerà con una connessione alla rete wireless nella rete domestica. I controlli effettuati per mezzo dell'applicazione saranno abilitati attraverso questa rete. Pertanto, la potenza del segnale wireless vicino alla posizione della macchina deve essere adeguata. Funziona sulla banda di frequenza HomeWhiz 2,4 GHz.

Visitare il sito [www.homewhiz.com](http://www.homewhiz.com) per capire quali sono le versioni di Android e IOS supportate dall'applicazione HomeWhiz.



Tutte le misure di sicurezza descritte nella sezione **"ISTRUZIONI GENERALI DI SICUREZZA"** del manuale d'uso sono valide anche per il funzionamento a distanza con la funzione HomeWhiz..

### 6.15.1 Configurazione di HomeWhiz

Affinché l'app funzioni, è necessario impostare una connessione tra il prodotto e l'app. Per stabilire questa connessione, procedere come segue.

1. Se si aggiunge un apparecchio per la prima volta, premere la scheda "Apparecchi" sull'app HomeWhiz. Selezionare il pulsante "AGGIUNGI APPARECCHIO" (toccare qui per impostare un nuovo apparecchio) in alto a destra. Eseguire la configurazione seguendo sia i passaggi qui sotto che i passaggi nell'applicazione HomeWhiz.
2. Per avviare il processo di configurazione, assicurarsi che la lavatrice sia spenta. Per portare la macchina in modalità di configurazione HomeWhiz, tenere

premuti contemporaneamente il pulsante Temperatura e il pulsante della funzione Controllo Remoto per 3 secondi.

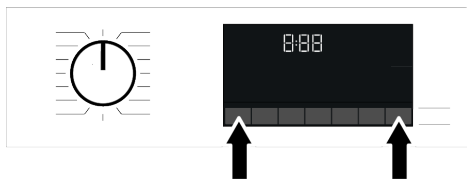

3. In modalità di configurazione HomeWhiz, sullo schermo viene visualizzata un'animazione e l'icona della connessione wireless lampeggia finché il dispositivo non si connette a Internet. In questa modalità, solo la manopola del programma sarà attiva. Gli altri pulsanti saranno inattivi.

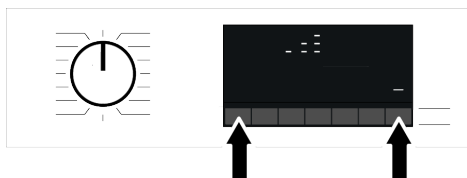

4. Seguite le istruzioni sul display dell'applicazione HomeWhiz.
5. Aspettare che l'installazione si completi. Una volta terminata la configurazione, dare un nome alla lavatrice. Ora è possibile vedere il prodotto aggiunto all'applicazione HomeWhiz.



La lavatrice si spegnerà automaticamente se l'operazione di configurazione non va a buon fine entro 5 minuti. In questo caso sarà necessario ricominciare il processo di configurazione da zero. Qualora il problema persista, contattare l'Assistenza Autorizzata.

È possibile utilizzare la lavatrice con più di un dispositivo smart. Per farlo, scaricare l'app HomeWhiz anche sugli altri dispositivi smart. Quando viene avviata l'applicazione, sarà necessario con l'account precedentemente creato e associato alla propria lavatrice. In alternativa, si prega di consultare la sezione "Configurazione di una lavatrice connessa all'account di un altro utente".

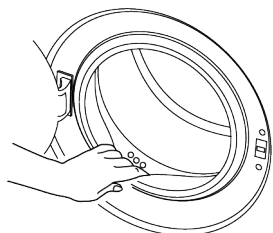

L'applicazione HomeWhiz potrebbe richiedere di digitare il numero di prodotto indicato sull'etichetta del prodotto. L'etichetta del prodotto si trova all'interno della porta dell'apparecchio. Il numero del prodotto è mostrato sull'etichetta.

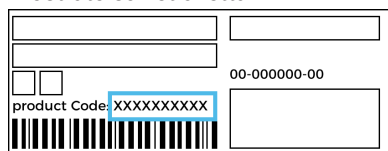

## 6.15.2 Setting up a Washing Machine Connected to Someone Else's Account

If the washing machine you want to use was previously introduced to the system with someone else's account, you must establish a new connection between your HomeWhiz Application and the product.

1. Download HomeWhiz Application on the new smart device you want to use.
2. Create a new account and log in to this account on the HomeWhiz app.
3. Follow the steps described in HomeWhiz Setup Setup and proceed with the setup procedure.



Given that your product's HomeWhiz Feature and Remote Control functionality operate via either Bluetooth or Wi-Fi technology, depending on your product model, it's important to note that only one HomeWhiz application can control your product at any given moment.

## 6.15.3 Eliminazione dell'associazione con l'account HomeWhiz

Attendersi ai seguenti passaggi per eliminare una lavatrice precedentemente associata all'account di un'altra persona.

1. Accendere la macchina utilizzando il pulsante di programmazione.
2. Quando la macchina è in funzione, premere e tenere premuto il pulsante Funzione del telecomando e i pulsanti Impostazione ora di fine per 5 secondi.

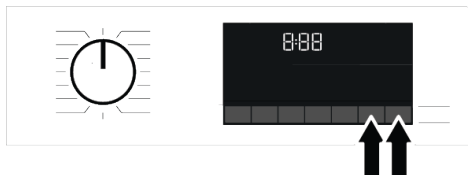

3. Il prodotto emetterà un suono di avviso per notificare la richiesta dopo il conto alla rovescia sullo schermo. L'eliminazione dell'associazione richiederà alcuni secondi.

Dopo questa operazione, non sarà possibile utilizzare la funzione HomeWhiz della lavatrice fino a quando non si esegue una nuova configurazione.

Il prodotto non ha bisogno di essere collegato a internet per eliminare un account associato. La propria richiesta sarà ricevuta. Questa corrispondenza sarà automaticamente eliminata quando il prodotto viene collegato per la prima volta a internet.

### 6.15.4 Funzione telecomando e relativo utilizzo

Dopo la configurazione di HomeWhiz, la connessione Wireless si accenderà automaticamente. Per attivare o disattivare la connessione Wifi, vedere "Connessione Wireless".

Se si spegne e si accende la macchina mentre la connessione Wireless è attiva, si ricollegherà automaticamente. In caso di modifica della password di rete o di spegnimento del modem, la connessione wireless si disattiverà automaticamente. Per questo motivo, se si desidera utilizzare la funzione Controllo Remoto, sarà necessario riattivare la connessione wireless.

Per monitorare lo stato della connessione è possibile controllare il simbolo della connessione wireless. Se il simbolo è costantemente acceso significa che è presente una connessione internet. Se il simbolo lampeggia, significa che la macchina sta tentando di connettersi. Se il simbolo è spento, significa che non vi è alcuna connessione.

 Quando la connessione wireless è attiva sul prodotto, la funzione Telecomando sarà selezionabile. Se la funzione telecomando non può essere selezionata, controllare lo stato della connessione. Se non si riesce a creare la connessione, ripetere le impostazioni di configurazione iniziale sull'apparecchio.

Se si desidera controllare la lavatrice da remoto, attivare la funzione di controllo remoto premendo il pulsante Telecomando sul pannello di controllo. Una volta effettuato l'accesso al prodotto, comparirà una schermata simile a quella seguente.

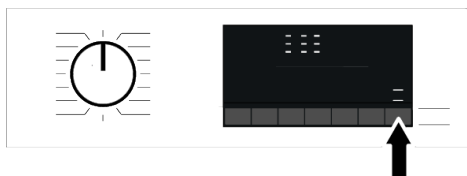

Quando il controllo remoto è attivato, è possibile solo gestire la macchina, spegnerla e seguire lo stato attraverso la lavatrice. Tutte le funzioni eccetto il blocco bambini possono essere gestite tramite l'applicazione.

È possibile verificare se la funzione di controllo remoto è attivata o disattivata tramite l'indicatore di funzione sul display.

Se la funzione Controllo Remoto è Off, tutte le operazioni vengono gestite dalla lavatrice e sull'applicazione è consentito solo il follow-up dello stato.

La funzione di controllo remoto potrebbe non essere attivata se la connessione remota è disattivata o lo sportello del prodotto è aperto.

Una volta attivata, la funzione di controllo remoto della lavatrice rimane attiva, a meno che non si verifichino circostanze specifiche. Questa funzione consente di controllare la macchina tramite Internet, indipendentemente dal fatto che sia accesa o spenta e indipendentemente dalla posizione.

In alcuni casi, questa si disattiva per ragioni di sicurezza:

- Quando la lavatrice è soggetta a un'interruzione di corrente.
- Quando lo sportello della lavatrice è aperto.
- Quando si gira la manopola del programma e si seleziona un programma diverso o si spegne l'apparecchio.

### 6.15.5 Ricerca e risoluzione dei problemi

Procedere come segue se si riscontra un problema con il controllo o la connessione. Verificare se il problema persiste o meno dopo l'azione eseguita.

1. Controllare se il dispositivo smart è connesso alla rete domestica pertinente.
2. Riavviare l'applicazione del prodotto.
3. Disattivare e attivare il Bluetooth o il Wi-Fi tramite il pannello di controllo, a seconda del modello del prodotto.
4. Se non si riesce ancora a stabilire alcuna connessione, ripetere le impostazioni di configurazione iniziale sulla lavatrice.

Se il problema persiste, contattare un agente autorizzato per l'assistenza.

### 6.15.6 HomeWhiz Visualizzazione dei valori di consumo

Il prodotto ha una funzione di gestione dei consumi. Le capacità di questa funzione possono variare tra i diversi modelli di prodotto, comprendendo funzionalità come il monitoraggio del consumo energetico, il monitoraggio dell'utilizzo dell'acqua e altro ancora. Affinché la funzione sia attiva, il prodotto deve essere aggiunto all'HomeWhiz e connesso alla rete Internet. Grazie a questa funzione, è possibile tracciare i dati di consumo del prodotto smart in vari intervalli di tempo e beneficiare di suggerimenti personalizzati volti a ridurre i consumi.



Si noti che i dati di consumo visualizzati nell'applicazione HomeWhiz sono intesi solo a scopo informativo e potrebbero non riflettere con precisione l'utilizzo effettivo. I valori indicati sull'etichetta del prodotto sono ottenuti in condizioni di laboratorio standardizzate. Tenere presente che i consumi effettivi possono variare in base alle abitudini di utilizzo individuali e alle diverse condizioni climatiche.

## 7 Manutenzione e pulizia



Si prega di leggere anzitutto la sezione "Istruzioni di sicurezza"!

La pulizia effettuata a intervalli regolari allunga la vita utile della lavatrice e riduce la frequenza dei problemi più comuni.

### 7.1 Pulizia del cassetto del detersivo

Per evitare l'accumulo di detersivo in polvere, pulire il cassetto del detersivo a intervalli regolari (una volta ogni 4 o 5 lavaggi) come indicato di seguito.

Pulire il sifone se nello scomparto dell'ammorbidente rimane una quantità eccessiva di acqua e di miscela di ammorbidente.

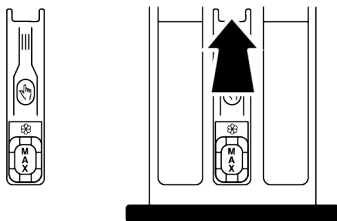

1. Premere la parte marcata del sifone all'interno dello scomparto dell'ammorbidente e poi tirare il cassetto verso di sé per estrarlo.
2. Sollevare e rimuovere il sifone da dietro come mostrato.

3. Sciacquare il cassetto e il sifone nel lavandino con molta acqua calda. Per evitare il contatto dei residui del cassetto con la pelle, usare dei guanti o una spazzola adatta.
4. Montare saldamente il sifone e il cassetto dopo la pulizia.

## 7.2 Pulizia dello sportello di carico e del cestello

Per i prodotti con programma di pulizia del cestello, vedere la sezione Funzionamento del prodotto.

-  Ripetere la pulizia del cestello ogni 2 mesi.  
**AVVISO:** Usare un anticalcare adatto alle lavatrici.

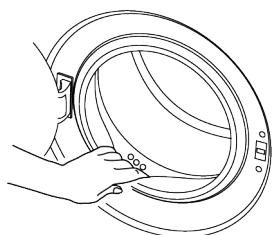

Dopo ogni lavaggio assicurarsi che non rimanga alcuna sostanza estranea nella lavatrice.

Se i fori della guarnizione dello sportello mostrata in figura sono bloccati, aprire i fori con uno stuzzicadenti.

Le sostanze metalliche estranee causeranno macchie di ruggine nel cestello. Pulire le macchie sulla superficie del cestello utilizzando detersivi per acciaio inossidabile.

Non usare mai lana d'acciaio o lana metallica. Queste danneggiano le superfici verniciate, cromate e di plastica.

Alla fine del programma, raccomandiamo di pulire la guarnizione dello sportello con un panno asciutto e pulito. In questo modo, si rimuoveranno i residui sulla guarnizione dello sportello della lavatrice e si eviterà la formazione di cattivi odori.

## 7.3 Pulizia del corpo e del pannello di controllo

Pulire il corpo della lavatrice con acqua saponata o detersivi in gel non corrosivi, se necessario, e asciugare con un panno morbido.

Per pulire il pannello di controllo, usare solo un panno morbido e umido. Non usare prodotti pulitori contenenti candeggina

## 7.4 Pulizia dei filtri d'ingresso dell'acqua

Alla fine di ogni valvola di ingresso dell'acqua sul retro della lavatrice e anche alla fine di ogni tubo di ingresso dell'acqua collegato al rubinetto, si trova un filtro. Questi filtri impediscono alle sostanze estranee e allo sporco dell'acqua di entrare nella lavatrice. I filtri devono essere puliti se sporchi.

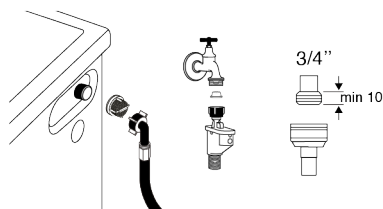

1. Chiudere i rubinetti.
2. Rimuovere i dadi dei tubi di ingresso dell'acqua per accedere ai filtri delle valvole di aspirazione dell'acqua e pulirli con una spazzola appropriata. Se i filtri sono troppo sporchi, toglierli dalla loro sede con una pinza e pulirli in questo modo.
3. Togliere i filtri alle estremità piatte dei tubi di ingresso dell'acqua insieme alle guarnizioni e pulire accuratamente sotto l'acqua corrente.
4. Rimettere con cura le guarnizioni e i filtri e stringere i loro dadi manualmente.

## 7.5 Scarico dell'acqua restante e pulizia del filtro della pompa

Il sistema di filtraggio della lavatrice evita che oggetti solidi come bottoni, monete e fibre di tessuto ostruiscano la girante della

pompa durante lo scarico dell'acqua di lavaggio. Così, l'acqua sarà drenata senza problemi e la durata della pompa si allungherà.

Se la lavatrice non riesce a scaricare l'acqua al suo interno, il filtro della pompa è intasato. Il filtro deve essere pulito ogni volta che è intasato o ogni 3 mesi. Per pulire il filtro della pompa, prima è necessario scaricare l'acqua.

Inoltre, prima di trasportare la lavatrice (ad esempio, quando si trasferisce in un'altra abitazione), l'acqua dovrebbe essere scaricata completamente.



#### NOTA:

Le sostanze estranee lasciate nel filtro della pompa potrebbero danneggiare la lavatrice o causare problemi di eccessiva rumorosità.

Se si vive in zone soggette al gelo, ricordarsi di chiudere il rubinetto dell'acqua, scollegare il tubo principale e scaricare l'acqua dal prodotto quando non è in uso.

Dopo ogni uso, chiudere il rubinetto a cui è collegato il tubo di rete.

#### Per pulire il filtro sporco e scaricare l'acqua:

1. Scollegare la lavatrice per interrompere l'alimentazione.



La temperatura dell'acqua all'interno della lavatrice può salire fino a 90 °C. Per evitare il rischio di scottature, pulire il filtro dopo che l'acqua all'interno della lavatrice si è raffreddata.

2. Aprire il coperchio del filtro.

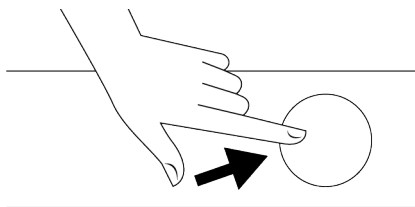

3. Per scaricare l'acqua, seguire le seguenti procedure.

#### Se la lavatrice ha un tubo di scarico d'emergenza, per scaricare l'acqua:

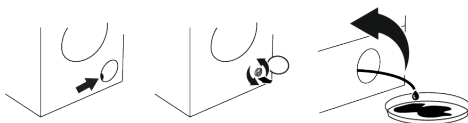

- Estrarre il tubo di scarico di emergenza dalla sua sede.
- Mettere l'estremità del tubo in un grande contenitore. Scaricare l'acqua nel contenitore estraendo il tappo all'estremità del tubo. Quando il contenitore è pieno, chiudere l'estremità del tubo con il tappo. Drenare tutta l'acqua ripetendo la procedura specificata sopra dopo aver svuotato il contenitore.
- Quando lo scarico dell'acqua è finito, chiudere di nuovo l'estremità con il tappo e fissare il tubo al suo posto.
- Svitare il filtro della pompa.

1. Pulire i residui all'interno del filtro e le fibre, se presenti, intorno all'area della girante della pompa.
2. Sostituire il filtro.
3. Se il tappo del filtro è composto da due pezzi, chiudere il tappo del filtro premendo la linguetta. Se è un pezzo unico, mettere prima le linguette della parte inferiore al loro posto e poi premere la parte superiore per chiudere.

## 8 Ricerca e risoluzione dei problemi



Si prega di leggere anzitutto la sezione "Istruzioni di sicurezza"!

#### I programmi non partono dopo la chiusura dello sportello di carico.

- Il pulsante Avvio/Pausa/Annulla non è stato premuto. >>> Premere il pulsante Avvio/Pausa/Annulla.

- In caso di carico eccessivo, potrebbe essere difficile chiudere lo sportello di carico. >>> Ridurre la quantità di bucato e assicurarsi che lo sportello di carico sia chiuso correttamente.

#### **Il programma non può essere avviato o selezionato.**

- Il prodotto è andato in modalità di protezione automatica a causa di un problema di alimentazione (tensione di linea, pressione dell'acqua, ecc.). >>> A seconda del modello del prodotto, selezionare un altro programma girando il pulsante di selezione del programma o tenendo premuto il pulsante On/Off per 3 secondi per annullare il programma. Il programma precedente verrà annullato. Vedere Annullamento di un programma ► 34

#### **Acqua all'interno della lavatrice.**

- Se è rimasta dell'acqua nella lavatrice a causa dei processi di controllo della qualità nella produzione, >>> Questo non è un guasto; l'acqua non è dannosa per la lavatrice.

#### **La lavatrice non prende acqua.**

- Il rubinetto è chiuso. >>> Aprire i rubinetti.
- Il tubo di ingresso dell'acqua è piegato. >>> Appiattire il tubo.
- Il filtro d'ingresso dell'acqua è intasato. >>> Pulire il filtro.
- Lo sportello di carico non è chiuso. >> Chiudere lo sportello.

#### **La lavatrice non scarica l'acqua.**

- Il tubo di scarico dell'acqua è intasato o attorcigliato. >>> Pulire o appiattire il tubo.
- Il filtro della pompa è intasato. >>> Pulire il filtro della pompa.

#### **La lavatrice vibra o fa rumore.**

- La lavatrice è posizionata in modo non bilanciato. >>> Regolare i supporti per bilanciare la lavatrice.
- Una sostanza dura è entrata nel filtro della pompa. >>> Pulire il filtro della pompa.
- I bulloni di sicurezza per il trasporto non sono rimossi. >>> Rimuovere i bulloni di sicurezza per il trasporto.

- La quantità di bucato nella lavatrice è troppo poca. >>> Aggiungere bucato.
- La lavatrice è stata caricata con una quantità eccessiva di bucato. >>> Togliere una parte del bucato dalla lavatrice o distribuire il carico manualmente per bilanciarlo in modo omogeneo.
- La lavatrice è appoggiata su un elemento rigido. >> Assicurarsi che il prodotto non sia appoggiato su nulla.

#### **C'è una perdita d'acqua dal fondo della lavatrice.**

- Il tubo di scarico dell'acqua è intasato o attorcigliato. >>> Pulire o appiattire il tubo.
- Il filtro della pompa è intasato. >>> Pulire il filtro della pompa.

#### **La lavatrice si è fermata poco dopo l'inizio del programma.**

- La lavatrice si è fermata temporaneamente a causa della bassa tensione. >>> La lavatrice riprenderà a funzionare quando la tensione tornerà al livello normale.

#### **La lavatrice drena direttamente l'acqua che aspira.**

- Il tubo di drenaggio non è all'altezza adeguata. >>> Collegare il tubo di scarico dell'acqua come descritto nel manuale d'uso.

#### **Durante il lavaggio non si vede acqua nella lavatrice**

- L'acqua è all'interno della parte invisibile della lavatrice. >>> Non si tratta di un difetto.

#### **Impossibile aprire lo sportello di carico.**

- Il blocco dello sportello di carico si attiva a causa del livello dell'acqua nella lavatrice. >>> Scaricare l'acqua eseguendo il programma Pompa o Centrifuga.
- La lavatrice sta riscaldando l'acqua o è in fase di centrifuga. >>> Aspettare il completamento del programma.
- Lo sportello di carico potrebbe essere bloccato a causa della pressione a cui è sottoposto. >>> Per sbloccarlo e aprirlo, afferrare la maniglia e spingere e tirare lo sportello di carico.

- Se non c'è corrente, lo sportello di carico della lavatrice non si aprirà. >>> Per aprire lo sportello di carico, aprire il tappo del filtro della pompa e tirare verso il basso la maniglia d'emergenza posizionata sul lato posteriore del tappo. Vedere Blocco dello sportello di carico ► 33]

### **Il lavaggio richiede più tempo di quanto specificato nel manuale d'uso. (\*)**

- La pressione dell'acqua è bassa. >>> La lavatrice aspetta di prendere una quantità d'acqua adeguata per evitare una cattiva qualità di lavaggio dovuta alla ridotta quantità d'acqua. Pertanto, il tempo di lavaggio si estende.
- La tensione è bassa. >>> Quando la tensione di alimentazione è bassa, il tempo di lavaggio è prolungato per evitare risultati scadenti.
- La temperatura dell'acqua in ingresso è bassa. >>> Nelle stagioni fredde, il tempo necessario per riscaldare l'acqua si estende. Inoltre, il tempo di lavaggio può essere esteso anche per evitare risultati scadenti.
- Il numero di risciacqui e/o la quantità di acqua di risciacquo sono aumentati. >>> La lavatrice aumenta la quantità di acqua di risciacquo quando è necessario un buon risciacquo e aggiunge una fase di risciacquo supplementare se necessario.
- Si è creata una quantità eccessiva schiuma e il sistema automatico di assorbimento della schiuma è stato attivato a causa di un uso eccessivo di detersivo. >>> Usare la quantità di detersivo raccomandata.

### **Il timer del programma non esegue il conto alla rovescia. (Sui modelli con display) (\*)**

- Il timer potrebbe fermarsi durante l'ingresso dell'acqua. >>> L'indicatore del timer non farà il conto alla rovescia finché la lavatrice non avrà assorbito una quantità sufficiente di acqua. La lavatrice aspetterà di prendere una quantità d'acqua sufficiente per evitare una cattiva qualità di lavaggio dovuta alla mancanza

di acqua. Al raggiungimento del livello di acqua adeguato, l'indicatore del timer ri-prenderà il conto alla rovescia.

- Durante la fase di riscaldamento, il timer potrebbe fermarsi. >>> L'indicatore del timer non farà il conto alla rovescia finché la lavatrice non avrà raggiunto la temperatura selezionata.
- Durante la fase di centrifuga, il timer potrebbe fermarsi. >>> Il sistema automatico di rilevamento del carico sbilanciato si attiva a causa della distribuzione sbilanciata del bucato nella lavatrice.

### **Il timer del programma non esegue il conto alla rovescia. (\*)**

- Nella lavatrice il carico è sbilanciato. >>> Il sistema automatico di rilevamento del carico sbilanciato si attiva a causa della distribuzione sbilanciata del bucato nella lavatrice.

### **Il prodotto non passa alla fase di centrifuga. (\*)**

- Nella lavatrice il carico è sbilanciato. >>> Il sistema automatico di rilevamento del carico sbilanciato si attiva a causa della distribuzione sbilanciata del bucato nella lavatrice.
- La lavatrice non centrifuga se l'acqua non viene scaricata completamente. >>> Controllare il filtro e il tubo di scarico.
- Si è creata una quantità eccessiva schiuma e il sistema automatico di assorbimento della schiuma è stato attivato a causa di un uso eccessivo di detersivo. >>> Usare la quantità di detersivo raccomandata.

### **Le prestazioni di lavaggio sono scadenti: Il bucato diventa grigio. (\*\*)**

- È stata usata una quantità insufficiente di detersivo per un lungo periodo di tempo. >>> Usare la quantità di detersivo consigliata per la durezza dell'acqua e il bucato.
- Il lavaggio è stato fatto per molto tempo a basse temperature. >>> Selezionare la temperatura appropriata per il bucato da lavare.

- È stata utilizzata una quantità insufficiente di detersivo con acqua dura. >>> L'uso di una quantità insufficiente di detersivo con acqua dura fa sì che lo sporco si attacchi al vestito e questo, con il tempo, lo fa diventare grigio. Una volta creato, è difficile eliminare tale ingrigimento. Usare la quantità di detersivo consigliata e che sia adeguata alla durezza dell'acqua e al tipo di bucato.
- Si è utilizzata una quantità eccessiva di detersivo. >>> Usare la quantità di detersivo consigliata per la durezza dell'acqua e il bucato.

**Le prestazioni di lavaggio sono scadenti: Le macchie persistono o il bucato non viene sbiancato. (\*\*)**

- Si è utilizzata una quantità insufficiente di detersivo. >>> Usare la quantità di detersivo consigliata per la durezza dell'acqua e il bucato.
- È stata caricata una quantità eccessiva di bucato. >>> Non caricare troppo la lavatrice. Caricare con le quantità raccomandate nella "Tabella programma e consumi".
- Sono stati selezionati un programma e una temperatura sbagliati. >>> Selezionare il programma e la temperatura adeguati al tipo di bucato da lavare.
- Si è utilizzato un tipo di detersivo sbagliato. >>> Usare il detersivo originale adatto alla lavatrice.
- Si è utilizzata una quantità eccessiva di detersivo. >>> Mettere il detersivo nello scomparto giusto. Non mescolare l'agente sbiancante e il detersivo.

**Le prestazioni di lavaggio sono scadenti: Sul bucato sono comparse delle macchie oleose. (\*\*)**

- Non è stata effettuata una pulizia regolare del cestello. >>> Pulire regolarmente il cestello. >>> Per questa procedura, vedere Pulizia dello sportello di carico e del cestello [► 40]

**Le prestazioni di lavaggio sono scadenti: I vestiti hanno un odore sgradevole. (\*\*)**

- Il lavaggio continuo a temperature più basse e/o secondo programmi brevi può provocare odori sgradevoli e la formazione di batteri sul cestello >>> Dopo ogni lavaggio, lasciare il cassetto del detersivo e lo sportello di carico della lavatrice socchiusi. In questo modo si creerà un ambiente meno umido e che quindi impedisce la formazione dei batteri

**Il colore dei vestiti è sbiadito. (\*\*)**

- È stata caricata una quantità eccessiva di bucato. >>> Non caricare troppo la lavatrice.
- Il detersivo in uso è umido. >>> Conservare i detersivi chiusi in un ambiente privo di umidità e non esporli a temperature eccessive.
- È stata selezionata una temperatura più alta. >>> Selezionare il programma e la temperatura adeguati in base al tipo e al grado di sporco del bucato.

**La lavatrice non risciacqua bene.**

- La quantità, la marca e le condizioni di conservazione del detersivo usato sono inadeguate. >>> Usare un detersivo adatto alla lavatrice e al tipo di bucato da lavare. Conservare i detersivi chiusi in un ambiente privo di umidità e non esporli a temperature eccessive.
- Il detersivo è stato messo nello scomparto sbagliato. >>> Se il detersivo è messo nello scomparto di prelavaggio anche se il ciclo di prelavaggio non è selezionato, la lavatrice potrebbe prendere quel detersivo durante il risciacquo o la fase di ammorbidente. Mettere il detersivo nello scomparto giusto.
- Il filtro della pompa è intasato. >>> Controllare il filtro.
- Il tubo di scarico è piegato. >>> Controllare il tubo di scarico.

**Il bucato si è indurito dopo il lavaggio. (\*\*)**

- Si è utilizzata una quantità insufficiente di detersivo. >>> L'uso di una quantità di detersivo insufficiente per la durezza dell'acqua può causare l'irrigidimento, nel

tempo, del bucato. Usare una quantità appropriata di detersivo secondo la durezza dell'acqua.

- Il detersivo è stato messo nello scomparto sbagliato. >>> Se il detersivo è messo nello scomparto di prelavaggio anche se il ciclo di prelavaggio non è selezionato, la lavatrice potrebbe prendere quel detersivo durante il risciacquo o la fase di ammorbidente. Mettere il detersivo nello scomparto giusto.
- Il detersivo è stato mescolato con l'ammorbidente. >>> Non mescolare l'ammorbidente con il detersivo. Lavare e pulire il cassetto con acqua calda.

#### **Il bucato non ha l'odore dell'ammorbidente. (\*\*)**

- Il detersivo è stato messo nello scomparto sbagliato. >>> Se il detersivo è messo nello scomparto di prelavaggio anche se il ciclo di prelavaggio non è selezionato, la lavatrice potrebbe prendere quel detersivo durante il risciacquo o la fase di ammorbidente. Lavare e pulire il cassetto con acqua calda. Mettere il detersivo nello scomparto giusto.
- Il detersivo è stato mescolato con l'ammorbidente. >>> Non mescolare l'ammorbidente con il detersivo. Lavare e pulire il cassetto con acqua calda.

#### **Residui di detersivo nel cassetto del detersivo. (\*\*)**

- Il detersivo è stato messo nel cassetto umido. >>> Asciugare il cassetto del detersivo prima di metterci il detersivo.
- Il detersivo si è inumidito. >>> Conservare i detersivi chiusi in un ambiente privo di umidità e non esporli a temperature eccessive.
- La pressione dell'acqua è bassa. >>> Controllare la pressione dell'acqua.
- Il detersivo nello scomparto principale di lavaggio si è bagnato mentre prendeva l'acqua di prelavaggio. I fori dello scomparto del detersivo sono bloccati. >>> Controllare i fori e pulirli se sono intasati.
- C'è un problema con le valvole del cassetto del detersivo. >>> Contattare l'agente del servizio assistenza autorizzato.

- Il detersivo è stato mescolato con l'ammorbidente. >>> Non mescolare l'ammorbidente con il detersivo. Lavare e pulire il cassetto con acqua calda.
- Non è stata effettuata una pulizia regolare del cestello. >>> Pulire regolarmente il cestello. >>> Per questa procedura, vedere Pulizia dello sportello di carico e del cestello [► 40]

#### **Si forma troppa schiuma all'interno della lavatrice. (\*\*)**

- Sono stati usati detersivi non adatti alla lavatrice. >>> Usare detersivi adatto alla propria lavatrice.
- Si è utilizzata una quantità eccessiva di detersivo. >>> Usare un quantitativo di detersivo sufficiente.
- Il detersivo è stato conservato in modo non corretto. >>> Conservare il detersivo in un posto chiuso e asciutto. Non conservare in luoghi eccessivamente caldi.
- Alcuni tessuti a rete come il tulle potrebbero fare troppa schiuma a causa della loro consistenza. >>> Per questo tipo di tessuti, usare quantità di detersivo minori.
- Il detersivo è stato messo nello scomparto sbagliato. >>> Assicurarci di aver messo il detersivo nello scomparto adeguato.
- L'ammorbidente viene preso in anticipo dalla lavatrice. >>> Potrebbe esserci un problema nelle valvole o nel cassetto del detersivo. Contattare l'agente del servizio assistenza autorizzato.

#### **La schiuma trabocca dal cassetto del detersivo.**

- È stato usato troppo detersivo. >>> Mescolare 1 cucchiaino di ammorbidente e ½ l di acqua e versarlo nello scomparto principale del cassetto del detersivo. >>> Mettere nella lavatrice il detersivo adatto ai programmi e ai carichi massimi indicati nella "Tabella programmi e consumi". Quando si utilizzano altri prodotti chimici (smacchiatori, candeggine e così via), ridurre la quantità di detersivo.

## Alla fine del programma il bucato rimane bagnato. (\*)

- Si è creata una quantità eccessiva schiuma e il sistema automatico di assorbimento della schiuma è stato attivato a causa di un uso eccessivo di detersivo.  
>>> Usare la quantità di detersivo raccomandata.

(\*) Per evitare qualsiasi danno alla lavatrice e all'ambiente, la lavatrice non passa alla fase di centrifuga se il bucato non è distribuito uniformemente nel cestello. Il bucato dovrebbe essere risistemato e nuovamente centrifugato.

(\*\*) Non è stata effettuata una pulizia regolare del cestello. Pulire regolarmente il cestello. Vedere Pulizia dello sportello di carico e del cestello [► 40]



Se non si riesce ad eliminare il problema pur seguendo le istruzioni di questa sezione, consultare il proprio rivenditore o l'agente del servizio assistenza autorizzato. Non cercare mai di riparare da soli un prodotto non funzionante.



Controllare la sezione HomeWhiz per le informazioni relative alla risoluzione dei problemi.

## 9 DICHIARAZIONE DI LIMITAZIONE DI RESPONSABILITÀ

Alcuni guasti (semplici) possono essere adeguatamente gestiti dall'utente finale senza che sorga alcun problema di sicurezza o di uso non sicuro, a condizione che vengano eseguiti entro i limiti e in conformità alle seguenti istruzioni (vedere la sezione "Riparazione autonoma").

Pertanto, al fine di evitare problemi di sicurezza, se non diversamente autorizzato nella sezione "Riparazione autonoma" qui di seguito, la richiesta di riparazioni dovranno essere indirizzate a riparatori professionisti registrati. Un riparatore professionale registrato è un riparatore professionale che ha avuto accesso alle istruzioni e alla lista dei pezzi di ricambio di questo elettrodomestico da parte del produttore secondo i metodi descritti negli atti legislativi ai sensi della direttiva 2009/125/CE.

**Tuttavia, possono fornire assistenza secondo i termini della garanzia, solo l'agente del servizio assistenza (cioè i riparatori professionali autorizzati), che è possibile raggiungere attraverso il numero di telefono indicato nel manuale utente/scheda di garanzia o attraverso il proprio rivenditore autorizzato. Pertanto, informiamo che le riparazioni effettuate da riparatori professionisti (che non sono autorizzati da Bauknecht) annulleranno la garanzia.**

La riparazione autonoma può essere eseguita dall'utente finale esclusivamente per quanto riguarda le seguenti parti di ricambio: sportello, cerniera e guarnizioni dello sportello, altre guarnizioni, gruppo di chiusura dello sportello e periferiche in plastica come i dispenser di detersivo (un elenco aggiornato è disponibile anche su <https://parts-selfservice.europeanappliances.com> a partire dal 1° marzo 2021)

Inoltre, per garantire la sicurezza del prodotto e prevenire il rischio di lesioni gravi, la riparazione autonoma menzionata deve essere effettuata seguendo le istruzioni del manuale utente per la riparazione autonoma o che sono disponibili su <https://parts-selfservice.europeanappliances.com> Per la propria sicurezza, scollegare il prodotto prima di tentare qualsiasi riparazione in autonomia.

I tentativi di riparazione e ripristino da parte degli utenti finali per parti non incluse in tale elenco e/o non seguendo le istruzioni contenute nei manuali d'uso per la riparazione autonoma o che sono disponibili su <https://parts-selfservice.europeanappliances.com>, potrebbero dare luogo a problemi di sicurezza non imputabili a <https://parts-selfservice.europeanappliances.com>, e annulleranno la garanzia del prodotto.

### Riparazione autonoma

Pertanto, si raccomanda vivamente agli utenti finali di astenersi dal tentativo di effettuare riparazioni per elementi che non rientrano nella lista dei pezzi di ricambio menzionati, contattando in tali casi riparatori professionali autorizzati o riparatori professionali registrati. Al contrario, tali tentativi da parte degli utenti finali potrebbero causare problemi di sicurezza e danneggiare il prodotto e di conseguenza provocare incendi, inondazioni, folgorazioni e gravi lesioni personali.

A titolo di esempio, ma non limitativo, devono essere indirizzate a riparatori professionali autorizzati o a riparatori professionali registrati le riparazioni dei seguenti elementi: motore, gruppo pompa, scheda principale, scheda motore, scheda display, riscaldatori ecc.

Il produttore/venditore non può essere ritenuto responsabile nel caso in cui gli utenti finali non rispettino le precedenti indicazioni

La disponibilità dei pezzi di ricambio della lavatrice o dell'asciugatrice acquistate è di 10 anni. Durante questo periodo, per far funzionare correttamente la lavatrice o l'asciugatrice saranno disponibili pezzi di ricambio originali.

