

Før man anvender apparatet, skal man omhyggeligt læse den medfølgende vejledning.

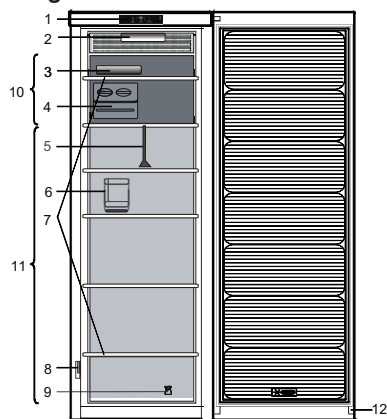

1. Betjeningspanel *
2. Lys (kontrollampesystem) *
3. Fryseelementer*
4. Ice Mate* eller isterningbakke*
5. Rumopdeler*
6. Flaskehylde*
7. Glashylder
8. Typeplade med varenavn *
9. Dørvendingssæt*
10. Område til indfrysning af friske madvarer eller til opbevaring af frosne madvarer
11. Rum til opbevaring af frostvarer
12. Lågens pakning

* Findes på valgte modeller

TÆNDING AF APPARATET

Når strømstikket sættes i stikkontakten, starter apparatet automatisk. Når der er tændt for apparatet, skal der gå mindst 4-6 timer, inden der anbringes madvarer i det. Når apparatet sluttes til strømforsyningen, tænder displayet, og alle ikonerne vises i ca. 1 sekund. De fabriksindstillede værdier for fryseafdelingen tænder.

ÆNDRING AF DØRENS ÅBNINGSRETNING

- se den medfølgende brugervejledning (Version_2)

Det anbefales, at ændring af lågens åbningsretning udføres af to personer.

Dørens åbningsretning kan ikke ændres for:

- modeller med integreret håndtag
- modeller med glaspanel på døren.

Specifikationer, tekniske data og billeder kan variere afhængigt af modellen.



FRYSEKONTROL indikator

6th SENSE FRYSEKONTROL INDIKATOR
6th Sense Frysekontrol er en avanceret teknologi, som reducerer forfrysninger og fødevarerne bevarer deres originale kvalitet og farve.

FUNKTIONEN Eco Night / FRYSEKONTROL (nattarif)

Funktionen Eco Night

Tryk på knappen Eco Night for at aktivere/deaktivere funktionen. Funktionen Eco Night gør det muligt at koncentrere apparatets energiforbrug til lavlastperiode, normalt om natten (se Brugervejledning).

Frysekontrol

Frysekontrollen er en avanceret teknologi, som reducerer temperaturvariationerne i hele fryseafdelingen til et minimum.

Tryk på knappen FRYSEKONTROL i 3 sekunder for at slå frysekontrollfunktionen til/fra.

Hvis funktionen er aktiveret og brugeren ændrer fryserens temperatur til uden for arbejdsintervallet, slår funktionen automatisk fra.

Hvis Lynfrysning er aktiveret hævnes funktionen "Frysekontrol" indtil Lynfrysningfunktionen slukkes (se Brugervejledning).

KNAPPEN TIL On/standby

Apparatet sættes i standby ved at trykke og holde på knappen i 3 sekunder. Alle ikoner slukkes undtagen kontrollampen On/standby. Tryk én gang (kort) på denne knap for at genaktivere apparatet igen.

TEMPERATURDISPLAY

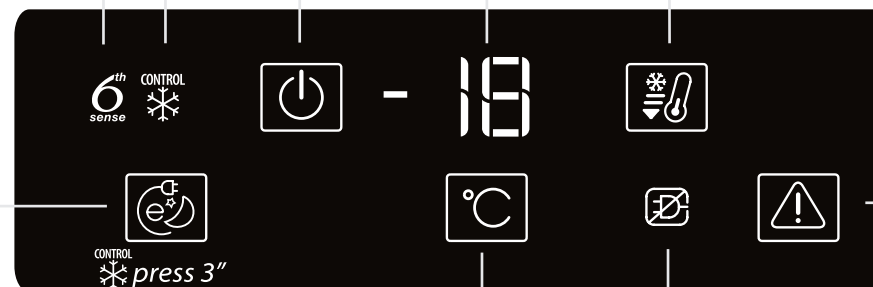

KNAPPEN Regulering af temperaturen

Apparatet er sædvanligvis fabriksindstillet på den anbefalede temperatur på -18°C. Den interne temperatur kan reguleres på mellem -16°C og -24°C, på følgende måde:

- Tryk for at ændre en indstillet værdi (°C). Opbevaringstemperaturen ændres med -1°C ved hvert tryk på knappen: Værdien ændres trinvis mellem -16°C og -24°C, hver gang der trykkes på knappen.

ALARM FOR STRØMAFBRYDELSE, BLACKOUT

Kontrollampe for lang alarm for strømafbrydelse, blackout. (se Brugervejledning)

KNAPPEN LYNINDFRYSNING

Tryk blot på knappen Lynindfrysning, for at slå indfrysningfunktionen til/fra (se Brugervejledning). Funktionen Lynindfrysning stoppes automatisk 50 timer efter aktiveringen.

KNAPPEN til Stop alarm

Tryk på denne knap, hvis alarmen aktiveres (se Alarmtabellen herunder).

ALARMTABEL

ALARMTYPE	Signal	Årsag	Løsningsforslag
Alarm for åben låge	Lydsignalet aktiveres, og alarmindikatoren blinker.	Døren har været åben i mere end 2 minutter.	Luk lågen og tryk på knappen Stop alarm for at slukke for lydsignalet.
Temperaturalarm	Temperaturdisplayet blinker (°C) Alarmindikatoren lyser.	Den indvendige temperatur er ikke tilstrækkelig.	Tryk på knappen Stop Alarm ; den akustiske alarm stopper, temperaturdisplayet (°C) blinker og alarmindikatoren forbliver tændt, indtil der nås en temperatur på < -10°C.
Lang alarm for strømafbrydelse, blackout	Blackoutalarmens ikon forbliver tændt, alarmindikatoren blinker og temperaturdisplayet (°C) blinker og viser den højeste temperatur, der forekom under strømafbrydelsen.	Langvarig strømafbrydelse, kan forårsage, at den indvendige temperatur stiger til 0°C.	Tryk på knappen Stop Alarm ; den akustiske alarm stopper, temperaturdisplayet (°C) blinker og alarmindikatoren forbliver tændt, indtil der nås en temperatur på < -10°C.
Funktionsfejl	Bogstavet "F" blinker på displayet (°C).	Funktionsfejl med apparatet.	Kontakt Servicecenteret.

Lees de Gebruiksaanwijzing voordat u het apparaat gebruikt.

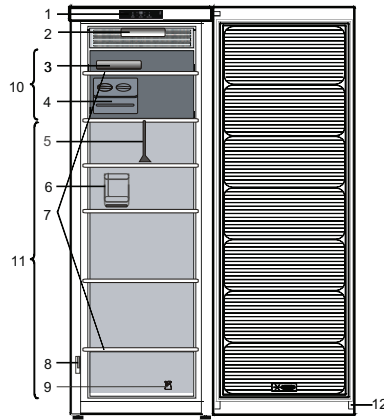

1. Bedieningspaneel *
2. Licht (LED-systeem) *
3. IJszakken*
4. Ice Mate* of ijsbak*
5. Ladeverdeler*
6. Flessenrek*
7. Glasplaten
8. Typeplaatje met handelsnaam *
9. Set om de deur om te draaien*
10. Gedeelte voor het invriezen van verse levensmiddelen of het bewaren van diepvriesproducten
11. Gedeelte voor het bewaren van diepvriesproducten
12. Deurafdichting

* Beschikbaar op bepaalde modellen

IN WERKING STELLEN VAN HET APPARAAT

Nadat de stekker in het stopcontact is gestoken, begint het apparaat automatisch te werken. Wacht nadat u het apparaat heeft ingeschakeld, minstens 4-6 uur voordat u levensmiddelen in het apparaat legt. Wanneer het apparaat wordt aangesloten op de netvoeding wordt het display verlicht en worden alle pictogrammen gedurende circa 1 seconde weergegeven. De standaardwaarden (fabriekswaarden) van de instellingen van het diepvriescompartiment lichten op.

SCHARNIERZIJDE DEUR OMKEREN

- zie meegeleverde Gebruiksaanwijzing (Versie 2)
Het wordt aanbevolen om de scharnierzijde van de deur met twee personen om te keren.
Er is geen omkering van de scharnierzijde voorzien voor:
- modellen met geïntegreerde handgreep
- modellen met glaspaneel in de deur.

Specificaties, technische gegevens en afbeeldingen kunnen per model verschillen.

FREEZE CONTROL-controlelampje

6th SENSE FREEZE CONTROL-controlelampje

6th Sense / Freeze Control is een geavanceerde technologie die vriesbrand verlaagt en het voedsel behoudt de oorspronkelijke kwaliteit en kleur.

ECO NIGHT- FUNCTIE (NACHTTARIEF) / VRIESCONTROLE-controlelampje

Eco Night-functie
Druk op de toets om de functie Eco Night te activeren/deactiveren. Met de functie Eco Night kan het apparaat het energieverbruik concentreren in de uren met het lagere tarief, meestal 's nachts (zie de Gebruiksaanwijzing).

Freeze Control
Freeze Control is een geavanceerde technologie die temperatuurschommelingen in het gehele vriescompartiment tot een minimum beperkt. Om de functie Freeze Control in/uit te schakelen druk 3 seconden op de FREEZE CONTROL -toets. Als de functie is ingeschakeld en de gebruiker de temperatuur van de vriezer buiten het werkbereik wijzigt wordt de functie automatisch uitgeschakeld. Wanneer Snel vriezen is ingeschakeld wordt de functie "Freeze control" afgeremd totdat de Snel vriezen-functie is uitgeschakeld (zie de Gebruiksaanwijzing).

AAN/STAND-BY-toets

Om het product in Stand-by te zetten, houdt u de toets 3 seconden ingedrukt. Alle symbolen worden uitgeschakeld behalve het controlelampje Aan/Stand-by . Druk eenmaal (kort) op deze toets om het apparaat weer te activeren.

SNELVRIES-toets

Om de functie Snel vriezen in/uit te schakelen drukt u op de Snelvries-toets (zie de Gebruiksaanwijzing). De functie Snelvries wordt na 50 uur automatisch uitgeschakeld.

TEMPERATUURDISPLAY

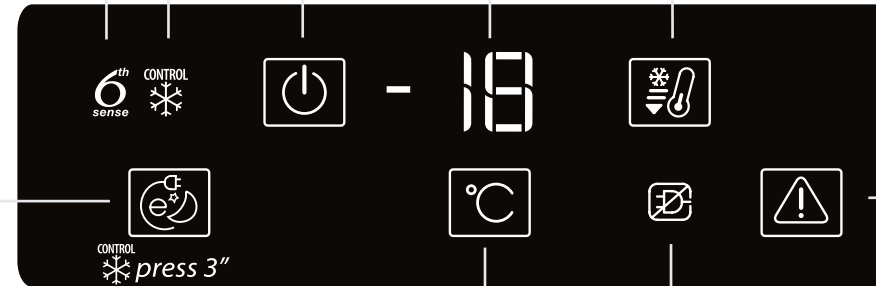

ALARM STOPPEN-toets

Druk hierop bij een alarm (zie de onderstaande Tabel met alarmen).

TOETS TEMPERAATUURINSTELLING

Het apparaat is gewoonlijk in de fabriek afgesteld om te werken op de aanbevolen temperatuur van -18°C. De interne temperatuur kan echter als volgt worden afgesteld tussen -16 °C en -24 °C:

- Druk hierop om de temperatuurinstelling te wijzigen (°C). Elke keer dat de toets wordt ingedrukt, wordt de opslagtemperatuur met -1 °C verlaagd: de waarde verandert steeds opnieuw tussen -16 °C en -24 °C.

BLACKOUT-ALARM

Controlelampje lange blackout-alarm. (zie de Gebruiksaanwijzing)

TABEL MET ALARMEN

ALARMTYPE	Signaal	Oorzaak	Oplossing
Alarm deur open	Het geluidsalarm wordt geactiveerd en het controlelampje Alarm knippert.	De deur heeft langer dan 2 minuten open gestaan.	Sluit de deur en druk op de alarmstop om het geluidsalarm te stoppen.
Temperatuuralarm	Het temperatuurdisplay knippert (°C) en het controlelampje Alarm blijft aan.	De binnentemperatuur is niet toereikend.	Druk op de stopalarmtoets ; het geluidsalarm stopt, het temperatuurdisplay knippert en het controlelampje alarm blijft branden tot een temperatuur van < -10 °C is bereikt.
Lange blackout-alarm	Het symbool Blackout-alarm blijft aan , het controlelampje Alarm knippert en het temperatuurdisplay (°C) knippert en duidt de hoogste temperatuur aan die tijdens de stroomuitval werd bereikt.	Langdurige stroomstoring waardoor de binnentemperatuur kan oplopen tot 0 °C.	Druk op de stopalarmtoets ; het geluidsalarm stopt, het temperatuurdisplay knippert en het controlelampje alarm blijft branden tot een temperatuur van < -10 °C is bereikt.
Functiestoring	De letter "F" knippert op het display (°C).	Storing in het product.	Neem contact op met de klantenservice.



www.whirlpool.eu/myfridge

00800-400 88 400
free-gratuit

DK NL FI FR NO SE GB

400010863481
195141440.00

Lue käyttöohjeet huolellisesti ennen laitteen käyttöä.

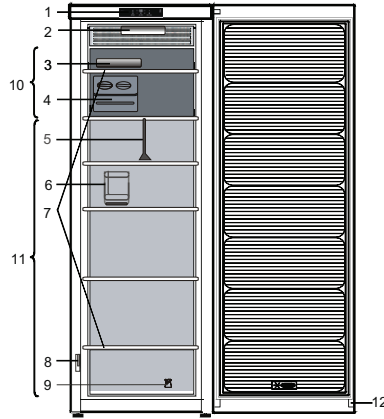

1. käyttöpaneeli *
2. Valo (LED-järjestelmä) *
3. Jääpaketit*
4. Ice Mate* tai jääpala-astia*
5. Laatikon väliseinä*
6. Pulloteline*
7. Lasihyllyt
8. Arvokilpi, jossa laitteen kaupan nimi *
9. Oven kätisyyden vaihtotarvikkeet*
10. Alue tuoretarvikkeiden pakastamista tai pakasteiden säilytystä varten
11. Alue pakasteiden säilytystä varten
12. Oven tiiviste

* Tietyissä malleissa

LAITTEEN KÄYNNISTÄMINEN

Laite käynnistyy automaattisesti, kun se kytketään verkkovirtaan. Odota laitteen käynnistymisen jälkeen ainakin 4–6 tuntia, ennen kuin asetat elintarvikkeita laitteen sisälle. Kun laite kytketään sähköverkkoon, näyttöön syttyy valo ja kaikki kuvakkeet näkyvät näytössä noin 1 sekunnin ajan. Pakastinosaston (tehtaan) oletusarvot tulevat näyttöön.

OVEN KÄTISYYDEN VAIHTAMINEN

- katso lisätietoja laitteen mukana toimitettavista käyttöohjeista (Versio 2)
Oven kätisyyden vaihtaminen onnistuu helpoiten kahden henkilön toimesta.
Oven kätisyyttä ei voida vaihtaa, jos:
- mallissa on integroitu kahva
- mallin ovessa on lasipaneeli.

Varustelu, tekniset tiedot ja kuvat saattavat vaihdella mallikohtaisesti.

PAKASTUKSEN HALLINNAN merkivalo

6th sense PAKASTUKSEN HALLINNAN MERKKIVALO

6th Sense Freeze Control on uudenlainen teknologia, joka laskee energian kulutusta samalla kuin elintarvikkeet säilyttävät alkuperäisen laatunsa ja värinsä.

ECO NIGHT -TOIMINNON (YÖSÄHKÖTAKSA) / PAKASTUKSEN HALLINTA -painiketta

Eco Night -toiminto
Ota käyttöön tai poista Eco Night -toiminto käytöstä painamalla painiketta. Eco Night -toiminnolla laitteen energiankulutusta voidaan keskitää halvemman sähkötaksan tunteihin, yleensä yöaikaan (katso Käyttöohjeet).

Freeze Control
Freeze Control on uudenlainen teknologia, joka vähentää koko pakastinosaston lämpötilan vaihtelut minimiin.

Pakastuksen hallintatoiminto otetaan käyttöön / pois käytöstä painamalla FREEZE CONTROL painiketta 3 sekunnin ajan.

Jos toiminto on otettu käyttöön ja käyttäjä muuttaa pakastimen lämpötilaa siten, että se tulee käyttölämpötilan ulkopuolelle, toiminto kytkeytyy automaattisesti pois päältä.

Jos käytössä on pikapakastustoiminto, pakastuksen hallintatoiminto on estetty siihen asti, kunnes pikapakastustoiminto kytkeytyy pois päältä (katso Käyttöohjeet).

ON/STANDBY-painike

Jos haluat asettaa laitteen Stand-by-valmiustilaan, paina painiketta 3 sekunnin ajan. Kaikki kuvakkeet, paitsi virta/valmiustilan merkivalo , sammuvat. Laitteen voi kytkeä käyttöön uudelleen painamalla tätä painiketta (lyhyesti).

LÄMPÖTILAN NÄYTTÖ

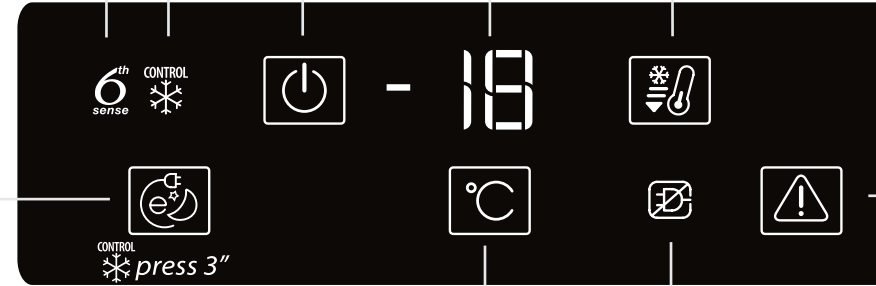

LÄMPÖTILAN asetuspainike

Laitteen käyttölämpötilaksi on yleensä tehtaalla asetettu suositeltu -18 °C:n lämpötila. Sisälämpötilaa voidaan säätää alueella -16 °C – -24 °C seuraavalla tavalla:
• Muuta lämpötilasäätöä (°C) painamalla painiketta.
Jokainen painikkeen painallus muuttaa säilytyslämpötilaa -1 °C: arvo vaihtuu toistuvasti alueella -16 °C – -24 °C.

SÄHKÖKATKON HÄLYTYS

Pitkän sähkökatkon hälytyksen merkivalo. (katso Käyttöohjeet)









PIKAPAKASTUS-painike

Pikapakastustoiminto otetaan käyttöön ja poistetaan käytöstä yksinkertaisesti painamalla PIKAPAKASTUS-painiketta (katso Käyttöohjeet).
Pikapakastustoiminto kytkeytyy automaattisesti pois käytöstä 50 tunnin kuluttua.

PYSÄYTÄ HÄLYTYS -painike

Paina, jos hälytys on aktivoitunut (katso alla oleva Hälytykset-taulukko).

HÄLYTYKSET-TAULUKKO

HÄLYTYSTEN TYYPI	Varoitusmerkki	Syy	Ratkaisu
Ovi auki -hälytys	Laite antaa hälytysäänimerkin ja hälytyksen merkivalo  vilkkuu.	Ovi on ollut avoinna yli 2 minuuttia.	Sulje ovi tai sammuta hälytysäänimerkki painamalla Pysäytä hälytys -painiketta.
Lämpötilahälytys	Lämpötilan näyttö vilkkuu (°C) ja hälytyksen merkivalo  pysyy päällä.	Sisälämpötila ei ole asianmukainen.	Paina hälytyksen pysäytyspainiketta  ; hälytyksen äänimerkki lakkaa, lämpötilan näyttö (°C) vilkkuu ja hälytyksen merkivalo  jää päälle kunnes lämpötila < -10 °C saavutetaan.
Pitkän sähkökatkon hälytys	Sähkökatkon hälytys -kuvake  palaa edelleen, hälytyksen merkivalo  vilkkuu ja lämpötilan näyttö (°C) vilkkuu näyttäen suurimman lämpötilan sähkökatkon aikana.	Pitkä sähkökatko, jonka vuoksi laitteen sisälämpötila voi nousta 0 °C:een.	Paina hälytyksen pysäytyspainiketta  ; hälytyksen äänimerkki lakkaa, lämpötilan näyttö (°C) vilkkuu ja hälytyksen merkivalo  jää päälle kunnes lämpötila < -10 °C saavutetaan.
Toimintahäiriö	F-kirjain vilkkuu näytössä (°C).	Laitteen toimintahäiriö.	Ota yhteys huoltopalveluun.

Lisez attentivement la notice d'utilisation avant d'utiliser l'appareil.

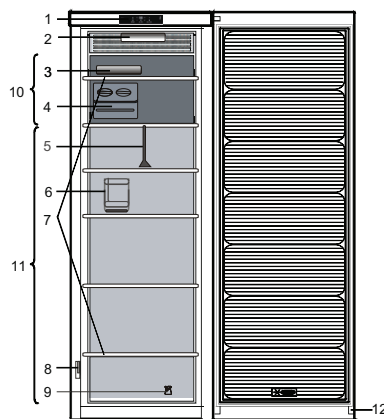

1. Panneau de commande *
2. Éclairage (système LED) *
3. Poches de glace*
4. Ice Mate* ou bac à glaçons*
5. Séparateur de tiroir*
6. Galerie porte-bouteilles*
7. Clayettes en verre
8. Étiquette signalétique avec nom commercial *
9. Kit pour l'inversion du sens d'ouverture de la porte*
10. Zone réservée à la congélation d'aliments frais ou au stockage de produits surgelés
11. Zone de stockage de produits surgelés
12. Joint de porte

* Disponible sur certains modèles

MISE EN MARCHÉ DE L'APPAREIL

L'appareil se met automatiquement en marche une fois branché. Une fois l'appareil en marche, attendez au moins 4 à 6 heures avant d'y placer des aliments. Lorsque l'appareil est branché à l'alimentation électrique, l'afficheur s'allume et toutes les icônes s'illuminent pendant environ 1 seconde. Les valeurs par défaut (réglées en usine) de réglages du compartiment congélateur s'allument.

COMMENT INVERSER LE SENS D'OUVERTURE DE LA PORTE

- voir la notice d'utilisation jointe (Version_2)
Il est recommandé que deux personnes effectuent l'opération d'inversement du sens d'ouverture de la porte.
L'inversion du sens d'ouverture de porte n'est pas prévu pour :

- les modèles avec poignée intégrée
- les modèles de porte comportant un panneau en verre.

Les caractéristiques, données techniques et images peuvent varier en fonction du modèle.



Voyant FREEZE CONTROL

VOYANT FREEZE CONTROL 6TH SENSE
Le Freeze Control 6th Sense est une technologie de pointe qui réduit les brûlures de congélation et conserve la qualité et la couleur originales des aliments.

FONCTION ÉCO NUIT (TARIF DE NUIT) / TOUCHE CONTRÔLE DE CONGÉLATION
Fonction Éco Nuit
Appuyez sur cette touche pour activer/désactiver la fonction Éco nuit. La fonction Éco nuit permet de reporter la consommation d'énergie aux heures où le tarif est moins élevé, généralement la nuit (voir la notice d'utilisation).

Freeze Control
La fonction Freeze Control est une technologie avancée qui réduit au minimum les fluctuations de température dans l'ensemble du compartiment congélateur.
Pour activer/désactiver la fonction Contrôle de Congélation, appuyez sur le bouton FREEZE CONTROL pendant 3 secondes.
Si la fonction est activée et que l'utilisateur modifie la température de congélateur hors de la gamme de fonctionnement, la fonction est automatiquement désactivée.
En cas d'activation de la Congélation rapide, la fonction « Freeze Control » est inhibée jusqu'à ce que la fonction Congélation rapide soit éteinte (voir la notice d'utilisation)

Touche MARCHÉ/PAUSE

Pour mettre le produit en Stand-by, appuyez sur la touche et maintenez-la enfoncée pendant 3 secondes. Toutes les icônes s'éteignent sauf le voyant Marche/Pause. Pour réactiver l'appareil, appuyez une fois (brièvement) sur cette touche.

AFFICHAGE DE LA TEMPÉRATURE

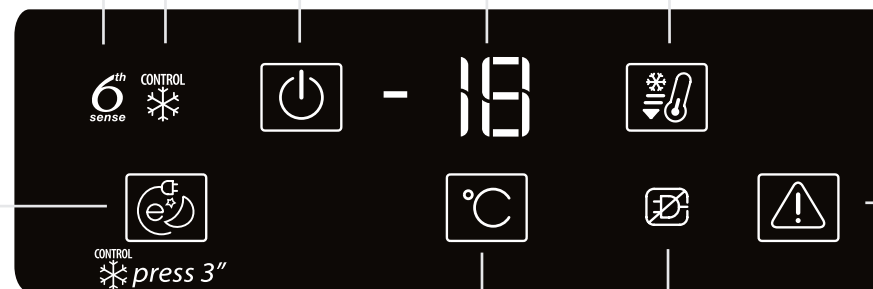

TOUCHE DE RÉGLAGE DE LA TEMPÉRATURE
L'appareil est normalement réglé en usine pour fonctionner à la température conseillée, soit -18°C. Il est possible de régler la température intérieure de -16°C à -24°C, en procédant comme suit :

- Appuyez sur cette touche pour modifier le point de réglage (°C). Chaque pression permet de modifier la température de stockage de -1°C : la valeur change de manière cyclique entre -16°C et -24°C.

Touche CONGÉLATION RAPIDE

Pour activer / désactiver la fonction Congélation rapide, appuyez sur la touche CONGÉLATION RAPIDE (voir la notice d'utilisation).
La fonction Congélation rapide se désactive automatiquement au bout de 50 heures.

TOUCHE ARRÊTER ALARME

Appuyez sur cette touche si l'alarme retentit (voir le Tableau des alarmes ci-dessous).

ALARME DE COUPE DE COURANT
Voyant d'alarme de coupure de courant prolongée. (voir la notice d'utilisation)

TABLEAU DES ALARMES

TYPE D'ALARME	Signal	Cause	Solution
Alarme de porte ouverte	L'alarme sonore retentit et le voyant d'alarme clignote.	La porte est restée ouverte plus de 2 minutes.	Fermez la porte ou appuyez sur Arrêt Alarme pour arrêter le signal sonore.
Alarme température	L'affichage Température (°C) clignote et l'indicateur d'alarme reste allumé.	La température intérieure n'est pas adéquate.	Appuyez sur la touche Arrêt d'alarme ; l'alarme sonore s'arrête, l'affichage de la température (°C) clignote, et le voyant d'alarme reste illuminé jusqu'à ce qu'une température de < -10°C soit atteinte.
Alarme de coupure de courant prolongée	L'icône de l'alarme de coupure de courant reste allumée, le voyant de l'alarme et l'affichage de la température (°C) clignotent, indiquant la température maximale atteinte au cours de la coupure de courant.	Panne de courant prolongée, pouvant faire monter la température à l'intérieur à 0°C.	Appuyez sur la touche Arrêt d'alarme ; l'alarme sonore s'arrête, l'affichage de la température (°C) clignote, et le voyant d'alarme reste illuminé jusqu'à ce qu'une température de < -10°C soit atteinte.
Défaillance	La lettre « F » clignote sur l'écran (°C).	Mauvais fonctionnement de l'appareil.	Contactez le Service après-vente.

Les brukerveiledningen nøye før du bruker apparatet.

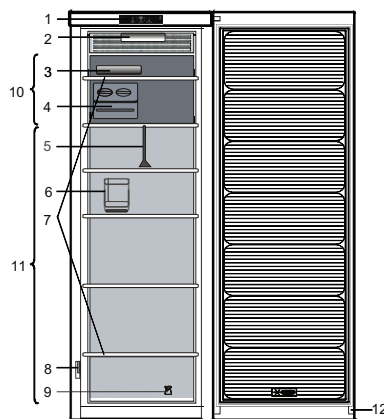

1. Kontrollpanel *
2. Lys (lysdiodesystem) *
3. Kjøleelementer*
4. Ice Mate* eller isbrett*
5. Skillevegg for skuff*
6. Flaskehylle*
7. Glasshyller
8. Typeplate med kommersielt navn
9. Sett for reversering av dører*
10. Område for innfrysing eller for oppbevaring av frysevarer
11. Område for oppbevaring av frossen mat
12. Dørtetningslist

* Tilgjengelig på utvalgte modeller

STARTE APPARATET

Etter at apparatet er tilkoblet strømmenettet, starter det automatisk. Vent i minst 4–6 timer før du legger matvarer i kjøleskapet etter at det er satt i gang. Når apparatet er koblet til strømmenettet, tennes displayet og alle symbolene vises i ca 1 sekund. Standardverdiene (fabrikkverdiene) til fryseeksjonens innstillinger tennes.

SLIK SNUR DU DØREN

- se den vedlagte brukerveiledningen (versjon_2)
 Det anbefales at man er to når døren skal omhengesles.
 Døren kan ikke hengesles om for følgende:
 - modeller med integrert håndtak
 - modeller med glasspanel på døren.

Spesifikasjoner, tekniske data og bilder kan variere fra modell til modell.

FREEZE CONTROL-indikator

6th SENSE FREEZE CONTROL-indikator
 6th Sense Freeze Control er en avansert teknologi som reduserer frostskafer og maten bevarer sin opprinnelige kvalitet og farge.

ECO NIGHT- FUNKSJON (NATTPRISER) / FREEZE CONTROL-KNAPP

Eco Night-funksjon
 Trykk for å aktivere/deaktivere Eco Night-funksjonen. Med Eco Night-funksjonen kan apparatets energiforbruk konsentreres til timene med reduserte priser, vanligvis om natten (se brukerveiledningen).
Freeze Control
 Freeze Control er en avansert teknologi som reduserer temperaturvariasjonene i hele fryseeksjonen til et minimum. For å aktivere/deaktivere Freeze Control-funksjonen, trykk nede Freeze Control-knappen i tre sekunder. Dersom funksjonen er innkoblet og brukeren endrer temperaturen i fryseren, utenfor det aktuelle driftsintervallet, vil funksjonen slå seg av automatisk. Dersom Fast freezing er innkoblet, er funksjonen "Freeze control" sperret inntil Fast Freezing funksjonen er slått av (se brukerveiledningen).

ON/STANDBY-knapp

Trykk og hold inne i tre sekunder for å sette produktet i standby-modus. Alle ikonene slås av unntatt On/Standby-indikatoren
 ⏻. Trykk én gang (kort) på denne knappen for å aktivere apparatet på nytt.

TEMPERATURINDIKATOR

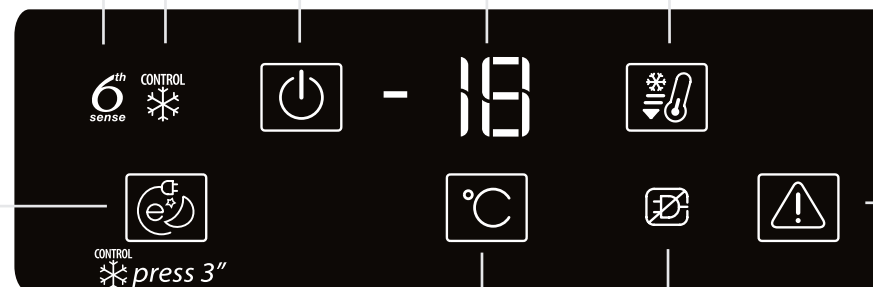

TEMPERATURINNSTILLINGSKNAPP

Apparatet er normalt stilt inn på fabrikk for bruke på den anbefalte temperaturen, som er -18 °C. Den innvendige temperaturen kan justeres mellom -16 °C og -24 °C. Fremgangsmåten er som følger:
 • Trykk for å endre settpunktet (°C).
 Oppbevaringstemperaturen kan endres med -1 °C med hvert trykk på knappen: verdien går i syklus mellom -16 °C og -24 °C.

STRØMBRUDDSALARM

Indikator for alarm for langt strømbrudd. (se brukerveiledningen)

FAST FREEZE-knapp

Trykk ganske enkelt på knappen for Fast Freeze for å aktivere eller deaktivere funksjonen for Fast Freeze (se brukerveiledningen). Funksjonen for rask innfrysing slås av automatisk etter 50 timer.

STOP ALARM-knapp

Trykk hvis det høres en alarm (se alarntabellen nedenfor).

ALARMTABELL

ALARMTYPE	Signal	Årsak	Løsning
Alarm for åpen dør	Lydalarmen aktiveres og alarmindikatoren ⚠ blinker.	Døren har vært åpen i mer enn 2 minutter.	Lukk døren, eller trykk på Stop Alarm for å slå av den akustiske alarmen.
Temperaturalarm	Temperaturdisplayet blinker (°C) og alarmindikatoren ⚠ vil fortsette å være på.	Den innvendige temperaturen er ikke tilstrekkelig.	Trykk på knappen Stop Alarm ⚠; den akustiske alarmen opphører, temperaturdisplayet (°C) blinker og alarmindikatoren ⚠ vil bli værende på helt til en temperatur på < -10°C er nådd.
Alarm for langt strømbrudd	Ikonet for alarmen for langt strømbrudd ⚡ fortsetter å lyse, alarmindikatoren ⚠ blinker og temperatur-display (°C) blinker, mens den viser den maksimale temperaturen som er nådd under strømbruddet.	Langt strømbrudd, kan føre til at den innvendige temperaturen øker til 0 °C.	Trykk på knappen Stop Alarm ⚠; den akustiske alarmen opphører, temperaturdisplayet (°C) blinker og alarmindikatoren ⚠ vil bli værende på helt til temperaturen < -10°C er nådd.
Funksjonsfeil	Bokstaven F blinker på displayet (°C).	Produktfeil.	Ta kontakt med serviceavdelingen.

Läs bruksanvisningen noggrant innan du använder apparaten.

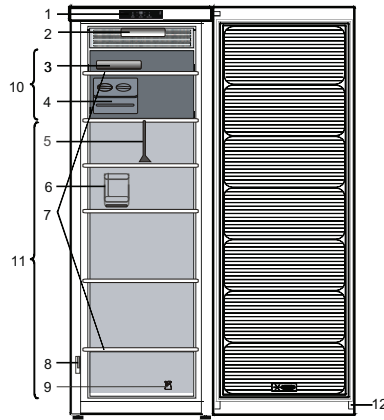

1. Kontrollpanel*
2. Belysning (LED)*
3. Frysklampor*
4. Ice Mate* eller isbitlåda*
5. Lådavskiljare*
6. Flaskställ*
7. Glashyllor
8. Märkskylt med företagsnamn*
9. Set för omhängning av dörr*
10. Område för infrysning av färska livsmedel eller för förvaring av frysta livsmedel
11. Område för förvaring av frysta livsmedel
12. Dörrtätning

* Finns på vissa modeller

SÄTTA PÅ APPARATEN

När stickkontakten har satts in i vägguttaget sätts kylskåpet automatiskt i funktion. Vänta minst 4–6 timmar innan du lägger in matvaror efter att kylskåpet slagits på. När apparaten ansluts till eluttaget tänds displayen och alla ikoner visas i cirka 1 sekund. Frysdelens fabriksinställningar tänds.

OMHÄNGNING AV DÖRREN

- se medföljande bruksanvisning (version_2). Vi rekommenderar att två personer deltar vid omhängning av dörren. Omhängning av dörr rekommenderas inte för - modeller med inbyggda handtag - modeller med glaspanel på dörren.

Specifikationer, tekniska data och bilder kan variera beroende på modell.

FRYSKONTROLL-indikator

6th SENSE FRYSKONTROLL-indikator
6th Sense Freeze Control är en avancerad teknik som minskar kylskadorna och gör så att maten bevarar dess ursprungliga kvalitet och färg.

ECO NIGHT -FUNKTION (NATTAXA) / FRYSKONTROLL-knapp

Eco night-funktion
Tryck in knappen för att aktivera/avaktivera funktionen Eco Night. Funktionen Eco Night används för att aktivera apparaten under de delar av dygnet då elpriserna är billigare (se bruksanvisningen).
Freeze Control
Freeze Control är en avancerad teknik som reducerar temperaturvariationerna i hela frysdelen till ett minimum.
Tryck in Freeze Control-knappen i 3 sekunder för att aktivera/avaktivera fryskontrollfunktionen.
Om användaren ändrar frystemperaturen till ett värde utanför arbetsområdet när funktionen är aktiverad stängs funktionen automatiskt av.
Om snabbinfrysning aktiveras spärras funktionen "Freeze Control" tills snabbinfrysningsfunktionen stängs av (se bruksanvisningen).

ON/STAND-BY-knapp

Du slår på Stand-by genom att trycka på knappen och hålla den intryckt i 3 sekunder. Alla ikoner förutom On/Stand-by släcks. Tryck snabbt på knappen en gång för att slå på apparaten igen.

TEMPERURDISPLAY

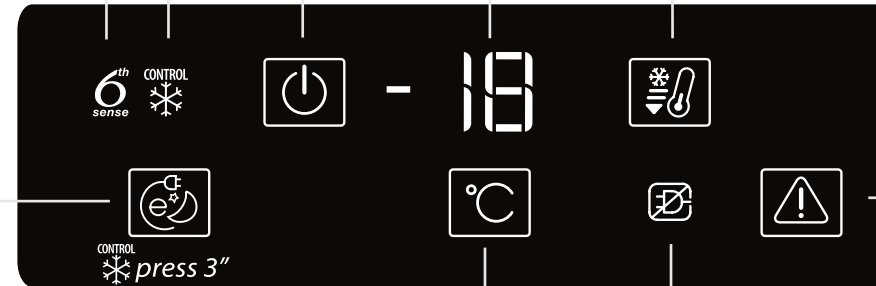

SNABBINFrysNING -knapp

Tryck på knappen SNABBINFrysNING för att slå på eller stänga av snabbinfrysningsfunktionen (se bruksanvisningen). Funktionen stängs av automatiskt efter 50 timmar.

LARMSTOPP-knapp

Tryck in om larmet aktiveras (se Larmtabellen nedan).

TEMPERURINSTÄLLNINGSknapp

Vanligtvis ställs apparaten in på fabriken för funktion vid -18 °C, dvs. rekommenderad driftstemperatur. Du kan ställa in den invändiga temperaturen mellan -16 °C och -24 °C, genom att följa nedanstående anvisningar:

- Tryck för att ändra inställningsvärdet (°C). Förvaringstemperaturen kan ställas in med -1 °C för varje knapptryck: värdet ändras stegvis mellan -16 °C och -24 °C.

STRÖMAVBROTTLARM

Strömavbrottsindikator. (se bruksanvisningen)

LARMTABELL

LARMTYP	Signal	Orsak	Åtgärd
DÖRRLARM	Ljudsignalen hörs och larmlampan blinkar.	Dörren har varit öppen längre än 2 minuter.	Stäng dörren eller tryck på larmknappen för att stänga av ljudsignalen.
Temperaturlarm	Temperaturdisplayen blinkar (°C) och larmlampan förblir tänd.	Den invändiga temperaturen är otillräcklig.	Tryck på larmstoppsknappen . Ljudsignalen avbryts, temperaturdisplayen (°C) blinkar och larmlampan förblir tänd tills temperaturen kommer till < -10°C.
Strömavbrottslarm	Strömavbrottsikonen förblir tänd, larmlampan blinkar och temperaturdisplayen (°C) blinkar samt visar maxtemperaturen under strömavbrottet.	Vid långvarigt strömavbrott kan den invändiga temperaturen stiga till 0 °C.	Tryck på larmstoppsknappen . Ljudsignalen avbryts, temperaturdisplayen (°C) blinkar och larmlampan förblir tänd tills temperaturen kommer till < -10°C.
Felfunktion	Bokstaven "F" blinkar på displayen (°C).	Fel på produkten.	Kontakta kundtjänst.



www.whirlpool.eu/myfridge

00800-400 88 400
free-gratuit

DK NL FI FR NO SE GB

400010863481
195141440.00

Read the Instructions for Use carefully before using the appliance.

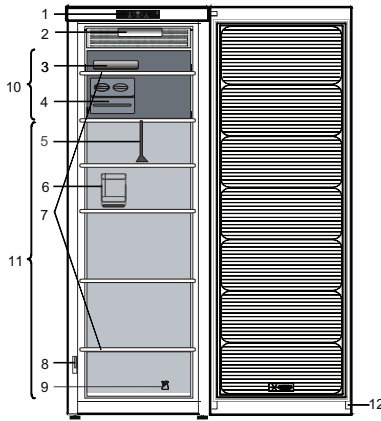

1. Control panel *
2. Light (LED system) *
3. Ice packs*
4. Ice Mate* or Ice tray*
5. Drawer divider*
6. Bottle rack*
7. Glass shelves
8. Rating plate with commercial name *
9. Door reversibility kit *
10. Area for freezing fresh food or to store frozen food
11. Area for storing frozen foods
12. Door seal

* Available on selected models

HOW TO START THE APPLIANCE

After plugging the appliance to the mains, it starts the operation automatically. After starting the appliance, wait at least 4-6 hours before placing food into the appliance. When the appliance is connected to the power supply, the display lights up and all the icons appear on the display for approximately 1 second. The default (factory) values of the freezer compartment settings light-up.

HOW TO REVERSE DOOR SWING

- see enclosed Instructions for Use (Version 2)
Is recommended to reverse door swing by two persons.
There is not foreseen door reversibility for:
- models with integrated handle
- models with glass panel on the door.

Specifications, technical data and images may vary from model to model.

FREEZE CONTROL indicator

6th SENSE FREEZE CONTROL indicator
6th Sense Freeze Control is an advanced technology that reduces freeze burns and food preserves its original quality and color.

ECO NIGHT FUNCTION (NIGHT TIME RATE) / FREEZE CONTROL button

Eco Night Function
Press to activate/deactivate the Eco Night function. The Eco Night function enables appliance energy consumption to be concentrated in the reduced rate hours, generally at night (see the Instructions for Use).

Freeze Control
Freeze Control is an advanced technology that reduces temperature fluctuations in the whole freezer compartment to minimum. To activate/deactivate the Freeze Control function press for 3 seconds the FREEZE CONTROL button. If the function is engaged and the user modify the freezer temperature out of the working range, the function is automatically switched off. In case of Fast freezing is engaged, the function "Freeze control" is inhibited until the Fast Freezing function switched off. (see the Instructions for Use)

ON/STANDBY button

To put the product in Stand-by, press and hold for 3 seconds. All the icons turn off except On/Standby indicator. To reactivate the appliance press once (briefly) this button.

TEMPERATURE DISPLAY

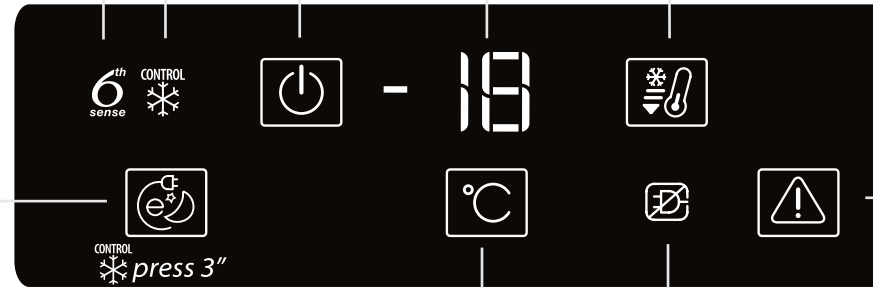

FAST FREEZE button

To activate/deactivate the Fast Freeze function simply press Fast Freeze button (see the Instructions for Use). The Fast Freeze function switches off automatically after 50 hours.

STOP ALARM button

Press in case of alarm (see the below Alarm Table).

TEMPERATURE SETTING button

The appliance is normally factory-set for operation at the recommended temperature of -18°C. The internal temperature can be adjusted between -16°C and -24°C, proceeding as follows:
• Press to change the set point (°C). The storage temperature can be changed by -1°C with each pressure of the button: the value changes cyclically between -16°C and -24°C.

BLACK OUT ALARM

Long Black-out Alarm indicator. (see the Instructions for Use)

ALARMS TABLE

ALARMS TYPE	Signal	Cause	Cure
Door open alarm	The acoustical alarm is activated and the Alarm Indicator blinks.	The door has remained open for more than 2 minutes.	Close the door or press the Stop Alarm to mute the acoustical alarm.
Temperature alarm	The Temperature display blinks (°C) and the Alarm Indicator remains on.	The inside temperature is not adequate.	Press the Stop Alarm button ; the acoustical alarm stops, the Temperature Display (°C) blinks and the Alarm Indicator remains on until a temperature < -10°C is reached.
Long Black-Out alarm	The Black Out Alarm icon remains on, the Alarm indicator blinks and the Temperature display (°C) blinks, showing the maximum temperature reached during blackout.	Prolonged power failure, able to cause the inside temperature to increase to 0°C.	Press the Stop Alarm button ; the acoustical alarm stops, the Temperature Display (°C) blinks and the Alarm Indicator remains on until a temperature < -10°C is reached.
Malfunction	The letter "F" blinks on the display (°C).	Product malfunction.	Contact the After-sales Service.