

BOTTOM MOUNT REFRIGERATOR

Use & Care Guide

Table of Contents..... 2

Table of Contents

REFRIGERATOR SAFETY	2	REFRIGERATOR USE	6
Table of Contents.....	2	Opening and Closing Doors.....	6
Proper Disposal of Your Old Refrigerator.....	3	Using the Controls.....	6
INSTALLATION INSTRUCTIONS	4	Crisper Humidity Control.....	8
Unpack the Refrigerator.....	4	Ice Maker and Ice Storage Bin.....	8
Before Use.....	4	Water and Ice Dispensers.....	8
Location Requirements.....	4	Water Filtration System.....	10
Handle Removal and Replacement.....	5	REFRIGERATOR CARE	10
Remove and Replace Doors and Hinges.....	5	Cleaning.....	10
Connect the Water Supply.....	6	Changing the Light Bulb.....	11
Adjust the Doors.....	6	TROUBLESHOOTING	11
		Refrigerator Operation.....	11
		Temperature and Moisture.....	12
		Ice and Water.....	12

REFRIGERATOR SAFETY

Your safety and the safety of others are very important.

We have provided many important safety messages in this manual and on your appliance. Always read and obey all safety messages.



This is the safety alert symbol.

This symbol alerts you to potential hazards that can kill or hurt you and others.

All safety messages will follow the safety alert symbol and either the word “DANGER” or “WARNING.”

These words mean:

⚠ DANGER

You can be killed or seriously injured if you don't immediately follow instructions.

⚠ WARNING

You can be killed or seriously injured if you don't follow instructions.

All safety messages will tell you what the potential hazard is, tell you how to reduce the chance of injury, and tell you what can happen if the instructions are not followed.

IMPORTANT SAFETY INSTRUCTIONS

WARNING: To reduce the risk of fire, electric shock, or injury when using your refrigerator, follow these basic precautions:

- Plug into a grounded (earthed) outlet.
- Do not remove ground prong.
- Do not use an adapter.
- Do not use an extension cord.
- Disconnect power before servicing.
- Replace all parts and panels before operating.
- Remove doors from your old refrigerator.
- Use nonflammable cleaner.
- Do not use mechanical, electrical or chemical means other than those recommended by the Manufacturer to speed up the defrost process.
- Do not store or use petrol, flammable liquids or gas in the vicinity of this or other electrical appliances. The fumes can cause fires or explosions.
- Do not store explosive substances such as aerosol cans with a flammable propellant in this refrigerator.
- Do not use or place electrical devices inside the refrigerator compartments if they are not of the type expressly authorized by the Manufacturer.
- Use two or more people to move and install refrigerator.
- Disconnect power before installing ice maker (on ice maker kit ready models only).
- A qualified service technician must install the water line and ice maker.
- Use a sturdy glass when dispensing ice (on some models).
- Do not eat ice cubes or ice lollies immediately after taking them out of the freezer since they may cause cold burns.
- Do not swallow the contents (non-toxic) of the ice packs (in some models).
- This appliance is not intended for use by persons (including children) with reduced physical, sensory or mental capabilities, or lack of experience and knowledge, unless they have been given supervision or instruction concerning use of the appliance by a person responsible for their safety.
- To avoid the risk of children becoming trapped and suffocating, do not allow them to play or hide inside the refrigerator.
- If the power supply cord is damaged, it must be replaced by the manufacturer or its service agent or a similarly qualified person in order to avoid a hazard.

SAVE THESE INSTRUCTIONS

Proper Disposal of Your Old Refrigerator

⚠ WARNING

Suffocation Hazard

Remove doors from your old refrigerator.

Failure to do so can result in death or brain damage.

IMPORTANT: Child entrapment and suffocation are not problems of the past. Junked or abandoned refrigerators are still dangerous – even if they will sit for “just a few days.” If you are getting rid of your old refrigerator, please follow these instructions to help prevent accidents.

Before You Throw Away Your Old Refrigerator or Freezer:

- When scrapping the refrigerator, make it unusable by cutting off the power cable.
- Take off the doors so that children cannot climb inside and become trapped.
- Leave the shelves in place so that children may not easily climb inside.

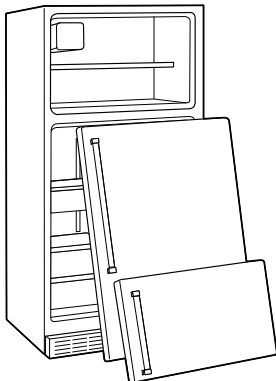

Scrapping and Disposal

IMPORTANT: Scrap the refrigerator in compliance with local regulations on waste disposal, taking it to a special collection centre; do not leave the refrigerator unattended even for a few days, since it is a potential source of danger for children.

- The appliance is manufactured using recyclable material. This appliance is marked in compliance with European Directive 2002/96/EC on Waste, Electrical and Electronic Equipment (WEEE). By ensuring the correct disposal of this appliance, you can help prevent potentially negative consequences for the environment and the health of persons.
- This symbol on the appliance, or on the accompanying documents, indicates that this appliance should not be treated as domestic waste but must be taken to a special collection centre for the recycling of electrical and electronic equipment. 
- For further information on the treatment, recovery and recycling of this product, contact your competent local office, the household waste collection service or the shop where you purchased the appliance.
- This appliance does not contain CFCs. The refrigerant circuit contains R134a (HFC) or R600a (HC) (see the rating plate inside the appliance).
- Appliances with Isobutane (R600a): Isobutane is a natural gas without environmental impact, but is flammable. Therefore, make sure the refrigerant circuit pipes are not damaged.
- This product may contain Fluorinated Greenhouse Gases covered by the Kyoto Protocol; the refrigerant gas is inside a hermetically sealed system. Refrigerant gas: R134a has a Global Warming Potential of (GWP) 1300.

Declaration of Conformity

- This appliance has been designed for preserving food and is manufactured in compliance with Regulation (CE) No. 1935/2004.

- This appliance has been designed, manufactured and marketed in compliance with:
 - Safety objectives of the “Low Voltage” Directive 2006/95/CE (which replaces 73/23/CEE and subsequent amendments).
 - The protection requirements of Directive “EMC” 2004/108/EC.

INSTALLATION INSTRUCTIONS

Unpack the Refrigerator

IMPORTANT: A qualified engineer must unpack and connect the refrigerator in accordance with these installation instructions.

! WARNING

Excessive Weight Hazard

Use two or more people to move and install refrigerator.

Failure to do so can result in back or other injury.

Remove the Packaging

- Remove tape and glue residue from surfaces before turning on the refrigerator. Rub a small amount of liquid dish soap over the adhesive with your fingers. Wipe with warm water and dry.
- Do not use sharp instruments, rubbing alcohol, flammable fluids, or abrasive cleaners to remove tape or glue. These products can damage the surface of your refrigerator. For more information, see “Refrigerator Safety.”

When Moving Your Refrigerator:

Your refrigerator is heavy. When moving the refrigerator for cleaning or service, be sure to cover the floor with cardboard or hardboard to avoid floor damage. Always pull the refrigerator straight out when moving it. Do not wiggle or “walk” the refrigerator when trying to move it, as floor damage could occur.

- After unpacking the refrigerator, make sure it is not damaged and that the door closes properly. Any damage must be reported to the dealer within 24 hours of delivery of the refrigerator.
- Dispose of/recycle all packaging materials. The packing material which bears this symbol is 100% recyclable. For disposal, comply with the local regulations. Keep the packing materials (plastic bags, polystyrene parts, etc.) out of the reach of children, as they are a potential source of danger.



Before Use

IMPORTANT:

- To ensure best use of your refrigerator, read the operating instructions, which contain a description of the refrigerator and other useful advice.
- Wait at least 2 hours before turning on the refrigerator to ensure that the refrigerant circuit is fully efficient.

Electrical Requirements

IMPORTANT: Installation and the electrical connection must be carried out by a qualified technician according to the manufacturers’ instructions and in compliance with the local safety regulations.

- The refrigerator is designed to operate on a separate 220-240 volt, 10 amp, 50/60 Hz cycle time.
- Make sure the voltage specified on the rating plate corresponds to that of your home.
- It must be possible to disconnect the appliance from the power supply by unplugging it or by means of a mains two-pole switch installed upstream of the socket.
- Power cable modification or replacement must be carried out only by qualified personnel or by After-sales Service.

Clean Before Using

After you remove all of the packaging materials, clean the inside of your refrigerator before using it. See the cleaning instructions in “Refrigerator Care.”

Important information to know about glass shelves and covers:

Do not clean glass shelves or covers with warm water when they are cold. Shelves and covers may break if exposed to sudden temperature changes or impact, such as bumping. Tempered glass is designed to shatter into many small, pebble-size pieces. This is normal. Glass shelves and covers are heavy. Use both hands when removing them to avoid dropping.

Food Storage

- Use the refrigerator compartment only for storing fresh food and the freezer compartment only for storing frozen food, freezing fresh food and making ice cubes.
- Do not store glass containers with liquids in the freezer compartment because they may break.
- Avoid storing unwrapped food in direct contact with internal surfaces of the refrigerator or freezer compartments.

Location Requirements

! WARNING



Explosion Hazard

Keep flammable materials and vapors, such as gasoline, away from refrigerator.

Failure to do so can result in death, explosion, or fire.

Install and level the refrigerator on a floor strong enough to hold its weight and in a place suitable for its size and use.

IMPORTANT: This refrigerator is designed for indoor, household and similar applications such as:

- Staff kitchen areas in shops, offices and other working environments.
- Farmhouses and by clients in hotels, motels and other residential type environments.
- Bed and breakfast type environments.

Ventilation

Install the refrigerator in a dry and well-ventilated place.

To ensure proper ventilation for your refrigerator, allow for a ½" (1.25 cm) of space on each side and at the top. Allow for a 1" (2.54 cm) space behind the refrigerator. If your refrigerator has an ice maker, allow extra space at the back for the water line connections. When installing your refrigerator next to a fixed wall, leave a ¾" (9.5 cm) minimum space between the refrigerator and wall to allow the door to swing open.

NOTE: Keep the refrigerator ventilation openings clear.

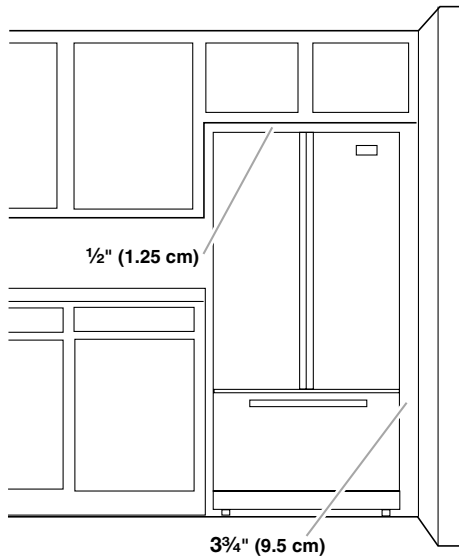

Temperature

This refrigerator is designed for operation in places where the temperature comes within the following ranges, according to the climatic class shown on the rating plate. The refrigerator may not work properly if it is left for a long time at a temperature outside the specified range.

NOTE: It is recommended that you do not install the refrigerator near a heat source, such as an oven or radiator.

Climatic Class	Amb. T. (°C)	Amb. T. (°F)
SN	From 10 to 32	From 50 to 90
N	From 16 to 32	From 61 to 90
ST	From 16 to 38	From 61 to 100
T	From 16 to 43	From 61 to 110

Handle Removal and Replacement

Measure the door opening and the depth and width of the refrigerator. Remove handles or doors, if necessary.

Refrigerator Door Handles

IMPORTANT: To avoid scratching the finish, do not press the handles into the refrigerator when replacing them.

To remove the handle:

1. Grasp the lower part of the handle firmly, slide the handle up and pull the handle straight out from the door.
2. Repeat Step 1 to remove the handle from the adjacent door.

To replace the handle:

1. Position the handle so that the large holes in the mounting clips are down and align the holes with the door studs.
2. Rotate the handle so that the mounting clips are flat against the door and slide the handle down to engage.

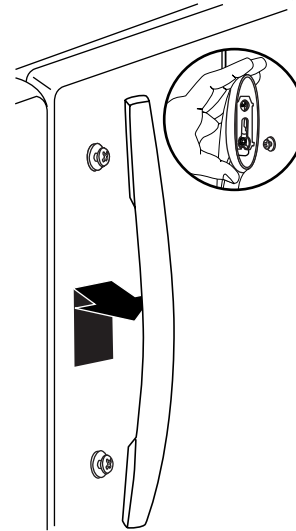

Freezer Drawer Handle

To remove the handle:

1. Slide the handle to the left to disengage the slots in the mounting clip from the drawer studs, and pull it off of the drawer.

To replace the handle:

1. Position the handle so that the large holes in the mounting clips are aligned with the door studs.
2. Rotate the handle so that the mounting clips are flat against the drawer and slide the handle toward the right to engage.

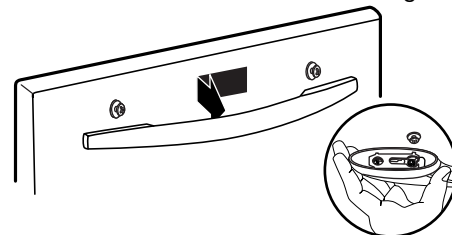

Remove and Replace Doors and Hinges

IMPORTANT: Contact a qualified engineer to perform this task.

Connect the Water Supply

IMPORTANT: Contact a qualified engineer to perform this task.

- Follow local water and electrical company connection regulations.
- Complete water supply connection before electrical supply connections.
- Use the pipe supplied with the new appliance; do not reuse that of the previous appliance.
- All appliances equipped with an automatic ice maker and water dispenser must be connected to a water supply that delivers only drinking water (with mains water pressure of between 0.17 and 0.81 Mpa [1.7 and 8.1 bar]). Automatic ice makers and/or water dispensers not directly connected to the water supply must be filled with drinking water only.

Adjust the Doors

IMPORTANT:

- Your refrigerator has two adjustable, front leveling screws – one on each side of the refrigerator base. If your refrigerator seems unsteady or you want the door to close easier, use the instructions below.
 - Before moving the refrigerator, raise the leveling screws so the front rollers are touching the floor.
1. Remove the base grille. Grasp the grille firmly and pull it toward you.
NOTE: Depending on your model, you may need to remove two screws before removing the base grille.

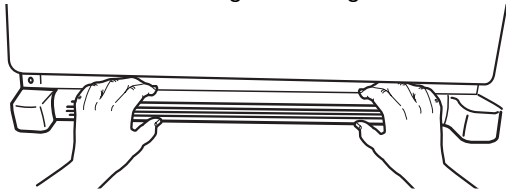

2. Raise or lower the cabinet.

Using a 1/4" hex driver, turn the leveling screw on each side to raise or lower that side of the refrigerator.

NOTE: Having someone push against the top of the refrigerator takes some weight off the leveling screws. This makes it easier to turn the screws. It may take several turns of the leveling screw to adjust the tilt of the refrigerator.

- To raise, turn the leveling screw clockwise.
- To lower, turn the leveling screw counterclockwise.

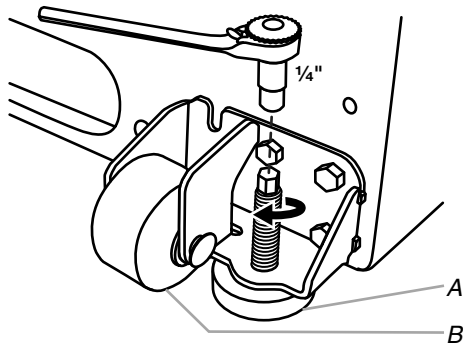

A. Leveling screw
B. Front roller

3. Open the door again to make sure that it closes as easily as you like. If not, tilt the refrigerator slightly more to the rear by turning both leveling screws clockwise. It may take several more turns, and you should turn both screws the same amount.
4. Replace the base grille.

REFRIGERATOR USE

Opening and Closing Doors

There are two refrigerator compartment doors. The doors can be opened and closed either separately or together.

There is a vertically-hinged seal on the left refrigerator door.

- When the left side door is opened, the hinged seal automatically folds inward so that it is out of the way.
- When both doors are closed, the hinged seal automatically forms a seal between the two doors.

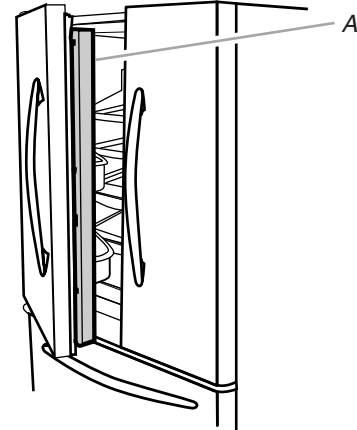

A. Hinged seal

Using the Controls

The refrigerator and freezer controls are located on the dispenser panel.

IMPORTANT: The display screen on the dispenser control panel will turn off automatically and enter "sleep" mode when the control buttons and dispenser levers have not been used for 2 minutes or more. While in "sleep" mode, the first press of a control button will only reactivate the display screen, without changing any settings. After reactivation, changes to any settings can then be made. If no changes are made within 2 minutes, the display will re-enter "sleep" mode.

- Touch any control button on the dispenser panel to activate the display screen. The home screen will appear as shown.

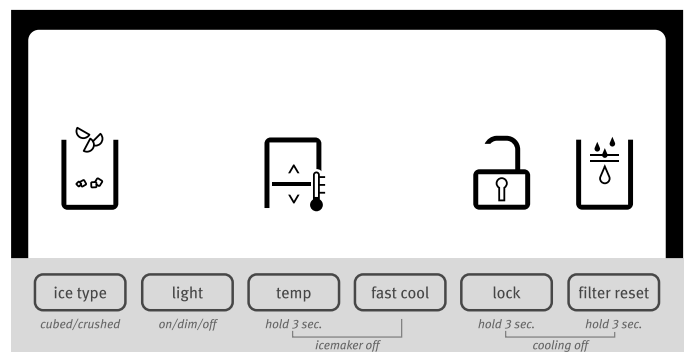

Adjusting the Controls

For your convenience, your refrigerator and freezer controls are preset at the factory. When you first install your refrigerator, make sure that the controls are still set to the “mid-settings.” The factory recommended set points are 38°F (3°C) for the refrigerator and 0°F (-18°C) for the freezer.

IMPORTANT:

- Wait 24 hours before you put food into the refrigerator. If you add food before the refrigerator has cooled completely, your food may spoil.
NOTE: Adjusting the set points to a colder than recommended setting will not cool the compartments any faster.
- If the temperature is too warm or too cold in the refrigerator or freezer, first check the air vents to be sure they are not blocked before adjusting the controls.
- The preset temperatures should be correct for normal household usage. The controls are set correctly when milk or juice is as cold as you like and when ice cream is firm.
- Wait at least 24 hours between adjustments. Recheck the temperatures before other adjustments are made.

To view and adjust the set points, press and hold the TEMP button for 3 seconds. When adjust mode is activated, adjusting information will appear on the display screen.

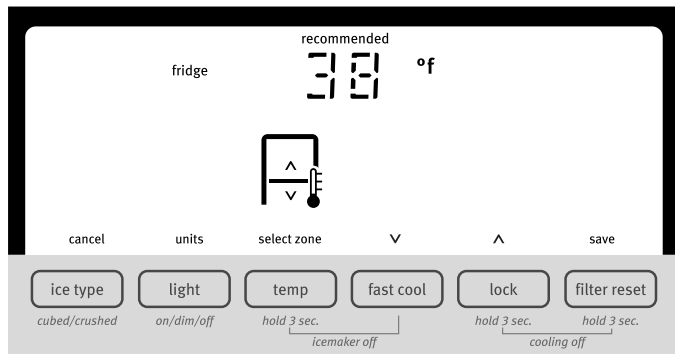

NOTE: To view Celsius temperatures, press the LIGHT button when adjust mode is activated. To return the display setting to Fahrenheit, press LIGHT again.

- When adjust mode is activated, the display screen shows the refrigerator set point and “FRIDGE” appears.
- Press LOCK to raise the set point, or press FAST COOL to lower the set point.
- When you have finished viewing (and adjusting if desired) the refrigerator set point, press TEMP to change the display to show the freezer set point. When the zone has been changed, “FREEZER” appears on the display screen.
- Press LOCK to raise the set point, or press FAST COOL to lower the set point.
- When you have finished viewing (and adjusting if desired) both the refrigerator and freezer set points, press FILTER to save the settings.

NOTE: To exit without saving changes, press ICE TYPE at any time while in adjust mode, or allow about 60 seconds of inactivity and adjust mode will turn off automatically.

When adjusting temperature set points, use the following chart as a guide.

CONDITION:	TEMPERATURE ADJUSTMENT:
REFRIGERATOR too cold	REFRIGERATOR Setting 1° higher
REFRIGERATOR too warm	REFRIGERATOR Setting 1° lower
FREEZER too cold	FREEZER Setting 1° higher
FREEZER too warm / Too little ice	FREEZER Setting 1° lower

The set point range for the refrigerator is 33°F to 45°F (0°C to 7°C). The set point range for the freezer is -5°F to 5°F (-21°C to -15°C).

Cooling On/Off

Your refrigerator and freezer will not cool when cooling is turned off.

- To turn cooling off, press and hold the LOCK and FILTER RESET buttons at the same time for 3 seconds. When cooling is off, “cooling off” will appear on the display screen.

IMPORTANT: To avoid unintentionally locking the dispenser or changing other settings, be sure to press both buttons at exactly the same time.

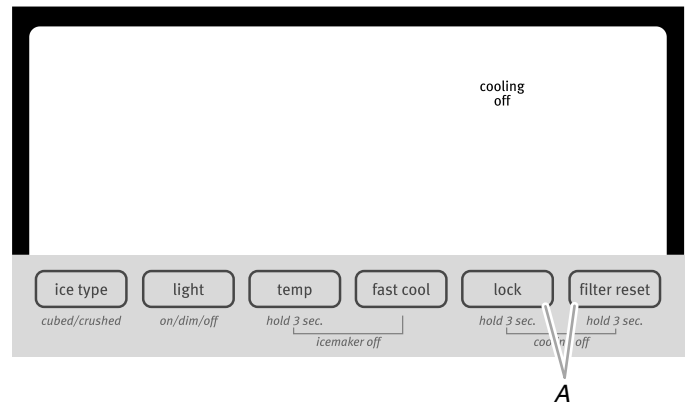

A. Press LOCK and FILTER RESET at the same time.

- Press and hold LOCK and FILTER RESET for 3 seconds again to turn cooling back on.

Additional Features

Fast Cool

The Fast Cool feature assists with periods of high refrigerator use, full grocery loads, or temporarily warm room temperatures.

- Press FAST COOL to set the freezer and refrigerator to the lowest temperature setting. When the feature is on, the Fast Cool icon will appear on the dispenser display screen. The Fast Cool feature will remain on for 24 hours unless manually turned off.



- To manually turn off the Fast Cool feature, press FAST COOL again or adjust the refrigerator temperature set point. The Fast Cool icon will disappear when the feature is off.

NOTE: Setting the freezer to a colder temperature may make some foods, such as ice cream, harder.

Door Ajar Alarm

The Door Ajar Alarm feature sounds an alarm when the refrigerator or freezer door is open for 5 minutes and the product cooling is turned on. The alarm will repeat every 2 minutes. Close both doors to turn it off. The feature then resets and will reactivate when either door is left open again for 5 minutes.

NOTE: To mute the audible alarm while keeping the doors open, such as while cleaning the inside of the refrigerator, press any button on the control panel. The alarm sound will be temporarily turned off, but the Door Ajar icon will still be displayed on the dispenser control panel.



Water Filter Status Light and Filter Reset

The filter reset control allows you to restart the water filter status tracking feature each time you replace the water filter. See “Water Filtration System.”

- Press and hold FILTER RESET for 3 seconds, until the “Replace Filter” light turns off.

Crisper Humidity Control

You can control the amount of humidity in the moisture-sealed crisper. Depending on your model, adjust the control to any setting between FRUIT and VEGETABLES or LOW and HIGH.

FRUIT/LOW (open) for best storage of fruits and vegetables with skins.

VEGETABLES/HIGH (closed) for best storage of fresh, leafy vegetables.

Ice Maker and Ice Storage Bin

IMPORTANT:

- Flush the water system before turning on the ice maker. See “Water and Ice Dispensers.”
- The ice maker and storage bin are located in the upper left-hand side of the refrigerator compartment.

Turning the Ice Maker On/Off

The ice maker has an automatic shutoff. When the ice maker is on, sensors will automatically stop ice production when the storage bin is full. The ice maker will remain set to ON, and ice production will resume when the bin is no longer full.

To manually turn off the ice maker, press TEMP and FAST COOL at the same time and hold for 3 seconds until the “Ice Maker Off” icon lights up. When the ice maker is set to OFF, it will stop producing ice.

Pressing and holding TEMP and FAST COOL again for 3 seconds turns on the ice maker and the “Ice Maker Off” icon disappears.

Removing and Replacing Ice Storage Bin

To Remove the Ice Storage Bin:

1. Hold the base of the storage bin and press the release button.
2. Pull out the storage bin.

To Replace the Ice Storage Bin:

IMPORTANT: It may be necessary to turn the auger driver, behind the ice bin, counterclockwise to properly align the ice bin with the auger driver. The ice storage bin must be locked in place for proper ice dispensing.

1. Slide the ice bin into the guide rails located on either side of the enclosure.

2. Push the ice bin in until resistance is felt. Raise the front slightly and push the ice bin in until an audible “click” is heard.

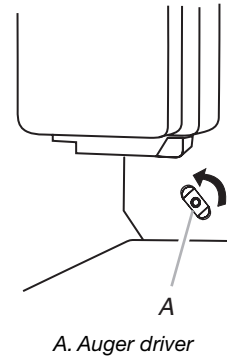

Ice Production Rate

- Allow 24 hours to produce the first batch of ice. Discard the first three batches of ice produced.
- The ice maker should produce approximately 8 to 12 batches of ice in a 24-hour period.
- To increase ice production, lower the freezer and refrigerator temperature. See “Using the Controls.” Wait 24 hours between adjustments.

NOTE: Setting the freezer to a colder temperature may make some foods, such as ice cream, harder.

Remember

- The quality of your ice will be only as good as the quality of the water supplied to your ice maker. Avoid connecting the ice maker to a softened water supply. Water softener chemicals (such as salt) can damage parts of the ice maker and lead to poor quality ice. If a softened water supply cannot be avoided, make sure the water softener is operating properly and is well maintained.
- Do not use anything sharp to break up the ice in the bin. This can cause damage to the ice bin and dispenser mechanism.
- Do not store anything in the ice storage bin.

Water and Ice Dispensers

NOTES:

- The display screen on the dispenser control panel will turn off automatically and enter “sleep” mode when the control buttons and dispenser levers have not been used for 2 minutes or more. While in “sleep” mode, the first press of a control button will only reactivate the display screen, without changing any settings. After reactivation, changes to any settings can then be made. If no changes are made within 2 minutes, the display will re-enter “sleep” mode.
- The dispensing system will not operate when the refrigerator door is open.
- Allow 24 hours for the refrigerator to cool down and chill water.
- Allow 24 hours to produce the first batch of ice. Discard the first three batches of ice produced.

Cleaning, Sanitizing and Maintenance

IMPORTANT: Failure to follow the instructions regarding sanitizing can compromise the hygienic safety of the water dispensed.

- When using the refrigerator for the first time, and each time the water filter is changed, flush the water system. Discard the first 15 litres of water, equivalent to 6 to 7 minutes of dispensing (not necessarily consecutive, but before initial consumption) and discard the ice produced in the first 24 hours.
- If the water dispenser has not been used for more than 5 days, it is advisable to clean the circuit and run off the first litre of water.
- Clean the ice bin regularly using only drinking water for cleaning the ice bin.
- The water filter must be changed when indicated on the control panel or when the ice/water dispenser has not been used for more than 30 days.
- With each water filter replacement, sanitise the ice and /or water dispensing system using a food grade disinfectant (with sodium hypochlorite), which does not alter the characteristics of the materials, or use the “Sanitising Kit” available from the After-Sales Service. Rinse with at least 2 litres of water before use.
- Only original spare parts supplied by the manufacturer should be used when replacing components in the ice and water dispenser.

Flushing the Water System

1. Use a sturdy container to depress and hold the water dispenser lever for 5 seconds, then release it for 5 seconds. Repeat until water begins to flow.
2. Once water begins to flow, continue depressing and releasing the dispenser lever (5 seconds on, 5 seconds off) until a total 15 litres has been dispensed. This will flush air from the filter and water dispensing system, and prepare the water filter for use. Additional flushing may be required in some households. As air is cleared from the system, water may spurt out of the dispenser.

The Water Dispenser

IMPORTANT: Dispense enough water every week to maintain a fresh supply.

To Dispense Water:

1. Press a sturdy glass against the water dispenser lever.
2. Remove the glass to stop dispensing.

The Ice Dispenser

Ice dispenses from the ice maker storage bin in the freezer when the dispenser lever is pressed. To turn off the ice maker, see “Ice Maker and Storage Bin.”

Your ice maker can produce both crushed and cubed ice. Before dispensing ice, select which type of ice you prefer by pressing the ICE TYPE button.

The display screen indicates which type of ice is selected.



CRUSHED



CUBED

For crushed ice, cubes are crushed before being dispensed. This may cause a slight delay when dispensing crushed ice. Noise from the ice crusher is normal, and pieces of ice may vary in size. When changing from crushed to cubed, a few ounces of crushed ice will be dispensed along with the first cubes.

To Dispense Ice:

1. Make sure the desired type of ice is selected. To switch between cubed and crushed, press ICE TYPE.

! WARNING



Cut Hazard

Use a sturdy glass when dispensing ice.

Failure to do so can result in cuts.

2. Press a sturdy glass against the ice dispenser lever. Hold the glass close to the dispenser opening so ice does not fall outside of the glass.

IMPORTANT: You do not need to apply a lot of pressure to the lever in order to activate the ice dispenser. Pressing hard will not make the ice dispense faster or in greater quantities.

3. Remove the glass to stop dispensing.

NOTE: Ice may continue to dispense for up to 10 seconds after removing the glass from the lever. The dispenser may continue to make noise for a few seconds after dispensing.

The Dispenser Light

When you use the dispenser, the light will automatically turn on. If you want the light to be on continuously, you may choose either ON or DIM. The display screen indicates which mode is selected.



ON



DIM

ON: Press LIGHT to turn the dispenser light on.

DIM: Press LIGHT a second time to select DIM mode. The dispenser light will remain on, but at a lower intensity.

OFF: Press LIGHT a third time to turn the dispenser light off.

The dispenser lights are LEDs that cannot be changed. If it appears that your dispenser lights are not working, see “Troubleshooting” for more information.

The Dispenser Lock

The dispenser can be turned off for easy cleaning or to avoid unintentional dispensing by small children and pets.

NOTE: The lock feature does not shut off power to the refrigerator, to the ice maker, or to the dispenser light. It simply deactivates the controls and dispenser levers. To turn off the ice maker, see “Ice Maker and Storage Bin.”

- Press and hold LOCK for 3 seconds to lock the dispenser.
- Press and hold LOCK a second time to unlock the dispenser.

The display screen indicates when the dispenser is locked.



Water Filtration System

The water filter is located in the upper right-hand corner of the refrigerator compartment.

Water Filter Status Light

When a water filter has been installed in the refrigerator, the water filter status lights help you know when to change your water filter.

- The water filter status icon will change from Normal (blue water) to Order (red waves) and “Order Filter” (orange) when 90% of the volume of water for which the filter is rated has passed through the filter OR 5 months have passed since the filter was installed.
- The “Replace Filter” (red) icon illuminates and blinks continuously during dispensing when the rated volume of water has passed through the filter OR 6 months have passed since the filter was installed. A new water filter should be installed immediately when the Replace light is illuminated.
- After 14 days at Replace Filter stage, the “Replace Filter” and “water” icons will glow (red) at all times and blink continuously during dispensing. Also, an alert chime will sound three times following dispensing.

The disposable water filter should be replaced at least every 6 months. If the water flow to the water dispenser or ice maker decreases noticeably before 6 months have passed, replace the water filter more often.

Reset Water Filter Status

After changing the water filter, reset the water filter status. On the display screen, press and hold FILTER RESET for 3 seconds. The status light will change from Replace Filter (red) to Normal (white waves and water drop) when the system is reset.

Replacing the Water Filter

IMPORTANT: Air trapped in the water system may cause water and filter to eject. Always dispense water for at least 2 minutes before removing the filter or blue bypass cap.

1. To access the filter, press upward on the ribbed section of the water filter cover.
2. Turn filter counterclockwise to remove.
3. Remove sealing label from replacement filter and insert the filter end into the filter head.
4. Turn the filter clockwise until it stops. Snap the filter cover closed.
5. Flush the water system. See “Water and Ice Dispensers.”

NOTE: The dispenser feature may be used without a water filter installed. Your water will not be filtered. If this option is chosen, replace the filter with the blue bypass cap.

REFRIGERATOR CARE

Cleaning

! WARNING



Explosion Hazard

Use nonflammable cleaner.

Failure to do so can result in death, explosion, or fire.

Both the refrigerator and freezer sections defrost automatically. However, clean both sections about once a month to avoid odor buildup. Wipe up spills immediately.

IMPORTANT:

- Because air circulates between all compartments, any odors formed in one compartment will transfer to the other. You must thoroughly clean all compartments to eliminate odors. To avoid odor transfer and drying out of food, wrap or cover foods tightly.
- Do not use abrasive or harsh cleaners such as window sprays, scouring cleansers, flammable fluids, cleaning waxes, concentrated detergents, nail polish remover, bleaches or cleansers containing petroleum products. Do not use paper towels, scouring pads, or other harsh cleaning tools that may scratch or damage the materials.

Clean the Interior

1. Unplug refrigerator or disconnect power.
2. Using a clean sponge or soft cloth and a mild detergent in warm water, hand wash, rinse, and dry removable parts and interior surfaces thoroughly.
3. Plug in refrigerator or reconnect power.

Clean the Touch Screen Display on the Dispenser Panel

1. Make sure the refrigerator is unplugged or the power is disconnected before wiping the screen, to avoid unintentionally changing the settings.
2. Mix a solution of mild detergent in warm water. Dampen a soft, lint-free cloth with the solution and gently wipe the screen.
NOTE: Do not spray or wipe liquids directly onto the screen, or over-saturate the cloth.
3. Plug in refrigerator or reconnect power.

Clean the Exterior Surfaces

1. Unplug refrigerator or disconnect power.
2. Using a clean sponge or soft cloth and a mild detergent in warm water, wash, rinse and thoroughly dry stainless steel and painted metal exteriors.
3. Plug in refrigerator or reconnect power.

Clean the Condenser

There is no need for routine condenser cleaning in normal home operating environments. If the environment is particularly greasy or dusty, or there is significant pet traffic in the home, the condenser should be cleaned every 2 to 3 months to ensure maximum efficiency.

To clean the condenser:

1. Unplug refrigerator or disconnect power.
 2. Remove the base grille.
 3. Use a vacuum cleaner with a soft brush to clean the grille, the open areas behind the grille and the front surface area of the condenser.
 4. Replace the base grille when finished.
 5. Plug in refrigerator or reconnect power.
-

Changing the Light Bulb

IMPORTANT: The lamps used in the refrigerator are special purpose lamps for household electrical appliances and they are not suitable for household room illumination (Regulation (EC) 244/2009).

NOTE: Not all appliance bulbs will fit your refrigerator. Be sure to replace the bulb with an appliance bulb of the same size, shape, and wattage (no greater than 40 watts).

- The dispenser lights are LEDs that cannot be changed.
 - On some models, the interior lights are LEDs that cannot be changed.
 - Some models may have LEDs in one compartment and an appliance bulb in another compartment.
-

To Replace an Appliance Bulb:

1. Unplug refrigerator or disconnect power.
2. Remove the light shield(s), if necessary.
 - Squeeze both sides of the light shield while pulling downward to remove.

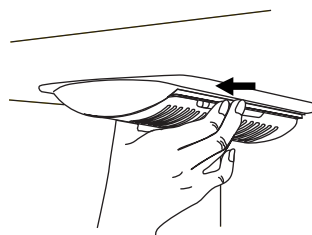

3. Replace burned-out bulb(s) with appliance light bulb(s) no greater than 40 watts.
 4. Replace the light shield(s) by inserting the tabs on the shield into the liner holes and snap into place.

NOTE: To avoid damaging the light shield, do not force the shield beyond the locking point.
 5. Plug in refrigerator or reconnect power.
-

TROUBLESHOOTING

Try the solutions suggested here first before calling for assistance.

Refrigerator Operation

The refrigerator will not operate

- **Power cord unplugged?** Plug into a grounded outlet.
- **Is outlet working?** Plug in a lamp to see if the outlet is working.
- **Household fuse blown or circuit breaker tripped?** Replace the fuse or reset the circuit breaker. If the problem continues, call an electrician.
- **Are controls on?** Make sure the refrigerator controls are on. See "Using the Control(s)."
- **New installation?** Allow 24 hours following installation for the refrigerator to cool completely.

NOTE: Adjusting the temperature controls to coldest setting will not cool either compartment more quickly.

The motor seems to run too much

Your new refrigerator may run longer than your old one due to its high-efficiency compressor and fans. The unit may run even longer if the room is warm, a large food load is added, doors are opened often, or if the doors have been left open.

The refrigerator seems noisy

Refrigerator noise has been reduced over the years. Due to this reduction, you may hear intermittent noises from your new refrigerator that you did not notice from your old model. Below are listed some normal sounds with explanations.

- **Buzzing** - heard when the water valve opens to fill the ice maker
 - **Pulsating** - fans/compressor adjusting to optimize performance
 - **Hissing/Rattling** - flow of refrigerant, movement of water lines, or from items placed on top of the refrigerator
 - **Sizzling/Gurgling** - water dripping on the heater during defrost cycle
 - **Popping** - contraction/expansion of inside walls, especially during initial cool-down
 - **Water running** - may be heard when ice melts during the defrost cycle and water runs into the drain pan
 - **Creaking/Cracking** - occurs as ice is being ejected from the ice maker mold.
-

The doors will not close completely

- **Door blocked open?** Move food packages away from door.
 - **Bin or shelf in the way?** Push bin or shelf back into the correct position.
-

The doors are difficult to open

WARNING



Explosion Hazard

Use nonflammable cleaner.

Failure to do so can result in death, explosion, or fire.

- **Gaskets dirty or sticky?** Clean gaskets and contact surfaces with mild soap and warm water. Rinse and dry with soft cloth.

Temperature and Moisture

Temperature is too warm

- **New installation?** Allow 24 hours following installation for the refrigerator to cool completely.
- **Door(s) opened often or left open?** Allows warm air to enter refrigerator. Minimize door openings and keep doors fully closed.
- **Large load of food added?** Allow several hours for refrigerator to return to normal temperature.
- **Controls set correctly for the surrounding conditions?** Adjust the controls a setting colder. Check temperature in 24 hours. See “Using the Control(s).”

Temperature is too cold in refrigerator

- **Refrigerator air vent blocked?** If the air vent located in the top, left, rear corner of the refrigerator compartment is blocked by items placed directly in front of it, the refrigerator will get too cold. Move items away from the air vent.
- **Ice storage bin in correct position?** See “Ice Maker and Ice Storage Bin.”
- **Controls set correctly for the surrounding conditions?** Adjust the controls a setting warmer. Check temperature in 24 hours. See “Using the Control(s).”

There is interior moisture buildup

NOTE: Some moisture buildup is normal.

- **Humid room?** Contributes to moisture buildup.
- **Door(s) opened often or left open?** Allows humid air to enter refrigerator. Minimize door openings and keep doors fully closed.

Ice and Water

The ice maker is not producing ice or not enough ice

- **Refrigerator connected to a water supply and the supply shutoff valve turned on?** Connect refrigerator to water supply and turn water shutoff valve fully open.
- **Kink in the water source line?** A kink in the line can reduce water flow. Straighten the water source line.
- **Ice maker turned on?** Make sure ice maker is on. See “Ice Maker and Ice Storage Bin.”
- **New installation?** Wait 24 hours after ice maker installation for ice production to begin. Wait 72 hours for full ice production.
- **Refrigerator door closed completely?** Close the door firmly. If it does not close completely, see “The doors will not close completely.”
- **Large amount of ice recently removed?** Allow 24 hours for ice maker to produce more ice.
- **Ice cube jammed in the ice maker ejector arm?** Remove ice from the ejector arm with a plastic utensil.
- **Water filter installed on the refrigerator?** Remove filter and operate ice maker. If ice volume improves, then the filter may be clogged or incorrectly installed. Replace filter or reinstall it correctly.
- **Reverse osmosis water filtration system connected to your cold water supply?** This can decrease water pressure.

The ice cubes are hollow or small

NOTE: This is an indication of low water pressure.

- **Water shutoff valve not fully open?** Turn the water shutoff valve fully open.
- **Kink in the water source line?** A kink in the line can reduce water flow. Straighten the water source line.
- **Water filter installed on the refrigerator?** Remove filter and operate ice maker. If ice quality improves, then the filter may be clogged or incorrectly installed. Replace filter or reinstall it correctly.
- **Reverse osmosis water filtration system connected to your cold water supply?** This can decrease water pressure.
- **Questions remain regarding water pressure?** Call a licensed, qualified plumber.

Off-taste, odor or gray color in the ice

- **New plumbing connections?** New plumbing connections can cause discolored or off-flavored ice.
- **Ice stored too long?** Discard ice. Wash ice bin. Allow 24 hours for ice maker to make new ice.
- **Odor transfer from food?** Use airtight, moisture proof packaging to store food.
- **Are there minerals (such as sulfur) in the water?** A water filter may need to be installed to remove the minerals.
- **Water filter installed on the refrigerator?** Gray or dark discoloration in ice indicates that the water filtration system needs additional flushing. Flush the water system before using a new water filter. Replace water filter when indicated. See “Water Filtration System.”

The water and ice dispenser will not operate properly

- **Refrigerator connected to a water supply and the supply shutoff valve turned on?** Connect refrigerator to water supply and turn water shutoff valve fully open.
- **Kink in the water source line?** Straighten the water source line.
- **New installation?** Flush and fill the water system. See “Water and Ice Dispensers.”
- **Is the water pressure at least 35 psi (241 kPa)?** The water pressure to the home determines the flow from the dispenser.
- **Water filter installed on the refrigerator?** Remove filter and operate dispenser. If water flow increases, the filter may be clogged or incorrectly installed. Replace filter or reinstall it correctly.
- **Water dispenser measured fill feature is not dispensing an accurate amount of water?** Calibrate the water dispenser. See “Water and Ice Dispensers.”
- **Refrigerator door closed completely?** Close the door firmly. If it does not close completely, see “The doors will not close completely.”
- **Recently removed the doors?** Make sure the water dispenser wire/tube assembly has been properly reconnected at the top of the refrigerator door. See “Refrigerator Doors and Drawer.”
- **Reverse osmosis water filtration system connected to your cold water supply?** This can decrease water pressure.

Water is leaking from the dispenser system

- NOTE:** One or two drops of water after dispensing is normal.
- **Glass not being held under the dispenser long enough?** Hold the glass under the dispenser 2 to 3 seconds after releasing the dispenser lever.
 - **New installation?** Flush the water system. See “Water and Ice Dispensers.”
 - **Recently changed water filter?** Flush the water system. See “Water and Ice Dispensers.”

Water from the dispenser is warm

- NOTE:** Water from the dispenser is only chilled to 50°F (10°C).
- **New installation?** Allow 24 hours after installation for the water supply to cool completely.
 - **Recently dispensed large amount of water?** Allow 24 hours for water supply to cool completely.
 - **Water not been recently dispensed?** The first glass of water may not be cool. Discard the first glass of water.
 - **Refrigerator connected to a cold water pipe?** Make sure the refrigerator is connected to a cold water pipe.

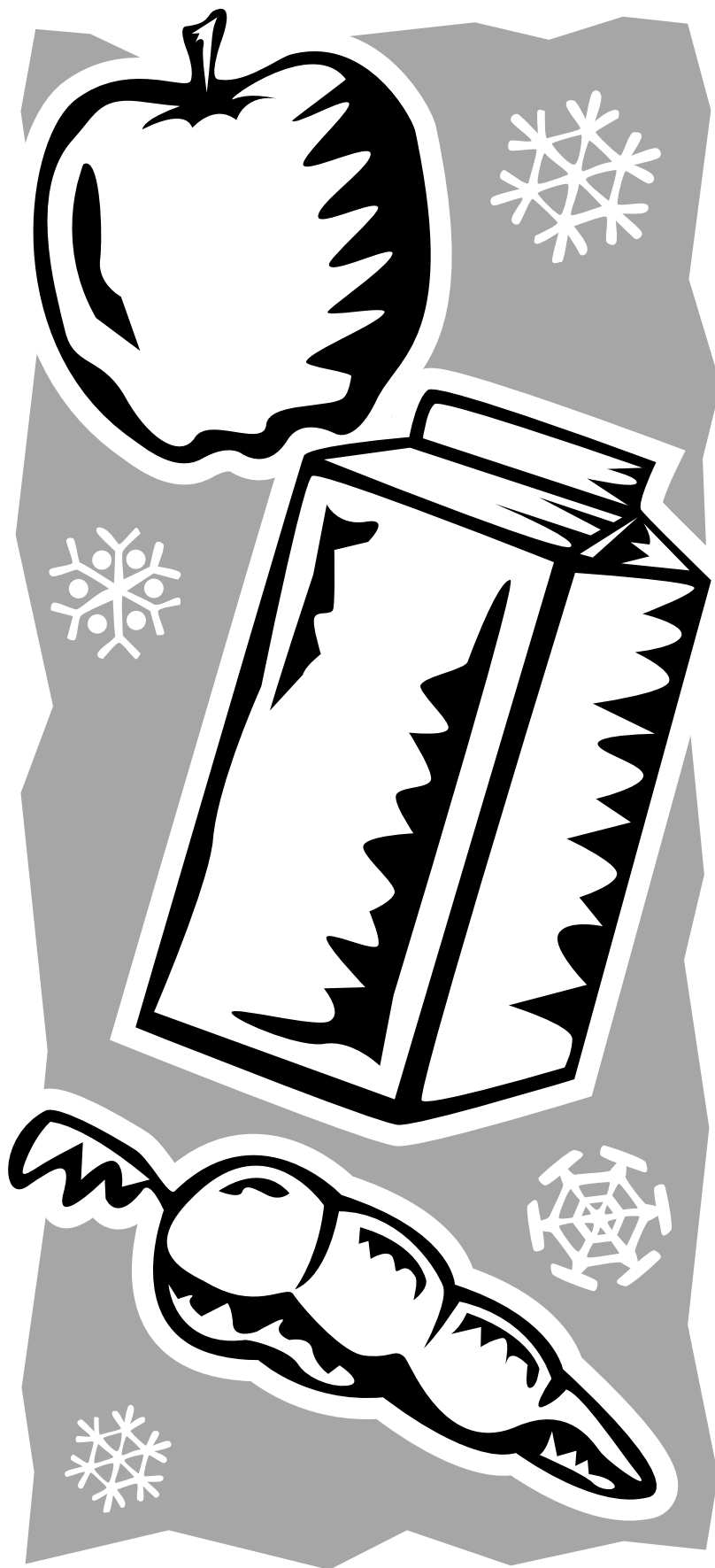

RÉFRIGÉRATEUR SUPERPOSÉ

Guide d'utilisation
et d'entretien

Table des matières 2

Table des matières

SÉCURITÉ DU RÉFRIGÉRATEUR2	UTILISATION DU RÉFRIGÉRATEUR 6
Table des matières.....2	Ouverture et fermeture des portes 6
Mise au rebut adéquate de votre ancien réfrigérateur.....3	Utilisation des commandes..... 7
INSTRUCTIONS D'INSTALLATION4	Réglage de l'humidité dans le bac à légumes..... 8
Déballage du réfrigérateur4	Machine à glaçons et bac d'entreposage à glaçons 8
Avant utilisation.....4	Distributeurs d'eau et de glaçons 9
Exigences d'emplacement.....5	Système de filtration d'eau..... 10
Démontage et réinstallation des poignées5	ENTRETIEN DU RÉFRIGÉRATEUR 10
Démontage et réinstallation des portes et charnières6	Nettoyage 10
Raccordement à la canalisation d'eau.....6	Changement de l'ampoule d'éclairage 11
Réglage des portes.....6	DÉPANNAGE 11
	Fonctionnement du réfrigérateur..... 11
	Température et humidité 12
	Glaçons et eau 12

SÉCURITÉ DU RÉFRIGÉRATEUR

Votre sécurité et celle des autres est très importante.

Nous donnons de nombreux messages de sécurité importants dans ce manuel et sur votre appareil électroménager. Assurez-vous de toujours lire tous les messages de sécurité et de vous y conformer.



Voici le symbole d'alerte de sécurité.

Ce symbole d'alerte de sécurité vous signale les dangers potentiels de décès et de blessures graves. Tous les messages de sécurité suivront le symbole d'alerte de sécurité et le mot "DANGER" ou "AVERTISSEMENT". Ces mots signifient :

⚠ DANGER

Risque possible de décès ou de blessure grave si vous ne suivez pas immédiatement les instructions.

⚠ AVERTISSEMENT

Risque possible de décès ou de blessure grave si vous ne suivez pas les instructions.

Tous les messages de sécurité vous diront quel est le danger potentiel, comment réduire le risque de blessure et ce qui peut se produire en cas de non-respect des instructions.

IMPORTANTES INSTRUCTIONS DE SÉCURITÉ

AVERTISSEMENT : Pour réduire les risques d'incendie, de choc électrique ou de blessures lors de l'utilisation du réfrigérateur, prendre quelques précautions fondamentales, y compris les suivantes :

- Brancher sur une prise reliée à la terre.
- Ne pas enlever la broche de liaison à la terre.
- Ne pas utiliser d'adaptateur.
- Ne pas utiliser de cordon de rallonge.
- Déconnecter la source de courant électrique avant l'entretien.
- Replacer pièces et panneaux avant de faire la remise en marche.
- Enlever les portes de votre vieux réfrigérateur.
- Utiliser un produit de nettoyage ininflammable.
- Ne pas employer de procédé mécanique, électrique ou chimique autre que celui recommandé par le fabricant pour accélérer le processus de décongélation.
- Ne pas remiser ou utiliser de l'essence ou tout autre liquide ou vapeur inflammable à proximité de cet appareil ou de tout autre appareil électroménager. Les émanations peuvent causer des incendies ou explosions.
- Ne pas entreposer de substances explosives comme des aérosols avec agent propulseur inflammable dans ce réfrigérateur.
- Ne pas utiliser ou placer de dispositif électrique à l'intérieur des compartiments du réfrigérateur si ce dispositif ne correspond pas au type de dispositif expressément autorisé par le fabricant.
- Utiliser deux ou plus de personnes pour déplacer et installer le réfrigérateur.
- Déconnecter la source de courant électrique avant d'installer la machine à glaçons (sur modèles avec ensemble de machine à glaçons prêt-à-installer uniquement.)
- L'installation de la canalisation d'eau et de la machine à glaçons doit être effectuée par un technicien de service qualifié.
- Utiliser un verre robuste pour prendre des glaçons (sur certains modèles).
- Ne pas manger de glaçons ou sucettes glacées immédiatement après les avoir retirés du congélateur : ils peuvent causer des brûlures dues au froid.
- Ne pas avaler le contenu (non toxique) des blocs réfrigérants (sur certains modèles).
- Cet appareil ne convient pas à une utilisation par des personnes (y compris des enfants) à capacités physiques, sensorielles ou mentales réduites, ou possédant un manque d'expérience et de connaissances, à moins qu'elles ne soient placées sous supervision ou qu'elles aient reçu des instructions concernant l'utilisation de l'appareil par une personne responsable de leur sécurité.
- Pour éviter que les enfants ne soient coincés et ne suffoquent à l'intérieur du réfrigérateur, ne pas les laisser jouer ou se cacher à l'intérieur de l'appareil.
- Si le cordon d'alimentation est endommagé, il doit être remplacé par le fabricant, son agent de service ou toute autre personne qualifiée afin d'éviter tout danger.

CONSERVER CES INSTRUCTIONS

Mise au rebut adéquate de votre ancien réfrigérateur

⚠ AVERTISSEMENT

Risque de suffocation

Enlever les portes de votre ancien réfrigérateur.

Le non-respect de cette instruction peut causer un décès ou des lésions cérébrales.

IMPORTANT : Le problème des enfants pouvant se retrouver coincés et suffoquer n'est pas un problème du passé. Les réfrigérateurs jetés ou abandonnés restent dangereux, même s'ils ne restent à l'extérieur que pour "quelques jours seulement". Si vous vous débarrassez de votre ancien réfrigérateur, veuillez suivre les instructions suivantes afin d'éviter les accidents.

Avant de jeter votre vieux réfrigérateur ou congélateur :

- Lors de la mise au rebut du réfrigérateur, couper le câble d'alimentation pour rendre l'appareil inutilisable.
- Retirer les portes de sorte que les enfants ne puissent pas y pénétrer et y rester coincés.
- Laisser les tablettes en place de sorte que les enfants ne puissent pas y pénétrer facilement.

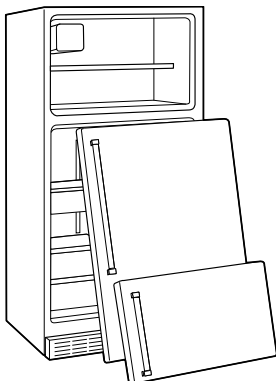

Démontage et mise au rebut

IMPORTANT : Démonter le réfrigérateur conformément à la réglementation locale concernant le traitement des déchets en l'apportant dans un centre de traitement des déchets spécialement prévu à cet effet; ne pas laisser le réfrigérateur sans surveillance : cela représente une source de danger pour les enfants.

- Cet appareil est fabriqué à partir de matériaux recyclés. Cet appareil est conforme à la directive européenne 2002/96/EC relative aux appareils électriques et électroniques usagés (WEEE). En veillant à ce que cet appareil soit jeté conformément à ces directives, vous pouvez contribuer à éviter les conséquences potentiellement néfastes pour l'environnement et la santé d'autrui.
- Ce symbole situé sur l'appareil ainsi que les documents joints indiquent que cet appareil ne doit pas être considéré comme déchet domestique mais doit être transféré vers un centre de traitement des déchets spécialement conçu pour le recyclage des appareils électriques et électroniques. 
- Pour plus d'informations sur le traitement, la récupération et le recyclage de ce produit, contacter le bureau local pertinent, le service de traitement des déchets domestiques ou la boutique dans laquelle vous avez acheté l'appareil.
- Cet appareil ne contient pas de CFC. Le circuit réfrigérant contient du R134a (HFC) ou R600a (HC) (voir la plaque signalétique à l'intérieur de l'appareil).
- Appareils contenant de l'isobutane (R600a) : L'isobutane est un gaz naturel sans impact pour l'environnement mais inflammable. Il faut donc s'assurer que les tubes du circuit réfrigérant de l'appareil ne sont pas endommagés.
- Ce produit peut contenir des gaz à effet de serre fluorés entrant dans le cadre du Protocole de Kyoto; le gaz réfrigérant se trouve à l'intérieur d'un système hermétiquement fermé. Gaz réfrigérant : Le R134a possède un Potentiel de Réchauffement Global (GWP/PRG) de 1300.

Déclaration de conformité

- Cet appareil a été conçu pour conserver les aliments et a été fabriqué conformément à la réglementation (CE) No. 1935/2004.
- Cet appareil a été conçu, fabriqué et commercialisé conformément aux éléments suivants :
 - Objectifs de sécurité de la directive 2006/95/CE relative au matériel à basse tension (qui remplace la directive 73/23/CEE et tout amendement subséquent).
 - Critères de protection de la directive "EMC" 2004/108/EC.

INSTRUCTIONS D'INSTALLATION

Déballage du réfrigérateur

IMPORTANT : Le réfrigérateur doit être déballé et raccordé par un ingénieur qualifié conformément aux présentes instructions d'installation.

AVERTISSEMENT

Risque de poids excessif

Utiliser au moins deux personnes pour déplacer et installer le réfrigérateur.

Le non-respect de cette instruction peut entraîner une blessure au dos ou d'autres blessures.

Retrait des matériaux d'emballage

- Enlever tout résidu de ruban adhésif et de colle des surfaces du réfrigérateur avant de le mettre en marche. Frotter une petite quantité de savon liquide à vaisselle sur l'adhésif avec les doigts. Rincer à l'eau tiède et sécher.
- Ne pas utiliser d'instruments coupants, d'alcool à friction, de liquides inflammables ou de nettoyants abrasifs pour enlever le ruban adhésif ou la colle. Ces produits peuvent endommager la surface du réfrigérateur. Pour plus de renseignements, voir "Sécurité du réfrigérateur".

Lors du déplacement de votre réfrigérateur :

Votre réfrigérateur est lourd. Lors du déplacement de votre réfrigérateur pour le nettoyage ou un entretien ou réparation, veiller à recouvrir le plancher avec du carton ou un panneau de fibre dur pour éviter qu'il ne subisse tout dommage. Toujours tirer le réfrigérateur tout droit lors du déplacement. Ne pas incliner le réfrigérateur d'un côté ou de l'autre ni le « faire marcher » en essayant de le déplacer car le sol pourrait être endommagé.

- Après avoir déballé le réfrigérateur, s'assurer qu'il n'est pas endommagé et que la porte ferme correctement. Tout dommage doit être signalé au revendeur dans les 24 heures qui suivent la livraison du réfrigérateur.
- Eliminer/recycler tous les matériaux d'emballage. Les matériaux d'emballage comportant ce symbole sont intégralement recyclables. Pour les jeter, se conformer à la réglementation locale. Garder les matériaux d'emballage (sacs en plastique, pièces en polystyrène, etc.) hors de portée des enfants car ils sont source de danger.



Avant utilisation

IMPORTANT :

- Afin de tirer le meilleur parti de votre réfrigérateur, lire les instructions d'utilisation - elles contiennent une description du réfrigérateur et d'autres conseils utiles.
- Attendre au moins 2 heures avant de mettre en marche le réfrigérateur afin de vérifier que le circuit réfrigérant est parfaitement fonctionnel.

Spécifications électriques

IMPORTANT : L'installation et le raccordement électrique doivent être réalisés par un technicien qualifié, conformément aux instructions du fabricant et aux règlements de sécurité locaux.

- Le réfrigérateur est prévu pour fonctionner sur un circuit 220-240 V, de fréquence 50/60 Hz et protégé par fusible de 10 A.
- S'assurer que la tension indiquée sur la plaque signalétique correspond à celle de votre domicile.
- Il doit être possible de couper l'alimentation électrique de l'appareil en débranchant sa prise ou au moyen d'un interrupteur-bipolaire monté en amont de la prise secteur.
- Toute modification ou remplacement du câble doit être effectué(e) uniquement par un technicien qualifié ou par le service après-vente.

Nettoyage avant utilisation

Après avoir enlevé tous les matériaux d'emballage, nettoyer l'intérieur du réfrigérateur avant de l'utiliser. Voir les instructions de nettoyage dans "Entretien du réfrigérateur".

Informations importantes à propos des tablettes et des couvercles en verre :

Ne pas nettoyer les tablettes ou les couvercles de verre avec de l'eau tiède lorsqu'ils sont froids. Les tablettes et couvercles peuvent se briser s'ils sont exposés à des changements de températures ou impacts soudains, tels qu'une chute. Le verre trempé est conçu pour se briser en de multiples petits morceaux de la taille de gravillons. Ceci est normal. Les tablettes en verre et les couvercles sont lourds. Employer les deux mains lorsqu'on les retire afin d'éviter de les faire tomber.

Conservation des aliments

- Utiliser le compartiment de réfrigération uniquement pour la conservation d'aliments frais et le compartiment de congélation pour la conservation d'aliments surgelés, la congélation d'aliments frais et la fabrication de glaçons.
- Ne pas ranger de contenants en verre contenant des liquides dans le compartiment de congélation car ils pourraient éclater.
- Eviter de conserver des aliments non emballés au contact direct de surfaces internes des compartiments de réfrigération et de congélation.

Exigences d'emplacement

AVERTISSEMENT



Risque d'explosion

Garder les matières et les vapeurs inflammables, telle que l'essence, loin du réfrigérateur.

Le non-respect de ces instructions peut causer un décès, une explosion ou un incendie.

Installer et niveler le réfrigérateur sur un plancher qui pourra en supporter le poids, et dans un espace adapté à ses dimensions et l'utilisation qui en est faite.

IMPORTANT : Ce réfrigérateur est conçu pour un usage domestique, à l'intérieur uniquement, ou pour un usage similaire tels que :

- Espace de cuisine pour personnel de boutiques, bureaux et autres environnements professionnels.
- Résidences fermières et utilisation par les clients d'hôtels, de motels et d'autres types de résidences.
- Environnements de type chambres d'hôtes.

Aération

Installer le réfrigérateur dans un endroit sec et bien aéré.

Pour que le réfrigérateur soit bien aéré, laisser un espace de $\frac{1}{2}$ " (1,25 cm) de chaque côté et au sommet de l'appareil. Laisser un espace de 1" (2,54 cm) derrière le réfrigérateur. Si le réfrigérateur comporte une machine à glaçons, s'assurer qu'un espace additionnel est prévu à l'arrière pour permettre les raccordements des conduits d'eau. Si l'on installe le réfrigérateur près d'un mur fixe, laisser un minimum de $3\frac{3}{4}$ " (9,5 cm) entre le réfrigérateur et le mur pour permettre à la porte de s'ouvrir sans obstruction.

REMARQUE : Garder les ouvertures d'aérations du réfrigérateur libres de toute obstruction.

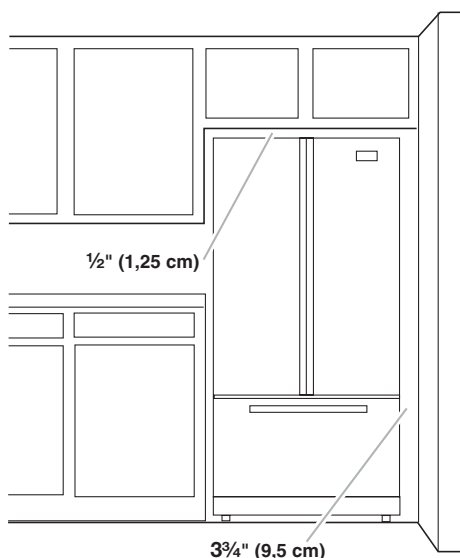

Température

Ce réfrigérateur est conçu pour être utilisé dans un endroit où la température se trouve dans les limites des plages suivantes, et selon la classe climatique indiquée sur la plaque signalétique. Il est possible que le réfrigérateur ne fonctionne pas correctement s'il est resté exposé pendant longtemps à une température en dehors de la plage indiquée.

REMARQUE : Il est recommandé de ne pas installer le réfrigérateur près d'une source de chaleur, comme un four ou un radiateur.

Classe climatique	Température ambiante (°C)	Température ambiante (°F)
SN	De 10 à 32	De 50 à 90
N	De 16 à 32	De 61 à 90
ST	De 16 à 38	De 61 à 100
T	De 16 à 43	De 61 à 110

Démontage et réinstallation des poignées

Mesurer la largeur d'ouverture de la porte, et la profondeur et la largeur du réfrigérateur. Retirer les poignées ou les portes si nécessaire.

Poignées de porte du réfrigérateur

IMPORTANT : Afin d'éviter d'endommager le revêtement, ne pas enfoncer les poignées dans le réfrigérateur lors de leur réinstallation.

Retrait de la poignée :

1. Saisir fermement la partie inférieure de la poignée, la faire glisser vers le haut puis la tirer à l'horizontale pour l'extraire de la porte.
2. Répéter l'étape 1 pour retirer la poignée de la porte adjacente.

Réinstallation de la poignée :

1. Positionner la poignée de façon à ce que les gros trous des agrafes de montage soient orientés vers le bas, puis aligner les trous avec les pitons de la porte.
2. Faire pivoter la poignée de façon à ce que les agrafes de montage reposent à plat contre la porte et faire glisser la poignée vers le bas pour l'insérer.

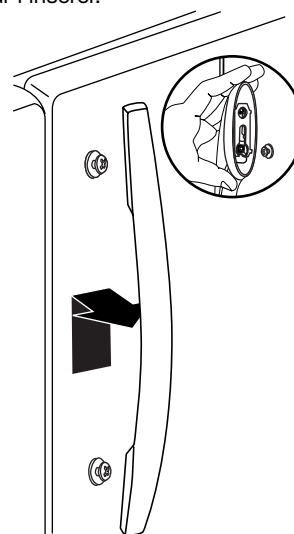

Poignée du tiroir du congélateur

Retrait de la poignée :

1. Faire glisser la poignée vers la gauche pour dégager les pitons du tiroir des encoches de l'agrafe de montage, puis retirer le tiroir.

Réinstallation de la poignée :

1. Pour réinstaller la poignée, la positionner de façon à ce que les gros trous des agrafes de montage soient orientés vers le bas, puis aligner les trous avec les œilletons.
2. Faire pivoter la poignée de façon à ce que les agrafes de montage reposent à plat contre le tiroir et faire glisser la poignée vers la droite pour l'insérer.

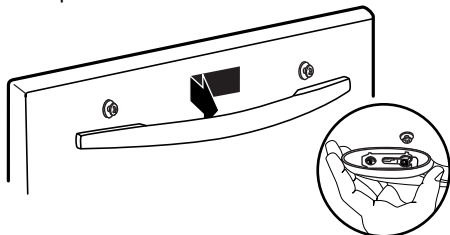

Démontage et réinstallation des portes et charnières

IMPORTANT : Contacter un ingénieur qualifié pour effectuer cette opération.

Raccordement à la canalisation d'eau

IMPORTANT : Contacter un ingénieur qualifié pour effectuer cette opération.

- Suivre la réglementation locale de la compagnie d'approvisionnement en eau et en électricité concernant le raccordement.
- Terminer le raccordement de l'alimentation en eau avant de procéder au raccordement de l'alimentation électrique.
- Utiliser le tuyau fourni avec l'appareil neuf; ne pas réutiliser celui de l'appareil précédent.
- Tous les appareils équipés d'une machine à glaçons et d'un distributeur d'eau automatiques doivent être raccordés uniquement à une arrivée d'eau potable (pression de l'eau du réseau comprise entre 0,17 et 0,81 MPa [1,7 et 8,1 bars]). Les machines à glaçons et/ou distributeurs d'eau automatiques dont le raccordement à l'alimentation en eau est indirect doivent être approvisionnés uniquement en eau potable.

Réglage des portes

IMPORTANT :

- Votre réfrigérateur est équipé de deux vis de nivellement avant réglables - une de chaque côté de la base du réfrigérateur. Si le réfrigérateur semble instable ou que l'on souhaite pouvoir fermer la porte plus facilement, utiliser les instructions ci-dessous.
- Avant de déplacer le réfrigérateur, relever les vis de nivellement de façon à ce que les roulettes avant touchent le plancher.

1. Retirer la grille de la base. Saisir la grille fermement et la tirer vers soi.

REMARQUE : Selon le modèle, il faudra peut-être retirer les deux vis avant de retirer la grille de la base.

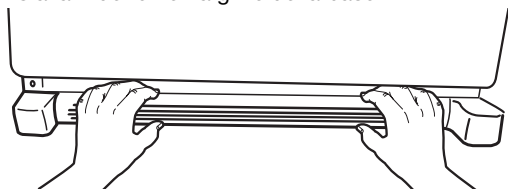

2. Elever ou abaisser la caisse.

A l'aide d'un tourne-écrou de 1/4", tourner les vis de nivellement situées de chaque côté afin d'élever ou d'abaisser ce côté du réfrigérateur.

REMARQUE : Le fait d'exercer une pression contre le dessus du réfrigérateur permet d'alléger le poids appliqué aux vis de nivellement. Ceci facilite le réglage des vis. Il est possible qu'il faille appliquer plusieurs tours aux vis de nivellement pour régler l'inclinaison du réfrigérateur.

- Pour élever, tourner la vis de nivellement dans le sens horaire.
- Pour abaisser, tourner la vis de nivellement dans le sens antihoraire.

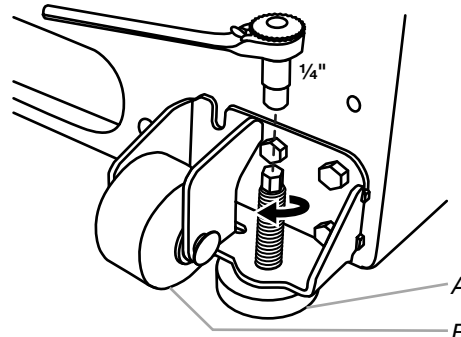

A. Vis de nivellement
B. Roulette avant

3. Ouvrir à nouveau la porte pour s'assurer qu'elle ferme tel que désiré. Si ce n'est pas le cas, incliner le réfrigérateur un peu plus vers l'arrière en tournant les deux vis de nivellement avant dans le sens horaire. Plusieurs tours peuvent être nécessaires et il convient de tourner les deux vis de nivellement de façon égale.
4. Réinstaller la grille de la base.

UTILISATION DU RÉFRIGÉRATEUR

Ouverture et fermeture des portes

Il y a deux portes pour le compartiment de réfrigération. Les portes peuvent être ouvertes et fermées séparément ou ensemble.

Il y a sur la porte de gauche du réfrigérateur un joint à charnière verticale.

- Lors de l'ouverture de la porte du côté gauche, le joint à charnière se replie automatiquement vers l'intérieur pour qu'il n'y ait pas d'interférence.
- Lorsque les deux portes sont fermées, le joint à charnière assure automatiquement l'étanchéité entre les deux portes.

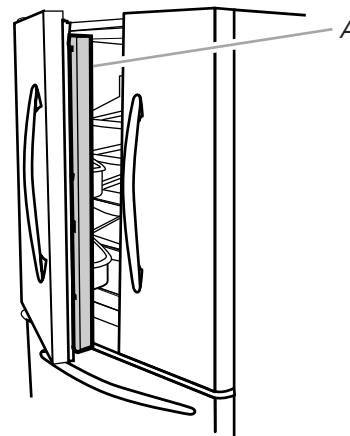

A. Joint à charnière

Utilisation des commandes

Les commandes du réfrigérateur et du congélateur se trouvent sur le tableau de distribution.

IMPORTANT : L'écran d'affichage sur le tableau de commande du distributeur s'éteint automatiquement et entre au mode "veille" lorsque les boutons de commande et les leviers de distribution n'ont pas été utilisés pendant au moins 2 minutes. Le fait d'appuyer une fois sur un bouton de commande alors que l'appareil est au mode "veille" réactive uniquement l'écran d'affichage, sans modifier les réglages. Après réactivation, n'importe quel réglage peut alors être modifié. Si aucune modification n'est apportée dans les 2 minutes qui suivent, l'affichage passe de nouveau au mode "veille".

- Appuyer sur n'importe quel bouton de commande sur le tableau de distribution pour activer l'écran d'affichage. L'écran d'accueil apparaît tel qu'indiqué.

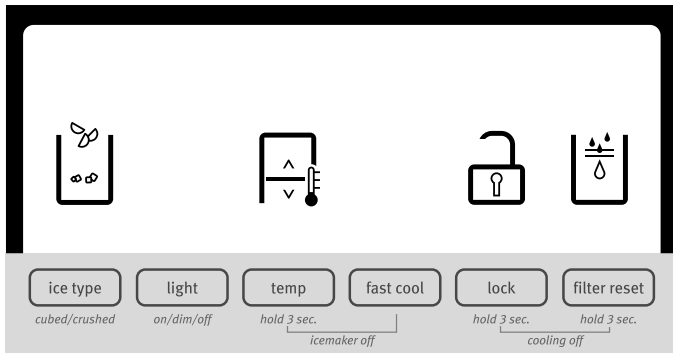

Ajustement des commandes

Pour votre commodité, les commandes du réfrigérateur et du congélateur sont pré-réglées à l'usine. Lors de l'installation initiale du réfrigérateur, s'assurer que les commandes sont encore pré-réglées aux réglages moyens. Les points de réglage recommandés à l'usine sont 38°F (3°C) pour le réfrigérateur et 0°F (-18°C) pour le congélateur.

IMPORTANT :

- Attendre 24 heures avant d'ajouter des aliments dans le réfrigérateur. Si on ajoute des aliments avant que le réfrigérateur ne soit complètement refroidi, les aliments risquent de s'abîmer.

REMARQUE : Ajuster les points de réglage à un réglage plus froid que celui qui est recommandé ne refroidira pas les compartiments plus rapidement.

- Si la température est trop tiède ou trop froide dans le réfrigérateur ou le congélateur, vérifier d'abord les événements pour s'assurer qu'ils ne sont pas bloqués, avant de régler les commandes.
- Les pré-réglages de température devraient être adaptés à une utilisation domestique normale. Les réglages sont faits correctement lorsque le lait ou le jus sont aussi froids que vous l'aimez et lorsque la crème glacée est ferme.
- Attendre au moins 24 heures entre chaque ajustement. Vérifier à nouveau les températures avant de procéder à d'autres ajustements.

Pour visualiser et ajuster les points de réglage, appuyer sur le bouton TEMP (TEMPÉRATURE) pendant 3 secondes. Lorsque le mode de réglage est activé, les informations concernant les réglages apparaissent sur l'écran d'affichage.

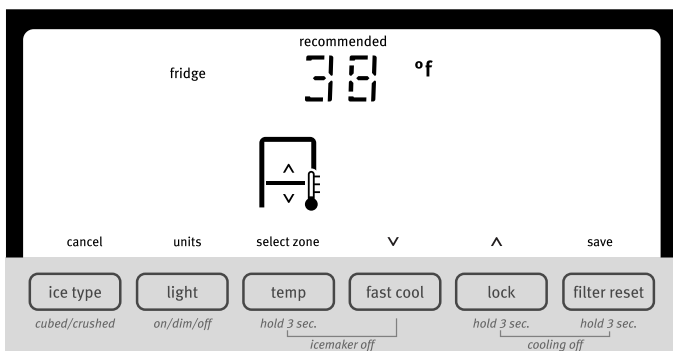

REMARQUE : Pour voir les températures en degrés Celsius, appuyer sur le bouton LIGHT (LAMPE) lorsque le mode de réglage est activé. Pour ramener le réglage de l'affichage en degrés Fahrenheit, appuyer de nouveau sur LIGHT.

- Lorsque le mode de réglage est activé, l'écran d'affichage indique le point de réglage du réfrigérateur et "FRIDGE" (REFRIGÉRATEUR) apparaît.
- Appuyer sur LOCK (VERROUILLAGE) pour augmenter le point de réglage, ou sur FAST COOL (REFROIDISSEMENT RAPIDE) pour le réduire.
- Après avoir fini de visualiser (et d'ajuster, si désiré) le point de réglage du réfrigérateur, appuyer sur TEMP pour modifier l'affichage et faire apparaître le point de réglage du congélateur. Une fois le changement de compartiment effectué, "FREEZER" (CONGÉLATEUR) apparaît sur l'écran d'affichage.
- Appuyer sur LOCK (VERROUILLAGE) pour augmenter le point de réglage, ou sur FAST COOL (REFROIDISSEMENT RAPIDE) pour le réduire.
- Après avoir fini de visualiser (et d'ajuster, si désiré) les points de réglage du réfrigérateur et du congélateur, appuyer sur FILTER (FILTRE) pour sauvegarder les réglages.

REMARQUE : Pour sortir sans sauvegarder les modifications, appuyer sur ICE TYPE (TYPE DE GLACE) à tout moment à partir du mode de réglage ou laisser environ 60 secondes d'inactivité s'écouler : le mode de réglage s'éteindra automatiquement.

Pour ajuster les points de réglage de température, utiliser le tableau suivant comme guide.

CONDITION :	AJUSTEMENT DE LA TEMPÉRATURE :
RÉFRIGÉRATEUR trop froid	Réglage du RÉFRIGÉRATEUR 1° plus haut
RÉFRIGÉRATEUR trop tiède	RÉGLAGE DU RÉFRIGÉRATEUR 1° plus bas
CONGÉLATEUR trop froid	Réglage du CONGÉLATEUR 1° plus haut
CONGÉLATEUR trop chaud / Trop peu de glace	RÉGLAGE DU CONGÉLATEUR 1° plus bas

La gamme de valeurs de réglage pour le réfrigérateur va de 33°F à 45°F (0°C à 7°C). La gamme de valeurs de réglage pour le congélateur va de -5°F à 5°F (-21°C à -15°C).

Mise en marche/arrêt du refroidissement

Ni le réfrigérateur, ni le congélateur ne refroidiront lorsque le refroidissement est désactivé.

- Pour désactiver le refroidissement, appuyer simultanément sur les boutons LOCK (VERROUILLAGE) et FILTER RESET (RÉINITIALISATION DU FILTRE) pendant 3 secondes. Lorsque le refroidissement est désactivé, "cooling off" (refroidissement désactivé) apparaît sur l'écran d'affichage.

IMPORTANT : Afin d'éviter de verrouiller le distributeur ou de modifier des réglages involontairement, veiller à appuyer sur les deux boutons exactement au même moment.

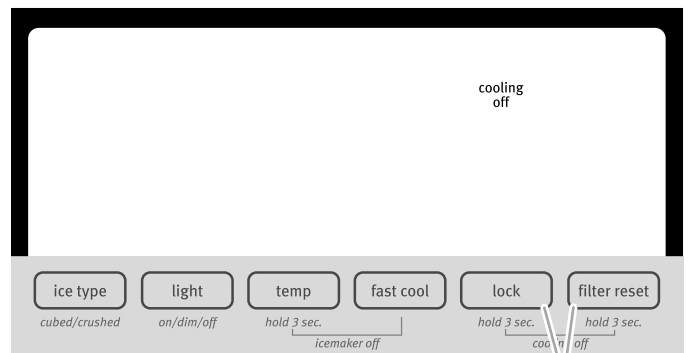

A. Appuyer simultanément sur LOCK (VERROUILLAGE) et FILTER RESET (RÉINITIALISATION DU FILTRE).

- Appuyer de nouveau sur LOCK (VERROUILLAGE) et FILTER RESET (RÉINITIALISATION DU FILTRE) pendant 3 secondes pour réactiver le refroidissement.

Caractéristiques supplémentaires

Fast Cool (refroidissement rapide)

La caractéristique Fast Cool (refroidissement rapide) est utile lors de périodes d'utilisation intense du réfrigérateur, de l'ajout d'une grande quantité d'aliments ou de l'élévation temporaire de la température de la pièce.

- Appuyer sur la touche FAST COOL pour régler le congélateur et le réfrigérateur au réglage de température le plus faible. Lorsque cette caractéristique est activée, l'icône de "Fast Cool" apparaît sur l'écran d'affichage du distributeur. La caractéristique Fast Cool (refroidissement maximal) reste activée pendant 24 heures à moins d'être désactivée manuellement.



- Pour désactiver manuellement la caractéristique Fast Cool (refroidissement rapide), appuyer de nouveau sur FAST COOL ou ajuster le point de réglage de température du réfrigérateur. L'icône Fast Cool disparaît lorsque cette caractéristique est désactivée.

REMARQUE : Le réglage du congélateur à une température plus froide peut rendre certains aliments, comme la crème glacée, plus durs.

Alarme de porte entrouverte

La caractéristique d'alarme de porte entrouverte fait retentir un signal d'alarme lorsque la porte du réfrigérateur ou du congélateur est ouverte pendant 5 minutes et que le système de refroidissement fonctionne. L'alarme retentira toutes les 2 minutes. Fermer les deux portes pour l'arrêter. La caractéristique se réinitialise et se réactive ensuite si l'une des portes est de nouveau laissée ouverte pendant 5 minutes.

REMARQUE : Pour que l'alarme sonore cesse de retentir tout en gardant les portes ouvertes, comme lors du nettoyage de l'intérieur du réfrigérateur, appuyer sur n'importe quel bouton sur le tableau de commande. Le son de l'alarme sera temporairement supprimé, mais l'icône de porte entrouverte restera affichée sur le tableau de commande du distributeur.



Témoin lumineux du filtre à eau et réinitialisation du filtre

La commande de réinitialisation du filtre permet de réinitialiser la fonction de suivi du statut du filtre à eau chaque fois que l'on change ce filtre. Voir "Système de filtration de l'eau".

- Appuyer sur FILTER RESET (RÉINITIALISATION DU FILTRE) pendant 3 secondes, jusqu'à ce que le témoin "Replace Filter" (changer le filtre) s'éteigne.

Réglage de l'humidité dans le bac à légumes

On peut contrôler le degré d'humidité dans le bac à légumes étanche. Selon le modèle, la commande peut être ajustée à n'importe quel réglage entre FRUIT (FRUIT) et VEGETABLES (LÉGUMES) ou LOW (FAIBLE) et HIGH (ÉLEVÉ).

FRUIT/LOW (FRUIT/FAIBLE) (ouvert) pour une meilleure conservation des fruits et légumes à pelures.

VEGETABLES/HIGH (LÉGUMES/ÉLEVÉ) (fermé) pour une meilleure conservation des légumes à feuilles frais.

Machine à glaçons et bac d'entreposage à glaçons

IMPORTANT :

- Purger le système d'approvisionnement en eau avant de mettre en marche la machine à glaçons. Voir "Distributeurs d'eau et de glaçons".
- La machine à glaçons et le bac d'entreposage se trouvent dans la partie supérieure gauche du compartiment de réfrigération.

Mise en marche/arrêt de la machine à glaçons

La machine à glaçons comporte un système d'arrêt automatique. Lorsque la machine à glaçons est en marche, les capteurs interrompent automatiquement la production de glaçons lorsque le bac à glaçons est plein. La machine à glaçons reste réglée à ON (MARCHÉ) et la production de glaçons reprend lorsque le bac est vide.

Pour désactiver manuellement la machine à glaçons, appuyer simultanément sur TEMP et FAST COOL (REFROIDISSEMENT RAPIDE) pendant 3 secondes, jusqu'à ce que l'icône "Ice Maker Off" (machine à glaçons éteinte) s'allume. Lorsque la machine à glaçons est réglée à OFF (ARRÊT), elle cesse de produire des glaçons.

Appuyer de nouveau simultanément sur TEMP et FAST COOL (REFROIDISSEMENT RAPIDE) pendant 3 secondes pour mettre en marche la machine à glaçons et pour que l'icône "Ice Maker Off" (machine à glaçons éteinte) disparaisse.

Pour retirer et réinstaller le bac d'entreposage de glaçons

Retrait du bac d'entreposage à glaçons :

1. Maintenir la base du bac d'entreposage et appuyer sur le bouton d'éjection.
2. Retirer le bac d'entreposage.

Réinstallation du bac d'entreposage à glaçons :

IMPORTANT : Il faudra peut-être tourner la vis autobloquante située derrière le bac à glaçons dans le sens antihoraire pour que le bac à glaçons soit correctement aligné avec la vis autobloquante. Le bac à glaçons doit être bien emboîté pour que les glaçons soient correctement distribués.

1. Faire glisser le bac à glaçons dans les glissières situées de chaque côté du logement.
2. Enfoncer le bac à glaçons jusqu'à ce que l'on sente une résistance. Soulever légèrement l'avant et enfoncer le bac à glaçons jusqu'à ce que l'on entende un déclic.

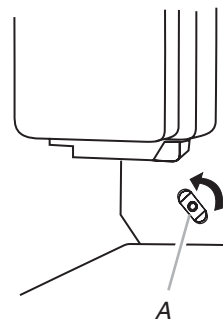

A. Vis auto-bloquante

Taux de production des glaçons

- Prévoir un délai de 24 heures pour la production du premier lot de glaçons. Jeter les trois premiers lots de glaçons produits.
- La machine à glaçons devrait produire approximativement 8 à 12 fournées de glace au cours d'une période de 24 heures.
- Pour augmenter la production de glaçons, diminuer la température du congélateur et du réfrigérateur. Voir "Utilisation des commandes". Attendre 24 heures entre les ajustements.

REMARQUE : Le réglage du congélateur à une température plus froide peut rendre certains aliments, comme la crème glacée, plus durs.

Ne pas oublier

- La qualité des glaçons dépend de la qualité de l'eau fournie à la machine à glaçons. Éviter de brancher la machine à glaçons à un approvisionnement d'eau adoucie. Les produits chimiques adoucisseurs d'eau (tels que le sel) peuvent endommager certaines pièces de la machine à glaçons et entraîner une mauvaise qualité de glaçons. Si une alimentation d'eau adoucie ne peut être évitée, s'assurer que l'adoucisseur d'eau fonctionne bien et qu'il est bien entretenu.
- Ne pas utiliser d'objet pointu pour briser la glace dans le bac. Ceci peut endommager le bac d'entreposage et le mécanisme du distributeur.
- Ne rien conserver à l'intérieur du bac à glaçons.

Distributeurs d'eau et de glaçons

REMARQUES :

- L'écran d'affichage sur le tableau de commande du distributeur s'éteint automatiquement et entre au mode "veille" lorsque les boutons de commande et les leviers de distribution n'ont pas été utilisés pendant au moins 2 minutes. Le fait d'appuyer une fois sur un bouton de commande alors que l'appareil est au mode "veille" réactive uniquement l'écran d'affichage, sans modifier les réglages. Après réactivation, n'importe quel réglage peut alors être modifié. Si aucune modification n'est apportée dans les 2 minutes qui suivent, l'affichage passe de nouveau au mode "veille".
- Le système de distribution ne fonctionne pas lorsque la porte du réfrigérateur est ouverte.
- Attendre 24 heures pour que le réfrigérateur refroidisse et refroidisse l'eau.
- Prévoir un délai de 24 heures pour la production du premier lot de glaçons. Jeter les trois premiers lots de glaçons produits.

Nettoyage, assainissement et entretien

IMPORTANT : Le non-respect des instructions concernant l'assainissement peut compromettre la sécurité sanitaire de l'eau distribuée.

- Lors de la première utilisation du réfrigérateur et chaque fois que l'on change le filtre à eau, purger le circuit d'eau. Jeter les 15 premiers litres d'eau - l'équivalent de 6 à 7 minutes de distribution (pas nécessairement de manière consécutive mais avant la première utilisation) et jeter les glaçons produits lors des premières 24 heures.
- Si le distributeur d'eau n'a pas été utilisé pendant plus de 5 jours, il est recommandé de nettoyer le circuit et de laisser couler le premier litre d'eau.
- Nettoyer régulièrement le bac à glaçons avec de l'eau potable pour nettoyer le bac à glaçons.
- Le filtre à eau doit être changé lorsqu'indiqué sur le tableau de commande ou lorsque le distributeur d'eau/de glaçons n'a pas été utilisé pendant plus de 30 jours.
- A chaque changement de filtre à eau, assainir le circuit de distribution d'eau/de glaçons à l'aide d'un désinfectant dit "alimentaire" (contenant du hypochlorite de sodium) qui n'altère pas les propriétés des matériaux, ou de la "Trousse d'assainissement" disponible à l'achat auprès du service après-vente. Rincer le circuit avec au moins 2 litres d'eau avant utilisation.
- Utiliser uniquement les pièces détachées fournies par le fabricant pour remplacer des composants du distributeur d'eau et de glaçons.

Purge du circuit d'eau

1. Utiliser un récipient robuste pour appuyer sur le levier du distributeur d'eau pendant 5 secondes, puis le relâcher pendant 5 secondes. Répéter l'opération jusqu'à ce que l'eau commence à couler.
2. Une fois que l'eau commence à couler, continuer d'appuyer puis de relâcher le levier du distributeur (appui pendant 5 secondes, relâchement pendant 5 secondes) jusqu'à ce qu'un total de 15 litres ait été distribué. Ceci évacue l'air du filtre et du système de distribution d'eau et rend le filtre à eau opérationnel. Une vidange supplémentaire peut être nécessaire dans certains domiciles. Pendant l'évacuation de l'air du système, de l'eau peut gicler du distributeur.

Distributeur d'eau

IMPORTANT : Puiser une quantité suffisante d'eau chaque semaine pour maintenir un approvisionnement frais.

Distribution d'eau :

1. Appuyer un verre résistant contre le levier de distribution d'eau.
2. Retirer le verre pour arrêter la distribution.

Distributeur à glaçons

Les glaçons tombent du bac d'entreposage de la machine à glaçons dans le congélateur lorsqu'on appuie sur le levier du distributeur. Pour éteindre la machine à glaçons, voir "Machine à glaçons et bac d'entreposage".

La machine à glaçons peut produire à la fois de la glace concassée et des glaçons. Avant toute distribution de glace, sélectionner le type de glace que l'on souhaite en appuyant sur le bouton ICE TYPE (TYPE DE GLACE).

L'écran d'affichage indique le type de glace sélectionné.



CONCASSÉE

GLAÇONS

Pour de la glace concassée, les glaçons sont concassés avant d'être distribués. Cette action peut causer un court délai lors de la distribution de glace concassée. Le bruit du broyeur de glaçons est normal et la dimension des morceaux de glace peut varier. Lorsqu'on passe du mode glace concassée au mode glaçons, quelques onces de glace concassée sont distribuées avec les premiers glaçons.

Distribution de glace :

1. S'assurer que le type de glace désiré est bien sélectionné. Pour passer des glaçons à la glace concassée, appuyer sur ICE TYPE (TYPE DE GLACE).

⚠ AVERTISSEMENT



Risque de coupure

Utiliser un verre robuste pour la distribution de glaçons.

Le non-respect de cette instruction peut causer des coupures.

2. Appuyer un verre robuste contre le levier de distribution de glaçons. Tenir le verre près de l'ouverture du distributeur pour que les glaçons ne tombent pas à côté du verre.

IMPORTANT : Il n'est pas nécessaire d'appliquer beaucoup de pression au levier pour activer le distributeur de glaçons. Une pression forte ne donne pas une distribution plus rapide de glaçons ou des quantités plus grandes.

3. Retirer le verre pour arrêter la distribution.

REMARQUE : La distribution de glaçons peut se poursuivre pendant 10 secondes maximum après que le verre a été éloigné du levier. Le distributeur peut continuer à faire du bruit pendant quelques secondes après la distribution.

Lumière du distributeur

Lorsqu'on utilise le distributeur, l'éclairage s'allume automatiquement. Si l'on souhaite que la lumière reste allumée en permanence, sélectionner ON (MARCHE) ou DIM (SOMBRE) : L'écran d'affichage indique le mode sélectionné.



ON (MARCHE)



DIM (SOMBRE)

MARCHE : Appuyer sur LIGHT (lumière) pour allumer la lampe du distributeur.

DIM (SOMBRE) : Appuyer sur LIGHT une deuxième fois pour sélectionner le mode DIM. La lumière du distributeur reste activée, mais à une intensité inférieure.

ARRÊT : Appuyer sur LIGHT une troisième fois pour éteindre la lampe du distributeur.

Les lampes du distributeur sont des DEL qui ne peuvent pas être remplacées. Si l'éclairage du distributeur ne semble pas fonctionner, voir "Dépannage" pour plus d'information.

Dispositif de verrouillage du distributeur

Le distributeur peut être arrêté pour un nettoyage facile ou pour éviter la distribution involontaire par de jeunes enfants ou des animaux de compagnie.

REMARQUE : La fonction de verrouillage n'interrompt pas l'alimentation électrique au réfrigérateur, à la machine à glaçons ou à la lampe du distributeur. Elle sert simplement à désactiver les commandes et leviers du distributeur. Pour éteindre la machine à glaçons, voir "Machine à glaçons et bac d'entreposage".

- Appuyer sur LOCK (VERROUILLAGE) pendant 3 secondes pour verrouiller le distributeur.
- Appuyer une seconde fois sur LOCK pour déverrouiller le distributeur.

L'écran d'affichage indique si le distributeur est verrouillé.



LOCKED
(VERROUILLAGE)



UNLOCKED
(DÉVERROUILLAGE)

Système de filtration d'eau

Le filtre à eau se trouve dans l'angle supérieur droit du compartiment de réfrigération.

Témoin lumineux de l'état du filtre à eau

Lorsque le filtre à eau est installé dans le réfrigérateur, les témoins lumineux du filtre à eau vous aideront à savoir quand changer le filtre à eau.

- L'icône du témoin du filtre à eau passe de Normal (eau bleue) à Order (commander) (ondulations rouges) et "Order Filter" (commander filtre) (orange) lorsque 90 % du volume d'eau pour lequel le filtre est paramétré est passé par le filtre OU lorsque 5 mois se sont écoulés depuis l'installation du filtre.
- L'icône "Replace Filter" (changer le filtre) s'allume et clignote continuellement lors de la distribution lorsque le volume d'eau paramétré est passé par le filtre OU lorsque 6 mois se sont écoulés depuis l'installation du filtre. Un nouveau filtre doit être installé immédiatement lorsque le témoin lumineux Replace s'allume.
- Lorsque les icônes "Replace Filter" (changer le filtre) et "water" (eau) sont restées au stade "Replace Filter" pendant 14 jours, elles s'allument systématiquement en rouge et clignotent continuellement durant la distribution. Un signal d'alerte retentit également trois fois après la distribution.

Le filtre à eau jetable doit être remplacé au moins tous les 6 mois. Si le débit d'eau au distributeur d'eau ou à la machine à glaçons diminue de façon marquée avant que 6 mois ne se soient écoulés, remplacer le filtre à eau plus souvent.

Réinitialisation du statut du filtre à eau

Après avoir changé le filtre à eau, réinitialiser le statut du filtre à eau. Sur l'écran d'affichage, appuyer sur FILTER RESET (RÉINITIALISATION DU FILTRE) pendant 3 secondes. Le témoin lumineux passera de Replace Filter (changer le filtre) (rouge) à Normal (ondulations blanches et goutte d'eau) lorsque le système est réinitialisé.

Remplacement du filtre à eau

IMPORTANT : De l'air piégé dans le système d'alimentation en eau peut entraîner l'éjection de l'eau et du filtre. Toujours faire couler l'eau pendant au moins 2 minutes avant de retirer le filtre ou le bouchon de dérivation bleu.

1. Pour accéder au filtre, exercer une pression vers le haut sur la section ondulée du couvercle du filtre à eau.
2. Tourner le filtre dans le sens antihoraire pour le retirer.
3. Retirer l'étiquette de scellement du filtre de rechange et insérer l'extrémité du filtre dans la tête du filtre.
4. Faire pivoter le filtre dans le sens horaire jusqu'à la butée d'arrêt. Fermer le couvercle du filtre en l'emboîtant.
5. Rincer le système de distribution d'eau. Voir "Distributeurs d'eau et de glaçons".

REMARQUE : Le distributeur peut être utilisé sans qu'un filtre à eau ne soit installé. L'eau ne sera pas filtrée. Si l'on choisit cette option, remettre le filtre en place avec le bouchon de dérivation bleu.

ENTRETIEN DU RÉFRIGÉRATEUR

Nettoyage

⚠ AVERTISSEMENT



Risque d'explosion

Utiliser un produit de nettoyage ininflammable.

Le non-respect de ces instructions peut causer un décès, une explosion ou un incendie.

Les sections de réfrigération et de congélation se dégivrent automatiquement. Toutefois, nettoyer les deux compartiments environ une fois par mois afin d'éviter toute accumulation d'odeurs. Essuyer les renversements immédiatement.

IMPORTANT :

- Comme l'air circule entre les deux compartiments, toutes les odeurs formées dans l'un seront transférées à l'autre. Les deux compartiments doivent être nettoyés avec soin pour éliminer les odeurs. Pour éviter le transfert d'odeurs et l'assèchement des aliments, envelopper ou recouvrir hermétiquement les aliments.
- Ne pas utiliser de nettoyeurs puissants ou abrasifs tels que les nettoyeurs à vitre en atomiseurs, nettoyeurs à récurer, liquides inflammables, cires nettoyantes, détergents concentrés, dissolvants pour les ongles, agents de blanchiment ou nettoyeurs contenant du pétrole. Ne pas utiliser d'essuie-tout, tampons à récurer ou autres outils de nettoyage abrasifs susceptibles d'érafler ou d'endommager les matériaux.

Nettoyage de l'intérieur

1. Débrancher le réfrigérateur ou déconnecter la source de courant électrique.
2. Utiliser une éponge propre ou un linge doux et un détergent doux dans de l'eau tiède, laver à la main, rincer et sécher soigneusement les pièces amovibles et les surfaces intérieures.
3. Brancher le réfrigérateur ou reconnecter la source de courant électrique.

Nettoyer l'écran d'affichage tactile du tableau de distribution

1. Pour éviter de modifier involontairement les réglages, s'assurer que le réfrigérateur est débranché ou que le courant électrique est déconnecté avant d'essuyer l'écran.
2. Préparer un mélange avec du détergent doux et de l'eau tiède. Humecter un chiffon doux sans charpie du mélange et essuyer doucement l'écran.

REMARQUE : Ne pas vaporiser ni essuyer de liquides directement sur l'écran, et ne pas saturer le chiffon de produit.

3. Brancher le réfrigérateur ou reconnecter la source de courant électrique.

Nettoyage des surfaces extérieures

1. Débrancher le réfrigérateur ou déconnecter la source de courant électrique.
2. A l'aide d'une éponge propre ou d'un chiffon doux et d'un détergent doux dans de l'eau tiède, laver, rincer et sécher soigneusement les pièces extérieures en acier inoxydable et surfaces métalliques peintes.
3. Brancher le réfrigérateur ou reconnecter la source de courant électrique.

Nettoyage du condensateur

Le condensateur n'a pas besoin d'être nettoyé souvent dans des conditions de fonctionnement domestique normales. Si l'environnement est particulièrement gras, poussiéreux, ou s'il y a des animaux domestiques dans la maison, le condensateur devrait être nettoyé tous les 2 ou 3 mois pour assurer une efficacité maximale.

Nettoyage du condensateur :

1. Débrancher le réfrigérateur ou déconnecter la source de courant électrique.
2. Retirer la grille de la base.
3. Utiliser un aspirateur à brosse douce pour nettoyer la grille, les endroits ouverts derrière la grille et la surface à l'avant du condensateur.

4. Replacer la grille de la base lorsque l'on a terminé.
5. Brancher le réfrigérateur ou reconnecter la source de courant électrique.

Changement de l'ampoule d'éclairage

IMPORTANT : Les lampes du réfrigérateur sont des lampes à usage spécifique pour appareils ménagers; elles ne sont pas conçues pour l'éclairage des pièces du domicile (réglementation (EC) 244/2009).

REMARQUE : Toutes les ampoules pour appareils ménagers ne conviendront pas à votre réfrigérateur. S'assurer de remplacer l'ampoule par une ampoule de taille, de forme et de puissance semblables (pas plus de 40 watts).

- Les lampes du distributeur sont des DEL qui ne peuvent pas être remplacées.
- Sur certains modèles, les lampes intérieures sont des DEL qui ne peuvent pas être remplacées.
- Certains modèles peuvent comporter des DEL dans un compartiment et une ampoule pour appareils ménagers dans l'autre.

Changement d'une ampoule pour appareil ménager :

1. Débrancher le réfrigérateur ou déconnecter la source de courant électrique.
2. Ôter le(s) protège-ampoule si nécessaire.
 - Presser les côtés du protège-ampoule tout en le tirant vers le bas pour le retirer.

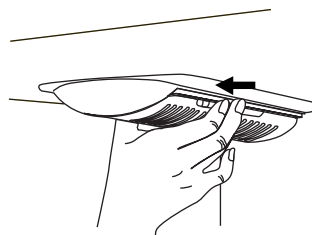

3. Remplacer l'ampoule/les ampoules grillée(s) par une/des ampoule(s) pour appareil électroménager de 40 watts maximum.
4. Remettre en place le(s) protège-ampoule en insérant les languettes du protège-ampoule dans le trou de la doublure et les emboîter.

REMARQUE : Afin d'éviter d'endommager le protège-ampoule, ne pas le forcer au-delà du point de verrouillage.

5. Brancher le réfrigérateur ou reconnecter la source de courant électrique.

DÉPANNAGE

Essayez les solutions suggérées ici avant de demander de l'aide par téléphone.

Fonctionnement du réfrigérateur

Le réfrigérateur ne fonctionne pas

- **Le cordon d'alimentation électrique est-il débranché?** Brancher sur une prise reliée à la terre.
- **La prise électrique fonctionne-t-elle?** Brancher une lampe pour voir si la prise électrique fonctionne.
- **Un fusible du domicile est-il grillé ou un disjoncteur s'est-il ouvert?** Remplacer le fusible ou réenclencher le disjoncteur. Si le problème persiste, appeler un électricien.
- **Les commandes sont-elles activées?** S'assurer que les commandes du réfrigérateur sont bien activées. Voir "Utilisation de la/des commande(s)".

- **S'agit-il d'une nouvelle installation?** Attendre 24 heures après l'installation pour permettre au réfrigérateur de refroidir complètement.

REMARQUE : Régler les commandes de température au réglage le plus froid ne permettra pas aux compartiments de se refroidir plus vite.

Le moteur semble fonctionner excessivement

Il se peut que votre nouveau réfrigérateur fonctionne plus longtemps que l'ancien en raison du compresseur et des ventilateurs à haute efficacité. L'appareil peut fonctionner plus longtemps encore si la température de la pièce est élevée, si une grande quantité de nourriture a été ajoutée, si les portes sont fréquemment ouvertes ou si elles ont été laissées ouvertes.

Le réfrigérateur semble bruyant

Le bruit émis par les réfrigérateurs a été réduit au cours des années. Du fait de cette réduction, il est possible d'entendre des bruits intermittents provenant de votre nouveau réfrigérateur qui n'avaient pas été décelés avec votre ancien modèle. Voici une liste de sons normaux, accompagnée d'explications.

- **Bourdonnement** - se fait entendre lorsque le robinet d'eau s'ouvre pour remplir la machine à glaçons
- **Pulsation** - les ventilateurs/le compresseur se règlent afin d'optimiser la performance
- **Sifflement/cliquetis** - écoulement de liquide réfrigérant, mouvement des conduites d'eau ou d'objets posés sur le dessus du réfrigérateur
- **Grésillement/gargouillement** - de l'eau tombe sur l'élément de chauffage durant le programme de dégivrage
- **Bruit d'éclatement** - contraction/expansion des parois internes, particulièrement lors du refroidissement initial
- **Bruit d'écoulement d'eau** - peut être entendu lorsque la glace fond lors du programme de dégivrage et que l'eau s'écoule dans le plateau de dégivrage
- **Grincement/craquement** - se produit lorsque la glace est éjectée du moule à glaçons.

Les portes ne ferment pas complètement

- **La porte est-elle bloquée en position ouverte?** Déplacer les emballages d'aliments pour dégager la porte.
- **Un compartiment ou une tablette bloquent-ils le passage?** Replacer le compartiment ou la tablette en position correcte.

Les portes sont difficiles à ouvrir

AVERTISSEMENT



Risque d'explosion

Utiliser un verre robuste pour la distribution de glaçons.
Le non-respect de ces instructions peut causer un décès, une explosion ou un incendie.

- **Les joints d'étanchéité sont-ils sales ou collants?** Nettoyer les joints et les surfaces de contact au savon doux et à l'eau tiède. Rincer et sécher avec un linge doux.

Température et humidité

La température est trop élevée

- **S'agit-il d'une nouvelle installation?** Attendre 24 heures après l'installation pour permettre au réfrigérateur de refroidir complètement.
- **Porte(s) ouverte(s) souvent ou laissée(s) ouverte(s)?** Ceci permet à l'air chaud de pénétrer dans le réfrigérateur. Minimiser la fréquence d'ouverture des portes et les garder complètement fermées.
- **A-t-on ajouté une grande quantité d'aliments?** Attendre quelques heures pour permettre au réfrigérateur de revenir à une température normale.
- **Les réglages sont-ils corrects pour les conditions existantes?** Régler les commandes à un cran plus froid. Vérifier la température au bout de 24 heures. Voir "Utilisation de la/des commande(s)".

La température est trop basse dans le réfrigérateur

- **L'évent du réfrigérateur est-il obstrué?** Si l'ouverture d'évacuation située à l'angle supérieur arrière gauche du compartiment de réfrigération est obstruée par des articles placés directement devant, le réfrigérateur sera trop froid. Eloigner les objets de l'ouverture d'évacuation.
- **Le bac d'entreposage à glaçons est-il correctement positionné?** Voir "Machine à glaçons et bac d'entreposage à glaçons."
- **Les réglages sont-ils corrects pour les conditions existantes?** Régler les commandes à un réglage plus chaud. Vérifier la température au bout de 24 heures. Voir "Utilisation de la/des commande(s)".

Il y a accumulation d'humidité à l'intérieur

REMARQUE : Une certaine accumulation d'humidité est normale.

- **La pièce est-elle humide?** Ceci contribue à l'accumulation de l'humidité.
- **Porte(s) ouverte(s) souvent ou laissée(s) ouverte(s)?** Ceci permet à l'air chaud de pénétrer dans le réfrigérateur. Minimiser la fréquence d'ouverture des portes et les garder complètement fermées.

Glaçons et eau

La machine à glaçons ne produit pas ou pas suffisamment de glaçons

- **Le réfrigérateur est-il connecté à l'alimentation en eau et le robinet d'arrêt d'eau est-il ouvert?** Brancher le réfrigérateur à l'alimentation en eau et ouvrir le robinet d'arrêt d'eau complètement.
- **La canalisation de la source d'eau du domicile comporte-t-elle une déformation?** Une déformation dans la canalisation peut réduire l'écoulement d'eau. Redresser la canalisation d'eau.
- **La machine à glaçons est-elle allumée?** S'assurer que la machine à glaçons est en marche. Voir "Machine à glaçons et bac d'entreposage à glaçons."
- **S'agit-il d'une nouvelle installation?** Attendre 24 heures après l'installation de la machine à glaçons pour que la production de glaçons commence. Attendre 72 heures pour que la production de glaçons soit complète.
- **Porte du réfrigérateur complètement fermée?** Bien fermer la porte. Si elle ne ferme pas complètement, voir "Les portes ne ferment pas complètement".
- **A-t-on récemment prélevé une grande quantité de glaçons?** Attendre 24 heures pour que la machine à glaçons produise plus de glaçons.
- **Un glaçon est-il coincé dans le bras éjecteur de la machine à glaçons?** Enlever le glaçon du bras éjecteur avec un ustensile en plastique.
- **Un filtre à eau est-il installé sur le réfrigérateur?** Enlever le filtre et faire fonctionner la machine à glaçons. Si le volume de glace augmente, le filtre est probablement obstrué ou mal installé. Remplacer le filtre ou le réinstaller correctement.
- **Un système de filtration de l'eau à osmose inverse est-il connecté à votre alimentation en eau froide?** Ceci peut réduire la pression de l'eau.

Les glaçons sont creux ou petits

REMARQUE : Cela indique une faible pression de l'eau.

- **Le robinet d'arrêt de la canalisation d'eau n'est-il pas complètement ouvert?** Ouvrir le robinet d'arrêt complètement.
- **La canalisation de la source d'eau du domicile comporte-t-elle une déformation?** Une déformation dans la canalisation peut réduire l'écoulement d'eau. Redresser la canalisation d'eau.
- **Un filtre à eau est-il installé sur le réfrigérateur?** Enlever le filtre et faire fonctionner la machine à glaçons. Si la qualité des glaçons s'améliore, le filtre est probablement obstrué ou mal installé. Remplacer le filtre ou le réinstaller correctement.

- **Un système de filtration de l'eau à osmose inverse est-il connecté à votre alimentation en eau froide?** Ceci peut réduire la pression de l'eau.
- **D'autres questions concernant la pression de l'eau?** Appeler un plombier agréé et qualifié.

Mauvais goût, mauvaise odeur ou couleur grise des glaçons

- **Les raccords de plomberie sont-ils neufs?** Des raccords de plomberie neufs peuvent entraîner une décoloration ou un mauvais goût des glaçons.
- **Les glaçons ont-ils été gardés trop longtemps?** Jeter les glaçons. Laver le compartiment à glaçons. Accorder 24 heures pour la fabrication de nouveaux glaçons.
- **Y a-t-il un transfert d'odeurs de nourriture?** Utiliser des emballages hermétiques et à l'épreuve de l'humidité pour conserver les aliments.
- **L'eau contient-elle des minéraux (tels que le soufre)?** L'installation d'un filtre à eau peut être requise afin d'enlever les minéraux.
- **Un filtre à eau est-il installé sur le réfrigérateur?** Une décoloration grise ou foncée de la glace indique que le système de filtration de l'eau nécessite un rinçage supplémentaire. Rincer le circuit d'eau avant d'utiliser un nouveau filtre. Remplacer le filtre à eau à la date indiquée. Voir "Système de filtration de l'eau".

Le distributeur d'eau et de glaçons ne fonctionne pas correctement

- **Le réfrigérateur est-il connecté à l'alimentation en eau et le robinet d'arrêt d'eau est-il ouvert?** Brancher le réfrigérateur à l'alimentation en eau et ouvrir le robinet d'arrêt d'eau complètement.
- **La canalisation de la source d'eau du domicile comporte-t-elle une déformation?** Redresser la canalisation d'eau.
- **S'agit-il d'une nouvelle installation?** Rincer et remplir le système de distribution d'eau. Voir "Distributeurs d'eau et de glaçons".
- **La pression en eau est-elle d'au moins 35 lb/po² (241 kPa)?** La pression de l'eau du domicile détermine l'écoulement d'eau du distributeur.
- **Un filtre à eau est-il installé sur le réfrigérateur?** Enlever le filtre et faire fonctionner le distributeur. Si le débit d'eau augmente, le filtre est probablement obstrué ou mal installé. Remplacer le filtre ou le réinstaller correctement.
- **La caractéristique de remplissage du distributeur d'eau ne distribue-t-elle pas une quantité précise d'eau?** Calibrer le distributeur d'eau. Voir "Distributeurs d'eau et de glaçons".
- **Porte du réfrigérateur complètement fermée?** Bien fermer la porte. Si elle ne ferme pas complètement, voir "Les portes ne ferment pas complètement".
- **A-t-on récemment ôté les portes?** S'assurer que l'assemblage câble/tuyau du distributeur d'eau a été correctement reconnecté au sommet de la porte du réfrigérateur. Voir "Portes et tiroir du réfrigérateur".
- **Un système de filtration de l'eau à osmose inverse est-il connecté à votre alimentation en eau froide?** Ceci peut réduire la pression de l'eau.

De l'eau suinte du système de distribution

REMARQUE : Il est normal de constater l'apparition d'une ou deux gouttes d'eau après la distribution d'eau.

- **Le verre n'a pas été maintenu sous le distributeur assez longtemps?** Maintenir le verre sous le distributeur 2 à 3 secondes après avoir relâché le levier du distributeur.
- **S'agit-il d'une nouvelle installation?** Rincer le système de distribution d'eau. Voir "Distributeurs d'eau et de glaçons".
- **Le filtre à eau a-t-il été récemment changé?** Rincer le système de distribution d'eau. Voir "Distributeurs d'eau et de glaçons".

L'eau du distributeur est tiède

REMARQUE : L'eau du distributeur est réfrigérée à seulement 50°F (10°C).

- **S'agit-il d'une nouvelle installation?** Attendre 24 heures après l'installation pour que l'alimentation en eau refroidisse complètement.
- **A-t-on récemment distribué une grande quantité d'eau ?** Attendre 24 heures pour que l'alimentation en eau refroidisse complètement.
- **Y a-t-il longtemps que de l'eau n'a pas été servie?** Le premier verre d'eau peut ne pas être froid. Jeter le premier verre d'eau.
- **Le réfrigérateur est-il raccordé à la canalisation d'arrivée d'eau froide?** S'assurer que le réfrigérateur est raccordé à la canalisation d'arrivée d'eau froide.

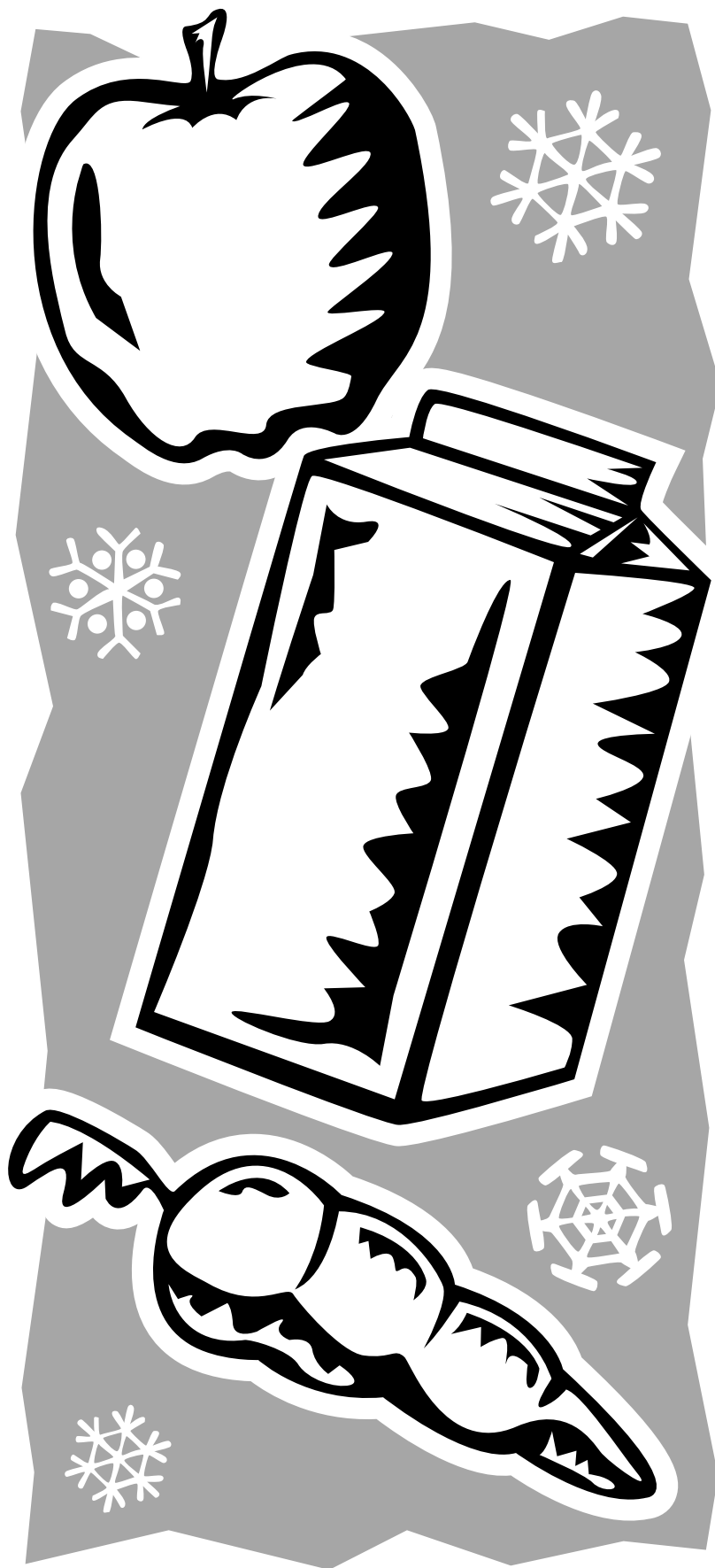

KÜHLGEFRIER- KOMBINATION

Bedienungs- und
Pflegeanleitung

Inhaltsverzeichnis 2

Inhaltsverzeichnis

SICHERHEIT DES KÜHLSCHRANKS	2	KÜHLSCHRANKBENUTZUNG	7
Inhaltsverzeichnis	2	Öffnen und Schließen der Türen	7
Ordnungsgemäße Entsorgung Ihres alten Kühlschranks	3	Steuerung verwenden	7
EINBAUANLEITUNG	4	Luftfeuchtigkeitsregelung im Gemüsefach	8
Auspacken des Kühlschranks	4	Eismaschine und Eislagerbehälter	9
Vor dem Gebrauch	4	Wasser- und Eisspender.....	9
Örtliche Anforderungen	5	Wasserfiltriersystem.....	11
Entfernen und Austausch des Griffs.....	5	PFLEGE DES KÜHLSCHRANKS	11
Entfernen und Austausch der Türen und Scharniere	6	Reinigung	11
Wasserversorgung anschließen	6	Wechsel der Glühbirne	12
Einstellung der Türen.....	6	FEHLERBEHEBUNG	12
		Betrieb des Kühlschranks	12
		Temperatur und Feuchtigkeit.....	13
		Eis und Wasser	13

SICHERHEIT DES KÜHLSCHRANKS

Ihre Sicherheit und die Sicherheit von anderen ist sehr wichtig.

Wir haben viele wichtige Sicherheitshinweise in diesem Handbuch und in Ihrem Gerät erfasst. Lesen und beachten Sie alle Sicherheitshinweise.



Dies ist ein Sicherheitswarnsymbol.

Dieses Symbol warnt Sie vor möglichen Gefahren, die Sie und andere töten oder verletzen können.

Alle Sicherheitshinweise folgen dem Sicherheitshinweissymbol entweder mit dem Begriff „GEFAHR“ oder „WARNUNG“. Diese Worte bedeuten:

! GEFAHR

Sie könnten getötet oder schwer verletzt werden, wenn Sie nicht sofort die Anweisungen befolgen.

! WARNUNG

Sie könnten getötet oder schwer verletzt werden, wenn Sie die Anweisungen nicht befolgen.

Alle Sicherheitshinweise nennen Ihnen die mögliche Gefahr und wie Sie die Möglichkeit der Verletzung verringern können und was passieren kann, wenn Sie die Anweisungen nicht befolgen.

WICHTIGE SICHERHEITSANWEISUNGEN

WARNUNG: Befolgen Sie die grundlegenden Vorsichtsmaßnahmen, um die Gefahr von Brand, eines elektrischen Schlags oder Verletzungen beim Gebrauch Ihres Kühlschranks zu vermeiden.

- Stecken Sie das Stromkabel in eine geerdete Steckdose.
- Entfernen Sie den Erdungsanschluss nicht.
- Verwenden Sie keinen Adapter.
- Verwenden Sie kein Verlängerungskabel.
- Trennen Sie den Kühlschrank von der Stromversorgung, bevor Sie Wartungsarbeiten vornehmen.
- Tauschen Sie vor dem Betrieb alle Teile und Bedientafeln aus.
- Entfernen Sie die Türen von Ihrem alten Kühlschrank.
- Verwenden Sie einen nicht entflammenden Reiniger.
- Verwenden Sie keine anderen mechanischen, elektrischen oder chemischen Mittel als diejenigen, die von dem Hersteller empfohlen wurden, um den Abtauvorgang zu beschleunigen.
- Lagern oder verwenden Sie kein Benzin, entflammbare Flüssigkeiten oder Gas in der Nähe dieses oder eines anderen elektrischen Gerätes. Die Dämpfe können Feuer oder Explosionen verursachen.
- Lagern Sie keine explosiven Substanzen, wie z.B. Sprühflaschen mit entflammbaren Treibmitteln in diesem Kühlschrank.
- Verwenden oder stellen Sie keine elektrischen Geräte in die Kühlschrankabteile, wenn diese nicht ausdrücklich vom Hersteller zugelassen sind.
- Der Transport und die Installation vom Kühlschrank sollte von mindestens zwei oder mehreren Personen vorgenommen werden.
- Trennen Sie den Kühlschrank von der Stromversorgung, bevor Sie die Eismaschine einbauen (nur bei für Eismaschinen vorbereiteten Modellen).
- Ein qualifizierter Servicetechniker muss die Wasserleitung und die Eismaschine einbauen.
- Verwenden Sie ein stabiles Glas für die Eisausgabe (bei einigen Modellen).
- Essen Sie die Eiswürfel oder Eislollys nicht sofort nachdem Sie diese aus dem Gefrierschrank entnommen haben, da diese Verköhlung verursachen könnten.
- Verschlucken Sie nicht den Inhalt (nicht giftig) der Eispacks (bei einigen Modellen).
- Dieses Gerät ist nicht dazu gedacht von Personen (einschließlich Kindern) mit reduzierten physikalischen, sensorischen oder mentalen Fähigkeiten oder mangelnder Erfahrung oder Kenntnis verwendet zu werden, es sei denn, diese stehen unter der Überwachung oder Anweisung einer Person, die in Bezug auf den Gebrauch des Gerätes für deren Sicherheit zuständig ist.
- Um zu vermeiden, dass Kinder sich einschließen oder ersticken, lassen Sie diese nicht in dem Kühlschrank spielen oder sich darin verstecken.
- Wenn das Stromkabel beschädigt ist, muss es vom Hersteller oder seinem Kundendienst oder einer ähnlich qualifizierten Person ausgetauscht werden, um Gefahren zu vermeiden.

BEWAHREN SIE DIESE ANWEISUNGEN GUT AUF

Ornungsgemäße Entsorgung Ihres alten Kühlschranks

! WARNUNG

Erstickungsgefahr

**Entfernen Sie die Türen von Ihrem alten Kühlschrank.
Nichtbeachtung kann zum Tode oder zu Hirnschäden führen.**

WICHTIG: Der Kühlschrank kann für Kinder eine Gefahr darstellen, da sie sich darin einschließen und ersticken könnten. Leider ist das kein Problem der Vergangenheit. Weggeworfene oder ausrangierte Kühlschränke stellen noch immer eine Gefahr dar - auch wenn sie nur „für einige Tage“ abgestellt wurden. Wenn Sie Ihren alten Kühlschrank nicht mehr brauchen, befolgen Sie bitte diese Anweisungen, um dabei zu helfen, Unfälle zu vermeiden.

Bevor Sie Ihren alten Kühlschrank oder Gefrierschrank wegwerfen:

- Wenn Sie den Kühlschrank verschrotten, machen Sie ihn unbrauchbar, indem Sie das Stromkabel abtrennen.
- Nehmen Sie die Türen heraus, so dass Kinder nicht hineinklettern und sich darin einschließen können.

- Lassen Sie die Fächer an ihrem Platz, so dass Kinder nicht einfach hineinklettern können.

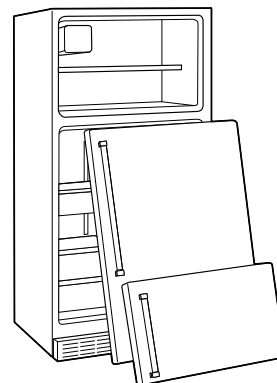

Verschrottung und Entsorgung

WICHTIG: Verschrotten Sie den Kühlschrank unter Einhaltung der lokalen Verordnungen für Abfallentsorgung und bringen Sie diesen zur betreffenden Sammelstelle; lassen Sie den Kühlschrank nicht unbeaufsichtigt, auch nicht für einige Tage, da dieser eine mögliche Gefahrenquelle für Kinder darstellt.

- Das Gerät wurde mit recyclefähigen Materialien hergestellt. Dieses Gerät ist gekennzeichnet in Übereinstimmung mit der Europäischen Richtlinie 2002/96/EG, bezüglich der Elektro- und Elektronik-Altgeräte (WEEE). Durch Sicherstellung der ordnungsgemäßen Entsorgung dieses Gerätes, können Sie dazu beitragen mögliche negative Auswirkungen auf die Umwelt und die Gesundheit von Personen zu vermeiden.

- Dieses Symbol auf dem Gerät oder in den beigefügten Dokumenten zeigt an, dass dieses Gerät nicht als Haushaltsmüll behandelt werden soll, sondern zu einer gesonderten Sammelstelle für Recycling von elektrischen und elektronischen Altgeräten gebracht werden muss. 
- Weitere Informationen über die Behandlung, Rückgewinnung und das Recycling dieses Produktes erhalten Sie bei Ihrer zuständigen örtlichen Behörde, dem Sammelzentrum für Haushaltsmüll oder dem Geschäft, in welchem Sie das Gerät gekauft haben.
- Dieses Gerät enthält kein FCKW. Der Kühlkreislauf enthält R134a (HFC) oder R600a (HC) (siehe Angaben auf dem Typenschild im Gerät).
- Geräte mit Isobutan (R600a): Isobutan ist ein Erdgas ohne Umwelteinfluss, aber es ist brennbar. Achten Sie daher darauf, dass die Kreislaufrohre des Kühlschranks nicht beschädigt sind.
- Dieses Produkt kann Fluor und Treibhausgase enthalten, die Gegenstand des Kyoto-Protokolls sind; das Kühlgas befindet sich in einem hermetisch geschlossenen System. Kühlgas: R134a hat Treibhauspotential nach (GWP) 1300.

Konformitätserklärung

- Dieses Gerät wurde entwickelt, um Speisen zu konservieren und in Übereinstimmung mit der (CE) Verordnung Nr. 1935/2004 hergestellt.
- Dieses Gerät wurde entwickelt, hergestellt und in Verkehr gebracht in Übereinstimmung mit:
 - Sicherheitsziele der „Niederspannungsrichtlinie“ 2006/95/CE (welche die Richtlinie 73/23/EWG und nachfolgende Änderungen ersetzt).
 - Die Schutzanforderungen der Richtlinie „EMV“ 2004/108/EG.

EINBAUANLEITUNG

Auspacken des Kühlschranks

WICHTIG: Ein qualifizierter Techniker muss den Kühlschrank, unter Einhaltung dieser Einbauanleitung, auspacken und anschließen.

WARNUNG

Gefahr durch übermäßiges Gewicht

Der Transport und die Installation vom Kühlschrank sollte von mindestens zwei oder mehreren Personen vorgenommen werden.

Nichtbeachtung kann zu Rückenverletzungen oder anderen Verletzungen führen.

Entfernen der Verpackung

- Entfernen Sie Klebeband und Klebereste von den Flächen, bevor Sie den Kühlschrank einschalten. Reiben Sie mit einer kleinen Menge flüssigem Geschirrspülmittel auf Ihren Fingern über den Kleber. Wischen Sie mit warmen Wasser nach und trocknen Sie die Stelle ab.
- Verwenden Sie keine scharfen Gegenstände, reiben Sie keinen Alkohol, entflammbare Flüssigkeit oder scheuernde Reinigungsmittel auf die Oberfläche, um das Klebeband oder den Kleber zu entfernen. Diese Produkte können die Oberfläche Ihres Kühlschranks beschädigen. Weitere Informationen finden Sie unter „Sicherheit des Kühlschranks“.

Beim Transport Ihres Kühlschranks:

Ihr Kühlschrank ist schwer. Wenn Sie den Kühlschrank zu Reinigungs- oder Wartungsarbeiten transportieren, achten Sie darauf, dass Sie den Boden mit Karton oder Hartfaserplatten auslegen, um Schäden am Boden zu vermeiden. Ziehen Sie den Kühlschrank immer gerade heraus, wenn Sie diesen bewegen. Wackeln Sie nicht oder „laufen“ Sie nicht mit Ihrem Kühlschrank, wenn Sie versuchen, diesen zu transportieren, da dies zu Schäden am Boden führen würde.

- Nachdem Sie den Kühlschrank ausgepackt haben, prüfen Sie, dass dieser nicht beschädigt ist und dass die Türe ordnungsgemäß schließt. Jegliche Beschädigung muss dem Händler innerhalb von 24 Stunden nach Lieferung des Kühlschranks mitgeteilt werden.
- Entsorgen/recyclen Sie alle Verpackungsmaterialien. Das Verpackungsmaterial, welches dieses Symbol aufweist, ist 100% recyclefähig. Erfüllen Sie bei der Entsorgung die örtlichen Bestimmungen. Bewahren Sie die Verpackungsmaterialien (Plastiktüten, Styroporsteile, usw.) außerhalb der Reichweite von Kindern auf, da diese eine mögliche Gefahrenquelle darstellen. 

Vor dem Gebrauch

WICHTIG:

- Um den besten Gebrauch Ihres Kühlschranks sicherzustellen, lesen Sie die Bedienungsanleitung, die eine Beschreibung des Kühlschranks und andere hilfreiche Hinweise enthält.
- Warten Sie mindestens 2 Stunden, bevor Sie den Kühlschrank einschalten, um sicherzustellen, dass der Kühlkreislauf vollständig funktionsfähig ist.

Elektrische Anforderungen

WICHTIG: Der Einbau und der elektrische Anschluss dürfen nur von einem qualifizierten Techniker, entsprechend der Herstelleranweisungen und in Übereinstimmung mit den örtlichen Sicherheitsbestimmungen durchgeführt werden.

- Der Kühlschrank wurde entwickelt, um mit separaten 220 - 240 Volt, 10 Amp und 50/60 Hz Zykluszeit betrieben zu werden.
- Stellen Sie sicher, dass die auf dem Typenschild angegebene Spannung dem entspricht, was Ihnen zu Hause zur Verfügung steht.
- Es muss möglich sein, das Gerät von der Stromversorgung zu trennen, indem man den Stecker zieht oder mit Hilfe eines zweipoligen Hauptschalters-, der der Steckdose vorgeschaltet ist.
- Eine Änderung oder ein Austausch des Stromkabels darf nur von einer qualifizierten Person oder vom Kundendienst durchgeführt werden.

Reinigung vor dem Gebrauch

Nachdem Sie alle Verpackungsmaterialien entfernt haben, reinigen Sie Ihren Kühlschrank von innen, bevor Sie diesen verwenden. Siehe Reinigungsanweisung im Kapitel „Pflege des Kühlschranks“.

Wichtige Informationen über Glasfachböden und Abdeckungen:

Reinigen Sie die Glasfachböden oder Abdeckungen nicht mit warmem Wasser, wenn diese kalt sind. Fachböden und Abdeckungen könnten zerbrechen, wenn diese plötzlichen Temperaturwechseln oder Stößen, wie zum Beispiel Aufprallen ausgesetzt werden. Hartglas wurde entwickelt, um in viele kleine steinchengroße Teile zu zerspringen. Dies ist normal. Glasfachböden und Abdeckungen sind schwer. Nehmen Sie diese zum Transport in beide Hände, um diese nicht fallen zu lassen.

Lagerung von Speisen

- Verwenden Sie das Kühlfach nur zum Lagern von Frischkost und das Gefrierfach nur zum Lagern von Gefriergut, zum Einfrieren von Frischkost oder zur Herstellung von Eiswürfeln.
- Lagern Sie keine Glasbehälter mit Flüssigkeiten im Gefrierfach, da diese zerbrechen könnten.
- Vermeiden Sie es, unverpackte Speisen in direktem Kontakt mit den Innenflächen des Kühl- oder Gefrierfachs zu lagern.

Örtliche Anforderungen

⚠️ WARNUNG



Explosionsgefahr

Halten Sie entflammable Materialien und Dämpfe, wie zum Beispiel Benzin vom Kühlschrank fern.

Nichtbeachtung kann zum Tode, zu Explosionen oder Brand führen.

Bauen Sie den Kühlschrank auf einem Boden, der stabil genug ist, das Gewicht zu tragen und an einem Ort, der für die Größe und den Gebrauch geeignet ist, und richten Sie diesen entsprechend aus.

WICHTIG: Dieser Kühlschrank ist zur Verwendung in Innenräumen, Haushalten oder für ähnliche Anwendungen entwickelt, wie z.B.:

- Mitarbeiterküchen in Geschäften, Büros und anderen Arbeitsumgebungen.
- Bauernhäusern und Kunden in Hotels, Motels oder Wohnanlagen.
- Frühstückspensionen.

Belüftung

Bauen Sie den Kühlschrank an einem trockenen und gut belüfteten Ort ein.

Um gute Belüftung Ihres Kühlschranks sicherzustellen, lassen Sie $\frac{1}{2}$ Zoll (1,25 cm) Platz auf jeder Seite und nach oben. Lassen Sie für 1 Zoll (2,54 cm) Platz hinter dem Kühlschrank. Wenn Ihr Kühlschrank mit einer Eismaschine ausgestattet ist, lassen Sie zusätzlichen Platz an der Rückseite für die Wasseranschlüsse. Wenn Sie Ihren Kühlschrank in der Nähe einer festen Wand

einbauen, lassen Sie ein $3 \frac{3}{4}$ Zoll (9,5 cm) mindestens Platz, zwischen dem Kühlschrank und der Wand und sorgen Sie dafür, dass die Türen sich öffnen lässt.

HINWEIS: Halten Sie die Belüftungsöffnungen des Kühlschranks frei.

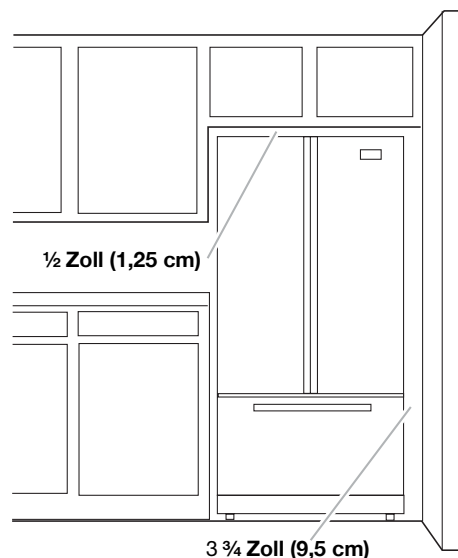

Temperatur

Dieser Kühlschrank wurde entwickelt zum Betrieb an Orten, an welchen die Temperatur innerhalb der folgenden Bereiche liegt, entsprechend der Klimaklasse, die auf dem Typenschild angegeben ist. Wenn der Kühlschrank über längere Zeit und bei einer Temperatur außerhalb des angegebenen Bereiches belassen wird, kann es sein, dass er nicht mehr richtig funktioniert.

HINWEIS: Es wird empfohlen, den Kühlschrank nicht in der Nähe einer Wärmequelle, wie z.B. eines Ofens oder eines Heizkörpers, einzubauen.

Klimaklasse	Umgebungs-Temperatur (°C)	Umgebungs-Temperatur (°F)
SN	Von 10 bis 32	Von 50 bis 90
N	Von 16 bis 32	Von 61 bis 90
ST	Von 16 bis 38	Von 61 bis 100
T	Von 16 bis 43	Von 61 bis 110

Entfernen und Austausch des Griffs

Messen Sie die Türöffnung und die Tiefe und Breite des Kühlschranks. Entfernen Sie die Griffe oder Türen, falls erforderlich.

Türgriffe des Kühlschranks

WICHTIG: Um Kratzer an der Oberfläche zu vermeiden, drücken Sie die Griffe nicht an den Kühlschrank, wenn Sie diese auswechseln.

Zum Entfernen des Griffs:

1. Halten Sie den unteren Teil des Griffs fest, schieben Sie den Griff nach oben und ziehen Sie den Griff gerade aus der Tür heraus.
2. Wiederholen Sie Schritt 1, um den Griff der liegenden Tür zu entfernen.

Zum Wechseln des Griffs:

1. Positionieren Sie den Griff so, dass die großen Bohrungen in den Befestigungsschellen unten sind und richten Sie die Bohrungen mit den Türstiftschrauben aus.
2. Drehen Sie den Griff so, dass die Befestigungsschellen flach gegen die Türe liegen und schieben Sie den Griff nach unten, um diesen einzurasten.

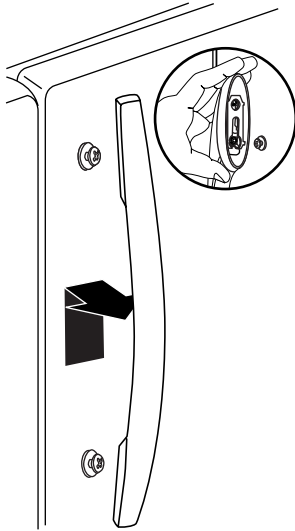

Griff des Gefrierfachs

Zum Entfernen des Griffs:

1. Schieben Sie den Griff nach links, um die Nuten in den Befestigungsschellen auszurasen, die mit den Türstiftschrauben ausgerichtet sind.

Zum Wechseln des Griffs:

1. Positionieren Sie den Griff so, dass die Bohrungen in den Befestigungsschellen mit den Türstiftschrauben angeglichen sind.
2. Drehen Sie den Griff so, dass die Befestigungsschellen flach gegen die Türe liegen und schieben Sie den Griff nach unten, um diesen einzurasten.

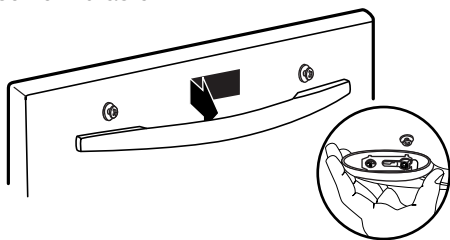

Entfernen und Austausch der Türen und Scharniere

WICHTIG: Kontaktieren Sie einen qualifizierten Techniker, um diese Aufgabe auszuführen.

Wasserversorgung anschließen

WICHTIG: Kontaktieren Sie einen qualifizierten Techniker, um diese Aufgabe auszuführen.

- Befolgen Sie die örtlichen Regelungen für Wasser- und Stromanschlüsse.
- Stellen Sie den Wasseranschluss fertig, bevor Sie den elektrischen Anschluss vornehmen.
- Verwenden Sie den mit dem Neugerät mitgelieferten Schlauch, verwenden Sie nicht den Schlauch Ihres Vorgängergerätes.

- Alle Geräte sind mit einer automatischen Eismaschine ausgestattet und der Wasserspender muss an einen Wasseranschluss angeschlossen werden, der nur Trinkwasser liefert (mit einem Hauptwasserdruck von 0,17 und 0,81 Mpa [1,7 bis 8,1 bar]). Die automatische Eismaschine und/oder Wasserspender, die nicht direkt an den Wasseranschluss angeschlossen sind, dürfen nur mit Trinkwasser befüllt werden.

Einstellung der Türen

WICHTIG:

- Ihr Kühlschrank hat zwei einstellbare Vordernivellierungsschrauben, eine an jeder Seite des Kühlschranksockels. Sollte Ihr Kühlschrank wackelig aussehen oder Sie die Türe einfacher schließen möchten, befolgen Sie die unten stehenden Anweisungen.
 - Bevor Sie den Kühlschrank verschieben, heben Sie die Nivellierschrauben so an, dass die vorderen Rollen den Boden berühren.
1. Entfernen Sie das Gitter am Sockel. Halten Sie das Gitter fest und ziehen Sie dieses zu sich.

HINWEIS: Je nach Modell kann es sein, dass Sie zwei Schrauben entfernen müssen, bevor Sie das Sockelgitter entfernen können.

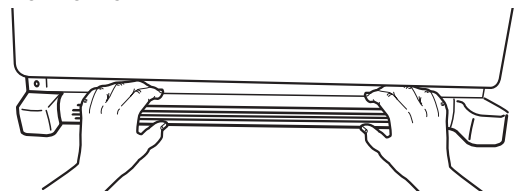

2. Heben oder senken Sie den Schrank an/ab.

Verwenden Sie einen 1/4 Zoll-Sechskantschraubendreher (barely over 6 mm), drehen Sie die Nivellierschraube auf jeder Seite, um das Kühlschrankniveau anzuheben oder abzusenken.

HINWEIS: Lassen Sie eine Person den Kühlschrank von oben anheben, um das Gewicht von den Nivellierschrauben zu nehmen. Dies vereinfacht es, die Schrauben zu drehen. Es kann sein, dass mehrere Umdrehungen der Nivellierschraube erforderlich sind, um die Neigung des Kühlschranks einzustellen.

- Zum Anheben drehen Sie die Nivellierschraube im Uhrzeigersinn.
- Zum Absenken drehen Sie die Nivellierschraube gegen den Uhrzeigersinn.

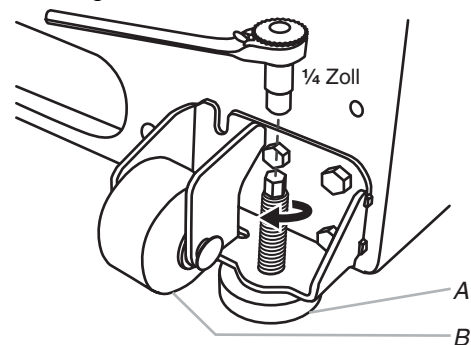

A. Nivellierschraube
B. Vordere Rolle

3. Öffnen Sie die Türe noch einmal, um zu prüfen ob diese jetzt so einfach schließt, wie gewünscht. Wenn nicht, neigen Sie den Kühlschrank leicht weiter nach hinten, indem Sie beide Nivellierschrauben im Uhrzeigersinn drehen. Es kann sein, dass mehrere Umdrehungen erforderlich sind und Sie sollten darauf achten, dass Sie beide Schrauben gleich weit drehen.
4. Austauschen des Sockelgitters

KÜHLSCHRANKBENUTZUNG

Öffnen und Schließen der Türen

Es gibt zwei Kühlschrankfachtüren. Die Türen können entweder einzeln oder zusammen geöffnet werden.

Es gibt ein Vertikalscharnier an der linken Kühlschranktüre.

- Wenn die linke Türe geöffnet wird, faltet sich das Scharnier automatisch nach innen, so dass es nicht im Weg ist.
- Wenn beide Türen geschlossen werden, bildet das Scharnier eine Abdichtung zwischen den beiden Türen.

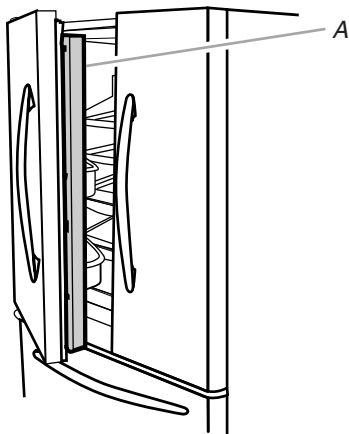

A. Scharnierabdichtung

Steuerung verwenden

Die Kühl- und Gefriersteuerung befindet sich an der Spenderbedientafel.

WICHTIG: Der Anzeigebildschirm an der Spenderbedientafel schaltet sich automatisch aus und geht in den „Schlaf“-Modus, wenn die Bedientasten und die Spenderhebel für 2 Minuten oder länger nicht verwendet werden. Während sich das Gerät im „Schlaf“-Modus befindet, bewirkt das erste Drücken der Steuertaste das Reaktivieren des Anzeigebildschirm ohne dabei Einstellungen zu ändern. Nach dem Reaktivieren können Änderungen an den Einstellungen vorgenommen werden. Wenn innerhalb von 2 Minuten keine Änderungen vorgenommen werden, kehrt die Anzeige wieder in den „Schlaf“-Modus zurück.

- Wenn Sie eine Steuertaste auf der Spenderbedientafel berühren, wird der Display-Bildschirm aktiviert. Der Hauptbildschirm wird, wie dargestellt, angezeigt.

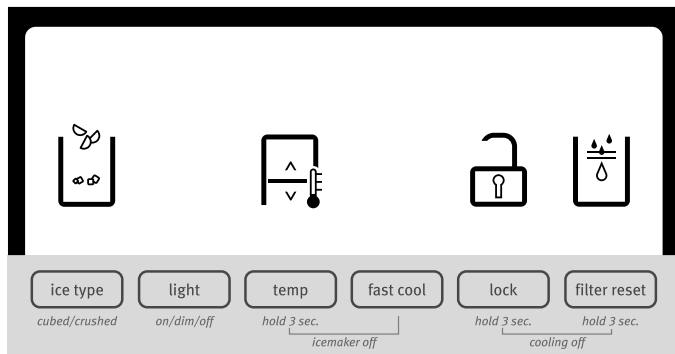

Steuerungen einstellen

Aus nutzerfreundlichen Gründen sind Ihre Kühl- und Gefriereinstellungen ab Werk voreingestellt. Wenn Sie erstmals Ihren Kühlschrank einbauen, stellen Sie sicher, dass die Steuerungen noch immer auf „mittlere Einstellungen“ eingestellt sind. Die ab Werk empfohlenen Einstellungen sind 38°F (3°C) für den Kühlschrank und 0°F (-18°C) für den Gefrierschrank.

WICHTIG:

- Warten Sie 24 Stunden, bevor Sie Speisen in den Kühlschrank legen. Wenn Sie Speisen in den Kühlschrank hineinlegen, bevor dieser vollständig gekühlt ist, könnte es sein, dass die Speisen verderben.
- **HINWEIS:** Die Einstellung der Werte, kühler als die empfohlenen Einstellungen, kühlen die Fächer nicht schneller.
- Wenn die Temperatur im Kühlschrank oder Gefrierschrank zu warm oder zu kalt ist, prüfen Sie zuerst die Belüftungen, um sicherzustellen, dass diese nicht blockiert sind, bevor Sie die Einstellungen nachstellen.
- Die voreingestellten Temperaturen sollten für normalen Haushaltsgebrauch richtig eingestellt sein. Die Steuerungen sind richtig eingestellt, wenn Milch oder Saft so kalt ist, wie Sie dies mögen, und wenn die fest ist.
- Warten Sie mindestens 24 Stunden zwischen den Einstellungen. Prüfen Sie die Temperaturen nach, bevor Sie eine andere Einstellung vornehmen.

Um die Einstellwerte zu sehen und nachzustellen, drücken und halten Sie die Temp-Taste 3 Sekunden lang gedrückt. Wenn der Einstellmodus aktiviert ist, erscheinen die Einstelldaten auf dem Anzeigebildschirm.

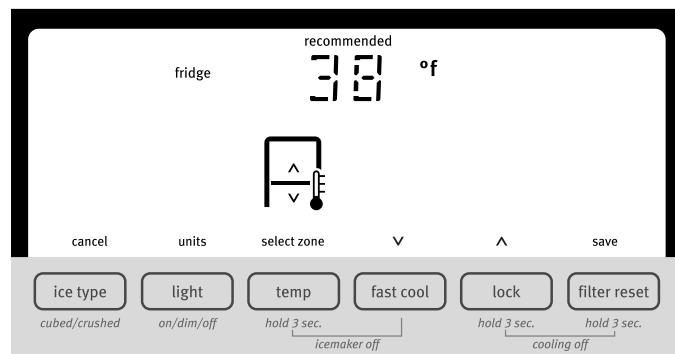

HINWEIS: Um die Temperaturen in Celcius zu sehen, drücken Sie die LICHT-Taste, wenn der Einstellmodus aktiviert ist. Um die Einstellwerte in Fahrenheit anzuzeigen, drücken Sie noch einmal die LICHT-Taste.

- Wenn der Einstellmodus aktiviert ist, zeigt der Anzeigebildschirm die Kühlschrankeinstellung und „KÜHLSCHRANK“ wird angezeigt.
- Drücken Sie VERRIEGELN, um den Einstellwert zu erhöhen oder drücken Sie SCHNELL ABKÜHLEN, um den Einstellwert zu verringern.
- Wenn Sie die Werte für den Kühl- und Gefrierschrank angesehen (und falls gewünscht eingestellt) haben, drücken Sie FILTER, um die Einstellungen zu speichern. Wenn der Bereich geändert wurde, wird auf dem Anzeigebildschirm „GEFRIERSCHRANK“ angezeigt.
- Drücken Sie VERRIEGELN, um den Einstellwert zu erhöhen oder drücken Sie SCHNELL ABKÜHLEN, um den Einstellwert zu verringern.
- Wenn Sie die Werte angesehen (und eingestellt falls gewünscht) haben, für den Kühlschrank und den Gefrierschrank, drücken Sie FILTER, um die Einstellungen zu speichern.

HINWEIS: Zum Verlassen, ohne die Werte zu ändern, drücken Sie EISTYP im Einstellmodus zu irgendeinem Zeitpunkt oder warten Sie ca. 60 Sekunden ohne Aktivität, so dass der Einstellmodus sich automatisch wieder ausschaltet.

Wenn Sie die Temperaturwerte einstellen, verwenden Sie das folgende Diagramm als Hilfe.

BEDINGUNG:	TEMPERATUR EINSTELLUNG:
KÜHLSCHRANK zu kalt	KÜHLSCHRANK Einstellung 1° höher
KÜHLSCHRANK zu warm	KÜHLSCHRANK Einstellung 1° weniger
GEFRIERFACH zu kalt	GEFRIERFACH Einstellung 1° höher
GEFRIERFACH zu warm/ zu wenig Eis	GEFRIERFACH Einstellung 1° weniger

Der Sollwertbereich für den Kühlschrank liegt zwischen 33°F und 45°F (0°C bis 7°C). Der Sollwertbereich für den Gefrierschrank liegt zwischen -5°F und 5°F (-21°C bis -15°C).

Kühlung ein/aus

Ihr Kühl- und Gefrierschrank kühlt nicht, wenn die Kühlung ausgeschaltet ist.

- Um die Kühlung auszuschalten, drücken und halten Sie die Tasten VERRIEGELN und FILTER ZURÜCKSETZEN gleichzeitig für 3 Sekunden. Wenn die Kühlung ausgeschaltet ist, wird „Kühlung aus“ auf dem Anzeigebildschirm angezeigt.

WICHTIG: Um versehentliches Verriegeln des Spenders oder Änderung auf andere Einstellungen zu vermeiden, achten Sie darauf, dass Sie beide Tasten zu genau derselben Zeit drücken.

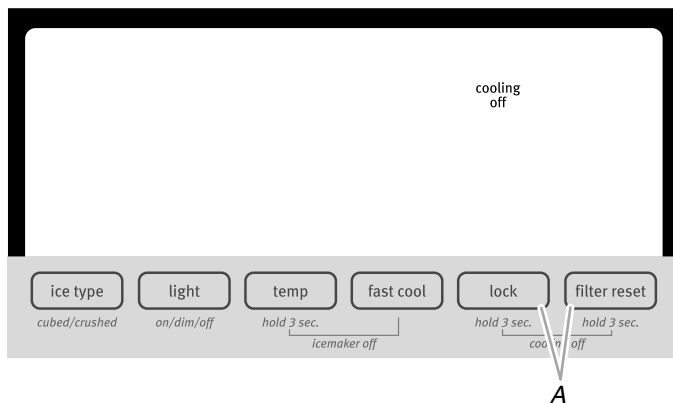

A. Drücken Sie VERRIEGELN und FILTER ZURÜCKSETZEN gleichzeitig.

- Drücken und halten Sie VERRIEGELN und FILTER ZURÜCKSETZEN 3 Sekunden lang gedrückt, um die Kühlung wieder einzuschalten.

Weitere Merkmale

Schnell abkühlen

Die Funktion „Schnell Abkühlen“ hilft in Zeiträumen, in welchen große Mengen gekühlt werden müssen, z.B. große Einkäufe oder bei vorübergehend warmen Zimmertemperaturen.

- Drücken Sie SCHNELL ABKÜHLEN, um den Gefrier- und Kühlschrank auf die niedrigste Temperatureinstellung einzustellen. Wenn diese Funktion eingeschaltet ist, wird das Schnell-Kühl-Symbol an dem Spenderanzeigebildschirm angezeigt. Die Funktion Schnell Abkühlen bleibt für 24 Stunden eingeschaltet, es sei denn, sie wird manuell ausgeschaltet.



- Um die Funktion „Schnell Abkühlen“ manuell auszuschalten, drücken Sie noch einmal die Taste SCHNELL ABKÜHLEN oder stellen Sie die Kühlschranktemperatur auf den Sollwert ein. Das Symbol „Schnell Abkühlen“ wird ausgeblendet, wenn die Funktion ausgeschaltet ist.

HINWEIS: Das Einstellen des Gefrierschranks auf eine kühlere Temperatur kann verursachen, dass einige Lebensmittel, wie zum Beispiel Eiscreme, härter werden.

Alarmer bei angelehnter Tür

Die Funktion „Alarm“ bei angelehnter Tür ertönt, wenn die Kühlschrank- oder Gefrierschranktür 5 Minuten lang geöffnet ist und die Produktkühlung eingeschaltet ist. Der Alarm wird alle 2 Minuten wiederholt. Schließen Sie beide Türen, um den Alarm auszuschalten. Die Funktion wird dann zurückgesetzt und wieder aktiviert, wenn eine der Türen für mehr als 5 Minuten geöffnet ist.

HINWEIS: Um den Alarm stumm zu schalten, während die Tür geöffnet bleibt, wie z.B. während der Reinigung des Kühlschranks, drücken Sie eine Taste an der Bedientafel. Der Alarmton wird vorübergehend ausgeschaltet, aber das Symbol „Türe angelehnt“ bleibt auf der Spenderbedientafel angezeigt.



Wasserfilterstatusleuchte und Filter zurücksetzen

Die Rücksetzsteuerung des Filters erlaubt Ihnen den Wasserfilterstatus neu zu starten und die Funktion jedes Mal nach zu verfolgen, wenn der Wasserfilter gewechselt wird. Siehe „Wasserfiltersystem“.

- Drücken und halten Sie die Taste FILTER ZURÜCKSETZEN 3 Sekunden lang, bis sich die „Filter austauschen“ Leuchte ausschaltet.

Luffeuchtigkeitsregelung im Gemüsefach

Sie können die Feuchtigkeit im feuchtigkeitsdichten Gemüsefach steuern. Je nach Modell, stellen Sie die Steuerung auf einen Wert zwischen OBST und GEMÜSE oder NIEDRIG und HOCH ein.

OBST/NIEDRIG (offen) zur besten Lagerung von Obst und Gemüse mit Schale.

GEMÜSE/HOCH (geschlossen) zur besten Lagerung von frischem Blattgemüse.

Eismaschine und Eislagerbehälter

WICHTIG:

- Spülen Sie das Wassersystem, bevor Sie die Eismaschine einschalten. Siehe „Wasser und Eisspender“.
- Die Eismaschine und der Lagerbehälter befinden sich oben links im Kühlabteil.

Eismaschine ein-/ausschalten

Die Eismaschine hat eine Automatikabschaltung. Wenn die Eismaschine eingeschaltet ist, stoppen die Sensoren automatisch die Eisproduktion, wenn der Lagerbehälter voll ist. Die Eismaschine bleibt EINgeschaltet und die Eisproduktion wird wieder aufgenommen, wenn der Behälter nicht mehr voll ist.

Um die Eismaschine manuell auszuschalten, drücken Sie die Tasten TEMP und SCHNELL ABKÜHLEN gleichzeitig und halten Sie diese für 3 Sekunden gedrückt, bis das Symbol „Eismaschine aus“ leuchtet. Wenn die Eismaschine AUSgeschaltet ist, stoppt die Eisproduktion.

Drücken und halten Sie die Tasten TEMP und SCHNELL ABKÜHLEN noch einmal für 3 Sekunden, um die Eismaschine wieder einzuschalten und das Symbol „Eismaschine aus“ wird ausgeblendet.

Eislagerbehälter entfernen und austauschen

Um den Eislagerbehälter zu entfernen:

1. Halten Sie den Sockel des Lagerbehälters und drücken Sie den Auslöseknopf.
2. Ziehen Sie den Lagerbehälter heraus.

Um den Eislagerbehälter auszutauschen:

WICHTIG: Es ist gegebenenfalls notwendig, den Antrieb der Schnecke hinter dem Eisbehälter gegen den Uhrzeigersinn zu drehen, um den Eisbehälter mit dem Schneckenantrieb auszurichten. Der Eislagerbehälter muss an seinem Platz einrasten, um die ordnungsgemäße Eisabgabe zu gewährleisten.

1. Schieben Sie den Eisbehälter in die Führungsschienen, die sich an beiden Seiten des Gehäuses befinden.
2. Schieben Sie den Eisbehälter hinein, bis ein Widerstand fühlbar ist. Heben Sie die Vorderseite leicht an und drücken Sie den Eisbehälter hinein, bis ein Klicken hörbar ist.

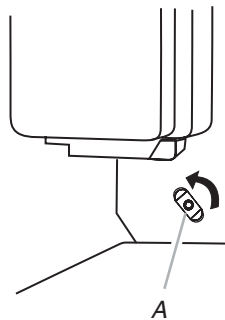

A. Schneckenantrieb

Eisproduktionsrate

- Warten Sie 24 Stunden, bevor Sie die erste Eismenge herstellen. Werfen Sie die ersten drei hergestellten Eisfüllungen weg.
- Die Eismaschine sollte ca. 8 bis 12 Eisfüllungen in einem Zeitraum von 24 Stunden herstellen.
- Um die Eisproduktion zu erhöhen, verringern Sie die Gefrier- und Kühltemperatur. Siehe „Steuerungen verwenden“. Warten Sie 24 Stunden zwischen den Einstellungen.

HINWEIS: Das Einstellen des Gefrierschranks auf eine kühlere Temperatur kann verursachen, dass einige Lebensmittel, wie zum Beispiel Eiscreme, härter werden.

Zur Gedächtnisstütze

- Die Qualität von Ihrem Eis ist nur so gut, wie die Qualität des Wassers, das Ihrer Eismaschine zugeführt wird. Vermeiden Sie es, die Eismaschine an eine Wasserversorgung mit Wasserenthärter anzuschließen. Die Wasserenthärtungs-Chemikalien, (wie z.B. Salz) können Teile in der Eismaschine beschädigen und das Eis ist von minderer Qualität. Wenn es nicht vermeidbar ist, dass das Wasser enthärtet wird, achten Sie darauf, dass Ihr Wasserenthärter ordnungsgemäß funktioniert und instandgehalten wird.
- Verwenden Sie keinerlei scharfe Gegenstände, um das Eis im Behälter aufzubrechen. Dadurch kann der Eisbehälter und der Spendermechanismus beschädigt werden.
- Lagern Sie nichts in dem Eislagerbehälter.

Wasser- und Eisspender

HINWEISE:

- Der Anzeigebildschirm an der Spenderbedientafel schaltet sich automatisch aus und geht in den „Schlaf“-Modus, wenn die Bedientasten und die Spenderhebel für 2 Minuten oder länger nicht verwendet werden. Während sich das Gerät im „Schlaf“-Modus befindet, bewirkt das erste Drücken der Steuertaste das Reaktivieren des Anzeigebildschirms, ohne dabei Einstellungen zu ändern. Nach dem Reaktivieren können Änderungen an den Einstellungen vorgenommen werden. Wenn innerhalb von 2 Minuten keine Änderungen vorgenommen werden, kehrt die Anzeige wieder in den „Schlaf“-Modus zurück.
- Das Spendersystem funktioniert nicht, wenn die Kühlschrantüre geöffnet ist.
- Warten Sie 24 Stunden, bis der Kühlschrank abgekühlt und das Wasser herunter gekühlt ist.
- Warten Sie 24 Stunden, bevor Sie die erste Eismenge herstellen. Werfen Sie die ersten drei hergestellten Eisfüllungen fort.

Reinigung, keimfrei machen und Wartung

WICHTIG: Wenn Sie die Anweisungen bezüglich „keimfrei machen“ nicht beachten, kann die hygienische Sicherheit des gespendeten Wassers beeinträchtigt werden.

- Wenn Sie den Kühlschrank zum ersten Mal verwenden und jedes Mal, nachdem der Wasserfilter ausgetauscht wurde, spülen Sie das Wassersystem. Schütten Sie die ersten 15 Liter Wasser, entspricht 6 bis 7 Minuten Wasserentnahme (nicht notwendigerweise dauerhaft, aber vor dem ersten Trinken) weg und werfen Sie das Eis, das in den ersten 24 Stunden hergestellt wird, ebenfalls weg.
- Wenn der Wasserspender mehr als 5 Tage lang nicht verwendet wurde, ist es ratsam, den Kreislauf zu reinigen und den ersten Liter Wasser ablaufen zu lassen.
- Reinigen Sie den Eisbehälter regelmäßig und verwenden Sie nur Trinkwasser, um den Eisbehälter zu reinigen.
- Der Wasserfilter muss, wie auf der Bedientafel angegeben, gereinigt werden oder wenn der Eis-/Wasserspender für mehr als 30 Tage nicht verwendet wurde.
- Bei jedem Wasserfilteraustausch machen Sie das Eis und/oder Wasserspendersystem keimfrei, mit Hilfe eines Desinfektionsmittels in Lebensmittelqualität (mit Natriumhypochlorid), welches die Materialeigenschaften nicht verändert oder einem „Sanitising Kit“, der beim Kundendienst erhältlich ist. Spülen Sie mit mindestens 2 Liter Wasser vor dem Gebrauch.

- Nur vom Hersteller gelieferte Original-Ersatzteile sollten zum Austausch der Bauteile im Eis- und Wasserspender verwendet werden.

Wassersystem spülen

1. Verwenden Sie einen stabilen Behälter, um den Wasserspenderhebel 5 Sekunden lang zu drücken und zu halten und lassen Sie diesen dann 5 Sekunden lang los. Wiederholen Sie den Vorgang, bis das Wasser zu laufen beginnt.
2. Sobald das Wasser zu laufen beginnt, halten und lösen Sie den Spenderhebel weiter (5 Sekunden lang gedrückt, 5 Sekunden lang gelöst), bis insgesamt 15 Liter gespendet sind. Dadurch wird die Luft aus dem Filter und dem Wasserspendersystem gespült und der Wasserfilter auf den Gebrauch vorbereitet. In einigen Haushalten kann weiteres Spülen erforderlich sein. Da die Luft aus dem System entfernt wird, kann es sein, dass das Wasser aus dem Spender herausspritzt.

Wasserspender

WICHTIG: Entnehmen Sie jede Woche ausreichend Wasser aus dem Wasserspender, um die Lieferung von Frischwasser aufrechtzuerhalten.

Wasser spenden:

1. Drücken Sie ein stabiles Glas gegen den Wasserspenderhebel.
2. Wenn Sie das Glas entfernen, schaltet der Spender aus.

Eisspender

Eis wird aus dem Eismaschinenlagerbehälter im Gefrierfach gespendet, wenn der Spenderhebel gedrückt wird. Ausschalten der Eismaschine erfolgt wie unter „Eismaschine und Lagerbehälter“ beschrieben.

Ihre Eismaschine kann sowohl gemahlenes Eis als auch Eiswürfel herstellen. Wählen Sie vor dem Spenden, welche Art Eis Sie möchten, bevor Sie die Taste EISTYP drücken.

Auf dem Bildschirm wird angezeigt, welche Eis Art ausgewählt wurde.



ZERSTOSSENES EIS



EISWÜRFEL

Bei zerstoßenem Eis werden Eiswürfel zerstoßen, bevor diese gespendet werden. Dies kann eine kurze Verzögerung verursachen. Das Geräusch des Eiszerkleinerers ist normal und die Eisstücke können unterschiedlich groß sein. Wenn Sie von zerstoßenem Eis auf Eiswürfel wechseln, werden auch einige Stückchen zerstoßenes Eis mit den Eiswürfeln abgegeben.

Eis spenden:

1. Achten Sie darauf, dass die gewünschte Art Eis ausgewählt ist. Drücken Sie auf die Taste EISTYP, um zwischen Eiswürfeln und zerkleinertem Eis umzuschalten.

⚠️ WARNUNG

Schnittgefahr

Verwenden Sie ein stabiles Glas, um Eis zu spenden.

Nichtbeachtung kann zu Schnittverletzungen führen.

2. Drücken Sie ein stabiles Glas gegen den Eisspenderhebel. Halten Sie das Glas an die Öffnung des Spenders, so dass das Eis nicht außerhalb des Glases herunterfällt.

WICHTIG: Sie müssen nicht viel Druck auf den Hebel ausüben, um den Eisspender zu aktivieren. Wenn Sie hart dagegen drücken, wird das Eis schneller oder in größeren Mengen abgegeben.
3. Wenn Sie das Glas entfernen, schaltet der Spender aus.

HINWEIS: Es kann sein, dass das Eis weitere 10 Sekunden lang abgegeben wird, nachdem Sie das Glas von dem Hebel entfernt haben. Es kann sein, dass der Spender weiterhin einige Sekunden lang nach der Abgabe Geräusche abgibt.

Spenderlicht

Wenn Sie den Spender verwenden, wird das Licht automatisch eingeschaltet. Wenn Sie möchten, dass das Licht dauerhaft an ist, können Sie entweder EIN oder DIMM auswählen. Auf dem Bildschirm wird angezeigt welcher Modus ausgewählt wurde.



EIN



DIMM

EIN: Drücken Sie die Taste LICHT, um das Spenderlicht einzuschalten.

DIMM: Drücken Sie die Taste LICHT ein zweiter Mal, um den DIMM-Modus auszuwählen. Das Spenderlicht bleibt an, jedoch mit geringerer Lichtstärke.

AUS: Wenn Sie die Taste LICHT noch ein drittes Mal drücken, schaltet sich das Spenderlicht aus.

Das Spenderlicht besteht aus LED-Leuchten, die nicht ausgewechselt werden können. Wenn es scheint, dass Ihr Spenderlicht nicht mehr funktioniert, finden Sie weitere Informationen unter „Fehlerbehebung“.

Verriegelung des Spenders

Der Spender kann ausgeschaltet werden, um einfache Reinigung zu ermöglichen oder ungewollte Abgabe durch Kleinkinder oder Haustiere zu vermeiden.

HINWEIS: Die Verriegelungsoption schaltet nicht den Strom des Kühlschranks, der Eismaschine oder das Spenderlicht aus. Diese Option deaktiviert lediglich die Steuerung und die Spenderhebel. Ausschalten der Eismaschine erfolgt wie unter „Eismaschine und Lagerbehälter“ beschrieben.

- Drücken und halten Sie die Taste VERRIEGELN 3 Sekunden lang, um den Spender zu verriegeln.
- Drücken und halten Sie die Taste VERRIEGELN ein zweites Mal, um den Spender wieder zu aktivieren.

Der Anzeige Bildschirm gibt an, wenn der Spender verriegelt ist.



Wasserfiltersystem

Der Wasserfilter befindet sich oben rechts, im Kühlschrankabteil.

Statusleuchte des Wasserfilters

Wenn ein Wasserfilter im Kühlschrank eingebaut ist, hilft Ihnen die Wasserfilter Statusleuchte zu erkennen, wann Sie Ihren Wasserfilter wechseln müssen.

- Das Wasserfilter Status-Symbol wechseln von normal (blaues Wasser) auf Bestellen (rote Wellen) und Filter bestellen (orange), wenn 90% des Wasservolumens, für welches der Filter hergestellt wurde oder 5 Monate vergangen sind, nachdem der Filter eingebaut wurde.
- Das Symbol „Filter wechseln“ (rot) leuchtet und blinkt dauerhaft, während die vorgegebene Wassermenge durch den Filter gelaufen ist oder nachdem 6 Monate vergangen sind, seit der Filter eingebaut wurde. Ein neuer Wasserfilter sollte sofort eingebaut werden, wenn die Anzeige Licht wechseln leuchtet.
- Nach 14 Tagen im Status Filter wechseln, leuchten das Symbol „Filter wechseln“ und „Wasser“ (rot) und blinken jedes Mal dauerhaft, während der Abgabe. Es ertönt auch eine Warnglocke, drei Mal nach dem Spenden.

Der Wegwerfwasserfilter muss mindestens alle 6 Monate ausgetauscht werden. Wenn der Wasserdurchfluss zum Wasserspender oder zur Eismaschine erkennbar nachlässt, bevor 6 Monate vergangen sind, tauschen Sie den Filter öfters aus.

Status des Wasserfilters zurücksetzen

Nachdem Sie den Wasserfilter ausgetauscht haben, setzen Sie den Status des Wasserfilters zurück. Drücken Sie auf dem Anzeige Bildschirm die Taste FILTER ZURÜCKSETZEN und halten Sie diese 3 Sekunden lang gedrückt. Die Statusleuchte wechselt von Filter austauschen (rot) auf normal (weiße Wellen und Wassertropfen), wenn das System zurückgesetzt ist.

Wasserfilter austauschen

WICHTIG: Wenn Luft im Wassersystem eingeschlossen ist, kann dies verursachen, dass Wasser und Filter ausgeworfen werden. Spenden Sie Wasser immer mindestens 2 Minuten lang, bevor Sie den Filter oder die blaue Umgehungs-kappe entfernen.

1. Um auf den Filter zu zugreifen, drücken Sie diesen in dem geriffelten Teil der Wasserfilterabdeckung nach oben.
2. Drehen Sie den Filter zum Entfernen im Uhrzeigersinn.

3. Entfernen Sie die Sicherungsmarke des Austauschfilters und führen Sie das Filterende in den Filterkopf ein.
4. Drehen Sie den Filter im Uhrzeigersinn, bis dieser stoppt. Lassen Sie die Filterabdeckung zum Schließen einschnappen.
5. Spülen Sie das Wassersystem durch. Siehe „Wasser und Eisspender“.

HINWEIS: Die Spenderfunktion kann verwendet werden, ohne dass ein Wasserfilter eingebaut ist. Ihr Wasser wird nicht gefiltert. Wenn diese Option ausgewählt wurde, tauschen Sie den Filter gegen die blaue Umgehungs-kappe aus.

PFLEGE DES KÜHLSCHRANKS

Reinigung

WARNUNG



Explosionsgefahr

**Verwenden Sie einen nicht entflammaren Reiniger.
Nichtbeachtung kann zum Tode, zu Explosionen oder Brand führen.**

Sowohl die Kühlschrank- als auch die Gefrierfachteile werden automatisch abgetaut. Dennoch müssen beide Teile ungefähr einmal pro Monat gereinigt werden, um Geruchsbildung zu vermeiden. Wischen Sie Verschüttetes sofort auf.

WICHTIG:

- Da die Luft zwischen allen Teilen zirkuliert, werden Gerüche, die sich in einem Teil bilden, in den anderen übertragen. Sie müssen alle Teile sorgfältig reinigen, um Gerüche zu entfernen. Um die Geruchsübertragung und das Austrocknen von Speisen zu vermeiden, wickeln Sie Speisen dicht ein oder decken Sie diese ab.
- Verwenden Sie keine scheuernden oder scharfen Reiniger, wie z.B. Fensterspray, Scheuerreiniger, entflammare Flüssigkeiten, Reinigungswachse, konzentrierte Reinigungsmittel, Nagellackentferner, Bleichen oder Reiniger, die Erdölprodukte enthalten. Verwenden Sie keine Papiertücher, Schmirgelpads oder andere raue Reinigungshilfsmittel, welche die Materialien verkratzen oder beschädigen.

Innenraum reinigen

1. Ziehen Sie den Stecker des Kühlschranks oder trennen Sie diesen von der Stromversorgung.
2. Reinigen Sie von Hand und verwenden Sie dabei einen sauberen Schwamm oder ein weiches Tuch und ein mildes Waschmittel in warmen Wasser aufgelöst. Entfernen und spülen Sie die herausnehmbaren Teile und die Innenflächen sorgfältig.
3. Stecken Sie den Stecker des Kühlschranks wieder in die Steckdose oder schließen Sie den Kühlschrank wieder an die Stromversorgung an.

Reinigen Sie die Touchscreen-Anzeige an der Bedientafel

1. Achten Sie darauf, dass der Kühlschrank nicht angeschlossen ist oder vom Stromanschluss getrennt ist, bevor Sie den Bildschirm abwischen, um zu vermeiden, dass Sie die Einstellungen ändern.
2. Mischen Sie eine Lösung mit mildem Reinigungsmittel und warmem Wasser. Befeuchten Sie ein weiches, fusselfreies Tuch mit der Lösung und wischen Sie leicht über den Bildschirm.
HINWEIS: Sprühen Sie die Flüssigkeiten nicht direkt auf den Bildschirm oder wischen Sie diese darüber oder übersättigen Sie das Tuch nicht.
3. Stecken Sie den Stecker des Kühlschranks wieder in die Steckdose oder schließen Sie den Kühlschrank wieder an die Stromversorgung an.

Reinigen der Außenfläche

1. Ziehen Sie den Stecker des Kühlschranks oder trennen Sie diesen von der Stromversorgung.
2. Verwenden Sie einen sauberen Schwamm oder ein weiches Tuch und ein mildes Reinigungsmittel mit warmem Wasser und waschen, spülen und trocknen Sie sorgfältig die Edelstahlflächen und die lackierten Metallaußenflächen des Kühlschranks.
3. Stecken Sie den Stecker des Kühlschranks wieder in die Steckdose oder schließen Sie den Kühlschrank wieder an die Stromversorgung an.

Kondensator reinigen

Es ist nicht notwendig einen normalen Kondensator in üblichen Haushaltsanwendungen zu reinigen. Wenn der Kühlschrank in besonders fetten oder staubigen Umgebungen eingesetzt wird oder wenn sich im Haushalt besonders viele Haustiere befinden, muss der Kondensator alle 2 bis 3 Monate gereinigt werden, um maximale Wirksamkeit sicher zu stellen.

Kondensator reinigen

1. Ziehen Sie den Stecker des Kühlschranks oder trennen Sie diesen von der Stromversorgung.
2. Entfernen Sie das Gitter am Sockel.
3. Verwenden Sie einen Staubsauger mit einer weichen Bürste, um den Rost, die offenen Bereiche hinter dem Rost und den Frontflächenbereich des Kondensators zu reinigen.
4. Setzen Sie den Sockelrost nach der Reinigung wieder ein.
5. Stecken Sie den Stecker des Kühlschranks wieder in die Steckdose oder schließen Sie den Kühlschrank wieder an die Stromversorgung an.

Wechsel der Glühbirne

WICHTIG: Die Lampen, die im Kühlschrank verwendet werden, sind Speziallampen für Haushaltsgeräte und sind nicht geeignet, um Räume im Haushalt zu beleuchten (Regelung (EG) 244/2009).

HINWEIS: Nicht alle Geräteglühbirnen passen in Ihren Kühlschrank. Achten Sie darauf, dass Sie die Birne mit einer Gerätebirne der selben Größe, Form und Wattzahl austauschen (nicht mehr als 40 Watt).

- Das Spenderlicht sind LED-Leuchten, die nicht ausgetauscht werden können.
- Bei einigen Modellen sind die Innenleuchten ebenfalls LED Leuchten und können nicht ausgetauscht werden.
- Einige Modelle können in einem Teil mit einer LED Leuchte und in einem anderen Teil mit einer Geräteleuchte ausgestattet sein.

Austausch einer Gerätebirne

1. Ziehen Sie den Stecker des Kühlschranks oder trennen Sie diesen von der Stromversorgung.
2. Entfernen Sie die Lichtabdeckung(en) falls notwendig
 - Drücken Sie die beiden Seiten der Lichtabdeckung, während Sie die Birne nach unten heraus ziehen, um diese zu entfernen.

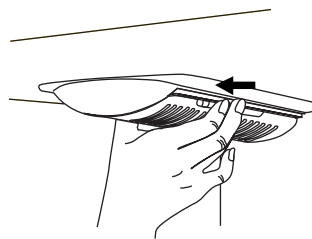

3. Tauschen Sie die ausgebrannte(n) Birne(n) mit Geräteglühbirne(n) von nicht mehr als 40 Watt aus.
4. Tauschen Sie die Leuchtenabdeckung(en) aus, indem Sie die Hilfsklappen an der Abdeckung in die Einsatzöffnungen drücken und diese an ihrem Platz einklicken.

HINWEIS: Um Beschädigen an den Lichtabdeckungen zu vermeiden, drücken Sie die Abdeckungen nicht weiter als bis zum Einrastpunkt hinein.

5. Stecken Sie den Stecker des Kühlschranks wieder in die Steckdose oder schließen Sie den Kühlschrank wieder an die Stromversorgung an.

FEHLERBEHEBUNG

Probieren Sie die hier vorgeschlagenen Lösungen zuerst aus, bevor Sie den Kundendienst anrufen.

Betrieb des Kühlschranks

Der Kühlschrank funktioniert nicht

- **Stromkabel gezogen?** Stecken Sie das Stromkabel in die Steckdose ein.
- **Funktioniert die Steckdose?** Stecken Sie eine Lampe ein, um zu sehen ob die Steckdose funktioniert.
- **Haushaltssicherung durchgebrannt oder Trennschalter ausgelöst?** Tauschen Sie die Sicherung aus oder setzen Sie den Trennschalter zurück. Wenn das Problem weiter besteht, rufen Sie einen Elektriker.

- **Sind alle Steuerungen eingeschaltet?** Stellen Sie sicher, dass alle Kühlschranksteuerungen eingeschaltet sind Siehe „Steuerung(en) verwenden“.
- **Neuer Einbau?** Warten Sie 24 Stunden nach dem Einbau des Kühlschranks, bis dieser vollständig abgekühlt ist.

HINWEIS: Wenn Sie die Temperatursteuerungen auf die kälteste Einstellung einstellen, kühlt das Abteil nicht schneller.

Es scheint, dass der Motor zu oft läuft

Ihr neuer Kühlschrank läuft möglicherweise länger als Ihr altes Modell aufgrund des hohen Kompressors und der Ventilatoren. Es kann sein, dass das Gerät länger läuft, wenn der Raum warm ist oder eine große Menge Speisen hinzugefügt wurden, die Türen zu oft geöffnet sind oder eine Tür offengelassen wurde.

Der Kühlschrank scheint laut zu sein

Das Kühlschrankgeräusch wurde mit den Jahren reduziert. Aufgrund dieser Reduzierung kann es sein, dass Sie zeitweilig Geräusche von Ihrem neuen Kühlschrank hören, die Sie bei Ihrem alten Modell nicht bemerkt haben. In der unten stehenden Liste finden Sie normale Geräusche mit den entsprechenden Erklärungen.

- **Surren** - hörbar wenn sich das Wasserventil öffnet, um die Eismaschine zu befüllen.
- **Pulsieren** - Ventilatoren/Kompressor, Einstellung zur Optimierung der Leistung.
- **Zischen/Rattern** - Durchfluss des Kühlmittels, Bewegung in den Wasserleitungen oder von Gegenständen, die auf dem Kühlschrank liegen.
- **Zischen/Gurgeln** - Wasser tropft während des Abkühlvorgangs auf den Heizer.
- **Knallen** - Zusammen ziehen/Ausdehnen der Innenwände, insbesondere während der internen Abkühlung
- **Wasser läuft** - hörbar wenn das Eis während des Abtauvorgangs schmilzt und Wasser in die Auffangwanne läuft
- **Knarren/Krachen** - tritt auf wenn Eis aus der Eismaschinenmulde ausgeworfen wird

Die Türen schließen nicht vollständig

- **Die Tür ist blockiert?** Schieben Sie die Speiseverpackungen von der Tür weg.
- **Korb oder Ablagefach im Weg?** Schieben Sie den Korb oder das Ablagefach in die richtige Position zurück.

Die Türen sind schwer zu öffnen

WARNUNG



Explosionsgefahr

**Verwenden Sie einen nicht entflammenden Reiniger.
Nichtbeachtung kann zum Tode, zu Explosionen oder Brand führen.**

- **Dichtung schmutzig oder klebrig?** Reinigen Sie die Dichtungen und die Kontaktflächen mit milder Seife und warmem Wasser. Spülen und trocknen Sie diese mit einem weichen Tuch ab.

Temperatur und Feuchtigkeit

Temperatur zu warm

- **Neuer Einbau?** Warten Sie 24 Stunden nach dem Einbau des Kühlschranks, bis dieser vollständig abgekühlt ist.
- **Die Tür(n) wird/werden oft geöffnet oder offen stehengelassen?** So gelangt Warmluft in den Kühlschrank. Minimieren Sie das Öffnen der Tür(n) und halten Sie die Türen vollständig geschlossen.
- **Zu viele Speisen werden in den Kühlschrank eingelagert?** Warten Sie einige Stunden, bis der Kühlschrank auf seine Normaltemperatur abgekühlt ist.
- **Steuerungen richtig eingestellt für die Umgebungsbedingungen?** Stellen Sie die Steuerungen eine Einstellung kälter. Prüfen Sie die Temperatur in 24 Stunden nach. Siehe „Steuerung(en) verwenden“.

Temperatur im Kühlschrank ist zu kalt

- **Abluftstutzen des Kühlschranks blockiert?** Wenn der Abluftstutzen, der sich oben links im hinteren Eck des Kühlschrankabteils befindet, durch Gegenstände blockiert ist, die direkt davor platziert sind, wird der Kühlschrank zu kalt. Entfernen Sie die Gegenstände von dem Abluftstutzen.
- **Eislagerbehälter in der richtigen Position?** Siehe „Eismaschine und Eislagerbehälter“.
- **Steuerungen richtig eingestellt für die Umgebungsbedingungen?** Stellen Sie die Steuerung, um eine Einstellung wärmer. Prüfen Sie die Temperatur in 24 Stunden nach. Siehe „Steuerung(en) verwenden“.

Es bildet sich Feuchte im Innenraum

HINWEIS: Etwas feuchte Bildung ist normal.

- **Feuchter Raum?** Trägt zur Feuchtigkeitsbildung bei.
- **Die Tür(n) wird oft geöffnet oder offen stehen gelassen?** So gelangt feuchte Luft in den Kühlschrank. Minimieren Sie das Öffnen der Tür(n) und halten Sie die Türen vollständig geschlossen.

Eis und Wasser

Die Eismaschine produziert kein oder nicht ausreichend Eis

- **Der Kühlschrank ist an die Wasserversorgung angeschlossen und das Versorgungsabsperrventil ist eingeschaltet?** Schließen Sie den Kühlschrank an die Wasserversorgung an und drehen Sie das Wasserabsperrventil vollständig auf.
- **Knicke in der Wasserversorgungsleitung?** Ein Knick in der Leitung kann den Wasserdurchfluss reduzieren. Verlegen Sie die Wasserversorgungsleitung gerade.
- **Eismaschine eingeschaltet?** Achten Sie darauf, dass die Eismaschine eingeschaltet ist. Siehe „Eismaschine und Eislagerbehälter“.
- **Neuer Einbau?** Warten Sie 24 Stunden ab, nachdem die Eismaschine eingebaut wurde, bevor Sie mit der Eisproduktion beginnen. Warten Sie 72 Stunden, bevor Sie eine vollständige Eisproduktion durchführen.
- **Kühlschrantüre vollständig geschlossen?** Schließen Sie die Tür fest. Wenn diese nicht vollständig schließt, siehe „Die Türen schließen nicht vollständig“.
- **Große Menge Eis wurde kürzlich entnommen?** Warten Sie 24 Stunden, bis die Eismaschine neues Eis produzieren kann.

- **Eiswürfel im Eismaschinenauswurfarm verklemmt?** Entfernen Sie das Eis vom Auswurfarm mit einem Plastikgegenstand.
- **Wasserfilter im Kühlschrank eingebaut?** Entfernen Sie den Filter und starten Sie die Eismaschine. Wenn das Eisvolumen zunimmt, ist entweder der Filter verstopft oder falsch eingebaut. Tauschen Sie den Filter aus oder bauen Sie diesen richtig ein.
- **Umkehr-Osmose-Wasserfiltrationssystem an Ihre Kaltwasserversorgung angeschlossen?** Dies kann den Wasserdruck verringern.

Eiswürfel sind hohl oder klein

HINWEIS: Dies ist ein Hinweis auf geringen Wasserdruck.

- **Das Wasserabsperrenteil ist nicht vollständig geöffnet?** Drehen Sie das Wasserabsperrenteil vollständig auf.
- **Knicke in der Wasserversorgungsleitung?** Ein Knick in der Leitung kann den Wasserdurchfluss reduzieren. Verlegen Sie die Wasserversorgungsleitung gerade.
- **Wasserfilter im Kühlschrank eingebaut?** Entfernen Sie den Filter und starten Sie die Eismaschine. Wenn die Eisqualität zunimmt ist entweder der Filter verstopft oder falsch eingebaut. Tauschen Sie den Filter aus oder bauen Sie diesen richtig ein.
- **Umkehr-Osmose-Wasserfiltrationssystem an Ihre Kaltwasserversorgung angeschlossen?** Dies kann den Wasserdruck verringern.
- **Fragen bleiben in Bezug auf den Wasserdruck?** Fragen Sie einen lizenzierten qualifizierten Installateur.

Schlechter Geschmack, Geruch oder graue Farbe im Eis

- **Neuer Rohranschluss?** Ein neuer Rohranschluss kann Verfärbungen oder schlecht schmeckendes Eis verursachen.
- **Eis zu lange aufbewahrt?** Werfen Sie das Eis weg. Waschen Sie den Eisbehälter aus. Warten Sie 24 Stunden bevor Sie mit der Eismaschine neues Eis herstellen.
- **Geruchsübertragung von Speisen?** Verwenden Sie luftdichte, feuchtigkeitsbeständige Verpackung, um Speisen zu lagern.
- **Sind Mineralien (wie z.B. Schwefel) im Wasser?** Es kann sein, dass es erforderlich ist, einen Wasserfilter einzubauen, um Mineralien herauszufiltern.
- **Wasserfilter im Kühlschrank eingebaut?** Graue oder dunkle Verfärbung im Eis zeigt an, dass das Wasserfiltrationssystem noch einmal gespült werden muss. Spülen Sie das Wassersystem, bevor Sie einen neuen Wasserfilter verwenden. Tauschen Sie den Wasserfilter aus, wenn dies angezeigt wird. „Siehe Wasserfiltersystem“.

Der Wasser- und Eisspender funktioniert nicht richtig

- **Der Kühlschrank ist an die Wasserversorgung angeschlossen und das Versorgungsabsperrenteil ist eingeschaltet?** Schließen Sie den Kühlschrank an die Wasserversorgung an und drehen Sie das Wasserabsperrenteil vollständig auf.
- **Knicke in der Wasserversorgungsleitung?** Verlegen Sie die Wasserversorgungsleitung gerade.
- **Neuer Einbau?** Spülen und füllen Sie das Wassersystem. Siehe „Wasser und Eisspender“.

- **Beträgt der Wasserdruck mindestens 35 psi (241 kPa)?** Der Wasserdruck in Häusern legt den Durchfluss des Spenders fest.
- **Wasserfilter im Kühlschrank eingebaut?** Entfernen Sie den Wasserfilter und bedienen Sie den Spender. Wenn sich der Wasserdurchfluss erhöht, kann es sein, dass der Filter verstopft oder nicht richtig eingebaut ist. Tauschen Sie den Filter aus oder bauen Sie diesen richtig ein.
- **Die gemessene Füllung des Wasserspenders spendet nicht die richtige Wassermenge?** Kalibrieren Sie den Wasserspender. Siehe „Wasser und Eisspender“.
- **Kühlschranktüre vollständig geschlossen?** Schließen Sie die Türe fest. Wenn diese nicht vollständig schließt, siehe „Die Türen schließen nicht vollständig“.
- **Kürzlich entfernte Türen?** Stellen Sie sicher, dass die Stromleitung/Verrohrung des Wasserspenders richtig an der Oberseite der Kühlschranktüre angeschlossen wurde. „Siehe Kühlschranktüren und Schublade“.
- **Umkehrosmose-Wasserfiltrationssystem an Ihre Kaltwasserversorgung angeschlossen?** Dies kann den Wasserdruck verringern.

Wasser läuft aus dem Spendersystem

HINWEIS: Ein oder zwei Tropfen Wasser nach dem Spenden ist normal.

- **Das Glas wurde nicht lang genug unter den Spender gehalten?** Halten Sie das Glas 2 bis 3 Sekunden unter dem Spender, nachdem Sie den Spenderhebel losgelassen haben.
- **Neuer Einbau?** Spülen Sie das Wassersystem durch. Siehe „Wasser und Eisspender“.
- **Kürzlich gewechselter Wasserfilter?** Spülen Sie das Wassersystem durch. Siehe „Wasser und Eisspender“.

Wasser aus dem Spender ist warm

HINWEIS: Das Wasser aus dem Spender wird nur auf 50°F (10°C) gekühlt.

- **Neuer Einbau?** Warten Sie 24 Stunden nach dem Einbau des Kühlschranks, bis die Wasserversorgung vollständig abgekühlt ist.
- **Es wurde kürzlich kein Wasser entnommen?** Warten Sie 24 Stunden, bis das Wasser vollständig abgekühlt ist.
- **Wurde in letzter Zeit kein Wasser entnommen?** Das erste Glas Wasser ist eventuell nicht kalt. Schütten Sie das erste Glas weg.
- **Ist der Kühlschrank an die Kaltwasserleitung angeschlossen?** Stellen Sie sicher, dass der Kühlschrank an eine Kaltwasserleitung angeschlossen ist.

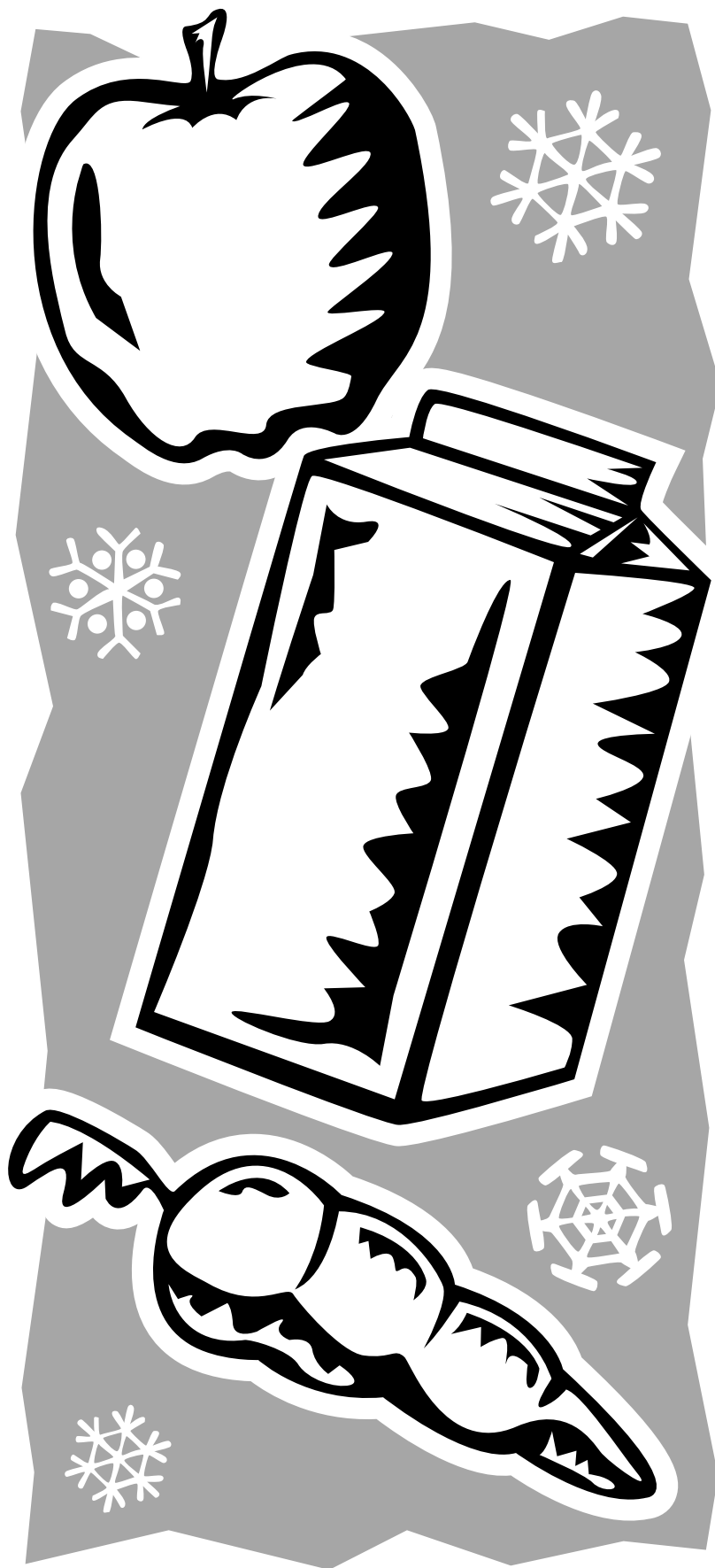

KOEL/ VRIESCOMBINATIE

Gebruiks- en
onderhoudshandleiding

Inhoud 2

Inhoud

VEILIGHEID VAN DE KOELKAST	2	GEBRUIK KOELKAST	6
Inhoud	2	Deuren openen en sluiten	6
Correcte verwijdering van uw oude koelkast	3	De bediening gebruiken	7
INSTALLATIE-INSTRUCTIES	4	Vochtigheidsregeling groentelade	8
De koelkast uitpakken	4	Ijsmaker en ijsopbergvak	8
Voor gebruik	4	Water en ijsautomaat	9
Locatievoorwaarden	5	Waterfiltersysteem	10
Verwijdering en bevestiging van handgreep	5	ONDERHOUD VAN KOELKAST	11
Verwijdering en bevestiging van deuren en scharnieren	6	Reiniging	11
Aansluiten van watertoevoer	6	De lamp vervangen	11
De deuren aanpassen	6	PROBLEMEN OPLOSSEN	12
		Koelkastgebruik	12
		Temperatuur en vocht	12
		Ijs en water	13

VEILIGHEID VAN DE KOELKAST

Uw veiligheid en de veiligheid van anderen is erg belangrijk.

We hebben in deze handleiding en op uw apparaat veel belangrijke veiligheidsberichten geplaatst. Lees alle veiligheidsberichten en volg deze op.



Dit is het symbool voor veiligheidswaarschuwingen.

Dit symbool waarschuwt u voor mogelijke gevaren die u en anderen kunnen verwonden of zelfs doden.

Alle veiligheidsberichten staan na het veiligheidssymbool en het woord "DANGER" (gevaar) of "WARNING" (waarschuwing). Deze woorden betekenen:

 **GEVAAR**

U kunt gedood of ernstig verwond worden als u deze instructies niet onmiddellijk opvolgt.

 **WAARSCHUWING**

U kunt gedood of ernstig verwond worden als u deze instructies niet opvolgt.

Alle veiligheidsberichten informeren u over het mogelijk gevaar, hoe u de kans op letsel kunt verminderen, en informeren u over wat er kan gebeuren als de instructies niet opgevolgd worden.

BELANGRIJKE VEILIGHEIDSINSTRUCTIES

WAARSCHUWING: Om het risico op brand, elektrische schokken of letsel te voorkomen bij het gebruik van uw koelkast, volgt u deze basis veiligheidsmaatregelen op:

- Steek de stekker in een geaard stopcontact.
- Verwijder het aardpunt niet.
- Gebruik geen adapter. Gebruik geen verlengkabel.
- Gebruik geen adapter. Gebruik geen verlengkabel.
- Trek voor onderhoud de stekker uit, of koppel de voeding los.
- Plaats voor gebruik alle onderdelen en panelen weer terug.
- Verwijder de deuren van uw oude koelkast.
- Gebruik een niet ontvlambaar reinigingsmiddel.
- Gebruik geen mechanische, elektrische of chemische middelen, anders dan die aanbevolen door de fabrikant, voor het versnellen van het ontdooiproces.
- Gebruik geen benzine, ontvlambare vloeistoffen of gas in de buurt van dit of andere elektrische apparaten. De dampen kunnen brand of explosies veroorzaken.
- Sla geen explosieve voorwerpen, zoals spuitbussen met een ontvlambaar middel, op in de koelkast.
- Gebruik of plaats geen elektrische apparaten in de koelkastafdelingen als deze niet expliciet door de fabrikant goedgekeurd zijn.
- Verplaats en installeer de koelkast met twee of meer mensen.
- Koppel de voeding los voordat u de ijsmaker installeert (alleen bij modellen met een ijsmaker).
- Een gekwalificeerde monteur dient de waterleiding en ijsmaker te installeren.
- Gebruik een stevig glas bij het uitgeven van ijs (bij sommige modellen).
- Eet geen ijsblokjes of ijsjes direct nadat u ze uit de vriezer heeft gehaald, dit kan brandwonden veroorzaakt door kou.
- Slik de inhoud (niet-giftig) van de ijsverpakking niet in (bij sommige modellen).
- Dit apparaat mag niet gebruikt worden door personen (inclusief kinderen) met verminderde fysiek, zintuigelijk of mentaal vermogen, of met een gebrek aan ervaring en kennis, tenzij er toezicht is of ze instructies hebben ontvangen van een persoon die verantwoordelijk is voor hun veiligheid over het gebruik van het toestel.
- Vermijd dat kinderen vast komen te zitten en stikken, zorg ervoor dat ze niet spelen of zich verstoppen in de koelkast.
- Als de stroomkabel beschadigd is, dient deze door de fabrikant, een service-agent van de fabrikant of een gelijkwaardig bevoegd persoon vervangen te worden zodat gevaarlijke situaties voorkomen worden.

BEWAAR DEZE INSTRUCTIES

Correcte verwijdering van uw oude koelkast

WAARSCHUWING

Verstikkingsgevaar

Verwijder de deuren van uw oude koelkast.

Het niet opvolgen kan leiden tot overlijden of hersenbeschadigingen.

BELANGRIJK: Dat kinderen opgesloten raken in de koelkast en vervolgens stikken zijn geen oude problemen. Lege en ongebruikte koelkasten zijn nog steeds gevaarlijk - zelfs als ze er "maar een paar dagen" staan. Volg deze instructies op bij het verwijderen van uw oude koelkast zodat ongelukken voorkomen worden.

Voordat u uw oude koelkast of diepvries wegdoet:

- Als u van plan bent om de koelkast niet meer te gebruiken, maak deze dan onbruikbaar door de stroomkabel door te snijden.
- Verwijder de deuren zodat kinderen er niet in kunnen klimmen en vast komen te zitten.

- Laat de rekken zitten zodat kinderen niet makkelijk naar binnen kunnen.

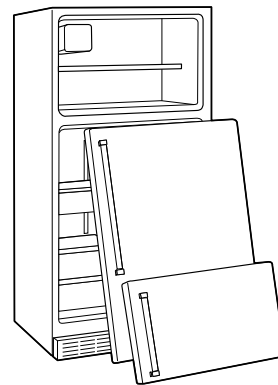

Slopen en verwijdering

BELANGRIJK: Sloop de koelkast volgens lokale richtlijnen betreffende afvalverwerking, breng het naar een speciaal verzamelcentrum; laat de koelkast niet een paar dagen zonder toezicht staan, aangezien dit mogelijk gevaarlijk is voor kinderen.

- Het toestel is gemaakt met herbruikbaar materiaal. Dit apparaat voldoet aan Europese Richtlijn 2002/96/EC betreffende Afval, Elektrische en Elektronische Apparatuur (AEEA). U kunt, door te zorgen voor correcte verwijdering van dit apparaat, helpen bij het voorkomen van mogelijke negatieve gevolgen voor het milieu en de gezondheid van personen.
- Dit symbool op het apparaat, of op de begeleidende documenten, geeft aan dat dit apparaat niet als huishoudelijk afval behandeld mag worden, maar dat het naar een speciaal verzamelcentrum voor hergebruik van elektrische en elektronische apparatuur gebracht moet worden.



- Neem voor meer informatie over de behandeling, herstel en hergebruik van dit product contact op met uw gemeente, de afvalverwerkingsdienst of de winkel waar u het product gekocht heeft.
- Dit apparaat bevat geen CFK's. Het koelmiddelcircuit bevat R134a (HFC) of R600a (HC) (zie de beoordelingsplaat in het apparaat).
- Apparaten met isobutaan (R600a): isobutaan is een natuurlijk gas zonder invloed op het milieu, maar is ontvlambaar. Zorg er derhalve voor dat de leidingen van het koelmiddelcircuit niet beschadigd worden.
- Het product kan gefluoreerde broeikasgassen, die onder het Kyoto Protocol vallen, bevatten; het koelgas is in een hermetisch afgesloten systeem. Koelgas: R134a heeft een Wereldwijd Opwarming-potentieel van (GWP) 1300.

Certificaat van overeenstemming

- Dit apparaat is ontworpen voor het bewaren van voedsel en is geproduceerd volgens Richtlijn (CE) nr. 1935/2004.
- Dit apparaat is ontworpen, geproduceerd en gemarkeerd als voldaan aan:
 - Veiligheidsdoelstellingen van de "Laagspanning" richtlijn 2006/95/CE (die 73/23/CEE en volgende amendementen vervangt).
 - De beveiligingsvoorwaarden van Richtlijn "EMC" 2004/108/EC.

INSTALLATIE-INSTRUCTIES

De koelkast uitpakken

BELANGRIJK: Een gekwalificeerde monteur moet de koelkast uitpakken volgens deze installatie-instructies.

WAARSCHUWING

Gevaar wegens excessief gewicht

Verplaats en installeer de koelkast met twee of meer mensen.

Het niet opvolgen kan leiden tot rug- of ander letsel.

De verpakking verwijderen

- Verwijder voordat u de koelkast inschakelt de tape en lijmresten van het oppervlak. Veeg met een kleine hoeveelheid vloeibaar wasmiddel met uw vingers over het kleefmiddel. Veeg na met warm water en droog.
- Gebruik geen scherpe voorwerpen, alcohol, ontvlambare vloeistof of schuurmiddelen voor het verwijderen van de tape of lijm. Deze producten kunnen het oppervlak van uw koelkast beschadigen. Kijk bij "Veiligheid van de koelkast" voor meer informatie.

Bij het verplaatsen van uw koelkast:

Uw koelkast is zwaar. Als u de koelkast verplaatst voor reiniging of andere diensten, zorg dan dat de vloer bedekt is met karton of houten planken zodat de vloer niet beschadigd kan worden. Trek de koelkast bij het verwijderen altijd recht naar voren. Kantel de koelkast niet, en loop hier niet mee als u deze probeert de verplaatsen, de vloer kan beschadigd raken.

- Controleer, nadat u de koelkast uitgepakt heeft, of deze niet beschadigd is en dat de deur goed sluit. Mogelijke beschadigingen moeten binnen 24 uur na levering aan de dealer gemeld worden.
- Gooi al het verpakkingsmateriaal weg, of hergebruik dit. Het verpakkingsmateriaal met dit symbool kan 100% hergebruikt worden. Voldoe bij verwijdering aan lokale richtlijnen. Houd het verpakkingsmateriaal (plastic zakken, polystreen onderdelen, etc.) buiten het bereik van kinderen, dit kan mogelijk gevaarlijk zijn.



Voor gebruik

BELANGRIJK:

- Lees, om het beste gebruik van uw koelkast te garanderen, de gebruiksinstructies. Hier staat een beschrijving van de koelkast, en ander nuttig advies, in.
- Wacht minimaal 2 uur voordat u de koelkast inschakelt om er zeker van te zijn dat het koelmiddelcircuit volledig efficiënt is.

Elektrische voorwaarden

BELANGRIJK: Installatie en het aansluiten van de elektriciteit moeten uitgevoerd worden door een gekwalificeerde monteur en volgens de instructies van de fabrikant en lokale veiligheidsrichtlijnen.

- De koelkast is ontworpen voor gebruik op een afzonderlijke 220-240 volt, 10 amp, 50/60 Hz cyclustijd.
- Zorg dat de spanning die op de typeplaat overeenkomt met die in uw huis.
- Het moet mogelijk zijn om het apparaat los te koppelen van de voeding door de stekker uit te trekken of via een twee-polige hoofdschakelaar die opwaarts van het stopcontact geplaatst is.
- Aanpassen of vervangen van de stroomkabel mag alleen uitgevoerd worden door gekwalificeerd personeel of de After-sales service.

Maak schoon voor gebruik

Reinig, nadat u al het verpakkingsmateriaal heeft verwijderd, de binnenkant van uw koelkast voordat u deze gaat gebruiken. Kijk bij de reinigingsinstructies in "Onderhoud van de koelkast".

Belangrijke informatie betreffende glazen planken en kappen:

Reinig glazen planken of kappen niet met warm water als deze koud zijn. Rekken en kappen kunnen breken als ze worden blootgesteld aan plotseling temperatuurwijzigingen of impact, zoals botsingen. Gehard glas is ontworpen om in heel veel kleine stukjes, zoals kiezels, uit een te vallen. Dit is normaal. Glazen rekken en kappen zijn zwaar. Voorkom dat ze vallen en gebruik beide handen bij het verwijderen.

Opbergen van voedsel

- Gebruik het koelkastgedeelte uitsluitend voor het opbergen van vers voedsel en het vriezergedeelte uitsluitend voor het opbergen van bevroren voedsel, het invriezen van vers voedsel en voor het maken van ijsblokjes.
- Berg geen glazen bakken met vloeistof op in het vriezergedeelte aangezien deze kunnen breken.
- Verwijder het opbergen van onverpakt voedsel dat direct in contact komt met de interne oppervlakten van de koelkast- of vriezergedeeltes.

Locatievoorwaarden

WAARSCHUWING



Explosiegevaar

Houd ontvlambare materialen en dampen, zoals benzine, uit de buurt van de koelkast.

Het niet opvolgen hiervan kan leiden tot overlijden, explosies of brand.

Installeer de koelkast waterpas op een vloer die sterk genoeg is voor het gewicht en op een plek die geschikt is voor de afmeting en het gebruik.

BELANGRIJK: Deze koelkast is ontworpen voor gebruik binnenshuis, voor huishoudelijk gebruik en voor soortgelijke toepassingen zoals:

- Personeelskeukens in winkels, kantoren en andere werkomgevingen.
- Boerderijen en bij klanten in hotels, motels en andere woonomgevingen.
- Bed and breakfast-type omgevingen.

Ventilatie

Installeer de koelkast op een droge, goed geventileerde plek.

Om correcte ventilatie van uw koelkast te garanderen, zorgt u voor ½" (1,27 cm) ruimte aan elke zijkant en aan de bovenkant. Zorg voor 1" (2,54 cm) ruimte achter de koelkast. Zorg, indien uw koelkast uitgerust is met een ijsmaker, voor extra ruimte aan de achterkant voor het aansluiten van de leidingen. Als u uw koelkast naast een vaste muur plaatst, laat u 3¾" (9,5 cm) minimale speling vrij tussen de koelkast en een muur zodat de deur open kan draaien.

OPMERKING: Zorg dat de ventilatie-openingen van de koelkast vrij blijven.

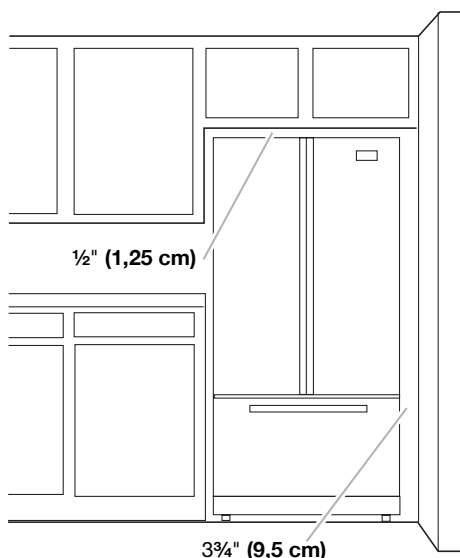

Temperatuur

Deze koelkast is ontworpen voor gebruik op plekken waar de temperatuur valt binnen het volgende bereik, volgens de klimaatklasse die op de typeplaat aangegeven wordt. De koelkast werkt misschien niet goed als deze langere tijd in een temperatuur gestaan heeft die valt buiten het aangegeven bereik.

OPMERKING: We raden aan dat u de koelkast niet installeert naast een warmtebron, zoals een oven of kachel.

Klimaatklasse	Omg. T. (°C)	Omg. T. (°F)
SN	Van 10 tot 32	Van 50 tot 90
N	Van 16 tot 32	Van 61 tot 90
ST	Van 16 tot 38	Van 61 tot 100
T	Van 16 tot 43	Van 61 tot 110

Verwijdering en bevestiging van handgreep

Meet de deuropening en de diepte en breedte van de koelkast. Verwijder de handgrepen of deuren, indien noodzakelijk.

Deurhandgrepen Koelkast

BELANGRIJK: Voorkom krassen op de afwerking en duw de handgrepen tijdens het vervangen niet in de koelkast.

De handgreep verwijderen:

1. Pak de onderste kant van de handgreep stevig vast, schuif de handgreep naar boven en trek de handgreep recht uit de deur.
2. Herhaal Stap 1 voor het verwijderen van de handgreep van de andere deur.

De handgreep terugplaatsen:

1. Plaats de handgreep zo dat de grote gaten in de bevestigingsclips beneden zijn en breng de gaten in lijn met de verbindingbouten van de deur.
2. Draai de handgreep zo dat de bevestigingsclips plat tegen de deur liggen en schuif met de handgreep om deze vast te zetten.

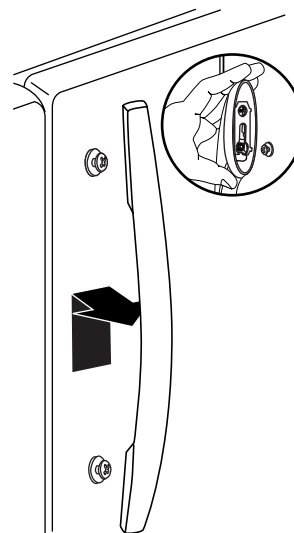

Handgreep vriezerlade

De handgreep verwijderen:

1. Schuif de handgreep naar links om de gleuven los te maken van de bevestigingsclip op de lade verbindingsbouten, en trek deze van de lade.

De handgreep terugplaatsen:

1. Plaats de handgreep zo dat de grote gaten in de bevestigingsclips op een lijn staan met de verbindingsbouten van de deur.
2. Draai de handgreep zo dat de bevestigingsclips plat tegen de lade liggen en schuif met de handgreep naar rechts om deze vast te zetten.

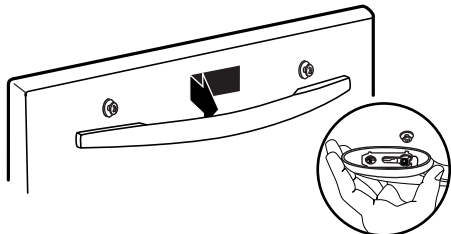

Verwijdering en bevestiging van deuren en scharnieren

BELANGRIJK: Neem hiervoor contact op met een gekwalificeerde monteur.

Aansluiten van watertoevoer

BELANGRIJK: Neem hiervoor contact op met een gekwalificeerde monteur.

- Volg de richtlijnen van lokale water- en elektriciteitsbedrijven.
- Zorg dat het aansluiten van het water voltooid is voordat u de elektriciteit gaat aansluiten.
- Gebruik de leidingen die bij het nieuwe apparaat geleverd zijn; hergebruik geen leidingen van het vorige apparaat.
- Alle apparaten die zijn uitgerust met een automatische ijsmaker en waterautomaat moeten op een watervoorziening, die uitsluitend drinkwater levert, aangesloten (met een waterdruk tussen 0,17 en 0,81 Mpa [1,7 en 8,1 bar]). Automatische ijsmakers en/of waterautomaten die niet direct op de watertoevoer aangesloten worden, mogen uitsluitend met drinkwater gevuld worden.

De deuren aanpassen

BELANGRIJK:

- Uw koelkast is uitgerust met twee aanpasbare stelschroeven aan de voorkant - een aan elke kant van het voetstuk van de koelkast. Gebruik onderstaande instructies als uw koelkast niet stabiel staat, of als u de deur makkelijker wilt sluiten.
 - Verhoog, voordat u de koelkast gaat verplaatsen, de stelschroeven zodat de voorste rollers de vloer raken.
1. Verwijder het basisrooster. Pak het rooster stevig vast en trek het naar voren.

OPMERKING: Het kan, afhankelijk van uw model, noodzakelijk zijn om, voordat u het basisrooster verwijdert, twee schroeven te verwijderen.

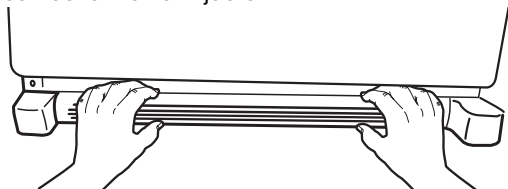

2. Verhoog of verlaag de kast.

Gebruik een 1/4" zeskant moersleutel voor het draaien aan elke stelschroef voor het verhogen of verlagen van die kant van de koelkast.

OPMERKING: U kunt wat gewicht van de stelschroeven halen door iemand tegen de bovenkant van de koelkast te laten duwen. Hierdoor kunt u makkelijker aan de schroeven draaien. U moet een paar keer aan de stelschroef draaien voor het aanpassen van de kanteling van de koelkast.

- Draai de stelschroef naar rechts om te verhogen.
- Draai de stelschroef naar links om te verlagen.

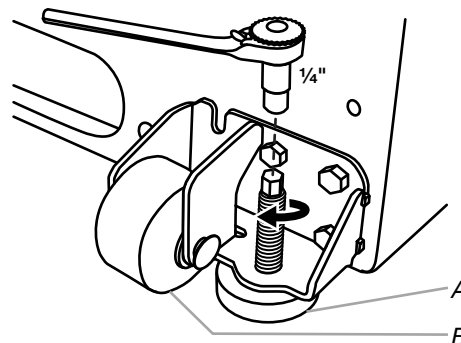

A. Stelschroef
B. Voorste roller

3. Open de deur weer om er zeker van te zijn dat deze zo makkelijk sluit als u dat wilt. Als dit niet het geval is, kantelt u de koelkast nog iets naar achteren door beide stelschroeven naar rechts te draaien. Het kan zijn dat hier meerdere slagen voor nodig zijn, en u moet beide schroeven evenveel draaien.
4. Plaats het basisrooster terug.

GEBRUIK KOELKAST

Deuren openen en sluiten

Het koelkastgedeelte heeft twee deuren. De deuren kunnen tegelijkertijd om afzonderlijk geopend en gesloten worden.

De linker koelkastdeur heeft een verticaal gescharnierde afsluiting.

- Zodra de linkerdeur geopend wordt, vouwt de gescharnierde afsluiting automatisch naar binnen zodat deze niet in de weg zit.
- Als beide deuren gesloten zijn, vormt de gescharnierde afsluiting automatisch een afsluiting tussen de beide deuren.

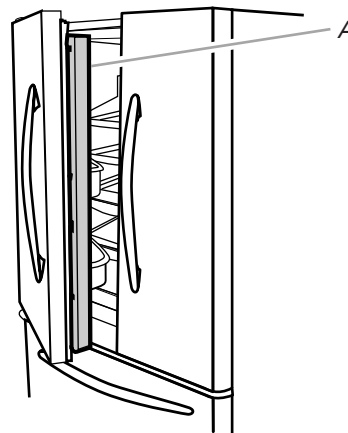

A. Gescharnierde afsluiting

De bediening gebruiken

De koelkast- en vriezerbediening zijn op het automaatpaneel geplaatst.

BELANGRIJK: Het scherm op het bedieningspaneel op de automaat gaat automatisch uit en in "slaap" stand als de bedieningsknoppen en automaathendels 2 minuten of langer niet gebruikt zijn. Het scherm zal, als deze in "slaap" stand staat, weer geactiveerd worden door de eerste keer indrukken van een bedieningsknop, zonder dat hierdoor instellingen gewijzigd worden. U kunt de instellingen, na reactivering, wijzigen. Het scherm gaat weer in "slaap" stand als er binnen 2 minuten geen wijzigingen hebben plaatsgevonden.

- Raak een bedieningsknop het automaatpaneel aan om het scherm te activeren. Het startscherm zal geopend worden, zoals afgebeeld.

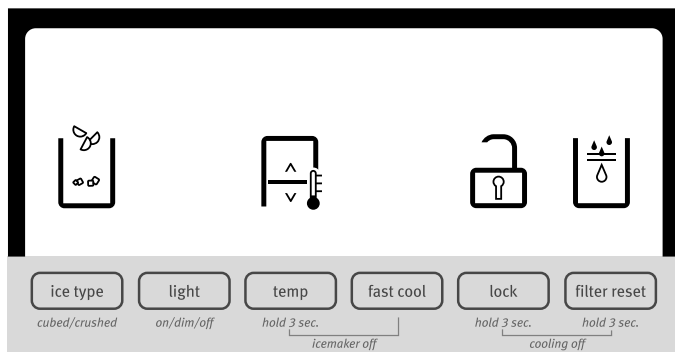

De bediening aanpassen

Voor uw gemak is de koelkast- en vriezerbediening al in de fabriek ingesteld. Zorg ervoor dat, als u de koelkast voor de eerste keer installeert, de bediening ingesteld is op de "midden-instellingen". De door de fabriek aanbevolen ingestelde punten zijn 38°F (3°C) voor de koelkast en 0°F (-18°C) voor de vriezer.

BELANGRIJK:

- Wacht 24 uur voordat u voedsel in de koelkast plaatst. Uw voedsel kan bederven als u dit in de koelkast plaatst voordat deze volledig gekoeld is.
OPMERKING: De gedeeltes koelen niet sneller als u de ingestelde punten instelt op een temperatuur die lager is dan de aanbevolen instellingen.
- Als de temperatuur te warm of te koud is in de koelkast of vriezer, controleert u, voordat u de bediening aanpast, eerst de ventilatie-openingen om er zeker van te zijn dat deze niet geblokkeerd zijn.
- De vooraf ingestelde temperaturen zouden correct moeten zijn voor normaal huishoudelijk gebruik. De bediening is correct ingesteld als melk of sap zo koud is als u wilt, en als roomijs stevig is.
- Wacht minimaal 24 uur tussen aanpassingen in. Controleer de temperaturen opnieuw voordat u opnieuw aanpassingen doorvoert.

Om de ingestelde punten te bekijken en aan te passen, houdt u de TEMP knop 3 seconden ingedrukt. Aanpassingsinformatie wordt op het scherm getoond na activering van de aanpassingstand.

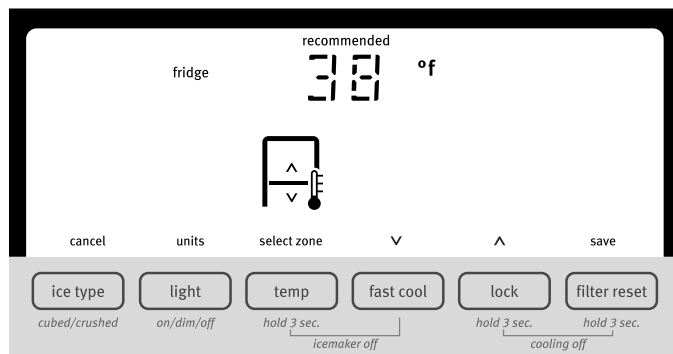

OPMERKING: Druk op de LIGHT (LICHT) knop, terwijl de aanpassingstand geactiveerd is, om de temperaturen in Celsius te bekijken. Druk opnieuw op LIGHT (LICHT) om de weergave-instelling terug te zetten naar Fahrenheit.

- Na activering van de aanpassingstand toont het scherm het ingestelde punt van de koelkast en wordt FRIDGE (KOELKAST) getoond.
- Druk op LOCK (VERGRENDING) om het ingesteld punt te verhogen of druk op FAST COOL (SNEL KOELEN) om het ingesteld punt te verlagen.
- Nadat u klaar bent met het het bekijken (en indien gewenst aanpassen) van het ingestelde punt van de koelkast, drukt u op TEMP (TEMPERATUUR) voor het op het scherm weergegeven van het ingestelde punt van de vriezer. "FREEZER" (VRIEZER) wordt op het scherm weergegeven als het ingestelde punt gewijzigd is.
- Druk op LOCK (VERGRENDING) om het ingesteld punt te verhogen of druk op FAST COOL (SNEL KOELEN) om het ingesteld punt te verlagen.
- Druk op FILTER (FILTER) om de instellingen op te slaan zodra u klaar bent weergegeven (en indien gewenst aanpassen) van de ingestelde punten van zowel de koelkast als de vriezer.
OPMERKING: Om zonder op te slaan af te sluiten, drukt u op ICE TYPE (IJSTYPE) in de aanpassingstand, of doet u 60 seconden niets waarna de aanpassingstand automatisch afsluit.

Gebruik de volgende tabel als handleiding bij het aanpassen van de temperatuur ingestelde punten.

STAAT:	TEMPERATURE (TEMPERATUUR) AANPASSING:
REFRIGERATOR (KOELKAST) te koud	REFRIGERATOR (KOELKAST) instelling 1° hoger
REFRIGERATOR (KOELKAST) te warm	REFRIGERATOR (KOELKAST) instelling 1° lager
FREEZER (VRIEZER) te koud	FREEZER (VRIEZER) instelling 1° hoger
FREEZER (VRIEZER) te warm/niet genoeg ijs	FREEZER (VRIEZER) instelling 1° lager

Het ingestelde punt van de koelkast is 33°F tot 45°F (0°C tot 7°C). Het ingestelde puntbereik voor de vriezer is -5°F tot 5°F (-21°C tot -15°C).

Koeling Aan/Uit

Uw koelkast en vriezer koelen niet als de koeling uitgeschakeld is.

- Om de koeling uit te schakelen, houdt u de LOCK (VERGRENDELEN) en FILTER RESET (FILTER RESET) knoppen tegelijkertijd 3 seconden ingedrukt. Zodra de koeling wordt uitgeschakeld, wordt "cooling off" (koeling uit) op het scherm weergegeven.

BELANGRIJK: Om onbedoeld vergrendelen van de automaat of wijzigen van andere instellingen te voorkomen, zorgt u dat de knopen exact op hetzelfde moment ingedrukt worden.

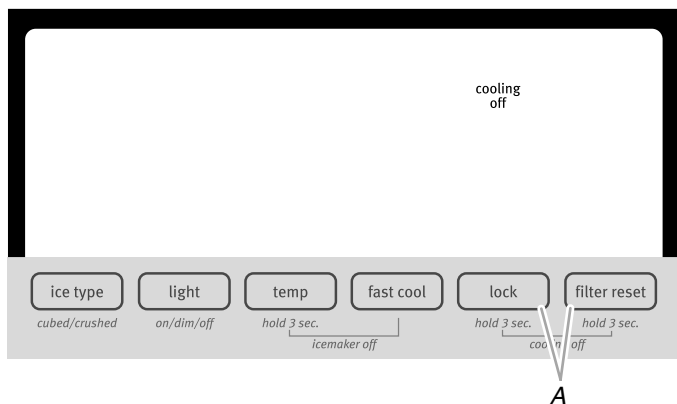

A. Druk tegelijkertijd op LOCK (VERGRENDELEN) en FILTER RESET (FILTER RESET).

- Houd LOCK (VERGRENDELEN) en FILTER RESET (FILTER RESET) gedurende 3 seconden ingedrukt om het koelen weer in te schakelen.

Extra functies

Fast Cool (snel koelen)

De functie Fast Cool (snel koelen) helpt bij perioden waarin de koelkast veel gebruikt wordt, veel nieuwe boodschappen, of bij tijdelijk hoge kamertemperaturen.

- Druk op FAST COOL (SNEL KOELEN) om de vriezer en koelkast op de laagste temperatuurinstelling te plaatsen. Als de functie aan is, zal het pictogram Fast Cool (snel koelen) op het scherm van de automaat getoond worden. De Fast Cool (snel koelen) functie blijft 24 uur aan totdat deze manueel uitgeschakeld wordt.



- Om de functie Fast Cool (snel koelen) manueel uit te schakelen, drukt u opnieuw op FAST COOL (SNEL KOELEN) of past u het ingestelde punt van de koelkast aan. Het pictogram Fast Cool (snel koelen) verdwijnt zodra de functie uitgeschakeld is.

OPMERKING: Bepaald voedsel, zoals roomijs, wordt harder als de vriezer op een koudere temperatuur ingesteld wordt.

Alarm deur open

De functie Alarm deur open laat een alarm horen als de deur van de koelkast of vriezer langer dan 5 minuten open staat, en de productkoeling ingeschakeld is. Het alarm zal iedere 2 minuten herhaald worden. Sluit beide deuren om het alarm uit te schakelen. De functie wordt dan gereset en zal opnieuw geactiveerd worden als de deur opnieuw 5 minuten open blijft.

OPMERKING: Om het hoorbare alarm op stil te zetten terwijl de deuren open zijn, zoals tijdens het reinigen van de binnenkant van de koelkast, drukt u op een willekeurige knop op het bedieningspaneel. Het alarmgeluid wordt tijdelijk uitgeschakeld, maar het pictogram Door Ajar (deur open) wordt nog steeds getoond op het bedieningsscherm van de automaat.



Waterfilterstatus lamp en filter reset

Met de filterreset bediening kunt u de waterfilterstatus traceringsfunctie opnieuw starten na het vervangen van de waterfilter. Zie "Waterfiltersysteem".

- Houd FILTER RESET (FILTER RESET) gedurende 3 seconden ingedrukt totdat het lampje "Replace Filter" (vervang filter) uit gaat.

Vochtigheidsregeling groentelade

U kunt de hoeveelheid vocht in de voor vocht afgesloten groentelade regelen. Afhankelijk van uw model, past u de bediening aan tot een instelling tussen FRUIT (FRUIT) en VEGETABLES (GROENTE) of LOW (LAAG) en HIGH (HOOG).

FRUIT/LOW (FRUIT/LAAG) (open) is het beste voor het opbergen van fruit en groente met een schil.

VEGETABLES/HIGH (GROENTE/HOOG) (gesloten) is het beste voor het opbergen van verse bladgroenten.

Ijsmaker en ijsopbergvak

BELANGRIJK:

- Spoel het watersysteem voordat u de ijsmaker inschakelt. Zie "Water- en ijsautomaat."
- De ijsmaker en de opslagbak zijn in de bovenste linkerkant van het koelkastgedeelte geplaatst.

De ijsmaker in-/uitschakelen

De ijsmaker wordt automatisch uitgeschakeld. Als de ijsmaker is ingeschakeld, zullen sensoren de ijsproductie automatisch stoppen zodra de opslagbak vol is. De ijsmaker blijft ON (AAN), en de ijsproductie zal hervat worden zodra de bak niet meer vol is.

Om de ijsmaker handmatig uit te schakelen, drukt u tegelijkertijd op TEMP (TEMPERATUUR) en FAST COOL (SNEL KOELEN) en houdt u deze 3 seconden ingedrukt totdat het pictogram "Ice Maker Off" (ijsmaker uit) gaat branden. De ijsproductie stopt zodra de ijsmaker uitgeschakeld is.

Door TEMP (TEMPERATUUR) en FAST COOL (SNEL KOELEN) opnieuw 3 seconden in te drukken, wordt de ijsmaker ingeschakeld en verdwijnt het pictogram "Ice Maker Off" (ijsmaker uit).

De ijsopslagbak verwijderen en terugplaatsen

De ijsopslagbak verwijderen:

- Houd de basis van de opslagbak vast en druk op de vrijgaveknop.
- Trek de opslagbak eruit.

De ijsopslagbak terugplaatsen:

BELANGRIJK: Het kan noodzakelijk zijn om de grondboor, achter de ijsbak, naar links te draaien om de ijsbak op een lijn te krijgen met de grondboor. De ijsopslagbak moet vergrendeld zijn voor een correcte ijsproductie.

- Schuif de ijsbak in de geleiderails aan beide kanten van de behuizing.

2. Duw tegen de ijsbak totdat u weerstand voelt. Til de voorkant iets omhoog en duw tegen de ijsbak totdat u een klinkgeluid hoort.

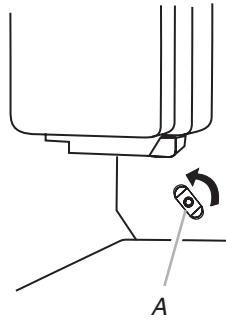

A. Grondboor

Snelheid van ijsproductie

- Wacht 24 uur voordat u de eerste batch ijs gaat maken. Gooi de eerste drie batches ijs weg.
 - De ijsmaker zou ongeveer 8 tot 12 batches ijs per 24 uur moeten maken.
 - Om de ijsproductie te verhogen, verlaagt u de temperatuur van zowel de vriezer als de koelkast. Zie "De bediening gebruiken" Wacht 24 uur tussen aanpassingen in.
- OPMERKING:** Bepaald voedsel, zoals roomijs, wordt harder als de vriezer op een koudere temperatuur ingesteld wordt.

Denk eraan

- De kwaliteit van uw ijs is afhankelijk van de kwaliteit van het water dat aan de ijsmaker geleverd wordt. Vermijd het aansluiten van de ijsmaker op een zachtere wachtoevoer. Chemicaliën die het water zachter maken (zoals zout) kunnen onderdelen van de ijsmaker beschadigen en dit resulteert in ijs van een slechte kwaliteit. Als er geen andere optie is dan een toevoer van zachter water, zorgt u dan dat de waterverzachter goed werkt en goed onderhouden wordt.
- Gebruik geen scherpe voorwerpen voor het breken van het ijs in de bak. Hierdoor kunt u zowel de bak als het automaatmechanisme beschadigen.
- Berg niets op in de ijsopslagbak.

Water- en ijsautomaten

OPMERKINGEN:

- Het scherm op het bedieningspaneel op de automaat gaat automatisch uit en in "slaap" stand als de bedieningsknoppen en automaathendels 2 minuten of langer niet gebruikt zijn. Het scherm zal, als deze in "slaap" stand staat, weer geactiveerd worden door de eerste keer indrukken van een bedieningsknop, zonder dat hierdoor instellingen gewijzigd worden. U kunt de instellingen, na reactivering, wijzigen. Het scherm gaat weer in "slaap" stand als er binnen 2 minuten geen wijzigingen hebben plaatsgevonden.
- Het automaatstelsel werkt niet als de deur van de koelkast open staat.
- Wacht 24 uur om de koelkast en het water te laten afkoelen.
- Wacht 24 uur voordat u de eerste batch ijs gaat maken. Gooi de eerste drie batches ijs weg.

Reiniging, desinfectering en onderhoud

BELANGRIJK: Het niet opvolgen van de instructies voor desinfecteren kan de hygiënische veiligheid van het uitgegeven waarde in gevaar brengen.

- Spoel het watersysteem voordat u de koelkast voor de eerste keer gebruikt, en elke keer nadat de waterfilter vervangen is. Gooi de eerste 15 liter water weg, dit is gelijk aan 6 tot 7 minuten uitgeven (niet noodzakelijkerwijs aan 1 stuk, maar voor eerste consumptie) en gooi het ijs dat in de eerste 24 uur geproduceerd is ook weg.
- We raden aan om het circuit te reinigen en eerst een liter water uit te geven indien u de waterautomaat langer dan 5 dagen niet gebruikt heeft.
- Reinig de ijsbak regelmatig, uitsluitend met drinkwater.
- De waterfilter moet vervangen worden zodra die op het bedieningspaneel aangegeven wordt, of als de ijs-/waterautomaat langer dan 30 dagen niet gebruikt is.
- Na iedere vervanging van de waterfilter, zuivert u het ijs- en/of waterautomaatsysteem met behulp van een desinfecteringsmiddel dat geschikt is voor voedsel (met natriumhypochloriet), dat niet van invloed is op de eigenschappen van de materialen, of gebruik de "zuiveringskit" die u bij de aftersales service kunt bestellen. Spoel voor gebruik met minimaal 2 liter water.
- Gebruik uitsluitend originele onderdelen die door de fabrikant geleverd worden voor het vervangen van onderdelen in de ijs- en waterautomaat.

Het watersysteem spelen

1. Gebruik een stevig bak voor het ingedrukt houden van de hefboom van de waterautomaat gedurende 5 seconden, en laat deze vervolgens 5 los. Herhaal tot het water begint te stromen.
2. Zodra het water begint te stromen, houdt u de automaathefboom ingedrukt (5 seconden aan, 5 seconden uit) totdat er in totaal 15 liter water is uitgegeven. Hierdoor wordt het water uit de filter en het waterautomaatsysteem gespoeld en is de waterfilter vervolgens klaar voor gebruik. Extra spoelen is in sommige gevallen noodzakelijk. Het water spuit uit het systeem als de lucht uit het systeem verwijderd wordt.

De waterautomaat

BELANGRIJK: Laat iedere week genoeg water doorlopen zodat u altijd fris water heeft.

Water uitgeven:

1. Druk een stevig glas tegen de hefboom van de waterautomaat.
2. Verwijder het glas om het uitgeven te stoppen.

De Ijsautomaat

Ijs komt uit de opslagbak van de ijsmaker in de vriezer als u de automaat hefboom indrukt. Zie "Ijsmaker en Opslagbak" voor informatie over het uitschakelen van de ijsmaker.

Uw ijsmaker kan zowel ijsblokjes als ijsschilfers maken. Selecteer voordat u ijs gaat uitgeven welk type ijs u wilt door te drukken op de knop ICE TYPE (IJSTYPE).

Het scherm geeft aan welk ijstype geselecteerd is.

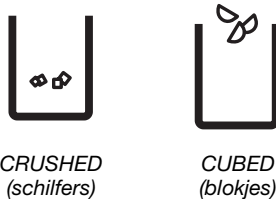

Voor ijsschilfers worden de ijsblokjes voor het uitgeven kapot gemaakt. Hierdoor kan het iets langer duren voordat ijsschilfers uitgegeven worden. Lawaai uit de ijspletter is normaal, en de stukken ijs kan in grootte verschillen. Als u wijzigt van schilfers naar blokjes, kunnen er nog een paar gram ijsschilfers uitgegeven worden bij de eerste blokjes.

Ijs uitgeven:

1. Zorg dat het gewenste ijstype geselecteerd is. Druk op ICE TYPE (IJSTYPE) voor het wisselen tussen blokjes en schilfers.

⚠ WAARSCHUWING



Snijgevaar

Gebruik bij het uitgeven van ijs een stevig glas.
Het niet opvolgen hiervan kan leiden tot sneden.

2. Druk een stevig glas tegen de hefboom van de ijsautomaat. Houd het glas dicht tegen de opening van de automaat zodat het ijs niet buiten het glas valt.

BELANGRIJK: U hoeft niet hard tegen de hefboom te drukkende ijsautomaat te activeren. Door hard te drukken zal de ijsautomaat niet sneller werken of meer uitgeven.

3. Verwijder het glas om het uitgeven te stoppen.

OPMERKING: Ijs kan tot 10 seconden na verwijdering van het glas van de hefboom blijven vallen. De automaat maakt nog een paar seconden na het uitgeven geluid.

Het automaatlicht

Het licht zal automatisch aangaan bij het gebruik van de automaat. Als u wilt dat het licht continu blijft branden, kiest u AAN (AAN) of DIM (DIMMEN). Het scherm geeft aan welke stand geselecteerd is.

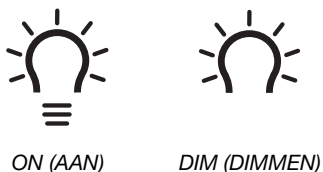

ON (AAN): Druk op LIGHT (LICHT) voor het inschakelen van het automaatlicht.

DIM (DIMMEN): Druk een tweede keer op LIGHT (LICHT) voor het selecteren van de stand DIM (DIMMEN). Het automaatlicht blijft branden, maar minder fel.

OFF (UIT): Druk een derde keer op LIGHT (LICHT) om het automaatlicht uit te schakelen.

De automaatlampen zijn LED's die niet vervangen kunnen worden. Zie "problemen oplossen" voor meer informatie als uw automaatlampen niet werken.

De automaatvergrendeling

De automaat kan uitgeschakeld worden zodat u makkelijk kunt reinigen of om onbedoeld uitgeven door kinderen of huisdieren te voorkomen.

OPMERKING: De vergrendelfunctie schakelt de voeding naar de koelkast, de ijsmaker of naar het automaatlicht niet uit. Alleen de bediening en de automaathefbomen worden uitgeschakeld. Zie "Ijsmaker en Opslagbak" voor informatie over het uitschakelen van de ijsmaker.

- Houd LOCK (VERGRENDELEN) gedurende 3 seconden ingedrukt om de automaat te vergrendelen.
- Houd LOCK (VERGRENDELEN) nog een keer ingedrukt om de automaat weer vrij te geven.

Het scherm geeft aan als de automaat vergrendeld is.

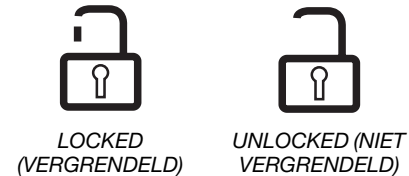

Waterfiltersysteem

De waterfilter is in de rechterbovenhoek van de koelkast geplaatst.

Statuslicht waterfilter

U kunt aan de hand van het statuslicht van de waterfilter, als er een waterfilter in de koelkast geplaatst is, zien of het tijd is om uw waterfilter te vervangen.

- Het statuspictogram waterfilter verandert van Normal (normaal, blauw water) naar Order (bestellen, rode golven) en "Order filter" (filter bestellen, oranje) als 90% van het watervolume waarvoor de filter beoordeeld is door de filter is gegaan OF als 5 maanden verstreken zijn sinds de laatste keer dat de filter vervangen is.
- Het "Replace Filter" (vervang filter, rood), pictogram brandt en knippert continu tijdens het uitgeven als het gemeten watervolume door de filter is gegaan OF er 6 maanden verstreken zijn nadat de filter geïnstalleerd werd. Een nieuwe waterfilter moet onmiddellijk als het Replace (vervangen) lampje gaat branden, geïnstalleerd worden.
- Na 14 dagen in de Vervang Filter-fase zullen "Replace Filter" (vervang filter) en "water" pictogrammen continu rood branden en continu knipperen gedurende het uitgeven. Er is tevens na het uitgeven drie keer een alarm te horen.

De verwijderbare waterfilter moet minimaal iedere 6 maanden vervangen worden. Als de waterstroom naar de waterautomaat of de ijsmaker aanzienlijk afneemt, voordat de 6 maanden voorbij zijn, dient de waterfilter vaker vervangen te worden.

Reset Waterfilter Status

Reset na het vervangen van de waterfilter de waterfilter status. Houd, op het scherm, de FILTER RESET (FILTERRESET) knop 3 seconden ingedrukt. Het statuslicht zal, zodra het systeem gereset is, wijzigen van Vervang Filter (rood) naar Normaal (witte golven en waterdruppel).

De waterfilter vervangen

BELANGRIJK: Lucht in het watersysteem kan ervoor zorgen dat het water en de filter uitgeworpen worden. Laat altijd gedurende 2 minuten water lopen voordat u de filter of de blauwe omleidingskap verwijdert.

1. Voor toegang tot de filter drukt u het geribbelde gedeelte van de waterfilterkap omhoog.
2. Draai de filter naar links om deze te verwijderen.

3. Verwijder het afsluitlabel van de vervangende filter en plaats de filterkant in de filterkop.
4. Draai de filter naar rechts totdat deze stopt. Klik de filterkap dicht.
5. Spoel het watersysteem. Zie "Water- en ijsautomaat."

OPMERKING: De automaatfunctie kan gebruikt worden zonder dat een waterfilter geïnstalleerd is. Uw water wordt dan niet gefilterd. Vervang in dit geval de filter door de blauwe omleidingkap.

ONDERHOUD VAN KOELKAST

Reiniging

WAARSCHUWING



Explosiegevaar

**Gebruik een niet ontvlambaar reinigingsmiddel.
Het niet opvolgen hiervan kan leiden tot overlijden,
explosies of brand.**

Zowel het koelkast- als het vriezergedeelte zijn uitgerust met de functie automatisch ontdooien. Reinig beide secties achter één keer per maand om te voorkomen dat geuren ontstaan. Veeg gemorste producten onmiddellijk op.

BELANGRIJK:

- Geuren die in een afdeling ontstaan worden door de luchtcirculatie naar alle afdelingen vervoerd. U moet alle afdelingen grondig reinigen om geuren te voorkomen. Verpak voedsel goed, of sluit de bakken goed af, zodat geuren niet overgebracht worden en het voedsel niet uitdroogt.
- Gebruik geen schurende of agressieve reinigingsproducten, zoals spuitbussen voor het schoonmaken van ramen, schuurmiddelen, ontvlambare vloeistoffen, reinigingswas, geconcentreerd wasmiddel, nagellak remover, bleekmiddelen, of reinigingsproducten met petroleum. Gebruik geen papieren doeken, schuursponsjes, of andere ruwe reinigingsproducten waardoor het materiaal beschadigd of gekrast wordt.

Reinig de binnenkant

1. Schakel de stroom van de koelkast uit.
2. Gebruik een schone spons of zachte doek en een mild wasmiddel in water, was met de hand, spoel en droog de verwijderbare onderdelen en de oppervlakten in de binnenkant grondig.
3. Steek de stekker weer in het stopcontact, of sluit de voeding weer aan.

Reinig het touch screen op het automaatpaneel

1. Zorg dat de stekker van de koelkast uitgetrokken is, of dat de voeding losgekoppeld is, voordat u het scherm gaat schoonvegen, zodat u voorkomt dat instellingen onbedoeld gewijzigd worden.
2. Meng een oplossing van mild wasmiddel in warm water. Maak een zachte, pluisvrije doek vochtig met de oplossing en veeg het scherm voorzichtig schoon.
OPMERKING: Sproei of veeg vloeistoffen niet direct op het scherm, en maak de doek niet te nat.
3. Steek de stekker weer in het stopcontact, of sluit de voeding weer aan.

De buitenkant reinigen

1. Schakel de stroom van de koelkast uit.
2. Reinig de roestvrijstalen en geverfde metalen buitenkanten met een schone spons of zachte doek en mild wasmiddel in warm water, was, spoel en droog grondig.
3. Steek de stekker weer in het stopcontact, of sluit de voeding weer aan.

De condensator reinigen

U hoeft de condensator bij normaal gebruik in huis niet regelmatig schoon te maken. Als de omgeving erg vettig of stoffig is, of als er veel huisdieren zijn, dan moet de condensator iedere 2 tot 3 maanden schoongemaakt te worden om maximale efficiëntie te garanderen.

De condensator reinigen:

1. Schakel de stroom van de koelkast uit.
2. Verwijder het basisrooster.
3. Gebruik een stofzuiger met een zachte borstel voor het reinigen van het rooster, de open gebieden achter het rooster en de voorkant van de condensator.
4. Plaats het basisrooster terug zodra u klaar bent.
5. Steek de stekker weer in het stopcontact, of sluit de voeding weer aan.

De lamp vervangen

BELANGRIJK: De lampen in de koelkast zijn lampen voor een speciaal doel, namelijk huishoudelijke elektrische apparatuur, en ze zijn niet geschikt voor het verlichten van een kamer (Richtlijn (EC) 244/2009).

OPMERKING: Niet alle apparaatlampen zullen in uw koelkast passen. Zorg dat u de lamp vervangt door een apparaatlamp van dezelfde grootte, vorm en hetzelfde wattage (niet meer dan 40 watt).

- De automaatlampen zijn LED's die niet vervangen kunnen worden.
- Bij sommige modellen zijn de binnenlampen LED's en deze kunnen niet vervangen worden.
- Sommige modellen hebben in de ene afdeling een LED en in de andere een apparaatlamp.

Een apparaatlamp vervangen:

1. Schakel de stroom van de koelkast uit.
2. Verwijder de lampenkap(pen), indien noodzakelijk.

- Duw tegen beide kanten van de lampenkap terwijl u deze naar beneden trekt voor het verwijderen.

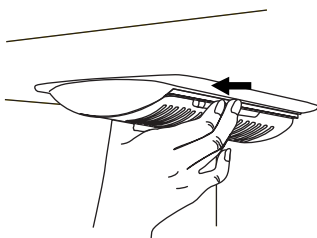

3. Vervang niet-werkende lamp(en) door apparaatlamp(en) die niet meer dan 40 watt bedragen.
4. Vervang de lampenkap(pen) door de flappen op de kap naar binnen, in de binnenste gaten, te plaatsen en op hun plek te klikken.
OPMERKING: Voorkom schade aan de lampenkap en forceer de kap niet verder dan het vergrendelpunt.
5. Steek de stekker weer in het stopcontact, of sluit de voeding weer aan.

PROBLEMEN OPLOSSEN

Probeer de hier voorgestelde oplossingen eerst voordat u belt voor hulp.

Koelkastgebruik

De koelkast werkt niet

- **Stroomkabel ingestoken?** Steek deze in een geaard stopcontact.
- **Werkt het stopcontact?** Steek een lamp in om te kijken of het stopcontact werkt.
- **Zekering gesprongen, of stroomonderbreker ingeschakeld?** Vervang de zekering of reset de stroomonderbreker. Bel een elektricien als het probleem zich blijft voordoen.
- **Is de bediening ingeschakeld?** Zorg dat de koelkastbediening ingeschakeld is. Zie "De bediening gebruiken".
- **Nieuwe installatie?** Wacht 24 uur na de installatie zodat de koelkast volledig afgekoeld is.
OPMERKING: Door de temperatuurbediening aan te passen naar de koudste instelling wordt de afdeling niet sneller gekoeld.

Het lijkt alsof de motor te hard werkt

Uw nieuwe koelkast werkt misschien langer dan uw oude vanwege de zeer efficiënte compressor en ventilatoren. Het toestel werkt nog langer als de kamer warm is, veel voedsel toegevoegd is, de deuren vaak geopend worden, of als de deuren open zijn gebleven.

De koelkast lijkt nogal lawaaiig

Het geluid van de koelkast is met de jaren afgenomen. Vanwege deze afname kunt u afwisselende geluiden van uw nieuwe koelkast horen die u niet hoorde bij uw oude model. Hieronder treft u een aantal normale geluiden, met uitleg, aan.

- **Brommen** - te horen als de waterklep opent om de ijsmaker te vullen
- **Pulseren** - ventilatoren/compressor aanpassing voor het optimaliseren van de prestaties
- **Sissen/rammelen** - stroming van koelmiddel, beweging van waterleidingen, of voorwerpen die bovenop de koelkast geplaatst zijn.
- **Knetteren/klateren** - water dat op de verwarming druipt gedurende de ontthooicyclus.
- **Ploppen** - intrekken/uitzetten van de binnenwanden, vooral tijdens het eerste afkoelen
- **Stromend water** - te horen als het ijs smelt gedurende de ontthooicyclus en als het water in de afvoerbak stroomt.

- **Knarsen/kraken** - treedt op als het ijs uit de ijsmakervorm wordt geworpen.

De deuren sluiten niet volledig

- **Deur open geblokkeerd?** Verplaats het voedsel van de deur vandaan.
- **Bak of rek in de weg?** Duw de bak of het rek in de juiste positie.

De deuren gaan moeilijk open

⚠ WAARSCHUWING



Explosiegevaar

Gebruik een niet ontvlambaar reinigingsmiddel.

Het niet opvolgen hiervan kan leiden tot overlijden, explosies of brand.

- **Pakkingen vies of plakkerig?** Reinig de pakkingen en contactoppervlakten met milde zeep en warm water. Spoel en droog daarna met een zachte doek.

Temperatuur en vocht

Temperatuur is te hoog

- **Nieuwe installatie?** Wacht 24 uur na de installatie zodat de koelkast volledig afgekoeld is.
- **Deur(en) te vaak geopend, of open gelaten/** Hierdoor komt warme lucht de koelkast binnen. Beperk het aantal keren dat de deur geopend wordt, en houdt de deuren volledig gesloten.
- **Grote hoeveelheid voedsel geplaatst?** Laat de koelkast enkele uren draaien zodat deze terug kan keren naar de normale temperatuur.
- **Bediening correct ingesteld voor de omgeving?** Stel de koelkast in op een koudere temperatuur. Controleer de temperatuur na 24 uur. Zie "De bediening gebruiken".

Temperatuur in de koelkast is te koud

- **Ventilatie van de koelkast geblokkeerd?** De koelkast zal te koud worden als de ventilatie in de bovenste, linker, achterste hoek van de koelkast geblokkeerd wordt door voorwerpen die er recht voor staan. Verplaats de voorwerpen weg van de ventilatie.
- **Ijsopslagbak in correcte positie?** Zie "ijsmaker en ijsopslagvak".
- **Bediening correct ingesteld voor de omgeving?** Pas de bediening aan naar een warmere instelling. Controleer de temperatuur na 24 uur. Zie "De bediening gebruiken".

Er zit vocht aan de binnenkant

OPMERKING: Een beetje vocht is normaal.

- **Vochtige kamer?** Dit draagt bij aan vocht in de koelkast.
- **Deur(en) te vaak geopend, of open gelaten?** Hierdoor komt vochtige lucht de koelkast binnen. Beperk het aantal keren dat de deur geopend wordt, en houdt de deuren volledig gesloten.

Ijs en water

De ijsmaker produceert geen ijs of niet genoeg ijs

- **Is de koelkast aangesloten op de watertoevoer en is de afsluitklep van de toevoer ingeschakeld?** Sluit de watertoevoer aan op de koelkast en open de afsluitklep.
- **Knik in de waterleiding?** Een knik in de leiding kan de waterstroom verminderen. Zorg dat de waterleiding recht is.
- **Ijsmaker ingeschakeld?** Zorg dat de ijsmaker ingeschakeld is. Zie "ijsmaker en ijsopslagvak".
- **Nieuwe installatie?** Wacht 24 uur na het installeren van de ijsmaker voordat u begint met de ijsproductie. Wacht 72 uur voor een volledige ijsproductie.
- **Is de deur van de koelkast volledig gesloten?** Sluit de deur goed. Als deze niet volledig wilt sluiten, kijkt u in het gedeelte "De deuren sluiten niet volledig".
- **Grote hoeveelheid ijs recentelijk verwijderd?** Wacht 24 uur zodat de ijsmaker meer ijs kan maken.
- **Ijsblokjes vast in de uitwerparm van de ijsmaker?** Verwijder het ijs uit de uitwerparm met behulp van een plastic hulpmiddel.
- **Waterfilter geïnstalleerd in de koelkast?** Verwijder de filter en activeer de ijsmaker. Als hierdoor het ijsvolume toeneemt, dan is de filter verstopt of onjuist geïnstalleerd. Vervang de filter of installeer deze correct.
- **Is er een omgekeerd osmose waterfiltersysteem aangesloten op uw koud watervoorziening?** Hierdoor kan de waterdruk afnemen.

De ijsklontjes zijn hol of klein

OPMERKING: Dit is een indicatie van een lage waterdruk.

- **Water afsluitklep is niet volledig geopend?** Open de water afsluitklep volledig.
- **Knik in de waterleiding?** Een knik in de leiding kan de waterstroom verminderen. Zorg dat de waterleiding recht is.
- **Waterfilter geïnstalleerd in de koelkast?** Verwijder de filter en activeer de ijsmaker. Als de ijskwaliteit toeneemt, dan is de filter verstopt of onjuist geïnstalleerd. Vervang de filter of installeer deze correct.

- **Is er een omgekeerd osmose waterfiltersysteem aangesloten op uw koud watervoorziening?** Hierdoor kan de waterdruk afnemen.
- **Nog vragen betreffende de waterdruk?** Neem contact op met een gekwalificeerde, bevoegde loodgieter.

Ijs smaakt raar, ruikt raar of heeft een grijze kleur

- **Nieuwe leidingaansluitingen?** Nieuwe leidingaansluitingen kunnen leiden tot verkleurd ijs of ijs met een rare smaak.
- **IJs te lang opgeslagen?** Gooi het ijs weg. Was de ijsbak. Wacht 24 uur zodat de ijsmaker nieuw ijs kan maken.
- **Geuroverdracht van voedsel?** Gebruik luchtdichte, vochtbestendige verpakkingen voor het opbergen van voedsel.
- **Zijn er mineralen (zoals zwavel) in het water?** Een waterfilter kan noodzakelijk zijn voor het verwijderen van deze mineralen.
- **Waterfilter geïnstalleerd in de koelkast?** Grijze of donkere verkleuring in het ijs geeft aan dat het waterfiltersysteem extra gespoeld moet worden. Spoel het watersysteem voordat u een nieuw waterfilter gebruikt. Vervang de waterfilter zodra dit aangegeven wordt. Zie "Waterfiltersysteem".

De water- en ijsautomaat werken niet goed

- **Is de koelkast aangesloten op de watertoevoer en is de afsluitklep van de toevoer ingeschakeld?** Sluit de watertoevoer aan op de koelkast en open de afsluitklep.
- **Knik in de waterleiding?** Zorg ervoor dat de waterleiding recht is.
- **Nieuwe installatie?** Spoel en vul het watersysteem. Zie "Water- en ijsautomaat."
- **Is de waterdruk minimaal 35 psi (241 kPa)?** De waterdruk van het huis bepaalt de stroming uit de automaat.
- **Waterfilter geïnstalleerd in de koelkast?** Verwijder de filter en activeer de automaat. Als de waterstroom afneemt, dan is de filter verstopt of onjuist geïnstalleerd. Vervang de filter of installeer deze correct.
- **Waterautomaat gemeten vulfunctie geeft geen correcte hoeveelheid water?** IJK de waterautomaat. Zie "Water- en ijsautomaat."
- **Is de deur van de koelkast volledig gesloten?** Sluit de deur goed. Als deze niet volledig wilt sluiten, kijkt u in het gedeelte "De deuren sluiten niet volledig".
- **Zijn de deuren recentelijk verwijderd?** Zorg dat de kabel-/ slangmontage van de waterautomaat goed aangesloten is aan de bovenkant van de koelkastdeur. Zie "Koelkastdeuren en -lades".
- **Is er een omgekeerd osmose waterfiltersysteem aangesloten op uw koud watervoorziening?** Hierdoor kan de waterdruk afnemen.

Er lekt water uit het automaatsysteem

OPMERKING: Een of twee druppels water na uitgave is normaal.

- **Heeft u het glas niet lang genoeg onder de automaat gehouden?** Houd het glas 2 tot 3 seconden nadat u de hefboom heeft losgelaten onder de automaat.
- **Nieuwe installatie?** Spoel het watersysteem. Zie "Water- en ijsautomaat."
- **Heeft u de waterfilter recentlijk vervangen?** Spoel het watersysteem. Zie "Water- en ijsautomaat."

Water uit de automaat is warm

OPMERKING: Water uit de automaat wordt maar tot 50°F (10°C) gekoeld.

- **Nieuwe installatie?** Wacht 24 uur na de installatie zodat de watertoevoer geheel kan koelen.
- **Heeft u recentlijk veel water gebruikt?** Wacht 24 uur zodat de watertoevoer volledig kan koelen.
- **Heeft u recentlijk niet veel water gebruikt?** Het eerste glas water hoeft niet altijd koud te zijn. Gooi het eerste glas water weg.
- **Is de koelkast aangesloten op de koud watervoorziening.** Zorg dat de koelkast aangesloten is op een koud watervoorziening.



FRIGORÍFICO CON CONGELADOR EN LA PARTE INFERIOR

Manual de uso y
mantenimiento

Índice..... 2

Índice

SEGURIDAD DEL FRIGORÍFICO	2	USO DEL FRIGORÍFICO	7
Índice.....	2	Cómo abrir y cerrar las puertas	7
Cómo desechar adecuadamente su frigorífico viejo.....	3	Uso de los controles	7
INSTRUCCIONES DE INSTALACIÓN	4	Control de humedad del cajón para verduras	8
Desembale el frigorífico.....	4	Máquina de hielo y depósito de hielo	8
Antes del uso.....	4	Dispensadores de agua y hielo.....	9
Requisitos de ubicación	5	Sistema de filtración de agua	10
Cómo quitar y volver a colocar las asas	5	MANTENIMIENTO DEL FRIGORÍFICO	11
Cómo quitar y volver a colocar las puertas y las bisagras.....	6	Limpieza.....	11
Conexión del suministro de agua.....	6	Cómo cambiar las bombillas	11
Ajuste de las puertas.....	6	SOLUCIÓN DE PROBLEMAS	12
		Funcionamiento del frigorífico	12
		Temperatura y humedad.....	13
		Hielo y agua	13

SEGURIDAD DEL FRIGORÍFICO

Su seguridad y la seguridad de los demás es muy importante.

Hemos incluido muchos mensajes importantes de seguridad en este manual y en su electrodoméstico. Lea y respete siempre todos los mensajes de seguridad.



Éste es el símbolo de advertencia de seguridad.

Este símbolo le llama la atención sobre peligros potenciales que pueden ocasionar la muerte o - lesiones a usted y a los demás.

Todos los mensajes de seguridad irán a continuación del símbolo de advertencia de seguridad y de la palabra "PELIGRO" o "ADVERTENCIA". Estas palabras significan:

 **PELIGRO**

Si no sigue las instrucciones de inmediato, usted puede morir o sufrir una lesión grave.

 **ADVERTENCIA**

Si no sigue las instrucciones, usted puede morir o sufrir una lesión grave.

Todos los mensajes de seguridad le indicarán el peligro potencial, le indicarán cómo reducir las posibilidades de sufrir una lesión y lo que puede suceder si no se siguen las instrucciones.

INSTRUCCIONES IMPORTANTES DE SEGURIDAD

ADVERTENCIA: Para reducir el riesgo de incendio, descarga eléctrica, o lesiones personales al usar su frigorífico siga estas precauciones básicas:

- Enchufe en un contacto con conexión a tierra.
- No quite la terminal de conexión a tierra.
- No use un adaptador.
- No use un cable alargador.
- Desconecte el suministro de energía antes de darle servicio.
- Vuelva a colocar todas las piezas y paneles antes de ponerlo a funcionar.
- Retire las puertas de su frigorífico viejo.
- Use un producto de limpieza no inflamable.
- No utilice medios mecánicos, eléctricos o agentes químicos diferentes de los recomendados por el fabricante para acelerar el proceso de descongelación.
- No almacene ni use gasolina, líquidos inflamables ni gas cerca de éste o cualquier otro electrodoméstico. Los vapores pueden ocasionar incendios o explosiones.
- No guarde en este frigorífico sustancias explosivas, como latas de aerosol con un propelente inflamable.
- No use ni coloque dispositivos eléctricos dentro de los compartimientos del frigorífico si no son del tipo expresamente autorizado por el fabricante.
- Mueva e instale el frigorífico con la ayuda de una o más personas.
- Desconecte el suministro de energía antes de instalar la máquina de hielo (solamente en aquellos modelos que incluyen el kit listo de la máquina de hielo).
- La línea de agua y la máquina de hacer hielo deben ser instaladas por un técnico de servicio cualificado.
- Use un vaso resistente para servirse hielo del dispensador (en algunos modelos).
- No coma los cubitos de hielo o los polos de hielo inmediatamente después de sacarlos del congelador, ya que pueden ocasionar quemaduras por frío.
- No se trague el contenido (no tóxico) de los paquetes de hielo (en algunos modelos).
- Este aparato no ha sido diseñado para ser usado por personas (incluidos niños) con discapacidad física, sensorial o mental, o con falta de experiencia y conocimiento, a menos que lo hagan bajo la supervisión o siguiendo las instrucciones relativas al uso del aparato, a cargo de una persona responsable por su seguridad.
- Para evitar el riesgo de que los niños queden atrapados y se asfixien, no les permita jugar ni esconderse dentro del frigorífico.
- Si se ha dañado el cable de la fuente de alimentación, deberá ser reemplazado por el fabricante, el agente de servicio o una persona con similar cualificación con el fin de evitar riesgos.

GUARDE ESTAS INSTRUCCIONES

Cómo desechar adecuadamente su frigorífico viejo

ADVERTENCIA

Peligro de asfixia

Retire las puertas de su frigorífico viejo.

No seguir esta instrucción puede ocasionar la muerte o daños cerebrales.

IMPORTANTE: El atrapamiento y asfixia de niños no es un problema del pasado. Los frigoríficos tirados y abandonados son un peligro, aún si van a quedar ahí "por unos pocos días". Si Ud. está por desechar su frigorífico viejo, por favor siga las instrucciones que se dan a continuación para prevenir accidentes.

Antes de tirar su viejo frigorífico o congelador:

- Cuando vaya a desechar el frigorífico, córtele el cable de alimentación para que quede inutilizable.
- Quítele las puertas para que los niños no puedan trepar dentro y quedar atrapados.

- Deje los estantes en su lugar así los niños no pueden meterse adentro con facilidad.

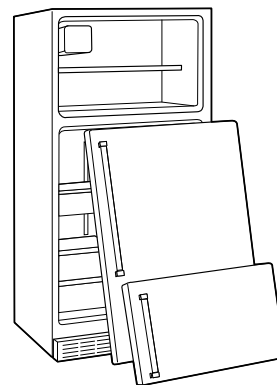

Cómo desmontarlo y eliminarlo

IMPORTANTE: Deseche el frigorífico cumpliendo con las normativas locales relativas a la eliminación de residuos electrónicos, llevándolo a un centro especial de recolección; no lo deje desatendido, aunque sea por unos pocos días, ya que constituye un peligro potencial para los niños.

- Este aparato se ha fabricado con material reciclado. Este aparato cumple con la directiva europea 2002/96/EC, RAEE (Residuos de aparatos eléctricos y electrónicos). Al asegurarse la eliminación correcta de este aparato, ayudará a prevenir consecuencias potencialmente negativas para el medioambiente y la salud de las personas.

- Este símbolo en el aparato, o en los documentos que lo acompañan, indica que este aparato no deberá tratarse como desecho doméstico, sino llevarse a un centro especial de recolección para que los componentes eléctricos y electrónicos sean reciclados.
- Para obtener información adicional acerca del tratamiento, recuperación y reciclaje de este producto, póngase en contacto con la oficina competente de la localidad, el centro de servicio de recolección de desechos domésticos o la tienda en donde compró el aparato.
- Este aparato no contiene CFC. El circuito refrigerante contiene R134a (HFC) o R600a (HC) (vea la placa de clasificación dentro del aparato).
- Aparatos con isobutano (R600a): El isobutano es un gas natural que no produce impactos en el medioambiente, pero es inflamable. Por lo tanto, cerciórese de que los tubos del circuito refrigerante no estén dañados.
- Este producto puede contener gases fluorinados de efecto invernadero cubiertos por el protocolo de Kyoto. El gas refrigerante se encuentra en un sistema sellado herméticamente. Gas refrigerante: R134a tiene un Potencial de Calentamiento Global (PCG) de 1300.



Cuando mueva su frigorífico:

Su frigorífico es pesado. Cuando mueva el frigorífico para la limpieza o para darle servicio, cerciórese de cubrir el suelo con cartón o madera para evitar daños en el mismo. Al mover el frigorífico, siempre tire directamente hacia afuera. No menea el frigorífico de lado a lado ni lo haga “caminar” cuando lo trate de mover ya que podría dañar el suelo.

- Después de desembalar el frigorífico, cerciórese de que no esté dañado y que la puerta se cierre como es debido. Se deberá informar al distribuidor acerca de cualquier daño dentro de las 24 horas después de la entrega del frigorífico.
- Deseche todos los materiales de embalaje o recíclelos. El material de empaque que lleva este símbolo es 100 % reciclable. Para su eliminación, cumpla con la normativa local. Mantenga los materiales de empaque (bolsas de plástico, piezas de poliestireno, etc.) lejos del alcance de los niños, ya que representan un peligro potencial.



Declaración de conformidad

- Este aparato ha sido diseñado para mantener alimentos y se ha fabricado en cumplimiento con la norma N° 1935/2004 (CE).
- Este aparato ha sido diseñado, fabricado y marcado de conformidad con:
 - Los objetivos de seguridad de la directiva de “Bajo voltaje” 2006/95/CE (la cual reemplaza a 73/23/CEE y las enmiendas subsiguientes).
 - Los requisitos de protección de la directiva “EMC” 2004/108/EC.

Antes del uso

IMPORTANTE:

- Para hacer el mejor uso del frigorífico, lea las instrucciones de funcionamiento que contienen una descripción del frigorífico y otros consejos útiles.
- Espere por lo menos 2 horas antes de encender el frigorífico, para cerciorarse de que el circuito refrigerante sea completamente eficaz.

Requisitos eléctricos

IMPORTANTE: La instalación y la conexión eléctrica deberán llevarse a cabo por parte de un técnico competente, siguiendo las instrucciones del fabricante y cumpliendo con las normativas locales de seguridad.

- El frigorífico ha sido diseñado para funcionar en un circuito separado de 220-240 voltios, 10 amperios y 50/60 Hz.
- Cerciórese de que el voltaje especificado en la placa de clasificación corresponda con el de su hogar.
- Deberá ser posible desconectar el aparato de la fuente de alimentación desenchufándolo o por medio de un interruptor de dos terminales instalado arriba del casquillo.
- Si el cable de alimentación se modifica o se reemplaza, deberá llevarse a cabo solamente por parte de personal competente o por el servicio posterior a la venta.

INSTRUCCIONES DE INSTALACIÓN

Desembale el frigorífico

IMPORTANTE: Un ingeniero competente debe desempaquetar y conectar el frigorífico según estas instrucciones de instalación.

⚠ ADVERTENCIA

Peligro de peso excesivo

Mueva e instale el frigorífico con la ayuda de una o más personas.

No seguir esta instrucción puede ocasionar lesiones en la espalda u otro tipo de lesiones.

Cómo quitar los materiales de embalaje

- Quite los restos de cinta y goma de las superficies de su frigorífico antes de encenderlo. Frote un poco de detergente líquido para vajillas sobre el adhesivo con los dedos. Limpie con agua tibia y seque.
- No use instrumentos filosos, alcohol de frotar, líquidos inflamables o productos de limpieza abrasivos para eliminar los restos de cinta o goma. Estos productos pueden dañar la superficie de su frigorífico. Para más información, vea “Seguridad del frigorífico”.

Limpieza antes del uso

Una vez que usted haya quitado todos los materiales de embalaje, limpie el interior de su frigorífico antes de usarlo. Vea las instrucciones de limpieza en “Mantenimiento de su frigorífico”.

Información importante para saber acerca de los estantes y cubiertas de cristal:

No limpie los estantes ni cubiertas de cristal con agua caliente mientras estén fríos. Los estantes y cubiertas pueden romperse si se exponen a cambios bruscos de temperatura o a impactos, como sería un golpe brusco. El cristal templado se ha diseñado para hacerse añicos. Esto es normal. Los estantes y cubiertas de cristal son muy pesados. Use ambas manos al sacarlos para evitar que se caigan.

Almacenamiento de alimentos

- Use el compartimiento del frigorífico solamente para almacenar alimentos frescos, y el del congelador solamente para almacenar alimentos congelados, congelar alimentos frescos y hacer cubitos de hielo.
- No guarde recipientes de cristal con líquidos en el compartimiento del congelador, ya que pueden romperse.
- Evite guardar alimentos sin envolver en contacto directo con las superficies internas de los compartimientos del frigorífico o del congelador.

Requisitos de ubicación

⚠ ADVERTENCIA



Peligro de explosión

Mantenga los materiales y vapores inflamables, tales como gasolina, alejados del frigorífico.

No seguir esta instrucción puede ocasionar la muerte, explosión o incendio.

Instale y nivele el frigorífico sobre un suelo que sea lo suficientemente fuerte como para mantener el peso y en un lugar adecuado para el tamaño y el uso.

IMPORTANTE: Este frigorífico ha sido diseñado únicamente para usarse dentro del hogar y aplicaciones similares, tales como:

- Áreas de cocina para el personal en tiendas, oficinas y otros entornos laborales.
- En granjas y por los clientes de hoteles, moteles y otros entornos de tipo residencial.
- Entornos de alojamiento.

Ventilación

Instale el frigorífico en un lugar seco y bien ventilado.

Para asegurar la adecuada ventilación para su frigorífico, deje un espacio de ½" (1,25 cm) a cada lado y por encima. Deje un espacio de 1" (2,54 cm) detrás del frigorífico. Si su frigorífico tiene máquina de hielo, asegúrese que hay espacio adicional atrás para las conexiones de la línea de agua. Cuando instale el frigorífico próximo a una pared fija, deje un espacio mínimo de ¾" (9,5 cm) entre el frigorífico y la pared, para permitir que la puerta se abra bien.

NOTA: Mantenga despejadas las aberturas de ventilación del frigorífico.

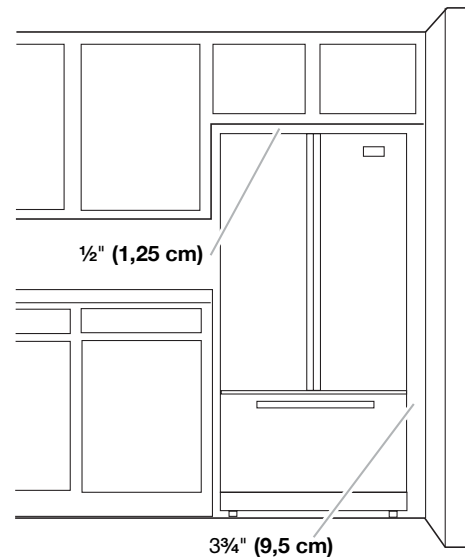

Temperatura

El frigorífico ha sido diseñado para funcionar en lugares en los que la temperatura se mantiene dentro de los márgenes a continuación, según la clase climática que se muestra en la placa de clasificación. Es posible que el frigorífico no funcione como es debido si se deja durante un tiempo prolongado a una temperatura que esté fuera del margen especificado.

NOTA: No se recomienda instalar el frigorífico cerca de una fuente de calor, como puede ser un horno o un radiador.

Clase climática	Temp. amb. (°C)	Temp. amb. (°F)
SN	De 10 a 32	De 50 a 90
NEU	De 16 a 32	De 61 a 90
ST	De 16 a 38	De 61 a 100
BRO	De 16 a 43	De 61 a 110

Cómo quitar y volver a colocar las asas

Mida la abertura de la puerta y la profundidad y el ancho del frigorífico. Quite las asas o las puertas si es necesario.

Asas de la puerta del frigorífico

IMPORTANTE: Para evitar rayar el acabado no presione las asas en el frigorífico cuando las reemplace.

Para quitar el asa:

1. Sujete la parte inferior del asa con firmeza, deslice el asa hacia arriba y tire directo hacia fuera de la puerta.
2. Repita el Paso 1 para quitar el asa de la puerta adyacente.

Para volver a colocar el asa:

1. Coloque el asa de manera que los orificios grandes en los clips de fijación estén hacia abajo; alinee los orificios con los montantes de la puerta.

2. Gire el asa de manera que los clips de fijación queden planos contra la puerta; deslice el asa hacia abajo para que encaje.

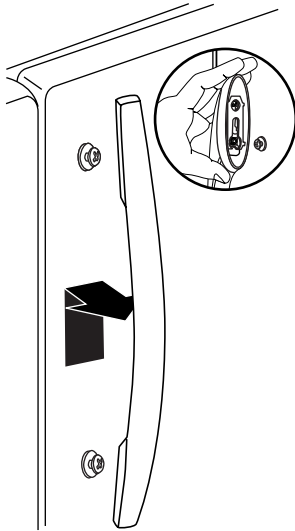

Asa del cajón del congelador

Para quitar el asa:

1. Deslice el asa hacia la izquierda para desenganchar las ranuras en el clip de fijación de los pernos del cajón, y sáquela del cajón.

Para volver a colocar el asa:

1. Coloque el asa de manera que los orificios grandes en los clips de fijación estén alineados con los pernos de la puerta.
2. Gire el asa de manera que los clips de fijación queden planos contra el cajón; deslice el asa hacia la derecha para que encaje.

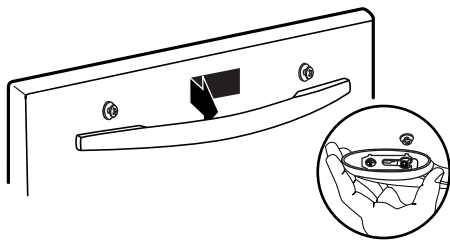

Cómo quitar y volver a colocar las puertas y las bisagras

IMPORTANTE: Póngase en contacto con un ingeniero cualificado para realizar esta tarea.

Conexión del suministro de agua

IMPORTANTE: Póngase en contacto con un ingeniero cualificado para realizar esta tarea.

- Siga los reglamentos de la compañía eléctrica y de agua locales para la conexión.
- Termine la conexión del suministro de agua antes de llevar a cabo las conexiones del suministro eléctrico.
- Use el tubo provisto con el aparato nuevo; no use el del aparato anterior.
- Todos los aparatos que estén provistos de una máquina de hielo automática y un dispensador de agua deberán ser conectados a un suministro de agua que provea solamente agua potable (con una presión de agua del suministro principal entre 0,17 y 0,81 Mpa [1,7 y 8,1 bar]). Las máquinas de hielo y/o los dispensadores de agua automáticos que no estén conectados directamente al suministro de agua deberán ser llenados solamente con agua potable.

Ajuste las puertas

IMPORTANTE:

- Su refrigerador tiene dos tornillos delanteros niveladores ajustables, uno a cada lado de la base del refrigerador. Si su refrigerador parece poco firme o si usted desea que la puerta se cierre con más facilidad, siga las instrucciones a continuación.
 - Antes de mover el refrigerador, levante los tornillos niveladores de modo que los rodillos frontales toquen el suelo.
1. Quite la rejilla de la base. Sujete la rejilla con firmeza y tire de ella hacia usted.
- NOTA:** Según su modelo, tal vez necesite quitar dos tornillos antes de mover la rejilla de la base.

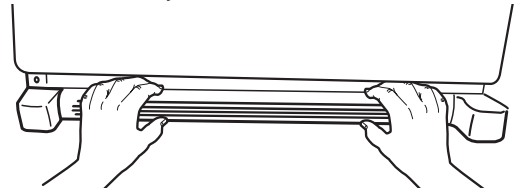

2. Levante o baje la carcasa.

Con un destornillador hexagonal de 1/4", gire el tornillo nivelador que está a cada lado, para levantar o bajar ese lado del refrigerador.

NOTA: Para quitar un poco de peso de los tornillos niveladores, haga que alguien empuje la parte superior del refrigerador. Esto facilita el giro de los tornillos. Puede precisar darle varias vueltas al tornillo nivelador para ajustar la inclinación del refrigerador.

- Para levantar, gire el tornillo nivelador hacia la derecha.
- Para bajar, gire el tornillo nivelador hacia la izquierda.

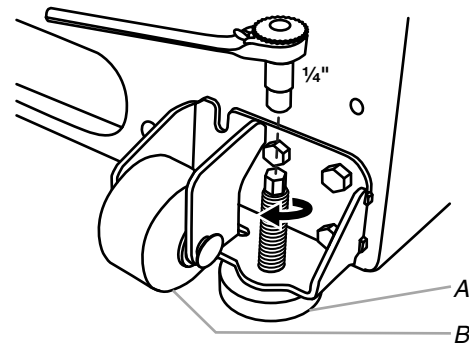

A. Tornillo nivelador
B. Rodillo frontal

3. Abra la puerta nuevamente para verificar que se cierra con la facilidad que usted desea. De lo contrario, incline el refrigerador ligeramente más hacia la parte posterior, girando ambos tornillos niveladores hacia la derecha. Pueden ser necesarias varias vueltas más, y usted deberá girar ambos tornillos la misma cantidad de veces.
4. Vuelva a colocar la rejilla de la base.

USO DEL FRIGORÍFICO

Cómo abrir y cerrar las puertas

El compartimiento del frigorífico tiene dos puertas. Las puertas pueden abrirse y cerrarse ya sea en forma separada o juntas.

Hay una junta con bisagras verticales en la puerta izquierda del frigorífico.

- Cuando se abre la puerta izquierda, la junta con bisagras se pliega hacia adentro automáticamente, para quedar fuera del camino.
- Cuando ambas puertas están cerradas, la junta con bisagras forma automáticamente un sello entre las dos puertas.

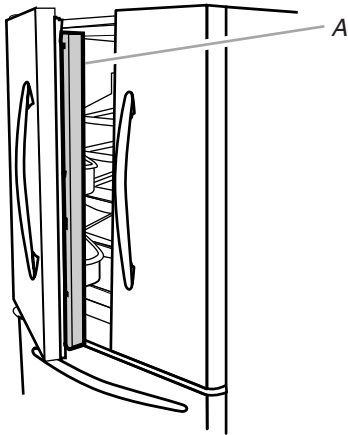

A. Junta con bisagras

Uso de los controles

Los controles del frigorífico y del congelador están ubicados en el panel del dispensador.

IMPORTANTE: La pantalla en el panel de control del dispensador se apagará automáticamente, e ingresará al modo de “dormir” cuando los botones del control y las palancas del dispensador no se hayan utilizado por 2 minutos o más. Mientras esté en el modo de “dormir”, al presionar por primera vez un botón de control solamente se reactivará la pantalla, sin cambiar ningún ajuste. Después de haberse reactivado, se pueden realizar cambios a cualquiera de los ajustes. Si no se hacen cambios en menos de 2 minutos, la pantalla volverá a ingresar al modo de “dormir”.

- Toque cualquier botón del control en el panel del dispensador para activar la pantalla. La pantalla principal aparecerá como se muestra.

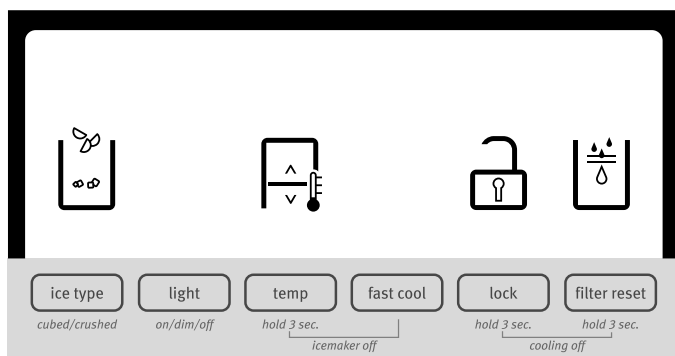

Cómo regular los controles

Para su comodidad, los controles de su frigorífico y congelador vienen prefijados de fábrica. Al instalar su frigorífico por primera vez, cerciórese de que los controles aún estén en los “ajustes medios”. Los puntos de ajuste recomendados de fábrica son 38 °F (3 °C) para el frigorífico y 0 °F (-18 °C) para el congelador.

IMPORTANTE:

- Espere 24 horas antes de colocar alimentos en el frigorífico. Si agrega alimentos antes de que el frigorífico se haya enfriado por completo, podrían echarse a perder.
- **NOTA:** El poner los puntos de ajuste un ajuste más frío que el recomendado, no hará que el compartimiento se enfríe más rápido.
- Si la temperatura está demasiado elevada o demasiado baja en el frigorífico o en el congelador, antes de regular los controles, revise primero los orificios de ventilación para cerciorarse de que no estén obstruidos.
- Las temperaturas prefijadas deben ser las correctas para un uso doméstico normal. Los controles están ajustados correctamente cuando la leche o los zumos están tan fríos como Ud. desea y cuando el helado tiene consistencia firme.
- Espere por lo menos 24 horas entre ajustes. Vuelva a verificar las temperaturas antes de realizar otros ajustes.

Para ver y regular los puntos de ajuste, presione y sostenga el botón de TEMP (TEMPERATURA) durante 3 segundos. Cuando se activa el modo de regulación, la información de ajuste aparecerá en la pantalla.

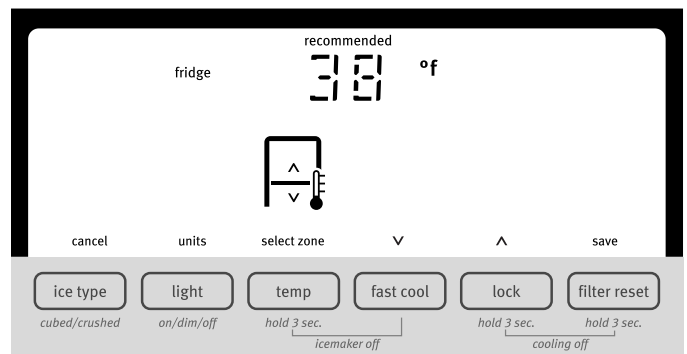

NOTA: Para ver la temperatura en grados Celsius, presione el botón de LIGHT (LUZ) cuando el modo de ajuste esté activado. Para fijar el ajuste en grados Fahrenheit nuevamente, presione LIGHT (LUZ) nuevamente.

- Cuando se activa el modo de ajuste, la pantalla muestra el punto de ajuste del frigorífico y aparece “FRIDGE” (FRIGORÍFICO).
- Presione LOCK (BLOQUEAR) para aumentar el punto de ajuste, o presione FAST COOL (ENFRIAMIENTO RÁPIDO) para bajarlo.
- Cuando haya terminado de ver (y ajustar si lo desea) el punto de ajuste del frigorífico, presione TEMP (TEMPERATURA) para que se muestre el punto de ajuste del congelador en la pantalla. Cuando el área se haya cambiado, aparecerá “FREEZER” (CONGELADOR) en la pantalla.
- Presione LOCK (BLOQUEAR) para aumentar el punto de ajuste, o presione FAST COOL (ENFRIAMIENTO RÁPIDO) para bajarlo.
- Cuando haya terminado de ver (y ajustar si lo desea) los puntos de ajuste del frigorífico y del congelador, presione FILTER (FILTRO) para guardar los ajustes.

NOTA: Para salir sin guardar los cambios, presione ICE TYPE (TIPO DE HIELO) en cualquier momento mientras se encuentre en el modo de ajuste, o espere aproximadamente 60 segundos de inactividad y el modo de ajuste se apagará automáticamente.

Cuando regule los puntos de ajuste de la temperatura, utilice el siguiente cuadro como guía.

CONDICIÓN:	REGULACIÓN DE LA TEMPERATURA:
FRIGORÍFICO demasiado frío	Ajuste del FRIGORÍFICO 1° más alto
FRIGORÍFICO demasiado caliente	Ajuste del FRIGORÍFICO 1° más bajo
CONGELADOR demasiado frío	Ajuste del CONGELADOR 1° más alto
CONGELADOR demasiado caliente/muy poco hielo	Ajuste del CONGELADOR 1° más bajo

El margen de punto de ajuste para el frigorífico es de 33°F a 45°F (0°C a 7°C). El rango de punto de ajuste para el congelador es de -5°F a 5°F (-21°C a -15°C).

Encendido/Apagado del enfriamiento

Su frigorífico y congelador no se enfriarán cuando el enfriamiento esté apagado.

- Para apagar el enfriamiento, presione y sostenga los botones de LOCK (BLOQUEO) y FILTER RESET (REPOSICIÓN DEL FILTRO) al mismo tiempo, durante 3 segundos. Cuando esté apagado el enfriamiento, aparecerá “cooling off” (enfriamiento apagado) en la pantalla.

IMPORTANTE: Para evitar bloquear involuntariamente el dispensador o cambiar otros ajustes, asegúrese de presionar ambos botones exactamente al mismo tiempo.

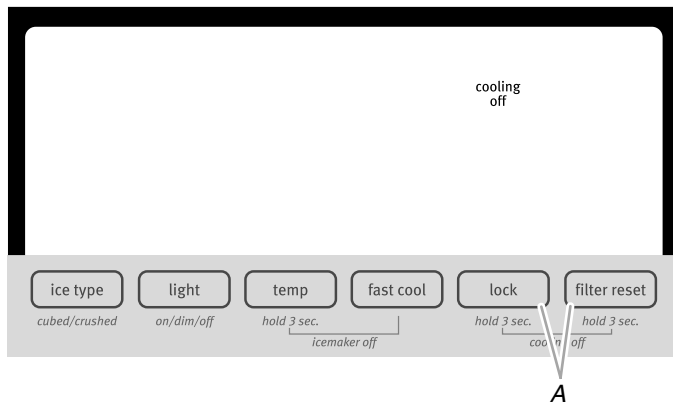

A. Presione LOCK (BLOQUEO) y FILTER RESET (REPOSICIÓN DEL FILTRO) a la misma vez.

- Presione y sostenga nuevamente LOCK (BLOQUEAR) y FILTER RESET (REPOSICIÓN DEL FILTRO) durante 3 segundos para volver a encender el enfriamiento.

Funciones adicionales

Fast Cool (Enfriamiento rápido)

La función Fast Cool (Enfriamiento rápido) ayuda en los períodos de alto uso del frigorífico, cargas completas de comestibles o temperaturas ambientales temporalmente elevadas.

- Presione FAST COOL (ENFRIAMIENTO RÁPIDO) para fijar el congelador y el frigorífico en el ajuste de temperatura más bajo. Cuando la función está encendida, el ícono de enfriamiento rápido aparecerá en la pantalla del dispensador. La función Fast Cool (Enfriamiento rápido) permanecerá encendida durante 24 horas a menos que se apague manualmente.



- Para apagar manualmente la función de enfriamiento rápido, presione nuevamente FAST COOL (ENFRIAMIENTO RÁPIDO) o regule el punto de ajuste del frigorífico. El ícono de enfriamiento rápido desaparecerá cuando se apague la función.

NOTA: El fijar el congelador en una temperatura más baja puede endurecer más algunos alimentos como el helado.

Alarma de puerta entreabierta

La función de Alarma de puerta entreabierta hace sonar una alarma cuando la puerta del frigorífico o del congelador permanece abierta durante 5 minutos y está funcionando el enfriamiento del producto. La alarma se repetirá cada 2 minutos. Cierre ambas puertas para apagarla. La función se vuelve a fijar entonces y se reactivará cuando se deje nuevamente cualquier puerta abierta durante 5 minutos.

NOTA: Para silenciar la alarma audible mientras mantiene las puertas abiertas, como por ejemplo al limpiar el interior del frigorífico, presione cualquier botón en el panel de control. El sonido de la alarma estará apagado temporalmente, pero el ícono de Door Ajar (Puerta entreabierta) seguirá apareciendo en la pantalla del panel de control del dispensador.



Luz de estado del filtro de agua y reposición del filtro

El control de reposición del filtro le permite volver a iniciar la función de control de estado del filtro de agua cada vez que reemplace el filtro. Vea “Sistema de filtración de agua”.

- Presione y sostenga FILTER RESET (REAJUSTE DEL FILTRO) durante 3 segundos, hasta que se apague la luz de “Replace Filter” (Reemplazar el filtro).

Control de humedad del cajón para verduras

Usted puede controlar el nivel de humedad en el cajón hermético antihumedad para verduras. Dependiendo de su modelo, regule el control a cualquier ajuste entre FRUIT (FRUTA) y VEGETABLES (VERDURAS) o LOW (BAJO) y HIGH (ALTO).

FRUIT/LOW (FRUTA / BAJO - posición abierta) para el mejor almacenamiento de frutas y verduras con cáscaras.

VEGETABLES / HIGH (VEGETALES / ALTO - posición cerrada) para el mejor almacenamiento de vegetales de hoja frescos.

Máquina de hielo y depósito de hielo

IMPORTANTE:

- Enjuague el sistema de agua antes de encender la máquina de hielo. Vea “Dispensadores de agua y hielo”.
- La máquina de hielo y el depósito están ubicados en el lado derecho superior del compartimiento del congelador.

Para encender y apagar la máquina de hielo

La máquina de hielo tiene un apagado automático. Cuando esté encendida la máquina de hielo, los sensores detendrán automáticamente la producción de hielo cuando el depósito esté lleno. La máquina de hielo permanecerá en ON (ENCENDIDO) y la producción de hielo se reanudará cuando el depósito ya no esté lleno.

Para apagar manualmente la máquina de hielo, presione TEMP (TEMPERATURA) y FAST COOL (ENFRIAMIENTO RÁPIDO) a la misma vez y sostenga durante 3 segundos hasta que se encienda la luz del ícono de “Máquina de hielo apagada”. Cuando se fije la máquina de hielo en OFF (APAGADO), ésta dejará de producir hielo.

El presionar y sostener nuevamente TEMP (TEMPERATURA) y FAST COOL (ENFRIAMIENTO RÁPIDO) durante 3 segundos encenderá la máquina de hielo y desaparecerá el ícono de “Máquina de hielo apagada”.

Para quitar y volver a colocar el depósito de hielo

Para quitar el depósito de hielo:

1. Sostenga la base del depósito de hielo y presione el botón de apertura.
2. Extraiga el depósito.

Para volver a colocar el depósito de hielo:

IMPORTANTE: Tal vez sea necesario girar el regulador del trépano (que se encuentra detrás del depósito de hielo) hacia la izquierda para alinear debidamente el depósito de hielo con el regulador del trépano. El depósito de hielo deberá estar encajado en su lugar para poder dispensar el hielo adecuadamente.

1. Deslice el depósito de hielo en las guías que están ubicadas a cada lado del compartimiento.
2. Empuje el depósito de hielo hacia adentro hasta sentir una resistencia. Levante ligeramente la parte frontal y empuje el depósito de hielo hasta que se escuche un sonido de chasquido.

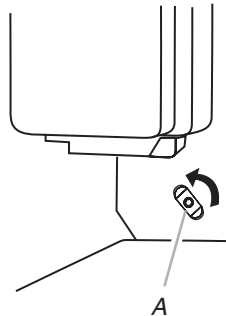

A. Regulador del trépano

Ritmo de producción de hielo

- Deje transcurrir 24 horas para la producción del primer lote de hielo. Deseche los tres primeros lotes de hielo producidos.
- La máquina de hielo deberá producir aproximadamente entre 8 y 12 lotes de hielo en un período de 24 horas.
- Para aumentar la producción de hielo, baje la temperatura del congelador y del frigorífico. Vea "Uso de los controles". Deje pasar 24 horas entre cada ajuste.

NOTA: El fijar el congelador a una temperatura más baja puede endurecer más algunos alimentos como el helado.

Recuerde

- La calidad del hielo dependerá de la calidad del agua que suministre a su máquina de hielo. Evite la conexión de la máquina de hielo a un suministro de agua blanda. Las sustancias químicas utilizadas para ablandar el agua (como la sal) pueden dañar ciertos componentes de la máquina de hielo y producir un hielo de muy baja calidad. Si no se puede evitar el uso de un suministro de agua blanda, asegúrese de que el ablandador de agua esté funcionando correctamente y que goce de un buen mantenimiento.
- No use ningún instrumento afilado para romper el hielo en el depósito. Esto puede dañar el depósito y el mecanismo de despachado.
- No guarde nada dentro del depósito de hielo.

Dispensadores de agua y hielo

NOTAS:

- La pantalla en el panel de control del dispensador se apagará automáticamente, e ingresará al modo de "dormir" cuando los botones del control y las palancas del dispensador no se hayan utilizado por 2 minutos o más. Mientras esté en el modo de "dormir", al presionar por primera vez un botón de control solamente se reactivará la pantalla, sin cambiar ningún ajuste. Después de haberse reactivado, se pueden realizar cambios a cualquiera de los ajustes. Si no se hacen cambios en menos de 2 minutos, la pantalla volverá a ingresar al modo de "dormir".
- El sistema de distribución no funcionará cuando la puerta del frigorífico esté abierta.
- Deje que pasen 24 horas para que el frigorífico se enfríe y pueda enfriar el agua.
- Deje transcurrir 24 horas para la producción del primer lote de hielo. Deseche los tres primeros lotes de hielo producidos.

Limpeza, higienización y mantenimiento

IMPORTANTE: No cumplir con las instrucciones relativas a la higienización pueden comprometer la seguridad higiénica del agua despachada.

- Cuando use el frigorífico por primera vez y cada vez que se cambie el filtro de agua, enjuague el sistema de agua. Descarte los primeros 15 litros de agua, equivalentes a 6 a 7 minutos de despachado (no necesariamente consecutivos pero sí antes del consumo inicial) y deseche el hielo producido en las primeras 24 horas.
- Si el dispensador de agua no se ha usado por más de 5 días, se aconseja limpiar el circuito y desechar el primer litro de agua.
- Limpie el depósito de hielo regularmente, usando solamente agua potable para la limpieza del mismo.
- El filtro de agua deberá cambiarse cuando se indique en el panel de control o cuando el dispensador de hielo/agua no ha sido usado durante más de 30 días.
- Con cada reemplazo del filtro de agua, higienice el sistema de despachado de agua y/o de hielo usando un desinfectante con calidad alimenticia (con hipoclorito de sodio), el cual no altere las características de los materiales, o use un kit de desinfección que esté disponible en el servicio posterior a la venta. Enjuague por lo menos con 2 litros de agua antes de usarlo.
- Deberán usarse solamente piezas de repuesto originales suministradas por el fabricante cuando reemplace los componentes en el dispensador de hielo y agua.

Enjuague el sistema de agua

1. Use un recipiente resistente para oprimir y sostener la palanca del dispensador de agua durante 5 segundos, luego suéltela durante 5 segundos. Repita hasta que el agua comience a correr.
2. Una vez que el agua haya comenzado a correr, continúe presionando y soltando la barra del dispensador (5 segundos activado, 5 segundos desactivado) hasta dispensar un total de 15 litros. Esto eliminará el aire en el filtro y en el sistema de despachado de agua, y preparará el filtro de agua para ser usado. En algunas casas se podrá requerir enjuague adicional. A medida que sale aire del sistema, es posible que salgan chorros de agua repentinos del dispensador.

El dispensador de agua

IMPORTANTE: Haga salir suficiente agua cada semana para mantener un suministro fresco.

Para dispensar agua:

1. Oprima un vaso resistente contra la barra del dispensador de agua.
2. Retire el vaso para detener la salida de agua.

El dispensador de hielo

El hielo se distribuye del recipiente de almacenamiento de la máquina de hielo en el congelador cuando se presione la barra del dispensador. Para apagar la máquina de hielo, vea “Máquina de hielo y depósito”.

Su máquina de hielo produce hielo picado y en cubitos. Antes de sacar hielo, seleccione el tipo de hielo que desea, presionando el botón de ICE TYPE (TIPO DE HIELO).

La pantalla indica qué tipo de hielo se ha seleccionado.



HIELO PICADO

HIELO EN CUBITOS

Para obtener hielo picado, los cubitos de hielo se triturarán antes de dispensarse. Esto puede retrasar un poco la distribución del hielo picado. El ruido proveniente del triturador de hielo es normal y los trozos de hielo pueden variar en tamaño. Cuando cambie de la posición de hielo picado a cubitos, caerán unas onzas de hielo picado junto con los primeros cubitos.

Para dispensar hielo:

1. Asegúrese de seleccionar el tipo de hielo deseado. Para cambiar de hielo en cubitos a hielo picado, presione ICE TYPE (TIPO DE HIELO).

⚠ ADVERTENCIA



Peligro de corte

Use un vaso resistente para servirse hielo del dispensador.

No seguir esta instrucción puede ocasionar cortes.

2. Oprima con un vaso resistente la barra del dispensador de hielo. Sostenga el vaso junto al orificio del dispensador para que el hielo no caiga fuera del vaso.

IMPORTANTE: No necesita aplicar mucha presión a la barra para activar el dispensador de hielo. Oprimir fuerte no hará que el dispensador funcione con más rapidez o produzca mayor cantidad de hielo.

3. Retire el vaso para detener la salida de hielo.

NOTA: El hielo puede continuar saliendo durante hasta 10 segundos después de haber dejado de presionar la palanca. El dispensador puede continuar haciendo ruido durante algunos segundos después de haber despachado.

La luz del dispensador

Cuando utilice el dispensador, la luz se encenderá automáticamente. Si usted desea que la luz esté encendida continuamente, puede elegir ON (ENCENDIDO) o DIM (TENUE). La pantalla indica cuál es el modo seleccionado.



ENCENDIDO

TENUE

ENCENDIDO: Presione LIGHT (LUZ) para encender la luz del dispensador.

DIM (TENUE): Presione LIGHT por segunda vez para seleccionar el modo TENUE. La luz del dispensador permanecerá encendida, pero a una intensidad más baja.

OFF (APAGADO): Presione LIGHT por tercera vez para apagar la luz del dispensador.

Las luces del dispensador son LEDs y no se pueden cambiar. Si parece que las luces del dispensador no están funcionando, vea “Solución de problemas” para obtener más información.

El bloqueo del dispensador

El dispensador puede apagarse para facilitar la limpieza o para evitar que sea activado accidentalmente por niños pequeños o animales domésticos.

NOTA: La función de bloqueo no interrumpe el flujo eléctrico al frigorífico, a la máquina de hielo o a la luz del dispensador. Únicamente desactiva los controles y las barras del dispensador. Para apagar la máquina de hielo, vea “Máquina de hielo y depósito”.

- Presione y sostenga LOCK (BLOQUEO) durante 3 segundos para bloquear el dispensador.
- Presione y sostenga LOCK por segunda vez para desbloquear el dispensador.

La pantalla indica cuándo el dispensador está bloqueado.



BLOQUEADO

DESBLOQUEADO

Sistema de filtración de agua

El filtro de agua está ubicado en la esquina superior derecha del compartimiento del frigorífico.

Luz de estado del filtro de agua

Cuando se ha instalado un filtro de agua en el frigorífico, las luces de estado del filtro de agua le ayudarán a saber cuándo debe cambiar el filtro de agua.

- El icono del estado del filtro de agua cambiará de Normal (agua azul) a Order (Pedir) (olas rojas) y a “Order Filter” (Pedir filtro) (naranja) cuando el 90 % del volumen de agua para el cual se ha clasificado el filtro haya pasado a través de éste, O BIEN si han pasado 5 meses desde que se instaló el filtro.
- El icono de “Replace Filter” (Reemplazar filtro) se iluminará y destellará continuamente mientras se está despachando agua, una vez que el volumen nominal de agua haya pasado a través del filtro, O BIEN si han pasado 6 meses desde que se instaló el filtro. Se debe instalar un nuevo filtro inmediatamente después de que se ilumine la luz de Replace (Reemplazar).

- Después de estar durante 14 días en el estado Replace Filter (Reemplazar filtro), los iconos de “Replace Filter” (Reemplazar filtro) y “water” (Agua) se iluminarán de rojo en todo momento, y destellarán continuamente durante el despachado. Adicionalmente, sonará tres veces una alerta después del despachado.

El filtro de agua desechable deberá reemplazarse por lo menos cada 6 meses. Si el flujo de agua hacia el dispensador de agua o a la máquina de hielo disminuye sensiblemente antes de que pasen 6 meses, cambie el filtro con más frecuencia.

Estado de reajuste del filtro de agua

Después de cambiar el filtro de agua, reajuste el estado del filtro de agua. En la pantalla, presione y sostenga FILTER RESET (REPOSICIÓN DEL FILTRO) durante 3 segundos. La luz de estado cambiará de Replace Filter (Reemplazar filtro - rojo) a Normal (ondas y gota de agua blancas) una vez que se haya reajustado el sistema.

Reemplazo del filtro de agua

IMPORTANTE: El aire que quede atrapado en el sistema de agua puede hacer que se salga agua y el filtro. Siempre despache agua por un mínimo de 2 minutos antes de quitar el filtro o la tapa azul de paso.

1. Para tener acceso al filtro, presione hacia arriba en la sección con relieve de la cubierta del filtro de agua.
2. Gire el filtro en el sentido contrario a las manecillas del reloj para sacarlo.
3. Saque la etiqueta de sellado del filtro de reemplazo e inserte el extremo del filtro dentro del cabezal del filtro.
4. Gire el filtro hacia la derecha hasta que se detenga. Encaje la cubierta del filtro en su lugar para cerrarla.
5. Enjuague el sistema de agua. Vea “Dispensadores de agua y hielo”.

NOTA: La función del dispensador se puede usar sin tener un filtro de agua instalado. El agua no estará filtrada. Si esta opción se elige, reemplace el filtro con la tapa azul de paso.

MANTENIMIENTO DEL FRIGORÍFICO

Limpieza

ADVERTENCIA



Peligro de explosión

Use un producto de limpieza no inflamable.

No seguir esta instrucción puede ocasionar la muerte, explosión o incendio.

Tanto la sección del frigorífico como la del congelador se descongelan automáticamente. No obstante, limpie ambas secciones más o menos una vez al mes para evitar la acumulación de olores. Limpie los derrames de inmediato.

IMPORTANTE:

- Debido a que el aire circula entre todos los compartimientos, cualquier olor que se forma en un compartimiento pasará al otro. Debe limpiar meticulosamente todos los compartimientos para eliminar olores. Para evitar la transferencia de olores y la deshidratación de los alimentos, envuelva o tape bien los alimentos.

- No use productos de limpieza abrasivos o ásperos, tales como rociadores de ventanas, limpiadores para frejar, líquidos inflamables, ceras para la limpieza, detergentes concentrados, quitaesmalte, blanqueadores ni limpiadores que contengan productos derivados del petróleo. No use toallas de papel, estropajos para fregar ni otros utensilios de limpieza ásperos, ya que pueden rayar o dañar los materiales.

Limpieza del interior

1. Desenchufe el frigorífico o desconecte el suministro de energía.
2. Utilizando una esponja o un paño suave y una solución de detergente suave y agua tibia, lave a mano, enjuague y seque a fondo las piezas removibles y las superficies interiores.
3. Enchufe el frigorífico o reconecte el suministro de energía.

Limpieza de la pantalla táctil en el panel del dispensador

1. Para evitar cambiar los ajustes accidentalmente, asegúrese que el frigorífico esté desconectado o que se haya desconectado el suministro de energía antes de limpiar la pantalla.
2. Mezcle una solución de detergente suave en agua tibia. Humedezca un paño suave que no deje pelusa con la solución y limpie la pantalla cuidadosamente.
NOTA: No rocíe ni limpie líquidos directamente sobre la pantalla, ni empape el paño demasiado.
3. Enchufe el frigorífico o reconecte el suministro de energía.

Limpieza de las superficies exteriores

1. Desenchufe el frigorífico o desconecte el suministro de energía.
2. Utilizando una esponja o paño suave y una solución de detergente suave y agua tibia, lave, enjuague y seque a fondo el exterior de acero inoxidable y metal pintado.
3. Enchufe el frigorífico o reconecte el suministro de energía.

Limpieza del condensador

Una limpieza rutinaria del condensador no es necesaria en entornos normales de funcionamiento en el hogar. Si el entorno es particularmente grasiento o polvoriento, o si hay bastante tránsito de mascotas en el hogar, el condensador deberá limpiarse cada 2 ó 3 meses para asegurar la máxima eficacia.

Para limpiar el condensador:

1. Desenchufe el frigorífico o desconecte el suministro de energía.
2. Quite la rejilla de la base.
3. Use una aspiradora con un cepillo suave para limpiar la rejilla, las áreas abiertas detrás de la rejilla y la superficie frontal del condensador.
4. Vuelva a colocar la rejilla de la base cuando termine.
5. Enchufe el frigorífico o reconecte el suministro de energía.

Cómo cambiar las bombillas

IMPORTANTE: Las lámparas usadas en el frigorífico son lámparas de uso especial para aparatos electrodomésticos y no pueden usarse para la iluminación de la casa (reglamento [EC] 244/2009).

NOTA: No todas las bombillas para electrodomésticos son adecuadas para su frigorífico. Asegúrese de reemplazar la bombilla con otra bombilla para electrodomésticos del mismo tamaño, forma y potencia (que no sea de más de 40 vatios).

- Las luces del dispensador son LEDs y no se pueden cambiar.

- En algunos modelos, las luces interiores son LEDs que no pueden cambiarse.
- Algunos modelos pueden tener LEDs en un compartimiento y una bombilla para electrodomésticos en otro compartimiento.

Para reemplazar una bombilla para electrodomésticos:

1. Desenchufe el refrigerífico o desconecte el suministro de energía.
2. Saque la(s) pantalla(s) de luz si es necesario.
 - Apriete ambos lados de la pantalla de luz mientras tira de ella hacia abajo para quitarla.

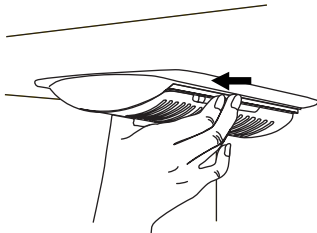

3. Reemplace la(s) bombilla(s) quemada(s) con una(s) bombilla(s) para electrodomésticos que no sea de más de 40 vatios.
4. Vuelva a colocar la(s) pantalla(s) de luz insertando las lengüetas de la misma en los orificios del revestimiento; encájela en el lugar.

NOTA: Para evitar causar daños a la pantalla de luz, no la fuerce más allá del punto de bloqueo.

5. Enchufe el refrigerífico o reconecte el suministro de energía.

SOLUCIÓN DE PROBLEMAS

Pruebe primero las soluciones sugeridas aquí antes de llamar para solicitar ayuda.

Funcionamiento del refrigerífico

El refrigerífico no funciona

- **¿Está desenchufado el cable de suministro de energía?** Enchufe en un contacto con conexión a tierra.
- **¿Funciona el contacto?** Enchufe una lámpara para ver si funciona el contacto.
- **¿Hay un fusible de la casa fundido o se disparó el disyuntor?** Reemplace el fusible o reposicione el disyuntor. Si el problema continúa, llame a un electricista.
- **¿Están encendidos los controles?** Asegúrese de que los controles del refrigerífico estén encendidos. Vea "Uso del (de los) control(es)".
- **¿Es nueva la instalación?** Deje transcurrir 24 horas después de la instalación para que el refrigerífico se enfríe por completo.

NOTA: El ajustar los controles de temperatura a la posición más fría no enfría ningún compartimiento más rápido.

El motor parece funcionar excesivamente

Es posible que su nuevo refrigerífico funcione por períodos más largos que su refrigerífico anterior debido al compresor y los ventiladores de alto rendimiento. Es posible que la unidad funcione por más tiempo si la habitación está caliente, si se ha agregado una gran cantidad de alimentos, si se abren las puertas con frecuencia o si se han dejado las mismas abiertas.

El refrigerífico parece ser ruidoso

El ruido del refrigerífico se ha ido reduciendo a lo largo de los años. Debido a esta reducción, es posible que escuche ruidos intermitentes en su nuevo refrigerífico que no había notado en el modelo viejo. A continuación se enumeran algunos sonidos normales con explicaciones.

- **Zumbido** - se escucha cuando la válvula de agua se abre para llenar la máquina de hielo
- **Sonido pulsante** - los ventiladores/el compresor se están ajustando para obtener el máximo rendimiento
- **Sonido sibilante/vibraciones** - flujo de líquido refrigerante, movimiento de la tubería de agua o artículos guardados arriba del refrigerífico
- **Chisporroteos/Gorgoteos** - agua goteando en el calentador durante el ciclo de descongelación
- **Estallido** - contracción/expansión de las paredes interiores, especialmente durante el enfriamiento inicial
- **Agua corriendo** - puede escucharse cuando el hielo se derrite durante el ciclo de descongelación y el agua corre hacia la bandeja recolectora
- **Chirridos/Crujidos** - esto ocurre cuando el hielo es expulsado del molde de la máquina de hielo.

Las puertas no cierran completamente

- **¿Están bloqueadas las puertas?** Coloque los paquetes de alimentos lejos de la puerta.
- **¿Hay un recipiente o estante bloqueando el cierre?** Empuje el recipiente o el estante nuevamente a la posición correcta.

Es difícil abrir las puertas

ADVERTENCIA



Peligro de explosión

Use un producto de limpieza no inflamable.

No seguir esta instrucción puede ocasionar la muerte, explosión o incendio.

- **¿Están las juntas sucias o pegajosas?** Limpie las juntas y las superficies de contacto con jabón suave y agua tibia. Enjuague y seque con un paño suave.

Temperatura y humedad

La temperatura está demasiado elevada

- **¿Es nueva la instalación?** Deje transcurrir 24 horas después de la instalación para que el frigorífico se enfríe por completo.
- **¿Se abre(n) o se deja(n) la(s) puerta(s) abierta(s) a menudo?** Esto hace que entre aire tibio al frigorífico. Reduzca al mínimo el número de veces que abre la puerta y mantenga las puertas completamente cerradas.
- **¿Se ha agregado una gran cantidad de alimentos?** Deje que transcurran varias horas para que el frigorífico vuelva a la temperatura normal.
- **¿Se han ajustado los controles correctamente de acuerdo con las condiciones circundantes?** Ajuste los controles a un ajuste más frío. Fíjese en la temperatura en 24 horas. Vea “Uso del (de los) control(es)”.

La temperatura está demasiado baja en el frigorífico

- **¿Está bloqueado el orificio de ventilación del frigorífico?** Si el orificio de ventilación, ubicado en la esquina superior posterior izquierda del compartimiento del frigorífico, está obstruido con artículos colocados directamente en frente del mismo, la temperatura del frigorífico se pondrá demasiado baja. Aleje los artículos del orificio de ventilación de aire.
- **¿Está el depósito de hielo en la posición correcta?** Vea “Máquina de hielo y depósito”.
- **¿Se han ajustado los controles correctamente de acuerdo con las condiciones circundantes?** Ajuste los controles en un ajuste más caliente. Fíjese en la temperatura en 24 horas. Vea “Uso del (de los) control(es)”.

Hay acumulación de humedad en el interior

NOTA: Cierta acumulación de humedad es normal.

- **¿Está húmeda la habitación?** Esto contribuye a la acumulación de humedad.
- **¿Se abre(n) o se deja(n) la(s) puerta(s) abierta(s) a menudo?** Esto hace que entre aire húmedo al frigorífico. Reduzca al mínimo el número de veces que abre la puerta y mantenga las puertas completamente cerradas.

Hielo y agua

La máquina de hielo no produce hielo o no produce suficiente hielo

- **¿Se ha conectado el frigorífico a un suministro de agua y se ha abierto la válvula de cierre?** Conecte el frigorífico al suministro de agua y abra completamente la válvula de cierre.
- **¿Hay un estrechamiento en la tubería de suministro de agua?** Un estrechamiento en la tubería puede reducir el flujo de agua. Enderece la tubería de suministro de agua.
- **¿Está encendida la máquina de hielo?** Asegúrese de que la máquina de hielo esté encendida. Vea “Máquina de hielo y depósito”.
- **¿Es nueva la instalación?** Espere 24 horas después de la instalación de la máquina de hielo para que empiece a producir hielo. Deje transcurrir 72 horas para la producción total de hielo.
- **¿Está completamente cerrada la puerta del frigorífico?** Cierre la puerta con firmeza. Si no se cierra completamente, vea “Las puertas no cierran completamente”.
- **¿Se acaba de sacar una gran cantidad de hielo?** Deje transcurrir 24 horas para que la máquina de hielo se restablezca.
- **¿Se atascó un cubito de hielo en el brazo eyector de la máquina de hielo?** Saque el hielo del brazo eyector con un utensilio de plástico.
- **¿Tiene un filtro de agua instalado en el frigorífico?** Saque el filtro y ponga a funcionar la máquina de hielo. Si el volumen de agua aumenta, el filtro puede estar obstruido o haberse instalado incorrectamente. Reemplace el filtro o vuelva a instalarlo correctamente.
- **¿Se ha conectado un sistema de filtración de agua de ósmosis inversa al suministro de agua fría?** Esto puede hacer que disminuya la presión de agua.

Los cubitos de hielo son huecos o pequeños

NOTA: Esto es una indicación de baja presión de agua.

- **¿No está abierta por completo la válvula de cierre de agua?** Abra completamente la válvula de cierre de agua.
- **¿Hay un estrechamiento en la tubería de suministro de agua?** Un estrechamiento en la tubería puede reducir el flujo de agua. Enderece la tubería de suministro de agua.
- **¿Tiene un filtro de agua instalado en el frigorífico?** Saque el filtro y ponga a funcionar la máquina de hielo. Si mejora la calidad de hielo, el filtro puede estar obstruido o haberse instalado incorrectamente. Reemplace el filtro o vuelva a instalarlo correctamente.
- **¿Se ha conectado un sistema de filtración de agua de ósmosis inversa al suministro de agua fría?** Esto puede hacer que disminuya la presión de agua.
- **¿Aún tiene preguntas acerca de la presión de agua?** Llame a un fontanero cualificado y autorizado.

El hielo tiene mal sabor, mal olor o un color grisáceo

- **¿Son nuevas las conexiones de fontanería?** Las conexiones nuevas de fontanería pueden producir un hielo descolorido o de mal sabor.
- **¿Se han guardado los cubitos de hielo por mucho tiempo?** Deseche ese hielo. Lave el recipiente de hielo. Deje transcurrir 24 horas para que la máquina de hielo haga hielo nuevo.

- **¿Ha habido una transferencia de olor de los alimentos?** Use recipientes herméticos contra humedad para almacenar comida.
- **¿Contiene el agua minerales (como el azufre)?** Podría ser necesario instalar un filtro para eliminar los minerales.
- **¿Tiene un filtro de agua instalado en el frigorífico?** Un descoloramiento o un color gris del hielo indican que el sistema de filtración de agua necesita enjuagarse más. Enjuague el sistema de agua antes de usar un nuevo filtro. Reemplace el filtro de agua cuando se indique. Vea “Sistema de filtración de agua”.

El dispensador de agua y hielo no funciona debidamente

- **¿Se ha conectado el frigorífico a un suministro de agua y se ha abierto la válvula de cierre?** Conecte el frigorífico al suministro de agua y abra completamente la válvula de cierre.
- **¿Hay un estrechamiento en la tubería de suministro de agua?** Enderece la tubería de suministro de agua.
- **¿Es nueva la instalación?** Enjuague y llene el sistema de agua. Vea “Dispensadores de agua y hielo”.
- **¿Está la presión de agua a por lo menos 35 lb/pulg² (241 kPa)?** La presión de agua de la casa determina el flujo del dispensador.
- **¿Tiene un filtro de agua instalado en el frigorífico?** Saque el filtro y ponga a funcionar el dispensador. Si mejora el flujo de agua, el filtro puede estar obstruido o haberse instalado incorrectamente. Reemplace el filtro o vuelva a instalarlo correctamente.
- **¿La función de llenado medido del dispensador de agua no ha despachado una cantidad correcta de agua?** Calibre el dispensador de agua. Vea “Dispensadores de agua y hielo”.
- **¿Está completamente cerrada la puerta del frigorífico?** Cierre la puerta con firmeza. Si no se cierra completamente, vea “Las puertas no cierran completamente”.
- **¿Se han quitado las puertas recientemente?** Asegúrese de que el conjunto de cable/tubo del dispensador de agua se haya vuelto a conectar como es debido en la parte superior de la puerta del frigorífico. Vea “Puertas y cajón del frigorífico”.
- **¿Se ha conectado un sistema de filtración de agua de ósmosis inversa al suministro de agua fría?** Esto puede hacer que disminuya la presión de agua.

Hay fugas de agua en el sistema del dispensador

NOTA: Es normal que caigan una o dos gotas de agua después de dispensar agua.

- **¿No se ha puesto el vaso debajo del dispensador el tiempo suficiente?** Sostenga el vaso debajo del dispensador durante 2 a 3 segundos después de soltar la palanca del dispensador.
- **¿Es nueva la instalación?** Enjuague el sistema de agua. Vea “Dispensadores de agua y hielo”.
- **¿Ha cambiado recientemente el filtro de agua?** Enjuague el sistema de agua. Vea “Dispensadores de agua y hielo”.

El agua del dispensador está tibia

NOTA: El agua del dispensador se enfría solamente a 50°F (10°C).

- **¿Es nueva la instalación?** Deje transcurrir 24 horas después de la instalación para que el suministro de agua se enfríe completamente.
- **¿Se ha despachado recientemente una gran cantidad de agua?** Deje transcurrir 24 horas para que el suministro de agua se enfríe completamente.
- **¿No se ha usado el dispensador de agua recientemente?** Puede ser que el primer vaso de agua no esté frío. Descarte el agua del primer vaso.
- **¿Se ha conectado el frigorífico a una tubería de agua fría?** Asegúrese de que el frigorífico esté conectado a una tubería de agua fría.

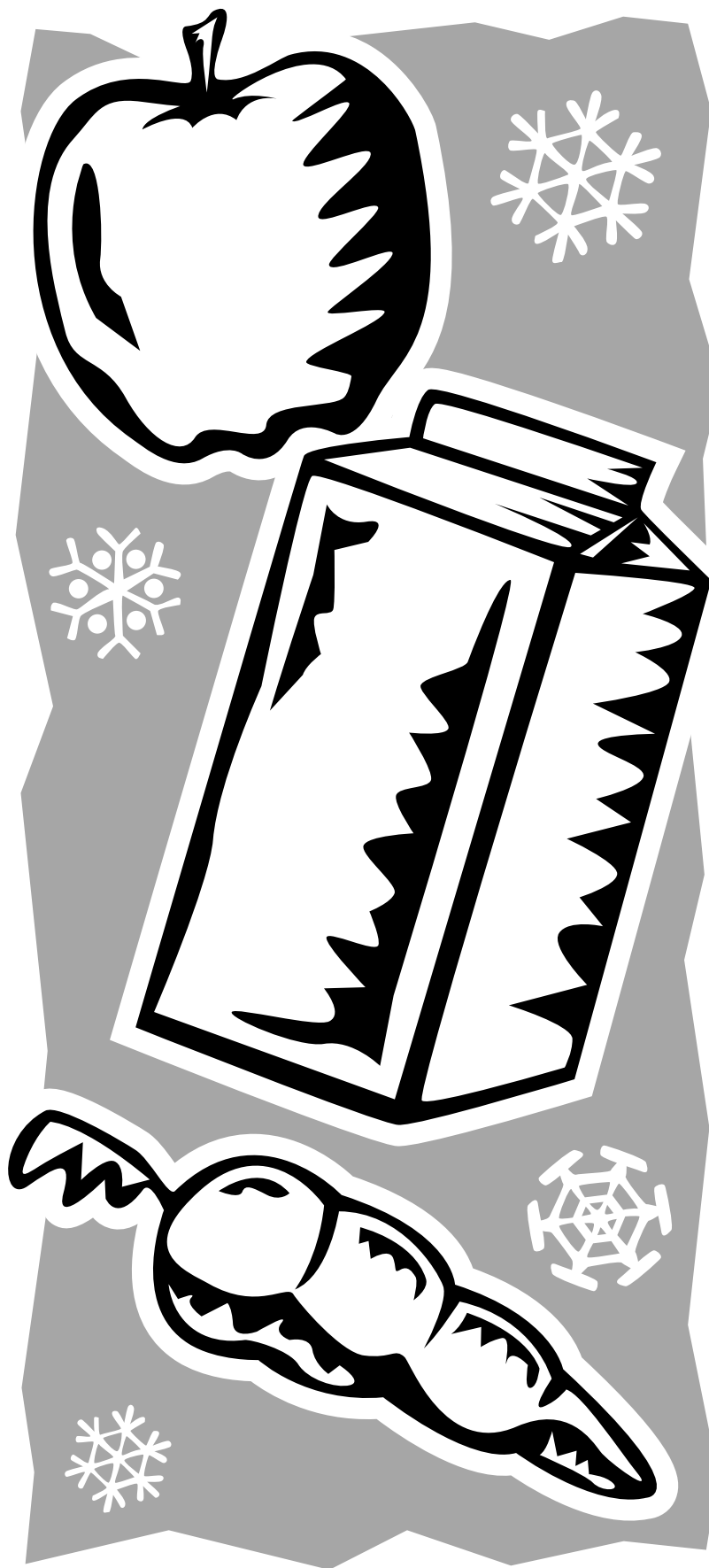

FRIGORÍFICO COM CONGELADOR NA PARTE INFERIOR

Manual de Utilização
e Manutenção

Índice..... 2

Índice

SEGURANÇA DO FRIGORÍFICO	2	UTILIZAÇÃO DO FRIGORÍFICO	7
Índice.....	2	Abrir e fechar as portas	7
Eliminação correta do seu frigorífico antigo.....	3	Utilizar os controlos	7
INSTRUÇÕES DE INSTALAÇÃO	4	Controlo de humidade na gaveta	8
Desembalar o frigorífico	4	Máquina de fazer gelo e caixa de armazenamento de gelo	8
Antes de utilizar	4	Doseadores de água e gelo	9
Requisitos de localização.....	5	Sistema de filtragem de água	10
Retirar e voltar a instalar o puxador	5	MANUTENÇÃO DO FRIGORÍFICO	11
Retirar e voltar a instalar as portas e dobradiças.....	6	Limpeza	11
Ligar o abastecimento de água.....	6	Substituir a lâmpada.....	12
Ajustar as portas	6	RESOLUÇÃO DE PROBLEMAS	12
		Funcionamento do frigorífico.....	12
		Temperatura e humidade.....	13
		Gelo e água.....	13

SEGURANÇA DO FRIGORÍFICO

A sua segurança e a de terceiros são muito importantes.

Fornecemos muitas mensagens de segurança importantes neste manual e no seu eletrodoméstico. Leia e obedeça sempre a todas as mensagens de segurança.



Este é um símbolo de alerta de segurança.

Este símbolo alerta para potenciais perigos que podem matar ou causar-lhe ferimentos a si e a terceiros.

Todas as mensagens de segurança são apresentadas após o símbolo de alerta de segurança ou das palavras "PERIGO" ou "ATENÇÃO". Estas palavras significam:

! PERIGO

Pode morrer ou ficar gravemente ferido se não seguir imediatamente as instruções.

! ATENÇÃO

Pode morrer ou ficar gravemente ferido se não seguir as instruções.

Todas as mensagens de segurança dir-lhe-ão qual o potencial perigo, como reduzir as hipóteses de ferimentos e o que pode acontecer caso não siga as instruções.

INSTRUÇÕES DE SEGURANÇA IMPORTANTES

ATENÇÃO: Para reduzir o risco de incêndio, choque elétrico ou ferimentos quando utiliza o frigorífico, siga estas precauções básicas:

- Ligue-o a uma tomada com ligação de terra.
- Não retire o pino de terra.
- Não utilize um adaptador.
- Não utilize um cabo de extensão.
- Desligue a corrente elétrica antes de iniciar qualquer operação de manutenção.
- Volte a instalar todas as peças e painéis antes de o recolocar em serviço.
- Retire as portas do seu frigorífico antigo.
- Utilize um produto de limpeza não inflamável.
- Não utilize meios mecânicos, elétricos ou químicos diferentes dos recomendados pelo fabricante para acelerar o processo de descongelação.
- Não guarde nem utilize gasolina, líquidos inflamáveis ou gás nas proximidades deste ou de outros aparelhos elétricos. As suas emissões podem causar incêndios ou explosões.
- Não armazene substâncias explosivas neste frigorífico, tais como latas de aerossóis com um propulsor inflamável.
- Não utilize nem coloque aparelhos elétricos dentro dos compartimentos do frigorífico, se não forem do tipo expressamente autorizado pelo fabricante.
- São necessárias duas ou mais pessoas para deslocar e instalar o frigorífico.
- Desligue a corrente elétrica antes de instalar a máquina de fazer gelo (apenas em modelos previstos para a instalação do kit da máquina de fazer gelo).
- A instalação da linha de alimentação de água e da máquina de fazer gelo deve ser feita por um técnico qualificado.
- Utilize um copo resistente quando retirar o gelo (em alguns modelos).
- Não coma cubos de gelo nem gelados imediatamente após os ter retirado do congelador pois podem causar queimaduras de frio.
- Não engula o conteúdo (não tóxico) das bolsas de gelo (em alguns modelos).
- Este aparelho não se destina a ser utilizado por pessoas (incluindo crianças) com capacidades físicas, sensoriais ou mentais reduzidas, ou com falta de experiência e conhecimentos, a menos que sejam supervisionadas ou tenham recebido instruções relativas à utilização do aparelho de uma pessoa responsável pela sua segurança.
- Para evitar o perigo das crianças ficarem presas e sufocarem, não deixe que elas brinquem ou se escondam dentro do frigorífico.
- Se o cabo de alimentação elétrica estiver danificado, tem de ser substituído pelo fabricante ou pelo seu agente de apoio ao cliente ou por alguém igualmente qualificado de maneira a evitar perigos.

GUARDE ESTAS INSTRUÇÕES

Eliminação correta do seu frigorífico antigo

⚠ ATENÇÃO

Perigo de sufocamento

Retire as portas do seu frigorífico antigo.

Se não o fizer existe o risco de morte ou danos cerebrais.

IMPORTANTE: O aprisionamento e asfixia de crianças dentro de frigoríficos não são problemas do passado. Frigoríficos deixados no lixo ou abandonados continuam a ser perigosos - mesmo que fiquem só "por alguns dias". Se se vai livrar do seu velho frigorífico, siga estas instruções que ajudam a evitar acidentes.

Antes de deitar fora a sua arca congeladora ou frigorífico antigo:

- Quando abandonar o seu frigorífico, inutilize-o cortando o cabo de alimentação.
- Retire as portas para que as crianças não possam entrar e ficar presas lá dentro.

- Deixe as prateleiras instaladas para que as crianças não possam entrar no frigorífico tão facilmente.

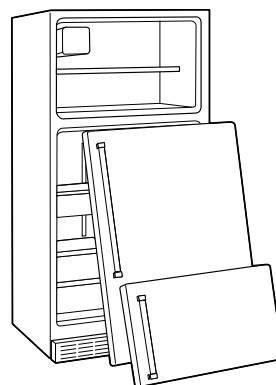

Abandonar e eliminar

IMPORTANTE: Elimine o frigorífico em conformidade com os regulamentos locais de eliminação de resíduos, entregando-o num centro de recolha especial; não deixe o frigorífico sem vigilância, mesmo que seja apenas por alguns dias, pois pode ser uma fonte de perigo potencial para as crianças.

- O aparelho foi fabricado com material reciclável. Este aparelho está classificado em conformidade com a Diretiva Europeia 2002/96/CE relativa aos Resíduos de Equipamentos Elétricos e Eletrónicos (REEE). Ao garantir a correta eliminação deste aparelho, pode ajudar a evitar potenciais consequências negativas para o meio ambiente e para a saúde das pessoas.

- Este símbolo no aparelho ou nos documentos que o acompanham, indica que este aparelho não deve ser tratado como lixo doméstico, deve sim ser entregue num centro de recolha especial para a reciclagem de equipamentos elétricos e eletrónicos. 
- Para mais informações sobre o tratamento, recolha e reciclagem deste produto, contacte o escritório local competente, o serviço de recolha de resíduos domésticos ou o estabelecimento onde adquiriu o aparelho.
- Este aparelho não contém CFCs. O circuito de refrigeração contém R134a (HFC) ou R600a (HC) (ver a placa de características no interior do aparelho).
- Aparelhos com Isobutano (R6000a): O isobutano é um gás natural sem impacto ambiental, mas é inflamável. Por essa razão, certifique-se de que os tubos do circuito de refrigeração não estão danificados.
- Este produto pode conter gases fluorados com efeito de estufa abrangidos pelo Protocolo de Quioto; o gás de refrigeração está no interior de um sistema hermeticamente selado. Gás de refrigeração: O R134a tem um potencial de aquecimento global de (GWP) 1300.

Declaração de Conformidade

- Este aparelho foi concebido para conservar produtos alimentares e foi fabricado em conformidade com o Regulamento (EC) N° 1935/2004.
- Este aparelho foi concebido, fabricado e comercializado em conformidade com:
 - Objetivos de segurança da Diretiva de “Baixa tensão” 2006/95/EC (que substituiu a 73/23/CEE e alterações posteriores).
 - Os requisitos de proteção da Diretiva “EMC” 2004/108/CE.

INSTRUÇÕES DE INSTALAÇÃO

Desembalar o frigorífico

IMPORTANTE: O frigorífico deve ser desembalado e ligado por um técnico qualificado e em conformidade com estas instruções de instalação.

ATENÇÃO

Perigo de peso excessivo

São necessárias duas ou mais pessoas para deslocar e instalar o frigorífico.

Se não o fizer pode provocar lesões nas costas ou outras.

Retire os materiais de embalagem

- Retire os resíduos de fita adesiva e de cola de todas as superfícies antes de ligar o frigorífico. Esfregue com os seus dedos uma pequena quantidade de detergente líquido sobre os resíduos de adesivo. Limpe com água quente e seque.
- Não utilize instrumentos afiados, álcool, líquidos inflamáveis ou produtos de limpeza abrasivos para remover a cola ou a fita adesiva. Estes produtos podem danificar a superfície do frigorífico. Para mais informações, consulte a o tópico “Segurança do frigorífico”.

Quando deslocar o frigorífico:

O seu frigorífico é pesado. Quando deslocar o frigorífico para limpeza ou manutenção, certifique-se de que coloca no chão uma placa de cartão ou madeira prensada para não danificar o chão. Puxe sempre o frigorífico para fora quando o deslocar. Não abane nem “ande” com o frigorífico quando o tentar deslocar, pois pode danificar o chão.

- Depois de desembalar o frigorífico, certifique-se de que este não está danificado e que a porta fecha corretamente. Eventuais danos devem ser comunicados ao revendedor num prazo de 24 horas após a entrega do frigorífico.
- Elimine ou recicle todos os materiais de embalagem. O material de embalagem que tem este símbolo é 100% reciclável. Para a sua eliminação, cumpra os regulamentos locais. Mantenha os materiais de embalagem (sacos de plástico, peças de poliestireno, etc.) fora do alcance das crianças, pois são uma fonte potencial de perigo. 

Antes de utilizar

IMPORTANTE:

- Para assegurar a melhor utilização do seu frigorífico, leia as instruções de funcionamento, que contêm uma descrição do frigorífico e outros conselhos úteis.
- Espere no mínimo 2 horas antes de ligar o frigorífico para garantir que o circuito de refrigeração é totalmente eficaz.

Requisitos elétricos

IMPORTANTE: A instalação e a ligação elétrica devem ser feitas por um técnico qualificado de acordo com as instruções dos fabricantes e em conformidade com os regulamentos de segurança locais.

- O frigorífico foi projetado para funcionar exclusivamente com uma tensão de 220-240 Volt, 10 A, com uma frequência de 50/60 Hz.
- Verifique se a tensão indicada na placa de características corresponde à da sua casa.
- Deve ser possível desligar o aparelho da fonte de alimentação retirando a ficha da tomada ou por meio de um interruptor bipolar-instalado a montante da tomada.
- A modificação ou substituição do cabo de alimentação só deve ser feita por pessoal qualificado ou pelo serviço pós-venda.

Limpe antes de utilizar

Depois de retirar todos os materiais de embalagem, limpe o interior do seu frigorífico antes de o utilizar. Consulte as instruções de limpeza no tópico “Manutenção do frigorífico”.

Informações importantes sobre as prateleiras de vidro e tampas:

Quando as prateleiras de vidro e as tampas estão frias, não as limpe com água quente. As prateleiras e as tampas podem partir-se quando expostas a diferenças de temperatura súbitas ou a impactos, tais como pancadas. O vidro temperado é concebido para quebrar em muitos pedaços pequenos, do tamanho de pedrinhas. Isto é normal. As prateleiras de vidro e as tampas são pesadas. Segure-as com as duas mãos sempre que as movimentar para evitar que caiam.

Armazenamento de alimentos

- Utilize o compartimento do frigorífico apenas para armazenar alimentos frescos e o compartimento do congelador apenas para a conservação de alimentos congelados, para congelar alimentos frescos e fazer cubos de gelo.
- Não armazene recipientes de vidro com líquidos no congelador, pois podem quebrar-se.
- Evite armazenar alimentos não embrulhados e em contacto direto com as superfícies internas do frigorífico ou do congelador.

Requisitos de localização

⚠ ATENÇÃO



Perigo de explosão

Mantenha materiais inflamáveis e vapores, tais como a gasolina, longe do frigorífico.

Se não o fizer existe o risco de morte, explosão ou incêndio.

Instale e nivele o frigorífico sobre um piso suficientemente forte para suportar o seu peso e num local adequado ao seu tamanho e utilização.

IMPORTANTE: Este frigorífico foi concebido para ser utilizado no interior, em instalações domésticas e similares, tais como:

- Áreas de cozinha para funcionários em lojas, escritórios e outros ambientes de trabalho.
- Em casas rurais e por clientes em hotéis, motéis e outros ambientes de tipo de residencial.
- Ambientes do tipo alojamento e pequeno-almoço (B&B).

Ventilação

Instale o frigorífico num local seco e bem ventilado.

Para assegurar uma ventilação apropriada do seu frigorífico, deixe ½" (1,25 cm) de espaço de cada um dos lados e no topo. Deixe 1 polegada" (2,54 cm) de espaço atrás do frigorífico. Se o seu frigorífico tiver máquina de fazer gelo, deixe um espaço extra na parte de trás para as ligações da água. Quando colocar o frigorífico junto a uma parede fixa, deixe 3¾" (9,5 cm) de espaço mínimo entre o frigorífico e a parede para permitir abrir a porta.

NOTA: Mantenha as aberturas de ventilação do frigorífico destapadas.

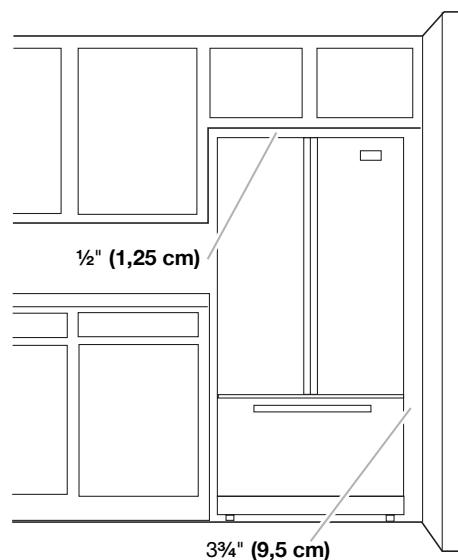

Temperatura

O frigorífico foi concebido para funcionar em lugares onde a temperatura se situa dentro dos seguintes limites, de acordo com a classe climática indicada na placa de características. O frigorífico pode não funcionar devidamente se for deixado durante muito tempo a uma temperatura fora dos limites especificados.

NOTA: Recomenda-se que não instale o frigorífico junto de uma fonte de calor, tal como um forno ou um radiador.

Classe Climática	T. Amb. (°C)	T. Amb. (°F)
SN	De 10 a 32	De 50 a 90
N	De 16 a 32	De 61 a 90
ST	De 16 a 38	De 61 a 100
T	De 16 a 43	De 61 a 110

Retirar e voltar a instalar o puxador

Meça a abertura da porta, a profundidade e a largura do frigorífico. Retire os puxadores ou as portas, se necessário.

Puxadores da porta do frigorífico

IMPORTANTE: Para evitar arranhar o acabamento, não force os puxadores no frigorífico quando os voltar a instalar.

Para retirar o puxador:

1. Agarrar a parte inferior do puxador com firmeza, faça-o deslizar para cima e puxe-o para fora.
2. Repita o Passo 1 para retirar o puxador da porta contígua.

Para voltar a instalar o puxador:

1. Posicione o puxador de modo a que os buracos grandes nos grampos de montagem fiquem para baixo e alinhe os furos com os parafusos da porta.

2. Rode o puxador de modo a que os grampos de montagem fiquem encostados contra a porta e faça deslizar o puxador para baixo para o encaixar.

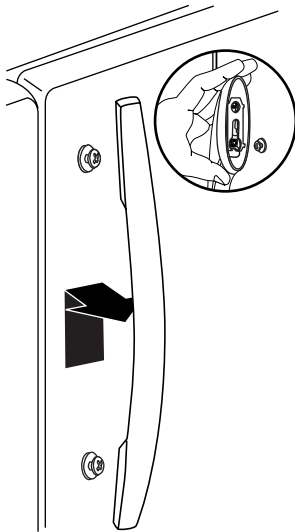

Puxador da gaveta do congelador

Para retirar o puxador:

1. Faça deslizar o puxador para a esquerda para libertar as ranhuras dos grampos de montagem dos pernos da gaveta e retire-o da gaveta.

Para voltar a instalar o puxador:

1. Posicione o puxador de modo a que os buracos grandes nos grampos de montagem fiquem alinhados com os pernos da porta.
2. Rode o puxador de modo a que os grampos de montagem fiquem encostados contra a porta e faça deslizar o puxador para baixo para o encaixar.

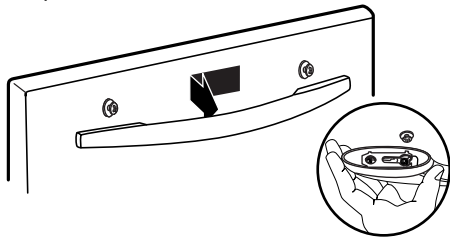

Retirar e voltar a instalar as portas e dobradiças

IMPORTANTE: Contacte um técnico qualificado para executar esta tarefa.

Ligar o abastecimento de água

IMPORTANTE: Contacte um técnico qualificado para executar esta tarefa.

- Siga os regulamentos locais das companhias de água e de eletricidade para a respetiva ligação.
- Conclua a ligação do abastecimento de água antes das ligações elétricas.
- Utilize o tubo fornecido com o aparelho novo, não reutilize o do aparelho anterior.

- Todos os aparelhos equipados com uma máquina de fazer gelo automática e doseador de água devem ser ligados a uma fonte de água que forneça apenas água potável (com pressão da rede de água entre 0,17 e 0,81 Mpa [1,7 e 8,1 bar]). As máquinas de fazer gelo automáticas e/ou doseadores de água que não estejam diretamente ligados ao abastecimento de água só devem ser cheios com água potável.

Ajustar as portas

IMPORTANTE:

- O frigorífico tem dois parafusos ajustáveis, de nivelamento dianteiro - um de cada lado da base do frigorífico. Se o seu frigorífico parecer instável ou caso queira que a porta feche mais facilmente, siga as instruções abaixo.
 - Antes de mover o frigorífico, aperte os parafusos de nivelamento para que as rodas da frente toquem no chão.
1. Retire a grelha da base. Segure firmemente a grelha e puxe-a para si.

NOTA: Dependendo do modelo, pode necessitar de tirar dois parafusos antes de retirar a grelha da base.

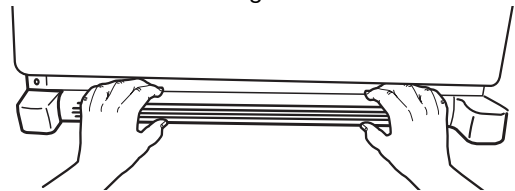

2. Levantar ou baixar o frigorífico.

Utilizando uma chave sextavada $\frac{1}{4}$ " , rode o parafuso de nivelamento de cada lado para levantar ou baixar esse lado do frigorífico.

NOTA: Pode ter a ajuda de alguém para empurrar para trás a parte superior do frigorífico para retirar algum peso dos parafusos de nivelamento. Isso faz com que seja mais fácil rodar os parafusos. Pode ser necessário dar várias voltas ao parafuso de nivelamento para ajustar a inclinação do frigorífico.

- Para levantar, rode o parafuso de nivelamento no sentido dos ponteiros do relógio.
- Para baixar, rode o parafuso de nivelamento no sentido contrário aos ponteiros do relógio.

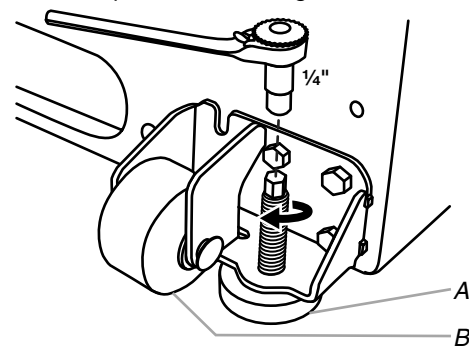

A. Parafuso de nivelamento
B. Roda da frente

3. Abra novamente a porta para se certificar de que esta fecha tão facilmente como gostaria. Se não for o caso, incline o frigorífico um pouco mais para trás rodando os dois parafusos de nivelamento no sentido dos ponteiros do relógio. Podem ser necessárias várias voltas e deve rodar os dois parafusos o mesmo número de voltas.
4. Voltar a instalar a grelha da base.

UTILIZAÇÃO DO FRIGORÍFICO

Abrir e fechar as portas

O frigorífico tem duas portas, uma para cada compartimento. As portas podem ser abertas e fechadas tanto em separado como em simultâneo.

Existe uma junta articulada na vertical na porta esquerda do frigorífico.

- Quando a porta do lado esquerdo é aberta, a junta articulada dobra-se automaticamente para dentro de modo a manter-se afastada.
- Quando as duas portas estão fechadas, a junta articulada forma automaticamente uma vedação entre as duas portas.

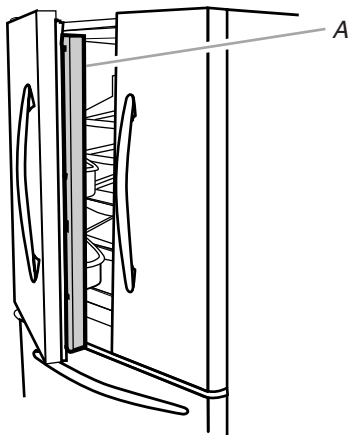

A. Junta articulada

Utilizar os controlos

Os controlos do frigorífico e do congelador estão localizados no painel do doseador.

IMPORTANTE: O ecrã no painel de controlo do doseador desliga-se automaticamente e entra em modo de “espera” quando as teclas de controlo e os níveis do doseador não forem usados durante 2 minutos ou mais. No modo de “espera”, a primeira tecla de controlo a ser pressionada apenas irá reativar o ecrã, sem alterar quaisquer configurações. Após a reativação, podem ser feitas alterações a qualquer configuração. Se não for feita qualquer alteração num período de 2 minutos, o ecrã volta a passar para o modo de “espera”.

- Toque em qualquer tecla de controlo no painel do doseador para ativar o ecrã. É apresentado o ecrã principal, como mostrado.

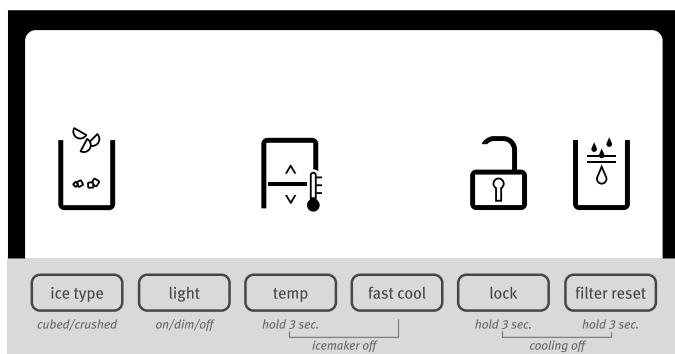

Ajustar os controlos

Para sua conveniência, os controlos do frigorífico e do congelador são predefinidos na fábrica. A primeira vez que instalar o frigorífico, certifique-se de que os controlos ainda estão definidos para as “configurações médias”. A fábrica recomenda que os pontos de regulação sejam 38°F (3°C) para o frigorífico e 0°F (-18°C) para o congelador.

IMPORTANTE:

- Espere 24 horas antes de colocar alimentos no frigorífico. Se colocar alimentos antes do frigorífico estar completamente arrefecido, estes podem estragar-se.

NOTA: Ajustar os pontos de regulação para uma temperatura mais baixa do que o valor recomendado não irá arrefecer o frigorífico mais depressa.

- Se a temperatura for demasiado alta ou baixa no frigorífico ou no congelador, verifique primeiro as saídas de ar e certifique-se que estas não estão bloqueadas antes de ajustar os controlos.
- As temperaturas predefinidas devem ser as corretas para uma utilização doméstica normal. Os controlos estão ajustados corretamente quando o leite ou o sumo estão frios como deseja e quando o gelado está sólido.
- Aguarde pelo menos 24 horas entre ajustes. Verifique outra vez as temperaturas antes de fazer mais ajustes.

Para visualizar e ajustar os pontos de regulação, prima a tecla TEMP durante 3 segundos. Quando o modo de ajuste está ativado, são mostradas no ecrã as informações para os ajustes.

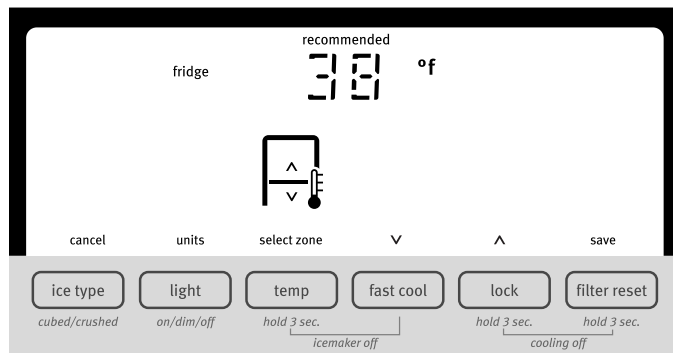

NOTA: Para ver as temperaturas em graus Centígrados, prima o botão LIGHT quando o modo de ajuste está ativado. Para voltar à apresentação das temperaturas em graus Fahrenheit, prima novamente o botão LIGHT.

- Quando o modo de ajuste está ativado, o ecrã mostra o ponto de regulação do frigorífico com a indicação “FRIDGE”.
- Prima LOCK para subir o ponto de regulação ou prima FAST COOL para descer o ponto de regulação.
- Quando terminar a visualização (e os ajustes, se desejado) do ponto de regulação do frigorífico, prima o botão TEMP para mudar o ecrã e visualizar o ponto de regulação do congelador. Quando a zona tiver sido alterada, aparece “FREEZER” no ecrã.
- Prima LOCK para subir o ponto de regulação ou prima FAST COOL para descer o ponto de regulação.
- Quando terminar a visualização (e os ajustes, se desejado) dos pontos de regulação do frigorífico e do congelador, prima o botão FILTER para guardar as configurações.

NOTA: Para sair sem guardar as configurações, prima o botão ICE TYPE, em qualquer altura, enquanto estiver em modo de ajuste ou aguarde 60 segundos sem atividade para que o modo de ajuste se desligue automaticamente.

Ao ajustar os pontos de regulação da temperatura, utilize a tabela mostrada abaixo como guia.

SITUAÇÃO:	AJUSTE DA TEMPERATURA:
FRIGORÍFICO demasiado frio	Regulação do FRIGORÍFICO 1° acima
FRIGORÍFICO demasiado quente	REGULAÇÃO DO FRIGORÍFICO 1° abaixo
CONGELADOR demasiado frio	Regulação do CONGELADOR 1° acima
CONGELADOR demasiado quente/Muito pouco gelo	REGULAÇÃO DO CONGELADOR 1° abaixo

Os limites para os pontos de regulação para o frigorífico são 33°F a 45°F (0°C a 7°C). Os limites para os pontos de regulação para o congelador são -5°F a 5°F (-21°C a -15°C).

Ligar/Desligar o arrefecimento

O frigorífico e o congelador não arrefecem se o arrefecimento estiver desligado.

- Para desligar o arrefecimento, prima as teclas LOCK e FILTER RESET ao mesmo tempo durante 3 segundos. Quando o arrefecimento está desligado, aparece no ecrã a indicação “cooling off”.

IMPORTANTE: Para evitar bloquear involuntariamente o doseador ou mudar outras configurações, certifique-se de que pressiona os dois botões exatamente ao mesmo tempo.

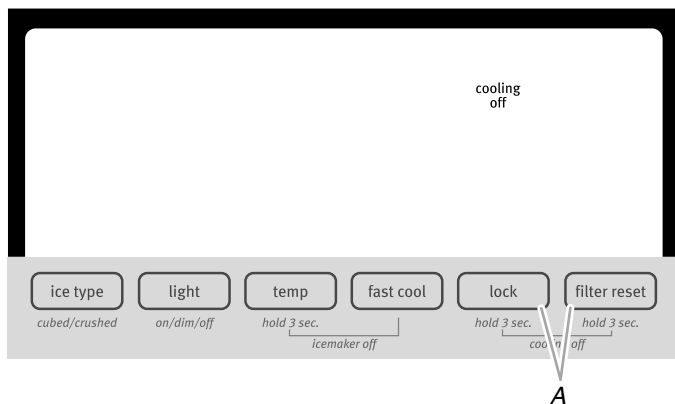

A. Prima os botões LOCK e FILTER RESET ao mesmo tempo.

- Prima novamente e mantenha premidos os botões LOCK e FILTER RESET durante 3 para voltar a ligar o arrefecimento.

Funções adicionais

Arrefecimento rápido

A função Arrefecimento rápido auxilia em períodos de maior utilização do frigorífico, de carregamentos completos de mercearia ou de temperaturas ambiente temporariamente elevadas.

- Prima o botão FAST COOL para regular o frigorífico e o congelador para a temperatura mais baixa possível. Quando esta função está ativada, o ícone Arrefecimento Rápido aparece no ecrã do doseador. A função de Arrefecimento rápido mantém-se durante 24 horas exceto se for desligada manualmente.



- Para desligar manualmente a função de Arrefecimento Rápido, prima novamente FAST COOL ou ajuste o ponto de regulação da temperatura do frigorífico. O ícone Arrefecimento Rápido desaparece quando a função não está desativada.

NOTA: Seleccionar uma temperatura mais baixa para o congelador pode fazer com que alguns alimentos, tais como os gelados, fiquem mais duros.

Alarme de porta aberta

O Alarme de porta aberta toca quando a porta do frigorífico ou do congelador estiver aberta durante 5 minutos com o arrefecimento ligado. O alarme volta a tocar a cada 2 minutos. Feche ambas as portas para o desligar. A função é reiniciada e volta a ser reativada quando uma porta voltar a ficar aberta durante 5 minutos.

NOTA: Para silenciar o alarme quando desejar manter as portas abertas, por exemplo para limpar o interior do frigorífico, prima qualquer tecla no painel de controlo. O som do alarme fica temporariamente desligado, mas o ícone Porta Entreaberta mantém-se no painel de controlo do doseador.



Lâmpada do estado do filtro de água e reposição do filtro

O controlo para repor o filtro permite que reinicie a função de controlo do estado do filtro de água sempre que substituir o filtro de água. Consulte o tópico “Sistema de filtragem de água”.

- Prima FILTER RESET durante 3 segundos até que a luz “Replace Filter” se apague.

Controlo da humidade na gaveta

Pode controlar a quantidade de humidade na gaveta hermética. Dependendo do modelo, ajuste o controlo para qualquer posição entre FRUIT e VEGETABLES (Fruta e Vegetais) ou LOW e HIGH (Baixa e Alta).

FRUIT/LOW (aberta) para um melhor armazenamento de frutas e vegetais com casca.

VEGETABLES/HIGH (fechada) para um melhor armazenamento de vegetais frescos e com folhas.

Máquina de fazer gelo e caixa de armazenamento de gelo

IMPORTANTE:

- Lave o sistema de água antes de ligar a máquina de fazer gelo. Consulte o tópico “Doseadores de água e gelo”.
- A máquina de fazer gelo e a caixa de armazenamento estão localizadas no lado esquerdo superior do frigorífico.

Ligar/Desligar a máquina de fazer gelo

A máquina de fazer gelo desliga-se automaticamente. Quando a máquina de fazer gelo está ligada, os sensores param automaticamente a produção de gelo quando a caixa de armazenamento está cheia. A máquina de fazer gelo permanece em ON (ligada) e a produção de gelo é retomada quando a caixa de armazenamento já não estiver cheia.

Para desligar a máquina de fazer gelo manualmente, prima os botões TEMP e FAST COOL ao mesmo tempo e mantenha-os premidos durante 3 segundos até que o ícone “Ice Maker Off” se acenda. Quando a máquina de fazer gelo está em OFF (desligada) deixa de produzir gelo.

Prima novamente os botões TEMP e FAST COOL durante 3 segundos para ligar a máquina de fazer gelo e apagar o ícone “Ice Maker Off”.

Retirar e instalar a caixa de armazenamento de gelo

Para retirar a caixa de armazenamento de gelo:

1. Segure na base da caixa de armazenamento e pressione o botão de libertação.
2. Puxe a caixa de armazenamento para fora.

Para voltar a instalar a caixa de armazenamento de gelo:

IMPORTANTE: É necessário rodar o parafuso sem-fim, atrás da caixa de gelo, no sentido contrário aos ponteiros do relógio, para alinhar corretamente a caixa de gelo com o parafuso sem-fim.

A caixa de armazenamento de gelo tem de estar devidamente travada para poder dosear o gelo de forma correta.

1. Faça a caixa de gelo deslizar nas calhas de guia localizadas em cada um dos lados do compartimento.
2. Empurre a caixa de gelo até sentir resistência. Levante ligeiramente a frente e empurre a caixa de gelo até se ouvir um “clique”.

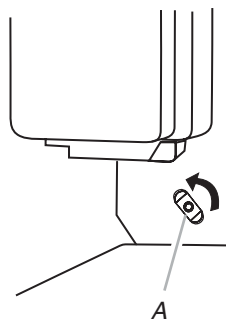

A. Parafuso sem-fim

Ritmo de produção de gelo

- Necessita de 24 horas para produzir o primeiro gelo. Deite fora as três primeiras cuvetes de gelo produzidas.
- A máquina de fazer gelo irá produzir aproximadamente 8 a 12 cuvetes de gelo num período de 24 horas.
- Para aumentar a produção de gelo, baixe a temperatura do congelador e do frigorífico. Consulte o tópico “Utilizar os controlos”. Aguarde 24 horas entre ajustes.

NOTA: Selecionar uma temperatura mais baixa para o congelador pode fazer com que alguns alimentos, tais como os gelados, fiquem mais duros.

Não esquecer

- A qualidade do gelo obtido será igual à qualidade de água fornecida à máquina de fazer gelo. Evite ligar a máquina de fazer gelo a um abastecimento de água com tratamento de descalcificação. Os químicos utilizados para descalcificar a água (tal como o sal) podem danificar peças da máquina de fazer gelo de baixa qualidade. Se não for possível evitar um abastecimento de água com tratamento descalcificador, certifique-se que o descalcificador de água está a funcionar corretamente e tem uma manutenção adequada.
- Não utilize nenhum objeto afiado para partir o gelo na caixa. Pode danificar a caixa de gelo e o mecanismo doseador.
- Não armazene nada na caixa de armazenamento de gelo.

Doseadores de água e gelo

NOTAS:

- O ecrã no painel de controlo do doseador desliga-se automaticamente e entra em modo de “espera” quando as teclas de controlo e os níveis do doseador não tiverem sido utilizados durante 2 minutos ou mais. No modo de “espera”, a primeira tecla de controlo a ser pressionada apenas irá reativar o ecrã, sem alterar quaisquer configurações. Após a reativação, podem ser feitas alterações a qualquer configuração. Se não for feita qualquer alteração num período de 2 minutos, o ecrã volta a passar para o modo de “espera”.
- O sistema de distribuição não funciona quando a porta do frigorífico está aberta.
- São necessárias 24 horas para o frigorífico arrefecer e a água ficar gelada.
- Necessita de 24 horas para produzir o primeiro gelo. Deite fora as três primeiras cuvetes de gelo produzidas.

Limpeza, higienização e manutenção

IMPORTANTE: O não cumprimento das instruções sobre higienização pode comprometer a segurança da higiene da água distribuída.

- Ao utilizar o frigorífico pela primeira vez, e de cada vez que o filtro de água for mudado, lave o sistema de água. Deite fora os primeiros 15 litros de água, o equivalente a 6-7 minutos de água a correr (não necessariamente consecutivos, mas antes do consumo inicial) e deite fora o gelo produzido nas primeiras 24 horas.
- Se o doseador de água não for utilizado durante 5 dias, é aconselhável limpar o circuito e escoar o primeiro litro de água.
- Limpe a caixa do gelo regularmente utilizando apenas água potável.
- O filtro de água deve ser mudado quando indicado no painel de controlo ou quando o doseador de água/gelo não for utilizado durante 30 dias.
- A cada substituição do filtro de água, faça a higienização do sistema de saída de gelo e/ou de água utilizando um desinfetante para utilização alimentar (com hipoclorito de sódio), que não altere as características dos materiais, ou utilizando o “Kit de Higiene” disponível no serviço pós-venda. Lave com pelo menos 2 litros de água antes de utilizar.
- Ao substituir componentes do doseador de gelo e água, utilize apenas peças originais fornecidas pelo fabricante.

Lavar o sistema de água

1. Utilize um recipiente resistente para premir a alavanca do doseador de água durante 5 segundos, libertando-a em seguida durante 5 segundos. Repita a operação até que a água comece a correr.
2. Quando a água começar a correr, continue a pressionar e a libertar a alavanca do doseador (premiendo durante 5 segundos e libertando durante 5 segundos) até que tenham sido retirados 15 litros de água. Esta operação irá retirar o ar do sistema do filtro e doseador de água e preparar o filtro de água para ser utilizado. Pode ser necessária uma lavagem adicional em algumas habitações. Ao eliminar o ar do sistema, a água pode sair em jorros do doseador.

O doseador de água

IMPORTANTE: Todas as semanas retire a água suficiente para manter um abastecimento fresco.

Para retirar água:

1. Pressione um copo resistente contra a alavanca do doseador de água.
2. Retire o copo para parar o fornecimento de água.

O doseador de gelo

O gelo sai da caixa de armazenamento da máquina de fazer gelo quando a alavanca do doseador é pressionada. Para desligar a máquina de fazer gelo, consulte o tópico “Máquina de fazer gelo e caixa de armazenamento de gelo”.

A sua máquina de fazer gelo pode produzir gelo em cubos e gelo picado. Antes de retirar gelo, selecione o tipo de gelo que prefere premindo a tecla ICE TYPE.

O ecrã indica o tipo de gelo que foi selecionado.

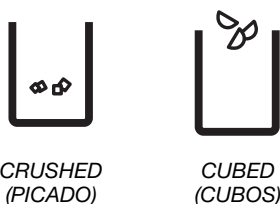

Para obter gelo picado, os cubos são picados antes de saírem. Isto pode causar uma ligeira demora na saída de gelo picado. É normal que o picador de gelo faça algum barulho e que os pedaços de gelo tenham tamanhos variáveis. Quando mudar de gelo picado para cubos, alguns gramas de gelo picado podem sair juntamente com os primeiros cubos.

Para retirar gelo:

1. Certifique-se de que selecionou o tipo de gelo que deseja. Para mudar de gelo em cubos para picado, carregue em ICE TYPE.

⚠ ATENÇÃO



Perigo de ferimentos/cortes

Utilize um copo resistente quando retirar gelo.

Se não o fizer pode provocar ferimentos/cortes.

2. Pressione um copo resistente contra a alavanca do doseador de gelo. Segure o copo junto à abertura do doseador para que o gelo não caia fora do copo.

IMPORTANTE: Não precisa de fazer muita pressão na alavanca para ativar o doseador de gelo. Pressionar com mais força não acelera o doseador de gelo nem aumenta as quantidades.

3. Retire o copo para parar o fornecimento de água.

NOTA: O gelo pode continuar a sair até cerca de 10 segundos após ter deixado de pressionar a alavanca com o copo. O doseador pode continuar a fazer barulho durante alguns segundos após a saída do gelo.

A lâmpada do doseador

Quando utiliza o doseador, a lâmpada acende-se automaticamente. Se quiser que a lâmpada esteja sempre acesa, pode escolher entre ON (Ligada) ou DIM (Fracamente iluminada). O ecrã indica o modo que foi selecionado.

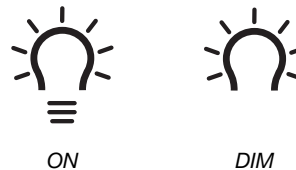

ON: Pressione LIGHT para acender a lâmpada do doseador.

DIM: Pressione LIGHT uma segunda vez para selecionar o modo DIM. A lâmpada do doseador permanece acesa, mas com menos intensidade.

OFF: Pressione LIGHT uma terceira vez para apagar a lâmpada do doseador.

As lâmpadas do doseador são LEDs e não podem ser substituídas. Se lhe parecer que as lâmpadas do doseador não estão a funcionar, consulte o tópico “Resolução de problemas” para mais informações.

Bloquear o doseador

O doseador pode ser desligado para facilitar a limpeza ou para evitar uma retirada não intencional por parte de crianças pequenas e de animais domésticos.

NOTA: A função de bloqueio não desliga a corrente do frigorífico, nem a máquina de fazer gelo, nem a lâmpada do doseador. Apenas desativa os controlos e a alavanca do doseador. Para desligar a máquina de fazer gelo, consulte o tópico “Máquina de fazer gelo e caixa de armazenamento de gelo”.

- Prima LOCK durante 3 segundos para bloquear o doseador.
- Prima LOCK uma segunda vez para desbloquear o doseador.

O ecrã indica quando o doseador está bloqueado.

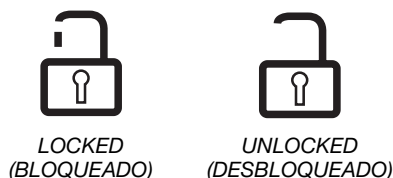

Sistema de filtragem de água

O filtro de água está localizado no canto superior direito do compartimento do frigorífico.

Lâmpada do estado do filtro de água

Quando um filtro de água é instalado no frigorífico, as lâmpadas do estado do filtro de água ajudam-no a saber quando deve mudar o seu filtro de água.

- O ícone do estado do filtro de água vai mudando de Normal (água azul) para Encomendar (ondas vermelhas) e “Encomendar Filtro” (laranja) quando 90% do volume de água para o qual o filtro é previsto passou pelo filtro OU se tiverem passado 5 meses após a instalação do filtro.
- O ícone “Substituir Filtro” (vermelho) acende e pisca continuamente durante o fornecimento de água quando já tiver passado pelo filtro a quantidade de água para que este foi previsto OU se passaram 6 meses após a instalação do filtro. Deve ser instalado imediatamente um novo filtro de água quando surgir a luz “Substituir”.

- Após 14 dias no estado Substituir Filtro, os ícones “Substituir Filtro” e “água” acendem-se com cor vermelha e a piscar continuamente durante o fornecimento de água. Além disso, um alerta sonoro será emitido três vezes após o abastecimento de água.

O filtro de água descartável deve ser substituído pelo menos a cada 6 meses. Se o fluxo de água para o doseador de água ou para a máquina de fazer gelo diminuir visivelmente antes de terem passado 6 meses, substitua o filtro de água com mais frequência.

Repor estado do filtro de água

Depois de mudar o filtro de água, reponha o estado do mesmo. No ecrã, prima FILTER RESET durante 3 segundos. A lâmpada do estado irá mudar de Mudar Filtro (vermelho) para Normal (ondas brancas e gota de água) quando o sistema for reiniciado.

Substituir o filtro de água

IMPORTANTE: Ar preso no sistema de água pode originar a ejeção de água e do filtro. Deixe sempre a água correr no mínimo durante 2 minutos antes de retirar o filtro ou a tampa de derivação azul.

1. Para aceder ao filtro, exerça pressão para cima na seção com nervuras da tampa do filtro de água.
2. Para retirar o filtro, rode-o no sentido contrário aos ponteiros do relógio.
3. Remova o selo de vedação do filtro de reposição e insira a extremidade do filtro no cabeçote do filtro.
4. Rode o filtro no sentido dos ponteiros do relógio até que pare. Feche a tampa do filtro.
5. Lave o sistema de água. Consulte o tópico “Doseadores de água e gelo”.

NOTA: A função do doseador pode ser utilizada sem um filtro de água instalado. A sua água não será filtrada. Se escolher esta opção, substitua o filtro pela tampa de derivação azul.

MANUTENÇÃO DO FRIGORÍFICO

Limpeza

⚠ ATENÇÃO



Perigo de explosão

Utilize um produto de limpeza não inflamável.

Se não o fizer existe o risco de morte, explosão ou incêndio.

Tanto o frigorífico como o congelador descongelam automaticamente. No entanto, limpe as duas seções uma vez por mês para evitar acumulação de odores. Limpe imediatamente todos os derrames.

IMPORTANTE:

- Uma vez que o ar circula entre todos os compartimentos, quaisquer odores presentes num compartimento passarão para o outro. Deve limpar cuidadosamente todos os compartimentos para eliminar odores. Para evitar a transferência de odores e que os alimentos sequem, embrulhe os alimentos ou tape-os hermeticamente.

- Não utilize produtos de limpeza abrasivos ou agressivos, tais como pulverizadores limpa-vidros, produtos de limpeza corrosivos, líquidos inflamáveis, ceras de limpeza, detergentes concentrados, tira-verniz, lixívia ou produtos de limpeza que contenham produtos petrolíferos. Não utilize toalhas de papel, esfregões ou outros instrumentos de limpeza ásperos que possam arranhar ou danificar os materiais.

Limpar o interior

1. Retire a ficha do frigorífico da tomada ou desligue a corrente elétrica.
2. Utilize uma esponja limpa ou um pano macio e um detergente suave com água morna, lave à mão, enxágue e seque cuidadosamente as peças removíveis e superfícies interiores.
3. Ligue a ficha do frigorífico à tomada ou volte a ligar a corrente elétrica.

Limpe o ecrã táctil no painel do doseador

1. Certifique-se que a ficha do frigorífico não está ligada à tomada ou que a corrente elétrica está desligada antes de limpar o ecrã, para evitar alterações não intencionais das definições.
2. Misture uma solução de detergente neutro em água morna. Humedeça um pano macio que não liberte pêlos com a solução e limpe suavemente o ecrã.
NOTA: Não pulverize nem esfregue líquidos diretamente sobre o ecrã nem encharque o pano.
3. Ligue a ficha do frigorífico à tomada ou volte a ligar a corrente elétrica.

Limpar as superfícies exteriores

1. Retire a ficha do frigorífico da tomada ou desligue a corrente elétrica.
2. Utilize uma esponja limpa ou um pano macio e um detergente suave com água morna, lave à mão, enxágue e seque cuidadosamente o aço inoxidável e os exteriores metálicos pintados.
3. Ligue a ficha do frigorífico à tomada ou volte a ligar a corrente elétrica.

Limpar o condensador

Não há necessidade de fazer regularmente uma limpeza do condensador em ambientes normais de funcionamento doméstico. Se o ambiente for particularmente gorduroso ou carregado de poeiras, ou se houver um movimento significativo de animais domésticos pela casa, o condensador deve ser limpo a cada 2-3 meses para garantir a máxima eficácia.

Para limpar o condensador:

1. Retire a ficha do frigorífico da tomada ou desligue a corrente elétrica.
2. Retire a grelha da base.
3. Utilize um aspirador com uma escova macia para limpar a grelha, as áreas abertas por trás da grelha e a área da superfície frontal do condensador.
4. Quando terminar, reinstale a grelha da base.
5. Ligue a ficha do frigorífico à tomada ou volte a ligar a corrente elétrica.

Substituir a lâmpada

IMPORTANTE: As lâmpadas utilizadas no frigorífico são lâmpadas destinadas a aparelhos eletrodomésticos e não são adequadas para a iluminação de espaços domésticos (Regulamento (CE) 244/2009).

NOTA: Nem todas as lâmpadas para electrodomésticos são adequadas para o seu frigorífico. Certifique-se de que substitui a lâmpada por outra do mesmo tamanho, forma e potência (não superior a 40 watts).

- As lâmpadas do doseador são LEDs e não podem ser substituídas.
- Em alguns modelos, as lâmpadas interiores são LEDs e não podem ser substituídas.
- Alguns modelos podem ter LEDs num compartimento e lâmpadas para electrodomésticos noutra compartimento.

Para substituir uma lâmpada:

1. Retire a ficha do frigorífico da tomada ou desligue a corrente elétrica.
2. Retire o(s) protetor(es) das lâmpadas, se necessário.

- Comprima ambos os lados do protetor da lâmpada ao mesmo tempo que o puxa para baixo, para o remover.

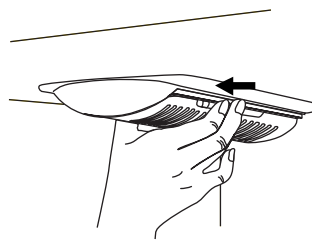

3. Substitua a(s) lâmpada(s) fundida(s) por lâmpada(s) com uma potência não superior a 40 watts.
4. Reinstale o(s) protetor(es) das lâmpadas inserindo as patilhas do protetor nos orifícios do revestimento e encaixando no lugar.

NOTA: Para não danificar o protetor da lâmpada, não o empurre para além do ponto de bloqueio.

5. Ligue a ficha do frigorífico à tomada ou volte a ligar a corrente elétrica.

RESOLUÇÃO DE PROBLEMAS

Tente as soluções aqui sugeridas antes de ligar para a assistência técnica.

Funcionamento do frigorífico

O frigorífico não funciona

- **O cabo de alimentação está desligado?** Ligue-o a uma tomada com ligação à terra.
- **A tomada está a funcionar?** Ligue um candeeiro à tomada para ver se esta funciona.
- **O fusível do quadro está queimado ou o disjuntor disparou?** Substitua o fusível ou volte a ligar o disjuntor. Se o problema persistir, chame um electricista.
- **Os controlos estão ligados?** Certifique-se que os controlos do frigorífico estão ligados. Consulte o tópico “Utilizar o(s) controlo(s)”.
- **Instalação nova?** São necessárias 24 horas após a instalação para que o frigorífico arrefeça completamente.
NOTA: Ajustar os controlos da temperatura para mais frio não vai arrefecer nenhum dos compartimentos mais rapidamente.

O motor parece estar a funcionar demasiado tempo

O seu frigorífico novo pode funcionar durante mais tempo do que o antigo devido ao seu compressor e ventiladores de alta eficiência. O aparelho pode funcionar ainda durante mais tempo se a sala estiver quente, se for armazenada uma grande quantidade de alimentos, se as portas forem abertas com frequência ou se as portas ficarem abertas.

O frigorífico parece barulhento

O barulho dos frigoríficos tem sido reduzido ao longo dos anos. Devido a esta redução, pode ouvir barulhos intermitentes do novo frigorífico que não notava no modelo anterior. A lista abaixo identifica alguns dos sons normais com as respetivas explicações.

- **Zumbido** - ouve-se quando a válvula de água se abre para encher a máquina de fazer gelo
- **Pulsação** - ventiladores/compressor a ajustarem-se para melhorar o desempenho.
- **Assobio/Guizo** - fluxo do fluido de refrigeração, movimento de linhas de água ou de objetos colocados em cima do frigorífico
- **Fritar/Gorgolejar** - gotas de água sobre o aquecedor durante o ciclo de descongelação
- **Rebentar de bolhas** - contração/expansão das paredes internas, especialmente durante a fase inicial de arrefecimento
- **Água a correr** - pode ouvir-se quando o gelo derrete, durante o ciclo de descongelação e quando a água corre para o recipiente de drenagem
- **Ranger/Estalar** - ocorre quando o gelo está a ser ejetado do molde da máquina de fazer gelo.

As portas não fecham totalmente

- **Porta bloqueada aberta?** Afaste as embalagens com alimentos das portas.
- **Interferência com uma caixa ou prateleira?** Empurre a caixa ou a prateleira para o seu lugar.

É difícil abrir as portas

⚠ ATENÇÃO



Perigo de explosão

Utilize um produto de limpeza não inflamável.

Se não o fizer existe o risco de morte, explosão ou incêndio.

- **Juntas sujas ou pegajosas?** Limpe as juntas e as superfícies de contacto com sabão suave e água morna. Lave e seque com um pano macio.

Temperatura e humidade

A temperatura está muito elevada

- **Instalação nova?** São necessárias 24 horas após a instalação para que o frigorífico arrefeça completamente.
- **A(s) porta(s) foi/foram aberta(s) muitas vezes ou deixada(s) aberta(s)?** Permite que o ar quente entre no frigorífico. Minimiza a abertura das portas e mantenha-as bem fechadas.
- **Adicionada uma grande quantidade de alimentos?** São necessárias várias horas até que o frigorífico volte à temperatura normal.
- **Os controlos estão corretamente ajustados para as condições ambientais?** Ajuste os controlos para uma temperatura mais baixa. Verifique a temperatura passadas 24 horas. Consulte o tópico “Utilizar o(s) controlo(s)”.

A temperatura do frigorífico está demasiado baixa

- **A saída de ar do frigorífico está bloqueada?** Se a saída de ar localizada no canto superior esquerdo na traseira do frigorífico está bloqueada por objetos colocados diretamente à sua frente, o frigorífico irá arrefecer demasiado. Afaste os objetos da saída de ar.
- **A caixa de armazenamento de gelo está na posição correta?** Consulte o tópico “Máquina de fazer gelo e caixa de armazenamento de gelo”.
- **Os controlos estão corretamente ajustados para as condições ambientais?** Ajuste os controlos para uma temperatura mais alta. Verifique a temperatura passadas 24 horas. Consulte o tópico “Utilizar o(s) controlo(s)”.

Há acumulação de humidade no interior

- NOTA:** É normal a acumulação de alguma humidade.
- **Sala húmida?** Contribui para a acumulação de humidade.
 - **A(s) porta(s) foi/foram aberta(s) muitas vezes ou deixada(s) aberta(s)?** Permite que o ar húmido entre no frigorífico. Minimiza a abertura das portas e mantenha-as bem fechadas.

Gelo e água

A máquina de fazer gelo não produz gelo ou não produz em quantidade suficiente

- **O frigorífico está ligado ao abastecimento de água e a válvula de corte de abastecimento está aberta?** Ligue o frigorífico ao abastecimento de água e abra a válvula de corte de abastecimento.
- **O tubo de alimentação de água está dobrado?** Uma dobra no tubo de alimentação de água pode reduzir o fluxo de água. Endireite o tubo de alimentação de água.
- **A máquina de fazer gelo está ligada?** Certifique-se que a máquina de fazer gelo está ligada. Consulte o tópico “Máquina de fazer gelo e caixa de armazenamento de gelo”.
- **Instalação nova?** Aguarde 24 horas após a instalação da máquina de fazer gelo para iniciar a produção de gelo. Aguarde 72 horas para uma produção de gelo completa.
- **A porta do frigorífico está totalmente fechada?** Feche a porta firmemente. Se a porta não fechar totalmente, consulte o tópico “As portas não fecham totalmente”.
- **Foi retirada recentemente uma grande quantidade de gelo?** Necessita de 24 horas para que a máquina de fazer gelo produza mais gelo.
- **Cubo de gelo preso no braço ejetor da máquina de fazer gelo?** Retire o gelo do braço ejetor com a ajuda de um utensílio de plástico.
- **Filtro de água instalado no frigorífico?** Retire o filtro e acione a máquina de fazer gelo. Se o volume de gelo aumentar, então o filtro pode estar entupido ou ter sido instalado incorretamente. Substitua o filtro ou reinstale-o corretamente.
- **Tem um sistema de filtragem por osmose inversa ligado ao abastecimento de água fria?** Isso pode diminuir a pressão da água.

Os cubos de gelo são ociosos ou pequenos

NOTA: Isso é um indicador de pressão de água baixa.

- **A válvula de corte de abastecimento não está totalmente aberta?** Abra totalmente a válvula de corte de abastecimento.
- **O tubo de alimentação de água está dobrado?** Uma dobra no tubo de alimentação de água pode reduzir o fluxo de água. Endireite o tubo de alimentação de água.
- **Filtro de água instalado no frigorífico?** Retire o filtro e acione a máquina de fazer gelo. Se a qualidade do gelo melhorar, então o filtro pode estar entupido ou ter sido instalado incorretamente. Substitua o filtro ou reinstale-o corretamente.
- **Tem um sistema de filtragem por osmose inversa ligado ao abastecimento de água fria?** Isso pode diminuir a pressão da água.
- **Outras questões relacionadas com a pressão da água?** Contacte um canalizador autorizado e qualificado.

Gelo com sabor ou odor estranho ou cor cinzenta

- **Nova canalização?** Uma canalização nova pode dar origem a gelo com cor ou com sabor estranhos.
- **Gelo armazenado por muito tempo?** Deite o gelo fora. Lave a caixa do gelo. Necessita de 24 horas para que a máquina de fazer gelo produza gelo novo.
- **Odor transferido dos alimentos?** Utilize embalagens herméticas e à prova de humidade para armazenar alimentos.
- **A água contém minerais (tal como enxofre)?** Pode ser necessário instalar um filtro de água para retirar os minerais.
- **Filtro de água instalado no frigorífico?** Uma coloração cinzenta ou escura do gelo indica que o sistema de filtragem da água necessita de uma lavagem adicional. Lave o sistema de água antes de utilizar um novo filtro de água. Substitua o filtro de água quando indicado. Consulte o tópico “Sistema de filtragem de água”.

O doseador da água e do gelo não funcionam devidamente

- **O frigorífico está ligado ao abastecimento de água e a válvula de corte de abastecimento está aberta?** Ligue o frigorífico ao abastecimento de água e abra a válvula de corte de abastecimento.
- **O tubo de alimentação de água está dobrado?** Endireite o tubo de alimentação de água.
- **Instalação nova?** Lave e encha o sistema de água. Consulte o tópico “Doseadores de água e gelo”.
- **A pressão da água é de pelo menos 35 psi (241 kPa)?** A pressão da água para a sua casa determina o fluxo para o doseador.
- **Filtro de água instalado no frigorífico?** Retire o filtro e acione o doseador. Se o fluxo de água melhorar, o filtro pode estar entupido ou ter sido instalado incorretamente. Substitua o filtro ou reinstale-o corretamente.
- **A função de enchimento calibrado do doseador de água não está a distribuir uma quantidade exata de água?** Ajuste a calibragem do doseador de água. Consulte o tópico “Doseadores de água e gelo”.
- **A porta do frigorífico está totalmente fechada?** Feche a porta firmemente. Se a porta não fechar totalmente, consulte o tópico “As portas não fecham totalmente”.
- **Retirou as portas recentemente?** Certifique-se que a montagem do fio/tubo do doseador de água foi ligada corretamente no topo da porta do frigorífico. Consulte o tópico “Portas do frigorífico e gaveta”.
- **Tem um sistema de filtragem por osmose inversa ligado ao abastecimento de água fria?** Isso pode diminuir a pressão da água.

O sistema de dosagem de água tem uma fuga

NOTA: É normal caírem uma ou duas gotas de água após utilização.

- **O copo não está a ser mantido o tempo suficiente por baixo do doseador?** Mantenha o copo por baixo do doseador durante mais 2 a 3 segundos depois de ter libertado a alavanca do doseador.
- **Instalação nova?** Lave o sistema de água. Consulte o tópico “Doseadores de água e gelo”.
- **Substituiu o filtro de água recentemente?** Lave o sistema de água. Consulte o tópico “Doseadores de água e gelo”.

A água do doseador está quente

NOTA: A água do doseador arrefece apenas até 50°F (10°C).

- **Instalação nova?** São necessárias 24 horas após a instalação para que o fornecimento de água arrefeça completamente.
- **Retirou recentemente uma grande quantidade de água?** São necessárias 24 horas para que o fornecimento de água arrefeça completamente.
- **Não tem sido retirada água recentemente?** O primeiro copo de água pode não estar frio. Deite fora o primeiro copo de água.
- **O frigorífico está ligado a um tubo de água fria?** Certifique-se que o frigorífico está ligado a um tubo de água fria.

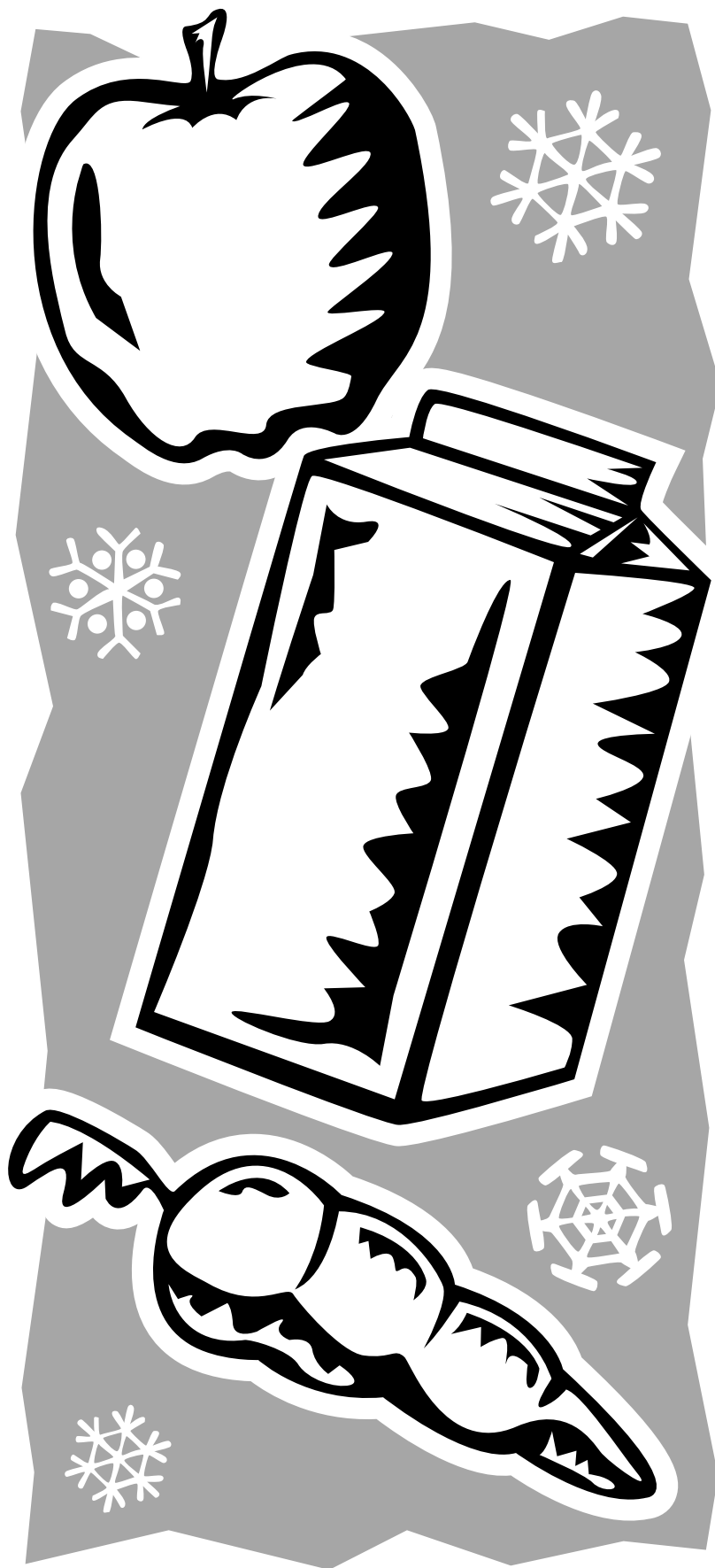

FRIGORIFERO BOTTOM MOUNT

Manuale d'uso
e manutenzione

Indice..... 2

Indice

INFORMAZIONI SULLA SICUREZZA	2	USO DEL FRIGORIFERO	6
Indice	2	Apertura e chiusura degli sportelli	6
Smaltimento corretto del vecchio frigorifero	3	Utilizzo dei comandi	6
ISTRUZIONI PER L'INSTALLAZIONE	4	Controllo dell'umidità del cassetto delle verdure	8
Disimballaggio del frigorifero	4	Fabbricatore e cassetto del ghiaccio	8
Prima dell'uso	4	Dispenser di acqua e ghiaccio	8
Requisiti di collocazione	4	Sistema di filtraggio dell'acqua	10
Spostamento e sostituzione manuale	5	MANUTENZIONE DEL FRIGORIFERO	10
Eliminazione e sostituzione di sportelli e cerniere	5	Pulizia	10
Collegamento alla rete idrica	6	Sostituzione delle lampadine	11
Regolare gli sportelli	6	RICERCA GUASTI	11
		Funzionamento del frigorifero	11
		Temperatura e umidità	12
		Ghiaccio e acqua	12

INFORMAZIONI DI SICUREZZA

La sua sicurezza e quella degli altri sono molto importanti.

Su questo manuale e sull'elettrodomestico sono riportati numerosi messaggi di sicurezza. Leggerli sempre e attenersi a quanto indicato.



Questo è il simbolo di allarme di sicurezza.

Questo simbolo avverte in caso di potenziale pericolo di morte o di lesioni.

Tutti i messaggi di sicurezza saranno preceduti dal simbolo di allarme di sicurezza e dalle parole "PERICOLO" o "AVVERTENZA". Queste parole significano:

! PERICOLO

Se non si seguono immediatamente le istruzioni fornite, si rischiano il decesso o lesioni rilevanti.

! AVVERTENZA

Si rischiano il decesso o lesioni rilevanti se non si seguono le istruzioni fornite.

In tutti i messaggi di sicurezza viene comunicato qual è il potenziale rischio in corso, come ridurre le possibilità di lesioni e cosa può accadere se non si seguono le istruzioni.

ISTRUZIONI DI SICUREZZA IMPORTANTI

AVVERTENZA: per ridurre il rischio di incendi, scosse elettriche o lesioni nell'utilizzo del frigorifero, seguire le seguenti misure precauzionali:

- Collegare a una presa dotata di messa a terra.
- Non rimuovere il polo di messa a terra.
- Non utilizzare adattatori.
- Non utilizzare prolunghes.
- Scollegare dalla rete elettrica prima di qualsiasi intervento di manutenzione.
- Reinserrire tutte le parti e i pannelli prima di riattivarne il funzionamento.
- Rimuovere gli sportelli dal vecchio frigorifero.
- Utilizzare detergenti non infiammabili.
- Non utilizzare strumenti meccanici, elettrici o chimici diversi da quelli consigliati dal produttore per velocizzare lo sbrinamento.
- Non conservare o utilizzare benzina o altri liquidi o gas infiammabili nelle vicinanze di questo o altri elettrodomestici. I fumi possono causare incendi o esplosioni.
- Non conservare sostanze esplosive come bombolette spray con propellenti infiammabili nelle vicinanze di questo frigorifero.
- Non utilizzare o posizionare all'interno del frigorifero dispositivi elettrici che non corrispondono alla tipologia espressamente indicata dal produttore.
- Non spostare o installare il frigorifero da soli.
- Scollegare dalla rete elettrica prima di installare il fabbricatore di ghiaccio (solo per i modelli predisposti per il fabbricatore di ghiaccio).
- La rete idrica e il fabbricatore di ghiaccio devono essere installati da un tecnico specializzato.
- Utilizzare un bicchiere robusto per l'erogazione del ghiaccio (disponibile in alcuni modelli).
- Non mangiare i cubetti di ghiaccio o i ghiaccioli appena tolti dal freezer, poiché possono causare ustioni da freddo.
- Non ingoiare i contenuti (non tossici) delle borse del ghiaccio (disponibili in alcuni modelli).
- Questo elettrodomestico non è adatto all'uso da parte di persone (bambini inclusi) con ridotte capacità fisiche, sensoriali o mentali, o prive dell'esperienza e della conoscenza necessarie, salvo che esso avvenga sotto la supervisione o la guida da parte di una persona responsabile della loro sicurezza.
- Per evitare il rischio che i bambini restino intrappolati o soffocati, non permettere loro di giocare o nascondersi all'interno del frigorifero.
- Se il cavo elettrico è danneggiato, dev'essere sostituito dal produttore, da un suo agente o da una persona parimenti qualificata, al fine di evitare pericoli.

CONSERVARE QUESTE ISTRUZIONI

Smaltimento corretto del vecchio frigorifero

AVVERTENZA

Pericolo di soffocamento

Rimuovere gli sportelli dal vecchio frigorifero.

La mancata osservanza di quest'indicazione può essere causa di decesso o lesioni cerebrali.

IMPORTANTE: in passato alcuni bambini sono rimasti intrappolati o soffocati. I frigoriferi vecchi o abbandonati costituiscono comunque un pericolo – anche se lasciati “solo per qualche giorno”. Prima di disfarsi del vecchio frigorifero, seguire le presenti istruzioni per evitare incidenti.

Prima di smaltire il vecchio frigorifero o congelatore:

- Prima dello smaltimento del frigorifero, assicurarsi di renderlo inutilizzabile tagliandone il cavo elettrico.
- Rimuovere gli sportelli affinché i bambini non possano entrarvi e rimanere intrappolati.

- Lasciare i ripiani nella posizione originale in modo che i bambini non riescano a entrare con facilità.

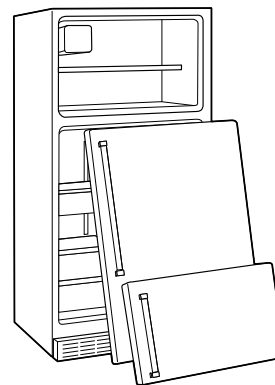

Smaltimento ed eliminazione

IMPORTANTE: smaltire il frigorifero nel rispetto della normativa locale vigente sullo smaltimento dei rifiuti, portandolo presso un centro di raccolta specifico; non lasciare il frigorifero incustodito neanche per pochi giorni, in quanto può essere pericoloso per i bambini.

- L'elettrodomestico è prodotto con materiali riciclabili. Il presente elettrodomestico è conforme alla Direttiva Europea 2002/96/EC sui Rifiuti di apparecchiature elettriche ed elettroniche (RAEE). Smaltendo questo elettrodomestico in modo corretto si possono prevenire eventuali conseguenze negative per l'ambiente e per la salute delle persone.

- Questo simbolo, riportato sull'elettrodomestico o sulla documentazione annessa, indica che non va smaltito come un normale rifiuto domestico, ma va portato presso un centro di raccolta per il riciclo di apparecchiature elettriche ed elettroniche. 
- Per ulteriori informazioni sul trattamento, il recupero e il riciclaggio del presente prodotto, rivolgersi all'ufficio locale, al servizio per lo smaltimento dei rifiuti domestici oppure al punto vendita presso il quale è stato acquistato.
- Quest'elettrodomestico non contiene CFC. Il circuito di raffreddamento contiene R134a (HFC) o R600a (HC) (vedere la targhetta dati all'interno dell'elettrodomestico).
- Elettrodomestici con isobutano (R600a): L'isobutano è un gas naturale non dannoso per l'ambiente, ma infiammabile. Assicurarsi quindi che le tubature del circuito di raffreddamento non siano danneggiate.
- Questo prodotto può contenere gas serra fluorurati riconosciuti dal Protocollo di Kyoto; il gas di raffreddamento è contenuto in un sistema sigillato ermeticamente. Gas di raffreddamento: L' R134a ha un Global Warming Potential (GWP) di 1300.

del frigorifero Per maggiori informazioni, vedere "Informazioni di sicurezza".

Nello spostamento del frigorifero:

Il frigorifero è pesante. Nello spostarlo per effettuare pulizie o manutenzioni, assicurarsi di coprire il pavimento con cartoni o pannelli di truciolato per evitare di danneggiarlo. Tirare sempre il frigorifero in modo diretto. Non dondolarlo o "farlo camminare", perché il pavimento potrebbe danneggiarsi.

- Dopo aver disimballato il frigorifero, assicurarsi che non sia danneggiato e che gli sportelli si chiudano correttamente. La presenza di eventuali danni dev'essere comunicata al venditore entro 24 ore dalla consegna del frigorifero.
- Smaltire o riciclare il materiale di imballaggio. Il materiale di imballaggio che riporta questo simbolo è riciclabile al 100%. Attenersi alla normativa locale per lo smaltimento. Tenere i materiali di imballaggio (buste di plastica, parti in polistirolo, ecc.) fuori dalla portata dei bambini, in quanto possono essere pericolosi. 

Dichiarazione di conformità

- Quest'elettrodomestico è stato ideato per la conservazione di cibo ed è prodotto in conformità con il Regolamento (CE) N. 1935/2004.
- Quest'elettrodomestico è stato ideato, prodotto e commercializzato in conformità con:
 - Gli obiettivi di sicurezza definiti della Direttiva "Bassa tensione" 2006/95/CE (che sostituisce la 73/23/CEE e i successivi emendamenti),
 - I requisiti di protezione definiti nella Direttiva "EMC" 2004/108/EC.

Prima dell'uso

IMPORTANTE:

- Per assicurarsi di utilizzare al meglio il frigorifero, leggere le istruzioni di funzionamento, che contengono una descrizione del frigorifero e altri suggerimenti utili.
- Attendere almeno 2 ore prima di accendere il frigorifero per assicurarsi che il circuito di raffreddamento sia pienamente efficiente.

Requisiti elettrici

IMPORTANTE: l'installazione e la connessione elettrica devono essere effettuate da un tecnico qualificato, nel rispetto delle istruzioni del produttore e in conformità con la normativa locale sulla sicurezza.

- Il frigorifero è ideato per funzionare a cicli separati di 220-240 volt, 10 A, 50/60 Hz.
- Assicurarsi che il voltaggio indicato sulla targhetta dati corrisponda a quello della rete domestica.
- Dev'essere possibile scollegare l'elettrodomestico dalla corrente elettrica staccando la spina o per mezzo dell'interruttore-bipolare installato a monte della presa di corrente.
- La modifica o la sostituzione del cavo elettrico devono essere effettuate solo da personale qualificato o da un addetto al servizio di assistenza post-vendita.

ISTRUZIONI PER L'INSTALLAZIONE

Disimballare il frigorifero

IMPORTANTE: il disimballaggio e il collegamento del frigorifero devono essere effettuati da un ingegnere qualificato seguendo le seguenti istruzioni per l'installazione.

AVVERTENZA

Pericolo di peso eccessivo

Non spostare o installare il frigorifero da soli.

La mancata osservanza di quest'indicazione può essere causa di lesioni alla schiena o ad altre parti del corpo.

Rimuovere l'imballaggio

- Rimuovere i residui di nastro adesivo e di colla dalle superfici prima di accendere il frigorifero. Strofinare i residui con le dita utilizzando un po' di detersivo liquido per piatti. Pulire con acqua calda e asciugare.
- Non utilizzare strumenti appuntiti, né strofinare con alcool, liquidi infiammabili o detersivi abrasivi per rimuovere il nastro o la colla. Questi prodotti danneggiano la superficie

Pulire prima dell'utilizzo

Dopo aver rimosso tutti i materiali di imballaggio, pulire la parte interna del frigorifero prima di utilizzarlo. Seguire le istruzioni indicate in "Manutenzione del frigorifero".

Importanti informazioni su ripiani e coperture di vetro:

Non pulire i ripiani o le coperture di vetro con acqua calda quando sono fredde, poiché l'esposizione a un simile cambiamento di temperature o a urti potrebbe causarne l'esplosione. Il vetro temperato è concepito in modo da distruggersi in molti pezzettini della grandezza di sassolini. Se succede, è normale. I ripiani e le coperture di vetro sono pesanti. Spostarli con entrambe le mani per evitare di farli cadere.

Conservazione del cibo

- Usare il vano frigorifero esclusivamente per la conservazione di cibo fresco; utilizzare invece il vano freezer per conservare cibo congelato, per congelare cibi freschi o per fare cubetti di ghiaccio.
- Non conservare i liquidi in contenitori di vetro all'interno del vano freezer perché potrebbero rompersi.
- Evitare di conservare cibi non incartati a diretto contatto con le superfici interne del vano frigorifero o del freezer.

Requisiti di collocazione

⚠ AVVERTENZA



Pericolo di esplosione

Tenere materiali e gas infiammabili, come la benzina, lontani dal frigorifero.

La mancata osservanza di quest'indicazione può essere causa di decesso, esplosioni o incendi.

Posizionare il frigorifero su una superficie sufficientemente forte da sostenerne il peso e in un luogo adatto alle dimensioni e all'uso dell'elettrodomestico.

IMPORTANTE: Questo frigorifero è pensato per ambienti domestici o chiusi, come:

- cucine per il personale in negozi, uffici e altri ambienti lavorativi;
- case coloniche, hotel, motel e altri tipi di alloggi;
- strutture come bed and breakfast.

Aerazione

Installare il frigorifero in un luogo asciutto e ben aerato.

Per assicurare una sufficiente aerazione, lasciare uno spazio di 1,25 cm (1/2") da ogni lato del frigo, compreso quello superiore. Lasciare uno spazio di 2,54 cm (1") dietro il frigorifero. Se il frigorifero è dotato di un fabbricatore di ghiaccio, lasciare spazio sufficiente per il collegamento con la rete idrica. In caso di installazione del frigorifero vicino a una parete fissa, lasciare uno spazio minimo di 3 3/4" (9,5 cm) tra il frigorifero e la parete per permettere l'apertura della porta.

NOTA: tenere pulite le griglie di aerazione del frigorifero.

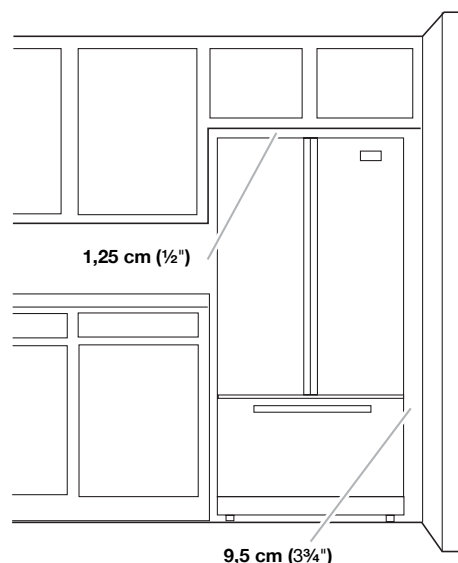

Temperatura

Questo frigorifero è ideato per funzionare in luoghi dove la temperatura oscilla tra i seguenti valori, a seconda della classe climatica indicata sulla targhetta dati. Il frigorifero potrebbe non funzionare appropriatamente in caso venga lasciato per lungo tempo a temperature superiori o inferiori ai valori indicati.

NOTA: si raccomanda di non posizionare il frigorifero vicino a fonti di calore come il forno o il termosifone.

Classi climatiche	Amb. T. (°C)	Amb. T. (°F)
SN	Da 10 a 32	Da 50 a 90
N	Da 16 a 32	Da 61 a 90
ST	Da 16 a 38	Da 61 a 100
T	Da 16 a 43	Da 61 a 110

Spostamento e sostituzione manuale

Misurare il raggio di apertura degli sportelli e la profondità e la larghezza del frigorifero. Rimuovere le maniglie e gli sportelli se necessario.

Maniglie dello sportello del frigorifero

IMPORTANTE: per evitare di graffiare la vernice, non fare pressione con le maniglie sul frigorifero nel reinserimento.

Per rimuovere la maniglia:

1. Impugnare fermamente la parte inferiore della maniglia, farla scivolare verso l'alto ed estrarla dallo sportello.
2. Ripetere il passaggio 1 per rimuovere la maniglia dall'altro sportello.

Per reinserire la maniglia:

1. Posizionare la maniglia in modo che i fori grandi sulle staffe di montaggio siano in basso e in linea con i chiodi dello sportello.

2. Ruotare la maniglia in modo che le staffe di montaggio siano attaccate allo sportello e far scivolare la maniglia verso il basso per incastrarla.

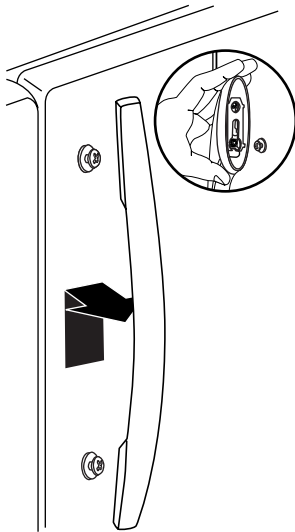

Maniglia del cassetto del freezer

Per rimuovere la maniglia:

1. Far scivolare la maniglia verso destra per disincastare i chiodi del cassetto dai fori delle staffe di montaggio e tirarla per estrarla dal cassetto.

Per reinserire la maniglia:

1. Posizionare la maniglia in modo che i fori grandi sulle staffe di montaggio siano in linea con i chiodi dello sportello.
2. Ruotare la maniglia in modo che le staffe di montaggio siano attaccate al cassetto e far scivolare la maniglia verso destra per incastrarla.

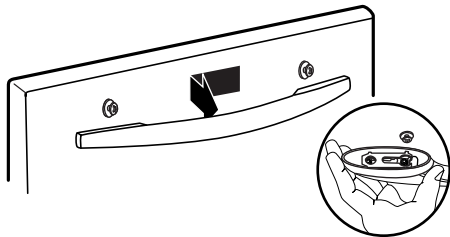

Eliminazione e sostituzione di sportelli e cerniere

IMPORTANTE: contattare un ingegnere qualificato per eseguire questo tipo di manutenzione.

Collegamento alla rete idrica

IMPORTANTE: contattare un ingegnere qualificato per eseguire questo tipo di manutenzione.

- Seguire le normative della compagnia locale per la fornitura di acqua ed energia elettrica.
- Completare il collegamento alla rete idrica prima di effettuare il collegamento alla rete elettrica.
- Utilizzare il tubo fornito con il nuovo elettrodomestico; non riutilizzare quello vecchio.
- Tutti gli elettrodomestici dotati di un fabbricatore di ghiaccio automatico e di un dispenser di acqua devono essere collegati a una rete idrica che trasporta solo acqua potabile (con una pressione tra 0,17 e 0,81 Mpa [1,7 e 8,1 bar]). I fabbricatori di ghiaccio automatici e/o i dispenser di acqua non direttamente connessi alla rete idrica devono essere riempiti esclusivamente con acqua potabile.

Regolazione delle porte

IMPORTANTE:

- Il frigorifero ha due viti di livello regolabili - una su ogni lato della base. In caso il frigorifero sembri instabile o si voglia consentire una chiusura più agevole della porta, seguire le seguenti istruzioni.
 - Prima di spostare il frigorifero, sollevare le viti di livello in modo che le rotelle frontali tocchino il pavimento.
1. Rimuovere la griglia della base. Impugnare fermamente la griglia e tirarla verso di sé.
- NOTA:** a seconda del modello, potrebbe essere necessario rimuovere due viti prima di poter estrarre la griglia della base.

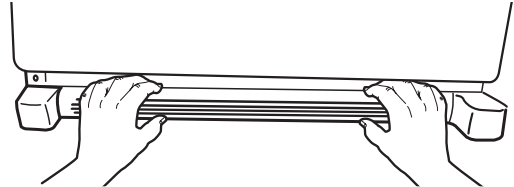

2. Sollevare o abbassare il frigorifero.

Utilizzando una chiave a brugola da 1/4", ruotare le viti di livello su ogni lato per sollevare o abbassare quel lato del frigorifero.

NOTA: effettuando una pressione sulla parte superiore del frigorifero si riduce il peso esercitato sulle viti di livello. In questo modo è più semplice ruotarle. Per regolarne l'inclinazione possono essere necessarie svariate rotazioni.

- Per sollevare il frigorifero, ruotare le viti in senso orario.
- Per abbassarlo, ruotare le viti in senso antiorario.

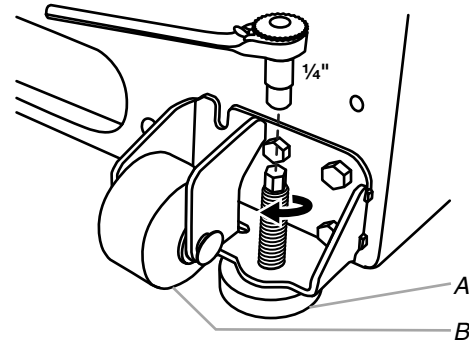

A. Vite di livello
B. Rotella frontale

3. Aprire di nuovo lo sportello per verificare che la chiusura sia agevole come desiderato. In caso contrario, aumentare leggermente l'inclinazione verso il retro ruotando entrambi le viti in senso orario. Potrebbe essere necessario ripetere quest'azione più volte, e bisognerà che le viti siano fatte ruotare lo stesso numero di volte.
4. Reinserire la griglia della base.

USO DEL FRIGORIFERO

Apertura e chiusura degli sportelli

Il vano frigorifero ha due sportelli. Gli sportelli possono essere aperti insieme o separatamente.

C'è una guarnizione posta verticalmente sul lato sinistro dello sportello del frigorifero.

- Quando lo sportello sinistro è aperto, la guarnizione si piega automaticamente verso l'interno così da non essere di intralcio.

- Quando entrambi gli sportelli sono chiusi, la guarnizione va automaticamente a sigillarne la chiusura.

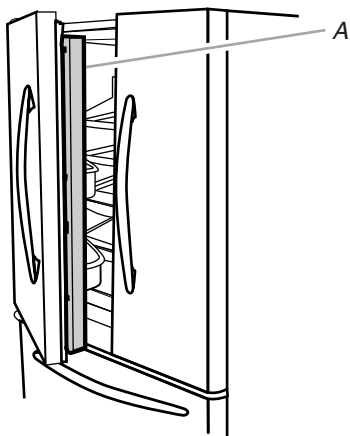

A. Guarnizione

Utilizzo dei comandi

I comandi del frigorifero e del congelatore sono situati sul pannello del dispenser.

IMPORTANTE: lo schermo sul pannello di controllo del dispenser si spegne automaticamente entrando in modalità "sleep" quando i pulsanti di comando e le levette del dispenser non sono stati usati per più di 2 minuti. Durante la modalità "sleep" la pressione di un pulsante di comando riattiva solo la retroilluminazione senza modificare le altre impostazioni. Tutte le modifiche alle impostazioni possono essere normalmente effettuate dopo la riattivazione. Se non viene effettuata nessuna modifica nei 2 minuti successivi, il display entrerà nuovamente in modalità "sleep".

- Toccare un tasto qualsiasi sul pannello del dispenser per attivare lo schermo. La schermata iniziale apparirà come mostrato.

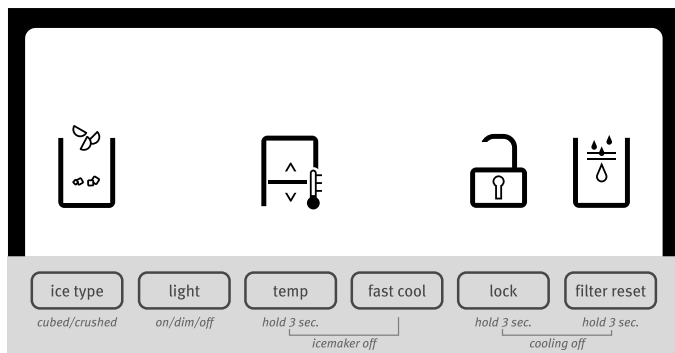

- Se la temperatura del frigorifero o del freezer è troppo alta o troppo bassa, prima di regolare i comandi controllare le prese d'aria per accertarsi che non siano bloccate.
- Le temperature predefinite vanno corrette per il normale uso domestico. I comandi sono impostati correttamente quando il latte o i succhi di frutta sono sufficientemente freddi e quando il gelato è compatto.
- Attendere almeno 24 ore tra una regolazione e l'altra. Ricontrollare le temperature prima di effettuare altre regolazioni.

Per visualizzare e regolare le impostazioni, tenere premuto il pulsante TEMP per 3 secondi. Quando si attiva la modalità di regolazione, sul display vengono visualizzate le informazioni sulla regolazione.

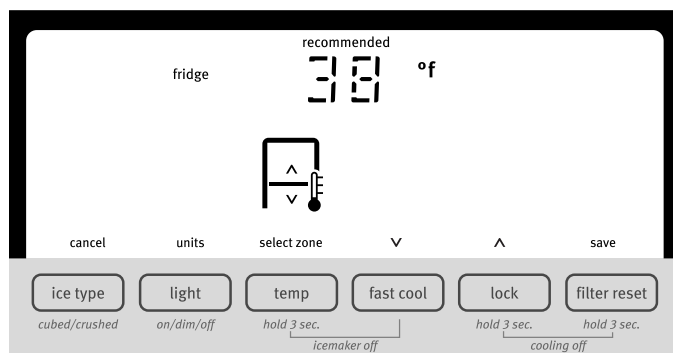

NOTA: per visualizzare le temperature in gradi Fahrenheit, premere il pulsante LIGHT quando viene attivata la modalità di regolazione. Per tornare alla visualizzazione in gradi Celsius premere nuovamente LIGHT.

- Quando la modalità di regolazione è attivata, lo schermo mostra le impostazioni relative al frigorifero e appare "FRIDGE".
- Premere LOCK per alzare i valori impostati, o FAST COOL per abbassarli.
- Una volta completata la visualizzazione (e la regolazione, se desiderata) delle impostazioni del frigorifero, premere TEMP per far apparire sul display le impostazioni relative al freezer. Quando la zona è stata modificata, sullo schermo appare "FREEZER".
- Premere LOCK per alzare i valori impostati, o FAST COOL per abbassarli.
- Una volta completata la visualizzazione (e la regolazione, se desiderata) delle impostazioni del frigorifero e del freezer, premere FILTER per salvare.

NOTA: per uscire senza salvare le modifiche, premere ICE TYPE in qualsiasi momento mentre si è in modalità di regolazione, o attendere che la modalità si chiuda automaticamente dopo 60 secondi di inattività.

Regolazione dei comandi

Per una maggiore comodità i comandi del frigorifero e del congelatore sono preimpostati in fabbrica. Quando si installa il frigorifero per la prima volta, accertarsi che i comandi si trovino ancora sulle "impostazioni medie". Le impostazioni raccomandate dalla fabbrica sono 3 °C (38 °F) per il frigorifero e -18 °C (0 °F) per il freezer.

IMPORTANTE:

- Attendere 24 ore prima di inserire gli alimenti nel frigorifero. Se si inseriscono alimenti nel frigorifero prima che questo si sia raffreddato completamente, gli alimenti potrebbero deteriorarsi.

NOTA: Regolare le impostazioni su valori più bassi rispetto a quelli raccomandati non servirà a raffreddare più rapidamente gli scomparti.

Nel regolare le impostazioni della temperatura, utilizzare il seguente schema come guida.

CONDIZIONE:	REGOLAZIONE TEMPERATURA:
FRIGORIFERO troppo freddo	Impostazione FRIGORIFERO 1° più alto
FRIGORIFERO poco freddo	Impostazione FRIGORIFERO 1° più basso
FREEZER troppo freddo	Impostazione FREEZER 1° più alto
FREEZER poco freddo / Troppo poco ghiaccio	Impostazione FREEZER 1° più basso

L'intervallo per l'impostazione della temperatura del frigorifero va da 0 a 7 °C (33-45 °F). L'intervallo per l'impostazione della temperatura del freezer va da -21 a -15 °C (-5 a 5 °F).

Sistema di raffreddamento acceso/spento

Il frigorifero e il freezer non raffreddano quando il sistema di raffreddamento è spento.

- Per spegnere il sistema di raffreddamento, tenere premuti i pulsanti LOCK e FILTER RESET contemporaneamente per 3 secondi. Quando il sistema di raffreddamento è spento, sullo schermo apparirà la scritta "cooling off".

IMPORTANTE: per evitare di bloccare il dispenser o di modificare involontariamente altre impostazioni, accertarsi di premere entrambi i pulsanti contemporaneamente.

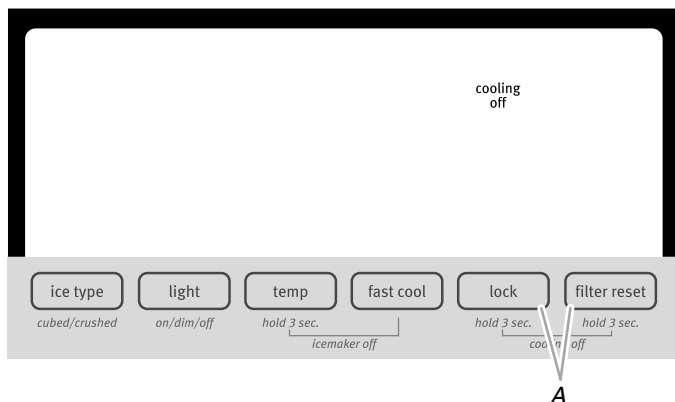

A. Premere LOCK e FILTER RESET contemporaneamente.

- Tenere premuti LOCK e FILTER RESET per 3 secondi per riaccendere nuovamente il sistema di raffreddamento.

Funzioni aggiuntive

Fast Cool

La funzione Fast Cool è utile nei periodi in cui si fa maggior uso del frigorifero, si effettuano grandi carichi di spesa o quando la temperatura dell'ambiente è temporaneamente troppo elevata.

- Premere FAST COOL per impostare il frigorifero e il freezer sulle temperature più basse. Quando la funzione è attiva, viene visualizzata l'icona "Fast cool" sullo schermo del dispenser. La funzione Fast Cool resta attiva per 24 ore, a meno che non la si spenga manualmente.



- Per spegnere manualmente la funzione "Fast cool", premere nuovamente FAST COOL o regolare la temperatura del frigorifero. L'icona "Fast cool" scompare quando la funzione è disattivata.

NOTA: impostando il freezer su temperature più basse si potrebbe causare l'indurimento di alcuni alimenti come il gelato.

Allarme sportello aperto

La funzione "allarme sportello aperto" emette un segnale acustico quando gli sportelli del frigorifero o del freezer restano aperti per 5 minuti e il frigorifero è acceso. L'allarme si ripete ogni 2 minuti. Chiudere entrambi gli sportelli per disattivarlo. La funzione si disattiva e si riattiva quando uno degli sportelli rimane nuovamente aperto per 5 minuti.

NOTA: per silenziare l'allarme tenendo gli sportelli aperti, come nel caso in cui si stia effettuando una pulizia all'interno del frigorifero, premere un pulsante qualsiasi sul pannello di controllo. L'allarme verrà temporaneamente disattivato, ma l'icona "Door Ajar" resterà visibile sul pannello di controllo del dispenser.



Illuminazione dello stato del filtro dell'acqua e reset del filtro

Il comando di reset del filtro permette di azzerare la memorizzazione dello stato del filtro ogni volta che quest'ultimo viene sostituito. Vedere "Sistema di filtraggio dell'acqua".

- Tenere premuto FILTER RESET per 3 secondi, fino allo spegnimento della luce "Replace filter".

Controllo dell'umidità del cassetto delle verdure

È possibile controllare la quantità di umidità nel cassetto per le verdure. A seconda del modello, regolare l'umidità utilizzando una delle impostazioni tra FRUIT e VEGETABLES o LOW e HIGH.

FRUIT/LOW (aperto) per conservare meglio la frutta e la verdura con la buccia.

VEGETABLES/HIGH (chiuso) per conservare meglio le verdure fresche a foglia.

Fabbricatore e cassetto del ghiaccio

IMPORTANTE:

- Scaricare il sistema idraulico prima di accendere il fabbricatore di ghiaccio. Vedere "Dispenser acqua e ghiaccio".
- Il fabbricatore e il cassetto del ghiaccio sono situati nella parte in alto a sinistra del vano frigorifero.

Accensione/spengimento del fabbricatore di ghiaccio

Il fabbricatore di ghiaccio è dotato di spegnimento automatico. Quando il fabbricatore di ghiaccio è acceso, i sensori interrompono automaticamente la produzione di ghiaccio quando il cassetto di conservazione è pieno. Il fabbricatore di ghiaccio resterà acceso e la produzione ricomincerà quando il cassetto si sarà parzialmente svuotato.

Per spegnere manualmente il fabbricatore di ghiaccio, tenere premuti contemporaneamente i pulsanti TEMP e FAST COOL per 3 secondi, fino a quando l'icona "Ice Maker Off" si accenderà. Quando il fabbricatore di ghiaccio è spento, la produzione di ghiaccio si interrompe.

Tenere premuti di nuovo TEMP e FAST COOL per 3 secondi per accendere il fabbricatore di ghiaccio. L'icona "Ice Maker Off" scomparirà.

Rimozione e reinserimento del cassetto per la conservazione del ghiaccio

Per rimuovere il cassetto per la conservazione del ghiaccio:

1. impugnare la base del cassetto e premere il tasto di rilascio.
2. Tirare il cassetto.

Per reinserire il cassetto per la conservazione del ghiaccio:

IMPORTANTE: per un corretto allineamento del cassetto del ghiaccio potrebbe essere necessario ruotare in senso antiorario la vite senza fine posta dietro il cassetto. Affinché il dispenser di ghiaccio funzioni normalmente è necessario che il cassetto del ghiaccio sia incastrato correttamente.

1. Far scivolare il cassetto nei binari guida posti su ambo i lati.
2. Spingere il cassetto fino a sentire una resistenza. Sollevare leggermente la parte anteriore e spingere il cassetto finché non si sente un "clic".

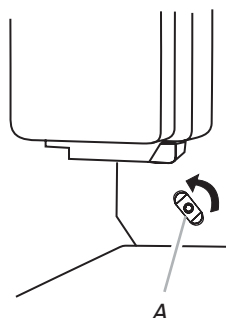

A. Vite senza fine

Quantità di ghiaccio prodotto

- Lasciare trascorrere 24 ore prima di produrre il primo carico di ghiaccio. Gettare i primi tre carichi di ghiaccio prodotti.
- Il fabbricatore di ghiaccio dovrebbe produrre approssimativamente tra gli 8 e i 12 carichi di ghiaccio in 24 ore.
- Abbassare la temperatura del freezer e del frigorifero per aumentarne la produzione. Vedere "Utilizzo dei comandi". Attendere 24 ore tra una regolazione e l'altra.

NOTA: impostando il freezer su temperature più basse si potrebbe causare l'indurimento di alcuni alimenti come il gelato.

Da ricordare

- La qualità del ghiaccio dipende dalla qualità dell'acqua fatta affluire al fabbricatore di ghiaccio. Evitare di collegare il fabbricatore di ghiaccio a una fonte di acqua addolcita. Gli agenti chimici addolcenti (come il sale) possono danneggiare le parti del fabbricatore di ghiaccio e causare la produzione di ghiaccio di cattiva qualità. Se non è possibile evitare un impianto idrico con addolcitore, accertarsi che l'addolcitore funzioni correttamente e che ne venga effettuata la manutenzione.
- Non utilizzare oggetti appuntiti per rompere il ghiaccio nel cassetto. Questo potrebbe danneggiare il cassetto del ghiaccio e il meccanismo di funzionamento del dispenser.
- Non conservare nulla all'interno del cassetto per la conservazione del ghiaccio.

Dispenser di acqua e ghiaccio

NOTE:

- Lo schermo sul pannello di controllo del dispenser si spegne automaticamente entrando in modalità "sleep" quando i pulsanti di comando e le levette del dispenser non vengono usati per più di 2 minuti. Durante la modalità "sleep" la pressione di un pulsante di comando riattiva solo la retroilluminazione senza modificare le altre impostazioni. Tutte le modifiche alle impostazioni possono essere normalmente effettuate dopo la riattivazione. Se non viene effettuata nessuna modifica nei 2 minuti successivi, il display entrerà nuovamente in modalità "sleep".
- Il sistema di erogazione non funziona quando lo sportello del frigorifero è aperto.
- Lasciar trascorrere 24 ore per consentire al frigorifero di raffreddarsi e di raffreddare l'acqua.
- Attendere 24 ore prima di produrre il primo carico di ghiaccio. Gettare i primi tre carichi di ghiaccio prodotti.

Pulizia, disinfezione e manutenzione

IMPORTANTE: la sicurezza igienica del dispenser d'acqua può essere compromessa dalla mancata osservanza delle istruzioni fornite.

- Scaricare il sistema idrico al primo utilizzo del frigorifero e dopo ogni sostituzione del filtro dell'acqua. Gettare i primi 15 litri d'acqua, equivalenti a 6 o 7 minuti di erogazione (non necessariamente continui, ma comunque precedenti al primo consumo), e il ghiaccio prodotto nelle prime 24 ore.
- Se il dispenser dell'acqua non è stato usato per più di 5 giorni, è consigliabile pulire il circuito e gettare il primo litro d'acqua erogato.
- Pulire regolarmente il cassetto del ghiaccio utilizzando solo acqua potabile.
- Il filtro dell'acqua va sostituito quando indicato sul pannello di controllo o quando il dispenser dell'acqua o del ghiaccio non è stato utilizzato per più di 30 giorni.
- A ogni sostituzione del filtro dell'acqua, disinfettare il dispenser dell'acqua e/o del ghiaccio utilizzando un disinfettante non dannoso per l'organismo (contenente ipoclorito di sodio), che non alteri le caratteristiche dei materiali, o usando il "Kit disinfettante" disponibile presso il Servizio di assistenza post-vendita. Risciacquare con almeno 2 litri d'acqua prima dell'uso.
- Utilizzare soltanto pezzi forniti dal produttore per sostituire componenti dei dispenser di acqua e ghiaccio.

Scaricare il sistema idrico

1. Utilizzare un contenitore robusto per premere e tenere premuta la leva del dispenser dell'acqua per 5 secondi, quindi rilasciarla per 5 secondi. Ripetere l'operazione fino a che l'acqua non inizia a scorrere.
2. Una volta che l'acqua ha iniziato a scorrere, continuare a premere e rilasciare la leva del dispenser (premendo per 5 secondi e rilasciando per 5 secondi) fino al rilascio totale di 15 litri d'acqua. Questo permetterà di eliminare l'aria dal filtro e dal sistema di erogazione dell'acqua e renderà il filtro pronto all'uso. In alcuni casi potrebbe essere richiesto un ulteriore scarico. Una volta rimossa l'aria dal sistema, l'acqua può fuoriuscire dal dispenser.

Dispenser dell'acqua

IMPORTANTE: erogare una quantità sufficiente d'acqua per ottenere sempre una provvista d'acqua fresca.

Per erogare l'acqua:

1. Premere un bicchiere robusto contro la leva dell'erogazione dell'acqua.
2. Rimuovere il bicchiere per arrestare l'erogazione.

Dispenser del ghiaccio

Il ghiaccio viene erogato dal cassetto del fabbricatore di ghiaccio nel congelatore quando viene premuta la leva del dispenser. Per spegnere il fabbricatore di ghiaccio, vedere "Fabbricatore e cassetto del ghiaccio".

Il fabbricatore di ghiaccio può produrre sia ghiaccio tritato che a cubetti. Prima di erogare il ghiaccio, selezionare il tipo desiderato premendo il pulsante ICE TYPE.

Il display indica il tipo di ghiaccio selezionato.

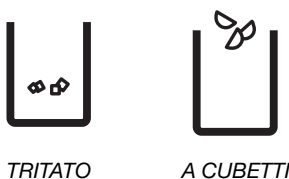

Per erogare ghiaccio tritato, i cubi vengono tritati prima dell'erogazione. Ciò può comportare un lieve ritardo nell'erogazione del ghiaccio tritato. Il rumore proveniente dal tritaggio del ghiaccio è normale e i pezzi di ghiaccio possono essere di varie dimensioni. Quando si passa dal ghiaccio tritato ai cubetti, una piccola quantità di ghiaccio tritato potrebbe ancora essere erogata insieme ai cubetti.

Per erogare il ghiaccio:

1. assicurarsi di aver selezionato il tipo di ghiaccio desiderato. Per cambiare tipo di ghiaccio, premere ICE TYPE.

⚠ AVVERTENZA



Pericolo di tagli

Utilizzare un bicchiere robusto per l'erogazione del ghiaccio.

La mancata osservanza di quest'indicazione può essere causa di tagli.

2. Premere un bicchiere robusto contro la leva dell'erogazione del ghiaccio. Mantenere il bicchiere vicino all'apertura del dispenser in modo che il ghiaccio non cada al di fuori del bicchiere.

IMPORTANTE: non è necessario applicare una pressione forte alla leva per attivare il dispenser del ghiaccio. Premendo forte il ghiaccio non viene erogato più rapidamente né in maggiore quantità.

3. Rimuovere il bicchiere per arrestare l'erogazione.

NOTA: l'erogazione di ghiaccio può continuare per altri 10 secondi dopo aver rimosso il bicchiere dalla leva. Il rumore del dispenser potrebbe continuare per alcuni secondi dopo l'erogazione.

Luce del dispenser

Quando si usa il dispenser, la luce si accende automaticamente. Se si desidera che la luce resti sempre accesa, scegliere ON oppure DIM. La modalità selezionata viene indicata sullo schermo.

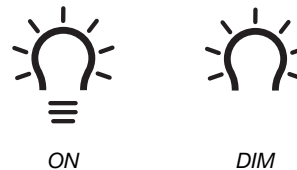

ON: premere LIGHT per accendere la luce del dispenser.

DIM: Premere LIGHT una seconda volta per selezionare la modalità "luce soffusa" (DIM). La luce del dispenser resta accesa, ma con un'intensità minore.

OFF: Premere LIGHT una terza volta per spegnere la luce del dispenser.

Le luci del dispenser sono LED che non possono essere sostituiti. Se le luci del dispenser sembrano non funzionare, consultare "Risoluzione dei problemi" per ulteriori informazioni.

Bloccaggio del dispenser

Il dispenser può essere spento per poterlo pulire facilmente o per evitare l'erogazione involontaria da parte di bambini o animali.

NOTA: la funzione di blocco non scollega l'alimentazione del frigorifero, del fabbricatore di ghiaccio o la luce del dispenser. Vengono semplicemente disattivati i comandi e le leve del dispenser. Per spegnere il fabbricatore di ghiaccio, vedere "Fabbricatore e cassetto del ghiaccio".

- Tenere premuto LOCK per 3 secondi per bloccare il dispenser.
- Tenere premuto LOCK una seconda volta per sbloccare il dispenser.

Il blocco del dispenser viene indicato sullo schermo.



Sistema di filtraggio dell'acqua

La cartuccia del filtro dell'acqua si trova nell'angolo superiore destro del comparto frigorifero.

Luce del filtro dell'acqua

Quando un filtro dell'acqua è installato, la luce del filtro indica quando è necessario sostituirlo.

- L'icona di stato del filtro dell'acqua passerà da Normal (acqua blu) a Order (onde rosse) a Order Filter (arancione) quando il 90% del volume d'acqua per cui è tarato il filtro è già stato filtrato o se sono passati 5 mesi dall'installazione del filtro.
- L'icona "Replace Filter" (rossa) si illumina e lampeggia in modo continuo durante l'erogazione quando il volume d'acqua per cui è tarato il filtro è già stato filtrato o se sono passati 6 mesi dall'installazione del filtro. Quando si accende l'icona di sostituzione del filtro ("Replace Filter"), è necessario installare immediatamente un filtro nuovo.

- Dopo 14 giorni dall'accensione dell'icona "Replace Filter", le icone "Replace Filter" e "water" resteranno accese (di colore rosso) e lampeggeranno in modo continuo durante l'erogazione. Inoltre, un allarme suonerà 3 volte dopo ogni erogazione.

I filtri monouso vanno sostituiti almeno ogni 5 mesi. Se il flusso d'acqua che viene erogato dal dispenser o dal produttore del ghiaccio si riduce in maniera evidente prima dei 6 mesi, sostituire il filtro più frequentemente.

Resettare lo stato del filtro dell'acqua

Dopo aver cambiato il filtro, resettare lo stato del filtro dell'acqua. Sullo schermo, tenere premuto FILTER RESET per 3 secondi. La luce di stato passerà da "Replace Filter" (rosso) a "Normal" (onde bianche e goccia d'acqua) quando il sistema è stato resettato.

Sostituzione del filtro dell'acqua.

IMPORTANTE: l'aria bloccata nel sistema idrico può causare la fuoriuscita dell'acqua e del filtro. Far erogare l'acqua per almeno 2 minuti prima di rimuovere il filtro o la valvola blu.

1. Per accedere al filtro, premere verso l'alto sul tappo zigrinato della copertura del filtro.
2. Ruotare il filtro in senso antiorario per rimuoverlo.
3. Rimuovere l'etichetta sigillante dal filtro di sostituzione e inserire l'estremità del filtro nella testa del filtro.
4. Ruotare il filtro in senso orario finché non si blocca. Chiudere la copertura del filtro.
5. Scaricare il sistema dell'acqua. Vedere "Dispenser acqua e ghiaccio".

NOTA: Il dispenser può essere usato anche senza che il filtro dell'acqua sia installato. In questo modo l'acqua non viene filtrata. Se si seleziona questa opzione, sostituire il filtro con la valvola blu.

MANUTENZIONE DEL FRIGORIFERO

Pulizia

AVVERTENZA



Pericolo di esplosione

Utilizzare detergenti non infiammabili.

La mancata osservanza di quest'indicazione può essere causa di decesso, esplosioni o incendi.

Entrambi i vani frigorifero e freezer si sbrinano automaticamente. Tuttavia è preferibile pulirli entrambi circa una volta al mese per evitare il ristagno dei cattivi odori. Asciugare immediatamente le sostanze che si rovesciano.

IMPORTANTE:

- poiché l'aria circola tra le due sezioni, i cattivi odori che si formano in una sezione vengono trasferiti anche all'altra. Bisogna pulire a fondo entrambe le sezioni per eliminare gli odori. Per evitare il trasferimento dei cattivi odori e che i cibi si seccino, avvolgere o sigillare gli alimenti.

- Non utilizzare detergenti abrasivi o corrosivi come lo spray per vetri, liquidi infiammabili, cere, detergenti concentrati, solventi per smalto, candeggina o detersivi contenenti prodotti derivati dal petrolio. Non utilizzare tovaglioli di carta, spugnette abrasive o altri strumenti che possono graffiare o danneggiare i materiali.

Pulizia degli interni

1. Scollegare il frigorifero o disconnettere l'alimentazione.
2. Lavare manualmente, risciacquare e asciugare le parti smontabili e le superfici interne utilizzando una spugna pulita o un panno morbido bagnato con acqua calda e detersivo neutro.
3. Inserire la spina del frigorifero o riconnettere l'alimentazione.

Pulire lo schermo touch screen o il pannello del dispenser

1. Assicurarsi che la spina del frigorifero sia staccata o l'alimentazione sia scollegata prima di pulire lo schermo, per evitare di modificare involontariamente le impostazioni.
2. Versare del detergente neutro in acqua calda. Inumidire un panno morbido e che non lascia pelucchi con la soluzione precedentemente preparata e pulire delicatamente lo schermo.

NOTA: non spruzzare o versare i liquidi direttamente sullo schermo ed evitare di bagnare troppo il panno utilizzato.

3. Inserire la spina del frigorifero o riconnettere l'alimentazione.

Pulizia delle superfici esterne

1. Scollegare il frigorifero o disconnettere l'alimentazione.
2. Lavare manualmente, risciacquare e asciugare le parti esterne in acciaio inossidabile o in metallo verniciato utilizzando una spugna pulita o un panno morbido bagnato con acqua calda e detersivo neutro.
3. Inserire la spina del frigorifero o riconnettere l'alimentazione.

Pulizia del condensatore

Non c'è bisogno della pulizia di routine del condensatore nei normali ambienti domestici. Se l'ambiente è particolarmente grasso o polveroso oppure in presenza di un considerevole traffico di animali domestici, il condensatore va lavato ogni 2 o 3 mesi per garantirne la massima efficienza.

Per pulire il condensatore:

1. Scollegare il frigorifero o disconnettere l'alimentazione.
2. Rimuovere la griglia della base.
3. Usare un aspirapolvere con una spazzola morbida per pulire la griglia, le aree aperte dietro alla griglia e l'area della superficie anteriore del condensatore.
4. Al termine, reinserire la griglia della base.
5. Inserire la spina del frigorifero o riconnettere l'alimentazione.

Sostituzione della lampadina

IMPORTANTE: le lampadine utilizzate in questo frigorifero sono lampade speciali per elettrodomestici e non sono adatte all'illuminazione domestica (Regolamento (EC) 244/2009).

NOTA: Non tutte le lampadine per elettrodomestici sono adatte a questo frigorifero. Assicurarsi di sostituire la lampadina con un'altra avente le stesse dimensioni, forma e potenza (non superiore ai 40 watt).

- Le luci del dispenser sono LED che non possono essere sostituiti.
- Su alcuni modelli, le luci interne sono LED che non possono essere sostituiti.

- Alcuni modelli possono portare dei LED in un vano e le lampadine per elettrodomestici nell'altro.

Per sostituire una lampadina per elettrodomestici:

1. Scollegare il frigorifero o disconnettere l'alimentazione.
2. Rimuovere la protezione della lampadina, se necessario.
 - Fare pressione su entrambi i lati della protezione della lampadina mentre si spinge all'indietro per rimuoverla.

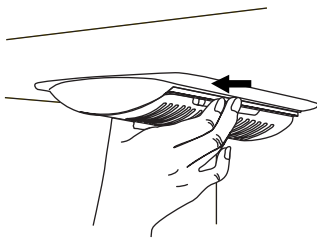

3. Sostituire la/e lampadina/e fulminata/e con la/e lampadina/e per elettrodomestici di potenza non superiore ai 40 watt.
4. Sostituire la protezione della/e lampadina/e inserendo la linguetta della protezione nei fori della mensola del frigo e incastrarlo.

NOTA: per evitare di danneggiare la protezione della lampadina, non forzare oltre il punto di blocco.
5. Inserire la spina del frigorifero o riconnettere l'alimentazione.

RISOLUZIONE DEI PROBLEMI

Provare le soluzioni suggerite di seguito prima di rivolgersi all'assistenza.

Funzionamento del frigorifero

Il frigorifero non funziona

- **Il cavo è scollegato?** Inserire la spina in una presa provvista di messa a terra.
- **La presa funziona?** Inserire la spina di una lampada per verificare che la presa funzioni.
- **Il fusibile dell'impianto domestico è fuso oppure è scattato l'interruttore di circuito?** Sostituire il fusibile oppure resettare l'interruttore di circuito. Se il problema continua, contattare un elettricista.
- **I comandi sono attivi?** Assicurarsi che i comandi del frigorifero siano attivi. Vedere "Utilizzo dei comandi".
- **Nuova installazione?** Lasciar trascorrere 24 ore dal momento dell'installazione per consentire al frigorifero di raffreddarsi completamente.

NOTA: se si regolano i comandi della temperatura sull'impostazione più fredda gli scomparti non si raffreddano più rapidamente.

Il motore sembra funzionare in maniera eccessiva

Il nuovo frigorifero potrebbe restare in funzione più a lungo rispetto al frigorifero vecchio a causa del compressore e delle ventole a elevata efficienza. Il nuovo frigorifero potrebbe restare in funzione per un tempo ancora maggiore se la stanza è calda, se vi si carica una gran quantità di cibo, se gli sportelli vengono aperti spesso o lasciati aperti.

Il frigorifero è rumoroso

Il rumore del frigorifero è stato ridotto negli anni. A causa di questa riduzione è possibile avvertire rumori intermittenti provenienti dal nuovo frigorifero che non si riscontravano nel vecchio modello. Di seguito sono elencati alcuni suoni normali con la corrispondente spiegazione.

- **Ronzio** – la valvola dell'acqua si apre per riempire il fabbricatore di ghiaccio
- **Pulsazione** – regolazione delle ventole/del compressore per ottimizzare le prestazioni
- **Tintinnio** – flusso del refrigerante, movimento del condotto idrico oppure degli oggetti che si trovano sulla parte superiore del frigorifero
- **Sfrigiolo/gorgoglio** – l'acqua gocciola sul riscaldatore durante il ciclo di sbrinamento
- **Scoppiettio** – contrazione/espansione delle pareti interne, specialmente durante il raffreddamento iniziale
- **Acqua che scorre** – quando il ghiaccio si scioglie durante il ciclo di sbrinamento e l'acqua scorre nel recipiente di raccolta
- **Scricchiolio/rottura** – quando il ghiaccio viene espulso dalla forma del fabbricatore.

Gli sportelli non si chiudono completamente

- **La chiusura è bloccata da qualcosa?** Sistemare i cibi conservati in modo che non intralcino l'apertura degli sportelli.
- **Il cestino o le mensole sono d'intralcio?** Spostare il cestino o le mensole nella posizione corretta.

Gli sportelli sono difficili da aprire

! AVVERTENZA



Pericolo di esplosione

Utilizzare detergenti non infiammabili.

La mancata osservanza di quest'indicazione può essere causa di decesso, esplosioni o incendi.

- **Le guarnizioni sono sporche o appiccicose?** Pulire le guarnizioni e le superfici di contatto con un detergente neutro e acqua tiepida. Risciacquare e asciugare con un panno morbido.

Temperatura e umidità

La temperatura è troppo alta

- **Nuova installazione?** Lasciar trascorrere 24 ore dal momento dell'installazione per consentire al frigorifero di raffreddarsi completamente.
- **Gli sportelli vengono aperti spesso o sono stati lasciati aperti?** Questo permette all'aria calda di entrare nel frigorifero. Aprire il frigorifero solo se necessario e tenere gli sportelli completamente chiusi.
- **È stata caricata una gran quantità di cibo?** Lasciar trascorrere qualche ora per permettere al frigorifero di ristabilire la temperatura normale.
- **I comandi sono impostati correttamente in relazione alle condizioni dell'ambiente circostante?** Regolare i comandi su una temperatura più fredda. Ricontrollare la temperatura dopo 24 ore. Vedere "Utilizzo dei comandi".

La temperatura del frigorifero è troppo bassa

- **La ventola dell'aerazione è bloccata?** Se la ventola dell'aerazione situata nell'angolo superiore sinistro sul retro del vano frigorifero è bloccata da qualche oggetto posizionato di fronte, il frigorifero diventerà troppo freddo. Rimuovere gli oggetti dalla ventola dell'aerazione.
- **Il cassetto di conservazione del ghiaccio è nella posizione corretta?** Vedere "Fabbricatore e cassetto del ghiaccio".
- **I comandi sono impostati correttamente in relazione alle condizioni dell'ambiente circostante?** Regolare i comandi su una temperatura più fredda. Ricontrollare la temperatura dopo 24 ore. Vedere "Utilizzo dei comandi".

C'è formazione interna di umidità

NOTA: un po' di umidità è normale.

- **La stanza è umida?** Questo contribuisce alla formazione di umidità.
- **Gli sportelli vengono aperti spesso o sono stati lasciati aperti?** Questo permette all'aria umida di entrare nel frigorifero. Aprire il frigorifero solo se necessario e tenere gli sportelli completamente chiusi.

Ghiaccio e acqua

Il fabbricatore di ghiaccio non produce ghiaccio o non ne produce a sufficienza

- **Il frigorifero è connesso a una rete idrica e la valvola di arresto dell'acqua è aperta?** Collegare il frigorifero a una rete idrica e aprire completamente la valvola di arresto dell'acqua.
- **C'è un inginocchiamento in un tubo dell'acqua?** L'inginocchiamento di un tubo può ridurre l'afflusso di acqua. Raddrizzare il tubo.
- **Il fabbricatore di ghiaccio è acceso?** Assicurarsi che il fabbricatore di ghiaccio sia acceso. Vedere "Fabbricatore e cassetto del ghiaccio".
- **Nuova installazione?** Attendere 24 ore dopo l'installazione del fabbricatore per l'inizio della produzione di ghiaccio. Attendere 72 ore per una produzione di ghiaccio a pieno regime.
- **Gli sportelli del frigorifero sono completamente chiusi?** Chiudere gli sportelli. Se non si chiudono completamente, vedere "Gli sportelli non si chiudono completamente".
- **È stata recentemente rimossa una grande quantità di ghiaccio?** Attendere 24 ore per un'ulteriore produzione di ghiaccio.
- **Un cubetto di ghiaccio è rimasto incastrato nel condotto di espulsione del fabbricatore?** Rimuovere il ghiaccio dal condotto di espulsione utilizzando uno strumento di plastica.
- **Il filtro dell'acqua è stato installato?** Rimuovere il filtro e far funzionare il fabbricatore di ghiaccio. Se il volume aumenta può darsi che il filtro sia otturato o sia stato installato in modo errato. Sostituire il filtro o reinstallarlo correttamente.
- **L'impianto dell'acqua fredda è dotato di un sistema di filtraggio a osmosi inversa?** Questo può far diminuire la pressione idrica.

I cubetti di ghiaccio sono cavi o piccoli

NOTA: questo indica una bassa pressione idrica.

- **La valvola di arresto dell'acqua non è completamente aperta?** Aprire completamente la valvola di arresto dell'acqua.
- **C'è un inginocchiamento in un tubo dell'acqua?** L'inginocchiamento di un tubo può ridurre l'afflusso di acqua. Raddrizzare il tubo.
- **Il filtro dell'acqua è stato installato?** Rimuovere il filtro e far funzionare il fabbricatore di ghiaccio. Se la qualità del ghiaccio aumenta può darsi che il filtro sia otturato o sia stato installato in modo errato. Sostituire il filtro o reinstallarlo correttamente.
- **L'impianto dell'acqua fredda è dotato di un sistema di filtraggio a osmosi inversa?** Questo può far diminuire la pressione idrica.
- **Altri dubbi sulla pressione idrica?** Chiamare un idraulico autorizzato e qualificato.

Gusto spiacevole, cattivo odore o colore grigio del ghiaccio

- **Nuovi collegamenti idraulici?** L'installazione di nuovi collegamenti idraulici può portare alla produzione di ghiaccio di colore o gusto spiacevoli.
- **Ghiaccio conservato per troppo tempo?** Eliminare il ghiaccio. Lavare il cassetto del ghiaccio. Attendere 24 ore per la produzione di nuovo ghiaccio.

- **Gli odori di cibo si sono trasferiti al ghiaccio?** Utilizzare contenitori ermetici e resistenti all'umidità per conservare i cibi.
- **Ci sono minerali (come lo zolfo) nell'acqua?** Potrebbe essere necessario installare un filtro per rimuovere i minerali.
- **Il filtro dell'acqua è stato installato?** La colorazione grigia o scura del ghiaccio indica che il sistema di filtraggio dell'acqua ha bisogno di un ulteriore scarico. Scaricare il sistema idrico prima di utilizzare un nuovo filtro. Sostituire il filtro dell'acqua quando indicato. Vedere “Sistema di filtraggio dell'acqua”.

I dispenser dell'acqua e del ghiaccio non funzionano correttamente

- **Il frigorifero è connesso a una rete idrica e la valvola di arresto della rete idrica è aperta?** Collegare il frigorifero a una rete idrica e aprire completamente la valvola di arresto dell'acqua.
- **C'è un inginocchiamento in un tubo dell'acqua?** Raddrizzare il tubo.
- **Nuova installazione?** Scaricare il sistema idrico. Vedere “Dispenser acqua e ghiaccio”.
- **La pressione idrica è di almeno 241kPa (35psi)?** La pressione idrica domestica determina il flusso dell'erogatore.
- **Il filtro dell'acqua è stato installato?** Rimuovere il filtro e far funzionare il dispenser. Se il flusso aumenta, il filtro è ostruito o è stato installato in modo errato. Sostituire il filtro o reinstallarlo correttamente.
- **La funzione di misurazione del riempimento del dispenser dell'acqua non eroga la giusta quantità d'acqua?** Calibrare il dispenser. Vedere “Dispenser acqua e ghiaccio”.
- **Gli sportelli del frigorifero sono completamente chiusi?** Chiudere gli sportelli. Se non si chiudono completamente, vedere “Gli sportelli non si chiudono completamente”.
- **Gli sportelli sono stati rimossi di recente?** Assicurarsi che l'insieme dei cavi/tubi del dispenser d'acqua sia stato correttamente ricollegato alla parte superiore dello sportello del frigorifero. Vedere “Sportelli e cassette del frigorifero”.
- **L'impianto dell'acqua fredda è dotato di un sistema di filtraggio a osmosi inversa?** Questo può far diminuire la pressione idrica.

Il dispenser perde acqua

NOTA: la perdita di un paio di gocce d'acqua dopo l'erogazione è da considerarsi normale.

- **Il bicchiere non viene tenuto sotto al dispenser per un tempo sufficiente?** Continuare a tenere il bicchiere sotto al dispenser per 2 o 3 secondi dopo aver rilasciato la leva.
- **Nuova installazione?** Scaricare il sistema dell'acqua. Vedere “Dispenser acqua e ghiaccio”.
- **Il filtro dell'acqua è stato recentemente sostituito?** Scaricare il sistema dell'acqua. Vedere “Dispenser acqua e ghiaccio”.

L'acqua erogata dal dispenser è calda

NOTA: l'acqua del dispenser viene raffreddata a 10 °C (50 °F).

- **Nuova installazione?** Lasciar trascorrere 24 ore dal momento dell'installazione per consentire all'acqua di raffreddarsi completamente.
- **È stata recentemente erogata una grande quantità d'acqua?** Attendere 24 ore dal momento dell'installazione per consentire all'acqua di raffreddarsi completamente.
- **Recentemente non è stata erogata acqua?** Il primo bicchiere d'acqua potrebbe non essere freddo. Gettare il primo bicchiere d'acqua.
- **Il frigorifero è collegato a una tubatura d'acqua fredda?** Assicurarsi che il frigorifero sia connesso a una tubatura di acqua fredda.



Ψυγείο τοποθέτησης στο πάτωμα

Οδηγός χρήσης & φροντίδας

Περιεχόμενα 2

Περιεχόμενα

Ασφάλεια του ψυγείου	2	Χρήση του ψυγείου	7
Περιεχόμενα	2	Άνοιγμα και κλείσιμο των πορτών	7
Δυνατότητα ανακύκλωσης του παλιού σας ψυγείου	3	Χρήση των κουμπιών.....	7
Οδηγίες εγκατάστασης	4	Έλεγχος υγρασίας στο καλάθι φρούτων/λαχανικών	8
Βγάλτε το ψυγείο από τη συσκευασία του	4	Παγάκια και η φύλαξή τους.....	8
Πριν τη χρήση.....	4	Διανεμητές νερού και πάγου.....	9
Απαιτήσεις τοποθεσίας	5	Σύστημα φιλτραρίσματος του νερού.....	10
Αποσυναρμολόγηση και τοποθέτηση.....	5	Φροντίδα του ψυγείου	11
Αφαίρεση και τοποθέτηση πορτών και μεντεσέδων	6	Καθαριότητα.....	11
Συνδέστε την παροχή νερού.....	6	Αλλαγή του λαμπτήρα.....	12
Ρυθμίστε τις πόρτες.....	6	Αντιμέτωπιση προβλημάτων	12
		Λειτουργία του ψυγείου.....	12
		Θερμοκρασία και υγρασία.....	13
		Παγάκια και νερό.....	13

Ασφάλεια του ψυγείου

Η ασφάλειά σας και η ασφάλεια των άλλων γύρω σας είναι πολύ σημαντική.

Έχουμε δώσει πολλά σημαντικά μηνύματα για την ασφάλεια σε αυτό το εγχειρίδιο καθώς και πάνω στη συσκευή σας. Πάντα να διαβάζετε και να τηρείτε όλα τα μηνύματα ασφαλείας.



Αυτό είναι το σύμβολο για προειδοποίηση ασφαλείας.

Το σύμβολο αυτό σας προειδοποιεί για πιθανούς κινδύνους που μπορούν να σκοτώσουν ή να τραυματίσουν εσάς και άλλους ανθρώπους γύρω σας.

Όλα τα μηνύματα ασφαλείας ακολουθούν το σύμβολο για προειδοποίηση ασφαλείας, μαζί με τη λέξη «ΚΙΝΔΥΝΟΣ» ή «ΠΡΟΕΙΔΟΠΟΙΗΣΗ». Αυτές οι λέξεις σημαίνουν τα εξής:

Κίνδυνος

Μπορεί να σκοτωθείτε ή να τραυματιστείτε σοβαρά, εάν δεν ακολουθήσετε τις οδηγίες αμέσως.

Προειδοποίηση

Μπορεί να σκοτωθείτε ή να τραυματιστείτε σοβαρά, εάν δεν ακολουθείτε οδηγίες.

Όλα τα μηνύματα ασφαλείας σας λένε ποιος είναι ο πιθανός κίνδυνος, πώς να μειώσετε την πιθανότητα τραυματισμού, και τι μπορεί να συμβεί εάν δεν ακολουθείτε τις οδηγίες.

Σημαντικές οδηγίες ασφάλειας

Προειδοποίηση: Για να μειώσετε τον κίνδυνο πυρκαγιάς, ηλεκτροπληξίας ή τραυματισμού κατά τη χρήση του ψυγείου σας, ακολουθήστε αυτές τις βασικές προφυλάξεις:

- Τοποθετήστε σε γειωμένη πρίζα.
- Μην αφαιρείτε τον ακροδέκτη της γείωσης.
- Μη χρησιμοποιείτε προσαρμογέα.
- Μη χρησιμοποιείτε καλώδιο επέκτασης.
- Αποσυνδέστε την τροφοδοσία ηλεκτρικού ρεύματος.
- Επανατοποθετήστε όλα τα εξαρτήματα και πάνελ πριν από τη λειτουργία.
- Αφαιρέστε τις πόρτες από το παλιό ψυγείο σας.
- Να χρησιμοποιείτε μη εύφλεκτο καθαριστικό.
- Μη χρησιμοποιείτε μηχανικά, ηλεκτρικά ή χημικά μέσα, εκτός από αυτά που συνιστώνται από τον κατασκευαστή, για επιτάχυνση της διαδικασίας απόψυξης.
- Μην αποθηκεύετε ή χρησιμοποιείτε βενζίνη, εύφλεκτα υγρά ή αέρια κοντά σε αυτή ή σε άλλες ηλεκτρικές συσκευές. Οι αναθυμιάσεις μπορεί να προκαλέσουν πυρκαγιές ή εκρήξεις.
- Μην αποθηκεύετε εκρηκτικές ουσίες, όπως δοχεία αεροζόλ με εύφλεκτο προωθητικό αέριο σε αυτό το ψυγείο.
- Μην χρησιμοποιείτε ή τοποθετείτε ηλεκτρικές συσκευές στο εσωτερικό των διαμερισμάτων του ψυγείου εάν δεν είναι του τύπου που επιτρέπεται ρητά από τον κατασκευαστή.
- Χρησιμοποιήστε τη βοήθεια δύο ή περισσότερων ατόμων για να μετακινήσετε και να εγκαταστήσετε το ψυγείο.
- Αποσυνδέστε το ρεύμα πριν εγκαταστήσετε την παγομηχανή (μόνο σε μοντέλα με έτοιμα τα σύνεργα της παγομηχανής).
- Την παροχή νερού και την παγομηχανή πρέπει να εγκαταστήσει ένας εξειδικευμένος τεχνικός.
- Χρησιμοποιήστε ένα ανθεκτικό ποτήρι όταν βγάξετε πάγο (σε ορισμένα μοντέλα).
- Μην τρώτε παγάκια ή πάγο από την κατάψυξη αμέσως μόλις τα βγάλετε από την κατάψυξη γιατί μπορεί να προκληθούν εγκαύματα από πάγο.
- Μην καταπίνετε το (μη τοξικό) περιεχόμενο παγοκουστών (σε ορισμένα μοντέλα).
- Αυτή η συσκευή δεν προορίζεται για χρήση από άτομα (συμπεριλαμβανομένων παιδιών) με μειωμένες σωματικές, αισθητηριακές ή διανοητικές ικανότητες ή έλλειψη εμπειρίας και γνώσης, εκτός εάν τελούν υπό επίβλεψη ή έχουν λάβει οδηγίες σχετικά με τη χρήση της συσκευής από κάποιον υπεύθυνο για την ασφάλειά τους.
- Για να αποφευχθεί ο κίνδυνος εγκλωβισμού και ασφυξίας των παιδιών, μην τους επιτρέπεται να παίζουν ή να κρύβονται μέσα στο ψυγείο.
- Εάν το καλώδιο ρεύματος έχει υποστεί ζημιά, πρέπει να αντικατασταθεί από τον κατασκευαστή ή τον αντιπρόσωπο σέρβις ή έναν εξειδικευμένο τεχνικό, ώστε να αποφευχθεί ο κίνδυνος.

Φυλάξτε αυτές τις οδηγίες

Δυνατότητα ανακύκλωσης του παλιού σας ψυγείου

⚠ Προειδοποίηση

Κίνδυνος ασφυξίας

Αφαιρέστε τις πόρτες από το παλιό ψυγείο σας.

Σε αντίθετη περίπτωση, μπορεί να επέλθει θάνατος ή εγκεφαλική βλάβη.

ΣΗΜΑΝΤΙΚΟ: Ο κίνδυνος παγίδευσης και ασφυξίας των παιδιών δεν ανήκουν στο παρελθόν. Παραπεταμένα ή εγκαταλελειμμένα ψυγεία εξακολουθούν να είναι επικίνδυνα – ακόμη και αν είναι αφημένα μόνο για «λίγες ημέρες». Αν σκοπεύετε να ξεφορτωθείτε το παλιό σας ψυγείο, ακολουθήστε τις παρακάτω οδηγίες για την πρόληψη ατυχημάτων.

Πριν πετάξετε το παλιό σας ψυγείο ή καταψύκτη:

- Όταν ξεφορτώνετε ένα ψυγείο, φροντίστε να γίνει αδύνατη η περαιτέρω χρήση του, κόβοντας το καλώδιο τροφοδοσίας.
- Βγάλτε τις πόρτες, ώστε να μην μπορούν να μπουν μέσα παιδιά και να παγιδευτούν.
- Αφήστε τα ράφια στη θέση τους ώστε να μην μπορούν εύκολα να παίρνουν παιδιά μέσα.

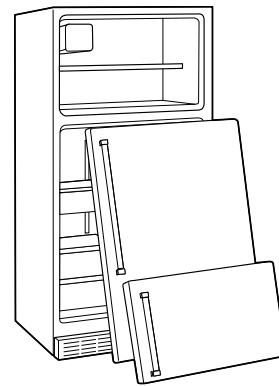

Απομάκρυνση και διάθεση

ΣΗΜΑΝΤΙΚΟ: Ακολουθήστε τους τοπικούς κανονισμούς σχετικά με τη διάθεση απορριμάτων για να πετάξετε ένα παλιό ψυγείο. Πηγαίντε το σε ένα ειδικό κέντρο συλλογής παλιών συσκευών. Μην αφήνετε το ψυγείο αφύλακτο έστω και για λίγες ημέρες, δεδομένου ότι είναι μια πιθανή πηγή κινδύνου για παιδιά.

- Η συσκευή έχει κατασκευαστεί με ανακυκλώσιμα υλικά. Αυτή η συσκευή φέρει σήμανση σύμφωνα με την Ευρωπαϊκή Οδηγία 2002/96/EC για στερεά απόβλητα, ηλεκτρολογικό και ηλεκτρονικό εξοπλισμό (WEEE). Με τη σωστή απομάκρυνση αυτής της συσκευής, μπορείτε να βοηθήσετε στην αποφυγή αρνητικών επιπτώσεων στο περιβάλλον και την υγεία των ανθρώπων.

- Αυτό το σύμβολο στη συσκευή, ή στα συνοδευτικά έγγραφα, δείχνει ότι αυτή η συσκευή δεν πρέπει να αντιμετωπίζεται ως οικιακό απόβλητο, αλλά πρέπει να την πάτε σε ειδικό κέντρο συλλογής για ανακύκλωση ηλεκτρολογικού και ηλεκτρονικού εξοπλισμού. 
- Για περισσότερες πληροφορίες σχετικά με την επεξεργασία, ανάκτηση και ανακύκλωση του προϊόντος αυτού, επικοινωνήστε με την υπηρεσία αποκομιδής στο αρμόδιο τοπικό γραφείο, για συλλογή παλιών οικιακών συσκευών, ή με το κατάστημα όπου αγοράσατε τη συσκευή.
- Αυτή η συσκευή δεν περιέχει χλωροφθοράνθρακες. Το ψυκτικό κύκλωμα περιέχει R134a (HFC) ή R600a (HC) (βλέπε την πινακίδα τεχνικών χαρακτηριστικών στο εσωτερικό της συσκευής).
- Συσκευές με ισοβουτάνιο (R600a): Το ισοβουτάνιο είναι ένα φυσικό αέριο, χωρίς επιπτώσεις στο περιβάλλον, αλλά είναι εύφλεκτο. Ως εκ τούτου, φροντίστε να μην έχουν υποστεί ζημιά οι σωλήνες κυκλώματος ψυκτικού υγρού.
- Αυτό το προϊόν μπορεί να περιέχει φθοριούχα αέρια θερμοκηπίου που καλύπτονται από το Πρωτόκολλο του Κιότο. Το ψυκτικό αέριο είναι μέσα σε ένα ερμητικά κλειστό σύστημα. Ψυκτικό αέριο: Το αέριο R134a έχει δυνατότητα θέρμανσης του πλανήτη (GWP) 1300.

Δήλωση συμμόρφωσης

- Αυτή η συσκευή έχει σχεδιαστεί για συντήρηση τροφίμων και κατασκευάζεται σύμφωνα με τον κανονισμό (CE) αριθ. 1935/2004.
- Αυτή η συσκευή έχει σχεδιαστεί, κατασκευαστεί και διατεθεί στην αγορά σύμφωνα με:
 - Τους στόχους ασφαλείας της οδηγίας «Χαμηλή Τάση» 2006/95/CE (που αντικαθιστά την 73/23/CEE και επόμενες τροποποιήσεις).
 - Οι απαιτήσεις προστασίας της οδηγίας «EMC» 2004/108/EC.

Οδηγίες εγκατάστασης

Βγάλτε το ψυγείο από τη συσκευασία του

ΣΗΜΑΝΤΙΚΟ: Το ψυγείο πρέπει να βγει από τη συσκευασία του από ειδικευμένο μηχανικό, και να συνδεθεί σύμφωνα με τις οδηγίες εγκατάστασης.

Προειδοποίηση

Κίνδυνος υπερβολικού βάρους

Χρησιμοποιήστε τη βοήθεια δύο ή περισσότερων ατόμων για να μετακινήσετε και να εγκαταστήσετε το ψυγείο.

Σε αντίθετη περίπτωση, μπορεί να επέλθει βλάβη στη σπονδυλική στήλη ή αλλού.

Αφαιρέστε τη συσκευασία

- Αφαιρέστε την ταινία και τα υπολείμματα κόλλας από τις επιφάνειες πριν συνδέσετε το ψυγείο στο ρεύμα. Με τα δάχτυλά σας, τρίψτε μία μικρή ποσότητα υγρού σαπουνιού πιάτων στην κόλλα. Σκουπίστε με ζεστό νερό και στεγνώστε.

- Μην χρησιμοποιείτε αιχμηρά αντικείμενα, οινόπνευμα, εύφλεκτα υγρά ή λειαντικά καθαριστικά για να αφαιρέσετε την ταινία ή την κόλλα. Τα προϊόντα αυτά μπορεί να βλάψουν την επιφάνεια του ψυγείου σας. Για περισσότερες πληροφορίες, ανατρέξτε στην ενότητα «Ασφάλεια του ψυγείου».

Όταν μετακινείτε το ψυγείο σας:

Το ψυγείο σας είναι βαρύ. Όταν μετακινείτε το ψυγείο για καθαριότητα ή σέρβις, φροντίστε να έχετε καλύψει το πάτωμα με χαρτόνι ή νοβοπάν για την αποφυγή ζημιών στο πάτωμα. Πάντα να τραβάτε το ψυγείο κατευθείαν προς τα έξω όταν το μετακινείτε. Μην κουνάτε πέρα-δωθε και μην «περπατάτε» το ψυγείο, όταν θέλετε να το μετακινήσετε, γιατί μπορεί να προκληθεί ζημιά στο πάτωμα.

- Μετά την αφαίρεση της συσκευασίας του ψυγείου, εξετάστε το για πιθανές βλάβες και δείτε αν η πόρτα κλείνει σωστά. Τυχόν βλάβη θα πρέπει να αναφερθεί στον έμπορο εντός 24 ωρών από την παράδοση του ψυγείου.
- Πετάξτε / ανακυκλώστε όλα τα υλικά συσκευασίας. Το υλικό συσκευασίας που φέρει το σύμβολο αυτό είναι 100% ανακυκλώσιμο. Παρακαλούμε να συμμορφωθείτε με τους τοπικούς κανονισμούς για αποκομιδή του προϊόντος. Κρατήστε τα υλικά συσκευασίας (πλαστικές σακούλες, φελιζόλ, κλπ.), μακριά από τα παιδιά. Αποτελούν πιθανή εστία κινδύνου. 

Πριν τη χρήση

ΣΗΜΑΝΤΙΚΟ:

- Για να εξασφαλιστεί η καλύτερη δυνατή χρήση του ψυγείου σας, διαβάστε τις οδηγίες λειτουργίας, οι οποίες περιλαμβάνουν περιγραφή του ψυγείου και άλλες χρήσιμες συμβουλές.
- Περιμένετε τουλάχιστον 2 ώρες πριν την ενεργοποίηση του ψυγείου ώστε το κύκλωμα ψυκτικού υγρού να είναι πλήρως αποδοτικό.

Ηλεκτρολογικές απαιτήσεις

ΣΗΜΑΝΤΙΚΟ: Η εγκατάσταση και ηλεκτρική σύνδεση πρέπει να πραγματοποιηθούν από ειδικευμένο τεχνικό, σύμφωνα με τις οδηγίες του κατασκευαστή και σύμφωνα με τους τοπικούς κανονισμούς ασφαλείας.

- Το ψυγείο έχει σχεδιαστεί για να λειτουργεί σε ξεχωριστό χρόνο κύκλου 220-240 Volt, 10 amp, 50/60 Hz.
- Φροντίστε η τάση που αναγράφεται στην πινακίδα τεχνικών χαρακτηριστικών να αντιστοιχεί με εκείνη του σπιτιού σας.
- Θα πρέπει να είναι δυνατό, βγάζοντας τη συσκευή από την πρίζα ή μέσω ενός διπολικού διακόπτη ρεύματος που έχει εγκατασταθεί σε ανοδικό καλώδιο ρεύματος να αποσυνδέεται από το ρεύμα.
- Τροποποίηση του καλωδίου ρεύματος ή αντικατάσταση πρέπει να πραγματοποιείται μόνο από εξειδικευμένο προσωπικό ή από το Σέρβις πελατών.

Καθαρίστε πριν από τη χρήση

Αφού αφαιρέσετε όλα τα υλικά συσκευασίας, καθαρίστε το εσωτερικό του ψυγείου σας πριν το χρησιμοποιήσετε. Δείτε τις οδηγίες καθαρισμού στην ενότητα «Φροντίδα του ψυγείου».

Σημαντικές πληροφορίες που πρέπει να γνωρίζετε σχετικά με τα γυάλινα ράφια και καλύμματα:

Μην καθαρίζετε τα γυάλινα ράφια ή καλύμματα με ζεστό νερό όταν είναι κρύα. Τα ράφια και τα καλύμματα μπορεί να σπάσουν εάν εκτεθούν σε απότομες αλλαγές θερμοκρασίας ή πρόσκρουση, όπως όταν τρανταχτούν. Το γυαλί ασφαλείας έχει φτιαχτεί για να σπάει σε πολλά μικρά τεμάχια, μεγέθους βότσαλου. Αυτό είναι φυσιολογικό. Τα γυάλινα ράφια και καλύμματα είναι βαριά. Να χρησιμοποιείτε και τα δύο χέρια σας, όταν τα μετακινείτε για να αποφεύγεται τυχόν πτώση.

Αποθήκευση τροφίμων

- Χρησιμοποιείτε το ψυγείο για την αποθήκευση μόνο φρέσκων τροφίμων, και την κατάψυξη για την αποθήκευση μόνο κατεψυγμένων τροφίμων, κατάψυξη νωπών τροφίμων και για να φτιάξετε παγάκια.
- Μην αποθηκεύετε γυάλινα δοχεία με υγρά στην κατάψυξη, διότι μπορεί να σπάσουν.
- Αποφύγετε την άμεση επαφή τροφίμων χωρίς συσκευασία με τις εσωτερικές επιφάνειες του ψυγείου ή θαλάμους της κατάψυξης.

Απαιτήσεις τοποθεσίας

⚠ Προειδοποίηση



Κίνδυνος έκρηξης

Κρατήστε εύφλεκτα υλικά και αναθυμιάσεις, όπως η βενζίνη, μακριά από το ψυγείο.

Σε αντίθετη περίπτωση, μπορεί να επέλθει θάνατος, έκρηξη ή πυρκαγιά.

Εγκαταστήστε και ευθυγραμμίστε το ψυγείο σε πάτωμα που να είναι αρκετά δυνατό ώστε να κρατά το βάρος του, και σε ένα χώρο κατάλληλο για το μέγεθος και τη χρήση του.

ΣΗΜΑΝΤΙΚΟ: Αυτό το ψυγείο έχει σχεδιαστεί για εσωτερικές, οικιακές και παρόμοιες εφαρμογές, όπως:

- Σε κουζίνες προσωπικού σε καταστήματα, γραφεία και άλλα εργασιακά περιβάλλοντα.
- Σε αγροκτήματα και από πελάτες σε ξενοδοχεία, μοτέλ και άλλους οικιστικούς χώρους.
- Σε περιβάλλον τύπου «Κρεβάτι και πρωινό».

Εξαερισμός

Εγκαταστήστε το ψυγείο σε ξηρό και καλά αεριζόμενο χώρο.

Για να εξασφαλίσετε σωστό εξαερισμό για το ψυγείο σας, αφήστε ένα διάστημα 1/2" (1,25 εκατ.) ανάμεσα σε κάθε πλευρά και στο πάνω μέρος. Αφήστε χώρο 1" (2,54 εκατ.) πίσω από το ψυγείο. Εάν το ψυγείο σας διαθέτει παγομηχανή, αφήστε επιπλέον χώρο στο πίσω μέρος για σύνδεση με την παροχή νερού. Κατά την εγκατάσταση του ψυγείου σας δίπλα σε σταθερό τοίχο, αφήστε έναν ελάχιστο χώρο 3/4" (9,5 εκατ.) μεταξύ του ψυγείου και του τοίχου για να μπορεί να ανοίγει άνετα η πόρτα.

ΣΗΜΕΙΩΣΗ: Κρατήστε ανοιχτά τα ανοίγματα εξαερισμού του ψυγείου.

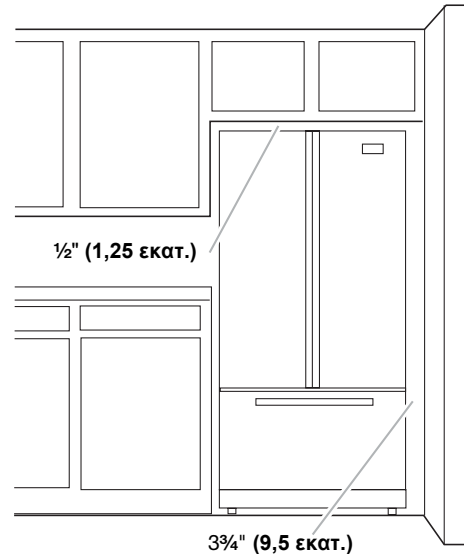

Θερμοκρασία

Αυτό το ψυγείο έχει σχεδιαστεί για λειτουργία σε χώρους όπου η θερμοκρασία βρίσκεται εντός των παρακάτω ορίων, ανάλογα με την κλιματολογική κλάση που εμφανίζεται στην πινακίδα τεχνικών χαρακτηριστικών. Το ψυγείο δεν μπορεί να λειτουργήσει σωστά εάν παραμείνει για μεγάλο χρονικό διάστημα σε θερμοκρασία εκτός του καθορισμένου ορίου.

ΣΗΜΕΙΩΣΗ: Συνιστάται να μην εγκαταστήσετε το ψυγείο κοντά σε πηγές θερμότητας, όπως φούρνο ή καλοριφέρ.

Κλιματική κλάση	Ατμ. Θερμ. (°C)	Ατμ. Θερμ. (°F)
SN	Από 10 έως 32	Από 50 έως 90
N	Από 16 έως 32	Από 61 έως 90
ST	Από 16 έως 38	Από 61 έως 100
T	Από 16 έως 43	Από 61 έως 110

Αποσυναρμολόγηση και τοποθέτηση

Μετρήστε το άνοιγμα της πόρτας, το βάθος και το πλάτος του ψυγείου. Αφαιρέστε χερούλια ή πόρτες, εάν είναι απαραίτητο.

Χερούλια της πόρτας του ψυγείου

ΣΗΜΑΝΤΙΚΟ: Για να μην γρατζουνίσετε το φινιρίσμα, μην πιέζετε τα χερούλια πάνω στο ψυγείο, όταν τα τοποθετείτε.

Για να αφαιρέσετε το χερούλι:

1. Πιάστε σταθερά το κάτω μέρος του χερουλιού, σύρετε το χερούλι και τραβήξτε το προς τα έξω.

- Επαναλάβετε το Βήμα 1 για να αφαιρέσετε το χερούλι από τη διπλανή πόρτα.

Για να τοποθετήσετε το χερούλι:

- Τοποθετήστε το χερούλι, έτσι ώστε οι μεγάλες τρύπες στα κλιπ στερέωσης να είναι κάτω και ευθυγραμμίστε τις τρύπες με τα στηρίγματα της πόρτας.
- Περιστρέψτε το χερούλι, έτσι ώστε τα κλιπ στερέωσης να εφάπτονται με την πόρτα και σύρετε το χερούλι κάτω για να γαντζωθεί στη θέση του.

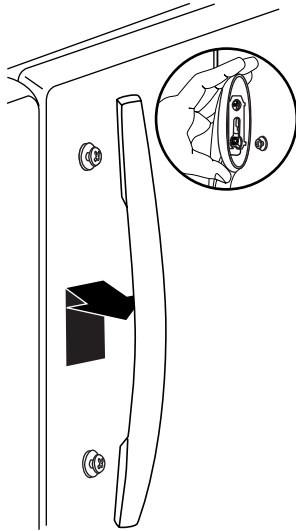

Χερούλι του συρταριού κατάψυξης

Για να αφαιρέσετε το χερούλι:

- Σύρετε το χερούλι προς τα αριστερά ώστε να απεμπλακούν οι υποδοχές του κλιπ στήριξης από τα στηρίγματα του συρταριού, και τραβήξτε το από το συρτάρι.

Για να τοποθετήσετε το χερούλι:

- Τοποθετήστε το χερούλι, έτσι ώστε οι μεγάλες τρύπες στα κλιπ στερέωσης να είναι ευθυγραμμισμένες με τα στηρίγματα της πόρτας.
- Περιστρέψτε το χερούλι, έτσι ώστε τα κλιπ στερέωσης να εφάπτονται με το συρτάρι και σύρετε το χερούλι προς τα δεξιά για να γαντζωθεί στη θέση του.

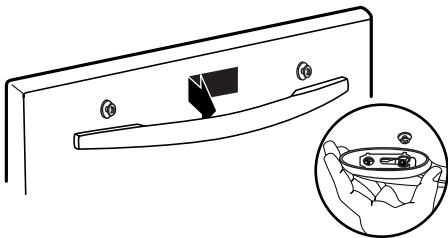

Αφαίρεση και τοποθέτηση πορτών και μεντεσέδων

ΣΗΜΑΝΤΙΚΟ: Επικοινωνήστε με έναν εξειδικευμένο τεχνικό γι' αυτό το έργο.

Συνδέστε την παροχή νερού

ΣΗΜΑΝΤΙΚΟ: Επικοινωνήστε με έναν εξειδικευμένο τεχνικό γι' αυτό το έργο.

- Ακολουθήστε τους κανονισμούς σύνδεσης της τοπικής εταιρείας ύδρευσης και ηλεκτρισμού.
- Ολοκληρώστε τη σύνδεση νερού πριν από τις συνδέσεις παροχής ηλεκτρικής ενέργειας.

- Χρησιμοποιήστε το σωλήνα που παρέχεται με τη νέα συσκευή. Μην επαναχρησιμοποιείτε εκείνο της προηγούμενης συσκευής.
- Όλες οι συσκευές που είναι εξοπλισμένες με αυτόματο διανεμητή πάγου και ψύκτη πόσιμου νερού πρέπει να συνδέονται με παροχή νερού που παρέχει μόνο πόσιμο νερό (με πίεση νερού μεταξύ 0,17 και 0,81 Μπα [1,7 και 8,1 bar]). Οι αυτόματοι διανεμητές πάγου ή / και ψύκτες πόσιμου νερού που δεν συνδέονται άμεσα με την παροχή νερού πρέπει να γεμίζουν μόνο με πόσιμο νερό.

Ρυθμίστε τις πόρτες

ΣΗΜΑΝΤΙΚΟ:

- Το ψυγείο σας έχει δύο ρυθμιζόμενες βίδες για μπροστινή ισοστάθμιση – μία σε κάθε πλευρά της βάσης του ψυγείου. Αν το ψυγείο σας φαίνεται ασταθές ή αν θέλετε η πόρτα να κλείνει ευκολότερα, χρησιμοποιήστε τις παρακάτω οδηγίες.
- Πριν από τη μετακίνηση του ψυγείου, ανεβάστε τις βίδες οριζοντίωσης έτσι ώστε οι πρόσθιες ρόδες να αγγίζουν το πάτωμα.

1. Αφαιρέστε την προστατευτική σχάρα. Πιάστε τη σχάρα σταθερά και τραβήξτε την προς το μέρος σας.

ΣΗΜΕΙΩΣΗ: Ανάλογα με το μοντέλο ψυγείου που έχετε, ίσως χρειαστεί να αφαιρέσετε δύο βίδες πριν αφαιρέσετε την προστατευτική σχάρα.

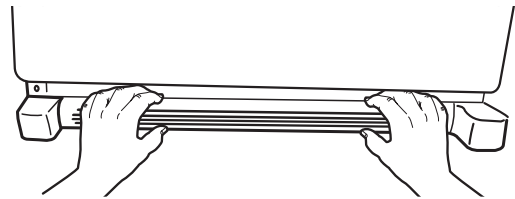

2. Ανυψώστε ή χαμηλώστε την καμπίνα.

Με κασάνια 1/4" περιστρέψτε τη βίδα οριζοντίωσης και στις δύο πλευρές για να αυξομειώσετε το ύψος του ψυγείου ανάλογα.

ΣΗΜΕΙΩΣΗ: Βάλτε κάποιον να σπρώξει το πάνω μέρος του ψυγείου για να μειωθεί το βάρος στις βίδες οριζοντίωσης. Έτσι περιστρέφονται πιο εύκολα οι βίδες. Μπορεί να χρειαστούν αρκετές στροφές της βίδας οριζοντίωσης για να ρυθμίσετε την κλίση του ψυγείου.

- Για ανύψωση, γυρίστε τη βίδα οριζοντίωσης δεξιόστροφα.
- Για χαμηλώμα, γυρίστε τη βίδα οριζοντίωσης αριστερόστροφα.

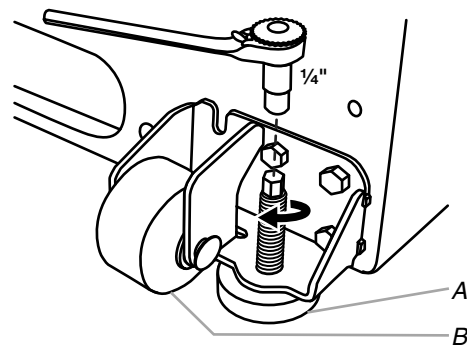

A. Βίδα οριζοντίωσης
B. Μπροστινό ροδάκι

3. Ανοίξτε την πόρτα και πάλι για να βεβαιωθείτε ότι κλείνει όσο εύκολα θέλετε. Αν όχι, γείρετε το ψυγείο λίγο περισσότερο προς τα πίσω περιστρέφοντας τις δύο βίδες οριζοντίωσης προς τα δεξιά. Μπορεί να χρειαστούν αρκετές ακόμα περιστροφές, και θα πρέπει να περιστρέψτε και τις δύο βίδες το ίδιο.
4. Επανατοποθετήστε την προστατευτική σχάρα.

Χρήση του ψυγείου

Άνοιγμα και κλείσιμο των πορτών

Υπάρχουν δύο πόρτες ψυγείου. Οι πόρτες μπορούν να ανοίξουν και να κλείνουν, είτε χωριστά είτε από κοινού.

Στην αριστερή πόρτα του ψυγείου υπάρχει κατακόρυφη λωρίδα σφράγισης.

- Όταν ανοίγει η αριστερή πόρτα, η λωρίδα σφράγισης διπλώνει αυτόματα προς τα μέσα, έτσι ώστε να μην εμποδίζει.
- Όταν κλείνουν και οι δύο πόρτες, η λωρίδα σφράγισης αυτόματα σφραγίζει τις δύο πόρτες.

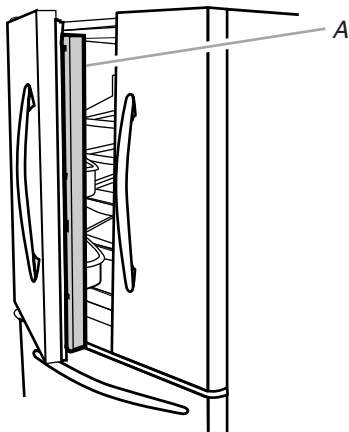

A. Λωρίδα σφράγισης

Χρήση των κουμπιών

Τα κουμπιά ελέγχου για το ψυγείο και την κατάψυξη βρίσκονται στον πίνακα του διανεμητή νερού.

ΣΗΜΑΝΤΙΚΟ: Η οθόνη του πίνακα ελέγχου του διανεμητή νερού σβήνει αυτόματα και μπαίνει σε «αδράνεια», όταν τα κουμπιά ελέγχου και οι μοχλοί του διανεμητή νερού δεν έχουν χρησιμοποιηθεί επί 2 λεπτά ή παραπάνω. Όσο βρίσκεται σε κατάσταση «αδράνειας», το πρώτο πάτημα ενός κουμπιού ελέγχου επανενεργοποιεί την οθόνη, χωρίς να αλλάζει τις ρυθμίσεις. Μετά την επανενεργοποίηση, μπορούν να γίνουν οποιοδήποτε αλλαγές στις ρυθμίσεις. Εάν δεν γίνει καμία αλλαγή σε 2 λεπτά, η οθόνη επανέρχεται στην κατάσταση «αδράνειας».

- Για να ενεργοποιήσετε την οθόνη μπορείτε ν' αγγίξετε οποιοδήποτε κουμπί ελέγχου στον πίνακα του διανεμητή νερού. Θα εμφανιστεί η αρχική οθόνη όπως φαίνεται εδώ.

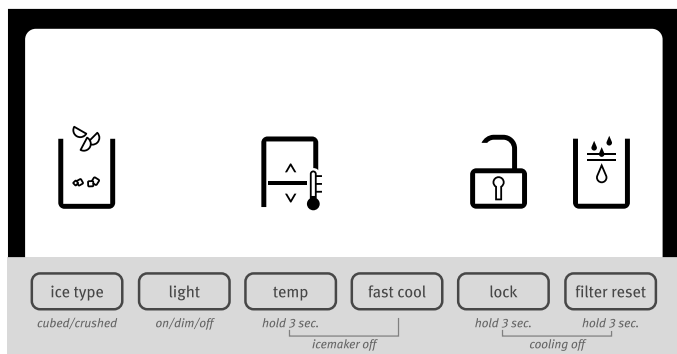

Ρύθμιση των κουμπιών ελέγχου

Για διευκόλυνσή σας, τα κουμπιά ελέγχου του ψυγείου και της κατάψυξης σας προρυθμίζονται στο εργοστάσιο. Όταν εγκαθιστάτε για πρώτη φορά το ψυγείο σας, φροντίστε τα κουμπιά να είναι ρυθμισμένα σε «μεσαίες ρυθμίσεις». Οι εργοστασιακές ρυθμίσεις που προτείνονται είναι 38°F (3°C) για το ψυγείο και 0°F (-18°C) για την κατάψυξη.

ΣΗΜΑΝΤΙΚΟ:

- Περιμένετε για 24 ώρες πριν βάλετε τρόφιμα στο ψυγείο. Αν τοποθετήσετε τρόφιμα πριν κρυώσει εντελώς το ψυγείο, μπορεί να χαλάσουν.
- ΣΗΜΕΙΩΣΗ:** Τα διαμερίσματα του ψυγείου δεν θα κρυώσουν γρηγορότερα εάν ρυθμίσετε τη θερμοκρασία ψυχρότερη από τη συνιστώμενη ρύθμιση.
- Εάν η θερμοκρασία είναι πάρα πολύ υψηλή ή πολύ χαμηλή για το ψυγείο ή την κατάψυξη, ελέγξτε πρώτα εάν είναι μπλοκαρισμένοι οι αεραγωγοί πριν ρυθμίσετε τα κουμπιά.
- Οι προεπιλεγμένες θερμοκρασίες είναι πλέον κατάλληλες για χρήση σε νοικοκυριό. Τα κουμπιά είναι σωστά ρυθμισμένα, όταν το γάλα ή ο χυμός έχουν την θερμοκρασία που επιθυμείτε, και όταν το παγωτό είναι συμπαγές.
- Περιμένετε τουλάχιστον 24 ώρες ανάμεσα σε διάφορες ρυθμίσεις. Επανελέγξτε τη θερμοκρασία πριν κάνετε κι άλλες ρυθμίσεις.

Για να προβάλετε και να ρυθμίσετε τη θερμοκρασία, πατήστε και κρατήστε πατημένο το πλήκτρο TEMP για 3 δευτερόλεπτα. Όταν ενεργοποιείτε τη λειτουργία ρύθμισης, στην οθόνη εμφανίζονται πληροφορίες προσαρμογής.

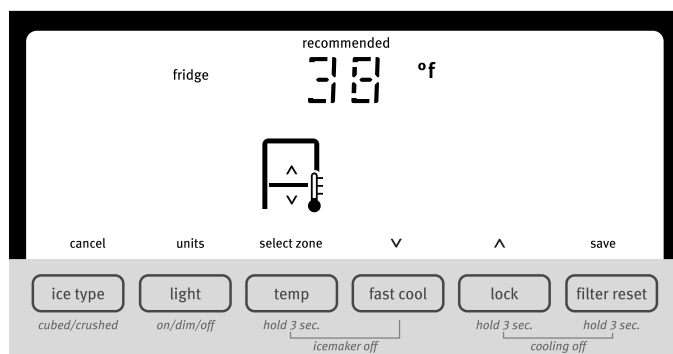

ΣΗΜΕΙΩΣΗ: Για να βλέπετε τη θερμοκρασία σε βαθμούς Κελσίου πατήστε το κουμπί LIGHT όταν ενεργοποιηθεί η λειτουργία ρύθμισης. Για να επαναφέρετε τη ρύθμιση οθόνης σε βαθμούς Φαρενάιτ πατήστε ξανά το κουμπί LIGHT.

- Όταν ενεργοποιείται η λειτουργία ρύθμισης η οθόνη δείχνει τα σημεία ρύθμισης και εμφανίζεται η λέξη «FRIDGE».
- Πατήστε LOCK για να αυξήσετε το σημείο ρύθμισης ή πιέστε FAST COOL να μειώσετε το σημείο ρύθμισης.
- Όταν ολοκληρώσετε την προβολή (και προσαρμογή, εάν θέλετε) του σημείου ρύθμισης του ψυγείου, πατήστε TEMP να αλλάξετε την οθόνη και να δείχνει το σημείο ρύθμισης της κατάψυξης. Όταν έχει αλλάξει η ζώνη, στην οθόνη εμφανίζεται η λέξη «FREEZER».
- Πατήστε LOCK για να αυξήσετε το σημείο ρύθμισης ή πιέστε FAST COOL να μειώσετε το σημείο ρύθμισης.
- Όταν ολοκληρώσετε την προβολή (και προσαρμογή, εάν θέλετε) των σημείων ρύθμισης και του ψυγείου και της κατάψυξης, πατήστε το FILTER για να αποθηκεύσετε τις ρυθμίσεις.

ΣΗΜΕΙΩΣΗ: Για έξοδο χωρίς αποθήκευση των αλλαγών πατήστε ICE TYPE οποιαδήποτε στιγμή όσο βρίσκεστε στη λειτουργία προσαρμογής ή αφήστε 60 περίπου δευτερόλεπτα αδράνειας και η λειτουργία ρύθμισης θα σβήσει αυτόματα.

Όταν ρυθμίζετε τα σημεία ρύθμισης της θερμοκρασίας, χρησιμοποιήστε το παρακάτω διάγραμμα ως οδηγό.

ΚΑΤΑΣΤΑΣΗ:	ΡΥΘΜΙΣΗ ΘΕΡΜΟΚΡΑΣΙΑΣ:
ΨΥΓΕΙΟ πολύ κρύο	Ρύθμιση ΨΥΓΕΙΟΥ 1° υψηλότερα.
ΨΥΓΕΙΟ πολύ ζεστό	Ρύθμιση ΨΥΓΕΙΟΥ 1° χαμηλότερα.
ΚΑΤΑΨΥΞΗ πολύ κρύα	Ρύθμιση ΚΑΤΑΨΥΞΗΣ 1° υψηλότερα.
ΚΑΤΑΨΥΞΗ πολύ ζεστή / Πολύ λίγος πάγος	Ρύθμιση ΚΑΤΑΨΥΞΗΣ 1° χαμηλότερα.

Η ρύθμιση για το ψυγείο κυμαίνεται από 33°F έως 45°F (0°C έως 7°C). Η ρύθμιση για την κατάψυξη κυμαίνεται από -5°F έως 5°F (-21°C έως -15°C).

Ενεργοποίηση / απενεργοποίηση ψύξης

Το ψυγείο και ο καταψύκτης σας δεν θα ψυχθούν όταν είναι απενεργοποιημένη η ψύξη.

- Για να απενεργοποιήσετε την ψύξη πατήστε και κρατήστε πατημένο το πλήκτρο LOCK και τα κουμπιά FILTER RESET ταυτόχρονα για 3 δευτερόλεπτα. Όταν απενεργοποιείται η ψύξη, στην οθόνη εμφανίζεται η ένδειξη "cooling off".

ΣΗΜΑΝΤΙΚΟ: Για να αποφευχθεί κατά λάθος κλειδώμα του διανεμητή νερού ή αλλαγή άλλων ρυθμίσεων φροντίστε να πατήσετε και τα δύο κουμπιά κατά την ίδια ακριβώς στιγμή.

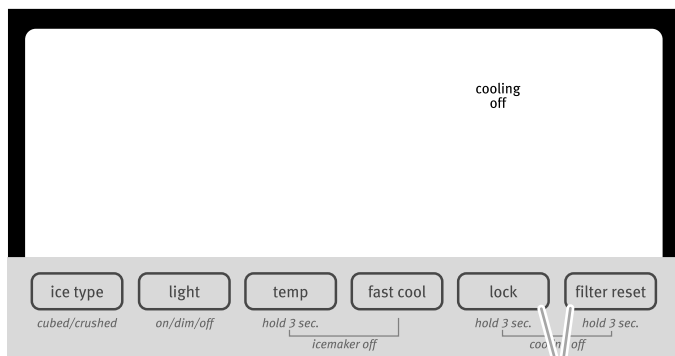

A

A. Πατήστε LOCK και FILTER RESET ταυτόχρονα.

- Πιέστε και κρατήστε πατημένο το LOCK και το FILTER RESET για 3 δευτερόλεπτα ξανά, για να ενεργοποιήσετε και πάλι την ψύξη.

Πρόσθετες λειτουργίες

Γρήγορη ψύξη

Η λειτουργία Fast Cool βοηθά σε περιόδους μεγάλης χρήσης του ψυγείου, με μεγάλες ποσότητες τροφίμων ή προσωρινά ζεστές θερμοκρασίες δωματίου.

- Πατήστε FAST COOL για να ρυθμίσετε την κατάψυξη και το ψυγείο στη χαμηλότερη ρύθμιση θερμοκρασίας. Όταν είναι ενεργοποιημένο το χαρακτηριστικό αυτό, το εικονίδιο Fast Cool θα εμφανιστεί στην οθόνη του διανεμητή νερού. Η λειτουργία Fast Cool παραμένει επί 24 ώρες, εκτός αν απενεργοποιηθεί χειροκίνητα.



- Για να απενεργοποιήσετε χειροκίνητα τη λειτουργία Fast Cool πατήστε το FAST COOL ξανά ή ρυθμίστε το σημείο ρύθμισης θερμοκρασίας του ψυγείου. Το εικονίδιο Fast Cool θα εξαφανιστεί όταν είναι απενεργοποιημένη λειτουργία.

ΣΗΜΕΙΩΣΗ: Ρύθμιση της κατάψυξης σε ψυχρότερη θερμοκρασία μπορεί να σκληρύνει κάποιες τροφές, όπως για παράδειγμα τα παγωτά.

Συναγερμός μισάνοιχτης πόρτας

Ο συναγερμός μισάνοιχτης πόρτας ηχεί όταν η πόρτα του ψυγείου ή της κατάψυξης είναι ανοιχτή επί 5 λεπτά και έχει ενεργοποιηθεί η ψύξη. Ο συναγερμός επαναλαμβάνεται κάθε 2 λεπτά. Για να τον απενεργοποιήσετε κλείστε και τις δύο πόρτες. Αυτή η λειτουργία, στη συνέχεια, σταματά και επανενεργοποιείται όταν κάποια πόρτα παραμένει ανοιχτή και πάλι για 5 λεπτά.

ΣΗΜΕΙΩΣΗ: Για σίγαση του ηχητικού συναγερμού, διατηρώντας παράλληλα τις πόρτες ανοιχτές, όπως κατά τον καθαρισμό του εσωτερικού του ψυγείου, πατήστε οποιοδήποτε κουμπί στον πίνακα ελέγχου. Ο ήχος του συναγερμού απενεργοποιείται προσωρινά, αλλά η εικόνα μισάνοιχτης πόρτας εξακολουθεί να εμφανίζεται στον πίνακα ελέγχου του διανεμητή.



Φωτεινή ένδειξη κατάστασης φίλτρου νερού και επαναφορά φίλτρου

Το κουμπί επαναφοράς φίλτρου σας επιτρέπει να κάνετε επανεκκίνηση της λειτουργίας παρακολούθησης της κατάστασης του φίλτρου νερού κάθε φορά που αντικαθιστάτε το φίλτρο νερού. Ανατρέξτε στην ενότητα «Σύστημα φιλτραρίσματος του νερού».

- Πατήστε και κρατήστε πατημένο το FILTER RESET για 3 δευτερόλεπτα, έως ότου σβήσει η ένδειξη «Replace Filter» (Αντικατάσταση φίλτρου).

Έλεγχος υγρασίας στο καλάθι φρούτων/λαχανικών

Μπορείτε να ελέγχετε την ποσότητα της υγρασίας στο καλάθι φρούτων/λαχανικών που έχει σφραγίδα κατά της υγρασίας. Ανάλογα με το μοντέλο του ψυγείου σας, ρυθμίστε το χειριστήριο σε FRUIT (φρούτα) και VEGETABLES (λαχανικά) ή LOW και HIGH.

FRUIT/LOW (ανοιχτό) για καλύτερη αποθήκευση φρούτων και λαχανικών με φλούδα.

VEGETABLES/HIGH (κλειστό) για καλύτερη αποθήκευση νωπών, φυλλωδών λαχανικών.

Παγάκια και η φύλαξή τους

ΣΗΜΑΝΤΙΚΟ:

- Ξεπλύνετε το σύστημα νερού πριν από την ενεργοποίηση της παγομηχανής. Ανατρέξτε στην ενότητα «Διανεμητές νερού και πάγου».
- Η παγομηχανή και ο αποθηκευτικός χώρος για παγάκια βρίσκονται στην επάνω αριστερά πλευρά του ψυγείου.

Ενεργοποίηση / απενεργοποίηση της παγομηχανής

Η παγομηχανή διαθέτει αυτόματη απενεργοποίηση. Όταν η παγομηχανή είναι ενεργοποιημένη, ειδικοί αισθητήρες σταματούν αυτόματα την παραγωγή πάγου, όταν το δοχείο αποθήκευσης είναι πλήρες. Η παγομηχανή θα παραμείνει στη θέση ON, και η παραγωγή πάγου θα ξαναρχίσει όταν αδειάσει το δοχείο αποθήκευσης.

Για να απενεργοποιήσετε χειροκίνητα την παγομηχανή, πατήστε TEMP και FAST COOL ταυτόχρονα και κρατήστε τα πατημένα για 3 δευτερόλεπτα μέχρι να να ανάψει το εικονίδιο «Ice Maker Off» (Παγομηχανή απενεργοποιημένη). Όταν η παγομηχανή μπαίνει στη θέση OFF, σταματά να παράγει πάγο.

Πατώντας και κρατώντας πατημένο το TEMP και FAST COOL πάλι για 3 δευτερόλεπτα ενεργοποιείται η παγομηχανή και εξαφανίζεται το εικονίδιο «Ice Maker Off» (Παγομηχανή απενεργοποιημένη).

Αφαίρεση και επανατοποθέτηση της παγοθήκης

Για να αφαιρέσετε την παγοθήκη:

1. Κρατήστε τη βάση του δοχείου αποθήκευσης και πιέστε το κουμπί απελευθέρωσης.
2. Τραβήξτε το δοχείο αποθήκευσης.

Για να επανατοποθετήσετε την παγοθήκη:

ΣΗΜΑΝΤΙΚΟ: Μπορεί να χρειαστεί να περιστρέψετε αριστερόστροφα τον κοχλία οριζοντίωσης, πίσω από την παγοθήκη, για να ευθυγραμμιστεί σωστά το δοχείο πάγου. Η παγοθήκη πρέπει να ασφαλιστεί στη θέση της για σωστή διανομή πάγου.

1. Σύρετε την παγοθήκη πάνω στις ράγες που βρίσκονται στις πλευρές του περιβλήματος.
2. Πιέστε το δοχείο πάγου μέχρι να αισθανθείτε αντίσταση. Ανασηκώστε ελαφρώς το μπροστινό μέρος και πιέστε την παγοθήκη μέχρι να ακουστεί «κλικ».

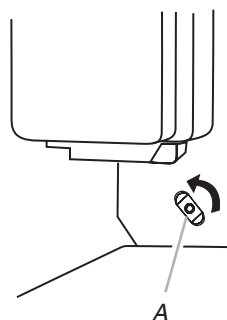

A. Κοχλίας οριζοντίωσης

Ρυθμός παραγωγής πάγου

- Αφήστε να περάσουν 24 ώρες για την πρώτη παρτίδα πάγου. Πετάξτε τις τρεις πρώτες παρτίδες του πάγου που θα βγουν.
- Η παγομηχανή μπορεί να παράγει 8 έως 12 παρτίδες πάγου σε ένα 24-ωρο.
- Για αύξηση της παραγωγής πάγου, χαμηλώστε τη θερμοκρασία της κατάψυξης και του ψυγείου. Ανατρέξτε στην ενότητα «Χρήση των κουμπιών». Περιμένετε 24 ώρες ανάμεσα στις διάφορες ρυθμίσεις.

ΣΗΜΕΙΩΣΗ: Ρύθμιση της κατάψυξης σε ψυχρότερη θερμοκρασία μπορεί να σκληρύνει κάποιες τροφές, όπως για παράδειγμα τα παγωτά.

Να θυμάστε

- Η ποιότητα του πάγου θα είναι όσο καλή είναι και η ποιότητα του νερού που διατίθεται για την παγομηχανή σας. Αποφύγετε τη σύνδεση της παγομηχανής με παροχή νερού που έχει υποστεί κατεργασία αποσκληρύνσεως. Χημικές ουσίες από την κατεργασία αποσκληρύνσεως νερού (όπως το αλάτι) μπορούν να βλάψουν τα μέρη της παγομηχανής και να οδηγήσουν σε κακή ποιότητα πάγου. Εάν δεν μπορεί να αποφευχθεί νερό που έχει υποστεί κατεργασία αποσκληρύνσεως, φροντίστε ο αποσκληρυντής νερού να λειτουργεί σωστά και να συντηρείται τακτικά.
- Μην χρησιμοποιείτε αιχμηρά αντικείμενα για να σπάσετε τον πάγο στο δοχείο αποθήκευσης πάγου. Αυτό μπορεί να προκαλέσει ζημιά στον κάδο πάγου και το μηχανισμό του διανεμητή.
- Μην αποθηκεύετε τίποτα στο δοχείο αποθήκευσης πάγου.

Διανεμητές νερού και πάγου

ΣΗΜΕΙΩΣΕΙΣ:

- Η οθόνη του πίνακα ελέγχου του διανεμητή νερού σβήνει αυτόματα και μπαίνει σε «αδράνεια», όταν τα κουμπιά ελέγχου και οι μοχλοί του διανεμητή νερού δεν έχουν χρησιμοποιηθεί για 2 λεπτά ή παραπάνω. Όσο βρίσκεται σε κατάσταση «αδράνειας», το πρώτο πάτημα ενός κουμπιού ελέγχου επανενεργοποιεί την οθόνη, χωρίς να αλλάζει τις ρυθμίσεις. Μετά την επανενεργοποίηση, μπορούν να γίνουν οποιοδήποτε αλλαγές στις ρυθμίσεις. Εάν δεν γίνει καμία αλλαγή σε 2 λεπτά, η οθόνη επανέρχεται στην κατάσταση «αδράνειας».
- Το σύστημα διανεμητή δε λειτουργεί όταν είναι ανοιχτή η πόρτα του ψυγείου.
- Αφήστε να περάσουν 24 ώρες για να κρυώσει το ψυγείο και να ψύξει νερό.
- Αφήστε να περάσουν 24 ώρες για την πρώτη παρτίδα πάγου. Πετάξτε τις τρεις πρώτες παρτίδες του πάγου που θα βγουν.

Καθαρισμός, απολύμανση και συντήρηση

ΣΗΜΑΝΤΙΚΟ: Εάν δεν ακολουθήσετε τις οδηγίες για απολύμανση μπορεί να τεθεί σε κίνδυνο η υγιεινή και η ασφάλεια του νερού που διανέμεται.

- Όταν χρησιμοποιείτε το ψυγείο για πρώτη φορά, και κάθε φορά που αλλάζετε το φίλτρο νερού, ξεπλύνετε το σύστημα νερού. Πετάξτε τα πρώτα 15 λίτρα νερού, δηλαδή για τα πρώτα 6 έως 7 λεπτά διανομής νερού (όχι απαραίτητα διαδοχικά, αλλά πριν από την πρώτη κατανάλωσή του) και πετάξτε τα παγάκια που δημιουργούνται τις πρώτες 24 ώρες.
- Εάν ο φύκτης πόσιμου νερού δεν έχει χρησιμοποιηθεί για πάνω από 5 ημέρες, είναι σκόπιμο να καθαρίσετε το κύκλωμα και να αφήσετε να τρέξει το πρώτο λίτρο νερού.
- Να καθαρίζετε τακτικά την παγοθήκη μόνο με πόσιμο νερό.
- Το φίλτρο νερού πρέπει να αλλάξει, όταν υπάρχει η ανάλογη ένδειξη στον πίνακα ελέγχου ή όταν ο διανεμητής πάγου / νερού έχει να χρησιμοποιηθεί πάνω από 30 ημέρες.
- Με κάθε αντικατάσταση του φίλτρου νερού, απολυμάνετε τον διανεμητή πάγου ή / και νερού χρησιμοποιώντας ένα απολυμαντικό κατάλληλο για τρόφιμα (με υποχλωριώδες νάτριο), που δεν αλλοιώνει τα χαρακτηριστικά των υλικών, ή χρησιμοποιήστε το «Πακέτο αποστείρωσης» από το Κέντρο εξυπηρέτησης πελατών. Ξεπλύνετε με τουλάχιστον 2 λίτρα νερού πριν τη χρήση.
- Θα πρέπει να χρησιμοποιούνται μόνο γνήσια ανταλλακτικά από τον κατασκευαστή, για την αντικατάσταση εξαρτημάτων στον διανεμητή πάγου και νερού.

Ξέπλυμα του συστήματος νερού

1. Χρησιμοποιήστε ένα ανθεκτικό δοχείο για να πιέσετε και να κρατήστε πατημένο το μοχλό του διανεμητή νερού για 5 δευτερόλεπτα, στη συνέχεια αφήστε το για 5 δευτερόλεπτα. Επαναλάβετε μέχρι να αρχίσει να κυλάει νερό.
2. Μόλις το νερό αρχίζει να κυλά, συνεχίστε να πιέζετε το μοχλό απελευθέρωσης του διανεμητή (5 δευτερόλεπτα πίεση, 5 δευτερόλεπτα χαλάρωση) μέχρι να έχουν διανεμηθεί συνολικά 15 λίτρα νερού. Αυτό απομακρύνει τον αέρα από το φίλτρο και το σύστημα διανομής νερού, και προετοιμάζει το φίλτρο νερού για χρήση. Σε ορισμένα νοικοκυριά μπορεί να απαιτείται επιπλέον έκπλυση. Δεδομένου ότι αποβάλλεται αέρας από το σύστημα, μπορεί να πεταχτεί νερό από το διανεμητή.

Ο διανεμητής νερού

ΣΗΜΑΝΤΙΚΟ: Να τραβάτε αρκετό νερό κάθε εβδομάδα για να διατηρείται φρέσκο το νερό που παρέχεται.

Για να βγάλετε νερό:

1. Πιέστε ένα ανθεκτικό ποτήρι πάνω στο μοχλό του διανεμητή νερού.
2. Απομακρύνετε το ποτήρι για να σταματήσετε την παροχή.

Ο διανεμητής πάγου

Ο πάγος διανέμεται από τον αποθηκευτικό χώρο της παγομηχανής στην κατάμυξη όταν πιέσετε το μοχλό του διανεμητή. Για να απενεργοποιήσετε την παγομηχανή, ανατρέξτε στην ενότητα «Παγομηχανή και αποθηκευτικός χώρος για παγάκια».

Η παγομηχανή σας μπορεί να παράγει και θρυμματισμένο πάγο, και παγάκια. Πριν βγάλετε παγάκια, επιλέξτε τον τύπο του πάγου που προτιμάτε πατώντας το κουμπί ICE TYPE.

Η οθόνη δείχνει το είδος πάγου που έχει επιλεγεί.



Για θρυμματισμένο πάγο, συνθλίβονται παγάκια πριν την παροχή. Αυτό μπορεί να προκαλέσει μια μικρή καθυστέρηση όταν βγάξετε θρυμματισμένο πάγο. Ο θόρυβος από τον θραυστήρα πάγου είναι φυσιολογικός, και τα κομμάτια πάγου μπορεί να ποικίλλουν σε μέγεθος. Κατά την εναλλαγή από θρυμματισμένο πάγο σε παγάκια, θα βγουν και μερικά γραμμάρια θρυμματισμένου πάγου μαζί με τα πρώτα παγάκια.

Για να βγάλετε πάγο:

1. Φροντίστε να έχει επιλεγεί το επιθυμητό είδος πάγου. Για εναλλαγή ανάμεσα σε παγάκια και θρυμματισμένο πάγο πατήστε ICE TYPE.

⚠ Προειδοποίηση



Κίνδυνος κοψίματος

Χρησιμοποιήστε ένα ανθεκτικό ποτήρι όταν βγάξετε πάγο.

Σε αντίθετη περίπτωση, μπορεί να κοπείτε.

2. Πιέστε ένα ανθεκτικό ποτήρι πάνω στο μοχλό του διανεμητή πάγου. Κρατήστε το ποτήρι κοντά στο στόμιο της βρύσης, ώστε να μην πέφτει πάγος έξω από το ποτήρι.

ΣΗΜΑΝΤΙΚΟ: Δεν χρειάζεται να εφαρμόσετε μεγάλη πίεση στο μοχλό για να ενεργοποιηθεί η παγομηχανή. Η δυνατή πίεση δε θα κάνει τον πάγο να βγει ταχύτερα ή σε μεγαλύτερες ποσότητες.

3. Απομακρύνετε το ποτήρι για να σταματήσετε την παροχή.

ΣΗΜΕΙΩΣΗ: Ο πάγος μπορεί να συνεχίσει να βγαίνει έως και επί 10 δευτερόλεπτα μετά την αφαίρεση του ποτηριού από το μοχλό. Ο διανεμητής μπορεί να συνεχίσει να κάνει θόρυβο για μερικά δευτερόλεπτα μετά από την παροχή πάγου.

Το φως του διανεμητή

Όταν χρησιμοποιείτε το διανεμητή, το φως ανάβει αυτόματα. Εάν θέλετε το φως να είναι συνεχώς αναμμένο, επιλέξτε είτε ON ή DIM. Η οθόνη δείχνει ποια λειτουργία έχει επιλεγεί.

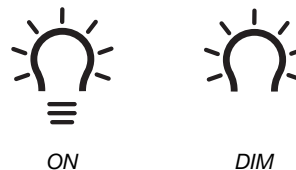

ON: Πατήστε LIGHT για να ενεργοποιήσετε το φως του διανεμητή.

DIM: Πιέστε LIGHT για δεύτερη φορά για να επιλέξετε λειτουργία DIM. Το φως του διανεμητή θα παραμείνει αναμμένο, αλλά σε χαμηλότερη ένταση.

OFF: Πατήστε LIGHT για τρίτη φορά για να ενεργοποιήσετε το φως του διανεμητή.

Τα φώτα του διανεμητή είναι LED και δεν μπορούν να αλλάξουν. Εάν όντως τα φώτα του διανεμητή σας δε λειτουργούν, ανατρέξτε στην ενότητα «Αντιμετώπιση προβλημάτων» για περισσότερες πληροφορίες.

Κλειδώμα του διανεμητή

Ο διανεμητής μπορεί να απενεργοποιηθεί για εύκολο καθάρισμα ή για την αποφυγή ακούσιας λειτουργίας από μικρά παιδιά και κατοικίδια ζώα.

ΣΗΜΕΙΩΣΗ: Η δυνατότητα κλειδώματος δε διακόπτει την παροχή ρεύματος στο ψυγείο, για την παγομηχανή, ή για το φως του διανεμητή. Απλώς απενεργοποιεί το χειριστήριο και τους μοχλούς του διανεμητή. Για να απενεργοποιήσετε την παγομηχανή, ανατρέξτε στην ενότητα «Παγομηχανή και αποθηκευτικός χώρος για παγάκια».

- Πιέστε και κρατήστε πατημένο το LOCK για 3 δευτερόλεπτα για να κλειδώσετε το διανεμητή.
- Πιέστε και κρατήστε πατημένο το LOCK για δεύτερη φορά για να ξεκλειδώσετε το διανεμητή.

Η οθόνη έχει την ανάλογη ένδειξη όταν είναι κλειδωμένος ο διανεμητής.



Σύστημα φιλτραρίσματος του νερού

Το φίλτρο νερού βρίσκεται στην πάνω δεξιά γωνία του ψυγείου.

Φωτεινή ένδειξη κατάστασης φίλτρου νερού

Όταν τοποθετείται φίλτρο νερού στο ψυγείο, η φωτεινή ένδειξη κατάστασης φίλτρου νερού σας βοηθά να ξέρετε πότε να αλλάξετε το φίλτρο νερού σας.

- Το εικονίδιο κατάστασης του φίλτρου νερού αλλάζει από το Normal (μπλε νερό) σε Order (Παραγγείλτε) (κόκκινα κύματα) και «Order Filter» (Παραγγείλτε φίλτρο) (πορτοκαλί), όταν μέσα από το φίλτρο έχει περάσει το 90% του όγκου νερού για το οποίο έχει βαθμολογηθεί το φίλτρο ή έχουν περάσει 5 μήνες από την εγκατάσταση του φίλτρου.

- Το εικονίδιο «Replace Filter» (Αντικατάσταση φίλτρου) (κόκκινο) ανάβει και αναβοσβήνει συνεχώς κατά τη διάρκεια της λειτουργίας, όταν περάσει μέσα από το φίλτρο η μέγιστη επιτρεπτή ποσότητα νερού ή όταν έχουν περάσει 6 μήνες από την εγκατάσταση του φίλτρου. Θα πρέπει να εγκατασταθεί αμέσως νέο φίλτρο νερού όταν είναι αναμμένη η φωτεινή ένδειξη Replace.
- Μετά από 14 ημέρες από το στάδιο «Αντικατάσταση φίλτρου», φωτίζουν μόνιμα (κόκκινα) τα εικονίδια «Αντικατάσταση φίλτρου» και «νερό», και αναβοσβήνουν συνεχώς κατά τη διάρκεια της λειτουργίας. Επίσης, μετά από χρήση, μία ειδοποίηση ηχεί τρεις φορές.

Το αναλώσιμο φίλτρο νερού θα πρέπει να αντικαθίσταται τουλάχιστον κάθε 6 μήνες. Εάν η ροή νερού στο διανεμητή νερού ή πάγου μειώνεται αισθητά προτού περάσουν 6 μήνες, αντικαταστήστε το φίλτρο νερού πιο συχνά.

Κατάσταση επαναφοράς του φίλτρου νερού

Μετά την αλλαγή του φίλτρου νερού, επαναφέρετε την κατάσταση φίλτρου νερού. Στην οθόνη, πατήστε και κρατήστε πατημένο το FILTER RESET για 3 δευτερόλεπτα. Η φωτεινή ένδειξη κατάστασης θα αλλάξει από Replace Filter (Αντικαταστήστε το φίλτρο) (κόκκινη) σε Normal (Φυσιολογικό) (Λευκά κύματα και σταγόνα νερού) όταν γίνεται επαναφορά του συστήματος.

Αντικατάσταση του φίλτρου νερού

Σημαντικό: Αέρας παγιδευμένος στο σύστημα νερού μπορεί να κάνει το νερό και το φίλτρο να πεταχτούν έξω. Πάντα αφήνετε να τρέξει νερό για τουλάχιστον 2 λεπτά πριν από την αφαίρεση του φίλτρου ή το μπλε καπάκι παράκαμψης.

1. Για να αποκτήσετε πρόσβαση στο φίλτρο, πατήστε προς τα πάνω το ραβδωτό τμήμα του καλύμματος του φίλτρου νερού.
2. Γυρίστε το φίλτρο αριστερόστροφα για να το αφαιρέσετε.
3. Αφαιρέστε την ετικέτα σφράγισης από το φίλτρο αντικατάστασης και τοποθετήστε την άκρη του φίλτρου στην κεφαλή του φίλτρου.
4. Γυρίστε το φίλτρο δεξιόστροφα μέχρι να σταματήσει. Ασφαλίστε το κάλυμμα του φίλτρου στην κλειστή θέση.
5. Ξεπλύνετε το σύστημα νερού. Ανατρέξτε στην ενότητα «Διανεμητές νερού και πάγου».

ΣΗΜΕΙΩΣΗ: Η λειτουργία του διανεμητή μπορεί να συνεχίσει να εκτελείται χωρίς να έχει εγκατασταθεί φίλτρο νερού. Το νερό σας δεν θα είναι φιλτραρισμένο. Εάν γίνει αυτή η επιλογή, επανατοποθετήστε το φίλτρο με το μπλε καπάκι παράκαμψης.

Φροντίδα του ψυγείου

Καθαριότητα

Προειδοποίηση



Κίνδυνος έκρηξης

**Να χρησιμοποιείτε μη εύφλεκτο καθαριστικό.
Σε αντίθετη περίπτωση, μπορεί να επέλθει θάνατος,
έκρηξη ή πυρκαγιά.**

Και το ψυγείο και η κατάψυξη κάνουν αυτόματη απόψυξη. Ωστόσο, καθαρίστε και τα δύο τμήματα περίπου μία φορά το μήνα για να αποφεύγεται η συσσώρευση οσμών. Εάν χυθεί κάτι σκουπίστε το αμέσως.

ΣΗΜΑΝΤΙΚΟ:

- Επειδή κυκλοφορεί αέρας σε όλα τα διαμερίσματα, οι οσμές που σχηματίζονται σε ένα διαμέρισμα μεταφέρονται και στα υπόλοιπα. Θα πρέπει να καθαρίσετε σχολαστικά όλα τα διαμερίσματα για να εξαλειφθούν οι οσμές. Για να μη μεταφέρονται οι οσμές και δημιουργείται ξήρανση των τροφίμων, τυλίξτε ή καλύψτε τα τρόφιμα καλά.
- Μην χρησιμοποιείτε αποξεστικά ή σκληρά καθαριστικά, όπως για παράδειγμα ψεκαστικά τζαμιών, λειαντικά καθαριστικά, εύφλεκτα υγρά, κεριά καθαρισμού, συμπυκνωμένα απορρυπαντικά, ξεβαφτικά νυχιών, χλωρίνη ή καθαριστικά που περιέχουν προϊόντα πετρελαίου. Μην χρησιμοποιείτε χειροπεσέτες, συρμάτινα σφουγγαράκια, ή άλλα σκληρά εργαλεία καθαρισμού που μπορούν να γρατζουνίσουν ή να βλάψουν τα υλικά.

Καθαρίστε το εσωτερικό

1. Βγάλτε το ψυγείο από την πρίζα ή αποσυνδέστε το ηλεκτρικό ρεύμα.
2. Με καθαρό σφουγγάρι ή μαλακό πανί κι ένα ήπιου απορρυπαντικό σε ζεστό νερό, πλύντε με το χέρι, ξεπλύντε, και στεγνώστε τα αποσπώμενα μέρη και τις εσωτερικές επιφάνειες καλά.
3. Ξαναβάλτε το ψυγείο στην πρίζα ή ενεργοποιήστε το ρεύμα.

Καθαρίστε την οθόνη αφής στον πίνακα του διανεμητή

1. Φροντίστε το ψυγείο να έχει βγει από την πρίζα ή να μην είναι συνδεδεμένο με το ρεύμα, πριν καθαρίσετε την οθόνη, για να αποφευχθεί η ακούσια αλλαγή των ρυθμίσεων.
2. Αναμίξτε μία ποσότητα ήπιου απορρυπαντικού σε ζεστό νερό. Βρέξτε ένα μαλακό πανί χωρίς χνούδι με το διάλυμα και σκουπίστε απαλά την οθόνη.

ΣΗΜΕΙΩΣΗ: Μην ψεκάζετε ή σκουπίζετε υγρά απευθείας επάνω στην οθόνη, και μη μουσκεύετε το ύφασμα.

3. Ξαναβάλτε το ψυγείο στην πρίζα ή ενεργοποιήστε το ρεύμα.

Καθαρίστε τις εξωτερικές επιφάνειες

1. Βγάλτε το ψυγείο από την πρίζα ή αποσυνδέστε το ηλεκτρικό ρεύμα.
2. Με καθαρό σφουγγάρι ή μαλακό πανί κι ένα ήπιου απορρυπαντικό σε ζεστό νερό, πλύντε, ξεβγάλετε, και στεγνώστε καλά τα εξωτερικά μέρη από ανοξειδωτο ασάλι και βαμμένο μέταλλο.
3. Ξαναβάλτε το ψυγείο στην πρίζα ή ενεργοποιήστε το ρεύμα.

Καθαρίστε το συμπυκνωτή

Δεν είναι απαραίτητο να καθαρίζεται τακτικά ο συμπυκνωτής σε κανονικό περιβάλλον λειτουργίας στο σπίτι. Εάν το περιβάλλον είναι ιδιαίτερα λιπαρό ή σκονισμένο, ή υπάρχει σημαντική κίνηση κατοικίδιων ζώων στο σπίτι, ο συμπυκνωτής πρέπει να καθαρίζεται κάθε 2 με 3 μήνες για να εξασφαλίζεται μέγιστη αποτελεσματικότητα.

Για να καθαρίσετε το συμπυκνωτή:

1. Βγάλτε το ψυγείο από την πρίζα ή αποσυνδέστε το ηλεκτρικό ρεύμα.
2. Αφαιρέστε την προστατευτική σχάρα.
3. Χρησιμοποιήστε ηλεκτρική σκούπα με μαλακή βούρτσα για να καθαρίσετε τη σχάρα, τις ανοικτές περιοχές πίσω από τη σχάρα και την μπροστινή επιφάνεια του συμπυκνωτή.
4. Επανατοποθετήστε την προστατευτική σχάρα στη θέση της όταν τελειώσετε.
5. Ξαναβάλτε το ψυγείο στην πρίζα ή ενεργοποιήστε το ρεύμα.

Αλλαγή του λαμπτήρα

ΣΗΜΑΝΤΙΚΟ: Οι λαμπτήρες που χρησιμοποιούνται στο ψυγείο είναι ειδικοί λαμπτήρες για οικιακές ηλεκτρικές συσκευές και δεν είναι κατάλληλοι για οικιακή χρήση (κανονισμός (EC) 244/2009).

ΣΗΜΕΙΩΣΗ: Δεν ταιριάζουν όλοι οι λαμπτήρες οικιακών συσκευών στο ψυγείο σας. Φροντίστε να αντικαταστήσετε τον λαμπτήρα με λαμπτήρα οικιακών συσκευών του ίδιου μεγέθους, σχήματος, και ισχύος (να μην υπερβαίνει τα 40 watt).

- Τα φώτα του διανεμητή είναι LED και δεν μπορούν να αλλάξουν.
- Σε μερικά μοντέλα, τα εσωτερικά φώτα είναι LED και δεν μπορούν να αλλάξουν.
- Ορισμένα μοντέλα μπορεί να έχουν LED σε κάποιο διαμέρισμά τους και λαμπτήρα οικιακών συσκευών σε κάποιο άλλο.

Για να αντικαταστήσετε ένα λαμπτήρα οικιακών συσκευών:

1. Βγάλτε το ψυγείο από την πρίζα ή αποσυνδέστε το ηλεκτρικό ρεύμα.
2. Εάν είναι απαραίτητο, αφαιρέστε το προστατευτικό κάλυμμα (-ατα) του λαμπτήρα.

- Πιέστε τις δύο πλευρές του προστατευτικού καλύμματος του λαμπτήρα, και τραβήξτε προς τα κάτω για να το αφαιρέσετε.

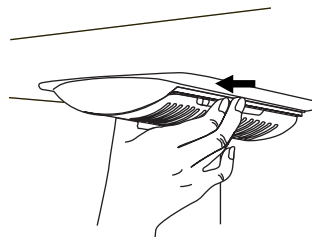

3. Αντικαταστήστε τον καμμένο λαμπτήρα με λαμπτήρα οικιακών συσκευών που να μην υπερβαίνει τα 40 watt.
4. Επανατοποθετήστε το προστατευτικό κάλυμμα του λαμπτήρα, εισάγοντας τις προεξοχές του καλύμματος στις οπές του τοιχώματος και ασφαλίστε το στη θέση του.

ΣΗΜΕΙΩΣΗ: Για να μην προκληθεί ζημιά στο προστατευτικό κάλυμμα του λαμπτήρα, μην πιέζετε άλλο το προστατευτικό κάλυμμα αφού κλειδώσει στη θέση του.

5. Ξαναβάλτε το ψυγείο στην πρίζα ή ενεργοποιήστε το ρεύμα.

Αντιμετώπιση προβλημάτων

Δοκιμάστε τις λύσεις που προτείνονται εδώ πρώτα, πριν τηλεφωνήσετε στο κέντρο εξυπηρέτησης πελατών για βοήθεια.

Λειτουργία του ψυγείου

Το ψυγείο δε λειτουργεί

- Είναι αποσυνδεδεμένο το ηλεκτρικό καλώδιο; Τοποθετήστε σε γειωμένη πρίζα.
- Η πρίζα λειτουργεί; Συνδέστε ένα πορτατίφ για να δείτε εάν λειτουργεί η πρίζα.
- Έχει καεί ή πέσει κάποια ασφάλεια του σπιτιού; Αντικαταστήστε την ασφάλεια ή σηκώστε το διακόπτη. Εάν συνεχίζει το πρόβλημα, επικοινωνήστε με ηλεκτρολόγο.
- Τα κουμπιά είναι σε θέση ενεργοποίησης; Φροντίστε τα κουμπιά του ψυγείου να είναι ενεργοποιημένα. Ανατρέξτε στην ενότητα «Χρήση των κουμπιών».
- Νέα εγκατάσταση; Αφήστε να περάσουν 24 ώρες μετά την εγκατάσταση για να ψυχθεί εντελώς το ψυγείο.

ΣΗΜΕΙΩΣΗ: Εάν ρυθμίσετε τα κουμπιά θερμοκρασίας να είναι ψυχρότερα, δε θα ψύξουν πιο γρήγορα κανένα από τα διαμερίσματα του ψυγείου.

Ο κινητήρας φαίνεται να υπερλειτουργεί

Το νέο σας ψυγείο μπορεί να λειτουργεί περισσότερο από το παλιό σας λόγω του συμπιεστή και των ανεμιστήρων υψηλής απόδοσης που διαθέτει. Η μονάδα μπορεί να λειτουργεί ακόμα περισσότερο, εάν το δωμάτιο είναι ζεστό, εάν προστεθεί μεγάλη ποσότητα τροφίμων, εάν οι πόρτες ανοιγοκλείνουν συχνά, ή αν οι πόρτες έχουν μείνει ανοιχτές.

Το ψυγείο, όπως φαίνεται, κάνει θόρυβο

Ο θόρυβος του ψυγείου μειώνεται με την πάροδο των ετών. Λόγω αυτής της μείωσης, μπορείτε να ακούτε διακεκομμένους θορύβους από το νέο σας ψυγείο που δεν τους είχατε παρατηρήσει στο παλιό σας μοντέλο. Παρακάτω παρατίθενται ορισμένοι συνήθεις ήχοι, μαζί με εξηγήσεις.

- **Βουίζει** - ακούγεται όταν ανοίγει η βαλβίδα νερού για να γεμίσει η παγομηχανή
- **Πάλλεται** - από ανεμιστήρες / συμπιεστή που προσαρμόζονται για βελτιστοποίηση της απόδοσης
- **Σφυρίζει / κροταλίζει** - λόγω ροής του ψυκτικού υγρού, μετακίνησης των σωλήνων του νερού, ή από αντικείμενα που έχουν τοποθετηθεί πάνω στο ψυγείο
- **Τσιτσιρίζει / γουγουρίζει** - λόγω νερού που στάζει στο θερμοαντήρα κατά τη διάρκεια του κύκλου απόψυξης
- **Μικροί θόρυβοι σαν κάτι να σκάει** - συστολή / διαστολή των εσωτερικών τοιχωμάτων, ιδιαίτερα κατά την αρχική πτώση της θερμοκρασίας
- **Τρεχούμενο νερό** - μπορεί να ακουστεί όταν λιώνει ο πάγος στη διάρκεια του κύκλου απόψυξης και το νερό τρέχει μέσα στο δοχείο αποστράγγισης
- **Τρίζει / σαν κάτι να σπάει** - εμφανίζεται όταν βγαίνει πάγος από το καλούπι του πάγου.

Οι πόρτες δεν κλείνουν εντελώς

- **Κάτι εμποδίζει την πόρτα να κλείσει;** Μετακινήστε τις συσκευασίες τροφίμων μακριά από την πόρτα.
- **Κάποιο δοχείο ή ράφι σας εμποδίζουν;** Σπρώξτε το δοχείο ή το ράφι να πάνε πίσω στη σωστή θέση.

⚠ Προειδοποίηση



Κίνδυνος έκρηξης

Να χρησιμοποιείτε μη εύφλεκτο καθαριστικό.

Σε αντίθετη περίπτωση, μπορεί να επέλθει θάνατος, έκρηξη ή πυρκαγιά.

- Τα λάστιχα στεγάνωσης έχουν βρωμιά ή κάποια κολλώδη ουσία; Καθαρίστε τα λάστιχα στεγάνωσης ή τις επιφάνειες επαφής με σαπούνι και ζεστό νερό. Ξεπλύντε και στεγνώστε με μαλακό πανί.

Θερμοκρασία και υγρασία

Η θερμοκρασία είναι πολύ υψηλή

- **Νέα εγκατάσταση;** Αφήστε να περάσουν 24 ώρες μετά την εγκατάσταση για να ψυχθεί εντελώς το ψυγείο.
- **Η πόρτα(-ες) ανοιγοκλείνει συχνά ή μένει ανοικτή;** Επιτρέπεται στο θερμό αέρα να εισέλθει στο ψυγείο. Ελαττώστε το ανοιγοκλείσιμο των πορτών και φροντίστε οι πόρτες να παραμένουν εντελώς κλειστές.
- **Έχει τοποθετηθεί μεγάλη ποσότητα τροφίμων;** Αφήστε να περάσουν αρκετές ώρες για να επιστρέψει το ψυγείο στην κανονική θερμοκρασία.
- **Τα κουμπιά έχουν ρυθμιστεί σωστά για τις ισχύουσες συνθήκες περιβάλλοντος;** Ρυθμίστε τα κουμπιά κατά μία διαβάθμιση χαμηλότερα. Ελέγξτε τη θερμοκρασία σε 24 ώρες. Ανατρέξτε στην ενότητα «Χρήση των κουμπιών».

Το ψυγείο έχει πολύ χαμηλή θερμοκρασία

- **Έχει μπλοκαριστεί ο αεραγωγός του ψυγείου;** Εάν ο αεραγωγός που βρίσκεται στην πάνω και πίσω αριστερά γωνία του ψυγείου έχει μπλοκαριστεί από αντικείμενα που έχουν τοποθετηθεί ακριβώς μπροστά του, το ψυγείο θα ψυχθεί πολύ. Απομακρύνετε τα διάφορα αντικείμενα από τον αεραγωγό.
- **Η παγοθήκη βρίσκεται σε σωστή θέση;** Ανατρέξτε στην ενότητα «Παγάκια και η φύλαξή τους».
- **Τα κουμπιά έχουν ρυθμιστεί σωστά για τις ισχύουσες συνθήκες περιβάλλοντος;** Ρυθμίστε τα κουμπιά κατά μία διαβάθμιση υψηλότερα (πιο ζεστά). Ελέγξτε τη θερμοκρασία σε 24 ώρες. Ανατρέξτε στην ενότητα «Χρήση των κουμπιών».

Υπάρχει εσωτερική συσσώρευση υγρασίας

Σημείωση: Κάποια συσσώρευση υγρασίας είναι φυσιολογική.

- **Το δωμάτιο έχει υγρασία;** Αυτό συμβάλλει στη συσσώρευση υγρασίας.
- **Η πόρτα(-ες) ανοιγοκλείνει συχνά ή μένει ανοικτή;** Επιτρέπεται στον υγρό αέρα να εισέλθει στο ψυγείο. Ελαττώστε το ανοιγοκλείσιμο των πορτών και φροντίστε οι πόρτες να παραμένουν εντελώς κλειστές.

Παγάκια και νερό

Η παγομηχανή δεν παράγει πάγο ή ο πάγος δεν είναι αρκετός

- **Το ψυγείο είναι συνδεδεμένο με το δίκτυο ύδρευσης, και η βαλβίδα διακοπής παροχής έχει ενεργοποιηθεί;** Συνδέστε το ψυγείο με το δίκτυο ύδρευσης και ανοίξτε πλήρως τη βαλβίδα διακοπής νερού.
- **Έχει τσακίσει ο σωλήνας νερού;** Όταν τσακίζει ο σωλήνας μπορεί να μειωθεί η ροή νερού. Ισιώστε το σωλήνα νερού.
- **Η παγομηχανή είναι ενεργοποιημένη;** Φροντίστε να είναι ενεργοποιημένη η παγομηχανή. Ανατρέξτε στην ενότητα «Παγάκια και η φύλαξή τους».
- **Νέα εγκατάσταση;** Περιμένετε 24 ώρες μετά την εγκατάσταση της παγομηχανής για να ξεκινήσει η παραγωγή πάγου. Περιμένετε 72 ώρες για την πλήρη παραγωγή πάγου.
- **Η πόρτα του ψυγείου είναι εντελώς κλειστή;** Κλείστε την πόρτα καλά. Αν δεν κλείνει τελείως, ανατρέξτε στην ενότητα «Οι πόρτες δεν κλείνουν εντελώς».
- **Αφαιρέθηκε πρόσφατα μεγάλη ποσότητα πάγου;** Αφήστε να περάσουν 24 ώρες για να παράγει η παγομηχανή περισσότερο πάγο.
- **Έχει εμπλακεί παγάκι στον βραχίονα εκτίναξης της παγομηχανής;** Με κάποιο πλαστικό κουταλοπήρουνο αφαιρέστε το παγάκι από το βραχίονα εκτίναξης.
- **Έχει εγκατασταθεί φίλτρο νερού στο ψυγείο;** Αφαιρέστε το φίλτρο και ενεργοποιήστε την παγομηχανή. Εάν η ποσότητα πάγου βελτιώνεται, τότε το φίλτρο μπορεί να έχει φράξει ή να έχει εγκατασταθεί λανθασμένα. Αντικαταστήστε το φίλτρο ή εγκαταστήστε το σωστά.
- **Το σύστημα αντίστροφης όσμωσης φιλτραρίσματος νερού έχει συνδεθεί με την παροχή κρύου νερού που διαθέτετε;** Αυτό μπορεί να μειώσει την πίεση του νερού.

Τα παγάκια είναι κούφια ή μικρά

ΣΗΜΕΙΩΣΗ: Αυτό αποτελεί ένδειξη χαμηλής πίεσης του νερού.

- **Η βαλβίδα διακοπής δεν είναι πλήρως ανοικτή;** Ανοίξτε πλήρως τη βαλβίδα διακοπής νερού.
- **Έχει τσακίσει ο σωλήνας νερού;** Όταν τσακίζει ο σωλήνας μπορεί να μειωθεί η ροή νερού. Ισιώστε το σωλήνα νερού.
- **Έχει εγκατασταθεί φίλτρο νερού στο ψυγείο;** Αφαιρέστε το φίλτρο και ενεργοποιήστε την παγομηχανή. Εάν η ποιότητα του πάγου βελτιώνεται, τότε το φίλτρο μπορεί να έχει φράξει ή να έχει εγκατασταθεί λανθασμένα. Αντικαταστήστε το φίλτρο ή εγκαταστήστε το σωστά.
- **Το σύστημα αντίστροφης όσμωσης φιλτραρίσματος νερού έχει συνδεθεί με την παροχή κρύου νερού που διαθέτετε;** Αυτό μπορεί να μειώσει την πίεση του νερού.
- **Εξακολουθούν να υπάρχουν ερωτήματα σχετικά με την πίεση του νερού;** Καλέστε κάποιον εξουσιοδοτημένο και εξειδικευμένο υδραυλικό.

Περίεργη γεύση, οσμή ή γκρι χρώμα στον πάγο

- **Υπάρχουν νέοι σωλήνες ύδρευσης;** Οι νέοι σωλήνες ύδρευσης μπορεί να προκαλέσουν αποχρωματισμό ή να δώσουν περίεργη γεύση στον πάγο.
- **Ο πάγος παραμένει αποθηκευμένος για πάρα πολύ καιρό;** Πετάξτε τον πάγο. Πλύντε την παγοθήκη. Αφήστε να περάσουν 24 ώρες για να παράγει η παγομηχανή καινούριο πάγο.
- **Μεταφέρονται οσμές από τα τρόφιμα;** Χρησιμοποιήστε στεγανή αεροστεγή συσκευασία για την αποθήκευση τροφίμων.
- **Υπάρχει περιεκτικότητα μετάλλων (όπως το θείο) στο νερό;** Μπορεί να χρειαστεί να εγκατασταθεί φίλτρο νερού για να αφαιρέσει τα διάφορα μέταλλα.
- **Έχει εγκατασταθεί φίλτρο νερού στο ψυγείο;** Γκριζες ή σκουρόχρωμες κηλίδες στον πάγο δείχνουν ότι το σύστημα φιλτραρίσματος του νερού χρειάζεται επιπλέον ξέπλυμα. Ξεπλύνετε το σύστημα νερού πριν χρησιμοποιήσετε καινούριο φίλτρο νερού. Αντικαταστήστε το φίλτρο νερού όταν ενδείκνυται. Ανατρέξτε στην ενότητα «Σύστημα φιλτραρίσματος του νερού».

Ο διανεμητής νερού και πάγου δε λειτουργεί σωστά

- **Το ψυγείο είναι συνδεδεμένο με το δίκτυο ύδρευσης, και η βαλβίδα διακοπής παροχής έχει ενεργοποιηθεί;** Συνδέστε το ψυγείο με το δίκτυο ύδρευσης και ανοίξτε πλήρως τη βαλβίδα διακοπής νερού.
- **Έχει τσακίσει ο σωλήνας νερού;** Ισιώστε το σωλήνα νερού.
- **Νέα εγκατάσταση;** Ξεπλύνετε και γεμίστε το σύστημα νερού. Ανατρέξτε στην ενότητα «Διανεμητές νερού και πάγου».
- **Η πίεση του νερού είναι τουλάχιστον 35 psi (241 kPa);** Η πίεση του νερού στο συγκεκριμένο σπίτι καθορίζει τη ροή από το διανεμητή.
- **Έχει εγκατασταθεί φίλτρο νερού στο ψυγείο;** Αφαιρέστε το φίλτρο και ενεργοποιήστε τον διανεμητή. Εάν αυξηθεί η ροή νερού, τότε το φίλτρο μπορεί να έχει φράξει ή να έχει εγκατασταθεί λανθασμένα. Αντικαταστήστε το φίλτρο ή εγκαταστήστε το σωστά.
- **Η λειτουργία πλήρωσης του διανεμητή νερού δε βγάζει ακριβή ποσότητα νερού;** Ρυθμίστε με ακρίβεια τον διανεμητή νερού. Ανατρέξτε στην ενότητα «Διανεμητές νερού και πάγου».
- **Η πόρτα του ψυγείου είναι εντελώς κλειστή;** Κλείστε την πόρτα καλά. Αν δεν κλείνει τελείως, ανατρέξτε στην ενότητα «Οι πόρτες δεν κλείνουν εντελώς».
- **Αφαιρέθηκαν πρόσφατα οι πόρτες;** Φροντίστε το σύρμα / σωληνάκι του διανεμητή νερού να έχει επανασυνδεθεί σωστά στο επάνω μέρος της πόρτας του ψυγείου. Ανατρέξτε στην ενότητα «Πόρτες και συρτάρια ψυγείου».
- **Το σύστημα αντίστροφης όσμωσης φιλτραρίσματος νερού έχει συνδεθεί με την παροχή κρύου νερού που διαθέτετε;** Αυτό μπορεί να μειώσει την πίεση του νερού.

Υπάρχει διαρροή νερού από το σύστημα του διανεμητή

ΣΗΜΕΙΩΣΗ: Μία ή δύο σταγόνες νερού μετά τη λειτουργία είναι φυσιολογικό.

- **Δεν κρατάτε το ποτήρι κάτω από τον διανεμητή για αρκετό χρονικό διάστημα;** Κρατήστε το ποτήρι κάτω από τον διανεμητή επί 2 έως 3 δευτερόλεπτα μετά την αποδέσμευση του μοχλού του διανεμητή.
- **Νέα εγκατάσταση;** Ξεπλύνετε το σύστημα νερού. Ανατρέξτε στην ενότητα «Διανεμητές νερού και πάγου».
- **Αλλάξατε πρόσφατα το φίλτρο νερού;** Ξεπλύνετε το σύστημα νερού. Ανατρέξτε στην ενότητα «Διανεμητές νερού και πάγου».

Το νερό από τον διανεμητή είναι ζεστό.

ΣΗΜΕΙΩΣΗ: Το νερό από τον ψύκτη ψύχεται μόνο στους 50°F (10°C).

- **Νέα εγκατάσταση;** Αφήστε να περάσουν 24 ώρες μετά την εγκατάσταση για να ψυχθεί εντελώς το νερό.
- **Βγήκε πρόσφατα μεγάλη ποσότητα νερού;** Αφήστε να περάσουν 24 ώρες για να ψυχθεί εντελώς το νερό.
- **Δεν έχει βγει πρόσφατα νερό;** Το πρώτο ποτήρι νερό μπορεί να μην είναι δροσερό. Πετάξτε το πρώτο ποτήρι νερό.
- **Το ψυγείο συνδέεται με σωλήνα κρύου νερού;** Φροντίστε το ψυγείο να είναι συνδεδεμένο με σωλήνα κρύου νερού.



KØLEFRYSESKAB

Brugs- og
vedligeholdelsesvejledning

Indholdsfortegnelse..... 2

Indholdsfortegnelse

KØLESKABSSIKKERHED	2	BRUGEN AF KØLESKABET	6
Indholdsfortegnelse.....	2	Åbning og lukning af døre.....	6
Korrekt bortskaffelse af dit gamle køleskab.....	3	Brug af kontrolenheder	6
INSTALLATIONSVEJLEDNINGER	4	Fugtregulering i grøntsagsskuffe	8
Pak køleskabet ud.....	4	Ismaskine og isopbevaringsbakke.....	8
Før ibrugtagning	4	Vand- og isdispensere	8
Krav til placering.....	4	Vandfiltreringsystem	10
Håndtering, fjernelse og udskiftning.....	5	KØLESKABSVEDLIGEHOEDELSE	10
Fjern og erstæt døre og hængsler	5	Rengøring	10
Tilslut vandforsyning.....	6	Udskiftning af lyspære	11
Justér døre	6	FEJLFINDING	11
		Betjening af køleskab.....	11
		Temperatur og fugt	12
		Is og vand	12

KØLESKABSSIKKERHED

Din sikkerhed og andres sikkerhed er meget vigtig.

Vi har leveret mange vigtige sikkerhedsanvisninger i denne manual og på apparatet. Læs altid og overhold alle sikkerhedsoplysninger.



Dette er advarselssymbolet.

Dette symbol advarer dig om potentielle farer, der kan dræbe eller såre dig og andre.

Alle sikkerhedsanvisninger vil følge sikkerhedsalarmsymbolet og enten ordet "FARE" eller "ADVARSEL".

Disse ord betyder:

 **FARE**

Du kan blive dræbt eller alvorligt såret, hvis du ikke straks følger instruktionerne.

 **ADVARSEL**

Du kan blive dræbt eller alvorligt såret, hvis du ikke følger anvisningerne.

Alle sikkerhedsanvisninger vil fortælle dig, hvad den potentielle fare er, fortælle dig, hvordan man kan reducere risikoen for skader og fortælle dig hvad der kan ske, hvis instruktionerne ikke følges.

VIGTIGE SIKKERHEDSANVISNINGER

ADVARSEL: For at mindske risikoen for brand, elektrisk stød eller personskade, når du bruger dit køleskab, skal du følge disse grundlæggende forholdsregler:

- Sæt i en jordet (jordforbundet) stikkontakt.
- Fjern ikke jordbenet.
- Brug ikke en adapter.
- Brug ikke en forlængerledning.
- Afbryd strømmen før servicering.
- Udskift alle dele og paneler før drift.
- Fjern døre fra dit gamle køleskab.
- Anvend ikke-brændbare rengøringsmidler.
- Brug ikke mekaniske, elektriske eller kemiske midler andre end de, der anbefales af fabrikanten til at fremskynde afrimningen.
- Opbevar ikke eller brug ikke benzin, brændbare væsker eller gas i nærheden af dette eller andre elektriske apparater. Dampene kan forårsage brand eller eksplosioner.
- Opbevar ikke eksplosive stoffer såsom dåser med et brændbart drivmiddel i køleskab.
- Undlad at bruge eller placere elektriske apparater inde i køleskabets rum, hvis de ikke er af typen udtrykkeligt godkendt af producenten.
- Brug to eller flere personer til at flytte og installere køleskab.
- Afbryd strømmen, før du installerer ismaskine (kun på modeller med ismaskine).
- En kvalificeret servicetekniker skal installere vandforsyning og ismaskine.
- Brug et robust glas, når der hentes is (på nogle modeller).
- Spis ikke isterninger eller sodavandsis straks efter at tage dem ud af fryseren, da de kan give frostskeer.
- Slug ikke indholdet (ikke-giftige) i fryseelementerne (i nogle modeller).
- Dette apparat er ikke beregnet til brug af personer (inklusive børn) med reducerede fysiske, sensoriske eller mentale evner, eller manglende erfaring og viden, medmindre de er blevet vejledt eller instrueret i brugen af apparatet af en person, der er ansvarlig for deres sikkerhed.
- Giv ikke børn mulighed for at lege eller gemme sig inden i køleskabet, så de risikerer at blive fanget og kvælt i køleskabet.
- Hvis ledningen er beskadiget, skal den udskiftes af fabrikanten eller hans serviceværksted eller en tilsvarende kvalificeret person for at undgå fare.

GEM DISSE ANVISNINGER

Korrekt bortskaffelse af dit gamle køleskab

ADVARSEL

Kvælningsrisiko

Fjern døre fra dit gamle køleskab.

I modsat fald kan det resultere i død eller hjerneskade.

VIGTIGT: Børnefastklemning og kvælning er ikke problemer fra fortiden. Kasserede eller brugte køleskabe er stadig farlige - selv om de står "blot et par dage." Hvis du slipper af med dit gamle køleskab, skal du følge disse instruktioner for at hjælpe med til at forhindre ulykker.

Før du smider dit gamle køleskab eller fryser ud:

- Ved skrotning af køleskabet, skal det gøres ubrugeligt ved at klippe ledningen over.
- Tag dørene af så børn ikke kan kravle ind og blive fanget.
- Lad hylderne forblive på plads, så børn ikke nemt kan kravle ind.

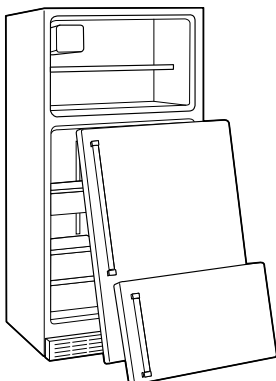

Skrotning og bortskaffelse

VIGTIGT: Skrot køleskabet i overensstemmelse med lokale regler for bortskaffelse af affald ved at bringe det til et særligt genbrugscenter; efterlad ikke køleskabet uden opsyn, selv i et par dage, da det er en potentiel kilde til fare for børn.

- Apparatet er fremstillet af genanvendeligt materiale. Dette apparat er mærket i overensstemmelse med WEEE-direktivet (Waste Electrical and Electronic Equipment, 2002/96/EF). Du kan hjælpe med til at forhindre potentielt negative konsekvenser for miljøet og for menneskers sundhed ved at sikre en korrekt bortskaffelse af dette apparat.
- Dette symbol på apparatet eller på de ledsagende dokumenter angiver, at produktet ikke må behandles som husholdningsaffald, men skal bringes til et særligt genbrugscenter for genbrug af elektrisk og elektronisk udstyr. 
- For yderligere information om behandling, genvinding og genbrug af dette produkt, skal du kontakte dit kompetente lokalkontor, renovationsselskabet for husholdningsaffald eller den butik, hvor du har købt apparatet.
- Dette apparat indeholder ikke CFC. Kølesystemet indeholder R134a (HFC) eller R600a (HC) (se typeskiltet inde i skabet).
- Apparatet med Isobutan (R600a): Isobutan er en naturlig gas uden miljøbelastning, men den er brandfarlig. Sørg derfor for, at kølesystemets rør ikke er beskadiget.
- Dette produkt kan indeholde fluorholdige drivhusgasser omfattet af Kyoto-protokollen; gaskølemidlet er indelukket i et hermetisk lukket system. Gaskølemiddel: R134a har et globalt opvarmningspotentiale på (GWP) 1300.

Overensstemmelseserklæring

- Dette apparat er udviklet til levnedsmidler og er fremstillet i overensstemmelse med Regulativ (CE) No. 1935/2004.
- Dette apparat er designet, produceret og markedsført i overensstemmelse med:
 - Sikkerhedskravene i "Low Voltage" Directive 2006/95/CE (som erstatter 73/23/CEE og senere ændringer).
 - Beskyttelseskrav i henhold til Directive "EMC" 2004/108/EC.

INSTALLATIONSVEJLEDNINGER

Pak køleskabet ud

VIGTIGT: En kvalificeret tekniker skal udpakke og tilslutte køleskabet i overensstemmelse med disse installationsvejledninger.

ADVARSEL

Overdreven vægtrisiko

Brug to eller flere personer til at flytte og installere køleskab.

I modsat fald kan det resultere i ryg eller anden skade.

Fjern emballagen

- Fjern tape og limrester fra overflader før du tænder for køleskabet. Gnid en lille mængde flydende opvaskemiddel på klæbemidlet med fingrene. Rens med varmt vand og tør.
- Brug ikke skarpe instrumenter, sprit, brændbare væsker eller slibende rengøringsmidler til at fjerne tape eller lim. Disse produkter kan beskadige overfladen på dit køleskab. Se "Køleskabssikkerhed" for at få yderligere oplysninger.

Husk, når du flytter dit køleskab:

Dit køleskab er tungt. Når du flytter køleskabet ved rengøring eller service, skal du sørge for at dække gulvet med pap eller træfiberplader for at undgå at gulvet bliver skadet. Træk altid køleskabet lige ud, når det flyttes. Køleskabet må ikke vrækkes eller "gås" ud, når det skal flyttes, da gulvet kan blive skadet.

- Sørg for at køleskabet ikke er beskadiget efter udpakningen, og at døren lukker korrekt. Eventuelle skader skal anmeldes til forhandleren inden 24 timer efter levering af køleskabet.
- Bortskaf/genbrug alle emballagematerialer. Emballagematerialet, der bærer dette symbol, er 100 % genanvendeligt. Overhold ved bortskaffelse de lokale regler. Hold emballagemateriale (plastposer, polystyren osv.) uden for børns rækkevidde, da de er en potentiel kilde til fare. 

Før ibrugtagning

VIGTIGT:

- Læs brugsanvisningen, som indeholder en beskrivelse af køleskabet og andre nyttige råd for at sikre dig en optimal udnyttelse af dit køleskab.
- Vent mindst 2 timer før du tænder for køleskabet for at sikre, at kølesystemet er fuldt effektivt.

Elektriske krav

VIGTIGT: Installation og elektrisk tilslutning skal udføres af en autoriseret tekniker i henhold til fabrikantens anvisninger og i overensstemmelse med de lokale sikkerhedsregler.

- Køleskabet er designet til at operere på en separat 220-240 volt, 10 amp, 50/60 Hz cyklus. Tid.
- Sørg for at spændingen angivet på typeskiltet svarer til dit hjem.
- Det skal være muligt at afbryde apparatet fra strømforsyningen ved at tage stikket ud eller ved hjælp af en hovedkontakt som en to-polet afbryder installeret før stikkontakten.
- Strømkabelændring eller udskiftning må kun udføres af kvalificeret personale eller af eftersalgsservice.

Rengør før brug

Rengør indersiden af dit køleskab, når du har fjernet alt emballagematerialet, før du bruger det. Se rengøringsinstruktionerne i "Køleskabsvedligeholdelse."

Vigtigt at vide om glashylder og dæksler:

Rengør ikke glashylder eller omslag med varmt vand, når de er kolde. Hylder og dæksler kan knække, hvis de udsættes for pludselige temperaturskift eller anden påvirkning, såsom stød. Hærdet glas er designet til at splintre i mange små stykker. Dette er normalt. Glashylder og dæksler er tunge. Brug begge hænder, når du fjerner dem for at undgå at tabe dem.

Opbevaring af fødevarer

- Brug kun køleskabet til opbevaring af friske madvarer og fryseren kun til opbevaring af frostvarer, til indfrysning af friske madvarer og fremstilling af isterninger.
- Opbevar ikke glascontainere med væsker i fryseren, fordi de kan gå i stykker.
- Undgå opbevaring af uindpakket mad i direkte kontakt med indvendige overflader af køleskabet eller fryseren.

Krav til placering

ADVARSEL



Eksplosionsfare

Opbevar brændbare materialer og dampe, såsom benzin, væk fra køleskabet.

I modsat fald kan det resultere i dødsfald, eksplosion eller brand.

Installér og niveller køleskabet på et gulv, der er stærkt nok til at holde vægten og på et sted egnet for dets størrelse og brug.

VIGTIGT: Dette køleskab er beregnet til at bruges indendørs, til almindelig husholdning og til lignende applikationer såsom:

- Personalekøkken i butikker, kontorer og andre arbejdsmiljøer.
- Stuehuse og hos kunderne på hoteller, moteller og andre beboelsesmæssige miljøer.
- 'Bed and breakfast' type miljøer.

Ventilation

Installér køleskabet på et tørt og godt ventileret sted.

For at sikre korrekt ventilation omkring dit køleskab skal der være ½" (1,25 cm) luft på begge sider og over køleskabet. Der skal være 1" (2,54 cm) luft bagved køleskabet. Sørg for ekstra plads på bagsiden til vandtilslutning, hvis dit køleskab har en ismaskine. Når du installerer dit køleskab ved siden af en fast væg, skal der være en 3¾" (9,5 cm) minimal plads mellem køleskabet og væggen for at tillade, at døren kan svinges op.

BEMÆRK: Hold køleskabets ventilationsåbninger fri.

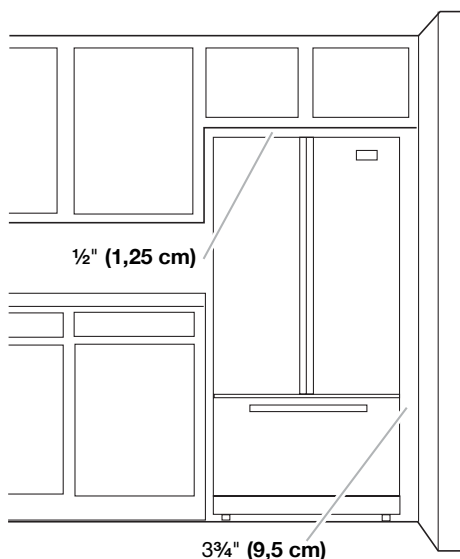

Temperatur

Dette køleskab er designet til brug på steder, hvor temperaturen kommer inden for følgende områder ifølge den klimatiske klasse, der er vist på typeskiltet. Køleskabet fungerer muligvis ikke korrekt, hvis det efterlades i længere tid ved en temperatur uden for det angivne interval.

BEMÆRK: Det anbefales, at du ikke installerer køleskabet i nærheden af en varmekilde såsom en ovn eller radiator.

Klimatisk klasse	Amb. T. (°C)	Amb. T. (°F)
SN	Fra 10 til 32	Fra 50 til 90
N	Fra 16 til 32	Fra 61 til 90
ST	Fra 16 til 38	Fra 61 til 100
T	Fra 16 til 43	Fra 61 til 110

Håndtering, fjernelse og udskiftning

Mål døråbningen og bredden og dybden af køleskabet. Fjern håndtag eller døre, hvis det er nødvendigt.

Køleskabets dørhåndtag

VIGTIGT: Tryk ikke håndtagene ind i køleskabet, når de skal udskiftes, for undgå at ridse overfladebehandlingen.

For at fjerne håndtaget:

1. Tag fat i nederste del af håndtaget, skub håndtaget op og træk håndtaget lige væk fra døren.
2. Gentag trin 1 for at fjerne håndtaget fra den tilstødende dør.

For at udskifte håndtaget:

1. Placér håndtaget således at de store huller i monteringsclipsene er nede og tilpas hullerne med dørknopperne.
2. Drej håndtaget så monteringsclipsene holdes fladt mod døren og skub håndtaget ned for at engagere.

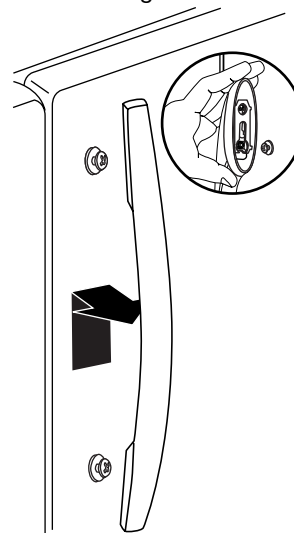

Fryserkuffehåndtag

For at fjerne håndtaget:

1. Skub håndtaget til venstre for at frigøre slotsene i monteringsclipsen fra skuffens knopper og træk det væk fra skuffen.

For at udskifte håndtaget:

1. Placér håndtaget således at de store huller i monteringsclipsene er afstemt med dørens knopper.
2. Drej håndtaget så monteringsclipsene holdes fladt mod skuffen og skub håndtaget mod højre for at engagere.

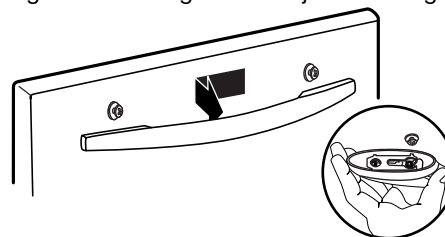

Fjern og erstat døre og hængsler

VIGTIGT: Kontakt en kvalificeret tekniker til at udføre denne opgave.

Tilslut vandforsyning

VIGTIGT: Kontakt en kvalificeret tekniker til at udføre denne opgave.

- Følg det lokale vand- og elseskabs tilslutningsregulativer.
- Færdiggør vandforsyningsforbindelse før de elektriske tilslutninger.
- Brug slangen, der er leveret med det nye apparat; genbrug ikke slangen fra det gamle apparat.
- Alle apparater, der er udstyret med en automatisk ismaskine og vanddispenser skal tilsluttes en vandforsyning, der kun leverer drikkevand (med vandværksvandtryk på mellem 0,17 og 0,81 Mpa [1,7 og 8,1 bar]). Automatiske ismaskiner og/eller vanddispensere, der ikke er direkte forbundet til vandforsyningen, må kun fyldes med drikkevand.

Justér døre

VIGTIGT:

- Køleskabet har forrest to justérbare nivelleringskruer - en på hver side af køleskabets underside. Hvis dit køleskab virker ustabilt, eller du ønsker, at døren skal lukke lettere, skal du bruge vejledningen nedenfor.
 - Hæv nivelleringskruerne, så de forreste ruller rører gulvet, inden du flytter køleskabet.
1. Fjern bundgitteret. Tag godt fat i gitteret og træk det ind mod dig.

BEMÆRK: Det kan være nødvendigt at fjerne to skruer, før du fjerner bundgitteret afhængigt af din model.

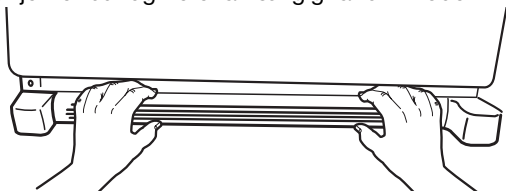

2. Hæv eller sænk kabinettet.

Ved hjælp af en 1/4" sekskantnøgle drejes nivelleringskruen på hver side for at hæve eller sænke den pågældende side af køleskabet.

BEMÆRK: Få andre til at skubbe toppen af køleskabet tilbage for at tage noget af vægten af nivelleringskruerne. Dette gør det lettere at dreje skruerne. Det kan være nødvendigt med adskillige drejninger af nivelleringskruen for at justere hældningen på køleskabet.

- For at hæve drejes nivelleringskruen med uret.
- For at sænke drejes nivelleringskruen mod uret.

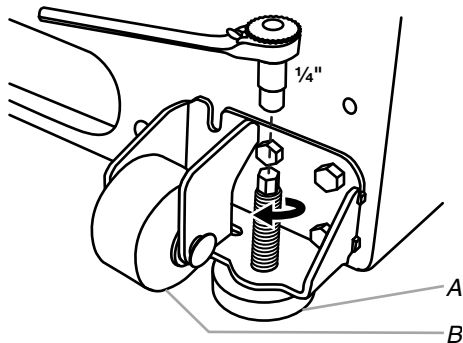

A. Nivelleringskruer
B. Forreste ruller

3. Åbn døren igen for at sikre, at den lukker så nemt, som du ønsker det. Hvis ikke, vip køleskabet lidt mere mod bagsiden ved at dreje begge nivelleringskruer med uret. Det kan tage flere drejninger, og du skal dreje begge skruer lige meget.
4. Sæt bundgitteret tilbage.

BRUGEN AF KØLESKABET

Åbning og lukning af døre

Der er to køleskabsdøre. Dørene kan åbnes og lukkes enten separat eller sammen.

Der er en lodret hængslet tætning på den venstre køleskabsdør.

- Når den venstre sidedør åbnes, foldes den hængslede tætning automatisk indad således, at den er ude af vejen.
- Når begge døre er lukket, danner den hængslede tætning automatisk en tætning mellem de to døre.

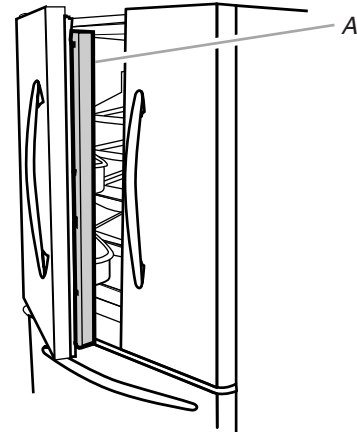

A. Hængslet tætning

Brug af kontrolenheder

Køle- og fryseskabets kontrolenhed er placeret på dispenser panelet.

VIGTIGT: Skærmen på dispenserens betjeningspanel slukker automatisk og går i "sleep mode", når kontrolknapperne og dispenserhåndtag ikke har været brugt i 2 minutter eller mere. Mens den er i "sleep mode" vil det første tryk på en kontrolknop kun aktivere skærmen uden at ændre indstillinger. Efter reaktivering kan ændringer i nogle indstillinger foretages. Hvis der ikke foretages ændringer inden for 2 minutter, vil displayet gå tilbage i "sleep mode".

- Tryk på én af kontrolknapperne på dispenser panelet for at aktivere skærmen. Hjemmeskærmen ses som vist.

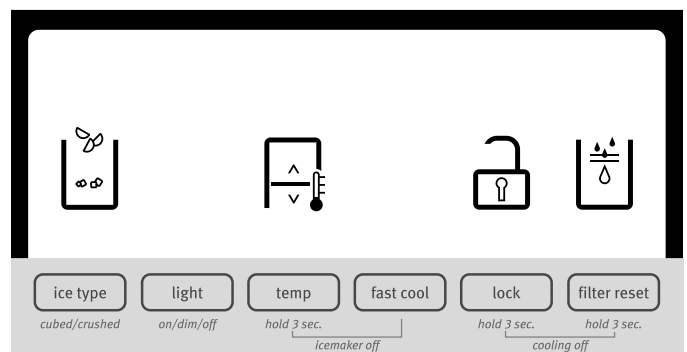

Justering af kontrolenheder

For nemheds skyld er dit køle- og fryseskabs kontrolenheder indstillet fra fabrikken. Sørg for, når du første gang installerer dit køleskab, at kontrolenhederne stadig er indstillet til "midt-indstillinger." Fabrikkens anbefalede standardindstillinger er 38 °F (3 °C) i køleskabet og 0 °F (-18 °C) i fryseren.

VIGTIGT:

- Vent 24 timer før du sætter maden i køleskabet. Hvis du sætter maden ind før, køleskabet er helt kølet af, kan din mad blive ødelagt.
BEMÆRK: Justering af indstilling til koldere end anbefalet vil ikke køle rummene ned hurtigere.
- Hvis temperaturen er for høj eller for lav i køleskabet eller fryseren, skal du først kontrollere luftventilationen for at være sikker på, at de ikke er blokeret før justering af kontrolenhederne.
- De forudindstillede temperaturer burde være korrekte til normal husholdningsbrug. Kontrolenhederne er korrekt indstillet, når mælk eller juice er så kold, som du ønsker, og når isen er fast.
- Vent mindst 24 timer mellem justeringer. Efterkontrollér temperaturer før andre justeringer foretages.

Tryk på og hold TEMP knappen nede i 3 sekunder for at se og justere indstillingerne. Når justeringsfunktionen er aktiveret, kan oplysninger om justering ses på skærmen.

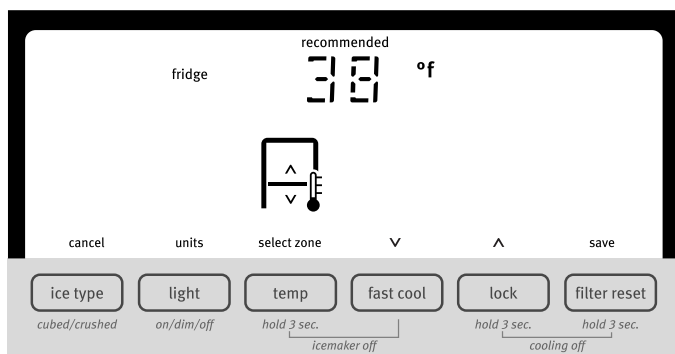

BEMÆRK: Tryk på LYS knappen, når JUSTERINGSFUNKTIONEN er aktiveret for at få temperaturen i grader Celsius. Tryk på LYS knappen igen for at ændre skærmindstillinger tilbage til grader Fahrenheit.

- Når justering er aktiveret, viser displayet køleskabets indstillinger og "FRYSER" ses.
- Tryk på LÅS for at hæve indstillingen eller tryk på HURTIG KØL for at sænke indstillingen.
- Når du er færdig med at se (og justere hvis det ønskes) køleskabets indstillinger, skal du trykke på TEMP for at ændre displayet til at vise fryserens indstillinger. Når zonen er blevet ændret ses "FRYSER" på skærmen.
- Tryk på LÅS for at hæve indstillingen eller tryk på HURTIG KØL for at sænke indstillingen.
- Når du er færdig med at se (og justere hvis det ønskes) køleskabets og fryserens indstillinger, skal du trykke på FILTER for at gemme indstillingerne.

BEMÆRK: Hvis du vil afslutte uden at gemme ændringer, kan du trykke på ISTYPE til enhver tid, mens du er i justeringsfunktionen eller tillade omkring 60 sekunders inaktivitet og justeringsfunktionen slukker automatisk.

Når du justerer indstillingerne for temperaturen, skal du bruge følgende diagram som vejledning.

BETINGELSE:	TEMPERATUR JUSTERING:
KØLESKAB for kold	KØLESKAB Indstilling 1° højere
KØLESKAB for varm	KØLESKAB Indstilling 1° lavere
FRYSER for kold	FRYSER Indstilling 1° højere
FRYSER for varm / For lidt is	FRYSER Indstilling 1° lavere

Indstillingsområde for køleskabet 33 °F til 45 °F (0 °C til 7 °C). Indstillingsområde for fryser er -5 °F til 5 °F (-21 °C til -15 °C).

Køling On/Off

Dit køleskab og fryser vil ikke køle, når køling er slukket.

- Tryk på LÅS og FILTER NULSTIL samtidigt og hold dem nede i 3 sekunder, hvis du vil slå køling fra. Når køling er slukket, ses "køling off" på skærmen.

VIGTIGT: For at undgå utilsigtet låsning af dispenserens eller at andre indstillinger ændres, skal du sørge for at trykke på begge knapper på nøjagtig samme tid.

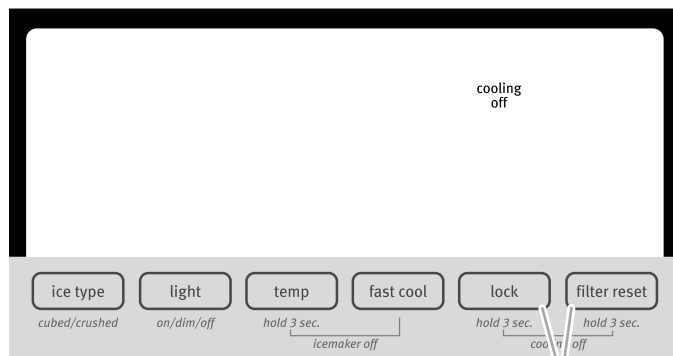

A. Tryk på LÅS og FILTER NULSTIL samtidigt.

- Tryk på LÅS og FILTER NULSTIL og hold dem nede i 3 sekunder igen for at tænde for køling.

Yderligere funktioner

Hurtig køl

Funktionen 'Hurtig køl' hjælper i perioder med høj køleskabsbelastning, med høj dagligvarebelastning eller med midlertidigt varme rumtemperaturer.

- Tryk på HURTIG KØL for at indstille fryser og køleskab til den laveste temperaturindstilling. Når funktionen er slået til, kan 'Hurtig køl' ikonet ses på dispenserens skærm. Funktionen 'Hurtig køl' vil være tændt i 24 timer, medmindre den bliver manuelt slukket.



- Hvis du manuelt vil deaktivere funktionen 'Hurtig køl', skal du trykke på knappen HURTIG KØL igen eller justere køleskabets temperaturindstillinger. 'Hurtig køl' ikonet vil forsvinde, når funktionen er slået fra.

BEMÆRK: Indstilling af fryseren til en koldere temperatur kan gøre nogle fødevarer, såsom flødeis, hårdere.

Alarm hvis dør på klem

'Dør på klem' alarm frembringer en alarm, når køleskabs- eller fryserdøren er åben i 5 minutter, og produktkøling er tændt. Alarmen vil gentage sig selv hvert andet minut. Luk begge døre for at slå den fra. Funktionen nulstiller sig derefter og vil genaktiveres, når en af dørene er åben igen i 5 minutter.

BEMÆRK: Tryk på hvilken som helst knap på kontrolpanelet for at slå den hørbare alarm fra og samtidig holde dørene åbne, mens f.eks. køleskabet rengøres. Lyden fra alarmen vil blive midlertidigt slukket, men 'dør på klem' ikonet vil stadig blive vist på dispenserens kontrolpanel.



Vand Filter Status Lys og Filter Nulstil

Filterets nulstillingsknap tillader dig, at genstarte vandfilterets statusfunktion, hver gang du skifter vandfilter. Se "Vandfiltreringssystem."

- Tryk på FILTER NULSTIL og hold den nede i 3 sekunder indtil "Udskift Filter" lyset slukker.

Fugtregulering i grøntsagsskuffe

Du kan kontrollere fugtighedsmængden i den fugtforseglede grøntsagsskuffe. Afhængig af din model, justeres kontrollen til enhver indstilling mellem FRUGT og GRØNTSAGER eller LAV og HØJ.

FRUGT/LAV (åben) til bedste opbevaring af frugt og grøntsager med skind.

GRØNTSAGER/HØJ (åben) til bedste opbevaring af friske, bladede grøntsager.

Ismaskine og isopbevaringsbakke

VIGTIGT:

- Skyl vandsystemet før du tænder for ismaskinen. Se "Vand- og Isdispensere."
- Ismaskinen og opbevaringsbakken er placeret i den øvre venstre side af køleskabet.

Tænd/Sluk for ismaskinen

Ismaskinen har en automatisk spærring. Når ismaskinen er tændt, vil sensorer automatisk stoppe isproduktionen, når opbevaringsbakken er fuld. Ismaskinen vil forblive tændt og isproduktionen genoptages, når beholderen ikke længere er fuld.

Ismaskinen slukkes manuelt ved at trykke på TEMP og HURTI KØL på samme tid og holde dem nede i 3 sekunder, indtil "Ismaskine Off" ikonet lyser op. Når ismaskinen er indstillet på OFF, vil den stoppe med at producere is.

Ismaskinen tændes igen ved at trykke på TEMP og HURTI KØL på samme tid og holde dem nede i 3 sekunder, indtil "Ismaskine Off" ikonet slukkes.

Fjernelse og udskiftning af isopbevaringsbakke

For at fjerne isopbevaringsbakken:

1. Tag fat i bunden af opbevaringsbakken og tryk på udløserknappen.
2. Træk opbevaringsbakken ud.

For at udskifte isopbevaringsbakken:

VIGTIGT: Det kan være nødvendigt at dreje sneglegevindet bag isbeholderen mod uret for at tilpasse isbeholderen korrekt med sneglegevindet. Isopbevaringsbakken skal være låst på plads for at få en ordentlig is dispensering.

1. Skub isbeholderen ind i styreskinnerne placeret på hver side af kabinettet.

2. Skub isbeholderen ind indtil, der mærkes modstand. Hæv den forreste lidt og skub isbeholderen, indtil et hørbart "klik" høres.

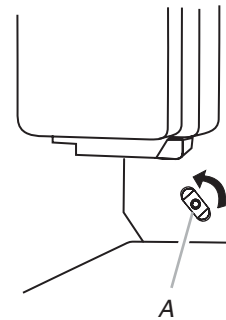

A. Sneglegevind

Isproduktionshastighed

- Lad der gå 24 timer til at fremstille den første portion is. Kassér de første tre portioner produceret is.
- Ismaskinen burde kunne frembringe cirka 8 til 12 portioner is i en 24 timers periode.
- Sænk fryser- og køleskabstemperatur for at øge isproduktionen. Se "Brug af kontrolhederne." Vent 24 timer mellem justeringer.

BEMÆRK: Indstilling af fryseren til en koldere temperatur kan gøre nogle fødevarer, såsom flødeis, hårdere.

Husk

- Iskvaliteten vil kun være så god som kvaliteten af det vand, der leveres til din ismaskinen. Undgå at slutte ismaskinen til en blødgjort vandforsyning. Kemikalier i blødgøringsanlæg (såsom salt) kan beskadige dele af ismaskine og føre til en dårlig kvalitet is. Hvis en blødgjort vandforsyning ikke kan undgås, så sørg for at blødgøringsanlægget fungerer korrekt og er velholdt.
- Brug ikke noget skarpt til at bryde isen op i beholderen. Dette kan forårsage beskadigelse af isbeholderen og dispenseremekanismen.
- Opbevar ikke andet i isopbevaringsbeholderen.

Vand- og isdispensere

NOTER:

- Skærmen på dispenserens betjeningspanel slukker automatisk og går i "sleep mode", når kontrolknapperne og dispenserhåndtag ikke har været brugt i 2 minutter eller mere. Mens den er i "sleep mode" vil det første tryk på en kontrolknap kun aktivere skærmen uden at ændre indstillinger. Efter reaktivering kan ændringer i nogle indstillinger foretages. Hvis der ikke foretages ændringer inden for 2 minutter, vil displayet gå tilbage i "sleep mode".
- Dispenseringsystemet vil ikke fungere, hvis køleskabsdøren er åben.
- Lad der gå 24 timer for køleskabet til at køle ned og fryse vand.
- Lad der gå 24 timer til at fremstille den første portion is. Kassér de første tre portioner produceret is.

Rengøring, sterilisering og vedligeholdelse

VIGTIGT: Følges anvisningerne om desinfektion ikke kan dette kompromittere den hygiejniske sikkerhed af det dispenserede vand.

- Skyl vandsystem før køleskabet benyttes for første gang og før hver gang vandfilteret udskiftes. Kassér de første 15 liter vand, svarende til 6 til 7 minutter af dispenseringen (ikke nødvendigvis i træk, men inden første forbrug) og kassér isen produceret i de første 24 timer.
- Hvis vanddispenseren ikke har været brugt i mere end 5 dage, er det tilrådeligt at rengøre kredsløbet og smide den første liter vand ud.
- Rengør isbeholderen regelmæssigt med kun drikkevand til rengøring af isbeholderen.
- Vandfilteret skal udskiftes, når det angives på kontrolpanelet, eller når is/vand dispenseren ikke har været brugt i mere end 30 dage.
- Med hver udskiftning af vandfilteret renses is- og/eller vanddispenseringssystemet ved hjælp af et desinfektionsmiddel (med natriumhypochlorit) egnet til fødevarer og som ikke ændrer materialernes egenskaber eller brug "Sanitising Kit", der er tilgængelig fra serviceafdelingen. Rens med mindst 2 liter vand før brug.
- Kun originale reservedele leveret fra producenten må anvendes ved udskiftning af komponenter i is- og vanddispenseren.

Skylning af vandforsyning

1. Brug en robust beholder til at nedtrykke vanddispenserarmen ned i og hold den nede i 5 sekunder og slip den i 5 sekunder. Gentag indtil vandet begynder at løbe frit.
2. Når vandet begynder at løbe, fortsæt med nedtrykning og frigivelse af dispenserarmen (5 sekunder nede, 5 sekunder oppe) indtil i alt 15 liter er blevet dispenseret. Dette vil skylle luft ud af filteret og vanddispenseringssystemet og forberede vandfilter til brug. Yderligere skylning kan være påkrævet i visse husstande. Når luften fjernes fra systemet, kan vandet sprøjte ud af dispenseren.

Vanddispenseren

VIGTIGT: Dispensér nok vand hver uge for at opretholde en frisk forsyning.

For at dispensere vand:

1. Tryk et robust glas mod vanddispenserarmen.
2. Fjern glasset for at stoppe dispenseringen.

Isdispenseren

Is dispenserer fra ismaskinens beholder i fryseren, når dispenserarmen bliver trykket ind. Se "Ismaskine og opbevaringsbeholder" for at slukke for ismaskinen.

Din ismaskine kan producere både knust is og isterninger. Du Skal vælge hvilken type is du foretrækker ved at trykke på knappen ISTYPE før du påbegynder isdispensering.

Skærmen vil angive hvilken type is er valgt.



KNUST



TERNING

Knust is er isterninger, der knuses før de dispenseres. Dette kan medføre en lille forsinkelse ved dispensering af knust is. Støjen fra isknuseren er normal, og isstykker kan variere i størrelse. Når der skiftes fra knust til isterninger, vil lidt knust is dispenseres sammen med de første terninger.

For at dispensere is:

1. Vær sikker på at den ønskede type is er valgt. Du kan skifte mellem isterninger og knust is ved at trykke på knappen ISTYPE.

⚠ ADVARSEL



Risiko for at skære sig

Anvend et robust glas ved afhentning af is.

I modsat fald kan det resultere i at du skærer dig.

2. Tryk et robust glas mod isdispenserarmen. Holde glasset tæt på beholderens åbning, så isen ikke falder uden for glasset.
VIGTIGT: Du behøver ikke at anvende en masse tryk på armen for at aktivere ismaskinen. Det vil ikke gøre isdispenseren hurtigere eller producere større mængder is ved at trykke hårdt.
3. Fjern glasset for at stoppe dispenseringen.
BEMÆRK: Is kan fortsætte med at dispensere i op til 10 sekunder efter glasset fjernes fra armen. Dispenseren kan fortsætte med at støje i nogle få sekunder efter dispenseringen.

Dispenserlys

Når du bruger dispenseren, vil lyset automatisk tændes. Hvis du ønsker lyset skal være tændt konstant, kan du vælge enten ON eller DIM. Skærmen vil angive hvilken funktion er valgt.



ON



DIM

ON: Tryk på LYS for at tænde dispenserens lys.

DIM: Tryk på LYS endnu en gang for at vælge DIM tilstanden. Dispenserens lys vil forblive tændt, men med en lavere intensitet.

OFF: Tryk på LYS en tredje gang for at slukke dispenserens lys.

Dispenserens lys er lysdioder, som ikke kan udskiftes. Hvis det viser sig, at dine dispenserlys ikke fungerer, skal du se "Fejlfinding" for yderligere oplysninger.

Dispenserlys lås

Dispenseren kan slukkes ved rengøring eller for at undgå utilsigtet dispensering af små børn og kæledyr.

BEMÆRK: Låsefunktionen afbryder ikke strømmen til køleskabet, til ismaskinen eller til dispenserens lys. Den deaktiverer blot kontrolenheder og dispenserarm. Se "Ismaskine og opbevaringsbeholder" for at slukke for ismaskinen.

- Tryk på og hold LÅS nede i 3 sekunder for at slukke for dispenseren.

- Tryk på og hold LÅS nede endnu en gang for at tænde for dispenseren.

Skærmen vil angive, om dispenseren er slukket.



Vandfiltreringssystem

Vandfilteret er placeret i den øvre højre side af køleskabet.

Vandfilter Status Lys

Når et vandfilter er blevet installeret i køleskabet, vil vandfiltrets statusindikatorlys fortælle dig, når det er tid til at skifte dit vandfilter.

- Vandfilterets status ikon vil ændre sig fra Normal (blåt vand) til Bestil (røde bølger) og "Bestil Filter" (orange), når 90 % af den mængde vand, som filteret er designet til at bearbejde, er passeret gennem filteret ELLER 5 måneder er gået, siden filteret blev installeret.
- "Erstat Filter" (rød) ikonet lyser og blinker kontinuerligt under dispensering, når den nominelle mængde vand har passeret gennem filteret ELLER 6 måneder er gået, siden filteret blev installeret. Et nyt vandfilter skal straks installeres, når 'Udskift' lyset er tændt.
- Efter 14 dage fra det tidspunkt 'Udskift' begynder at blinke vil "Udskift filter" og "vand" ikonerne lyse (rød) hele tiden og blinker kontinuerligt under dispensering. Desuden vil en alarm lyde tre gange efter hvert brug.

Vandfilteret til éngangsbrug bør udskiftes mindst hver 6. måned. Hvis vandstrømmen til vanddispenseren eller ismaskinen falder markant før 6 måneder er gået, skal vandfilteret udskiftes oftere.

Nulstil Vandfilter Status

Efter vandfilteret er udskiftet, skal vandfilter status nulstilles. På skærmen, tryk og hold FILTER NULSTIL nede i 3 sekunder. Status lyset vil ændre sig fra Udskift Filter (rød) til Normal (hvide bølger og vanddråbe), når systemet er nulstillet.

Udskiftning af vandfilteret

VIGTIGT: Luft, der er fanget i vandsystemet kan forårsage at vand og filter udstødes. Dispensér altid vandet i mindst 2 minutter før filteret eller den blå bypass hætte fjernes.

1. Få adgang til filteret ved at trykke opad på den riflede del af vandfilterdækslet.
2. Drej filteret mod uret for at fjerne det.
3. Fjern forseglingsmærket fra udskiftningsfilteret og sæt filterenden i filterhovedet.
4. Drej filtret med uret indtil det møder modstand. Klik filterdækslet på plads.
5. Skyl vandsystemet Se "Vand- og Isdispensere."

BEMÆRK: Dispenserfunktionen kan anvendes uden et påmonteret vandfilter. Vandet vil ikke blive filtreret. Hvis denne mulighed vælges, skal filteret udskiftes med den blå bypass hætte.

KØLESKABSVEDLIGE- HOLDELSE

Rengøring

⚠ ADVARSEL



Eksplisionsfare

Anvend ikke-brændbare rengøringsmidler.

I modsat fald kan det resultere i dødsfald, eksplosion eller brand.

Både køleskabs- og frysersektionen afrimes automatisk. Men begge dele skal rengøres én gang om måneden for at undgå lugt. Spild tørres op med det samme.

VIGTIGT:

- Da luft cirkulerer mellem alle rum, vil lugte, der er dannet i det ene rum, overføres til det andet. Du skal rengøre alle rum for at fjerne lugt. For at undgå lugtoverførsel og udtørring af fødevarer, pak ind eller dæk fødevarer godt til.
- Brug ikke slibende eller barske rengøringsmidler, såsom vinduessprays, skuremidler, brandfarlige væsker, rengøringsmidler med voks, koncentrerede rensmiddel, neglelakfjerner, blegemidler eller midler, der indeholder olieprodukter. Brug ikke papirservietter, skuresvampe eller andre skrappe rengøringsmiddelværktøjer, der kan ridse eller ødelægge materialerne.

Indvendig rengøring

1. Tag køleskabets stik ud eller afbryd strømmen.
2. Brug en ren svamp eller en blød klud og et mildt rengøringsmiddel i varmt vand, vask med hånden, skyl og tør aftagelige dele og indvendige overflader grundigt.
3. Sæt køleskabets stik til og tænd for strømmen.

Rengør touch screen displayet på dispenserpanelet

1. Vær sikker på at stikket til køleskabet er trukket ud eller at strømmen er afbrudt, før du tørrer skærmen af for at undgå utilsigtet ændring af indstillingerne.
2. Bland en opløsning af mildt rengøringsmiddel i varmt vand. Fugt en blød, fnugfri klud med opløsning og tør forsigtigt skærmen af.

BEMÆRK: Sprøjt eller tør ikke væsker direkte på skærmen og brug ikke en for våd klud.

3. Sæt køleskabets stik til og tænd for strømmen.

Rengør de udvendige overflader

1. Tag køleskabets stik ud eller afbryd strømmen.
2. Brug en ren svamp eller en blød klud og et mildt rengøringsmiddel i varmt vand, vask, skyl og tør grundigt det udvendige rustfrie stål og malede metaloverflader.
3. Sæt køleskabets stik til og tænd for strømmen.

Rengør kondensatoren

Der er ingen grund til rutinemæssig rengøring af kondensatoren i normale hjemlige driftsmiljøer. Hvis miljøet er særligt fedtet eller støvet, eller der er en del kæledyr i hjemmet, bør kondensatoren renses hver 2. til 3. måneder for at sikre maksimal effektivitet.

For at rengøre kondensatoren:

1. Tag køleskabets stik ud eller afbryd strømmen.
 2. Fjern bundgitteret.
 3. Brug en støvsuger med en blød børste til at rengøre grillen, de åbne arealer bag gitter og kondensatorens forreste overflade.
 4. Sæt derefter bundgitteret tilbage.
 5. Sæt køleskabets stik til og tænd for strømmen.
-

Udskiftning af lyspære

VIGTIGT: De lamper, der anvendes i køleskabet er specielle lamper til elektriske husholdningsapparater, og de er ikke egnet til almindeligt rumlys (Regulativ (EC) 244/2009).

BEMÆRK: Ikke alle køleskabspærer passer til dit køleskab. Sørg for at udskifte pæren med en køleskabspære af samme størrelse, form og effekt (ikke større end 40 watt).

- Dispenserens lys er lysdioder, som ikke kan udskiftes.
 - På nogle modeller er det indvendige lys lysdioder, der ikke kan udskiftes.
 - Nogle modeller kan have lysdioder i et rum og en almindelig køleskabspære i et andet rum.
-

Hvis du vil udskifte en køleskabspære:

1. Tag køleskabets stik ud eller afbryd strømmen.
2. Fjern lysskærmen(e) hvis det er nødvendigt.
 - Tryk på begge sider af lysskærmen, mens der trækkes nedad for at fjerne.

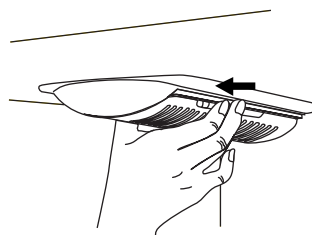

3. Udskift den udbrændte pære(r) med køleskabspære(r) ikke større end 40 watt.
 4. Udskift lysskærmen(e) ved at indsætte tapperne på skærmen ind i de aflange huller og klik på plads.
BEMÆRK: Tving ikke skjoldet ud over låsebeslaget for at undgå at beskadige lysskærmen.
 5. Sæt køleskabets stik til og tænd for strømmen.
-

FEJLFINDING

Prøv de foreslåede løsninger her først, før du ringer for at få hjælp.

Betjening af køleskab

Køleskabet fungerer ikke

- **Er netledningsstikket sat til?** Sæt ind i en jordet stikkontakt.
- **Fungerer stikkontakten?** Tilslut en lampe for at se om stikkontakten fungerer.
- **Husholdningssikringen sprunget eller afbryder udløst?** Udskift sikringen eller slå afbryderen til. Ring til en elektriker hvis der stadig er problemer.
- **Er kontrolenheder tændt?** Vær sikker på at køleskabets kontrolenheder er tændt. Se "Brug af kontrolenhed(er)."
- **Ny installation?** Lad der gå 24 timer efter installationen for køleskabet til at afkøle helt.

BEMÆRK: Justering af temperaturkontrolenhed til den koldeste indstilling vil ikke køle nogen af rummene ned hurtigere.

Motoren synes at køre for meget

Dit nye køleskab kan køre længere end dit gamle på grund af dens højeffektive kompressor og ventilatorer. Enheden kører måske endnu længere, hvis lokalet er varmt, en stor fødevarer belastning er lagt ind, dørene åbnes ofte eller hvis dørene er blevet efterladt åbne.

Køleskabet virker støjende

Køleskabsstøj er blevet reduceret i årenes løb. På grund af denne reduktion kan du måske høre stødvise lyde fra dit nye køleskab, som du ikke bemærkede ved din gamle model. Nedenfor er angivet nogle normale lyde med forklaringer.

- **Brummen** - høres, når vandventilen åbner for at fylde ismaskinen
 - **Pulseren** - justering af ventilatorer/kompressor for at optimere ydeevnen
 - **Hvæsende/Raslende** - strøm af kølemiddel, bevægelse af vandledninger eller elementer anbragt på toppen af køleskabet
 - **Sydende/Skvulpen** - vand drypper ned på opvarmningsanlægget under afrimning
 - **Popping** - sammentrækning/udvidelse af indvendige vægge, især under den indledende afkøling
 - **Vand der løber** - kan høres, når isen smelter under afrimning, og der løber vand ned i afløbsskålen
 - **Knirkende/Cracking** - optræder når isen bliver udskudt fra ismaskineformen.
-

Dørene kan ikke lukkes helt

- **Dør blokeret?** Flyt madindpakninger væk fra døren.
 - **Beholder eller hylde er i vejen?** Skub beholder eller hylde tilbage til den korrekte position.
-

Dørene er vanskelige at åbne

ADVARSEL



Eksplosionsfare

Anvend ikke-brændbare rengøringsmidler.

I modsat fald kan det resultere i dødsfald, eksplosion eller brand.

- **Pakninger beskidte eller klistrede?** Rens pakninger og kontaktoverflader med mild sæbe og varmt vand. Skyl og tør efter med en blød klud.

Temperatur og fugt

Temperaturen er for høj

- **Ny installation?** Lad der gå 24 timer efter installationen for køleskabet til at afkøle helt.
- **Dør(e) ofte åbnet eller efterladt åbne?** Tillader varm luft ind i køleskabet. Minimér åbning af døre og hold dørene helt lukket.
- **Stor mængde fødevarer lagt ind?** Lad der gå flere timer for køleskabet til at vende tilbage til normal temperatur.
- **Kontrolenheder indstillet korrekt efter de omgivende forhold?** Justér kontrolenhederne til en koldere indstilling. Kontrollér temperaturen efter 24 timer. Se "Brug af kontrolenhed(er)."

Temperaturen er for lav i køleskabet

- **Køleskabsventilator blokeret?** Hvis luftventilen, der er placeret i øverste, venstre, bageste hjørne af køleskabet er blokeret af genstande, der er placeret direkte foran den, vil køleskabet blive for koldt. Flyt emner væk fra ventilationsåbningen.
- **Er isopbevaringsbeholderen placeret korrekt?** Se "Ismaskine og isopbevaringsbakke."
- **Kontrolenheder indstillet korrekt efter de omgivende forhold?** Justér kontrolenhederne til en varmere indstilling. Kontrollér temperaturen efter 24 timer. Se "Brug af kontrolenhed(er)."

Der er en indvendig fugtphobning

BEMÆRK: Nogen fugtphobning er normal.

- **Fugtigt værelse?** Bidrager til fugtphobning.
- **Dør(e) ofte åbnet eller efterladt åbne?** Tillader fugtig luft ind i køleskabet. Minimér åbning af døre og hold dørene helt lukket.

Is og vand

Ismaskinen producerer ikke is eller ikke nok is

- **Er køleskab forbundet til vandforsyning og forsyningslukkeventil åben?** Tilslut køleskabet til vandforsyningen og luk forsyningslukkeventilen helt op.
- **Knæk i vandforsyningslinjen?** Et knæk i linjen kan reducere vandstrømmen. Ret vandforsyningslinjen ud.
- **Er ismaskinen tændt?** Vær sikker på at ismaskinen er tændt. Se "Ismaskine og isopbevaringsbakke."
- **Ny installation?** Vent 24 timer efter ismaskinens installation til isproduktionen begynder. Vent 72 timer til fuld isproduktion.
- **Er køleskabsdøren helt lukket?** Luk døren fast i. Se "Dørene kan ikke lukkes helt" hvis de ikke lukker helt.
- **Er en stor mængde is fjernet for nylig?** Lad der gå 24 timer for ismaskinen til at producere mere is.
- **Sidder der isterninger fast i ismaskinens udkasterarm?** Fjern is fra udkasterarmen med et plastikværktøj.
- **Er vandfilteret monteret på køleskabet?** Fjern filteret og kør ismaskinen. Hvis isvolumen forbedres, kan filteret være tilstoppet eller forkert installeret. Udskift filter eller geninstaller det korrekt.
- **Er et omvendt osmotisk vandfiltrationssystem tilsluttet din koldtvandsforsyning?** Dette kan formindske vandtryk.

Isterningerne er hule eller små

BEMÆRK: Dette er en indikation af lavt vandtryk.

- **Er vandlukkeventilen ikke helt åben?** Drej vandlukkeventilen fuldt åben.
- **Knæk i vandforsyningslinjen?** Et knæk i linjen kan reducere vandstrømmen. Ret vandforsyningslinjen ud.
- **Er vandfilteret monteret på køleskabet?** Fjern filteret og kør ismaskinen. Hvis iskvaliteten forbedres, kan filteret være tilstoppet eller forkert installeret. Udskift filter eller geninstaller det korrekt.
- **Er et omvendt osmotisk vandfiltrationssystem tilsluttet din koldtvandsforsyning?** Dette kan formindske vandtryk.
- **Er der flere spørgsmål vedrørende vandtrykket?** Ring til en autoriseret, kvalificeret blikkenslager.

Dårlig smag, lugt eller grå farve i isen

- **Nye VVS forbindelser?** Nye VVS forbindelser kan forårsage misfarvet eller dårligt smagende is.
- **Er isen opbevaret for længe?** Kassér isen. Vask isbeholderen. Lad der gå 24 timer for ismaskinen til at producere ny is.
- **Lugtoverførsel fra mad?** Brug lufttæt og fugttæt emballage til opbevaring af mad.
- **Er der mineraler (såsom svovl) i vand?** Det er måske nødvendigt at installere et vandfilter for at fjerne disse mineraler.
- **Er vandfilteret monteret på køleskabet?** Grå eller mørk misfarvning af isen indikerer, at vandfiltreringssystemet har brug for yderligere skylning. Skyl vandsystemet før du bruger et nyt vandfilter. Udskift vandfilteret, når det indikeres. Se "Vandfiltreringssystem."

Vand- og isdispenser fungerer ikke korrekt

- **Er køleskab forbundet til vandforsyning og forsyningslukkeventil åben?** Tilslut køleskabet til vandforsyningen og luk forsyningslukkeventilen helt op.
- **Knæk i vandforsyningslinjen?** Ret vandforsyningslinjen ud.
- **Ny installation?** Skyl og fyld vandsystemet. Se "Vand- og isdispensere."
- **Er vandtrykket mindst 35 psi (241 kPa)?** Vandtrykket til hjemmet bestemmer strømmen fra dispenseren.
- **Er vandfilteret monteret på køleskabet?** Fjern filteret og kør dispenser. Hvis vandvolumen forbedres, kan filteret være tilstoppet eller forkert installeret. Udskift filter eller geninstaller det korrekt.
- **Udsender vanddispenserens målte fyldefunktion ikke en nøjagtig mængde vand?** Kalibrér vanddispenser. Se "Vand- og isdispensere."
- **Er køleskabsdøren helt lukket?** Luk døren fast i. Se "Døre kan ikke lukkes helt" hvis de ikke lukker helt.
- **Har dørene for nyligt været fjernet?** Vær sikker på at vanddispenserens lednings/slangesamling er blevet korrekt genforbundet ved toppen af køleskabsdøren. Se "Køleskabsdøre og skuffe."
- **Er et omvendt osmotisk vandfiltrationssystem tilsluttet din koldtvarmsforsyning?** Dette kan formindske vandtryk.

Vand lækker fra dispensersystemet

BEMÆRK: En eller to dråber af vand efter dispensering er normal.

- **Blev glasset ikke holdt under dispenseren længe nok?** Hold glasset under dispenseren 2 til 3 sekunder efter frigivelse af dispenserarmen.
- **Ny installation?** Skylning af vandforsyning. Se "Vand- og isdispensere."
- **Er vandfilter for nyligt blevet skiftet?** Skylning af vandsystem. Se "Vand- og isdispensere."

Vand fra dispenseren er varmt

BEMÆRK: Vand fra dispenseren afkøles kun til 50 °F (10 °C).

- **Ny installation?** Lad der gå 24 timer efter installationen for vandforsyningen til at afkøle helt.
- **Nyligt dispenseret store mængder vand?** Lad der gå 24 timer efter installationen for vandforsyningen til at afkøle helt.
- **Vand er ikke for nylig blevet dispenseret?** Det første glas vand er måske ikke koldt. Kassér det første glas vand.
- **Køleskabet er forbundet til en koldtvarmsledning?** Vær sikker på at køleskabet er forbundet til en koldtvarmsledning.



PÄÄLEKKÄIN SIJOITETTU JÄÄKAAPPI

Käyttö- ja huolto-opas

Sisällysluettelo..... 2

Sisällysluettelo

JÄÄKAAPIN TURVALLISUUS	2	JÄÄKAAPIN KÄYTTÖ	6
Sisällysluettelo.....	2	Ovien avaaminen ja sulkeminen.....	6
Vanhan jääkaapin asianmukainen hävittäminen.....	3	Säädinten käyttäminen.....	7
ASENNUSOHJEET	4	Vihanneslokeroon kosteussäädin.....	8
Jääkaappipakkauksen avaaminen.....	4	Jääpalakone ja jääpala-astia.....	8
Ennen käyttöä.....	4	Veden ja jään annostelijat.....	9
Sijoituspaikan vaatimukset.....	5	Veden suodatusjärjestelmä.....	10
Kahvan irrottaminen ja vaihto.....	5	JÄÄKAAPIN HOITO	10
Ovien ja saranoiden irrottaminen ja vaihtaminen.....	6	Puhdistus.....	10
Kytkeä vedenjakeluun.....	6	Lampun vaihtaminen.....	11
Ovien säätö.....	6	VIANMÄÄRITYS	11
		Jääkaapin toiminta.....	11
		Lämpötila ja kosteus.....	12
		Jää ja vesi.....	12

JÄÄKAAPIN TURVALLISUUS

Omasi ja muiden turvallisuus on erittäin tärkeää.

Tässä oppaassa ja laitteissa on monia tärkeitä turvallisuusviestejä. Lue ja noudata aina kaikkia turvallisuusviestejä.



Tämä on varoitussymboli.

Tämä symboli varoittaa sinua mahdollisista vaaroista, jotka voivat tappaa tai satuttaa sinua ja muita.

Kaikkien turvallisuusviestien jälkeen näytetään varoitussymboli ja joko sana "VAARA" tai "VAROITUS".

Nämä sanat tarkoittavat:

VAARA

Voit kuolla tai loukkaantua vakavasti, mikäli et välittömästi noudata ohjeita.

VAROITUS

Voit kuolla tai loukkaantua vakavasti, mikäli et noudata ohjeita.

Kaikki turvallisuusviestit kertovat sinulle mahdollisen turvallisuusvaaran, kuinka loukkaantumiseriskiä pienennetään ja mitä tapahtuu, jos ohjeita ei noudateta.

TÄRKEÄT TURVALLISUUSOHJEET

VAROITUS: Vähennä tulipalon, sähköiskun tai loukkaantumisen vaaraa jääkaappia käyttäessä noudattamalla näitä perusvarotoimenpiteitä:

- Kytke pistoke maadoitettuun pistorasiaan.
- Älä poista maadoituspiikkiä.
- Älä käytä sovitinta.
- Älä käytä jatkojohtoa.
- Katkaise virta ennen huoltoa.
- Laita kaikki osat ja paneelit paikalleen ennen käyttöä.
- Irrota vanhan jääkaappisi ovet.
- Käytä palamatonta puhdistusainetta.
- Älä käytä sulatusprosessin nopeuttamiseksi muita kuin valmistajan suosittelemia mekaanisia, sähköisiä tai kemiallisia keinoja.
- Älä säilytä tai käytä öljyä, helposti syttyviä nesteitä tai kaasua tämän tai muiden sähkölaitteiden läheisyydessä. Höyryt voivat aiheuttaa tulipaloja tai räjähdyksiä.
- Älä säilytä tässä jääkaapissa räjähdysherkkiä aineita kuten aerosolipurkkeja, joissa on helposti syttyvää ponneainetta.
- Älä käytä tai aseta sähkölaitteita jääkaapin osastojen sisään, mikäli niiden tyyppi ei ole nimenomaisesti valmistajan hyväksymä.
- Käytä kahta tai useampaa ihmistä jääkaapin siirtämiseen ja asentamiseen.
- Katkaise virta ennen jääpalakoneen asennusta (vain malleille, joissa on jääpalakonevalmuis).
- Pätevän huoltoasentajan tulee asentaa vesiletkut ja jääpalakone.
- Käytä tukevatekoista lasia jään annosteluun (joissain malleissa).
- Älä syö jääpaloja tai mehujäätä välittömästi pakastimesta ottamisen jälkeen, koska ne voivat aiheuttaa kylmävaurioita.
- Älä niele jääpakkausten (ei-myrkyllistä) sisältöä (joissain malleissa).
- Tätä laitetta ei ole tarkoitettu sellaisten henkilöiden (mukaan luettuna lapset) käytettäväksi, joiden fyysiset, aistinvaraiset tai henkiset kyvyt ovat heikentyneet, tai joilta puuttuu kokemus ja tieto laitteen käyttöön, mikäli heidän turvallisuudestaan vastuussa oleva henkilö ei valvo tai ohjeista heitä laitteen käyttöön.
- Vältä lasten loukkuunjäämis- ja tukehtumisvaara pitämällä heidät pois leikkimästä tai piiloutumasta jääkaapin sisään.
- Jos virtajohto on vahingoittunut, valmistajan tai sen huoltoedustajan tai vastaavasti pätevän henkilön tulee vaihtaa se vaarojen välttämiseksi.

PIDÄ NÄMÄ OHJEET TALLESSA

Vanhan jääkaapin asianmukainen hävittäminen

VAROITUS

Tukehtumisvaara

Irrota vanhan jääkaappisi ovet.

Tämän noudattamatta jättäminen voi johtaa kuolemaan tai aivovaurioon.

TÄRKEÄÄ: Lapsen loukkuun jääminen ja tukehtuminen eivät ole menneitä ongelmia. Pois heitetyt tai hylätyt jääkaapit ovat yhä vaarallisia – vaikka ne lojuisivat ”vain muutaman päivän”. Jos olet hävittämässä vanhaa jääkaappia, noudata näitä ohjeita onnettomuuksien estämiseksi.

Ennen kuin heität pois vanhan jääkaapin tai pakastimen:

- Kun romutat jääkaappia, tee siitä käyttökelvoton katkaisemalla virtajohto.
- Ota ovet irti, jotta lapset eivät pysty kiipeämään sisään ja jäämään loukkuun.

- Jätä hyllyt paikalleen, jotta lapsien olisi hankalampi kiivetä sisään.

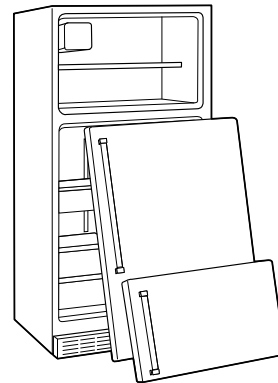

Romuttaminen ja hävittäminen

TÄRKEÄÄ: Romuta jääkaappi paikallisten jätteenhävitysmääräysten mukaisesti viemällä se keräyskeskukseen; älä jätä jääkaappia ilman valvontaa edes muutamaksi päiväksi, koska se on mahdollinen vaara lapsille.

- Laite on valmistettu käyttämällä kierrätettävää materiaalia. Tämä laite on merkitty eurooppalaisen sähkö- ja elektroniikkalaiteromun direktiivin 2002/96/EY (WEEE) mukaisesti. Varmistamalla tämän laitteen asianmukaisen hävityksen voit auttaa estämään mahdollisesti negatiivisia seurauksia ympäristölle ja ihmisten terveydelle.
- Tämä laitteessa tai sen mukana tulevissa asiakirjoissa oleva symboli osoittaa, että laitetta ei saa käsitellä kotitalousjätteenä, vaan se tulee viedä erityiseen keräyskeskukseen sähkö- ja elektroniikkalaitteiston kierrätystä varten.



- Saat lisätietoja tämän tuotteen käsittelystä, uudelleenkäytöstä ja kierrätyksestä ottamalla yhteyttä pätevään paikallistoimistoon, kotitalousjätteen keräyspalveluun tai kauppaan, josta ostit laitteen.
- Tämä laite ei sisällä CFC-kaasuja. Jäähdytyspiiri sisältää R134a:ta (HFC) tai R600a:ta (HC) (katso laitteen sisällä olevaa arvokilpeä).
- Laitteet, joissa on isobutaania (R600a): Isobutaani on maakaasu, jolla ei ole ympäristövaikutusta, mutta joka on helposti syttyvä. Varmista siksi, että jäähdytyspiirin putket eivät ole vaurioituneet.
- Tämä tuote voi sisältää Kioton sopimuksen kattavia fluorattuja kasvihuonekaasuja; jäähdytyskaasu on hermeettisesti suljetun järjestelmän sisällä. Jäähdytyskaasu: R134a:n kasvihuonevaikutus on 1300.

Vaatimustenmukaisuusvakuutus

- Tämä laite on suunniteltu elintarvikkeiden säilytykseen ja se on valmistettu asetuksen (EY) nro 1935/2004 mukaisesti.
- Tämä laite on suunniteltu, valmistettu ja markkinoitu seuraavien direktiivien mukaisesti:
 - "Matalajännite"-direktiivin 2006/95/EY turvallisuustavoitteet (korvaa 73/23/ETY ja myöhemmät lisäykset).
 - "Sähkömagneettinen yhteensopivuus"-direktiivin 2004/108/EY suojausvaatimukset.

ASENNUSOHJEET

Jääkaappipakkauksen avaaminen

TÄRKEÄÄ: Pätevän asentajan on avattava jääkaappi pakkauksesta ja kytkettävä se näiden asennusohjeiden mukaisesti.

VAROITUS

Liiallisen painon vaara

Käytä kahta tai useampaa ihmistä jääkaapin siirtämiseen ja asentamiseen.

Tämän noudattamatta jättäminen voi johtaa selkä- tai muuhun vammaan.

Pakkauksen poistaminen

- Poista teippi- ja liimajäämät pinnalta ennen jääkaapin kytkemistä päälle. Hiero pieni määrä nestemäistä astianpesuainetta liimaan sormillasi. Pyyhi se pois lämpimällä vedellä ja kuivaa.
- Älä käytä teräviä välineitä, spritää, helposti syttyviä nesteitä ja hankaavia puhdistusaineita teipin tai liiman poistoon. Nämä aineet voivat vahingoittaa jääkaapin pintaa. Saat lisätietoja kohdasta "Jääkaapin turvallisuus".

Jääkaappia siirrettäessä:

Jääkaappi on painava. Kun sitä siirretään puhdistusta tai huoltoa varten, muista peittää lattia pahrilla tai levyillä lattiavaurion estämiseksi. Vedä jääkaappi aina suoraan ulos sitä siirrettäessä. Älä heiluttele tai "kävelytä" jääkaappia, kun sitä yritetään siirtää, koska se voi aiheuttaa lattiavaurion.

- Kun jääkaappi on poistettu pakkauksestaan, varmista, että se ei ole vahingoittunut ja että ovet sulkeutuvat asianmukaisesti. Kaikki vauriot tulee ilmoittaa jälleenmyyjälle 24 tunnin sisällä jääkaapin toimituksesta.
- Pakkausmateriaalien hävittäminen/kierrättäminen Pakkausmateriaali, jossa on tämä symboli, on 100 % kierrätettävää. Hävitä paikallisten määräysten mukaisesti. Pidä pakkausmateriaalit (muovipussit, styroksiosat, tms.) poissa lasten ulottuvilta, koska ne voivat olla vaarallisia. 

Ennen käyttöä

TÄRKEÄÄ:

- Varmistaaksesi jääkaapin parhaimman käytön, lue käyttöohjeet, jotka sisältävät jääkaapin kuvauksen ja muita hyödyllisiä neuvoja.
- Odota vähintään 2 tuntia ennen jääkaapin kytkemistä päälle varmistaaksesi, että jäähdytyspiiri on täysin tehollinen.

Sähkövaatimukset

TÄRKEÄÄ: Pätevän asentajan on suoritettava asennus ja sähkökytkennät valmistajan ohjeiden ja paikallisten turvamääräysten mukaisesti.

- Jääkaappi on suunniteltu toimimaan erillisellä 220–240 voltin, 10 ampeerin, 50/60 Hz:n kiertoajalla.
- Varmista, että arvokilvessä määritelty jännite vastaa kotisi jännitettä.
- Laite on voitava irrottaa virransyötöstä vetämällä pistoke irti tai kaksinapaisen verkkovirtakytkimen välityksellä, joka on asennettu pistorasiasta ylävirtaan.
- Virtajohdon muokkaus tai vaihto tulee suorittaa vain pätevän henkilöstön tai jälkimyyntipalvelun toimesta.

Puhdistus ennen käyttöä

Kun olet poistanut kaikki pakkausmateriaalit, puhdista jääkaappi sisältä ennen sen käyttämistä. Katso puhdistusohjeet kohdasta "Jääkaapin hoito".

Tärkeää tietoa lasihyllyistä ja -kansista:

Älä puhdista lasihyllyjä ja -kansia lämpimällä vedellä niiden ollessa kylmiä. Hyllyt ja kannet voivat rikkoontua, jos ne altistuvat äkillisille lämpötilamuutoksille tai iskuille, kuten kolahduksille. Karkaistu lasi on suunniteltu särkymään useiksi, pieniksi siruiksi. Tämä on normaalia. Lasihyllyt ja -kannet ovat painavia. Käytä molempia käsiä niitä irrottaessa, jotta ne eivät putoaisi.

Elintarvikkeiden säilytys

- Käytä jääkaappiosaa vain tuoreiden elintarvikkeiden säilyttämiseen ja pakastinosaa pakasteiden säilytykseen, tuoreiden elintarvikkeiden pakastamiseen ja jääpalojen tekoon.
- Älä säilytä nesteitä sisältäviä lasiastioita pakastinosassa, koska ne voivat rikkoutua.
- Vältä pakkaamattomien elintarvikkeiden säilytystä suorassa kosketuksessa jääkaappi- tai pakastinosien sisäpintojen kanssa.

Sijoituspaikean vaatimukset

VAROITUS



Räjähdyksvaara

Pidä helposti syttyvät materiaalit ja höyryt, kuten bensiini, poissa jääkaapista.

Tämän noudattamatta jättäminen voi johtaa kuolemaan, räjähdykseen tai tulipaloon.

Asenna jääkaappi tasaisesti lattialle, joka on tarpeeksi vahva kannattelemaan sen painoa ja paikkaan, joka soveltuu sen kokoon ja käyttöön.

TÄRKEÄÄ: Tämä jääkaappi on suunniteltu sisätiloihin, kotitalous- tai vastaaviin käyttötarkoituksiin kuten:

- Henkilöstökeittäisiin kaupoissa, toimistoissa ja muissa työympäristöissä.
- Maatiloilla ja asiakaskäyttöön hotelleissa, motelleissa ja muissa asuinympäristöissä.
- Aamiaismajoitusympäristöissä

Ilmanvaihto

Asenna jääkaappi kuivaan ja hyvin ilmastoituun paikkaan. Varmista jääkaapin asianmukainen ilmanvaihto jättämällä 1/2" (1,25 cm) tila kunkin sivun ja yläreunan ympärille. Jätä 1" (2,54 cm) tilaa jääkaapin taakse. Jos jääkaapissa on jääpalakone, jätä taakse lisätilaa vesijohtokytkeä varten. Kun asennat jääkaappia kiinteän seinän viereen, jätä vähintään 3/4" (9,5 cm) tila jääkaapin ja seinän väliin, jotta ovi kääntyisi auki.

HUOMAA: Pidä jääkaapin ilmanvaihtoaukot puhtaina.

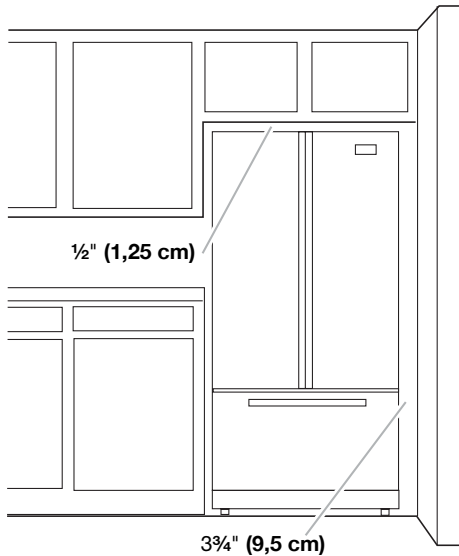

Lämpötila

Tämä jääkaappi on suunniteltu käytettäväksi paikoissa, joissa lämpötila on seuraavilla alueilla, arvokilvessä osoitetun ilmastoluokan mukaisesti. Jääkaappi ei saata toimia asianmukaisesti, jos se jätetään pitkäksi aikaa määritetyn alueen ulkopuolella olevaan lämpötilaan.

HUOMAA: Suosittelemme, ettet asenna jääkaappia lämmönlähteen, kuten uunin tai lämmityspatterin lähelle.

Ilmastoluokka	Huoneenlämp. (°C)	Huoneenlämp. (°F)
SN	10–32	50–90
N	16–32	61–90
ST	16–38	61–100
T	16–43	61–110

Kahvan irrottaminen ja vaihto

Mittaa oviaukko ja jääkaapin syvyys ja leveys. Irrota kahvat ja ovet tarvittaessa.

Jääkaapin ovenkahvat

TÄRKEÄÄ: Vältäaksesi pinnan naarmuuntumisen, älä paina kahvoja jääkaappiin niitä vaihtaessasi.

Kahvan irrottaminen:

1. Ota kahvan alaosasta tiukasti kiinni, liu'uta kahvaa ylös ja vedä kahva suoraan ulos ovesta.
2. Toista vaihe 1 irrottaaksesi kahvan vierekkäisestä ovesta.

Kahvan vaihtaminen:

1. Sijoita kahva siten, että kiinnityspidikkeiden suuret reiät ovat alhaalla ja kohdista reiät oven nastojen kanssa.
2. Käännä kahvaa niin, että kiinnityspidikkeet ovat tasaisesti ovea vasten ja liu'uta kahvaa alas sen kiinnittämiseksi.

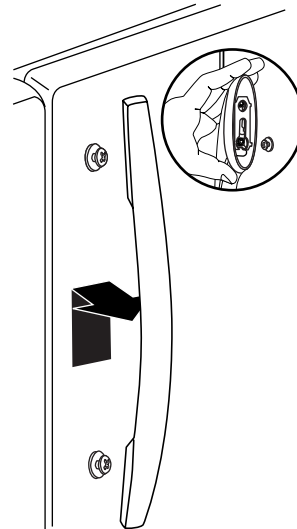

Pakastinlaatikon kahva

Kahvan irrottaminen:

1. Liu'uta kahvaa vasemmalle irrottaaksesi asennuspidikkeessä olevat aukot laatikon nastoista ja vedä se irti laatikosta.

Kahvan vaihtaminen:

1. Sijoita kahva siten, että kiinnityspidikkeiden suuret reiät ovat kohdakkain oven nastrojen kanssa.
2. Käännä kahvaa niin, että kiinnityspidikkeet ovat tasaisesti laatikkoa vasten ja liu'uta kahvaa oikealle sen kiinnittämiseksi.

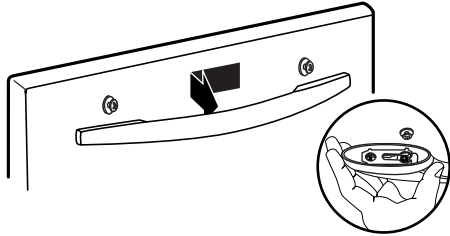

Ovien ja saranoiden irrottaminen ja vaihtaminen

TÄRKEÄÄ: Ota yhteyttä pätevään asentajaan tämän tehtävän suorittamiseksi.

Kytkeä vedenjakeluun

TÄRKEÄÄ: Ota yhteyttä pätevään asentajaan tämän tehtävän suorittamiseksi.

- Noudata paikallisia vesi- ja sähkötyötiön kytkentämääräyksiä.
- Tee kytkentä vedenjakeluun valmiiksi ennen sähkökytkentöjä.
- Käytä uuden laitteen mukana toimitettua letkua; älä käytä aiemman laitteen letkua uudestaan.
- Kaikki laitteet, jotka on varustettu automaattisella jääpalakoneella ja veden annostelijalla tulee kytkeä vedenjakeluun, joka toimittaa vain juomavettä (vesiverkon paine välillä 0,17–0,81 Mpa [1,7–8,1 baaria]). Automaattinen jääpalakone ja/tai veden annostelijat, joita ei ole suoraan kytketty vedenjakeluun, tulee täyttää vain juomavedellä.

Ovien säätö

TÄRKEÄÄ:

- Jääkaapissa on kaksi edestä säädettävää ruuvia – yksi kummallakin jääkaapin alustan puolella. Jos jääkaappi vaikuttaa epävakaalta tai haluat oven sulkeutuvan helpommin, käytä alla annettuja ohjeita.
 - Ennen jääkaapin siirtämistä, nosta säätöruuveja, niin että etupyörät koskettavat lattiaa.
1. Poista alustan säleikkö. Tartu säleikköön tiukasti ja vedä sitä itseäsi kohti.
HUOMAA: Mallista riippuen sinun on ehkä irrotettava kaksi ruuvia ennen alustan säleikön poistamista.

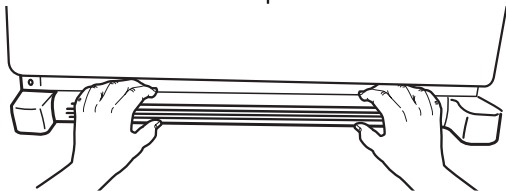

2. Nosta tai laske kaappia.

Käytä 1/4" kuusiokulma-avainta kääntämään säätöruuveja kummaltakin puolelta nostaaksesi tai laskeaksesi sitä jääkaapin puolta.

HUOMAA: Jos joku työntää jääkaapin yläreunaa vasten, säätöruuveihin kohdistuu vähemmän painoa. Tämä tekee ruuvien kääntämisestä helpompaa. Säätöruuvia joudutaan ehkä kääntämään useita kertoja jääkaapin kallistuksen säätämiseksi.

- Nosta kääntämällä säätöruuvia myötäpäivään.
- Laske kääntämällä säätöruuvia vastapäivään.

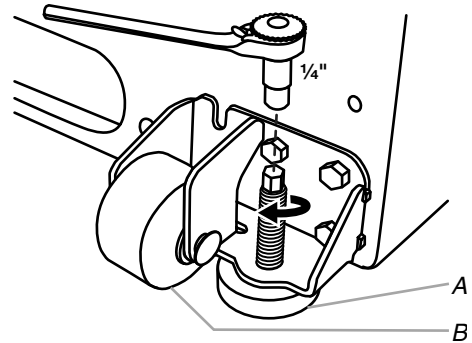

A. Säätöruuvi
B. Etupyörä

3. Avaa ovi uudestaan varmistaaksesi, että se sulkeutuu niin haluamallasi tavalla. Jos ei, kallista jääkaappia vähän enemmän taaksepäin kääntämällä molempia säätöruuveja myötäpäivään. Se voi tarvita useita lisäkierroksia ja molempia ruuveja on käännettävä yhtä paljon.
4. Laita alustan säleikkö takaisin paikalleen.

JÄÄKAAPIN KÄYTTÖ

Ovien avaaminen ja sulkeminen

Jääkaapissa on kaksi osaston ovea. Ovet voidaan avata ja sulkea joko erikseen tai yhdessä.

Vasemmassa jääkaapin ovessa on pystysuunnassa saranoitu tiiviste.

- Kun vasemmanpuolinen ovi avataan, saranoitu tiiviste taittuu automaattisesti sisäänpäin pois tieltä.
- Kun molemmat ovet suljetaan, saranoitu tiiviste muodostaa automaattisesti tiivisteiden kahden oven väliin.

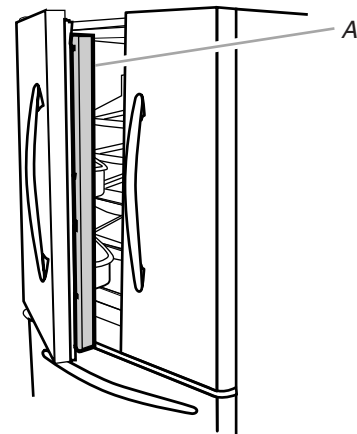

A. Saranoitu tiiviste

Säädinten käyttäminen

Jääkaapin ja pakastimen säätimet sijaitsevat annostelijan paneelissa.

TÄRKEÄÄ: Annostelijan ohjauspaneelin näyttöruutu kytkeytyy automaattisesti pois päältä ja siirtyy ”lepotilaan”, kun säätöpainikkeita ja annostelijan vipuja ei ole käytetty 2 minuuttiin tai yli. ”Lepotilassa” säätöpainikkeen ensimmäinen painallus pelkäästään uudelleenaktivoi näyttöruudun ilman asetusten muuttamista. Uudelleenaktivoinnin jälkeen voidaan tehdä muutoksia asetuksiin. Jos muutoksia ei tehdä 2 minuutin sisällä, näyttö siirtyy takaisin ”lepotilaan”.

- Kosketa jotain säätöpainiketta annostelijan paneelissa aktivoitaksesi näyttöruudun. Aloitusruutu avautuu näytetyllä tavalla.

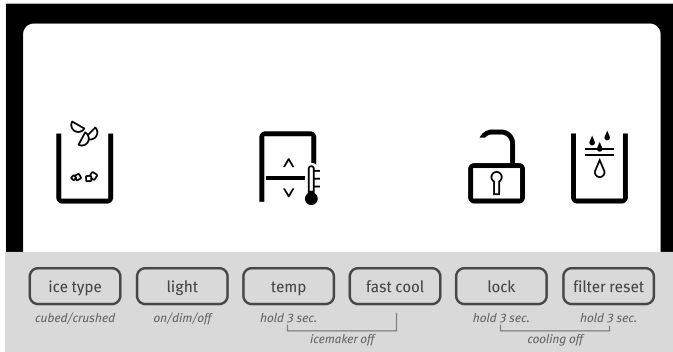

Säädinten käyttäminen

Käyttömukavuuden lisäämiseksi jääkaapin ja pakastimen säädöt esiasetetaan tehtaalla. Kun asennat jääkaapin ensimmäistä kertaa, varmista, että säätimet ovat edelleen ”keskiasetuksissa”. Tehtaan suosittelemat asetukset ovat 38 °F (3 °C) jääkaapille ja 0 °F (-18 °C) pakastimelle.

TÄRKEÄÄ:

- Odota 24 tuntia, ennen kuin laitat elintarvikkeita jääkaappiin. Jos laitat elintarvikkeita jääkaappiin, ennen kuin se on täydellisesti viilentynyt, ruoka voi pilaantua.
- HUOMAA:** Asetuksien säätäminen suositusasetuksia kylmemmälle ei nopeuta osastojen jäähtymistä.
- Jos lämpötila on liian lämmin tai liian kylmä jääkaapissa tai pakastimessa, tarkasta ensin ilmanottoaukot varmistaaksesi, että ne eivät ole tukossa ennen säätöjen muuttamista.
- Esiasetettujen lämpötilojen tulisi olla asianmukaisia normaalia kotitalouskäyttöä varten. Säädöt on asianmukaisesti asetettu, kun maito tai mehu on sopivan kylmää ja jäätelö kiinteää.
- Odota vähintään 24 tuntia ennen säätöjä. Tarkasta lämpötilat uudestaan ennen muiden säätöjen tekemistä.

Tarkastele ja säädä asetuksia painamalla ja pitämällä alhaalla TEMP-painiketta 3 sekunnin ajan. Kun säätötila on aktivoitu, säätötiedot tulevat esiin näyttöruudulle.

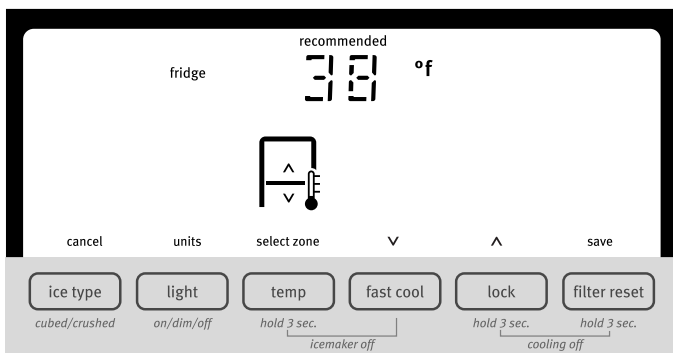

HUOMAA: Tarkastele Celsius-lämpötiloja painamalla LIGHT-painiketta säätötilan ollessa aktivoituna. Palauta näyttöasetus Fahrenheitiksi painamalla LIGHT-painiketta uudestaan.

- Kun säätötila on aktivoitu, näyttöruutu näyttää jääkaapin asetukset ja ”FRIDGE” tulee esiin.
- Paina LOCK nostaaksesi asetusarvoa tai paina FAST COOL laskeaksesi asetusarvoa.
- Kun olet lopettanut jääkaapin asetusten tarkastelun (ja säätämisen), paina TEMP vaihtaaksesi näytön osoittamaan pakastimen asetuksia. Kun aluetta on vaihdettu, näyttöruutuun tulee esiin ”FREEZER”.
- Paina LOCK nostaaksesi asetusarvoa tai paina FAST COOL laskeaksesi asetusarvoa.
- Kun olet lopettanut sekä jääkaapin että pakastimen asetusten tarkastelun (ja säätämisen), paina FILTER tallentaaksesi asetukset.

HUOMAA: Jos haluat poistua ilman asetusten tallentamista, paina ICE TYPE milloin vain ollessasi säätötilassa tai ole 60 sekuntia tekemättä mitään ja säätötila kytkeytyy pois automaattisesti.

Kun säädät lämpötila-asetuksia, käytä seuraavaa kaaviota oppaana.

TILA:	LÄMPÖTILAN SÄÄTÖ:
JÄÄKAAPPI liian kylmä	JÄÄKAAPIN asettaminen 1° suuremmaksi
JÄÄKAAPPI liian lämmin	JÄÄKAAPIN asettaminen 1° pienemmäksi
PAKASTIN liian kylmä	PAKASTIMEN asettaminen 1° suuremmaksi
PAKASTIN liian lämmin / liian vähän jäätä	PAKASTIMEN asettaminen 1° pienemmäksi

Jääkaapin asetusalue on 33 °F - 45 °F (0 °C - 7 °C) Pakastimen asetusalue on -5 °F - 5 °F (-21 °C - -15 °C).

Jäähdytys päällä/pois

Jääkaappi ja pakastin eivät jäähy, kun jäähdytys on kytketty pois.

- Kytke jäähdytys pois painamalla ja pitämällä LOCK- ja FILTER RESET -painikkeita alaspainettuna samaan aikaan 3 sekunnin ajan. Kun jäähdytys on pois, ”cooling off” (”jäähdytys pois”) tulee esiin näyttöruudulle.

TÄRKEÄÄ: Vältä tahaton annostelijan lukitseminen tai muiden asetusten muuttaminen varmistamalla, että molempia painikkeita painetaan täsmälleen samaan aikaan.

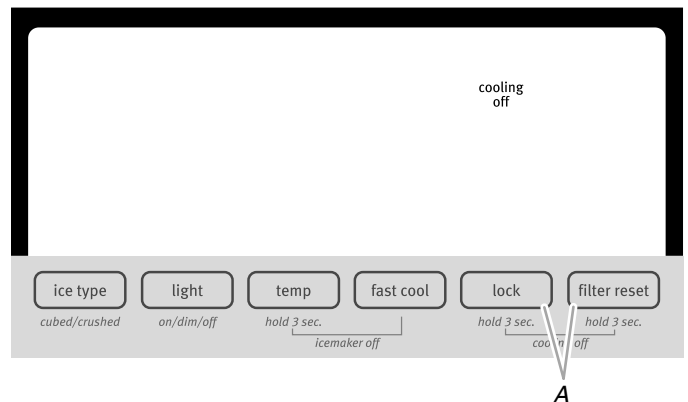

A. Paina LOCK ja FILTER RESET samaan aikaan.

- Paina ja pidä LOCK ja FILTER RESET alaspainettuina 3 sekunnin ajan uudestaan kytkeäksesi jäähdytyksen takaisin päälle.

Lisäominaisuudet

Nopea jäähdytys

Nopean jäähdytyksen ominaisuus auttaa jääkaapin kovan käytön, täysien ruoka-ainekuormien tai väliaikaisesti lämpimien huoneenlämpötilojen aikana.

- Paina FAST COOL asettaaksesi pakastimen ja jääkaapin alimpaan lämpötila-asetukseen. Kun ominaisuus on päällä, Fast Cool -kuvake (nopea jäähdytys) tulee esiin annostelijan näyttöruudulle. Nopean jäähdytyksen ominaisuus pysyy päällä 24 tunnin ajan, jollei sitä kytketä manuaalisesti pois päältä.



- Kytke nopean jäähdytyksen ominaisuus manuaalisesti pois päältä painamalla FAST COOL uudestaan tai säätämällä jääkaapin lämpötila-asetusta. Fast Cool -kuvaketta ei näy, kun ominaisuus on pois päältä.

HUOMAA: Pakastimen asettaminen kylmempään lämpötilaan voi tehdä joistain elintarvikkeista, kuten jäätelöstä, kovempaa.

Ovi auki -hälytys

Ovi auki -hälytysominaisuus antaa äänimerkin, kun jääkaapin tai pakastimen ovi on auki 5 minuutin ajan ja tuotteen jäähdytys on kytketty päälle. Hälytys toistetaan 2 minuutin välein. Sulje molemmat ovet kytkeäksesi sen pois päältä. Ominaisuus nollautuu ja aktivoituu uudelleen, kun jompikumpi ovi jätetty taas auki 5 minuutiksi.

HUOMAA: Vaimenna äänihälytys ovien pitämiseksi auki, esimerkiksi jääkaapin sisäosien puhdistamisen ajaksi, painamalla jotain ohjauspaneelin painiketta. Hälytysäänin kytkeytyy väliaikaisesti pois, mutta ovi auki -kuvake näytetään edelleen annostelijan ohjauspaneelissa.



Vedensuodattimen tilavalvo ja suodattimen nollaus

Suodattimen nollaussäätimen avulla voit uudelleenkäynnistää vedensuodattimen tilan seurantaominaisuuden joka kerta, kun vaihdat vedensuodattimen. Katso "Veden suodatusjärjestelmä".

- Paina ja pidä FILTER RESET alapainettuna 3 sekunnin ajan, kunnes "Vaihda suodatin" -valo sammuu.

Vihanneslokeron kosteussäädin

Voit säätää kosteuden määrää kosteustiivistetyssä vihanneslokerossa. Riippuen mallista käytä mitä tahansa säätöasetusta välillä FRUIT ja VEGETABLES tai LOW ja HIGH.

FRUIT/LOW (auki) kuorellisten hedelmien ja vihannesten parasta säilytystä varten.

VEGETABLES/HIGH (suljettu) tuoreiden, lehdellisten vihannesten parasta säilytystä varten.

Jääpalakone ja jääpala-astia

TÄRKEÄÄ:

- Huuhtelee vesijärjestelmä ennen jääpalakoneen kytkemistä päälle. Katso "Veden ja jään annostelijat".
- Jääpalakone ja astia sijaitsevat jääkaappiosan vasemmassa yläkulmassa.

Jääpalakoneen kytkeminen päälle/pois

Jääpalakoneessa on automaattinen katkaisu. Kun jääpalakone on päällä, anturit pysäyttävät jään teon automaattisesti, kun säilytysastia on täynnä. Jääpalakone pysyy PÄÄLLE (ON) asetettuna ja jäätkeko jatkuu, kun astia ei ole enää täysi.

Käännä jääpalakone manuaalisesti pois päältä painamalla TEMP ja FAST COOL samaan aikaan ja pitämällä niitä alapainettuina 3 sekunnin ajan, kunnes "Ice Maker Off" ("Jääpalakone pois") -kuvake syttyy. Kun jääpalakone on asetettuna POIS (OFF), se ei tee jäätä.

TEMP- ja FAST COOL -painikkeiden painaminen ja pitäminen alhaalla uudestaan 3 sekunnin ajan kytkee jääpalakoneen päälle "Ice Maker Off" ("Jääpalakone pois") -kuvake poistuu.

Jääpala-astian poistaminen ja vaihtaminen

Jääpala-astian poistaminen:

1. Kannattele säilytysastian pohjaa ja paina vapautuspainiketta.
2. Vedä säilytysastia ulos.

Jääpala-astian vaihtaminen:

TÄRKEÄÄ: Voi olla tarpeen kääntää jääastian takana olevaa syöttöruuvia vastapäivään, jotta jääastia olisi asianmukaisesti kohdakkain syöttöruuvin kanssa. Jääpala-astia tulee kiinnittää paikalleen jään asianmukaista annostelua varten.

1. Liu'uta jääastia ohjainkiskoihin, jotka sijaitsevat kotelon molemmilla puolilla.
2. Työnnä jääastiat, kunnes tunnet sen ottavan vastaan. Nosta etuosaa hieman ja työnnä jääastiat, kunnes selvä "napsahdus" kuuluu.

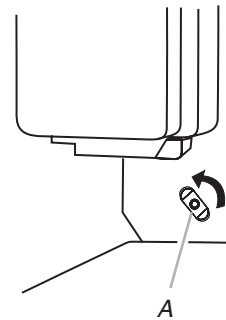

A. Syöttöruuvi

Jäänmuodostusnopeus

- Varaa ensimmäisen jääerän tekoon 24 tuntia. Heitä kolme ensimmäistä jääerää pois.
- Jääpalakoneen tulisi tehdä noin 8–12 erää jäätä 24 tunnin jakson aikana.
- Lisää jään muodostumista alentamalla pakastimen ja jääkaapin lämpötilaa. Katso kohtaa "Säädinten käyttäminen". Odota 24 tuntia säätöjen välillä.

HUOMAA: Pakastimen asettaminen kylmempään lämpötilaan voi tehdä joistain elintarvikkeista, kuten jäätelöstä, kovempaa.

Muista

- Jään laatu on vain niin hyvä kuin jääpalakoneeseen syötetyn veden laatu. Vältä jääpalakoneen kytkemistä pehmenneen veden jakeluun. Vedenpehmennyskemikaalit (kuten suola) voivat vaurioittaa jääpalakoneen osia ja johtaa jään huonoon laatuun. Jos pehmenneen veden jakelua ei voida välttää, varmista, että vedenpehennin toimii asianmukaisesti ja sitä ylläpidetään hyvin.
- Älä käytä mitään terävää astian jään rikkomiseen. Tämä voi vaurioittaa jääastiat ja annostelumekanismia.
- Älä säilytä mitään jääpala-astiassa.

Veden ja jään annostelijat

HUOMAUTUKSET:

- Annostelijan ohjauspaneelin näyttöruutu kytkeytyy automaattisesti pois päältä ja siirtyy ”lepotilaan”, kun säätöpainikkeita ja annostelijan vipuja ei ole käytetty 2 minuuttiin tai yli. ”Lepotilassa” säätöpainikkeen ensimmäinen painallus pelkäästään uudelleenaktivoi näyttöruudun ilman asetusten muuttamista. Uudelleenaktivoinnin jälkeen voidaan tehdä muutoksia asetuksiin. Jos muutoksia ei tehdä 2 minuutin sisällä, näyttö siirtyy takaisin ”lepotilaan”.
- Annostelujärjestelmä ei toimi, kun jääkaapin ovi on auki.
- Anna jääkaapille 24 tuntia aikaa veden jäähdyttämiseen.
- Varaa ensimmäisen jääerän tekoon 24 tuntia. Heitä kolme ensimmäistä jääerää pois.

Puhdistus, desinfiointi ja kunnossapito

TÄRKEÄÄ: Puhdistusta koskevien ohjeiden noudattamatta jättäminen voi vaarantaa annostellun veden hygieenisen turvallisuuden.

- Huuhtelee vesijärjestelmä, kun käytät jääkaappia ensimmäistä kertaa, ja joka kerta, kun vedensuodatin vaihdetaan. Heitä ensimmäiset 15 litraa vettä pois, mikä vastaa 6–7 minuutin annostelua (ei välttämättä jatkuvasti, mutta ennen ensimmäistä käyttökertaa) ja heitä ensimmäisten 24 tunnin aikana muodostunut jää pois.
- Jos veden annostelijaa ei ole käytetty yli 5 päivään, on suositeltavaa puhdistaa piiri ja juoksuttaa pois ensimmäinen vesilitra.
- Puhdista jääastia säännöllisesti käyttämällä vain juomavettä jääastian puhdistukseen.
- Vedensuodatin tulee vaihtaa, kun niin näytetään ohjauspaneelissa tai kun jään/veden annostelijaa ei ole käytetty yli 30 päivään.
- Aina kun vedensuodatin vaihdetaan, puhdista jään ja/tai veden annostelujärjestelmä käyttämällä elintarvikkeille sopivaa desinfiointiainetta (natriumhypokloriittia), joka ei muuta materiaalien ominaisuuksia tai käytä jälkimyyntipalveluista saatavaa ”Desinfiointipakkausta”. Huuhtelee vähintään 2 litralla vettä ennen käyttöä.
- Vain valmistaman toimittamia alkuperäisiä varaosia tulisi käyttää jään ja veden annostelijan komponentteja vaihdettaessa.

Vesijärjestelmän huuhteleminen

1. Käytä tukevatekoista astiaa painamaan ja pitämään veden annostelijan vipua alapainettuna 5 sekunnin ajan, sitten vapauta se 5 sekunniksi. Toista, kunnes vesi alkaa virrata.
2. Kun vesi alkaa virrata, jatka annostelijan vivun painamista ja vapauttamista (5 sekuntia päällä, 5 sekuntia pois), kunnes yhteensä 15 litraa on valutettu. Tämä huuhtelee ilman suodattimesta ja veden annostelujärjestelmästä ja valmistelee vedensuodattimen käyttöä varten. Joissakin kotitalouksissa voidaan tarvita lisähuuhtelua. Koska ilma tyhjenetään järjestelmästä, vesi voi roiskua annostelijasta.

Veden annostelija

TÄRKEÄÄ: Valuta annostelijasta tarpeeksi vettä joka viikko pitääksesi sen hyvänä.

Veden annosteleminen:

1. Paina tukevatekoinen lasi veden annostelijan vipua vasten.
2. Poista lasi annostelun lopettamiseksi.

Jääpalojen annostelija

Jää annostellaan jääpalakoneesta pakastimen säilytysastiaan, kun annostelijan vipua painetaan. Katso ohjeet jääpalakoneen kytkemiseksi pois päältä kohdasta ”Jääpalakone ja säilytysastia”. Jääpalakoneesi tekee sekä jäämurskaa että jääpaloja. Ennen jään annostelua, valitse haluamasi jäätyyppi painamalla ICE TYPE -painiketta.

Näyttö osoittaa valitun jäätyypin.



MURSKA



PALA

Jäämurska saadaan murskaamalla jääpalat ennen annostelua. Tämä voi aiheuttaa pienen viiveen jäämurskaa annostellessa. Jäämurskaimen aiheuttama melu on normaalia ja jäämurskapalojen koko voi vaihdella. Kun murskasta vaihdetaan jääpaloihin, vähän murskattua jäätä annostellaan ensimmäisten jääpalojen mukana.

Jään annosteleminen:

1. Varmista, että haluttu jäätyyppi on valittu. Palojen ja murskan välillä voi vaihtaa painamalla ICE TYPE.

VAROITUS



Viiltämisvaara

Käytä tukevatekoista lasia jään annosteluun.

Tämän noudattamatta jättäminen voi johtaa viiltoihin.

2. Paina tukevatekoinen lasi jään annostelijan vipua vasten. Pidä lasia lähellä annostelijan aukkoo, jotta jäätä ei putoa lasin ulkopuolelle.
TÄRKEÄÄ: Sinun ei tarvitse käyttää paljon painetta vipuun jään annostelijan aktivoimiseksi. Kovaa painaminen ei saa jäätä tulemaan nopeammin tai suuremmassa määrässä.
3. Poista lasi annostelun lopettamiseksi.
HUOMAA: Jään annostelu voi jatkua enintään 10 sekuntia lasin poistaminen jälkeen vivusta. Annostelijasta voi kuulua melua muutaman sekunnin ajan annostelun jälkeen.

Annostelijan valo

Kun käytät annostelijaa, valo syttyy automaattisesti. Jos haluat, että valo on päällä jatkuvasti, voit valita joko ON (PÄÄLLÄ) tai DIM (HIMMEÄ). Näyttöruutu osoittaa valitun tilan.



PÄÄLLÄ



HIMMEÄ

PÄÄLLÄ: Paina LIGHT sytyttääksesi annostelijan valon.

HIMMEÄ: Paina LIGHT sekunnin ajan valitaksesi DIM-tilan (HIMMEÄ). Annostelijan valo on edelleen päällä, mutta se ei ole yhtä kirkas.

POIS: Paina LIGHT kolmannen kerran sammuttaaksesi annostelijan valon.

Annostelijan valot ovat LEDejä, joita ei voi vaihtaa. Jos näyttää siltä, että annostelijan valot eivät toimi, katso lisätietoja kohdasta ”Vianetsintä”.

Annostelijan lukko

Annostelija voidaan kytkeä pois päältä helppoa puhdistusta varten tai pienten lasten ja lemmikkien tahattoman käytön välttämiseksi.

HUOMAA: Lukko-ominaisuus ei katkaise virtaa jääkaapista, jääpalakoneesta tai annostelijan valosta. Se vain ottaa säätimet ja annostelijan vivun pois käytöstä. Katso ohjeet jääpalakoneen kytkemiseksi pois päältä kohdasta ”Jääpalakone ja säilytysastia”.

- Paina ja pidä LOCK alaspainettuna 3 sekunnin ajan annostelijan lukitsemiseksi.
- Paina ja pidä LOCK alaspainettuna sekunnin ajan annostelijan avaamiseksi.

Näyttöruutu osoittaa, kun annostelija on lukittu.



Veden suodatusjärjestelmä

Vedensuodatin sijaitsee jääkaappiosaston oikeassa yläkulmassa.

Vedensuodattimen tilavalo

Kun vedensuodatin on asennettu jääkaappiin, vedensuodattimen tilavalo kertoo sinulle, milloin vedensuodatin on vaihdettava.

- Vedensuodattimen tilakuvake muuttuu normaalista (sininen vesi) kohtaan ”Order” (Tilaus) (punaiset aallot) ja ”Order Filter” (”Tilaa suodatin”) (oranssi), kun 90 % veden tilavuudesta, jolle suodatin on määritetty, on kulkenut suodattimen läpi TAI 5 kuukautta on kulunut suodattimen asentamisesta.
- ”Replace Filter” (”Vaihda suodatin”) (punainen) -kuvake syttyy ja vilkkuu jatkuvasti annostelun aikana, kun määritetty tilavuus vettä on kulkenut suodattimen läpi TAI 6 kuukautta on kulunut suodattimen asentamisesta. Uusi vedensuodatin tulee asentaa välittömästi, kun ”Replace” (Vaihda)-valo syttyy.
- 14 päivän jälkeen Vaihda suodatin -vaiheessa, ”Replace Filter” (”Vaihda suodatin”) ja ”vesi”-kuvakkeet ovat päällä (punainen) jatkuvasti ja vilkkuvat jatkuvasti annostelun aikana. Myös hälytysääni soi kolme kertaa annostelun jälkeen.

Kertakäyttöinen vedensuodatin tulee vaihtaa vähintään joka 6 kuukausi. Jos veden virtaus veden annostelijaan tai jääpalakoneeseen vähentyy huomattavasti ennen kuin 6 kuukautta on kulunut, vaihda vedensuodatin useammin.

Vedensuodattimen tilan nollaus

Nollaa vedensuodattimen tila vedensuodattimen vaihdon jälkeen. Paina ja pidä näyttöruudulta FILTER RESET alaspainettuna 3 sekunnin ajan. Tilavalo vaihtuu Vaihda suodattimesta (punainen) normaaliin (valkoiset aallot ja vesipisara), kun järjestelmä on nollattu.

Vedensuodattimen vaihtaminen

TÄRKEÄÄ: Vesijärjestelmään jäänyt ilma voi aiheuttaa veden ja suodattimen ulostyöntymisen. Valuta aina vettä ulos vähintään 2 minuutin ajan ennen suodattimen tai sinisen ohituskorkin vaihtamista.

1. Saat suodattimen esille painamalla ylöspäin vedensuodattimen kannen uritettua osiota.
2. Käännä suodatinta vastapäivään sen poistamiseksi.

3. Poista tiivistemerkki vaihtosuodattimesta ja laita suodattimen takaosa sisään suodattimen päähän.
4. Käännä suodatinta myötäpäivään, kunnes se pysähtyy. Napsauta suodattimen kansi kiinni.
5. Huuhtelee vesijärjestelmä. Katso ”Veden ja jään annostelijat”.

HUOMAA: Annostelijaa voidaan käyttää ilman asennettua vedensuodatinta. Vettä ei suodateta. Jos tämä vaihtoehto valitaan, vaihda suodatin sinisen ohituskorkin kanssa.

JÄÄKAAPIN HOITO

Puhdistus

VAROITUS



Räjähdyksenvaara

Käytä palamatonta puhdistusainetta.

Tämän noudattamatta jättäminen voi johtaa kuolemaan, räjähdykseen tai tulipaloon.

Sekä jääkaappi- että pakastinosastot sulavat automaattisesti. Puhdista molemmat osastot kuitenkin kerran kuukaudessa välttääksesi hajujen kerääntymisen. Pyyhi läikkyneet aineet välittömästi.

TÄRKEÄÄ:

- Koska ilma kiertää kaikkien osastojen välillä, kaikki yhdessä osastossa muodostuneet hajut siirtyvät toiseen. Sinun on puhdistettava kaikki osastot huolellisesti hajujen poistamiseksi. Vältä hajujen siirto ja elintarvikkeiden kuivuminen pakkaamalla tai peittämällä elintarvikkeet tiukasti.
- Älä käytä hankaavia tai kovia puhdistusaineita kuten ikkunanpesusuihkeita, hankausaineita, helposti syttyviä nesteitä, pesuvahvoja, tiivistepesuvahvoja, kynsilakan poistoainetta, valkaisuaineita tai öljytuotteita sisältäviä puhdistusaineita. Älä käytä paperipyyhkeitä, hankaussieniä tai muita kovia puhdistusvälineitä, jotka voivat naarmuttaa tai vahingoittaa materiaaleja.

Sisäosien puhdistus

1. Irrota jääkaappi pistorasiasta tai katkaise virta.
2. Käytä puhdasta puhdistussientä tai pehmeää liinaa ja mietoa puhdistusainetta lämpimässä vedessä, pese käsin, huuhtelee ja kuivaa kaikki irrotettavat osat ja sisäpinnat huolellisesti.
3. Kytke jääkaapin pistoke tai kytke virta takaisin päälle.

Annostelijan paneelin kosketusnäytön puhdistaminen

1. Varmista, että jääkaapin pistoke on irrotettu tai virta on katkaistu ennen näytön pyyhkimistä, jotta et muuttaisi asetuksia tahattomasti.
 2. Sekoita mietoa puhdistusaineliuosta lämpimään veteen. Kostuta pehmeä, nukkaamaton liina liuokseen ja pyyhi ruutua varovaisesti.
- HUOMAA:** Älä suihkuta tai pyyhi nesteitä suoraan ruutuun tai ylikyllästä liinaa.

3. Kytke jääkaapin pistoke tai kytke virta takaisin päälle.

Ulkopintojen puhdistaminen

1. Irrota jääkaappi pistorasiasta tai katkaise virta.
2. Käytä puhdasta sientä tai pehmeää liinaa ja mietoa puhdistusainetta lämpimässä vedessä, pese, huuhtelee ja kuivaa huolellisesti ruostumattomasta teräksestä ja maalatusta metallista valmistetut ulkopinnat.
3. Kytke jääkaapin pistoke tai kytke virta takaisin päälle.

Lauhduttimen puhdistaminen

Tavallisissa kotikäyttöympäristöissä ei ole tarvetta säännölliseen lauhduttimen puhdistukseen. Jos ympäristö on erityisen rasvainen tai pölyinen tai kotona on paljon lemmikkieläimiä, lauhdutin tulee puhdistaa 2–3 kuukauden välein suurimman mahdollisen tehokkuuden varmistamiseksi.

Lauhduttimen puhdistaminen:

1. Irrota jääkaappi pistorasiasta tai katkaise virta.
2. Poista alustan säleikkö.
3. Käytä pölynimuria, jossa on pehmeä harja, säleikön, säleikön takana olevien avointen alueiden ja lauhduttimen etupinnan puhdistamiseen.
4. Laita alustan säleikkö takaisin paikalleen, kun olet valmis.
5. Kytke jääkaapin pistoke tai kytke virta takaisin päälle.

Lampun vaihtaminen

TÄRKEÄÄ: Jääkaapissa käytetyt lamput ovat erikoislamppuja kodin sähkölaitteita varten ja ne eivät sovellu kodin huoneiden valaistukseen (Asetus (EY) 244/2009).

HUOMAA: Kaikki kodinkonelamput eivät sovellu jääkaappiin. Varmista, että vaihdat kodinkonelampun samankokoiseen, -muotoiseen ja -tehoiseen lamppuun (ei yli 40 wattia).

- Annostelijan valot ovat LEDejä, joita ei voi vaihtaa.
- Joissain malleissa sisävalot ovat LEDejä, joita ei voi vaihtaa.
- Joissa malleissa voi olla LED-valoja yhdessä osastossa ja kodinkonelamppu toisessa osastossa.

Kodinkonelampun vaihtaminen:

1. Irrota jääkaappi pistorasiasta tai katkaise virta.
2. Poista valon suojuksen kielekkeitä tarvittaessa.
 - Purista valon suojusta molemmilta puolilta samalla, kun vedät sitä alaspäin sen irrottamiseksi.

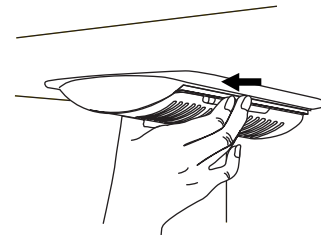

3. Vaihda palaneet lamput enintään 40-wattisiin kodinkonelamppuihin.
4. Laita valon suojuksen kielekkeitä takaisin paikalleen.

HUOMAA: Jotta valon suojuksen kielekkeitä ei vahingoituisi, älä pakota suojusta lukituspistettä pidemmälle.
5. Kytke jääkaapin pistoke tai kytke virta takaisin päälle.

VIANMÄÄRITYS

Kokeile tässä ehdotettuja ratkaisuja ensin ennen avun kutsumista.

Jääkaapin toiminta

Jääkaappi ei toimi

- **Onko virtajohto kytketty seinään?** Kytke maadoitettuun pistorasiaan.
- **Toimiiko pistorasia?** Kytke lamppu nähdäksesi, toimiiko pistorasia.
- **Onko sulake palanut tai automaattisulake lauennut?** Vaihda sulake tai nollaa automaattisulake. Jos ongelma jatkuu, kutsu sähköasentaja.
- **Ovatko säätimet päällä?** Varmista, että jääkaapin säätimet ovat päällä. Katso ”Säädinten käyttäminen”.
- **Uusi asennus?** Anna jääkaapille 24 tuntia asennuksen jälkeen täydelliseen jäähtymiseen.

HUOMAA: Lämpötilasäätöjen säätäminen kylmimpään asetukseen ei jäähdytä kumpaakaan osastoa nopeammin.

Moottori näyttää käyvän liian kovalla

Uusi jääkaappi voi olla käynnissä pidempään kuin vanhasi sen suuritehoisten kompressorien ja puhaltimien vuoksi. Yksikkö voi olla vielä pidempään käynnissä, jos huone on lämmin, suurina määrinä elintarvikkeita lisätään, ovia avataan useasti tai ovet on jätetty auki.

Jääkaappi vaikuttaa kovaääniseltä

- Jääkaappien ääntä on vähennetty vuosien aikana. Tämän vähennyksen vuoksi voit kuulla uudesta jääkaapistasi ajoittain ääntä, jota et huomannut vanhasta mallistasi. Alla luetellaan joitain tavallisia ääniä ja niiden selitykset.
- **Surina** – kuuluu, kun vesiventtiili avautuu jääpalakoneeseen
 - **Sykkiminen** – puhaltimet/kompressori säättyy optimaaliseen toimintaan
 - **Sihinä/Kolina** – jäähdytysaineen virtaus, vesirajojen liike tai jääkaapin päälle asetetuista esineistä
 - **Sihinä/Lorina** – vesi putoilee lämmittimeen sulatusjakson aikana
 - **Poksahdus** – sisäseinien kutistuminen/laajentuminen erityisesti ensimmäisen jäähdytyksen aikana
 - **Veden valuminen** – voi kuulua, kun jää sulaa sulatusvaiheen aikana tai vesi juoksee kondenssivesialtaaseen
 - **Narina/halkeaminen** – ilmenee, kun jäätä työnnetään ulos jääpalamuotista.

Ovet eivät sulkeudu täysin

- **Onko ovi kiilattu auki?** Siirrä elintarvikepaketteja pois ovelta.
- **Onko astia tai hylly tiellä?** Työnnä astia tai hylly takaisin asianmukaiseen paikkaansa.

Ovien avaaminen on vaikeaa

VAROITUS



Räjähdyksivaara

Käytä palamatonta puhdistusainetta.

Tämän noudattamatta jättäminen voi johtaa kuolemaan, räjähdykseen tai tulipaloon.

- **Ovatko tiivisteet likaisia tai tahmeita?** Puhdista tiivisteet ja kosketuspinnat miedolla saippualla ja lämpimällä vedellä. Huuhtelee ja kuivaa pehmeällä liinalla.

Lämpötila ja kosteus

Lämpötila on liian lämmin

- **Uusi asennus?** Anna jääkaapille 24 tuntia asennuksen jälkeen täydelliseen jäähtymiseen.
- **Avataanko ovia usein tai jätetään auki?** Päästää lämmintä ilmaa jääkaappiin. Minimoi ovien avaukset ja pidä ovet täysin kiinni.
- **Onko suuria määriä elintarvikkeita lisätty?** Varaa jääkaapille useita tunteja aikaa palata normaalilämpötilaan.
- **Onko säädöt asetettu asianmukaisesti ympäröiviin olosuhteisiin nähden?** Säädä asetuksia viileämmälle. Tarkasta lämpötila 24 tunnin kuluttua. Katso ”Säädinten käyttäminen”.

Jääkaapin lämpötila on liian kylmä

- **Onko jääkaapin ilmanvaihtoaukko tukittu?** Jos jääkaappiosaston vasemmassa takayläkulmassa sijaitseva ilmanvaihtoaukko on tukittu suoraan sen eteen asetetuilla esineillä, jääkaappi tulee liian kylmäksi. Siirrä esineet pois ilmanvaihtoaukon edestä.
- **Onko jääpala-astia oikeassa asennossa?** Katso ”Jääpalakone ja jääpala-astia”.
- **Onko säädöt asetettu asianmukaisesti ympäröiviin olosuhteisiin nähden?** Säädä asetuksia lämpimämmäksi. Tarkasta lämpötila 24 tunnin kuluttua. Katso ”Säädinten käyttäminen”.

Sisään kerääntyy kosteutta

HUOMAA: On normaalia, että kosteutta kerääntyy jonkin verran.

- **Onko huone kostea?** Se myötävaikuttaa kosteuden kerääntymiseen.
- **Avataanko ovia usein tai jätetään auki?** Päästää kosteaa ilmaa sisään jääkaappiin. Minimoi ovien avaukset ja pidä ovet täysin kiinni.

Jää ja vesi

Jääpalakone ei tee jäätä tai ei tee tarpeeksi jäätä

- **Onko jääkaappi kytketty vedenjakeluun ja veden sulkuventtiili käännetty auki?** Kytke jääkaappi vedenjakeluun ja käännä sulkuventtiili täysin auki.
- **Onko vesiletkussa mutkia?** Mutka letkussa voi vähentää vedenvirtausta. Suorista vesiletku.
- **Onko jääpalakone kytketty päälle?** Varmista, että jääpalakone on päällä. Katso ”Jääpalakone ja jääpala-astia”.
- **Uusi asennus?** Odota 24 tuntia jääpalakoneen asennuksen jälkeen jään muodostuksen alkua. Odota 72 tuntia täyttä jään muodostusta.
- **Onko jääkaapin ovi täysin kiinni?** Sulje ovi tiukasti. Jos se ei sulkeudu kokonaan, katso kohtaa ”Ovet eivät sulkeudu kokonaan”.
- **Onko suuria määriä jäätä vastikään poistettu?** Anna jääpalakoneelle 24 tuntia lisäjään tekoon.
- **Onko jääpala juuttunut jääpalakoneen työntövarteen?** Poista jää työntövarresta muovivälineillä.
- **Onko jääkaappiin asennettu vedensuodatin?** Poista suodatin ja käytä jääpalakonetta. Jos jään määrä lisääntyy, niin suodatin voi olla tukossa tai virheellisesti asennettu. Vaihda suodatin tai asenna se asianmukaisesti.
- **Onko kylmän veden jakeluusi liitetty käänteisosmoosilla toimiva vedensuodatusjärjestelmä?** Tämä voi heikentää vedenpainetta.

Jääpalat ovat onttoja tai pieniä

HUOMAA: Tämä on merkki alhaisesta vedenpaineesta.

- **Onko veden sulkuventtiili täysin auki?** Käännä veden sulkuventtiili täysin auki.
- **Onko vesiletkussa mutkia?** Mutka letkussa voi vähentää vedenvirtausta. Suorista vesiletku.
- **Onko jääkaappiin asennettu vedensuodatin?** Poista suodatin ja käytä jääpalakonetta. Jos jään laatu parantuu, niin suodatin voi olla tukossa tai virheellisesti asennettu. Vaihda suodatin tai asenna se asianmukaisesti.
- **Onko kylmän veden jakeluusi liitetty käänteisosmoosilla toimiva vedensuodatusjärjestelmä?** Tämä voi heikentää vedenpainetta.
- **Onko sinulla vielä kysymyksiä vedenpainetta koskien?** Kutsu laillinen, pätevä putkimies.

Jäässä on erikoinen maku, haju tai harmaa väri

- **Uudet putkiliitännät?** Uudet putkiliitännät voivat aiheuttaa väri- ja makumuutoksia jäähän.
- **Onko jäätä säilytetty liian pitkään?** Heitä jää pois. Pese jääastia. Anna jääpalakoneelle 24 tuntia aikaa uuden jään tekoon.
- **Onko hajua siirtynyt elintarvikkeista?** Käytä ilmatiiviitä, kosteustiiviitä pakkauksia elintarvikkeiden säilytykseen.
- **Onko vedessä kivennäisaineita (kuten rikkiä)?** Vedensuodattimen asentaminen voi olla tarpeen kivennäisaineiden poistamiseksi.
- **Onko jääkaappiin asennettu vedensuodatin?** Harmaa tai tumma värimuutos jäässä osoittaa, että vedensuodatusjärjestelmä tarvitsee lisähuuhtelua. Huuhtelee vesijärjestelmää ennen uuden vedensuodattimen käyttöä. Vaihda vedensuodatin osoituksen mukaan. Katso ”Veden suodatusjärjestelmä”.

Veden ja jään annostelija ei toimi asianmukaisesti

- **Onko jääkaappi kytketty vedenjakeluun ja veden sulkuventtiili käännetty auki?** Kytke jääkaappi vedenjakeluun ja käännä sulkuventtiili täysin auki.
- **Onko vesiletkussa mutkia?** Suorista vesiletku.
- **Uusi asennus?** Huuhtele ja täytä vesijärjestelmä. Katso ”Veden ja jään annostelijat”.
- **Onko vedenpaine vähintään 35 psi (241 kPa)?** Kodin vedenpaine määrittää virtauksen annostelijaan.
- **Onko jääkaappiin asennettu vedensuodatin?** Poista suodatin ja käytä annostelijaa. Jos vedenvirtaus lisääntyy, suodatin voi olla tukossa tai virheellisesti asennettu. Vaihda suodatin tai asenna se asianmukaisesti.
- **Eikö veden annostelijan mitattu täyttöominaisuus annostelee tarkkaa määrää vettä?** Kalibroi veden annostelija. Katso ”Veden ja jään annostelijat”.
- **Onko jääkaapin ovi täysin kiinni?** Sulje ovi tiukasti. Jos se ei sulkeudu kokonaan, katso kohtaa ”Ovet eivät sulkeudu kokonaan”.
- **Onko ovia irrotettu lähiaikoina?** Varmista, että veden annostelijan johto/letku-kokoonpano on kytketty asianmukaisesti takaisin jääkaapin oven yläreunaan. Katso ”Jääkaapin ovet ja laatikko”.
- **Onko kylmän veden jakeluusi liitetty käänteisosmoosilla toimiva vedensuodatusjärjestelmä?** Tämä voi heikentää vedenpainetta.

Vettä vuotaa annostelijajärjestelmästä

HUOMAA: Yksi tai kaksi pisaraa veden annostelun jälkeen on normaalia.

- **Pidetäänkö lasia annostelijan alla tarpeeksi pitkään?** Pidä lasia annostelijan alla 2–3 sekuntia annostelijan vivun vapauttamisen jälkeen.
- **Uusi asennus?** Huuhtele vesijärjestelmä. Katso ”Veden ja jään annostelijat”.
- **Onko vedensuodatin vaihdettu lähiaikoina?** Huuhtele vesijärjestelmä. Katso ”Veden ja jään annostelijat”.

Annostelijan vesi on lämmintä

HUOMAA: Annostelijan vesi jäädytetään vain lämpötilaan 50 °F (10 °C).

- **Uusi asennus?** Anna vedenjakelulle asennuksen jälkeen 24 tuntia aikaa jäähtyä täydellisesti.
- **Onko lähiaikoina annosteltu suuria määriä vettä?** Anna vedenjakelulle 24 aikaa jäähtyä täydellisesti.
- **Vettä ei ole annosteltu lähiaikoina?** Ensimmäinen vesilasillinen ei ehkä ole kylmä. Heitä ensimmäinen vesilasillinen pois.
- **Onko jääkaappi kytketty kylmän veden putkeen?** Varmista, että jääkaappi on kytketty kylmän veden putkeen.



KJØLESKAP MED FRYSER NEDERST

Veiledning for bruk og stell

Innholdsfortegnelse..... 2

Innholdsfortegnelse

KJØLESKAPSSIKKERHET	2	BRUK AV KJØLESKAPET	6
Innholdsfortegnelse.....	2	Åpne og lukke dører.....	6
Egnet avhending av ditt gamle kjøleskap.....	3	Bruk av kontrollene.....	6
INSTALLASJONSINSTRUKSJONER	4	Fuktighetskontroll for grønnsaksskuff.....	8
Pakk ut kjøleskapet.....	4	Ismaskin og islagringsskuff.....	8
Før bruk.....	4	Vann- og isdispensere.....	8
Plasseringskrav.....	4	Vannfiltreringssystem.....	10
Fjerning og bytting av håndtak.....	5	STELL AV KJØLESKAP	10
Fjerne og bytte dører og hengsler.....	5	Rengjøring.....	10
Koble til vannforsyningen.....	6	Skifte lyspæren.....	11
Justere dørene.....	6	FEILSØKING	11
		Kjøleskapsdrift.....	11
		Temperatur og fukt.....	12
		Is og vann.....	12

KJØLESKAPSSIKKERHET

Din og andres sikkerhet er veldig viktig.

Vi har gitt mange viktige sikkerhetsmeldinger i denne håndboken og på ditt apparat. Les og overhold alltid alle sikkerhetsmeldinger.



Dette er sikkerhetsalarmsymbol.

Dette symbolet varsler deg om mulige farer som kan drepe eller skade deg og andre.

Alle sikkerhetsmeldinger vil følge sikkerhetsalarmsymbol og enten order "FARE" eller "ADVARSEL".

Disse ordene betyr:

FARE

Du kan bli drept eller alvorlig skadet om du ikke umiddelbart følger instruksjoner.

ADVARSEL

Du kan bli drept eller alvorlig skadet om du ikke følger instruksjoner.

Alle sikkerhetsmeldinger vil fortelle deg hva den potensielle faren er, fortelle deg hvordan faren for skade reduseres og fortelle deg hva som kan skje om instruksjonene ikke blir fulgt.

VIKTIGE SIKKERHETSINSTRUKSJONER

ADVARSEL: For å redusere faren for brann, elektrisk støt eller skade ved bruk av ditt kjøleskap, følg disse grunnleggende forholdsreglene:

- Koble til et jordet uttak.
- Ikke fjern jordingshaken.
- Bruk ikke et adapter.
- Bruk ikke skjøteledning.
- Koble fra strøm før service.
- Skift ut alle deler og paneler før bruk.
- Fjern dørene fra ditt gamle kjøleskap.
- Bruk ikke brennbart rengjøringsmiddel.
- Bruk ikke andre mekaniske, elektriske eller kjemiske metoder enn de anbefalt av produsenten for å fremme avtiningsprosessen.
- Ikke lagre eller bruk bensin, brennbare væsker eller gass i nærheten av dette eller andre elektriske apparater. Dampen kan forårsake branner eller eksplosjoner.
- Lagre ikke eksplosive substanser som aerosolbokser med brennbart drivmiddel i dette kjøleskapet.
- Ikke bruk eller plasser elektriske innretninger inne i kjøleskapsdelene om de ikke er av en type som uttrykkelig er tillatt av produsenten.
- Bruk to eller flere mennesker til å flytte og installere kjøleskapet.
- Koble fra strømmen før ismaskinen installeres (kun på modeller som er klare for ismaskinsett).
- En kvalifisert servicetekniker må installere vannlinjen og ismaskinen.
- Bruk et solid glass ved uttak av is (på noen modeller).
- Ikke spis isbiter eller ispinner umiddelbart etter at de er tatt ut av fryseren ettersom de kan forårsake kuldeskader.
- Svelg ikke innholdet (ikke-giftig) i ispakkene (i noen modeller).
- Dette apparatet er ikke beregnet for bruk av personer (inkludert barn) med redusert fysiske, sanselige eller mentale evner, eller mangel på erfaring og kunnskap, med mindre de har blitt oppfølging og instruksjon angående bruk av apparatet av en person med ansvar for deres sikkerhet.
- For å unngå faren for at barn blir fanget og kvalt må de ikke tillates å leke eller gjemme seg i kjøleskapet.
- Om strømkabelen blir skadet må den byttes ut av produsenten eller dennes serviceagent eller en lignende kvalifisert person for å unngå fare.

OPPBEVAR DISSE INSTRUKSJONENE

Egnet avhending av ditt gamle kjøleskap

ADVARSEL

Kvelningsfare

Fjern dørene fra ditt gamle kjøleskap.

Å ikke gjøre dette kan føre til død eller hjerneskade.

VIKTIG: At barn blir sittende fast og kvalt er ikke fortidens problemer. Vrakede eller forlatte kjøleskap er fortsatt farlige - selv om de blir værende i "bare noen dager". Om du kvitter deg med ditt gamle kjøleskap så vennligst følg disse instruksjonene for å forhindre ulykker.

Før du kaster ditt gamle kjøleskap eller din gamle fryser:

- Når kjøleskapet skal vrakes, gjør det ubrukelig ved å kutte av strømkabelen.
- Ta av dører/lokk slik at barn ikke kan krype inn og bli fanget.
- La hyllene være på plass slik at barn ikke enkelt kan klatre inn.

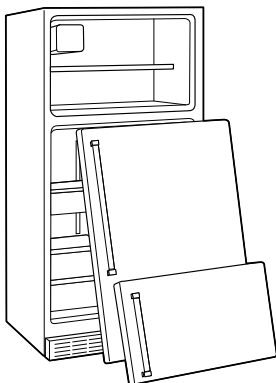

Vraking og avhending

VIKTIG: Avhend kjøleskapet i samsvar med lokale forskrifter for avfallshåndtering, ta det til et innsamlingssenter; ikke la det stå uten tilsyn, selv ikke bare noen dager, ettersom det er en potensiell kilde til fare for barn.

- Apparatet er produsert av resirkulerbart materiale. Denne apparatet er merket i samsvar med EU-direktiv 2002/96/EC om avfall, elektrisk og elektronisk utstyr (WEEE). Ved å sørge for korrekt avhending av dette apparatet kan du hjelpe med å forhindre potensielt negative konsekvenser for miljøet og menneskers helse.
- Dette symbolet på apparatet eller på dets medfølgende dokumenter angir at dette apparatet ikke skal behandles som husholdningsavfall men må tas til et spesielt innsamlingssenter for resirkulering av elektrisk og elektronisk utstyr. 
- For ytterligere informasjon om behandling, gjenvinning og resirkulering av dette produktet, kontakt din kompetente lokale myndighet, avfallsdeponi eller butikken hvor du kjøpte apparatet.
- Dette apparatet inneholder ikke CFC. Kjølekretsen inneholder R134a (HFC) eller R600a (HC) (se merkeplaten inne i apparatet).
- Apparatet med Isobutan (R600a): Isobutan er en naturgass uten miljøbelastning men den er brennbar. Derfor må det passes på slik at kjølekretsene ikke blir skadet.
- Dette produktet kan inneholde fluorinerte klimagasser som omfattes av Kyotoprotokollen; kjølegassen befinner seg inne i et hermetisk lukket system. Kjølegass: R134a har et globalt oppvarmingspotensial (GWP) på 1300.

Samsvarserklæring

- Dette apparatet er konstruert for bevaring av mat og er produsert i samsvar med forskrift (CE) nr. 1935/2004.
- Dette apparatet er konstruert, produsert og markedsført i samsvar med:
 - Sikkerhetsmål i lavspenningsdirektiv 2006/95/CE (som erstatter 73/23/CEE og påfølgende tillegg).
 - Vernekrav i direktiv "EMC" 2004/108/EC.

INSTALLASJONSINSTRUKSJONER

Pakk ut kjøleskapet

VIKTIG: En kvalifisert tekniker må pakke ut og koble kjøleskapet i overensstemmelse med disse installasjonsinstruksjonene.

⚠ ADVARSEL

Tung vekt-fare

Bruk to eller flere mennesker til å flytte og installere kjøleskapet.

Å ikke gjøre dette kan føre til ryggskade eller annen skade.

Fjerne emballasjen

- Fjern tape- og limrester fra overflater før kjøleskapet skrues på. Gni en liten mengde flytende såpe over klisteret med fingrene. Vask bort med varmt vann og tørk av.
- Bruk ikke skarpe instrumenter, rensealkohol, brennbare væsker eller slipende rengjøringsmidler for å fjerne tape eller lim. Disse produktene kan skade overflaten på ditt kjøleskap. Se "Kjøleskapssikkerhet" for mer informasjon.

Ved flytting av ditt kjøleskap:

Kjøleskapet ditt er tungt. Ved flytting av kjøleskapet for rengjøring eller service bør gulvet dekket med papp- eller trefiberplate for å unngå skade på gulvet. Trekk alltid kjøleskapet rett ut når det flyttes. Ikke rugg eller vipp kjøleskapet når det skal flyttes, det kan føre til skade på gulv.

- Når kjøleskapet er pakket ut må det sjekkes for skade og at døren lukkes som den skal. Enhver skade må rapporteres til forhandleren innen 24 timer etter levering av kjøleskapet.
- Avhend/resirkuler all emballasje. Emballasjen som har dette symbolet er 100 % resirkulerbar. Overhold lokale forskrifter ved avhending. Hold emballasjemateriell (plastposer, polystyrendeler, etc.) utenfor barns rekkevidde ettersom de er en potensiell kilde til fare. 

Før bruk

VIKTIG:

- For å sikre best bruk av ditt kjøleskap, les bruksanvisningen som inneholder en beskrivelse av kjøleskapet og andre nyttige råd.
- Vent minst 2 timer før kjøleskapet skrues på for å sikre at kjølekretsen er helt virksom.

Elektriske krav

VIKTIG: Installasjon og elektriske koblinger må utføres av en kvalifisert tekniker i overensstemmelse med produsentens instruksjoner og i samsvar med lokale sikkerhetsforskrifter.

- Kjøleskapet er konstruert for å drives på en separat 220-240 volt, 10 amp, 50/60 Hz syklusetid.
- Pass på at den spesifiserte spenningen på merkeplaten samsvarer med den i ditt hjem.
- Det må være mulig å koble apparatet fra strømforsyning ved å koble det fra eller ved hjelp av en en-to-polet forsyningsbryter som er installert før stikkkontakten.
- Endring eller utskifting av strømkabel må kun utføres av kvalifisert personell eller av ettersalgsservice.

Rengjør før bruk

Etter at all emballasjen er fjernet må du rengjøre innsiden av kjøleskapet før du tar det i bruk. Se rengjøringsinstruksjonene i "Stell av kjøleskap".

Viktig informasjon om glasshyller og -deksler:

Ikke rengjør glasshyller eller -deksler med varmt vann når de er kalde. Hyller og deksler kan knuses om de utsettes for plutselige temperaturendringer eller støt. Termisk herdet glass er konstruert for å knuses i mange bitte små biter. Dette er normalt. Glasshyller og -deksler er tunge. Bruk begge hendene når de tas ut for å unngå at de faller ned.

Lagring av mat

- Bruk kjøleskapsdelen kun til lagring av ferskvare og frysedelen kun til lagring av frossen mat, frossen ferskvare og lagring av isbiter.
- Lagre ikke glassbeholdere med væske i fryserdelen fordi de kan knuses.
- Unngå lagring av uinnpakket mat i direkte kontakt med interne overflater i kjøle- eller frysedelen.

Plasseringskrav

⚠ ADVARSEL



Eksplisjonsfare

Hold brennbare materialer og damper, som bensin, borte fra kjøleskapet.

Å ikke gjøre dette kan føre til død, eksplosjon eller brann.

Installer og vatre kjøleskapet på et gulv som er sterkt nok til å holde vekten av det og på et sted egnet for dets størrelse og bruk.

VIKTIG: Dette kjøleskapet er konstruert for bruk innendørs i husholdning og lignende bruk som:

- Stabens kjøkkenområde i butikker, kontorer og andre arbeidsmiljøer.
- Våningshus og av klienter på hoteller, moteller og andre boligmiljøer.
- Overnattingssteder av type "Bed and breakfast".

Ventilasjon

Installer kjøleskapet på et tørt og godt ventilert sted.

For å sikre skikkelig ventilasjon for kjøleskapet, la det være ½" (1,25 cm) åpent på hver side og på toppen. La det være 1" (2,54 cm) åpent bak kjøleskapet. Om kjøleskapet ditt har ismaskin må det være ekstra rom bak for vannrørkoblingene. Ved installering av kjøleskap mot en fast vegg, la det være minimum 3¾" (9,5 cm) åpent mellom kjøleskapet og vegg for å la døren åpnes helt.

MERK: Ikke dekk til kjøleskapets ventilasjonsåpninger.

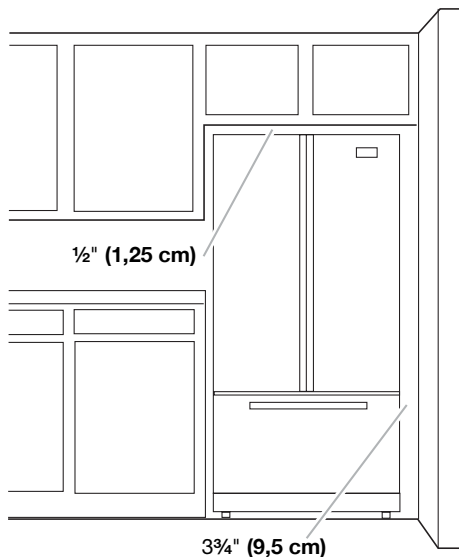

Temperatur

Dette kjøleskapet er konstruert for drift på steder hvor temperaturen er innen følgende områder, i henhold til klimaklasse vist på merkeplaten. Kjøleskapet kan kanskje ikke virke skikkelig om det blir stående lenge i en temperatur utenfor den spesifiserte rekkevidden.

MERK: Det er anbefalt at du ikke installerer kjøleskapet nært en varmekilde som ovn eller radiator.

Klimaklasse	Omg.t. (°C)	Omg.t. (°F)
SN	Fra 10 til 32	Fra 50 til 90
N	Fra 16 til 32	Fra 61 til 90
ST	Fra 16 til 38	Fra 61 til 100
T	Fra 16 til 43	Fra 61 til 110

Fjerning og bytting av håndtak

Mål døråpningen og dybden og bredden på kjøleskapet. Fjern håndtak eller dør(er) om nødvendig.

Kjøleskapsdørhåndtak

VIKTIG: For å unngå skraper på overflaten må ikke håndtakene presses inn på kjøleskapet når de byttes.

For å fjerne håndtaket:

1. Grip den nedre delen av håndtaket fast, gli håndtaket opp og trekk håndtaket rett ut fra døren.
2. Gjenta trinn 1 for å fjerne håndtaket fra den tilstøtende døren.

For å sette på plass håndtaket:

1. Plasser håndtaket slik at de store hullene i monteringsklipsene er ned og innrett hullene med dørknottene.
2. Roter håndtaket slik at monteringsklipsene er flatt mot døren og gli håndtaket ned for å feste det.

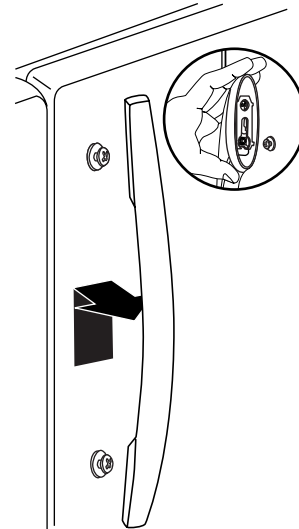

Fryerskuffhåndtak

For å fjerne håndtaket:

1. Gli håndtaket til venstre for å løsne portene i monteringsklipsen fra skuffeknottene og trekk det av skuffen.

For å sette på plass håndtaket:

1. Plasser håndtaket slik at de store hullene i monteringsklipsene er innrettet med dørknottene.
2. Roter håndtaket slik at monteringsklipsene er flatt mot skuffen og gli håndtaket til høyre for å feste det.

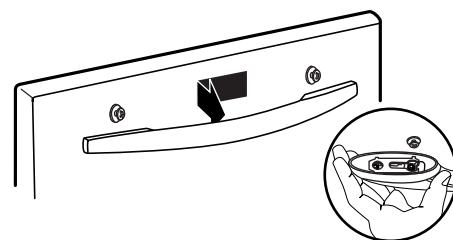

Fjerne og bytte dører og hengsler

VIKTIG: Kontakt en kvalifisert tekniker for å utføre denne oppgaven.

Koble til vannforsyningen

VIKTIG: Kontakt en kvalifisert tekniker for å utføre denne oppgaven.

- Følg lokale forskrifter for tilkobling av vann og elektrisitet.
- Fullføring tilkobling av vannforsyning før kobling av strømforsyning.
- Bruk røret som fulgte med det nye apparatet, ikke bruk røret fra det gamle apparatet på nytt.
- Alle apparater som er utstyrt med automatisk ismaskin og vanddispensere må kobles til en vannforsyning som leverer kun drikkevann (med vanntrykk mellom 0,17 og 0,81 Mpa [1,7 og 8,1 bar]). Automatiske ismaskiner og/eller vanddispensere som ikke er koblet direkte til vannforsyningen må kun fylles med drikkevann.

Justere dørene

VIKTIG:

- Ditt kjøleskap har to justerbare nivåskruer i fronten - en på hver side av kjøleskapets sokkel. Om kjøleskapet ditt virker ustabilt eller om du ønsker at døren skal lukkes enklere følger du instruksjonene under.
 - Før kjøleskapet flyttes må nivåskruene heves slik at frontrullene berører gulvet.
1. Fjern gitteret på sokkelen. Grip gitteret og trekk det mot deg.
MERK: Avhengig av din modell kan det hende du må fjerne to skruer før du fjerner gitteret.

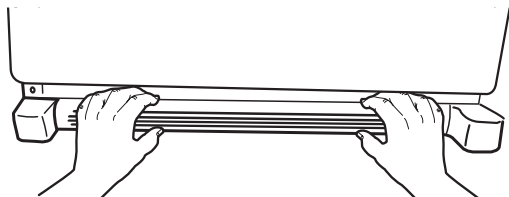

2. Hev eller senk kabinettet.

Bruk et 1/4" sekskantjern og drei nivåskruene på hver side for å heve eller senke den siden av kjøleskapet.

MERK: Å ha noen til å dytte mot toppen av kjøleskapet tar bort en del vekt fra nivåskruene. Dette gjør det enklere å dreie skruene. Det kan kreve flere omdreininger av nivåskruene for å justere kjøleskapets helling.

- For å heve dreies nivåskruen med urviseren.
- For å senke dreies nivåskruen mot urviseren.

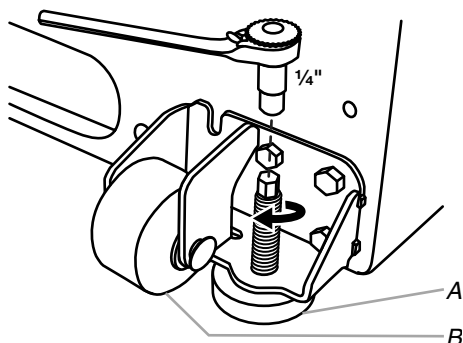

A. Nivåskruer
B. Frontrull

3. Åpne døren igjen for å forsikre at den lukkes så enkelt som du ønsker. Hvis ikke, hell kjøleskapet litt mer bakover ved å dreie begge nivåskruene med urviseren. Det kan ta flere omdreininger og du bør dreie begge skruene like mye.
4. Sett på plass gitteret på sokkelen.

BRUK AV KJØLESKAPET

Åpne og lukke dører

Det er to dører til kjøledelen. Dørene kan åpnes og lukkes enten hver for seg eller sammen.

Det er en vertikalhengslet pakning på venstre kjøleskapsdør.

- Når venstre dør åpnes foldes den hengslede pakningen automatisk innover slik at den ikke er i veien.
- Når begge dører er lukket danner den hengslede pakningen automatisk en forsegling mellom de to dørene.

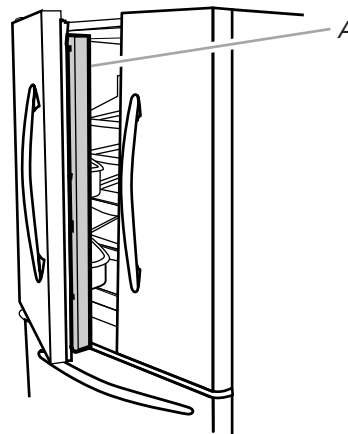

A. Hengslet pakning

Bruk av kontrollene

Kontrollene for kjøleskap og fryser er på dispenserpanelet.

VIKTIG: Displayskjermen på dispenserkontrollpanelet vil skrus av automatisk og gå inn i "dvalemodus" når kontrollknappene og dispenserhåndtakene ikke har blitt brukt på 2 minutter eller mer. Når i "dvalemodus" vil første trykk på en kontrollknapp kun reaktivere displayskjermen uten at noen innstillinger blir endret. Etter reaktivering kan innstillinger endres. Om det ikke gjøres noen endringer innen 2 minutter vil displayet gå tilbake til "dvalemodus".

- Berør enhver kontrollknapp på dispenserpanelet for å aktivere displayskjermen. Hjemmeskjermen kommer frem som vist.

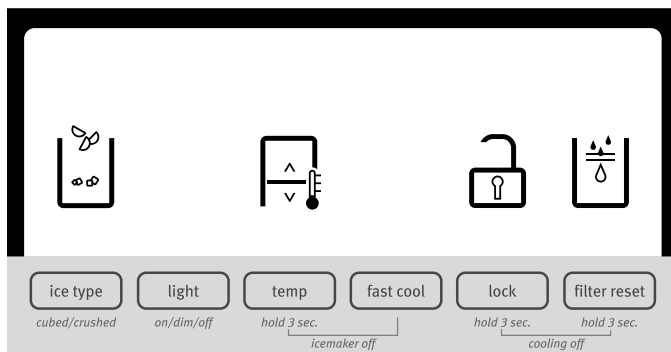

Justere kontrollene

For din beileighet er kontrollene for kjøleskapet og fryseren forhåndsinnstilt ved fabrikk. Når du installerer kjøleskapet må du passe på at kontrollene er stilt til "midtstillinger". Fabrikkanbefalte settpunkter er 38°F (3°C) for kjøleskapet og 0°F (-18°C) for fryseren.

VIKTIG:

- Vent 24 timer før du legger mat i kjøleskapet. Om du har mat i kjøleskapet før det er helt avkjølt kan maten bli ødelagt.

MERK: Justering av settpunktene til en kaldere enn anbefalt innstilling vil ikke kjøle ned delene fortere.

- Om temperaturen er for varm eller for kald i kjøleskapet eller fryseren, sjekk først lufteventilene for å forsikre at de ikke er blokkert før kontrollene justeres.
- De forhåndsinnstilte temperaturene må korrigeres for normal husholdningsbruk. Kontrollene er stilt korrekt når melk eller juice er så kald som du ønsker og når iskrem er fast.
- Vent minst 24 timer mellom justeringer. Sjekk temperaturene om igjen før det gjøres flere justeringer.

Trykk og hold TEMP-knappen i 3 sekunder for å vise og justere settpunktene. Når justeringsmodus er aktivert vil justeringsinformasjon komme frem på displayskjermen.

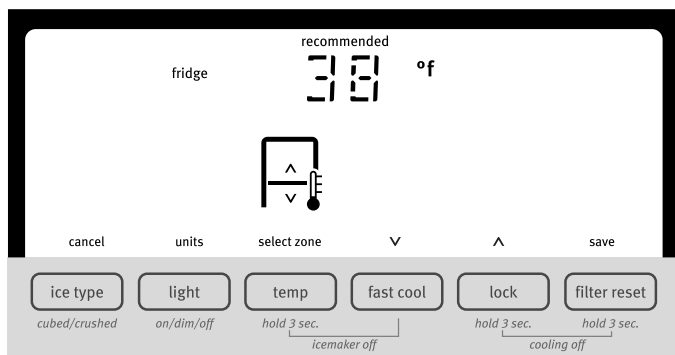

MERK: For å vise temperaturer i Celsius trykkes knappen LIGHT når justeringsmodus er aktivert. For å returnere visningen til Fahrenheit trykkes LIGHT igjen.

- Når justeringsmodus er aktivert viser displayskjermen kjøleskapets settpunkt og "FRIDGE".
- Trykk LOCK for å heve settpunktet eller trykk FAST COOL for å senke settpunktet.
- Når du er ferdig med å vise (og om ønskelig justere) kjøleskapets settpunkt, trykk TEMP for å endre displayet til å vise fryserens settpunkt. Når sonen er endret viser displayskjermen "FREEZER".
- Trykk LOCK for å heve settpunktet eller trykk FAST COOL for å senke settpunktet.
- Når du er ferdig med å vise (og om ønskelig justere) både kjøleskapets og fryserens settpunkt, trykk FILTER for å lagre innstillingene.

MERK: For å avslutte uten å lagre endringer, trykk ICE TYPE når som helst i justeringsmodus eller la det gå omtrent 60 sekunder uten aktivitet og justeringsmodus vil automatisk skru seg av.

Ved justering av temperatursettpunkter, bruk følgende diagram som veileder.

FORHOLD:	TEMPERATUR JUSTERING:
KJØLESKAP for kaldt	KJØLESKAP innstilling 1° høyere
KJØLESKAP for varmt	KJØLESKAP Innstilling 1° lavere
FRYSER for kald	FRYSER innstilling 1° høyere
FRYSER for varm / for lite is	FRYSER Innstilling 1° lavere

Settpunktområdet for kjøleskapet er 33°F til 45°F (0°C til 7°C). Settpunktområdet for fryseren er -5°F til 5°F (-21°C til -15°C).

Kjøling på/av

Kjøleskapet og fryseren vil ikke kjøle når kjøling er skrudd av.

- For å skru av kjøling, trykk og hold knappene LOCK og FILTER RESET samtidig i 3 sekunder. Når kjøling er av vil "kjøling av" vises på displayskjermen.

VIKTIG: For å unngå utilsiktet låsing av dispenserens eller endring av andre innstillinger må det passes på at begge knappene trykkes inn nøyaktig samtidig.

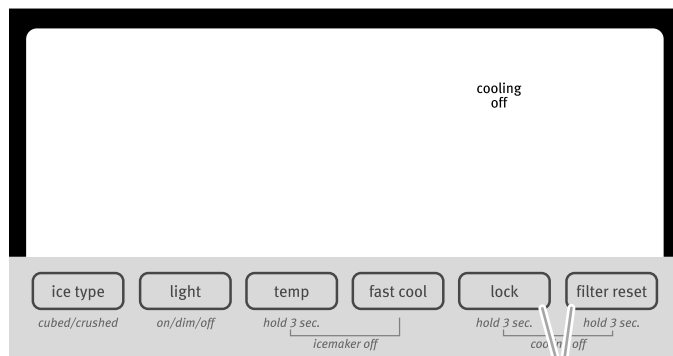

A. Trykk LOCK og FILTER RESET samtidig.

- Trykk og hold LOCK og FILTER RESET i 3 sekunder igjen for å skru på kjøling igjen.

Tilleggsfunksjoner

Rask kjøling

Funksjonen Rask kjøling hjelper i perioder med økt kjøleskapsbruk, store mengder matvarer eller midlertidig høye romtemperaturer.

- Trykk FAST COOL for å stille fryseren og kjøleskapet til laveste temperaturinnstilling. Når funksjonen er på vil ikonet for rask kjøling vises på dispenserens displayskjerm. Funksjonen Rask kjøling vil være på i 24 timer med mindre den skrur av manuelt.



- For å skru av funksjonen Rask kjøling manuelt, trykk FAST COOL igjen eller juster temperatursettpunktet for kjøleskapet. Ikonet for Rask kjøling forsvinner når funksjonen er av.

MERK: Stilling av fryseren til en kaldere temperatur kan gjøre noen matvarer, som iskrem, hardere.

Alarm for dør åpen

Funksjonen for døralarm avgir en alarm når døren til kjøleskapet eller fryseren er åpen i 5 minutter og produktkjøling er skrudd på. Alarmen vil gjentas hver 2. minutt. Lukk begge dørene for å skru den av. Funksjonen tilbakestilles og vil reaktiveres når en dør blir stående åpen i 5 minutter igjen.

MERK: For å dempe den hørbare alarmen mens dørene holdes åpne, som ved rengjøring, trykkes enhver knapp på kontrollpanelet. Alarmlyden vil bli midlertidig skrudd av men ikonet for åpen dør vil fortsatt vises på dispenserens kontrollpanel.



Statuslys for vannfilter og tilbakestilling av filter

Kontrollen for tilbakestilling av filter lar deg starte sporingfunksjonen for vannfilterstatus hver gang du bytter ut vannfilteret. Se "Vannfiltreringssystem".

- Trykk og hold FILTER RESET i 3 sekunder, til lyset "Replace Filter" skrus av.

Fuktighetskontroll for grønnsaksskuff

Du kan kontrollere mengden fukt i den fuktforseglede grønnsaksskuffen. Avhengig av din modell justeres kontrollen til enhver innstilling mellom FRUKT og GRØNNSAKER eller LAV og HØY.

FRUKT/LAV (åpen) for best lagring av frukt og grønnsaker med skall.

GRØNNSAKER/HØY (lukket) for best lagring av ferske bladgrønnsaker.

Ismaskin og islagringsskuff

VIKTIG:

- Skyll vannsystemet før ismaskinen skrus på. Se "Vann- og isdispensere".
- Ismaskinen og lagringsskuffen befinner seg oppe til venstre i kjøledelen.

Skru ismaskinen på/av

Ismaskinen har automatisk stopp. Når ismaskinen er på vil sensorer automatisk stoppe isproduksjonen når lagringsskuffen er full. Ismaskinen vil forbli PÅ og isproduksjonen vil gjenopptas når skuffen ikke lenger er full.

For å skru av ismaskinen manuelt, trykk TEMP og FAST COOL samtidig og hold i 3 sekunder til ikonet for "Ismaskin av" lyser opp. Når ismaskinen skrus til AV vil den stoppe produksjonen av is.

Trykking og holding av TEMP og FAST COOL igjen i 3 sekunder skruer på ismaskinen og ikonet "Ismaskin av" forsvinner.

Fjerning og bytting av islagringsskuff

For å fjerne islagringsskuffen:

1. Hold basen av lagringsskuffen og trykk utløserknappen.
2. Trekk ut lagringsskuffen.

For å bytte islagringsskuffen:

VIKTIG: Det kan være nødvendig å dreie naveren, bak isskuffen, med urviseren for å innrette isskuffen riktig med naveren. Islagringsskuffen må låses på plass for korrekt fylling av is.

1. Gli isskuffen inn i ledeskinnene på hver side av åpningen.

2. Skyv isskuffen til du kjenner motstand. Hev fronten litt og skyv isskuffen inn til det høres et "klikk".

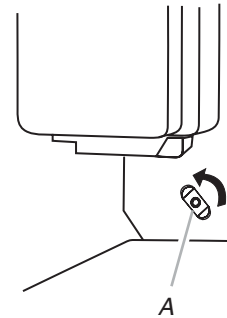

A. Naver

Isproduksjonsrate

- Gi 24 timer til å produsere det første partiet med is. Kast de tre første partiene med produsert is.
- Ismaskinen produserer omtrent 8 til 12 partier is på en 24-timers periode.
- For å øke isproduksjonen senkes temperaturen for fryser og kjøleskap. Se "Bruk av kontrollene". Vent 24 timer mellom justeringer.

MERK: Stilling av fryseren til en kaldere temperatur kan gjøre noen matvarer, som iskrem, hardere.

Husk

- Kvaliteten på isen vil bare være så god som kvaliteten på vannet som tilføres ismaskinen. Unngå å koble ismaskinen til en avherdet vannforsyning. Kjemikalier for mykning av vann (som salt) kan skade deler av ismaskinen og føre til is av dårlig kvalitet. Om en avherdet vannforsyning ikke kan unngås må det passes på at vannmykneren virker skikkelig og er godt vedlikeholdt.
- Bruk ikke skarpe gjenstander til å bryte opp isen i skuffen. Dette kan forårsake skade på isskuffen og dispenseremekanismen.
- Ikke lagre noe i islagringsskuffen.

Vann- og isdispensere

MERKNADER:

- Displayskjermen på dispenserkontrollpanelet vil skrus av automatisk og gå inn i "dvalemodus" når kontrollknappene og dispenserhåndtakene ikke har blitt brukt på 2 minutter eller mer. Når i "dvalemodus" vil første trykk på en kontrollknapp kun reaktivere displayskjermen uten at noen innstillinger blir endret. Etter reaktivering kan innstillinger endres. Om det ikke gjøres noen endringer innen 2 minutter vil displayet gå tilbake til "dvalemodus".
- Dispensersystemet vil ikke virke når kjøleskapsdøren er åpen.
- Gi 24 timer for at kjøleskapet skal kjøles ned og avkjøle vann.
- Gi 24 timer til å produsere det første partiet med is. Kast de tre første partiene med produsert is.

Rengjøring, sterilisering og vedlikehold

VIKTIG: Det å ikke følge instruksjonene for sterilisering kan kompromittere den hygieniske sikkerheten for det dispenserte vannet.

- Vannsystemet må skylles når kjøleskapet tas i bruk første gang og hver gang vannfilteret byttes. Slå ut de første 15 literne vann, tilsvarende 6 til 7 minutters fylling (ikke nødvendig hver gang, kun første gang) og kast isen produsert i de første 24 timene.
- Om vanddispenseren ikke har blitt brukt på mer enn 5 dager er det tilrådelig å rengjøre kretsen og slå ut den første literen med vann.
- Rengjør isskuffen jevnlig, bruk kun drikkevann for rengjøring av isskuffen.
- Vannfilteret må byttes når det angis på kontrollpanelet eller når is-/vanddispenseren ikke har vært i bruk på mer enn 30 dager.
- For hvert skifte av vannfilter må is- og/eller vanddispensersystemet steriliseres med bruk av et desinfiseringsmiddel av næringsmiddelgrad (med natriumhypokloritt) som ikke endrer egenskapene for materialene, eller bruk "desinfiseringssettet" som er tilgjengelig fra ettersalgsservice. Skyll med minst 2 liter vann før bruk.
- Kun originale reservedeler levert av produsenten bør brukes ved utskifting av komponenter i is- og vanddispenseren.

Skylle vannsystemet

1. Bruk en solid beholder til å presse inn og holde vanddispenserhåndtaket i 5 sekunder og slipp det i 5 sekunder. Gjenta til vannet begynner å renne.
2. Når vannet begynner å renne, fortsett å presse og løse ut dispenserhåndtaket (5 sekunder på, 5 sekunder av) til totalt 15 liter er tappet. Dette vil skylle luft ut fra filteret og vanddispensersystemet og forberede vannfilteret for bruk. Ekstra skylling kan være nødvendig i noen husholdninger. Ettersom vann fjernes fra systemet kan vann sprute ut fra dispenseren.

Vanddispenseren

VIKTIG: Tapp nok vann hver uke til å opprettholde en fersk tilførsel.

For å tappe vann:

1. Press et solid glass mot vanddispenserhåndtaket.
2. Fjern glasset for å stoppe tapping.

Isdispenseren

Is slippes ut fra islagringsskuffen i fryseren når dispenserhåndtaket trykkes. For å skru av ismaskinen, se "Ismaskin og lagringsskuff".

Ismaskinen kan produsere både knust is og isbiter. Før du tar ut is, velg hvilken type is du foretrekker ved å trykke på knappen ICE TYPE.

Displaykjermen angir hvilken type is som er valgt.



KNUST



ISBITER

For knust is blir isbitene knust før de slippes ut. Dette kan forårsake en liten forsinkelse ved utslipp av knust is. Støy fra isknuseren er normalt og bitene med is kan variere i størrelse. Ved skifte fra knust til isbiter vil litt knust is bli sluppet ut sammen med de første isbitene.

For å slippe ut is:

1. Pass på at ønsket type is er valgt. Trykk ICE TYPE for å bytte mellom isbiter og knust is.

⚠ ADVARSEL



Kuttfare

Bruk et solid glass ved uttak av is.

Å ikke gjøre dette kan føre til kutt.

2. Press et solid glass mot isdispenserhåndtaket. Hold glasset nært dispenseråpningen slik at is ikke faller utenfor glasset.
VIKTIG: Du trenger ikke påføre mye trykk på håndtaket for å aktivere isdispenseren. Hard trykking vil ikke få isen til å komme fortere eller i større mengde.
3. Fjern glasset for å stoppe tapping.
MERK: Is kan fortsette å komme i opp til 10 sekunder etter at glasset er fjernet fra håndtaket. Dispenseren kan fortsette å lage støy i noen sekunder etter tapping.

Dispenserlyset

Når du bruker dispenseren vil lyset skrus på automatisk. Om du ønsker at lyset skal være på kontinuerlig kan du velge enten ON eller DIM. Displaykjermen angir hvilken modus som er valgt.



PÅ



DIM

PÅ: Trykk LIGHT for å skru på dispenserlyset.

DIM: Trykk LIGHT en andre gang for å velge DIM-modus. Dispenserlyset vil forbli på men med lavere intensitet.

AV: Trykk LIGHT en tredje gang for å skru av dispenserlyset.

Dispenserlysene er LED som ikke kan byttes. Om det ser ut til at dispenserlysene ikke virker, se "Feilsøking" for mer informasjon.

Dispenserlåsen

Dispenseren kan skrus av for enkel rengjøring eller for å unngå utilsiktet tapping av små barn og kjæledyr.

MERK: Låsefunksjonen skruer ikke av strømmen til kjøleskapet, ismaskinen eller dispenserlyset. Den deaktiverer bare kontrollene og dispenserhåndtakene. For å skru av ismaskinen, se "Ismaskin og lagringsskuff".

- Trykk og hold LOCK i 3 sekunder for å låse dispenseren.
- Trykk og hold LOCK en andre gang for å låse opp dispenseren.

Displayskjermen angir når dispenseren er låst.



LÅST



ULÅST

Vannfiltreringssystem

Vannfilteret er plassert i øvre høyre hjørne i kjøledelen.

Statuslys for vannfilter

Når et vannfilter er installert i kjøleskapet vil statuslyset for vannfilter hjelpe deg med å vite når vannfilteret må byttes.

- Statusikonet for vannfilter vil endres fra normalt (blått vann) til bestill (røde bølger) og "bestill filter" (oransje) når 90 % av volumet som filteret er merket for har passert gjennom filteret ELLER 5 måneder har gått siden filteret ble installert.
- Ikonet "Bytt filter" (rødt) lyser opp og blinker kontinuerlig under tapping når den angitte mengden vann har passert gjennom filteret ELLER det har gått 6 måneder siden filteret ble installert. Et nytt filter bør installeres umiddelbart når lyset for bytte lyser opp.
- Etter 14 dager med Bytt filter vil ikonene for "Bytt filter" og "vann" gløde (rødt) hele tiden og blinke kontinuerlig under tapping. I tillegg vil en alarm lyde tre ganger etter tapping.

Vannfilteret for engangsbruk bør byttes minst hver 6 måned. Om vannflyten til vanddispenseren eller ismaskinen minker merkbar før 6 måneder har gått må vannfilteret byttes oftere.

Tilbakestill status for vannfilter

Når vannfilteret er byttet må status for vannfilter tilbakestilles. Trykk og hold FILTER RESET på displayskjermen i 3 sekunder. Statuslyset vil endres fra Bytt filter (rødt) til Normalt (hvite bølger og vanddråpe) når systemet er tilbakestilt.

Bytte vannfilteret

VIKTIG: Luft fanget i vannsystemet kan forårsake at vann og filter støtes ut. Tapp alltid vann i minst 2 minutter før fjerning av filteret eller den blå bypassshetten.

1. For å få adgang til filteret presses den riflete delen av vannfilterdekselet oppover.
2. Drei filteret mot urviseren for å fjerne.
3. Fjern forseglingsetiketten fra byttefilteret og sett filterenden inn i filterhodet.
4. Drei filteret med urviseren til det stopper. Smekk på plass filterdekselet.
5. Skyll vannsystemet Se "Vann- og isdispensere".

MERK: Dispenserfunksjonen kan brukes uten at det er installert et vannfilter. Vannet vil da ikke bli filtrert. Om dette alternativet velges, bytt ut filteret med den blå bypassshetten.

STELL AV KJØLESKAP

Rengjøring

⚠ ADVARSEL



Eksplisjonsfare

Bruk ikke brennbart rengjøringsmiddel.

Å ikke gjøre dette kan føre til død, eksplosjon eller brann.

Både kjøleskapet og fryseren tines av automatisk. Men begge deler må rengjøres en gang i måneden for å unngå luktdannelse. Tørk opp søl umiddelbart.

VIKTIG:

- Fordi luft sirkulerer mellom alle rom vil lukt som oppstår i et rom overføres til de andre. Du må rengjøre alle rom grundig for å eliminere lukter. For å unngå overføring av lukt og uttørring av mat må det pakkes inn eller tildekkes tett.
- Bruk ikke slipende eller sterke rengjøringsmidler som vindussprayer, rensedmidler, brennbare væsker, rengjøringsvokser, konsentrerte rensedmidler, neglelakkfjerner, blekemidler eller rengjøringsmidler som inneholder petroleumsprodukter. Bruk ikke papir, skureputer eller andre skurende rengjøringsverktøy som kan skrape eller skade materialene.

Innvendig rengjøring

1. Koble fra kjøleskapet eller koble fra strømmen.
2. Bruk en ren svamp eller myk klut og et mildt rengjøringsmiddel i varmt vann, håndvask, skyll og tørk indre overflater og deler som kan fjernes.
3. Koble til kjøleskapet eller koble til strøm igjen.

Rengjøre berøringsdisplayet på dispenserpanelet

1. Pass på at kjøleskapet eller strømmen er koblet fra før skjermen tørkes av, dette for å unngå utilsiktet endring av innstillingene.
2. Bland en løsning av mildt rengjøringsmiddel i varmt vann. Fukt en myk, lofri klut med løsningen og tørk forsiktig av skjermen.
MERK: Ikke spray eller dra væsker direkte på skjermen, overfukt heller ikke kluten.
3. Koble til kjøleskapet eller koble til strøm igjen.

Rengjøring av de ytre overflatene

1. Koble fra kjøleskapet eller koble fra strømmen.
2. Bruk en ren svamp eller myk klut og et mildt rengjøringsmiddel i varmt vann, håndvask, skyll og tørk av ytre overflater av rustfritt stål og malt metall.
3. Koble til kjøleskapet eller koble til strøm igjen.

Rengjøre kondensatoren

Det er ikke behov for rutinemessig rengjøring av kondensatoren i normalt hjemmemiljø. Om miljøet er spesielt fettete eller støvfullt, eller om det er mye kjæledyr i hjemmet, bør kondensatoren rengjøres hver 2 til 3 måned for å sikre maksimal effektivitet.

For å rengjøre kondensatoren:

1. Koble fra kjøleskapet eller koble fra strømmen.
 2. Fjern gitteret på sokkelen.
 3. Bruk en støvsuger med myk børste for å rengjøre gitteret, de åpne områdene bak gitteret og kondensatorens fremre overflate.
 4. Sett på plass gitteret når ferdig.
 5. Koble til kjøleskapet eller koble til strøm igjen.
-

Skifte lyspæren

VIKTIG: Pærene som er brukt i kjøleskapet er spesialpærer for elektriske husholdningsapparater og de er ikke egnet for å lyse opp ordinære rom i en husholdning (Direktiv (EC) 244/2009).

MERK: Ikke alle apparatpærer vil passe i ditt kjøleskap. Pass på at pæren byttes ut med en apparatpære av samme størrelse og effekt (ikke mer enn 40 watt).

- Dispenserlysene er LED som ikke kan byttes.
 - På noen modeller er interiørpærene LED som ikke kan byttes.
 - Noen modeller kan ha LED i et rom og apparatpære i et annet rom.
-

For å bytte en apparatpære:

1. Koble fra kjøleskapet eller koble fra strømmen.
2. Fjern lampen om nødvendig.
 - Klem begge sidene på lampen mens du trekker nedover for å fjerne.

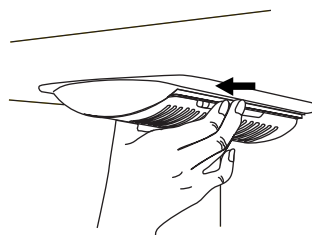

3. Bytt ødelagt(e) pære(r) med apparatpære(r) på maks 40 watt.
 4. Sett på plass lampen(e) ved å føre tappene på lampen i linjehullene og smekk på plass.

MERK: For å unngå skade på lampen må den ikke presses forbi låsepunktet.
 5. Koble til kjøleskapet eller koble til strøm igjen.
-

FEILSØKING

Prøv løsningene som er foreslått her før det ringes etter hjelp.

Kjøleskapsdrift

Kjøleskapet virker ikke

- **Strømledning frakoblet?** Koble til et jordet uttak.
 - **Virker uttaket?** Koble til en lampe for å se om uttaket virker.
 - **Husholdningssikring gått eller kretsbytter utløst?** Bytt sikringen eller tilbakestill kretsbyteren. Om problemet fortsetter, ring en elektriker.
 - **Er kontrollene på?** Forsikre at kjøleskapskontrollene er på. Se "Bruk av kontrollene".
 - **Ny installasjon?** La det gå 24 timer etter installering for at kjøleskapet skal avkjøles helt.

MERK: Justering av temperaturkontrollene til kaldeste innstilling vil ikke kjøle ned noen rom raskere.
-

Motoren ser ut til å gå for mye

Motoren på ditt nye kjøleskap kan kjøre lenger enn ditt gamle på grunn av dets høyeffektive kompressor og vifter. Enheten kan kjøre enda lenger om rommet er varmt, om mye mat er lagt inn, om dørene åpnes ofte eller om dørene har stått åpne.

Kjøleskapet virker støyende

Støy fra kjøleskap har blitt redusert med årene. På grunn av denne reduksjonen kan du tidvis høre lyder fra ditt nye kjøleskap som du ikke la merke til på din gamle modell. Under er det listet noen normale lyder med forklaringer.

- **Summing** - høres når vannventilen åpnes for å fyll ismaskinen
 - **Pulsring** - vifter/kompressor justerer for å optimere ytelse
 - **Visling/rasling** - flyt av kjølemiddel, bevegelse i vannledningene eller fra artikler plassert på toppen av kjøleskapet
 - **Fresing/gurgling** - vann drypper på varmeren under tinesyklus
 - **Smell** - sammentrekning/utvidelse av innvendige vegger, særlig under første nedkjøling
 - **Rennende vann** - kan høres når is smelter under tinesyklus og vann renner ned i dreneringspannen
 - **Knaking/brekking** - oppstår når is dyttes ut fra isformen.
-

Dørene vil ikke lukkes helt

- **Dør blokkert åpen?** Flytt matpakninger bort fra døren.
 - **Beholder eller hylle i veien?** Skyv beholder eller hylle tilbake i korrekt stilling.
-

Dørene er vanskelige å åpne

⚠ ADVARSEL



Eksplosjonsfare

Bruk ikke brennbart rengjøringsmiddel.

Å ikke gjøre dette kan føre til død, eksplosjon eller brann.

- **Pakninger møkkete eller klebrige?** Rengjør pakninger og kontaktflater med mild såpe og varmt vann. Skyll og tørk av med myk klut.

Temperatur og fukt

Temperaturen er for høy

- **Ny installasjon?** La det gå 24 timer etter installering for at kjøleskapet skal avkjøles helt.
- **Dør(er) åpne eller forlatt åpne?** Lar varm luft komme inn i kjøleskapet. Minimer døråpninger og hold dørene helt lukket.
- **Stor mengde mat lagt inn?** Tillat flere timer for at kjøleskapet skal returnere til normal temperatur.
- **Kontroller korrekt innstilt for omgivelsene?** Juster kontrollene til en innstilling kaldere. Sjekk temperaturen etter 24 timer. Se "Bruk av kontrollene".

Temperaturen er for lav i kjøleskapet

- **Kjøleskapets lufteventil blokkert?** Om lufteventilen i øvre, venstre, bakre hjørne i kjøledelen er blokkert av artikler som er plassert like foran den vil kjøleskapet bli for kaldt. Flytt artikler bort fra lufteventilen.
- **Islagringsskuff i korrekt stilling?** Se "Ismaskin og islagringsskuff".
- **Kontroller korrekt innstilt for omgivelsene?** Juster kontrollene til en innstilling varmere. Sjekk temperaturen etter 24 timer. Se "Bruk av kontrollene".

Det dannes fukt innvendig

MERK: Noe fuktdannelse er normalt.

- **Fuktig rom?** Bidrar til fuktdannelse.
- **Dør(er) åpne eller forlatt åpne?** Lar fuktig luft komme inn i kjøleskapet. Minimer døråpninger og hold dørene helt lukket.

Is og vann

Ismaskinen produserer ikke is eller ikke nok is

- **Kjøleskap koblet til en vannforsyning og forsyningens stengeventil åpen?** Koble kjøleskapet til vannforsyning og åpne stengeventilen helt.
- **Knekk i vannforsyningslinjen?** En knekk på linjen kan redusere vannflyt. Rett ut vannlinjen.
- **Ismaskin skrudd på?** Forsikre at ismaskinen er på. Se "Ismaskin og islagringsskuff".
- **Ny installasjon?** Vent 24 timer etter ismaskinen er installert for at isproduksjon skal starte. Vent 72 timer på full isproduksjon.
- **Kjøleskapsdør helt lukket?** Lukk døren helt. Om den ikke lukkes helt, se "Dørene vil ikke lukkes helt".
- **Nylig tatt ut store mengder is?** Gi ismaskinen 24 timer til å produsere mer is.
- **Isbit fast i ismaskinens utstøterarm?** Fjern is fra utstøterarmen med et plastredskap.
- **Vannfilter installert på kjøleskapet?** Fjern filter og bruk ismaskinen. Om ismengden blir bedre kan filteret være tilstoppet eller feil installert. Bytt filter eller monter det korrekt.
- **Ferksvannsfiltreringssystem koblet til din kaldtvannsforsyning?** Dette kan minke vanntrykket.

Isbitene er hule eller små

MERK: Dette er en indikasjon på lavt vanntrykk.

- **Stengeventilen for vann helt åpen?** Åpne stengeventilen helt.
- **Knekk i vannforsyningslinjen?** En knekk på linjen kan redusere vannflyt. Rett ut vannlinjen.
- **Vannfilter installert på kjøleskapet?** Fjern filter og bruk ismaskinen. Om ismengden blir bedre kan filteret være tilstoppet eller feil installert. Bytt filter eller monter det korrekt.
- **Ferksvannsfiltreringssystem koblet til din kaldtvannsforsyning?** Dette kan minke vanntrykket.
- **Flere spørsmål angående vanntrykk?** Ring en kvalifisert rørlegger.

Fremmed smak, lukt eller grå farge på isen

- **Nye rørkoblinger?** Nye rørkoblinger kan forårsake misfarging eller fremmed smak på isen.
- **Is lagret for lenge?** Avhend isen. Vask isskuffen Gi ismaskinen 24 timer for å lage ny is.
- **Luktoverføring fra mat?** Bruk lufttett, fuktett emballasje for lagring av mat.
- **Er det mineraler (som svovel) i vannet?** Det kan være nødvendig å installere et vannfilter for å fjerne mineralene.
- **Vannfilter installert på kjøleskapet?** Grå eller mørk misfarging av isen angir at vannfiltreringssystemet trenger ekstra skylling. Skyll vannsystemet før bruk av et nytt vannfilter. Bytt vannfilteret når dette angis. Se "Vannfiltreringssystem".

Vann- og isdispenseren vil ikke virke skikkelig

- **Kjøleskap koblet til en vannforsyning og forsyningens stengeventil åpen?** Koble kjøleskapet til vannforsyning og åpne stengeventilen helt.
- **Knekk i vannforsyningsslinjen?** Rett ut vannlinjen.
- **Ny installasjon?** Skyll og fyll vannsystemet. Se "Vann- og isdispensere".
- **Er vanntrykket minst 35 psi (241 kPa)?** Vanntrykket til hjemmet fastsetter flyten fra dispenseren.
- **Vannfilter installert på kjøleskapet?** Fjern filter og bruk dispenseren. Om vannflyten øker kan filteret være tilstoppet eller feil installert. Bytt filter eller monter det korrekt.
- **Vanndispenserens målte fyllefunksjon tapper ikke nøyaktig mengde vann?** Kalibrer vanndispenseren. Se "Vann- og isdispensere".
- **Kjøleskapsdør helt lukket?** Lukk døren helt. Om den ikke lukkes helt, se "Dørene vil ikke lukkes helt".
- **Nylig fjernet dørene?** Forsikre at vanndispenserens lednings-/rørsats er riktig tilkoblet på toppen av kjøleskapsdøren. Se "Kjøleskapsdører og skuff".
- **Ferksvannfiltreringssystem koblet til din kaldtvannsforsyning?** Dette kan minke vanntrykket.

Vann lekker fra dispensersystemet

MERK: En eller to dråper vann etter tapping er normalt.

- **Glass ikke holdt under dispenseren lenge nok?** Hold glasset under dispenseren 2 til 3 sekunder etter at dispenserhåndtaket slippes.
- **Ny installasjon?** Skyll vannsystemet. Se "Vann- og isdispensere".
- **Nylig byttet vannfilter?** Skyll vannsystemet. Se "Vann- og isdispensere".

Vannet fra dispenseren er varmt

MERK: Vann fra dispenseren avkjøles bare til 50°F (10°C).

- **Ny installasjon?** La det gå 24 timer etter installering for at vannforsyningen skal avkjøles helt.
- **Nylig tømt store mengder vann?** La det gå 24 timer for at vannforsyningen skal avkjøles helt.
- **Ikke nylig tappet vann?** Det kan hende at det første glasset med vann ikke er kaldt. Tøm ut det første glasset med vann.
- **Kjøleskap koblet til et kaldtvannsrør?** Forsikre at kjøleskapet er koblet til et kaldtvannsrør.



KYL ÖVER FRYSSKÅP

Användar- och
skötselmanual

Innehållsförteckning 2

Innehållsförteckning

KYLSKÅPSSÄKERHET	2	ANVÄNDNING AV KYLSKÅPET	6
Innehållsförteckning	2	Öppna och stänga dörrarna.....	6
Korrekt bortskaffande av ditt gamla kylskåp.....	3	Manöverkontrollen	7
INSTALLATIONSANVISNINGAR	4	Optimal fuktighetskontroll.....	8
Packa upp kylskåpet	4	Ismaskin och isbehållare.....	8
Före användning.....	4	Vatten och isdispenser	9
Krav vid placering.....	5	Vattenfiltersystem	10
Demontering och montering av handtag.....	5	KYLSKÅPETS SKÖTSEL	10
Demontera och montera dörrar och gångjärn.....	6	Rengöring	10
Anslut vattentillförsel	6	Byte av glödlampa	11
Justera dörrarna	6	FELSÖKNING	11
		Kylskåpsdrift	11
		Temperatur och fukt	12
		Is och vatten	12

KYLSKÅPSSÄKERHET

Din och andras säkerhet är mycket viktig.

Vi har lämnat många viktiga säkerhetsmeddelanden i denna handbok samt på apparaten. Läs och följ alltid säkerhetsföreskrifterna.



Detta är varningssymbolen.

Denna symbol varnar dig för potentiella risker som kan döda eller skada dig och andra.

Alla säkerhetsmeddelanden följer varningssymbolen och orden "FARA" eller "VARNING."

Dessa ord betyder:

 **FARA**

Du kan dödas eller skadas allvarligt om du inte omedelbart följer instruktionerna.

 **VARNING**

Du kan dödas eller skadas allvarligt om du inte följer instruktionerna.

Alla säkerhetsmeddelanden kommer att informera dig om vilka de potentiella riskerna är och hur du kan minska risken för skador samt vad som kan hända om instruktionerna inte följs.

VIKTIGA SÄKERHETSFÖRESKRIFTER

VARNING: För att minska risken för brand, elektriska stötar eller andra skador vid användning av ditt kylskåp, följ dessa grundläggande säkerhetsföreskrifter:

- Anslut till ett jordat uttag.
- Ta inte bort jordningspinnen.
- Använd inte en adapter.
- Använd inte förlängningsladd.
- Koppla ur enheten innan underhåll.
- Montera alla delar och paneler innan drift.
- Ta bort dörrarna från ditt gamla kylskåp.
- Använda icke brandfarliga rengöringsmedel.
- Använd inga andra mekaniska, elektriska eller kemiska hjälpmedel än de som rekommenderas av tillverkaren för att påskynda avfrostningsprocessen.
- Förvara eller använd inte bensen, lättantändliga vätskor eller gaser i närheten av denna eller andra elektriska apparater. Ångorna kan orsaka brand eller explosioner.
- Förvara inte explosiva ämnen såsom aerosolburkar med brandfarlig drivgas i kylskåpet.
- Använd eller placera inte elektriska apparater inuti kylskåpsfacken om de inte är av den typen som uttryckligen godkänts av tillverkaren.
- Använd två eller flera personer för att flytta eller installera kylskåpet.
- Koppla bort strömmen innan du installerar ismaskinen (endast på "ice maker kit"-modeller).
- Vattenförsörjningssystem och ismaskin måste installeras av kvalificerad tekniker.
- Använd ett robust glas när du matar ut is ur dispensern (gäller vissa modeller).
- Ät inte iskuber eller isglassar direkt efter att de har tagits ut ur frysen eftersom de kan orsaka köldskador.
- Svälj inte innehållet (icke-toxiskt) i isförpackningarna (i vissa modeller).
- Denna apparat är inte avsedd att användas av personer (inklusive barn) med nedsatt fysisk, sensorisk eller mental förmåga, eller brist på erfarenhet och kunskap, såvida de inte övervakas eller får instruktioner angående användning av apparaten av en person som ansvarar för deras säkerhet.
- För att undvika risken för att barn blir instängda och kvävs, låt dem inte leka eller gömma sig inuti kylskåpet.
- Om nätkabeln är skadad måste den bytas ut av tillverkaren eller dess servicepersonal eller annan kvalificerad person för undvikande av fara.

SPARA DESSA INSTRUKTIONER

Korrekt bortskaffande av ditt gamla kylskåp

VARNING

Risk för kvävning

Ta bort dörrarna från ditt gamla kylskåp.

Underlåtande kan orsaka död eller hjärnskador.

VIKTIGT: Att barn fastnar och kvävs inuti kylskåp tillhör inte det förflutna. Skrotade och övergivna kylskåp utgör fortfarande en fara – även om de bara ska stå "några få dagar." Om du ska göra dig av med ditt gamla kylskåp, vänligen följ anvisningarna för att förhindra olyckor.

Innan du slänger ditt gamla kylskåp eller din gamla frysbox:

- Vid skrotning av kylskåpet, klipp av elsladden så att det blir oanvändbart.
- Ta av dörrarna så att barn inte kan klättra in och bli inlåsta.

- Lämna kvar hyllorna så att barn känner sig mindre frestade att klättra in.

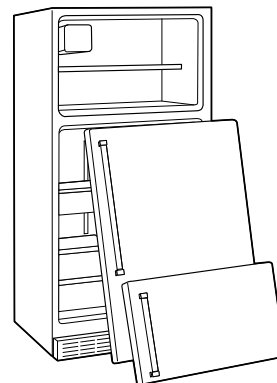

Skrotning och bortskaffande

VIKTIGT: Skrota kylskåpet i enlighet med lokala föreskrifter om avfallshantering och avyttra enbart vid återvinningscentraler som tar emot vitvaror; lämna inte kylskåpet obevakat ens för en kort tid då detta utgör en fara för barn.

- Den här enheten är tillverkad av återvinningsbart material. Denna produkt är märkt i enlighet med EU-direktiven 2002/96/EG om avfall, elektriska och elektroniska produkter (WEEE). Genom att säkerställa korrekt bortskaffande av denna enhet kan du undvika eventuella negativa konsekvenser för miljön och människors hälsa.
- Symbolen på produkten, eller på medföljande dokument, visar att denna produkt inte ska behandlas som hushållsavfall utan måste tas till en särskild uppsamlingsplats för återvinning av elektrisk och elektronisk utrustning.
- För ytterligare information om behandling, återvinning och återanvändning av denna produkt, kontakta kommunens miljökontor eller affären där du köpte apparaten.



- Denna produkt innehåller inga freoner. Kylkretsen innehåller R134a (HFC) eller R600a (HC) (se märkplåten inuti apparaten).
- Vitvaror med Isobutan (R600a): Isobutan är en naturgas utan miljöpåverkan, men den är brandfarlig. Se därför till att kylsystemets rör inte skadas.
- Denna produkt kan innehålla fluorerade växthusgaser som omfattas av Kyotoprotokollet; kylgasen finns inuti ett hermetiskt slutet system. Kylmedel i gasform: R134a har en global uppvärmningspotential (GWP) 1300.

Försäkran om överensstämmelse

- Denna produkt har utformats för förvaring av livsmedel och tillverkas i enlighet med förordning (EG) nr 1935/2004.
- Denna produkt har utformats, tillverkats och saluförts i enlighet med:
 - Säkerhetsmålen i "Low Voltage" direktiv 2006/95/CE (som ersätter 73/23/CEE och efterföljande ändringar).
 - Skyddskraven i direktiv "EMC" 2004/108/EG.

INSTALLATIONSANVISNINGAR

Packa upp kylskåpet

VIKTIGT: En kvalificerad tekniker måste packa upp och ansluta kylskåpet i enlighet med denna installationsanvisning.

⚠ VARNING

Risk för stor tyngd

Använd två eller flera personer för att flytta eller installera kylskåpet.

Underlåtande att göra detta kan orsaka ryggsador m.m.

Ta bort förpackningen

- Ta bort tejp och limrester från alla ytor innan du slår på kylskåpet. Gnid en liten mängd flytande diskmedel över limresterna med hjälp av fingrarna. Rengör med varmt vatten och torka.
- För att ta bort tejp eller lim, använd aldrig vassa instrument, alkohol, lösningsmedel eller slipande rengöringsmedel. Sådan hantering skulle kunna skada ytan på ditt kylskåp. För mer information, se avsnittet "Kylskåpssäkerhet."

När du flyttar på kylskåpet:

Ditt kylskåp är tungt. När du flyttar kylskåpet för rengöring eller service, se till att täcka golvet med papp eller masonit för att undvika att golvet skadas. Dra alltid kylskåpet rakt ut när du flyttar det. Flytta inte kylskåpet genom att vicka fram det eller "promenera det" då detta kan orsaka skador på golvet.

- Efter uppackning av kylskåpet, kontrollera att det är i oskadat skick och att dörren sluter till ordentligt. Eventuella skador måste rapporteras till återförsäljaren inom 24 timmar efter kylskåpsleveransen.
- Återvinning av allt förpackningsmaterial. Förpackningsmaterialet som bär denna symbol är 100% återvinningsbart. För bortskaffande, följ de lokala föreskrifterna. Håll förpackningsmaterialet (plastpåsar, polystyren delar, etc.) utom räckhåll för barn, eftersom det utgör en potentiell källa till fara.



Före användning

VIKTIGT:

- För att få ut det bästa möjliga av ditt kylskåp, läs bruksanvisningen som innehåller en beskrivning av kylskåpet samt användbara råd.
- Vänta minst 2 timmar innan du sätter på kylskåpet för att säkerställa att kylsystemet fungerar fullt ut.

Elektriska förordningar

VIKTIGT: Installation och elektrisk anslutning måste utföras av kvalificerad tekniker enligt tillverkarens anvisningar och i enlighet med lokala säkerhetsföreskrifter.

- Kylskåpet är avsett att drivas på en egen 220-240 voltsenhet, 10 amp, 50/60 Hz cirkulationstid.
- Kontrollera att den spänning som anges på märkplåten motsvarar den i ditt hem.
- Det måste vara möjligt att koppla bort enheten från elnätet genom att dra ur kontakten eller med hjälp av en två-polig strömbrytare installerad uppströms från uttaget.
- Modifiering eller utbyte av strömkabeln får endast utföras av kvalificerad tekniker eller som säljservice.

Rengöring före användning

När du har tagit bort allt förpackningsmaterial, rengör insidan av ditt kylskåp innan du börjar använda det. Läs om rengöring i avsnittet "Kylskåpsskötsel."

Viktig information beträffande glashyllor och lock:

Rengör inte glashyllor eller lock med varmt vatten när de är nedkylda. Plötsliga temperaturförändringar eller slag kan få dem att gå sönder eller spricka. Härdat glas är utformat för att splittras i många små stenstora bitar. Detta är normalt. Glashyllor och lock är tunga. Använd båda händerna vid flytt för att inte tappa dem.

Förvaring av livsmedel

- Använd kylskåpet uteslutande för förvaring av färska livsmedel och frysdelen endast för förvaring av frysta livsmedel, infrysning av färska livsmedel och tillverkning av isbitar.
- Förvara inte glasbehållare med vätska i frysen eftersom de kan spricka sönder.
- Undvik att förvara oförpackade livsmedel i direkt kontakt med insidans ytor i kylskåpet eller frysfacket.

Krav vid placering

! VARNING



Risk för explosion

Håll brännbara material och ångor såsom bensin borta från kylskåpet.

Underlåtande kan orsaka död, explosion eller brand.

Installera och nivellera kylskåpet på ett golv starkt nog att bära dess vikt och på en plats som lämpar sig för dess storlek och användning.

VIKTIGT: Detta kylskåp är utformat för inomhusbruk i hushållet eller i liknande faciliteter som:

- Personalkökszoner i butiker, kontor och andra arbetsmiljöer.
- Bondgårdar och av hotell- eller motellkunder samt i andra typer av bostadsmiljöer.
- Bed and breakfast-miljöer.

Ventilation

Installera kylskåpet på en torr och välventilerad plats.

För att säkerställa korrekt ventilation för ditt kylskåp, lämna ett 1/2" (1,25 cm) stort utrymme på varje sida och upptill. Lämna ett 1" (2,54 cm) stort utrymme bakom kylskåpet. Om ditt kylskåp har en ismaskin, lämna extra utrymme på baksidan för vattenanslutningarna. När du installerar ditt kylskåp bredvid en fast vägg, lämna minst ett 3/4" (9,5 cm) stort utrymme mellan kylskåp och vägg för dörrens svängradie.

OBSERVERA: Håll kylskåpets ventilationsöppningar fria.

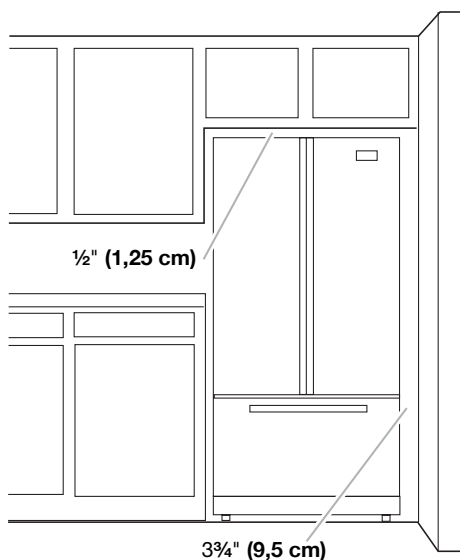

Temperatur

Detta kylskåp är utformat för drift på platser där temperaturen ligger inom följande områden och enligt den klimatklass som anges på märkplåten. Kylskåpet kan komma att fungera sämre om det tillåts stå under längre tid på en plats utanför specificerat temperaturområde.

OBSERVERA: Det rekommenderas att man installerar kylskåpet på avstånd från värmekällor såsom ugnar eller värmeelement.

Klimatklass	Omgivn.Temp. (°C)	Omgivn.Temp. (°F)
SN	Från 10 till 32	Från 50 till 90
N	Från 16 till 32	Från 61 till 90
ST	Från 16 till 38	Från 61 till 100
T	Från 16 till 43	Från 61 till 110

Demontering och montering av handtag

Mät dörröppningen samt djupet och bredden av kylskåpet. Demontera handtag och dörrar, om nödvändigt.

Kylskåpsdörrhandtag

VIKTIGT: För att undvika att repa ytan, tryck inte in handtagen i kylskåpet när du monterar dem.

Att demontera handtaget:

1. Ta ett ordentligt tag i nedre delen av handtaget, skjut handtaget uppåt och dra det rakt ut från dörren.
2. Upprepa steg 1 för att avlägsna handtaget på nästa dörr.

Att montera handtaget:

1. Placera handtaget så att de stora hålen i monteringsklämmorna är riktade neråt och i passar in hålen med dörrens tappar.
2. Vrid handtaget så att monteringsklämmorna ligger platt mot dörren och skjut ner handtaget så att det kopplar i.

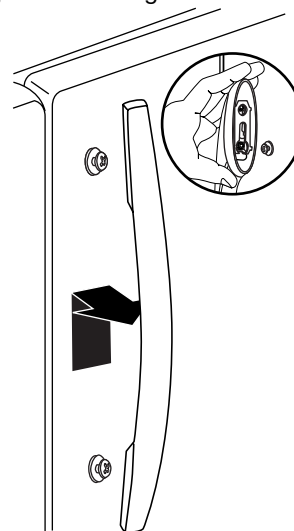

Fryslådans handtag

Att demontera handtaget:

1. Skjut handtaget åt vänster för att frigöra öppningarna i monteringsklämmorna från lådans tappar, och dra bort det från lådan.

Att montera handtaget:

1. Placera handtaget så att de stora hålen i monteringsklämmorna är i linje med dörens tappar.
2. Vrid handtaget så att monteringsklämmorna ligger platt mot lådan och skjut handtaget åt höger så det kopplar i.

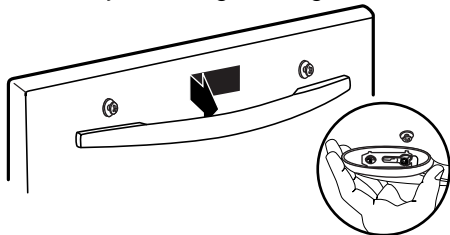

Demontera och montera dörrar och gångjärn

VIKTIGT: Kontakta kvalificerad tekniker för detta moment.

Anslut vattentillförsel

VIKTIGT: Kontakta kvalificerad tekniker för detta moment.

- Följ anslutningsreglerna för de lokala vatten- och elbolagen.
- Slutför vattentillförselanslutningen innan strömkabeln ansluts.
- Använd röret som medföljer det nya kylskåpet, återanvänd inte röret från det gamla.
- Alla enheter som är utrustade med en automatisk ismaskin och vattendispenser måste anslutas till en vattenledning som levererar enbart dricksvatten (med ett vattentryck på mellan 0,17 och 0,81 MPa [1,7 och 8,1 bar]). Automatiska ismaskiner och / eller vattenautomater som inte är direkt kopplade till vattenförsörjningen får endast fyllas på med dricksvatten.

Justera dörrarna

VIKTIGT:

- Kylskåpet har två justerbara frontnivelleringskruvar - en på vardera sidan av kylskåpets bas. Om ditt kylskåp verkar ostadigt eller om du vill att dörren ska stänga lättare, följ instruktionerna nedan.
- Innan du flyttar kylskåpet, höj nivelleringskruvarna så frontrullarna vidrör golvet.

1. Avlägsna basgallret. Fatta tag i gallret ordentligt och dra det mot dig.

OBSERVERA: Beroende på din modell kan du behöva ta bort två skruvar innan du avlägsnar basgallret.

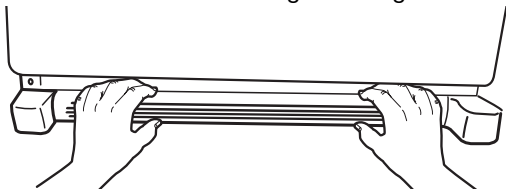

2. Höj eller sänk kylskåpet.

Använd en 1/4" hexagonmejsel, vrid nivelleringskruven på varje sida för att höja eller sänka kylskåpet.

OBSERVERA: Om någon trycker mot övre delen av kylskåpet tas lite vikt bort från nivelleringskruvarna. Detta gör det lättare att vrida skruvarna. Du kan behöva vrida flera varv på nivelleringskruvarna för att justera lutningen av kylskåpet.

- För att höja, vrid nivelleringskruvarna medurs.
- För att sänka, vrid nivelleringskruvarna moturs.

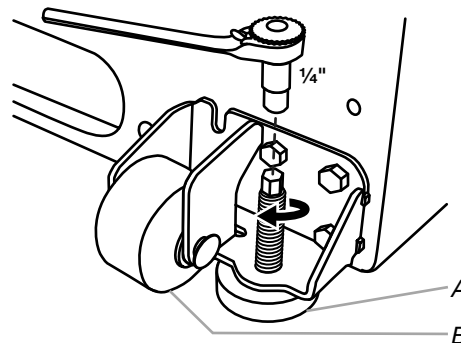

A. Nivelleringskruv
B. Frontrulle

3. Öppna dörren igen för att se till att den stänger så lätt som du önskar. Om inte, luta kylskåpet något mer bakåt genom att vrida de båda nivelleringskruvarna medurs. Det kan ta ytterligare några varv, och båda skruvarna ska vridas lika mycket.
4. Sätt fast basgallret.

ANVÄNDNING AV KYLSKÅPET

Öppna och stänga dörrarna

Det finns två kylskåpsdörrar. Dörrarna kan öppnas och stängas antingen separat eller tillsammans.

Det finns ett vertikalt gångjärn på den vänstra kylskåpsdörren.

- När den vänstra dörren öppnas, viker gångjärnet automatiskt inåt så att det är ur vägen.
- När båda dörrarna är stängda, bildar gångjärnsförslutningen automatiskt en tätning mellan de två dörrarna.

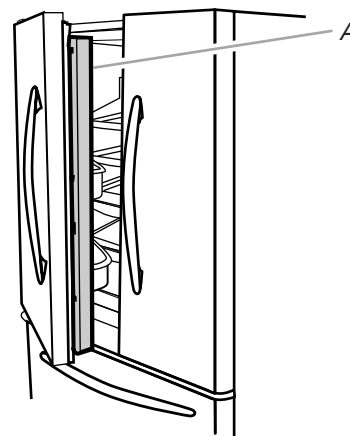

A. Gångjärnstätning

Manöverkontrollen

Manöverkontrollen som styr kylan och frysen sitter på dispenserpanelen.

VIKTIGT: Displayen på kontrollpanelen stängs automatiskt och går in i "viloläge" när kontrollknapparna inte har använts på 2 minuter eller mer. Under "viloläge" återaktiveras displayen vid ny knapptryckning utan att några inställningar ändras. Efter reaktivering kan ändringar i inställningarna göras. Om inga ändringar görs inom 2 minuter återgår displayen till "viloläge".

- Tryck på någon av kontrollknapparna på dispenserpanelen för att aktivera displayen. Startskärmen ser ut så som visas.

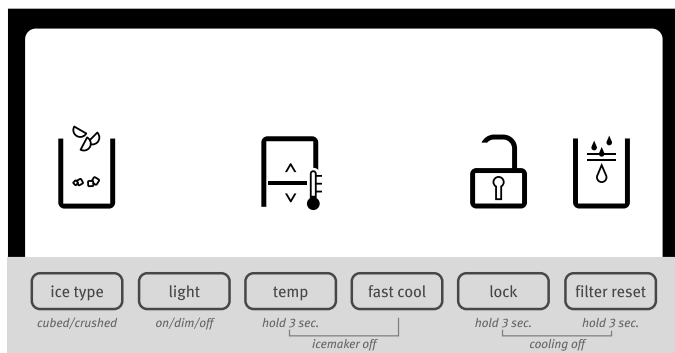

Justera kontrollerna

För enkelhetens skull är din kyl- och fryskontroller förinställd på fabriken. När du först installerar kylskåpet, kontrollera att kontrollern fortfarande är satt i "mid-inställningar." Fabriken rekommenderar inställningsvärdena till 38° F (3° C) för kylskåp och 0° C (-18° C) för frysen.

VIKTIGT:

- Vänta 24 timmar innan du lägger in livsmedel i kylskåpet. Om livsmedel läggs in i kylan innan den har blivit tillräckligt nedkyld kan dessa bli förstörda.

OBSERVERA: Inställning av temperaturen till en lägre än rekommenderad kommer inte att kyla facken fortare.

- Om temperaturen är för hög eller för låg i kylan eller frysen, kontrollera först ventilationshålen för att vara säkra på att de inte blockeras innan du justerar kontrollerna.
- De förinställda temperaturen bör vara korrekt för normalt bruk. Kontrollerna är inställda på rätt sätt när mjölken eller juice är så kall som du vill och när glassen är fast.
- Vänta minst 24 timmar mellan justeringar. Dubbelgranska temperaturer innan ny justeringar görs.

För att visa och justera börvärdena, tryck och håll in TEMP-knappen under 3 sekunder. När justeringsläget är aktiverat kommer justeringsinformationen synas på displayskärmen.

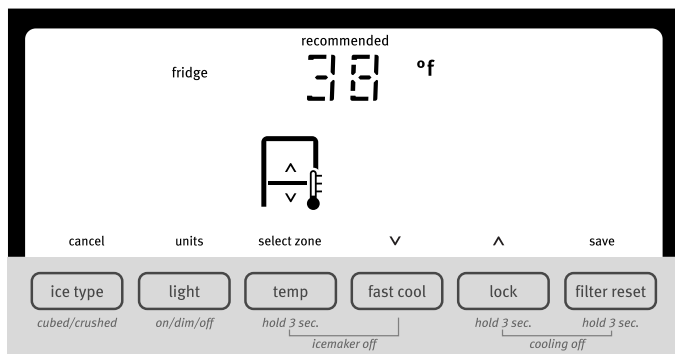

OBSERVERA: För att visa Celsius-temperaturer, tryck på LIGHT-knappen när justeringsläget är aktiverat. För att återställa displayinställningen till Fahrenheit, tryck på LIGHT igen.

- När justeringsläget är aktiverat visar displayen kylskåpets börvärde och "FRIDGE" visas.
- Tryck på LOCK för att höja börvärdet eller tryck FAST COOL för att sänka börvärdet.
- När du är färdig med kontroll (och justering om så önskas) av kylskåpets börvärden, tryck TEMP för att visa frysens inställda börvärden. När zonen har ändrats visas "FREEZER" på displayskärmen.
- Tryck på LOCK för att höja börvärdet eller tryck FAST COOL för att sänka börvärdet.
- När du är färdig med kontroll (och justering om så önskas) av både kylens och frysens börvärden, tryck FILTER för att spara inställningarna.

OBSERVERA: För att avsluta utan att spara ändringar, tryck ICE TYPE när som helst i justeringsläget, eller tillåt 60 sekunders inaktivitet och justeringsläget stängs av automatiskt.

När du justerar temperaturbörvärden, använd följande diagram som en guide.

STATUS:	TEMPERATUR JUSTERING:
KYLSKÅP för kallt	KYLSKÅP Inställning 1° högre
KYLSKÅP för varmt	KYLSKÅP Inställning 1° lägre
FRYS för kall	FRYS Inställning 1° högre
FRYS för varm / För lite is	FRYS Inställning 1° lägre

Börvärdesområdet för kylskåpet är 33° F till 45° F (0° C till 7° C). Börvärdesområdet för frysen är -5° F till 5° F (-21° C till -15° C).

Kylning På/Av

Kylningen avbryts ner när kylningen slås av.

- För att slå av kylningen, tryck och håll in LOCK och FILTER RESET samtidigt under 3 sekunder. När kylningen är avstängd, visas "cooling off" på displayskärmen.

VIKTIGT: För att undvika att oavsiktligt låsa dispensern eller ändra några inställningar, se till att trycka in båda kommandon exakt samtidigt.

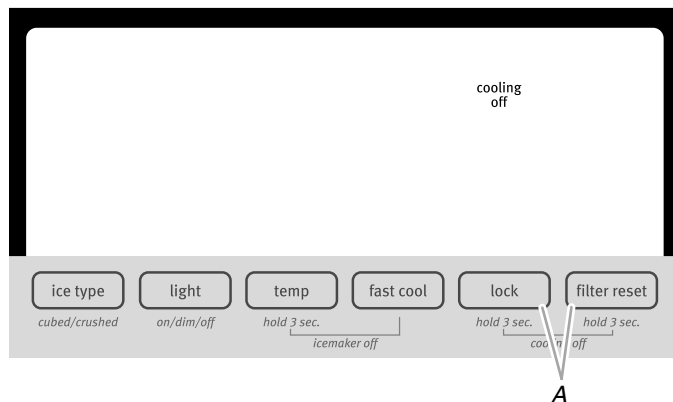

A. Tryck LOCK och FILTER RESET samtidigt.

- Tryck och håll LOCK och FILTER RESET under 3 sekunder igen och slå på kylningen.

Extrafunktioner

Snabbkylning

Snabbkylningsfunktionen "Fast cool" hjälper till under perioder av hög kylanvändning, fullastat kylskåp, eller tillfälligt förhöjda rumstemperaturer.

- Tryck FAST COOL för att ställa in kylan eller frysen till den lägsta möjliga temperaturen. När funktionen är på, kommer Fast Cool-ikonen visas på displayen. Snabbkylningen kommer vara aktiv under 24 timmar om den inte stängs av manuellt.



- För att manuellt stänga av snabbkylningen, tryck FAST COOL igen eller justera kylskåpets temperaturinställning. Fast Cool-ikonen försvinner när funktionen stängts av.

OBSERVERA: Inställning av frysen till en kallare temperatur kan göra vissa livsmedel, t.ex. glass, hårdare.

Dörren på glänt-alarm

Alarmfunktionen som indikerar att dörren står på glänt ljuder när kylskåpets eller frysens dörr stått öppen under 5 minuter när kylningen är påslagen. Alarmet upprepas med ett 2 minutersintervall. Stäng dörrarna och stäng av alarmet. Funktionen återställs då och kommer att reaktiveras om någon dörr åter står öppen i 5 minuter.

OBSERVERA: För att stänga av ljudet medan dörrarna står öppna, såsom vid rengöring av kylskåpsinsidan, tryck i valfri knapp på kontrollpanelen. Larmet stängs tillfälligt av, men "dörren på glänt-ikonen" kommer fortfarande att visas på displayen.



Ljusindikator för vattenfilterstatus och filteråterställning

Filteråterställningskontrollen tillåter dig att starta om spårning av vattenfilterstatus varje gång du byter vattenfilter. Se avsnittet "Vattenfiltreringssystem."

- Tryck och håll in FILTER RESET under 3 sekunder tills "Replace Filter" lampan slutar lysa.

Optimal fuktighetskontroll

Du kan kontrollera mängden av fukt i den fukt-förseglade crispn. Beroende på din modell, justera kontrollen till någon inställning mellan frukt och grönsaker "FRUIT and VEGETABLES" eller låg och hög "LOW and HIGH".

FRUIT/LOW (öppen) för bästa förvaring av frukt och grönsaker med skal.

VEGETABLES/HIGH (stängd) för bästa förvaring av färska bladgrönsaker.

Ismaskin och isbehållare

VIKTIGT:

- Spola igenom vattensystemet innan du slår på ismaskinen. Se avsnittet "Vatten och isdispenser."
- Ismaskinen och förvaringslådan är belägna i den övre vänstra sidan av kylskåpsutrymmet.

Ismaskinens På/Av-funktion

Ismaskinen har en automatisk avstängningsfunktion. När ismaskinen är på, kommer sensorer automatiskt att stoppa isproduktionen när förrådet är fullt. Ismaskinen förblir aktiv (inställd på ON), och isproduktionen återupptas när isbehållaren inte längre är full.

För att stänga av ismaskinen manuellt, tryck TEMP och FAST COOL samtidigt och håll intryckta under 3 sekunder tills "Ice Maker Off" ikonen börjar lysa. När ismaskinen är avstängd (inställd på OFF), kommer den att sluta producera is.

Genom att åter samtidigt trycka TEMP och FAST COOL under 3 sekunder, slås ismaskinen på igen och "Ice Maker Off"-ikonen försvinner.

Borttagning och insättning av isbehållaren

För att avlägsna isbehållaren:

- Håll fast i behållarens botten och tryck på knappen som lösgör behållaren.
- Dra ut behållaren.

För att sätta in isbehållaren:

VIKTIGT: Det kan vara nödvändigt att vrida rotorn bakom isbehållaren moturs för att korrekt passa in behållaren med rotorn. Isbehållaren måste låsas fast i sitt rätta läge för att kunna fungera korrekt.

- Skjut isbehållaren in i glidspåren som sitter på vardera sida om facket.
- Skjut in behållaren tills du känner motstånd. Lyft fronten något och tryck sedan in behållaren tills du hör ett "klick" när den hamnar i sitt läge.

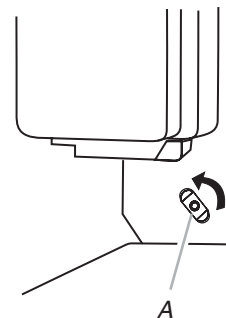

A. Rotorn

Hastighet på isproduktionen

- Vänta 24 timmar innan du producerar din första isomgång. Släng de första tre omgångarna av is.
- Ismaskinen ska automatiskt kunna producera 8 till 12 issatser under en 24-timmarsperiod.
- För att öka isproduktionen, sänk temperaturen i kyl/frysen. Se avsnittet "Manöverkontrollen" Vänta 24 timmar mellan inställningarna.

OBSERVERA: Inställning av frysen till en kallare temperatur kan göra vissa livsmedel, t.ex. glass, hårdare.

Kom ihåg

- Kvaliteten på isen blir bara så bra som kvaliteten på det vatten som tillförs ismaskinen. Undvik att ansluta ismaskinen till ett mjukt tillvatten. Vattenmjukgörarkemikalier (t.ex. salt) kan skada delar av ismaskinen och leda till dålig iskvalitet. Om ett mjukt tillvatten inte kan undvikas, se till att vattenavhårdaren fungerar korrekt och är väl underhållen.
- Använd inte något vasst föremål för att bryta upp isen i behållaren. Detta kan orsaka skador på behållaren och dispenserens mekanism.
- Lagra ingenting inne i isbehållaren.

Vatten och isdispenser

OBSERVATIONER:

- Displayen på kontrollpanelen stängs automatiskt av och går in i "viloläge" när kontrollknapparna inte har använts på 2 minuter eller mer. Under "viloläge" återaktiveras displayen vid ny knapptryckning utan att några inställningar ändras. Efter reaktivering kan ändringar i inställningarna göras. Om inga ändringar görs inom 2 minuter återgår displayen till "viloläge".
- Dispensersystemet drivs inte när kylskåpsdörren är öppen.
- Tillåt kylskåpet att svalna och kyla vatten i 24 timmar.
- Vänta 24 timmar innan du producerar din första isomgång. Släng de första tre omgångarna av is.

Rengöring, sanering och underhåll

VIKTIGT: Underlåtenhet att följa saneringinstruktionerna kan äventyra den hygieniska säkerheten av frånvattnet.

- När du använder kylskåpet för första gången och varje gång vattenfiltret byts, spola igenom vattensystemet. Kasta de första 15 litrarna vatten, motsvarande 6 till 7 minuters tillverkning (inte nödvändigtvis i följd, men innan första iskonsumtion) och kasta isen som produceras under de första 24 timmarna.
- Om vattendispensern inte har använts i mer än 5 dagar, är det lämpligt att rengöra kylkretsen och kasta den första litern vatten.
- Rengör isbehållaren regelbundet och använd enbart dricksvatten vid rengöringen.
- Vattenfiltret ska bytas när detta indikeras på kontrollpanelen eller när isen / vattendispensern inte har använts i mer än 30 dagar.
- Vid varje vattenfilterbyte, sanera is- och / eller vattenautomatsystemet med ett för livsmedel godkänt desinfektionsmedel (med natriumhypoklorit) som inte ändrar materialegenskaperna, eller använd "Sanitising Kit" från produktens säljservice. Spola igenom med minst 2 liter vatten innan användning.
- Endast originalreservdelar från tillverkaren bör användas när du byter komponenter i is- och vattendispensern.

Spolning av vattensystemet

1. Använd en robust behållare och tryck ned och håll vattendispenserns spak under 5 sekunder och släpp sedan under 5 sekunder. Upprepa tills vatten börja strömma.
2. När vattnet börjat strömma, fortsätt detta förfarande (5 sekunder på, 5 sekunder av) tills en kvantitet av 15 liter har avlägsnats. Detta kommer att spola ut luft ur filtret och vattendispensersystemet samt förbereda vattenfiltret för användning. Ytterligare genomspolning kan behövas i vissa hushåll. Eftersom luft rensas från systemet kan vatten komma att spruta ut ur dispensern.

Vattendispensern

VIKTIGT: Tillsätt tillräckligt med vatten varje vecka för att hålla en färsk tillgång.

Utmatning av vatten:

1. Tryck ett robust glas mot vattenautomatens spak.
2. Ta bort glaset för att stoppa utmatningen.

Isdispensern

Is matas ut från ismaskinens behållare i frysen då dispenserns spak trycks in. För att stänga av ismaskinen, se avsnittet "Ismaskin och isbehållare."

Din ismaskin kan tillverka både krossad is och iskuber. Innan utmatning av is, välj vilken typ av is du önskar genom att trycka på ICE TYPE-knappen.

Displayen indikerar vilken istyp som är vald.



KROSSAD IS
(CRUSHED)



ISKUBER
(CUBED)

För att få krossad is krossas iskuberna som tillverkats innan utmatning. Detta kan orsaka en viss fördröjning vid val av krossad is. Ljud från denna process är normalt och isbitarna kan vara i olika storlek. Vid byte från krossad is till iskuber kommer några uns av krossad is matas ut tillsammans med de första kuberna.

Utmatning av is:

1. Se till att du har valt rätt typ av is. För att växla mellan krossad is och iskuber, tryck ICE TYPE.

⚠ VARNING



Risk för skärskador

Använd ett robust glas vid utmatning av is.

Underlåtande kan orsaka skärsår.

2. Tryck ett robust glas mot isautomatens spak. Håll glaset nära utmatarens öppning så att isen inte hamnar utanför glaset.
VIKTIGT: Du behöver inte trycka hårt mot dispenserns spak för att aktivera utmataren. Att trycka hårdare kommer inte göra att isen matas ut snabbare eller i större mängd.

3. Ta bort glaset för att stoppa utmatningen.

OBSERVERA: Is kan komma att matas ut i upp till 10 sekunder efter det att glaset avlägsnats från spaken. Dispensern kan fortsätta att ge ljud ifrån sig under några sekunder efter avslutad utmatning.

Dispenserlampan

När du använder dispensern slås lampan automatiskt på. Om du vill att lampan ska lysa kontinuerligt, välj antingen ON eller DIM. Displayens skärm indikerar vilket läge som är valt.



PÅ (ON)



DIM

PÅ (ON): Tryck LIGHT för att aktivera dispenserns lampa.

DIM: Tryck LIGHT en gång till för DIM läge. Detta betyder att lampan kommer vara på men lysa mindre intensivt.

AV (OFF): Tryck LIGHT en tredje gång för att stänga av dispenserns lampa.

Dispenserns lampor är LED-lysdioder och kan inte bytas ut. Om det visar sig att dina lampor inte fungerar, se avsnittet "Felsökning" för mer information.

Dispenserlås

Dispensern kan stängas av för lätt rengöring eller för att undvika att oavsiktlig utmatning görs av småbarn eller husdjur.

OBSERVERA: Låsfunktionen stänger varken av strömmen till kylskåpet, ismaskinen eller till dispenserlampan. Den blockerar helt enkelt bara kontroller och spakar. För att stänga av ismaskinen, se avsnittet "Ismaskin och isbehållare."

- Tryck och håll in LOCK under 3 sekunder för att låsa dispensern.
- Tryck och håll in LOCK en gång till för att låsa upp dispensern.

Displayens skärm indikerar när dispensern är låst.



LÅST
(LOCKED)



OLÅST
(UNLOCKED)

Vattenfiltersystem

Vattenfiltret finns monterat i det övre högra hörnet av kylskåpet.

Statuslampa för vattenfiltret

När ett vattenfilter har installerats i kylskåp kan vattenfiltrets statuslampor hjälpa dig att veta när du ska byta vattenfilter.

- Vattenfiltrets statusikon kommer att ändras från Normal (blått vatten) till Order (röda vågor) och "Order Filter" (orange) när 90% av den mängd vatten har passerat genom filtret eller när 5 månader har gått sedan filtret installerades.
- "Replace Filter"-ikonen (röd) tänds och blinkar kontinuerligt under utmatning när beräknad vattenmängd har passerat genom filtret eller när 6 månader har passerat sedan installationen. Ett nytt filter bör omedelbart installeras när lampan för "Replace filter" tänds.
- Om 14 dagar går utan åtgärd efter det att "Replace Filter" börjat lysa, kommer ikonerna "Replace Filter" och "water" att lysa rött kontinuerligt under utmatning. Även en varningston kommer att ljuda tre gånger efter slutförd utmatning.

Vattenfiltret bör bytas ut åtminstone var 6:e månad. Om vattenflödet till vattenkranen eller ismaskinen minskar märkbart innan 6 månader har gått, byt ut filtret oftare.

Återställ status för vattenfilter

Efter byte av vattenfilter, återställ statusen för vattenfilter. Tryck och håll in FILTER RESET på displayen under 3 sekunder. Den röda statuslampan Replace Filter kommer att växla till Normal (vita vågor och en vattendroppe) när systemet har återställts.

Byte av vattenfilter

VIKTIGT: Luft i vattensystemet kan orsaka att vatten och filter matas ut. Tappa alltid ut vatten under minst 2 minuter innan du tar bort filtret eller det blå locket.

1. För att komma åt filtret, tryck uppåt på den räfflade delen av vattenfilterkåpan.
2. Vrid filtret moturs för att avlägsna det.
3. Ta bort tätningsetiketten från ersättningsfiltret och sätt in filterändan i filterhuvudet.
4. Vrid filtret medurs till det tar stopp. Knäpp fast filterkåpan.
5. Spolning av vattensystemet Se avsnittet "Vatten och isdispenser."

OBSERVERA: Dispenserfunktionen kan användas helt utan filter. Ditt vatten kommer då inte att filtreras. Om detta alternativ väljs ersätt filtret med det blå bypasslocket.

KYLSKÅPETS SKÖTSEL

Rengöring

⚠ VARNING



Risk för explosion

Använd icke brandfarliga rengöringsmedel.

Underlåtande kan orsaka död, explosion eller brand.

Både kylskåpsdel och frysdel har automatisk avfrostning. Dock bör båda delarna rengöras ungefär en gång i månaden för att undvika uppbyggnad av lukt. Torka upp spill omedelbart.

VIKTIGT:

- Eftersom luft cirkulerar mellan samtliga utrymmen kommer eventuella lukter som bildas i den ena avdelningen överföras till den andra. Du måste noggrant rengöra alla fack för att eliminera lukt. För att undvika att lukt överförs och att livsmedel torkar ut, förvara dina livsmedel tätt förpackade.
- Använd inte slipande eller skarpa rengöringsmedel som fönstersprayer, skurrengöringsmedel, brandfarliga vätskor, rengörande vaxer, koncentrerade tvättmedel, nagellacksborttagning, blekmedel eller rengöringsmedel som innehåller petroleumprodukter. Använd inte pappershanddukar, skursvampar eller andra skarpa rengöringsverktyg som kan repa eller skada materialet.

Rengör insidan

1. Stäng av kylskåpet eller dra ur sladden.
2. Använd en ren svamp eller mjuk trasa tillsammans med ett mildt rengöringsmedel i varmt vatten. Handtvätta, skölj och torka löstagbara delar och inre ytor noggrant.
3. Sätt på kylskåpet igen.

Rengör pekskrämsdisplayen på dispenserpanelen

1. Se till att kylskåpet är avstängt eller att strömmen frånkopplad innan du torkar av skärmen för att undvika att inställningarna ändras oavsiktligt.
2. Blanda till en mild lösning av tvättmedel i varmt vatten. Fukta en mjuk, luddfri trasa med lösningen och torka försiktigt av displayen.

OBSERVERA: Spraya inte eller torka med vätskor direkt på skärmen. Övermätta inte heller rengöringsduken.

3. Sätt på kylskåpet igen.

Rengör utsidan

1. Stäng av kylskåpet eller dra ur sladden.
2. Använd en ren svamp eller mjuk trasa tillsammans med ett mildt rengöringsmedel i varmt vatten. Handtvätta, skölj och torka ordentligt alla ytor av rostfritt stål och målad metall.
3. Sätt på kylskåpet igen.

Rengör kondesatorn

Det finns inget behov av rutinmässig kondensatorrengöring under drift i normal hemmiljö. Om kylskåpet används i särskilt fet eller dammig miljö, eller om det finns många husdjur i hemmet, bör kondensatorn rengöras varje 2 till 3 månader för maximal effekt.

Rengöring av kondensatorn:

1. Stäng av kylskåpet eller dra ur sladden.
2. Avlägsna basgallret.
3. Använd dammsugare med en mjuk borste för rengöring av gallret, de öppna områdena bakom gallret och den främre ytan av kondensatorn.
4. Sätt fast basgallret när du är klar.
5. Sätt på kylskåpet igen.

Byte av glödlampa

VIKTIGT: De lampor som används i kylskåp är avsedda att användas för särskilda hushållsändamål och för elektriska hushållsapparater. De lämpar sig inte för rumsbelysning (förordning (EG) 244/2009).

OBSERVERA: Det finns olika typer av kylskåpsglödlampor i handeln. Kontrollera att du köper en glödlampa av samma typ, storlek, form och watt-tal (inte starkare än 40 watt).

- Dispenserns lampor är LED-lysdioder och kan inte bytas ut.
- På vissa modeller är även interiörlamporna utbytbara LED:er.
- Vissa modeller kan ha LED-lysdioder i ett av förvaringsfacken och en utbytbar glödlampa i ett annat.

Byte av kylskåpsglödlampa:

1. Stäng av kylskåpet eller dra ur sladden.
2. Avlägsna lampskydd(en) om nödvändigt.
 - Tryck på båda sidorna av ljusskärmen och dra samtidigt nedåt för att avlägsna.

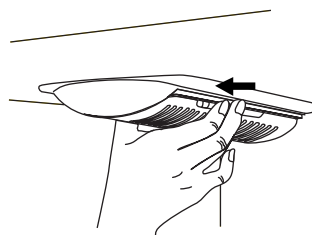

3. Byt ut utbränd glödlampa mot en ny, dock aldrig starkare än 40 watt.
4. Sätt tillbaka lampskyddet genom att föra in skyddets flikar i de passande hålen och snäpp på plats.

OBSERVERA: För att undvika att ljusskärmen skadas, tvinga inte in lampskyddet bortom låspunkten.
5. Sätt på kylskåpet igen.

FELSÖKNING

Prova de lösningar som föreslagits här först innan du ringer för att få hjälp.

Kylskåpsdrift

Kylskåpet sätter inte igång

- **Sitter sladden ordentligt i?** Anslut till ett jordat uttag.
- **Fungerar vägguttaget?** Testa att ansluta en lampa för att kontrollera vägguttaget.
- **Har hushållets säkring gått eller har strömbrytaren utlösts?** Byt ut säkringen eller återställ strömbrytaren. Om problemet kvarstår, kontakta en elektriker.
- **Är kontrollerna på?** Kontrollera att kylskåpskontrollerna är på. Se avsnittet "Manöverkontrollen".
- **Ny installation?** Låt kylskåpet kyla ordentligt under 24 timmar efter nyinstallation för full effekt.

OBSERVERA: Justering av temperaturkontrollerna till kallaste inställning kommer inte att kyla ner facken snabbare.

Motorn verkar arbeta för mycket

Din nya kyl kan arbeta längre än din gamla på grund av kompressorns och fläktarnas högre effekt. Enheten kan arbeta ännu längre om rummet är varmt, har en stor livsmedelslast, om dörrarna öppnas ofta eller om de har lämnats öppna.

Kylskåpet låter mycket

Kylskåpsbuller har minskat under åren. På grund av denna minskning kan du höra intermittenta ljud från ditt nya kylskåp som du inte märkte från den gamla modellen. Nedan listas några vanliga ljud med förklaringar.

- **Surrande** - som hörs när vattenventilen öppnas vid påfyllning till ismaskinen
- **Pulserande** - fläktar/kompressor som justeras för optimal prestanda
- **Väsande / Skallrande** - flöde av kylmedel, förflyttning av vattenledningar, eller från objekt placerade på toppen av kylskåpet
- **Fräsande / Gurglande** - vatten som droppar på värmaren under avfrostningscykeln
- **Knäppande** - kontraktion/expansion av insidans väggar, särskilt under första nedkyllningen
- **Vatten rinner** - kan höras när isen smälter under avfrostningscykeln och vattnet rinner ner i dräneringstråget
- **Gnisslande / Knakande** - förekommer när is matas ut ur ismaskinens form.

Dörrarna sluter inte tätt

- **Öppningen blockerad?** Flytta på kylskåpsinnehåll som blockerar öppningen.
- **Behållare eller hylla i vägen?** Flytta in behållare eller hyllor i sina rätta lägen.

Dörrarna är svåra att öppna

! VARNING



Risk för explosion

Använd icke brandfarliga rengöringsmedel.

Underlåtande kan orsaka död, explosion eller brand.

- **Gummilisterna smutsiga eller kladdiga?** Rengör tätningar och kontaktytor med mild tvål och varmt vatten. Skölj och torka med en mjuk trasa.

Temperatur och fukt

Det är för varmt i kylskåpet

- **Ny installation?** Låt kylskåpet kylas ordentligt under 24 timmar efter nyinstallation för full effekt.
- **Dörrar som ofta öppnas eller lämnas öppna?** Tillåter varm luft att komma in i kylskåpet. Minimera dörröppnandet och stäng dörrarna ordentligt.
- **Mycket mat i kylskåpet?** Ge kylskåpet flera timmar för att återgå till normal temperatur.
- **Kontrollerna inställda korrekt för villkoren i rumsmiljön?** Justera kontrollern till en inställning kallare. Kontrollera temperaturen efter 24 timmar. Se avsnittet "Manöverkontrollen".

Det är för kallt i kylskåpet

- **Luftventilen blockerad?** Om luftventilen som sitter överst i det vänstra bakre hörnet av kylskåpet blockeras av föremål som placeras direkt framför den, kommer kylskåpet bli för kallt. Flytta bort föremål från luftventilen.
- **Isbehållaren i rätt position?** Se avsnittet "Ismaskin och isbehållare."
- **Kontrollerna inställda korrekt för villkoren i rumsmiljön?** Justera kontrollern till en inställning varmare. Kontrollera temperaturen efter 24 timmar. Se avsnittet "Manöverkontrollen".

Det finns uppbyggd inre fukt

OBSERVERA: Viss uppbyggnad av fukt är normalt.

- **Fuktigt rum?** Bidrar till uppbyggnad av fukt.
- **Dörrar som ofta öppnas eller lämnas öppna?** Tillåter fuktig luft att komma in i kylskåpet. Minimera dörröppnandet och stäng dörrarna ordentligt.

Is och vatten

Ismaskinen producerar inte tillräckligt med is

- **Kylskåpet anslutet till en vattenförsörjning och avstängningsventilen påslagen?** Anslut kylskåpet till vattenförsörjning och öppna avstängningsventilen helt.
- **Veck i vattenledningen?** Ett veck på vattenledningen kan reducera vattenflödet. Räta ut vattenledningen.
- **Ismaskinen påsatt?** Kontrollera att ismaskinen är på. Se avsnittet "Ismaskin och isbehållare."
- **Ny installation?** Vänta i 24 timmar efter ismaskinens installation för att påbörja isproduktion. Vänta i 72 timmar för full isproduktion.
- **Kylskåpsdörren helt stängd?** Stäng dörren ordentligt. Om dörren inte vill sluta tätt, se avsnittet "Dörrarna sluter inte tätt."
- **Stor mängd is nyligen uttagen?** Vänta i 24 timmar innan ismaskinen producerar mer is.
- **Is kub fastnat i ismaskinens utmatarm?** Avlägsna is från utmatarmen med hjälp av ett plastredskap.
- **Vattenfilter installerat?** Ta bort filtret och sätt igång ismaskinen. Om mängden is ökar kan hända att filtret är igensatt eller felinstallerat. Byt ut filtret eller sätt tillbaka det korrekt.
- **Ultrafiltreringssystem (omvänd osmos) anslutet till kallvattnet?** Ultrafiltrationssystem kan sänka vattentrycket.

Iskuberna är ihåliga eller små

OBSERVERA: Detta visar på lågt vattentryck.

- **Vattnets avstängningsventil inte helt öppen?** Öppna avstängningsventilen helt.
- **Veck i vattenledningen?** Ett veck på vattenledningen kan reducera vattenflödet. Räta ut vattenledningen.
- **Vattenfilter installerat?** Ta bort filtret och sätt igång ismaskinen. Om iskvaliteten ökar kan hända att filtret är igensatt eller felinstallerat. Byt ut filtret eller sätt tillbaka det korrekt.
- **Ultrafiltreringssystem (omvänd osmos) anslutet till kallvattnet?** Ultrafiltrationssystem kan sänka vattentrycket.
- **Ytterligare frågor om vattentryck?** Kontakta kvalificerad rörmokare.

Bismak, dålig lukt eller grå färg i isen

- **Nya rörinstallationer?** Nya VVS-anslutningar kan orsaka missfärgning eller bismak.
- **Isen lagrad lång tid?** Släng isen. Tvätta ur isbehållaren. Vänta i 24 timmar innan ismaskinen producerar mer is.
- **Luktöverföring från livsmedel?** Använd lufttäta, fuktsäkra förpackningar för förvaring av mat.
- **Innehåller vattnet minarel (såsom svavel)?** Ett vattenfilter bör installeras för att ta bort mineralerna.
- **Vattenfilter installerat?** Grå eller mörka missfärgningar i is visar att vattenfiltreringssystem behöver spolas igenom ytterligare. Spola igenom vattensystemet innan du börjar använda ett nytt filter. Byt vattenfilter när detta indikeras. Se avsnittet "Vattenfiltreringssystem."

Vatten och isdispensern fungerar inte tillfredsställande

- **Kylskåpet anslutet till en vattenförsörjning och avstängningsventilen påslagen?** Anslut kylskåpet till vattenförsörjning och öppna avstängningsventilen helt.
- **Veck i vattenledningen?** Räta ut vattentillförselledningen.
- **Ny installation?** Spola och fyll på vattensystemet. Se avsnittet "Vatten och isdispenser."
- **Är vattentrycket åtminstone 35 psi (241 kPa)?** Vattentrycket till hemmet bestämmer flödet från dispensern.
- **Vattenfilter installerat?** Ta bort filtret och sätt igång dispensern. Om vattenflödet ökar kan hända att filtret är igensatt eller felinstallerat. Byt ut filtret eller sätt tillbaka det korrekt.
- **Vattendispenserns uppmätta fyllningsfunktion matar inte ut korrekt mängd vatten?** Kalibrera vattendispensern. Se avsnittet "Vatten och isdispenser."
- **Kylskåpsdörren helt stängd?** Stäng dörren ordentligt. Om dörren inte vill sluta tätt, se avsnittet "Dörrarna sluter inte tätt."
- **Nyligen avlägsnat dörrarna?** Kontrollera att vattendispenserns slangsystem har blivit återanslutet på korrekt sätt på toppen av kylskåpsdörren. Se avsnittet "Kylskåpets dörrar och lådor."
- **Ultrafiltreringssystem (omvänd osmos) anslutet till kallvattnet?** Ultrafiltrationssystem kan sänka vattentrycket.

Vatten läcker ut från dispensersystemet

OBSERVERA: En eller ett par vattendroppar efter utmatning är normalt.

- **Glas som inte hålls under utmataren tillräckligt länge?** Håll glaset under dispensern i 2 till 3 sekunder efter att ha släppt dispenserspaken.
- **Ny installation?** Spola igenom vattensystemet. Se avsnittet "Vatten och isdispenser."
- **Nyligen bytt vattenfilter?** Spola igenom vattensystemet. Se avsnittet "Vatten och isdispenser."

Vattnet som kommer ur dispensern är varmt

OBSERVERA: Vatten från dispensern är endast kylt till 10° C.

- **Ny installation?** Låt kylskåpet kylas ordentligt under 24 timmar efter nyinstallation för full effekt.
- **Stor mängd vatten nyligen uttagen?** Vänta i 24 timmar för att vattnet ska kylas ner fullt ut.
- **Vatten inte uttaget nyligen?** Det första glaset vatten kan vara mindre kallt. Släng det första umatade vattnet.
- **Kylskåpet anslutet till kallt tillvatten?** Kontrollera att kylskåpets vattentillförsel består av kallvatten.

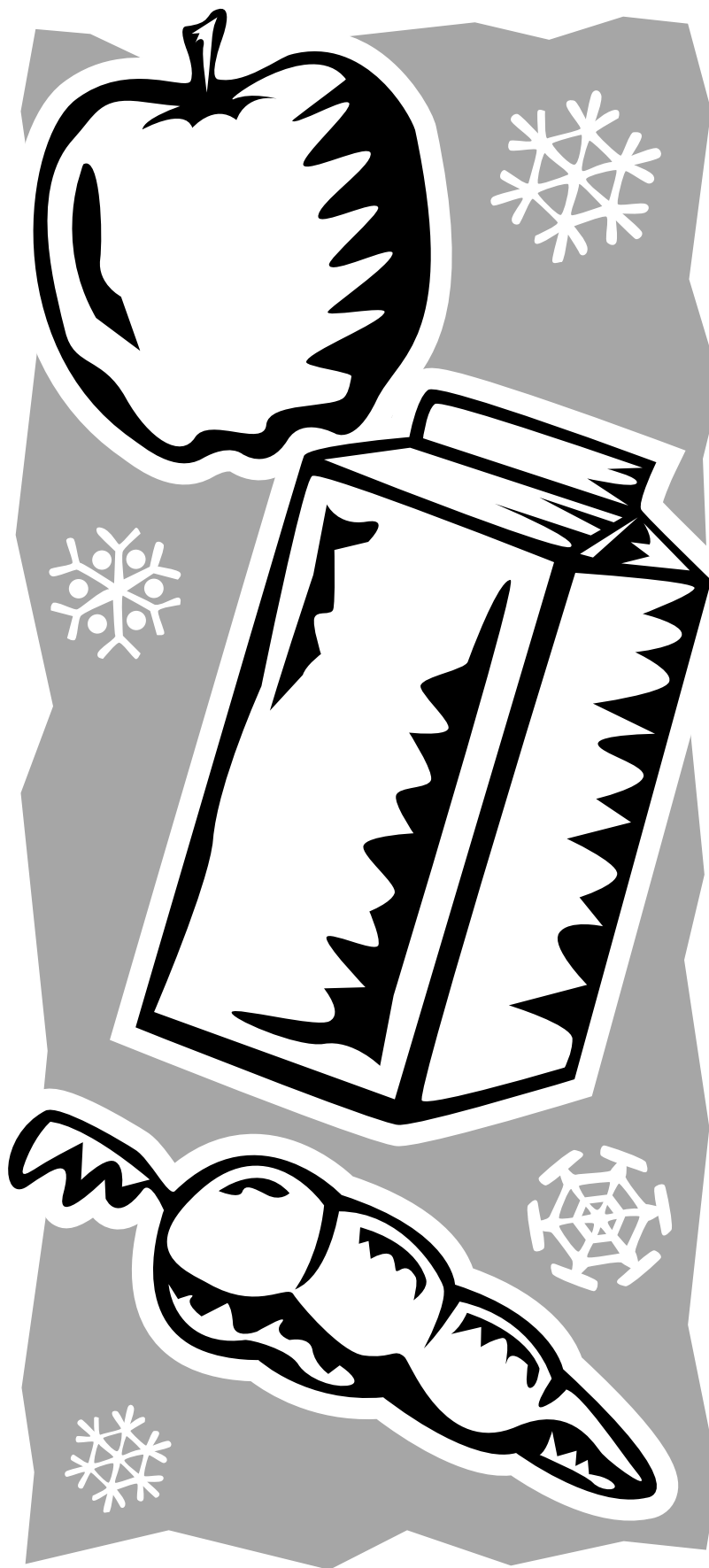

AMERICKÁ LEDNICE

Návod k obsluze a použití

Obsah..... 2

Obsah

BEZPEČNOST LEDNICE	2	POUŽITÍ LEDNICE	6
Obsah	2	Otevírání a zavírání dveří	6
Vhodná likvidace vaší staré lednice	3	Použití ovládacích prvků	6
NÁVOD NA INSTALACI	4	Nastavení vlhkosti	8
Vybalení lednice	4	Ledovač a zásobník na led	8
Před použitím	4	Dávkovač vody a ledu	8
Požadavky na umístění	4	Systém filtrace vody	10
Demontáž a instalace madel	5	ÚDRŽBA LEDNICE	10
Demontáž a instalace dveří a pantů	5	Čištění	10
Zapojení přívodu vody	6	Výměna žárovky	11
Seřízení dveří	6	ODSTRAŇOVÁNÍ PORUCH	11
		Provoz lednice	11
		Teplota a vlhkost	12
		Led a voda	12

BEZPEČNOST LEDNICE

Vaše bezpečnost a bezpečnost ostatních je velmi důležitá.

V tomto manuálu a na vašem spotřebiči naleznete důležité bezpečnostní pokyny. Bezpečnostní pokyny si vždy přečtěte a řiďte se jimi.



Toto je symbol upozorňující na bezpečnost.

Tento symbol vás upozorňuje na možné hrozící nebezpečí, které by mohlo zranit vás nebo ostatní osoby.

Veškeré bezpečnostní pokyny budou doplněny varovným symbolem a slovem **NEBEZPEČÍ** nebo **UPOZORNĚNÍ**. Tato slova znamenají:

! NEBEZPEČÍ

Pokud se nebudete **ihned** řídit pokyny, můžete být vážně nebo i smrtelně zraněni.

! UPOZORNĚNÍ

Pokud se nebudete řídit pokyny, můžete být vážně nebo i smrtelně zraněni.

Veškeré bezpečnostní pokyny vám vysvětlí možné nebezpečí a jak předejít zranění, a upozorní na to, co by se mohlo stát, pokud se těmito pokyny nebudete řídit.

DŮLEŽITÉ BEZPEČNOSTNÍ POKYNY

UPOZORNĚNÍ: Řiďte se následujícími pokyny používání lednice pro předjetí rizika založení požáru, rizika zásahu elektrickým proudem nebo zranění:

- Zapojte do uzemněné zásuvky.
- Neodstraňujte vidlice ze zástrčky.
- Nepoužívejte adaptér.
- Nepoužívejte prodlužovací kabel.
- Před zapojením vypněte přívod energie.
- Před provozem odstraňte veškeré části a panely.
- Odstraňte dvířka ze své staré lednice.
- Použijte nehořlavý čisticí prostředek.
- Pro urychlení rozmrazení nepoužívejte jiné mechanické, elektrické nebo chemické prostředky, než doporučené výrobcem.
- Nepoužívejte a neukládejte benzín, hořlavé tekutiny nebo plyn v blízkosti tohoto nebo jiného elektrospotřebiče. Výpary mohou způsobit požár nebo výbuch.
- Neukládejte do lednice výbušné látky, jako spreje s hořlavým obsahem.
- Do přihrádek lednice nepoužívejte nebo neodkládejte elektrické přístroje, pokud nejsou povoleny výrobcem.
- K instalaci a manipulaci s lednicí je třeba dvou nebo více osob.
- Před instalací ledovače odpojte lednici z elektřiny (pouze pro modely vybavené ledovačem).
- Ledovač a přívod vody musí být nainstalovány kvalifikovaným technikem.
- Na výdej ledu používejte sklenice s tlustým sklem (pouze některé modely).
- Nekonzumujte ledové kostky a nanuky ihned po vyjmutí z mrazáku, mohlo by dojít k popálení chladem.
- Nekonzumujte náplň (netoxická) ledových sáčků (pouze některé modely).
- Tento spotřebič není určen pro používání osobami (včetně dětí) s omezenou fyzickou, mentální nebo smyslovou kapacitou, nebo nedostatkem zkušeností a znalostí, pokud nejsou pod dohledem nebo jim nebylo vysvětleno použití spotřebiče osobou zodpovědnou za jejich bezpečnost.
- Pro zamezení rizika udušení nebo uzavření dítěte, nedovolte jim hrát si nebo se schovávat v lednici.
- Pokud je přívodní napájecí šňůra poškozená, musí být vyměněna výrobcem, jeho zástupcem nebo podobně kvalifikovanou osobou.

TYTO POKYNY SI USCHOVEJTE

Vhodná likvidace vaší staré lednice

⚠ UPOZORNĚNÍ

Riziko udušení

Odstraňte dveře ze své staré lednice.

Opomenutí může vést ke smrti nebo poškození mozku.

DŮLEŽITÉ: Uzavření a udušení dětí nejsou problémy minulosti. Staré a opuštěné lednice mohou být nebezpečné, i pokud zůstanou bez dohledu „jen pár dní“. Vyhněte se možným nehodám a při likvidaci své staré lednice se řiďte následujícími pokyny.

Než vyhodíte svoji starou lednici nebo mrazák:

- Při likvidaci lednice ji znehodnot'te odříznutím kabelu pro přívod energie.
- Odstraňte dveře, aby děti nemohly uvíznout uvnitř.
- Neodstraňujte police, aby bylo dětem znemožněno vlézt dovnitř.

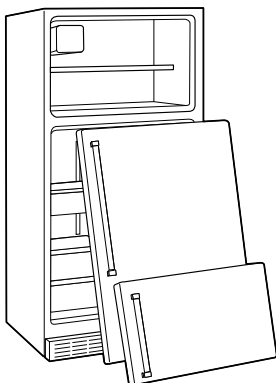

Sešrotování a likvidace

DŮLEŽITÉ: Lednici likvidujte v souladu s místními předpisy o likvidaci odpadu, zavezte ji do speciálního sběrného centra, nenechávejte lednici bez dohledu ani po několika dny, protože lednice může být zdrojem nebezpečí pro děti.

- Spotřebič je vyroben z recyklovatelného materiálu. Tento spotřebič je označen v souladu s evropskou směrnicí 2002/96/ES o odpadních elektrických a elektronických zařízeních (OEEZ). Správnou likvidací spotřebiče pomáháte předjetí možnému negativnímu dopadu na životní prostředí a zdraví lidí.
- Tento symbol na spotřebiči nebo na doprovodných dokumentech udává, že s tímto spotřebičem by nemělo být zacházeno jako s domácím odpadem, ale musí být dopraven do speciálního recyklačního centra pro elektrické a elektronické zařízení. 
- Další informace o zacházení, obnovu a recyklaci tohoto produktu získáte na příslušném místním úřadě, v organizaci pro sběr domácího odpadu nebo v obchodě, kde jste spotřebič zakoupili.
- Tento spotřebič neobsahuje freon. Chladicí okruh obsahuje R134a (HFC) nebo R600a (HC) (viz tabulka hodnot uvnitř spotřebiče).
- Spotřebič s isobutanem (R600a): Isobutan je přírodní plyn bez dopadu na životní prostředí, ale je hořlavý. Proto se ujistěte, že trubky chladicího okruhu nejsou poškozené.
- Tento produkt může obsahovat fluorované skleníkové plyny, na které se vztahuje Kjótský protokol. Chladicí plyn je uvnitř hermeticky uzavřeného systému. Chladicí plyn: R134a má potenciál globálního oteplování (GWP) 1300.

Prohlášení o shodě

- Tento spotřebič byl navržen pro uchovávání potravin a je vyroben v souladu se směrnicí CE č. 1935/2004.
- Tento spotřebič byl navržen, vyroben a prodáván v souladu s:
 - Bezpečnostním nařízením 2006/95/ES pro nízkonapěťová elektrická zařízení (které nahrazuje směrnici 73/23/EEC a její dodatky).
 - Požadavky na ochranu v rámci směrnice 2004/108/ES, EMC.

NÁVOD NA INSTALACI

Vybalení lednice

DŮLEŽITÉ: Lednici musí vybalovat kvalifikovaný technik a zapojit ji v souladu s následujícím instalačním návodem.

UPOZORNĚNÍ

Riziko nadměrné váhy

K instalaci nebo manipulaci je třeba dvou nebo více osob.

Opomenutí může vést ke zranění zad nebo jinému zranění.

Odstranění obalu

- Před zapnutím lednice odstraňte z povrchu pásku a zbytky lepidla. Rukou potřete lepidlo tekutým prostředkem na nádobí. Omyjte teplou vodou a usušte.
- Nepoužívejte ostré předměty, alkohol na čištění, hořlavé tekutiny nebo brusné houbičky k odstranění pásky nebo lepidla. Tyto produkty mohou poničit povrch vaší lednice. Více informací naleznete v kapitole „Bezpečnost lednice“.

Při manipulaci s lednicí:

Tato lednice je těžká. Při manipulaci lednice za účelem čištění nebo kontroly, použijte koberec nebo sololit, aby se neponičila podlaha. Při přesunování lednice vždy tahejte rovně. Při pohybu s lednicí nekývejte nebo ji nevodte, aby se neponičila podlaha.

- Po vybalení lednice se ujistěte, že není poničená a že se dveře správně zavírají. Jakékoliv poškození musí být oznámeno prodejci do 24 hodin od doručení lednice.
- Veškerý balicí materiál zlikvidujte nebo zrecyklujte. Balicí materiál, na kterém je příslušný symbol, je 100% recyklovatelný. Při likvidaci se řiďte místními předpisy. Balicí materiály (plastové tašky, polystyrénové části atd.) uchovávejte mimo dosah dětí, jelikož mohou být možnou příčinou vzniku nebezpečí.



Před použitím

DŮLEŽITÉ:

- Pro zajištění nejvhodnějšího použití své lednice si přečtěte návod k použití, který obsahuje popis lednice a ostatní užitečné rady.
- Před zapnutím lednice počkejte nejméně 2 hodiny, tím se zajistí plná výkonnost chladicího okruhu.

Požadavky na elektrické napájení

DŮLEŽITÉ: Instalace elektrického připojení musí být provedena kvalifikovaným technikem podle pokynů výrobce a v souladu s místními bezpečnostními předpisy.

- Lednice je navržena k provozu na odděleném časovém okruhu o napětí 220–240 V, 10 A, 50/60 Hz.
- Ujistěte se, že napětí stanovené v tabulce hodnot odpovídá hodnotám ve vaší domácnosti.
- Ujistěte se, že je možné odpojit spotřebič z přívodu elektřiny vytažením ze zásuvky nebo použitím dvoupólového vypínače zapojeného před zásuvkou.
- Modifikace nebo výměna kabelu přívodu energie musí být provedena pouze kvalifikovanou osobou nebo poprodejním servisem.

Čištění před použitím

Po odejmutí balicího materiálu umyjte před jejím použitím vnitřek lednice. Návod k čištění naleznete v kapitole „Údržba lednice“.

Důležité informace o skleněných policích a krytech

Pokud jsou skleněné police nebo kryty studené nečistěte je horkou vodou. Police a kryty by se mohly prasknout z důvodu rychlé změny teploty, která působí stejně jako náraz. Je normální, že temperované sklo se roztříští na malé střepy, velikosti hrášku. Skleněné police a kryty jsou těžké. Při manipulaci používejte obě ruce, abyste polici neupustili.

Uchovávání potravin

- Prostory lednice slouží pouze k uchovávání čerstvých potravin a prostor mrazáku pouze k uchovávání mražených potravin, mražení čerstvých potravin a tvorbě ledových kostek.
- V mrazáku neuskładňujte skleněné nádoby s tekutinami, mohly by prasknout.
- Snažte se předejít uskladnění nezabalovaných potravin a jejich kontaktu s vnitřním povrchem lednice nebo mrazáku.

Požadavky na umístění

UPOZORNĚNÍ



Riziko výbuchu

Zabraňte hořlavému materiálu a výparům, jako je benzín, ve vniknutí do lednice.

Opomenutí může vést k smrti, explozi nebo požáru.

Lednici instalujte a vyrovnejte na dostatečně pevné podlaze, která unese její hmotnost, a v místě vhodném pro rozměry a použití spotřebiče.

DŮLEŽITÉ: Tato lednice je navržena pro užití v krytých prostorách, domácnostech a podobných, jako například:

- kuchyňské prostory určené pro zaměstnance v obchodech, kancelářích a jiných pracovních prostředích,
- chaty a prostory pro klienty hotelů, motelů a ostatních ubytovacích zařízení,
- ubytovací zařízení typu „Bed and breakfast“ (Vyspi se a nasnídej).

Větrání

Umístěte lednici na suché a dobře větrané místo.

Pro zajištění vhodného větrání své lednice ponechte mezery o ½" (1,25 cm) na každé straně a vrchu lednice. Za lednicí ponechte mezeru 1" (2,54 cm). Pokud má vaše lednice ledovač, ponechte větší mezery za lednicí pro rozvod vody. Pokud umístíte lednici ke zdi, ponechte mezi lednicí a stěnou minimální prostor 3¾" (9,5 cm) pro snadné otevírání dveří.

POZNÁMKA: Větrací otvory lednice uchovávejte čisté.

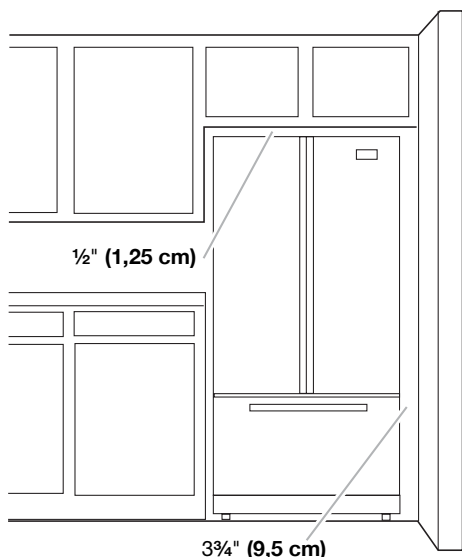

Teplota

Tato lednice je navržena pro užívání v místech s následujícím teplotním rozmezím, podle klimatické třídy určené v tabulce hodnot. Lednice může přestat správně fungovat, pokud je vystavena delší dobu teplotám mimo určené rozmezí.

POZNÁMKA: Lednici není vhodné umístit v blízkosti zdroje tepla, jakým je trouba nebo topení.

Klimatická třída	Tepł. prostředí (°C)	Tepł. prostředí (°F)
SN	Od 10 do 32	Od 50 do 90
N	Od 16 do 32	Od 61 do 90
ST	Od 16 do 38	Od 61 do 100
T	Od 16 do 43	Od 61 do 110

Demontáž a instalace Madel

Změřte dveřní otvor, hloubku a šířku lednice. Pokud je třeba, odstraňte madla nebo dveře.

Madla dveří lednice

DŮLEŽITÉ: Při výměně madel netlačte na lednici, aby se nepoškrábal povrch.

Demontáž madla:

1. Pevně uchopte spodní část madla, posuňte madlo směrem nahoru a vyjměte madlo ze dveří.
2. Opakujte krok 1 k vyjmutí madla u druhých dveří.

Instalace madla:

1. Umístěte madlo tak, aby větší otvory byly v podpěrné svěrce dole a v rovině s kolíky ve dveřích.
2. Otočte madlo tak, aby podpěrné svěrky byly rovně proti dveřím a posuňte madlo směrem dolů, dokud nezapadne.

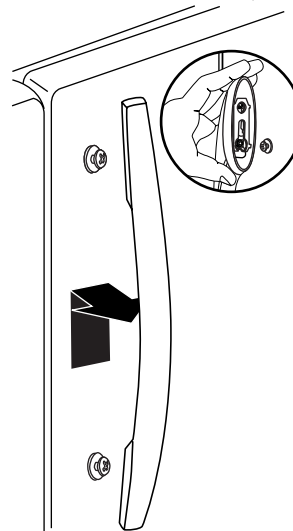

Madla zásuvky mrazáku

Demontáž madla:

1. Posuňte madlem doleva, aby se uvolnily otvory v podpěrné svěrce z kolíků ve dveřích a odtáhněte je směrem od dveří.

Instalace madla:

1. Umístěte madlo tak, aby větší otvory byly v podpěrné svěrce ve stejné rovině s kolíky ve dveřích.
2. Otočte madlem tak, aby podpěrné svěrky byly rovně proti dveřím a posuňte madlo doprava, dokud nezapadne.

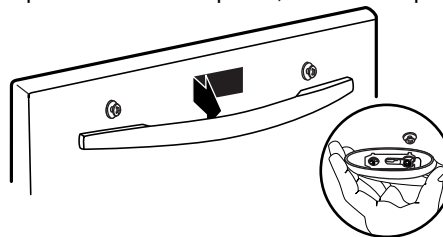

Demontáž a instalace dveří a pantů

DŮLEŽITÉ: K provedení se obraťte na kvalifikovaného technika.

Zapojení přívodu vody

DŮLEŽITÉ: K provedení se obraťte na kvalifikovaného technika.

- Řiďte se předpisy pro zapojení vody a elektřiny místního dodavatele.
- Před zapojením přívodu elektřiny, zapojte přívod vody.
- Použijte trubky dodané s novým spotřebičem, nepoužívejte trubky předchozího spotřebiče.
- Veškeré spotřebiče vybavené automatickým ledovačem a dávkovačem vody musí být zapojeny k přívodu pouze pitné vody (s tlakem vody v rozmezí mezi 0,17 a 0,81 MPa [1,7 a 8,1 bar]). Automatický ledovač a/nebo dávkovač vody, který není přímo zapojen k přívodu vody, musí být naplněn pouze pitnou vodou.

Seřízení dveří

DŮLEŽITÉ:

- Vaše lednice má dva přední nivelační šrouby – jeden na každé straně spodní části lednice. Pokud se vám zdá, že je vaše lednice nestabilní nebo potřebujete, aby se dveře zavíraly lehčeji, řiďte se následujícím návodem.
 - Před pohybem s lednicí zvedněte nivelační šrouby tak, aby přední kolečka dosáhla na zem.
1. Odstraňte hlavní mřížku. Pevně uchopte mřížku a vytáhněte ji směrem k sobě.

POZNÁMKA: Podle modelu své lednice budete muset odstranit před odstraněním spodní mřížky dva šrouby.

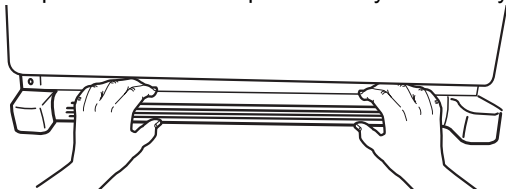

2. Zvedněte nebo snižte kryt.

Pomocí 1/4" imbusového klíče otočte nivelačními šrouby na každé straně, abyste zvedli nebo snížili danou stranu lednice.

POZNÁMKA: Zdvihnutím lednice se sníží zatížení nivelačních šroubů. Tímto se usnadní otáčení šroubů. Pro nastavení naklonění lednice bude třeba i několika otočení nivelačních šroubů.

- Ke zvýšení otáčejte nivelačními šrouby po směru hodinových ručiček.
- Ke snížení otáčejte nivelačními šrouby proti směru hodinových ručiček.

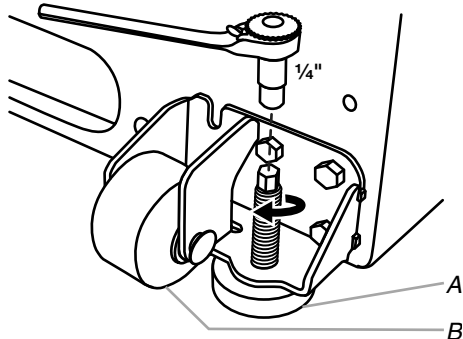

A. Nivelační šroub
B. Přední kolečka

3. Znovu otevřete dveře a ujistěte se, že se zavírají tak, jak jste potřebovali. Pokud tomu tak není, nakloňte lednici mírně dozadu otáčením obou nivelačních šroubů po směru hodinových ručiček. Zapotřebí může být několik otočení. Počet otočení by měl být na obou šroubech stejný.
4. Vraťte zpět spodní mřížku.

POUŽITÍ LEDNICE

Otevírání a zavírání dveří

Lednice má dvoje oddělené dveře. Dveře se mohou otevírat buď zvlášť nebo společně.

Na levých dveřích lednice je umístěno vertikální těsnění.

- Pokud jsou levé dveře otevřeny, sklápěcí těsnění se automaticky složí dovnitř tak, aby nepřekáželo.
- Pokud jsou oboje dveře zavřeny, sklápěcí těsnění automaticky oboje dveře utěsní.

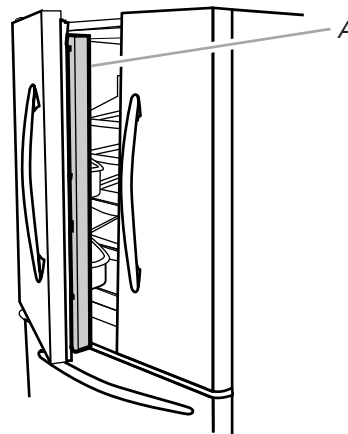

A. Sklápěcí těsnění

Použití ovládacích prvků

Ovládání lednice a mrazáku je umístěno na panelu dávkovače.

DŮLEŽITÉ: Displej obrazovky umístěný na kontrolním panelu dávkovače se sám vypne a spustí režim „spánku“, pokud ovládací tlačítka a páčky dávkovače nejsou používány po dobu 2 nebo více minut. V režimu „spánku“ první stisknutí tlačítka na ovladači obrazovku pouze aktivuje a neprovede žádné změny. Po aktivaci mohou být provedeny změny v nastavení. Pokud se neprovedou žádné změny během 2 minut, obrazovka se vrátí do režimu „spánku“.

- Stisknutím libovolného tlačítka na panelu dávkovače se aktivuje displej obrazovky. Hlavní obrazovka se objeví dle zobrazení.

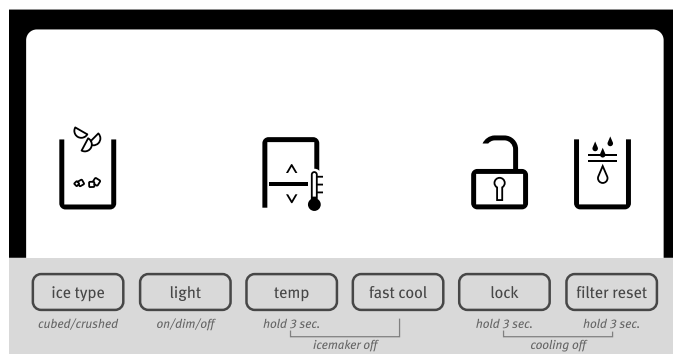

Nastavení ovládacích prvků

Pro vaše pohodlí bylo ovládní lednice a mrazáku přednastaveno při výrobě. Při první instalaci lednice se ujistěte, že je ovladač stále nastaven na „střední nastavení“. Výrobce doporučuje nastavení je 38 °F (3 °C) pro lednici a 0 °F (-18 °C) pro mrazák.

DŮLEŽITÉ:

- Před uskladněním potravin do lednice vyčkejte 24 hodin. Pokud uložíte do lednice potraviny dříve, než se kompletně vychladí, vaše potraviny se mohou zkazit.
- POZNÁMKA:** Nastavení teploty na nižší úroveň, než je doporučeno, nevychladí vaše potraviny rychleji.
- Pokud je teplota v lednici nebo mrazáku příliš vysoká nebo příliš nízká, zkontrolujte před provedením změn v nastavení ventily vzduchu a ujistěte se, že nejsou zablokovány.
- Nastavené teploty by měly být vhodné pro normální použití v domácnosti. Ovládní je správně seřízeno, pokud je džus nebo mléko chladné tak, jak potřebujete a zmrzlina se neroztéká.
- Mezi jednotlivým nastavením vyčkejte alespoň 24 hodin. Před provedením dalších změn v nastavení překontrolujte teploty.

Pro vizualizaci a nastavení teplot stiskněte a přidrže tlačítko TEMP (TEPLOTA) po dobu 3 sekund. Pokud je aktivován režim nastavení, na obrazovce se zobrazí informace o nastavení.

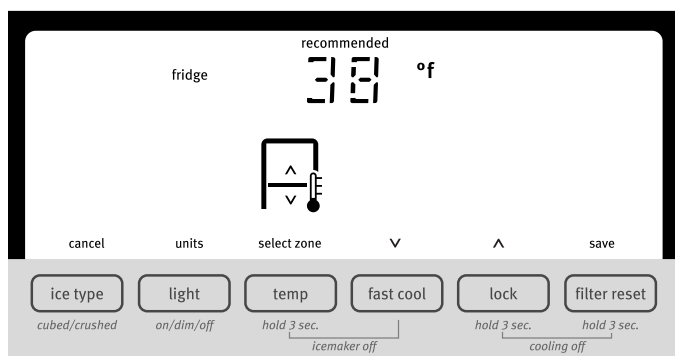

POZNÁMKA: Pro zobrazení teplot ve stupních Celsia, stiskněte po aktivaci režimu nastavení tlačítko LIGHT. Pro návrat do stupnice Fahrenheita opět stiskněte tlačítko LIGHT.

- Pokud je aktivován režim nastavení, na obrazovce se zobrazí nastavení a slovo „FRIDGE“ (LEDNICE).
- Stiskněte LOCK (ZAMKNOU) ke zvýšení nastavených hodnot, nebo FAST COOL (RYCHLÉ CHLAZENÍ) pro snížení nastavených hodnot.
- Po ukončení nastavení hodnot lednice (a jejich úprav) stiskněte tlačítko TEMP pro zobrazení hodnot určených pro mrazák. Po provedení těchto změn se na obrazovce objeví nabídka „FREEZER“ (MRAZÁK).
- Stiskněte LOCK (ZAMKNOU) ke zvýšení nastavených hodnot, nebo FAST COOL (RYCHLÉ CHLAZENÍ) pro snížení nastavených hodnot.
- Po ukončení nastavení hodnot lednice a mrazáku (a jejich úprav) stiskněte FILTER (FILTR) a změny se uloží.

POZNÁMKA: Pokud chcete z nabídky odejít bez uložení změn, stiskněte ICE TYPE (TYP LEDŮ) nebo nechte alespoň 60 sekund ovladač bez aktivity a režim nastavení se ukončí automaticky.

Při nastavení hodnot teploty použijte následující tabulku jako návod.

STAV:	PŘÍZPŮSOBENÍ TEPLoty:
Lednice je příliš chladná	Nastavení LEDNICE 1° vyšší
REFLEDNICE je příliš teplá	NASTAVENÍ LEDNICE 1° nižší
MRAZÁK je příliš studený	Nastavení MRAZÁKU 1° vyšší
MRAZÁK je příliš teplý / Málo ledu	NASTAVENÍ MRAZÁKU 1° nižší

Nastavitelné hodnoty pro lednici jsou od 33 °F do 45 °F (0 °C do 7 °C). Nastavitelné hodnoty pro mrazák jsou od -5 °F do 5 °F (-21 °C do -15 °C).

Chlazení zap./vyp.

Vaše lednice ani mrazák nebudou chladit, pokud je chlazení vypnuto (off).

- Pro vypnutí chlazení stiskněte a přidrže tlačítka LOCK a FILTER RESET (RESET FILTRU) po dobu 3 sekund. Pokud je chlazení vypnuto, na obrazovce se objeví slova „cooling off“ (chlazení vypnuto).

DŮLEŽITÉ: Abyste zamezili nechtěnému zablokování dávkovače nebo jiným změnám v nastavení ujistěte se, že stisknete obě tlačítka najednou.

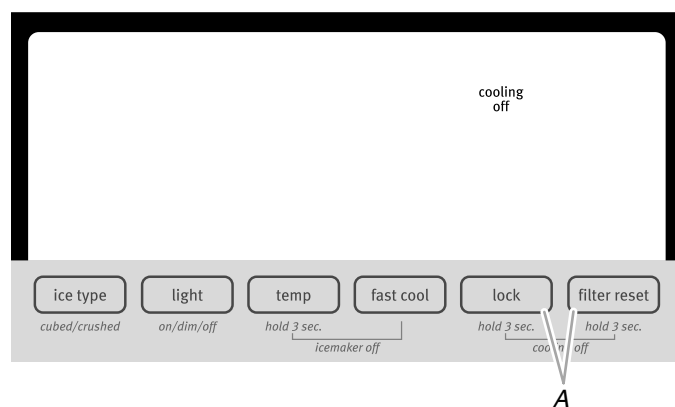

A. Stiskněte tlačítka LOCK a FILTER RESET najednou.

- Stiskněte a přidrže tlačítka LOCK a FILTER RESET po dobu 3 sekund pro opětovné zapnutí (on).

Další funkce

Rychlé chlazení

Funkce rychlého chlazení usnadňuje použití lednice při vysoké frekvenci užívání při velkém množství uskladněných potravin nebo dočasně vysoké teplotě místnosti.

- Stiskněte tlačítko FAST COOL pro nastavení nejnižších teplot v mrazáku a lednici. Pokud je tato funkce zapnutá, na obrazovce dávkovače se zobrazí symbol Fast Cool. Funkce Rychlého chlazení zůstane aktivní 24 hodin, pokud nebude ručně vypnuta.



- Pro ruční vypnutí funkce Rychlého chlazení opět stiskněte tlačítko FAST COOL, nebo nastavte hodnoty teplot lednice. Po vypnutí funkce zmizí symbol Rychlého chlazení z obrazovky.

POZNÁMKA: Nastavení mrazáku na nižší teplotu může způsobit, že některé potraviny, jako zmrzlina, budou tvrdší.

Alarm nedovření dveří

Funkce Alarmu nedovření dveří zapne signalizaci, pokud jsou dveře mrazáku nebo lednice otevřeny delší dobu než 5 minut a je zapnuto chlazení. Signalizace se bude opakovat každé 2 minuty. Pro vypnutí zavřete oboje dveře. Tato funkce se poté restartuje a znovu se aktivuje, jakmile budou některé dveře otevřeny déle než 5 minut.

POZNÁMKA: Pro ztlumení zvuku signalizace po dobu, kdy jsou dveře otevřeny, v případě čištění vnitřku lednice, stiskněte libovolné tlačítko na ovládacím panelu. Zvuk signalizace se tak dočasně vypne, ale symbol Nedovření dveří zůstane na obrazovce kontrolního panelu.



Status filtru vody a Reset filtru

Ovladač nastavení filtru vám dovolí znovu nastavit status filtru vody spuštěním funkce pokaždé, kdy vyměníte vodní filtr. Viz „Systém filtrace vody“.

- Stiskněte a přidržte tlačítko FILTER RESET (RESET FILTRU) po dobu 3 sekund, dokud nezhasne upozornění „Vyměnit filtr“.

Nastavení vlhkosti

Pomocí těsnění proti vlhkosti můžete kontrolovat množství vlhkosti. Podle modelu vyberte libovolné nastavení mezi FRUIT (OVOCE) a VEGETABLES (ZELENINA) nebo LOW (NÍZKO) a HIGH (vysoko).

FRUIT/LOW (otevřeno) je nejvhodnější nastavení pro uchovávání ovoce a zeleniny se slupkou.

VEGETABLES/HIGH (zavřeno) je nejvhodnější nastavení pro čerstvou listovou zeleninu.

Ledovač a zásobník na led

DŮLEŽITÉ:

- Před zapnutím ledovače propláchněte systém na vodu. Viz „Dávka vody a ledu“.
- Ledovač a zásobník na led se nacházejí v levé horní části prostoru mrazáku.

Zapnutí a vypnutí ledovače

Ledovač má automatické vypínání. Pokud je ledovač zapnutý, senzory automaticky vypnou výrobu ledu, jakmile se zásobník naplní ledem. Ledovač zůstane nastavený jako zapnutý (ON) a výroba ledu se obnoví, pokud se zásobník na led začne vyprazdňovat.

Pro ruční vypnutí ledovače stiskněte tlačítka TEMP a FAST COOL najednou a přidržte po dobu 3 sekund, dokud se nerozsvítí symbol „Ledovač vypnutý“. Pokud je ledovač vypnutý (OFF), led se přestane vyrábět.

Opětovným stisknutím a přidržením tlačítek TEMP a FAST COOL po dobu 3 sekund se ledovač spustí a ikonka „Ledovač vypnutý“ zmizí.

Vyjmutí a výměna nádoby na led

K vyjmutí nádoby na led:

1. Podržte spodní část nádoby a stiskněte tlačítko k uvolnění.
2. Vytáhněte zásobník na led.

K výměně zásobníku na led:

DŮLEŽITÉ: Je možné, že budete muset k řádnému propojení zásobníku na led otočit závitovým kolíkem, umístěným za nádobou na led proti směru hodinových ručiček. Pro správný výdej ledu musí být zásobník na led správně umístěný.

1. Posuňte zásobník na led do vodicích kolejí na obou stranách výklenku.
2. Zatlačte nádobu až do úplného konce. Mírně zdvihněte přední část a zatlačte nádobu, dokud neuslyšíte cvaknutí.

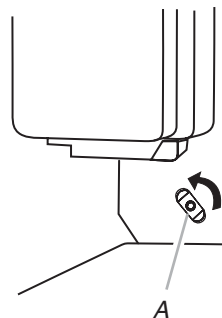

A. Závitový kolík

Rychlost výroby ledu

- Vyčkejte 24 hodin než se vyrobí první dávka ledu. Zlikvidujte první tři vyrobené dávky ledu.
- Ledovač by měl vyrobit přibližně 8 až 12 dávek ledu během 24 hodin.
- Ke zvýšení rychlosti výroby snižte teplotu mrazáku a lednice. Viz „Použití ovládacích prvků“. Mezi jednotlivým nastavením vyčkejte 24 hodin.

POZNÁMKA: Nastavení mrazáku na nižší teplotu může způsobit, že některé potraviny, jako zmrzlina, budou tvrdší.

Zapamatujte si

- Kvalita ledu bude stejná, jako kvalita dodávané vody do ledovače. Zamezte připojení ledovače k přívodu změkčované vody. Změkčovače vody (jako je sůl) mohou poškodit části ledovače a vést k nízké kvalitě ledu. Pokud není možné zamezit přívodu změkčované vody, ujistěte se, že přístroj pro změkčování vody je v dobrém stavu.
- K rozbíjení ledu v nádobě nepoužívejte ostré předměty. Tímto byste mohli způsobit poškození zásobníku na led a výdejního mechanismu.
- V zásobníku na led nic neuskładňujte.

Dávka vody a ledu

POZNÁMKY:

- Obrazovka na ovládacím panelu dávkače se automaticky vypne a přejde do režimu „spánku“, jakmile nejsou tlačítka a páčky dávkače používána po dobu 2 nebo více minut. V režimu „spánku“ první stisknutí tlačítka na ovladači obrazovku pouze aktivuje a neprovede žádné změny. Po aktivaci mohou být provedeny změny v nastavení. Pokud se neprovedou žádné změny během 2 minut, obrazovka se vrátí do režimu „spánku“.
- Systém výdeje nebude funkční, pokud budou dveře mrazáku otevřeny.

- Vyčkejte 24 hodin, aby mrazák mohl vodu ochladit.
- Vyčkejte 24 hodin, než se vyrobí první dávka ledu. Zlikvidujte první tři vyrobené dávky ledu.

Čištění, hygiena a údržba

DŮLEŽITÉ: Pokud se nebudete řídit instrukcemi týkajícími se hygienického čištění, můžete narušit bezpečnost dávkovače vody.

- Při prvním použití lednice, a při každé výměně filtru, propláchněte systém na vodu. Vylijte prvních 15 litrů vody, což odpovídá 6 až 7 minutám výdeje (ne nutně po sobě následující, ale před konzumací) a vyhoďte vyrobený led během prvních 24 hodin.
- Pokud se dávkovač vody nepoužíval po delší dobu než 5 dní, doporučuje se okruh vyčistit a vylít první litr vody.
- Nádobu na led čistěte pravidelně čistěte vždy pouze pitnou vodou.
- Filtr na vodu se musí vyměňovat vždy, když tak hlásí kontrolní panel, nebo když se dávkovač vody/ledu nepoužíval po delší dobu než 30 dní.
- Při každé výměně vodního filtru hygienicky vyčistěte systém na výdej ledu a/nebo vody s použitím dezinfekce na potraviny (chlornan sodný), který nezmění vlastnosti materiálů, nebo použijte „sanitární sadu“, kterou dostanete v poprodejním servisu. Před použitím vypláchněte alespoň 2 litry vody.
- Při výměně částí dávkovače na vodu a led použijte výhradně originální části dodané výrobcem.

Proplachování systému na vodu

1. Použijte tlustostěnnou nádobu na stlačení a přidržení páčky na výdej vody po dobu 5 sekund, poté ji na 5 sekund uvolněte. Opakujte, dokud nezačne téct voda.
2. Poté, co voda začne téct, pokračujte stisknutím a uvolněním páčky (5 sekund stisknout, 5 sekund uvolnit), dokud nenačerpáte celkem 15 litrů vody. Tímto vytlačíte vzduch z filtru a systému na výdej vody a připravíte filtr k použití. V některých domácnostech bude třeba další průplach. Poté, co je vytlačen vzduch ze systému, je možné, že z dávkovače vystříkne voda.

Dávkovač vody

DŮLEŽITÉ: Každý týden používejte dostatek vody, tím zajistíte čerstvost dodávané vody.

Pro výdej vody:

1. Zatlačte sklenicí s tlustým sklem na páčku na výdej vody.
2. Pro ukončení výdeje ledu odtáhněte sklenici od páčky.

Dávkovač ledu

Led se vydává ze zásobníku na led z mrazáku poté, co se stlačí páčka na výdej ledu. Pro vypnutí ledovače přejděte ke kapitole „Ledovač a zásobník na led“.

Váš ledovač může vyrábět jak ledové kostky tak ledovou tříšť. Před výdejem ledu vyberte jaký typ ledu preferujete stisknutím tlačítka ICE TYPE (TYP LEDU).

Na obrazovce se vám ukáže jaký typ ledu jste vybrali.



CRUSHED
(TŘÍŠŤ)



CUBED
(KOSTKY)

Pro výrobu ledové tříště ledovač ledové kostky rozdrtí. To může způsobit menší zpoždění výdeje tříště. Hluk drcení ledu je normální a části ledu mohou být různě veliké. Při změně výběru z tříště na kostky se mezi kostkami může objevit malé množství tříště.

Pro výdej ledu:

1. Ujistěte se, že jste vybrali vhodný typ ledu. Pro změnu mezi kostkami a tříští stiskněte ICE TYPE.

UPOZORNĚNÍ



Riziko pořezání

Při výdeji ledu používejte silné sklenice.

Opomenutí může způsobit řezné rány.

2. Zatlačte sklenicí s tlustým sklem proti páčce na výdej ledu. Držte sklenici blízko otvoru na výdej ledu, aby led nepadal mimo sklenici.
DŮLEŽITÉ: Pro správný výdej ledu není třeba tlačit na páčku velkou silou. Silné stlačení neurychlí výdej ledu ani nezvětší množství vydaného ledu.
3. Pro ukončení výdeje ledu odtáhněte sklenici od páčky.
POZNÁMKA: Je možné, že led bude padat až po dobu 10 sekund po odtažení sklenice z páčky. Je možné, že dávkovač ledu bude vytvářet hluk několik sekund po výdeji.

Světlo dávkovače

Při použití dávkovače se světlo automaticky rozsvítí. Pokud chcete, aby světlo nepřetržitě svítilo, vyberte buď ON (ZAPNUTO) nebo DIM (ZTLUMENO). Na obrazovce se ukáže, kterou možnost jste vybrali.



ON



DIM

ON (ZAPNUTO): Stiskněte tlačítko LIGHT k rozsvícení světla dávkovače.

DIM (ZTLUMENO): Opětovným stisknutím tlačítka LIGHT vyberete režim DIM. Světlo dávkovače zůstane rozsvícené, ale s menší intenzitou.

OFF (VYPNUTO): Stiskněte LIGHT potřetí a světlo dávkovače zhasne.

Pro osvětlení dávkovače jsou použity LED žárovky, které nelze vyměnit. Pokud světla vašeho dávkovače nesvítí, naleznete více informací v kapitole „Odstraňování poruch“.

Uzamčení dávkovače

Dávkovač je možné vypnout pro snazší čištění nebo pro zamezení neúmyslného výdeje malými dětmi a zvířaty.

POZNÁMKA: Funkce uzamknutí nezamezí přívod energie do mrazáku, ledovače nebo světla dávkovače. Pouze vyřadí z provozu, ovladač a páčku dávkovače. Pro vypnutí ledovače přejděte ke kapitole „Ledovač a zásobník na led“.

- Stiskněte a přidržte tlačítko LOCK po dobu 3 sekund pro uzamčení dávkovače.
- K odemknutí dávkovače stiskněte a přidržte LOCK podruhé. Na obrazovce se zobrazí, kdy je dávkovač uzamknutý.



System filtrace vody

Vodní filtr se nachází v pravém horním rohu prostoru lednice.

Kontrolní světlo filtru na vodu

Po instalaci vodního filtru v lednici vás kontrolní světlo vodního filtru upozorní, kdy je třeba filtr vyměnit.

- Kontrolní symbol vodního filtru se změní z normální (modrá voda) na objednat (červené vlny) a „Objednat filtr“ (oranžová), pokud 90 % množství vody, pro kterou je filtr určen, už filtrem prošlo, NEBO uplynulo 5 měsíců od nainstalování filtru.
- Symbol „Vyměnit Filtr“ (červená) se rozsvítí a bude nepřetržitě blikat během výdeje, pokud určené množství vody už filtrem prošlo, NEBO uplynulo 6 měsíců od jeho instalace. Ihned po rozsvícení světla označujících výměnu je vhodné instalovat nový vodní filtr.
- Po uplynutí 14 dní fáze pro výměnu filtru začnou symboly „Vyměňte filtr“ a „Voda“ svítit (červeně) a nepřetržitě blikat po celou dobu výdeje. Po ukončení výdeje také třikrát zazní výstražný signál.

Jednorázový vodní filtr by měl být vyměněn alespoň jednou za 6 měsíců. Pokud se průtok vody pro dávkovač vody nebo ledu znatelně sníží před uplynutím 6 měsíců, vyměňte filtr dříve.

Resetování kontrolky vodního filtru

Po výměně vodního filtru znovu nastavte kontrolku vodního filtru. Na obrazovce ovladače stiskněte a přidržte FILTER RESET po dobu 3 sekund. Po resetování systému se kontrolka změní ze stavu Vyměnit filtr (červená) na Normální (bílé vlny a kapka vody).

Výměna vodního filtru

DŮLEŽITÉ: Vzduch zachycený v systému vody může způsobit vyvržení vody a filtru. Výběr vody by měl trvat alespoň 2 minuty před odstraněním filtru nebo modrého uzávěru s přemostěním.

1. Pro přístup k filtru zatlačte na rýhovanou část krytu vodního filtru směrem nahoru.
2. K vyjmutí otočte filtrem proti směru hodinových ručiček.
3. Vyjměte pečetní štítek z vyměňovaného filtru a vložte konec filtru do horní části filtru.
4. Otočte filtrem proti směru hodinových ručiček, dokud se filtr nezaráží. Zavřete uzávěr filtru zaklapnutím.
5. Propláchněte vodní systém. Viz „Dávkovač vody a ledu“.

POZNÁMKA: Funkce dávkovače mohou být používány bez nainstalovaného vodního filtru. Vaše voda nebude filtrována. Pokud vyberete tuto možnost, vyměňte filtr za modrý uzávěr s přemostěním.

ÚDRŽBA LEDNICE

Čištění

UPOZORNĚNÍ



Riziko výbuchu

Používejte nehořlavé čisticí prostředky.

Opomenutí může vést ke smrti, výbuchu nebo požáru.

Lednice i mrazák se odmrazují automaticky. Přesto se doporučuje čistit obě části alespoň jednou měsíčně a předcházet tak šíření zápachu. Co nejdříve utřete vylité tekutiny.

DŮLEŽITÉ:

- Jelikož vzduch obíhá všemi částmi, jakýkoliv zápach se rozšíří do všech částí lednice. Pečlivě čistěte všechny části lednice. Pro zamezení přenášení pachu z potravin, veškeré potraviny pečlivě zabalte.
- Nepoužívejte brusné nebo drsné čističe, jako jsou spreje na okna, drhací čističe, hořlavé tekutiny, čisticí vosky, koncentrované mycí prostředky, odlakovače na nehty, bělidla nebo čisticí prostředky s obsahem benzínu. Nepoužívejte papírové ručníky, houbičky na drnutí nebo jiné hrubé pomůcky na čištění, které by mohly poškodit materiál lednice.

Čištění vnitřního prostoru

1. Odpojte lednici od napájení.
2. Použijte čistou houbičku nebo jemný hadřík a jemný čisticí prostředek s teplou vodou. Odnímatelné části a vnitřní povrchy umyjte ručně, opláchněte a pečlivě usušte.
3. Lednici připojte k napájení.

Čištění dotykové obrazovky na panelu dávkovače

1. Před čištěním obrazovky se ujistěte, že je lednice vypnutá nebo je odpojen proud, pro zamezení nechtěného nastavení změn.
2. Nalijte jemný čisticí prostředek do teplé vody. Namočte jemný hadřík bez chloupků do roztoku a jemně omyjte obrazovku.
POZNÁMKA: Nestříkejte nebo nečistěte obrazovku přímo čisticím prostředkem a hadřík řádně vyždímejte.
3. Lednici připojte k napájení.

Čištění vnějších povrchů

1. Odpojte lednici od napájení.
2. Použijte čistou houbičku nebo jemný hadřík a jemný čisticí prostředek s teplou vodou, opláchněte a dobře usušte nerezovou ocel a nalakované kovové části vnějšku.
3. Lednici připojte k napájení.

Čištění kondenzátoru

V normálním domácím prostředí kondenzátor nevyžaduje pravidelné čištění. Pokud je prostředí mimořádně prašné či mastné, nebo je v domě množství zvířat, měl by se kondenzátor vyčistit každé 2 nebo 3 měsíce pro zajištění maximální funkčnosti.

K čištění kondenzátoru:

1. Odpojte lednici od napájení.
2. Odstraňte hlavní mřížku.
3. Použijte vysavač s jemným kartáčkem k vyčištění mřížky, otevřených prostor za mřížkou a předních ploch kondenzátoru.
4. Po ukončení vraťte mřížku zpět.
5. Lednici připojte k napájení.

Výměna žárovky

DŮLEŽITÉ: Světla použitá v lednici jsou speciálně určena pro domácí spotřebiče a nejsou vhodná pro osvětlení domácností (směrnice (ES) 244/2009).

POZNÁMKA: Ne všechny žárovky pro spotřebiče jsou vhodné pro vaši lednici. Ujistěte se, že nahrazovaná žárovka se neliší od té předchozí velikostí, tvarem ani počtem wattů (ne více než 40 wattů).

- Pro osvětlení dávkovače jsou použity LED žárovky, které nelze vyměnit.
- V některých modelech jsou použity LED žárovky, které nelze vyměnit.
- Některé modely mohou mít LED žárovky v některých prostorech a žárovky pro spotřebiče v jiných prostorech.

Výměna žárovky spotřebiče:

1. Odpojte lednici od napájení.
2. Pokud je to nutné, odejměte stínítko světla.
 - K odejmutí stiskněte obě strany stínítka a zatáhněte směrem dolů.

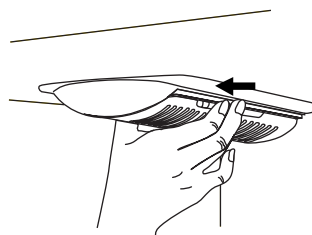

3. Vyměňte prasklou žárovku(y) za novou pro spotřebiče s maximální kapacitou 40 wattů.
4. Vraťte stínítko vsunutím štítků na stínítko do otvorů a zacvakněte.

POZNÁMKA: Především předchůzky poškozují stínítek, netlačte na stínítko mimo místa zarážek.
5. Lednici připojte k napájení.

ODSTRAŇOVÁNÍ PORUCH

Před zavoláním technika vyzkoušejte následující navrhovaná řešení.

Provoz lednice

Lednice nefunguje

- **Není napájecí kabel odpojený?** Zapojte do uzemněné zásuvky.
- **Je zásuvka v pořádku?** Zapojte do zásuvky svítilnu, abyste se přesvědčili, zda zásuvka funguje.
- **Vypadly v domácnosti pojistky nebo hlavní jistič?** Vyměňte pojistky nebo sepněte hlavní jistič. Pokud problém přetrvává, zavolejte elektrikáře.
- **Svítilny ovládací prvky?** Ujistěte se, že jsou ovládací prvky zapnuty. Viz „Používání ovládacích prvků“.
- **Nová instalace?** Vyčkejte 24 hodin od instalace lednice, aby se stihla vychladit.

POZNÁMKA: Nastavením teploty na nižší se neurychlí vychlazení prostoru.

Zdá se vám, že motor běží příliš dlouho

Motor vaší nové lednice může běžet delší dobu než u vaší staré lednici kvůli vysoce výkonnému kompresoru a větrákům. Motor může být v chodu i delší dobu kvůli teplotě místnosti, velkému množství potravin, delšímu otevření dveří, nebo pokud jste dveře zapomněli zavřít.

Lednice se vám zdá příliš hlučná

Hluk lednic se léty snižoval. Proto ze své nové lednice můžete slyšet občasný hluk, který jste neslyšely u vašeho staršího modelu. Níže uvádíme některé zvuky a jejich příčinu.

- **Bzučení** – je slyšet, když se otevře vodní ventil pro naplnění ledovače.
- **Bušení** – nastavení větráků/kompresoru při optimalizaci výkonu.
- **Syčení/hvizdání** – je způsobeno odtokem chladicí kapaliny, pohybem vodních kanálků nebo předměty položenými na lednici.
- **Prskání/bublání** – kapky vody padající na topné těleso během odmrazování.
- **Prskání** – stahování/roztahování vnitřních stěn, především během počátečního chlazení.
- **Proudění vody** – je možné slyšet při odmrazování, kdy voda stéká do kanálku.
- **Skřipání/vrzání** – led vypadává z formiček ledovače.

Dveře se správně nezavírají

- **Dveře jsou otevřené a blokovány?** Odstraňte potraviny od dveří.
- **Dveřím překáží nádoba nebo police?** Zasuňte polici nebo nádobu do správné pozice.

Dveře se těžko otevírají

UPOZORNĚNÍ



Riziko výbuchu

Používejte nehořlavé čisticí prostředky.

Opomenutí může vest ke smrti, výbuchu nebo požáru.

- **Těsnění je špinavé nebo zalepené?** Umyjte těsnění a kontaktní plochy jemným mýdlem a teplou vodou. Opláchněte a usušte jemným hadříkem.

Teplota a vlhkost

Teplota je příliš vysoká

- **Nová instalace?** Vyčkejte 24 hodin od instalace lednice, aby se stihla vychladit.
- **Časté otevírání dveří nebo nedovření dveří?** Došlo k vniknutí teplého vzduchu do lednice. Snižte otevírání dveří na minimum a dveře zcela zavírejte.
- **Přidali jste velké množství potravin?** Vyčkejte několik hodin, než se lednice vrátí k normální teplotě.
- **Je ovládání nastaveno v souladu s okolním prostředím?** Nastavte nižší teplotu. Zkontrolujte teplotu po uplynutí 24 hodin. Viz „Používání ovládacích prvků“.

Teplota v lednici je příliš nízká

- **Jsou větrací otvory lednice zablokovány?** Pokud jsou větrací otvory umístěné v levé horní části rohu prostoru lednice zablokovány věcmi umístěnými přímo na jejich horní části, teplota v lednici bude nízká. Odstraňte věci z větracích otvorů.
- **Je zásobník na led na správném místě?** Viz „Ledovač a zásobník na led“.
- **Je ovládání nastaveno v souladu s okolním prostředím?** Nastavte vyšší teplotu. Zkontrolujte teplotu po uplynutí 24 hodin. Viz „Používání ovládacích prvků“.

Zvýšená vlhkost uvnitř lednice

POZNÁMKA: Určité zvyšování vlhkosti je normální.

- **Vlhko v místnosti?** Přispívá ke zvyšování vlhkosti.
- **Časté otevírání dveří nebo nedovření dveří?** Došlo k vniknutí vlhkosti do lednice. Snižte otevírání dveří na minimum a dveře zcela zavírejte.

Led a voda

Ledovač nevyrábí led nebo je ho nedostatek

- **Je lednice připojena k přívodu vody a je uzavírací ventil otevřený?** Připojte lednici k přívodu vody a otočte uzavíracím ventilem tak, aby byl zcela otevřen.
- **Je na trubici pro přívod vody smyčka?** Smyčka na trubici pro přívod vody může snížit průtok vody. Narovnejte trubici pro přívod vody.
- **Je ledovač zapnutý?** Ujistěte se, že je ledovač zapnutý. Viz „Ledovač a zásobník na led“.
- **Nová instalace?** Vyčkejte 24 hodin od zapnutí ledovače, než se začne vyrábět led. Vyčkejte 72 hodin pro kompletní výrobu ledu.
- **Jsou dveře lednice správně zavřeny?** Zavřete správně dveře. Pokud se správně nedovírají, viz kapitola „Dveře se správně nezavírají“.
- **Odebrali jste velké množství ledu?** Vyčkejte 24 hodin, aby ledovač mohl vyrobit více ledu.
- **Zasekly se kostky ledu ve výdejním rameni ledovače?** Odstraňte led z výdejního ramene s použitím plastového náčiní.
- **Je na lednici nainstalován vodní filtr?** Odstraňte filtr a spusťte ledovač. Pokud se zlepšil množství vydávaného ledu, může být příčinou zanesený nebo špatně nainstalovaný filtr. Vyměňte filtr nebo ho správně nainstalujte.
- **Je obrácená osmóza filtračního systému připojena k přívodu studené vody?** Toto může způsobit snížení tlaku vody.

Kostky ledu jsou malé nebo duté

POZNÁMKA: Známkou nízkého tlaku vody.

- **Uzavírací ventil není zcela otevřen?** Úplně otevřete uzavírací ventil.
- **Je na trubici pro přívod vody smyčka?** Smyčka na trubici pro přívod vody může snížit průtok vody. Narovnejte trubici pro přívod vody.
- **Je na lednici nainstalován vodní filtr?** Odstraňte filtr a spusťte ledovač. Pokud se kvalita ledu zlepšila, může být příčinou zanesený nebo špatně nainstalovaný filtr. Vyměňte filtr nebo ho správně nainstalujte.
- **Je obrácená osmóza filtračního systému připojena k přívodu studené vody?** Toto může způsobit snížení tlaku vody.
- **Máte další otázky ohledně tlaku vody?** Zavolejte kvalifikovaného instalatéra.

Špatná chuť, zápach nebo šedá barva ledu

- **Nová instalace?** Nová instalace může být příčinou zbarvení nebo špatné chuti ledu.
- **Byl led uchováván dlouhou dobu?** Led vyhodte. Umyjte nádobu na led. Vyčkejte 24 hodin, aby mohl ledovač vyrobit nový led.
- **Pach přenášený z potravin?** Použijte vzduchotěsné nádoby chránící před vlhkostí pro uchovávání potravin.
- **Obsahuje voda minerály (jako je sira)?** Pro odstranění minerálů bude třeba nainstalovat vodní filtr.
- **Je na lednici nainstalován vodní filtr?** Šedá barva nebo zbarvení ledu je známkou, že vodní filtrační systém by měl být propláchnut. Propláchněte vodní systém před použitím nového vodního filtru. Vyměňte vodní filtr vždy, kdy je třeba. Viz „Systém filtrace vody“.

Dávkovač vody a ledu nefunguje správně

- **Je lednice připojena k přívodu vody a je uzavírací ventil otevřený?** Připojte lednici k přívodu vody a otočte uzavíracím ventilem tak, aby byl zcela otevřen.
- **Je na trubici pro přívod vody smyčka?** Narovnejte trubici pro přívod vody.
- **Nová instalace?** Propláchněte a naplňte systém na vodu. Viz „Dávkovač vody a ledu“.
- **Je zajištěn tlak vody alespoň 35 psi (241 kPa)?** Tlak vody v domácnosti stanoví proud vody z dávkovače.
- **Je na lednici nainstalován vodní filtr?** Odstraňte filtr a spusťte dávkovač. Pokud se proud vody zvětší, může být příčinou zanesený nebo špatně nainstalovaný filtr. Vyměňte filtr nebo ho správně nainstalujte.
- **Je naměřené množství vody vydávané dávkovačem nesprávné?** Kalibrujte dávkovač vody. Viz „Dávkovač vody a ledu“.
- **Jsou dveře lednice správně zavřeny?** Zavřete správně dveře. Pokud se správně nedovírají, viz kapitola „Dveře se správně nezavírají“.
- **Demontovali jste v nedávné době dveře?** Ujistěte se, že jsou drátky/trubice na horní straně dveří lednice správně zapojené. Viz „Dveře a zásuvky lednice“.
- **Je obrácená osmóza filtračního systému připojena k přívodu studené vody?** Toto může způsobit snížení tlaku vody.

Ze systému dávkovače kape voda

POZNÁMKA: Jedna nebo dvě kapky vody po výdeji je normální jev.

- **Nedrželi jste sklenici pod dávkovače dostatečně dlouhou dobu?** Po uvolnění páčky dávkovače držte sklenici pod dávkovačem 2 až 3 sekundy.
- **Nová instalace?** Propláchněte systém na vodu. Viz „Dávkovač vody a ledu“.
- **Právě jste vyměnili vodní filtr?** Propláchněte systém na vodu. Viz „Dávkovač vody a ledu“.

Voda z dávkovače je teplá

POZNÁMKA: Voda z dávkovače je chlazená do 50 °F (10 °C).

- **Nová instalace?** Vyčkejte 24 hodin po uplynutí instalace, aby se voda zcela vychladila.
- **Načerpali jste velké množství vody?** Vyčkejte 24 hodin, aby se voda zcela vychladila.
- **Nečerpali jste delší dobu vodu?** Je možné, že první sklenice vody nebude vychlazená. Vylijte první sklenici vody.
- **Je lednice zapojena k přívodu studené vody?** Ujistěte se, že je lednice připojena k přívodu studené vody.



CHŁODZIARKO- ZAMRAŻARKA Z ZAMRAŻALNIKIEM NA DOLE

Przewodnik obsługi
i konserwacji

Spis treści 2

Spis treści

BEZPIECZEŃSTWO CHŁODZIARKI	2	OBSŁUGA CHŁODZIARKI	6
Spis treści	2	Otwieranie i zamykanie drzwi	6
Prawidłowe usuwanie starej chłodziarki	3	Korzystanie z funkcji sterowania	7
INSTRUKCJA INSTALACJI	4	Kontrola wilgotności w komorze na owoce i warzywa	8
Rozpakowywanie chłodziarki	4	Kostkarka do lodu i pojemnik na lód	8
Przed pierwszym użyciem	4	Dystrybutory wody i lodu	9
Wymagania dotyczące umiejscowienia urządzenia	5	Układ filtracji wody	10
Demontowanie i ponowne montowanie uchwyty	5	KONSERWACJA CHŁODZIARKI	11
Demontowanie i ponowne montowanie drzwi i zawiasów	6	Czyszczenie	11
Podłączanie dopływu wody	6	Wymiana żarówki	11
Regulacja drzwi	6	ROZWIĄZYWANIE PROBLEMÓW	12
		Obsługa chłodziarki	12
		Temperatura i wilgotność	12
		Lód i woda	13

BEZPIECZEŃSTWO CHŁODZIARKI

Twoje bezpieczeństwo i bezpieczeństwo innych osób jest bardzo ważne.

W niniejszej instrukcji oraz na urządzeniu znajduje się wiele ważnych informacji dotyczących bezpieczeństwa. Należy zawsze zapoznać się i stosować do wszystkich informacji dotyczących bezpieczeństwa.



To jest symbol zagrożenia dla bezpieczeństwa.

Ten symbol ostrzega o potencjalnych zagrożeniach, które mogą doprowadzić do śmierci lub doznania obrażeń przez siebie i inne osoby.

Wszelkie informacje dotyczące bezpieczeństwa poprzedzone będą symbolem zagrożenia dla bezpieczeństwa i słowem „NIEBEZPIECZEŃSTWO” lub „OSTRZEŻENIE”. Słowa te oznaczają:



NIEBEZPIECZEŃSTWO

Niestosowanie się niezwłocznie do instrukcji może doprowadzić do śmierci lub poważnych obrażeń.



OSTRZEŻENIE

Niestosowanie się do instrukcji może doprowadzić do śmierci lub poważnych obrażeń.

Wszystkie informacje dotyczące bezpieczeństwa odnoszą się do potencjalnych zagrożeń, sposobu zmniejszania możliwości odniesienia obrażeń i określają, co może się stać jeśli nie będziesz stosować się do instrukcji.

WAŻNE WSKAZÓWKI DOTYCZĄCE BEZPIECZEŃSTWA

OSTRZEŻENIE: Aby zmniejszyć ryzyko pożaru, porażenia elektrycznego lub możliwości doznania urazu podczas korzystania z chłodziarki, należy postępować zgodnie z poniższymi podstawowymi środkami ostrożności:

- Wepnij wtyczkę do uziemionego gniazda zasilania.
- Nie usuwaj z gniazdka bolca uziemiającego.
- Nie korzystaj z przejściówek do gniazda.
- Nie używaj przedłużacza.
- Przed serwisowaniem chłodziarki odłącz zasilanie.
- Przed ponownym użyciem wymień wszystkie części i panele.
- Zdemontuj drzwi ze starej chłodziarki.
- Korzystaj z niepalnych środków czyszczących.
- Nie używaj środków mechanicznych, elektrycznych lub chemicznych innych niż zalecane przez producenta do przyspieszania procesu odmrażania.
- Nie przechowuj benzyny, łatwo palnych cieczy lub gazów w pobliżu tego lub innych urządzeń elektrycznych. Opary mogą spowodować pożar lub wybuch.
- Nie przechowuj w chłodziarce substancji wybuchowych, takich jak puszki z łatwo palnym gazem pędym.
- Nie używaj, ani nie umieszczaj urządzeń elektrycznych wewnątrz komory chłodziarki jeśli nie są to urządzenia wyraźnie dopuszczone do takiego użytku przez producenta.
- Do przenoszenia i instalacji chłodziarki potrzeba co najmniej dwóch osób.
- Przed instalacją kostkarki do lodu odłącz zasilanie (tylko w przypadku modeli z zestawem kostkarki do lodu).
- Doprowadzenie wody i instalację kostkarki do lodu może wykonać wyłącznie wykwalifikowany specjalista.
- Do dozowania lodu korzystaj wyłącznie z szklanek z grubego szkła (nie we wszystkich modelach).
- Nie jedz kostek lodu ani lizaków lodowych zaraz po wyjęciu z zamrażalnika, ponieważ mogą one spowodować odmrożenia.
- Nie połykaj zawartości (nietoksycznej) wkładów chłodzących (w niektórych modelach).
- Z urządzenia tego nie powinny korzystać osoby (w tym dzieci) o ograniczonych zdolnościach fizycznych lub psychicznych lub nieposiadające doświadczenia i wiedzy, chyba że zostały poinstruowane na temat korzystania z urządzenia przez osobę odpowiedzialną za ich bezpieczeństwo.
- Aby uniknąć ryzyka uwięzienia dzieci w środku i uduszenia, nie pozwól im na zabawę lub chowanie się do środka chłodziarki.
- Jeśli kabel zasilający jest uszkodzony, w celu uniknięcia zagrożenia należy wymienić go u producenta lub w autoryzowanym serwisie lub i w podobnym punkcie serwisowym.

ZACHOWAJ NINIEJSZĄ INSTRUKCJĘ NA PRZYSZŁOŚĆ

Prawidłowe usuwanie starej chłodziarki

OSTRZEŻENIE

Zagrożenie uduszeniem

Zdemontuj drzwi ze starej chłodziarki.

Niezastosowanie się do tego zalecenia może doprowadzić do śmierci lub uszkodzenia mózgu.

WAŻNE: Uwięzienie dziecka w środku urządzenia lub uduszenie to nadal aktualne problemy. Złomowane lub porzucone chłodziarki wciąż stanowią zagrożenie - nawet jeśli wystawione zostaną poza dom na „zaledwie kilka dni”. W przypadku wyrzucania starej chłodziarki należy postępować zgodnie z poniższymi czynnościami, aby zapobiec wypadkom.

Przed wyrzuceniem starej chłodziarki lub zamrażarki:

- Podczas złomowania chłodziarki zadбай o to, aby nie nadawała się już ona do użytku, odcinając kabel zasilający.
- Zdemontuj drzwi, aby dzieci nie mogły wejść do środka i zostać tam uwięzione.

- Półki powinny pozostać na swoim miejscu tak, aby dzieci nie miały możliwości wejścia do wewnątrz urządzenia.

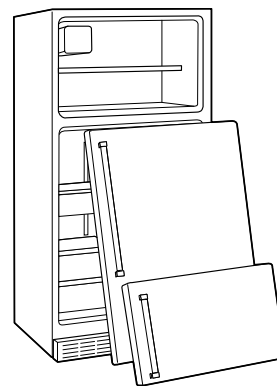

Złomowanie i utylizacja

WAŻNE: Chłodziarkę należy złomować zgodnie z lokalnymi przepisami dotyczącymi usuwania odpadów, przywieźć ją do specjalnego punktu odbioru; nie pozostawiać chłodziarki bez nadzoru nawet przez kilka dni, ponieważ stanowi ona potencjalne źródło zagrożenia dla dzieci.

- Urządzenie zostało wyprodukowane przy wykorzystaniu materiałów podlegających recyklingowi. Niniejsze urządzenie zostało oznaczone zgodnie z Dyrektywą Europejską 2002/96/WE w sprawie utylizacji odpadów elektrycznych i elektronicznych (WEEE). Poprzez zapewnienie prawidłowego usuwania tego urządzenia, można zapobiec potencjalnym negatywnym konsekwencjom dla środowiska i zdrowia ludzkiego.

- Ten symbol na urządzeniu lub w dokumentach towarzyszących wskazuje, że niniejszego produktu nie należy traktować jako odpad komunalny, ale należy go dostarczyć do specjalnego punktu zbiórki zużytego sprzętu elektrycznego i elektronicznego.
- W celu uzyskania dalszych informacji na temat utylizacji, złomowania i recyklingu tego produktu, skontaktuj się z właściwym lokalnym urzędem, punktem zajmującym się utylizacją odpadów z gospodarstwa domowego lub sklepem, gdzie nabyto urządzenie.
- Urządzenie nie zawiera freonów. Układ chłodniczy zawiera czynniki R134a (HFC) lub R600a (HC) (patrz tabliczka znamionowa wewnątrz urządzenia).
- Urządzenia zawierające izobutan (R600a): Izobutan to składnik gazu ziemnego nie oddziałujący na środowisko, ale łatwo palny. Dlatego upewnij się, że rury układu czynnika chłodniczego nie są uszkodzone.
- Produkt może zawierać fluorowane gazy cieplarniane objęte Protokołem z Kioto; gaz chłodniczy znajduje się wewnątrz hermetycznie zamkniętego układu. Gaz chłodniczy: R134a ma potencjał tworzenia efektu cieplarnianego (GWP) równy 1300.



Podczas przesuwania chłodziarki:

Chłodziarka jest ciężka. Podczas przesuwania chłodziarki dla celów czyszczenia lub naprawy, upewnij się, aby zakryć podłogę kartonem lub twardą tekturą, aby uniknąć uszkodzenia podłogi. Podczas przesuwania chłodziarki, zawsze wysuwaj ją w linii prostej. Nie skręcaj chłodziarką na boki próbując ją przesunąć, ponieważ może doprowadzić to do uszkodzenia podłogi.

- Po rozpakowaniu chłodziarki upewnij się, czy nie jest ona uszkodzona i czy drzwi zamykają się prawidłowo. Ewentualne szkody powinny być zgłoszone sprzedawcy w ciągu 24 godzin od dostawy urządzenia.
- Usuń/poddaj recyklingowi całe opakowanie. Opakowania, na których widnieje taki symbol, w 100% nadają się do recyklingu. W przypadku usuwania należy postępować zgodnie z obowiązującymi przepisami. Opakowanie (worki foliowe, kawałki polistyrenu itp.) powinny być przechowywane w miejscu niedostępnym dla dzieci, ponieważ stanowią one potencjalne źródło zagrożenia.



Deklaracja Zgodności

- Niniejsze urządzenie zostało zaprojektowane dla celów ochrony żywności i wyprodukowane zostało zgodnie z Rozporządzeniem (WE) nr 1935/2004.
- Urządzenie zostało zaprojektowane, wyprodukowane i wprowadzone do obrotu zgodnie z:
 - Celami bezpieczeństwa Dyrektywy niskonapięciowej LVD 2006/95/WE (która zastępuje Dyrektywę 73/23/EWG wraz z późniejszymi zmianami).
 - Wymaganiami w zakresie ochrony Dyrektywy kompatybilności elektromagnetycznej (EMC) nr 2004/108/WE.

INSTRUKCJA INSTALACJI

Rozpakowywanie chłodziarki

WAŻNE: Chłodziarkę powinien rozpakować i podłączyć wykwalifikowany specjalista zgodnie z niniejszą instrukcją instalacji.

⚠ OSTRZEŻENIE

Zagrożenie nadmiernym ciężarem

Do przenoszenia i instalacji chłodziarki potrzeba co najmniej dwóch osób.

Niezastosowanie się do tego zalecenia może doprowadzić do urazu kręgosłupa lub innych obrażeń.

Usuwanie opakowania

- Przed włączeniem chłodziarki usuń z niej taśmę i pozostałości kleju. Na pozostałości kleju nałóż palcami niewielką ilość płynu do mycia naczyń. Następnie przetrzyj powierzchnię ciepłą wodą i osusz.
- Do usuwania taśmy lub kleju nie używaj ostrych narzędzi, alkoholu, łatwo palnych płynów lub ściernych środków czyszczących. Produkty te mogą uszkodzić powierzchnię chłodziarki. Aby uzyskać więcej informacji, zapoznaj się z punktem „Bezpieczeństwo chłodziarki”.

Przed pierwszym użyciem

WAŻNE:

- Aby zapewnić jak najlepsze wykorzystanie chłodziarki, zapoznaj się z instrukcją obsługi, która zawiera opis urządzenia i inne przydatne informacje.
- Przed włączeniem chłodziarki odczekaj co najmniej 2 godziny, aby układ chłodniczy był w pełni sprawny.

Wymagania elektryczne

WAŻNE: Instalacja i podłączenie urządzenia do zasilania muszą być wykonywane przez wykwalifikowanego specjalistę zgodnie z instrukcjami producenta oraz zgodnie z lokalnymi przepisami dotyczącymi bezpieczeństwa.

- Chłodziarka jest przeznaczona do pracy w oddzielnym cyklu pracy 220-240 V, 10 A 50/60 Hz.
- Upewnij się, że napięcie podane na tabliczce znamionowej odpowiada napięciu w twoim domu/mieszkanie.
- Odłączanie urządzenia od zasilania musi być możliwe poprzez wyciągnięcie wtyczki z gniazdka lub za pomocą przełącznika dwubiegunowego, zainstalowanego przed gniazdkiem.
- Modyfikacje lub wymiana przewodu zasilającego mogą być przeprowadzone tylko przez wykwalifikowany personel lub w ramach obsługi posprzedażowej.

Czyszczenie przed rozpoczęciem korzystania z urządzenia

Po usunięciu wszystkich materiałów opakowaniowych wyczyść wnętrze chłodziarki przed pierwszym użyciem. Zapoznaj się z instrukcjami czyszczenia w punkcie „Konserwacja chłodziarki”.

Ważne informacje na temat szklanych półek i pokryw:

Nie czyść półek szklanych ani pokryw ciepłą wodą, gdy są zimne. Półki i pokrywy mogą pęknąć pod wpływem nagłych zmian temperatury lub uderzenia. Szkło hartowane rozbija się na małe kawałki wielkości kamyków. Jest to normalne. Szklane półki i pokrywy są ciężkie. Aby uniknąć spadnięcia, wyciągaj je obiema rękami.

Przechowywanie żywności

- Z komory chłodziarki należy korzystać wyłącznie do przechowywania świeżej żywności, a z komory zamrażalnika tylko do przechowywania mrożonek, do zamrażania świeżej żywności i do wytwarzania kostek lodu.
- Nie należy przechowywać szklanych pojemników z płynami w komorze zamrażarki, ponieważ mogą one pęknąć.
- Należy unikać przechowywania żywności bez opakowania w bezpośrednim kontakcie z wewnętrznymi powierzchniami komory chłodziarki lub zamrażalnika.

Wymagania dotyczące umiejscowienia urządzenia

⚠ OSTRZEŻENIE



Zagrozenie wybuchem

Materiały i opary łatwo palne, takie jak benzyna należy trzymać z dala od chłodziarki.

Niezastosowanie się do tego zalecenia może doprowadzić do śmierci, wybuchu lub pożaru.

Chłodziarka powinna zostać zainstalowana i wypoziomowana na podłodze, która jest wystarczająco mocna, aby wytrzymać jej ciężar oraz w miejscu odpowiednim do jej wielkości i zastosowania.

WAŻNE: Ta chłodziarka jest przeznaczona do korzystania wewnątrz budynków, w gospodarstwach domowych i do podobnych zastosowań w miejscach, takich jak:

- Obszary kuchenne dla personelu w sklepach, biurach i innych środowiskach pracy.
- Budynki wiejskie, hotele, motele i inne środowiska mieszkalne.
- Środowiska mieszkalne typu zajazdy i pensjonaty.

Wentylacja

Chłodziarkę należy zainstalować w suchym i dobrze wentylowanym miejscu.

Aby zapewnić prawidłową wentylację chłodziarki, po obu stronach oraz nad urządzeniem pozostaw 1,25 cm ($\frac{1}{2}$ ") wolnego miejsca. Za chłodziarką pozostaw 2,54 cm (1") miejsca. Jeśli chłodziarka wyposażona jest w kostkarkę do lodu, za urządzeniem pozostawić dodatkową przestrzeń na przewody do doprowadzenia wody. Jeśli chłodziarka instalowana jest obok pełnej ściany, pozostaw co najmniej 9,5 cm ($3\frac{3}{4}$ ") pomiędzy chłodziarką a ścianą, aby umożliwić pełne otwarcie drzwi.

UWAGA: Nie zasłaniaj otworów wentylacyjnych.

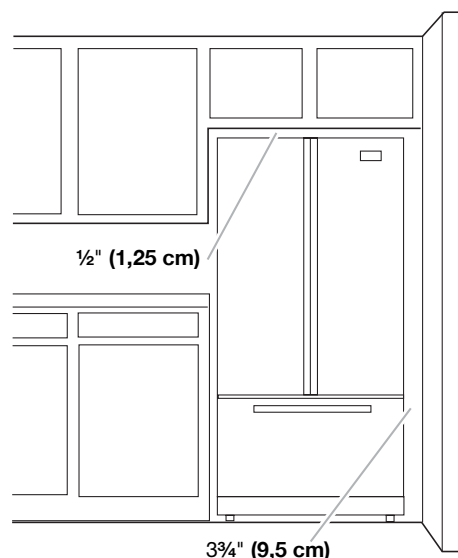

Temperatura

Niniejsza chłodziarka jest przeznaczona do pracy w miejscach, w których występują następujące zakresy temperatury, zgodnie z klasą klimatyczną podaną na tabliczce znamionowej. Chłodziarka może nie działać prawidłowo, jeśli pozostanie przez długi czas w temperaturze wykraczającej poza określony zakres.

UWAGA: Zaleca się, aby nie instalować chłodziarki w pobliżu źródeł ciepła, takich jak piec lub kaloryfer.

Klasa klimatyczna	Temp. otoczenia (°C)	Temp. otoczenia (°F)
SN	Od 10 do 32	Od 50 do 90
N	Od 16 do 32	Od 61 do 90
ST	Od 16 do 38	Od 61 do 100
T	Od 16 do 43	Od 61 do 110

Demontowanie i ponowne montowanie uchwytu

Zmierz szerokość otwarcia drzwi oraz głębokość i szerokość chłodziarki. Jeśli konieczne, zdejmij uchwyt lub drzwi.

Uchwyty drzwi chłodziarki

WAŻNE: Aby uniknąć zarysowania wykończenia chłodziarki, podczas wymiany nie naciskaj uchwytem na powierzchnię chłodziarki.

Aby zdjąć uchwyt:

1. Mocno chwycić dolną część uchwytu, przesunąć uchwyt w górę i pociągnij go z drzwi do siebie.
2. Powtórz krok 1, aby zdemontować uchwyt z drugich drzwi.

Aby ponownie zamontować uchwyt:

1. Umieść uchwyt tak, aby duże otwory w zaciskach montażowych skierowane były w dół i wyrównaj otwory ze śrubami w drzwiach.

- Obróć uchwyt tak, aby zaciski montażowe przylegały do powierzchni drzwi i przesun uchwyt w dół, aby go zdjąć.

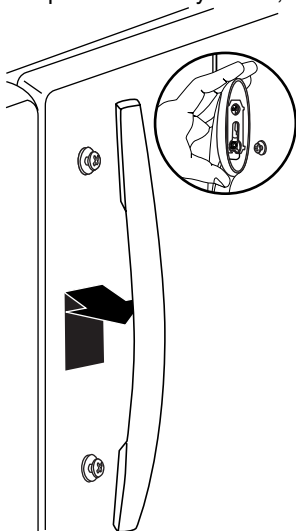

Uchwyt drzwi zamrażalnika

Aby zdjąć uchwyt:

- Przesun uchwyt w lewo, aby zdjąć zaciski mocujące z śrub w szufladzie i zdejmij uchwyt z szuflady.

Aby ponownie zamontować uchwyt:

- Umieść uchwyt tak, aby duże otwory w zaciskach montażowych były wyrównane ze śrubami w drzwiach.
- Obróć uchwyt tak, aby zaciski montażowe przylegały do powierzchni szuflady i przesun uchwyt w prawo, aby go zdjąć.

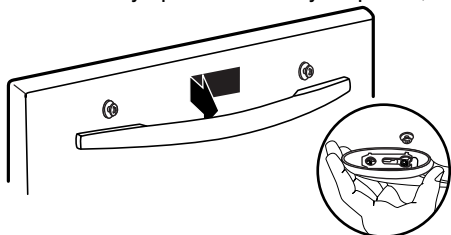

Demontowanie i ponowne montowanie drzwi i zawiasów

WAŻNE: Aby wykonać to zadanie, skontaktuj się z wykwalifikowanym specjalistą.

Podłączanie dopływu wody

WAŻNE: Aby wykonać to zadanie, skontaktuj się z wykwalifikowanym specjalistą.

- Należy przestrzegać przepisów lokalnych firm zajmujących się podłączaniem wody i prądu.
- Połączenia wodne należy wykonać przed połączeniami elektrycznymi.
- Korzystaj z przewodów dostarczonych wraz z nowym urządzeniem. Nie należy korzystać z przewodów z poprzedniego urządzenia.
- Wszystkie urządzenia wyposażone w automatyczną kostkarkę do lodu i dystrybutor wody muszą być podłączone do instalacji wodnej, która dostarcza wyłącznie wodę pitną (przy ciśnieniu sieci wodnej od 0,17 do 0,81 Mpa [1,7 - 8,1 bar]). Automatyczne kostkarki do lodu i/lub dystrybutory wody, które nie są bezpośrednio połączone z instalacją wodną, należy napełniać wyłącznie wodą pitną.

Regulacja drzwi

WAŻNE:

- Chłodziarka wyposażona została w dwie regulowane śruby poziomujące przednią część chłodziarki - po jednej po każdej stronie podstawy chłodziarki. Jeśli chłodziarka jest niestabilna lub jeśli drzwi powinny zamykać się łatwiej, postępuj zgodnie z poniższymi instrukcjami.
- Przed przeniesieniem chłodziarki podnieś śruby poziomujące tak, aby przednie wałki dotykały podłogi.

- Usuń kratkę z podstawy. Chwyć kratkę mocno i pociągnij ją do siebie.

UWAGA: W zależności od modelu, przed wyciągnięciem kratki z podstawy konieczne może być wyciągnięcie dwóch śrub.

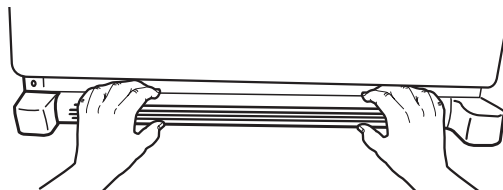

- Podnieś lub obniż chłodziarkę.

Za pomocą klucza imbusowego 1/4" przekręć śrubę wyrównującą, aby podnieść lub obniżyć daną stronę chłodziarki.

UWAGA: Poproś kogoś, by popchnął górną część chłodziarki i zdjął część obciążenia ze śrub wyrównujących. Ułatwia to przekręcanie śrub. Regulacja nachylenia chłodziarki może wymagać kilku obrotów śrub wyrównujących.

- Aby podnieść chłodziarkę, przekręć śrubę wyrównującą w prawo.
- Aby ją obniżyć, przekręć śrubę wyrównującą w lewo.

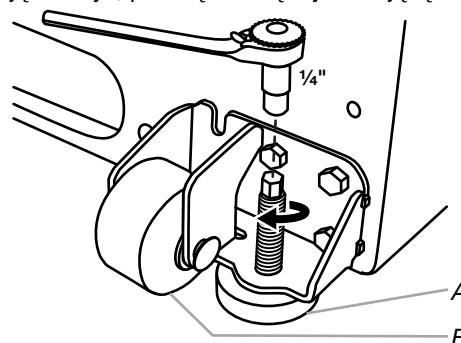

A. Śruba wyrównująca
B. Przedni wałek

- Otwórz drzwi ponownie, aby upewnić się, że zamykają się z żadaną łatwością. Jeśli nie, przechyl chłodziarkę nieznacznie do tyłu obracając obie śruby wyrównujące w prawo. Może wymagać to kilku obrotów śruby, a obie śruby należy obrócić w takim samym stopniu.
- Ponownie załóż kratkę na podstawę chłodziarki.

OBSŁUGA CHŁODZIARKI

Otwieranie i zamykanie drzwi

Chłodziarka wyposażona jest w dwoje drzwi. Drzwi można otwierać i zamykać oddzielnie lub razem.

Na lewych drzwiach chłodziarki znajduje się pionowa uszczelka przegubowa.

- Gdy otwarte są drzwi po lewej stronie, uszczelka automatycznie chowa się do wewnątrz.

- Gdy zamknięte jest dwoje drzwi, uszczelka automatycznie tworzy uszczelnienie pomiędzy dwoma drzwiami.

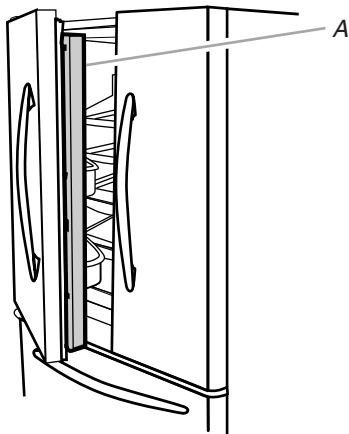

A. Uszczelka przegubowa

Korzystanie z funkcji sterowania

Funkcje sterowania chłodziarki i zamrażarki znajdują się na panelu dystrybutora.

WAŻNE: Ekran wyświetlacza na panelu sterowania dystrybutora wyłączy się automatycznie i przejdzie w tryb uśpienia, jeśli przyciski sterowania i dźwignie dystrybutora nie są używane przez 2 minuty lub dłużej. W trybie uśpienia pierwsze naciśnięcie przycisku sterowania jedynie ponownie aktywuje ekran wyświetlacza, bez jakiegokolwiek zmiany ustawień. Zmiany ustawień można wprowadzać dopiero po ponownej aktywacji ekranu. Jeśli w ciągu 2 minut nie zostaną dokonane jakiegokolwiek zmiany, wyświetlacz ponownie przejdzie w tryb uśpienia.

- Aby aktywować ekran wyświetlacza, dotknij dowolny przycisk sterowania na panelu dystrybutora. Pojawi się następujący ekran główny wyświetlacza:

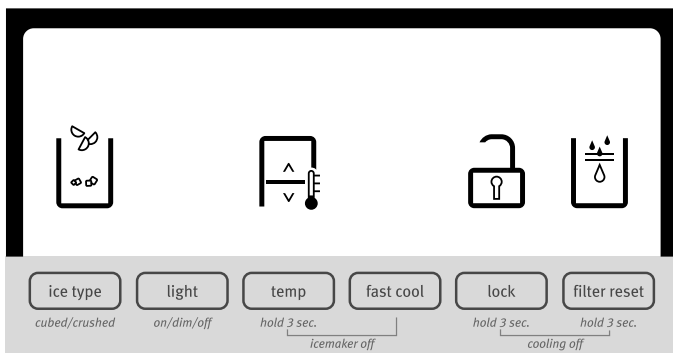

Regulacja funkcji sterowania

Dla Państwa wygody funkcje sterowania chłodziarki i zamrażalnika zostały wstępnie ustawione fabrycznie. Podczas pierwszej instalacji chłodziarki upewnij się, że funkcje sterowania ustawione są na ustawienia „środkowe”. Zalecane fabryczne wartości zadane temperatury to 3 °C (38 °F) dla chłodziarki i -18 °C (0 °F) dla zamrażalnika.

WAŻNE:

- Przed umieszczeniem żywności w chłodziarce odczekaj 24 godziny. Żywność umieszczona w chłodziarce zanim urządzenie całkowicie się schłodzi, może się zepsuć.
- UWAGA:** Nastawienie wartości temperatury poniżej wartości zalecanych nie spowoduje szybszego chłodzenia komór.
- Jeśli temperatura w chłodziarce lub zamrażalniku jest zbyt wysoka lub zbyt niska, przed regulacją funkcji sterowania w pierwszej kolejności sprawdź odpowietrzniki, aby upewnić się, że nie są one zablokowane.

- Wstępnie ustawione wartości temperatury powinny być dostosowane do normalnego korzystania z urządzenia w gospodarstwie domowym. Wartości są nastawione prawidłowo, jeśli mleko lub sok jest dostatecznie schłodzony i gdy lody nie są płynne.
- Odczekaj co najmniej 24 godziny pomiędzy kolejnymi regulacjami temperatury. Przed kolejnymi regulacjami ponownie sprawdź wartości temperatury.

Aby zobaczyć i uregulować wartości temperatury, naciśnij i przytrzymaj przez 3 sekundy przycisk TEMP. Gdy włączony jest tryb regulacji, informacje na temat zmian pojawiać się będą na ekranie wyświetlacza.

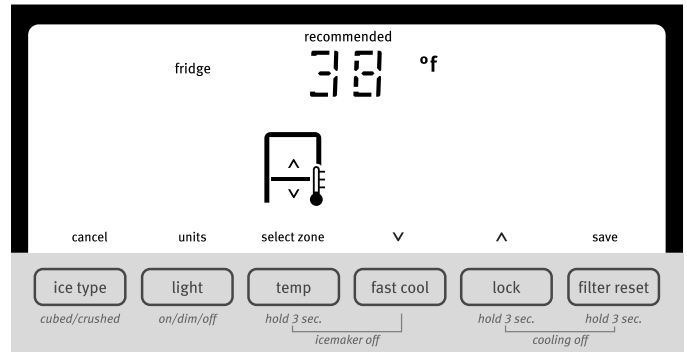

UWAGA: Aby temperatura wyświetlana była w stopniach Celsjusza, naciśnij przycisk LIGHT w trybie regulacji. Aby powrócić do ustawień temperatury w stopniach Fahrenheita, ponownie naciśnij przycisk LIGHT.

- Gdy włączony jest tryb regulacji, ekran wyświetlacza pokazuje nastawioną wartość temperatury chłodziarki i napis „FRIDGE”.
- Naciśnij przycisk LOCK, aby zwiększyć temperaturę lub naciśnij przycisk FAST COOL, aby obniżyć wartość temperatury.
- Po zakończeniu przeglądania (i w razie potrzeby regulacji) wartości temperatury chłodziarki, naciśnij przycisk TEMP, aby wyświetlacz pokazał wartości temperatury zamrażalnika. Po zmianie strefy (z chłodziarki na zamrażarkę), na ekranie pojawi się napis „FREEZER”.
- Naciśnij przycisk LOCK, aby zwiększyć temperaturę lub naciśnij przycisk FAST COOL, aby obniżyć wartość temperatury.
- Po zakończeniu przeglądania (i w razie potrzeby regulacji) wartości temperatury chłodziarki i zamrażalnika, naciśnij przycisk FILTER, aby zapisać ustawienia.

UWAGA: Aby zakończyć regulację bez zapisywania zmian, naciśnij przycisk ICE TYPE w dowolnym momencie w trybie regulacji lub odczekaj około 60 sekund bez wykonywania jakiegokolwiek czynności, a tryb regulacji wyłączy się automatycznie.

Skorzystaj z poniższej tabeli jako pomocy do regulacji temperatury.

WARUNEK:	REGULACJA TEMPERATURY:
CHŁODZIARKA zbyt zimna	Ustawienie temp. CHŁODZIARKI o 1° więcej
CHŁODZIARKA zbyt ciepła	Ustawienie temp. CHŁODZIARKI o 1° mniej
ZAMRAŻALNIK zbyt zimny	Ustawienie temp. ZAMRAŻALNIKA o 1° więcej
ZAMRAŻALNIK zbyt ciepły/Za mało lodu	Ustawienie temp. ZAMRAŻALNIKA o 1° mniej

Zakres wartości temperatury dla chłodziarki wynosi od 0 °C do 7 °C (33 °F do 45 °F). Zakres wartości temperatury dla zamrażalnika wynosi od -21 °C do -15 °C (5 °F do 5 °F).

Włączanie/wyłączanie chłodzenia

Chłodziarka i zamrażalnik nie schłodzą się, jeśli funkcja chłodzenia będzie wyłączona.

- Aby wyłączyć chłodzenie, naciśnij i przytrzymaj przyciski LOCK i FILTER RESET w tym samym czasie przez 3 sekundy. Gdy chłodzenie jest wyłączone, na ekranie pojawi się napis „cooling off”.

WAŻNE: Aby uniknąć niezamierzonego zablokowania dystrybutora wody lub zmiany innych ustawień, upewnij się, że oba przyciski były naciśnięte dokładnie w tym samym czasie.

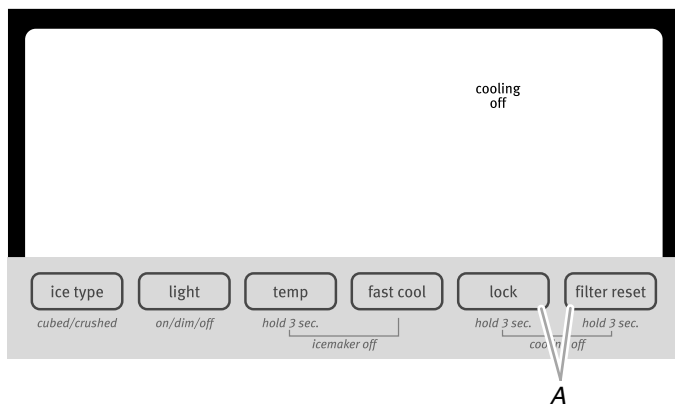

A. Naciśnij przyciski LOCK i FILTER RESET w tym samym czasie.

- Ponownie naciśnij i przytrzymaj przyciski LOCK i FILTER RESET przez 3 sekundy, aby z powrotem włączyć chłodzenie.

Funkcje dodatkowe

Szybkie chłodzenie

Funkcja szybkiego chłodzenia pomaga w okresach intensywnego korzystania z chłodziarki, przy pełnym obciążeniu chłodziarki żywnością lub w przypadku tymczasowego zwiększenia temperatury pokojowej.

- Naciśnij przycisk FAST COOL, aby ustawić temperaturę chłodziarki i zamrażalnika na najniższe ustawienie temperatury. Gdy funkcja jest włączona, na ekranie wyświetlacza dystrybutora pojawi się ikona szybkiego chłodzenia. Funkcja szybkiego chłodzenia pozostanie włączona przez 24 godziny, chyba że zostanie wyłączona ręcznie.



- Aby ręcznie wyłączyć funkcję szybkiego chłodzenia, naciśnij ponownie przycisk FAST COOL lub ureguluj wartość temperatury chłodziarki. Gdy funkcja zostanie wyłączona, ikona szybkiego chłodzenia zniknie z ekranu.

UWAGA: Ustawienie niższej temperatury chłodziarki może spowodować stwardnienie niektórych produktów, takich jak na przykład lody.

Alarm niedomkniętych drzwi

Funkcja alarmu niedomkniętych drzwi powoduje włączenie alarmu dźwiękowego, jeśli drzwi chłodziarki lub zamrażalnika są otwarte przez 5 minut i włączona jest funkcja chłodzenia produktów. Alarm będzie powtarzany co 2 minuty. Aby wyłączyć alarm, zamknij oboje drzwi. Funkcja następnie wyłączy się i włączy ponownie, gdy któreś z drzwi ponownie zostanie otwarte przez 5 minut.

UWAGA: Aby wyłączyć dźwięk alarmu utrzymując drzwi otwarte, na przykład podczas czyszczenia wnętrza chłodziarki, naciśnij dowolny przycisk na panelu sterowania. Dźwięk alarmu będzie tymczasowo wyłączony, ale ikona niedomkniętych drzwi nadal będzie wyświetlana na panelu sterowania dystrybutora.



Dioda stanu filtra wody i resetowanie stanu filtra

Funkcja resetowania stanu filtra umożliwia resetowanie śledzenia stanu filtra wody po każdej wymianie. Patrz punkt „Układ filtrowania wody”.

- Naciśnij i przytrzymaj przycisk FILTER RESET przez 3 sekundy, dopóki dioda wymiany „Replace Filter” nie zgaśnie.

Kontrola wilgotności w komorze na owoce i warzywa

Chłodziarka umożliwia kontrolę wilgotności w szczelnej komorze na owoce i warzywa. W zależności od modelu można zmieniać ustawienia chłodzenia pomiędzy FRUIT (OWOCE) i VEGETABLES (WARZYWA) lub LOW (NISKIE) i HIGH (WYSOKIE).

FRUIT/LOW (komora otwarta) do przechowywania owoców i warzyw ze skórkami.

VEGETABLES/HIGH (komora zamknięta) do przechowywania świeżych warzyw z liśćmi.

Kostkarka do lodu i pojemnik na lód

WAŻNE:

- Przed włączeniem kostkarki do lodu należy przepłukać układ wody. Patrz punkt „Dystrybutor wody i lodu”.
- Kostkarka do lodu i pojemnik na lód znajdują się w górnym lewym rogu komory chłodziarki.

Włączanie/wyłączanie kostkarki do lodu

Kostkarka do lodu wyposażona jest w funkcję automatycznego wyłączenia. Gdy kostkarka jest włączona, czujniki automatycznie przestaną wytwarzać lód, gdy pojemnik na lód zapełni się. Kostkarka do lodu pozostanie włączona, a wytwarzanie lodu zostanie wznowione, gdy pojemnik zostanie opróżniony.

Aby ręcznie wyłączyć kostkarkę do lodu, naciśnij przyciski TEMP i FAST COOL w tym samym czasie i przytrzymaj je przez 3 sekundy, dopóki nie pojawi się ikona „Ice Maker Off”. Gdy kostkarka do lodu zostanie wyłączona, wytwarzanie lodu zostanie zatrzymane.

Naciśnięcie i przytrzymanie przycisków TEMP i FAST COOL ponownie przez 3 sekundy włączy kostkarkę do lodu, a ikona „Ice Maker Off” zniknie z ekranu.

Wymowanie i zakładanie pojemnika na lód

Aby wyjąć pojemnik na lód:

1. Przytrzymaj podstawę pojemnika na lód i naciśnij przycisk zwalniający.
2. Wyciągnij pojemnik na lód.

Aby założyć pojemnik na lód:

WAŻNE: Aby prawidłowo wyrównać pojemnik na lód, konieczne może być przekręcenie w lewo wkrętaka ślimakowego znajdującego się za pojemnikiem. Aby zapewnić prawidłowe podawanie lodu, pojemnik na lód musi być właściwie umiejscowiony.

1. Wsuń pojemnik na lód w prowadnice znajdujące się po obu stronach obudowy.

2. Wciśnij pojemnik na lód aż do wycucia oporu. Delikatnie unieś przednią część i wciśnij pojemnik aż usłyszysz „klik”.

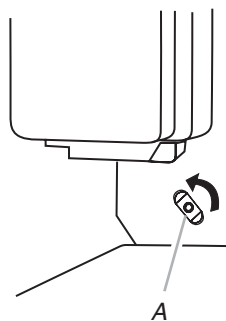

A. Wkrętak ślimakowy

Szybkość wytwarzania lodu

- Na wytworzenie pierwszej partii lodu potrzebne są; 24 godziny. Wyrzuć trzy pierwsze wytworzone partie lodu.
- Kostkarka do lodu wytwarza od 8 do 12 partii lodu w ciągu 24 godzin.
- Aby zwiększyć szybkość wytwarzania lodu, obniż temperaturę chłodziarki i zamrażalnika. Patrz punkt „Korzystanie z funkcji sterowania”. Odczekaj 24 godziny pomiędzy kolejnymi regulacjami temperatury.

UWAGA: Ustawienie niższej temperatury chłodziarki może spowodować stwardnienie niektórych produktów, takich jak na przykład lody.

Pamiętaj

- Na jakość lodu wpływa jakość wody wlewanej do kostkarki do lodu. Unikać podłączania kostkarki do lodu do źródła zmiękczonej wody. Środki do zmiękczania wody (np. sól) mogą uszkodzić części kostkarki i doprowadzić do powstania lodu złej jakości. Jeśli nie ma możliwości uniknięcia zmiękczanej wody, upewnij się, że zmiękczacz wody działa prawidłowo i jest dobrze konserwowany.
- Do rozdrabniania lodu w pojemniku nie stosuj żadnych ostrych przedmiotów. Może to spowodować uszkodzenie pojemnika na lód i mechanizmu dystrybutora.
- Nie należy niczego przechowywać w pojemniku na lód.

Dystrybutory wody i lodu

UWAGI:

- Ekran wyświetlacza na panelu sterowania dystrybutora wyłączy się automatycznie i przejdzie w tryb uśpienia, jeśli przyciski sterowania i dźwignie dystrybutora nie są używane przez 2 minuty lub dłużej. W trybie uśpienia pierwsze naciśnięcie przycisku sterowania jedynie ponownie aktywuje ekran wyświetlacza, bez jakiegokolwiek zmiany ustawień. Zmiany ustawień można wprowadzać dopiero po ponownej aktywacji ekranu. Jeśli w ciągu 2 minut nie zostaną dokonane jakiegokolwiek zmiany, wyświetlacz ponownie przejdzie w tryb uśpienia.
- Układ dystrybutora nie będzie działał, gdy otwarte są drzwi chłodziarki.
- Odczekaj 24 godziny, aż chłodziarka schłodzi się, aby schłodzić wodę.
- Odczekaj 24 godziny, aby wytworzyć pierwszą partię lodu. Wyrzuć trzy pierwsze wytworzone partie lodu.

Czyszczenie, dezynfekcja i konserwacja

WAŻNE: Postępowanie niezgodnie z instrukcjami dotyczącymi dezynfekcji może zmniejszyć bezpieczeństwo higieniczne podawanej wody.

- Podczas korzystania z chłodziarki po raz pierwszy i po każdej wymianie filtra wody należy przepłukać układ wody. Wylej pierwsze 15 litrów wody, co równa się 6-7 minutom dozowania wody (niekoniecznie jednorazowo, ale przed pierwszym spożyciem) i wyrzuć lód wytworzony w ciągu pierwszych 24 godzin.
- Jeśli dystrybutor wody nie był używany przez dłużej niż 5 dni, zaleca się wyczyszczenie układu wody i spuszczenie pierwszego litra wody.
- Należy regularnie czyścić pojemnik na lód wyłącznie za pomocą wody pitnej.
- Filtr wody należy wymieniać, gdy zostanie to wskazane na panelu sterowania lub jeśli dystrybutor lodu/wody nie był używany przez dłużej niż 30 dni.
- Za każdą wymianą filtra wody należy zdezynfekować układ dozowania lodu i/lub wody za pomocą środka dezynfekcyjnego przeznaczonego do stosowania z produktami spożywczymi (zawierającego podchloryn sodu), który nie zmienia charakterystyki materiału lub użyć „Zestawu do dezynfekcji” dostępnego w ramach obsługi posprzedażowej. Przed pierwszym użyciem układ należy przepłukać co najmniej 2 litrami wody.
- Podczas wymiany elementów dystrybutora lodu i wody należy korzystać wyłącznie z oryginalnych części zamiennych dostarczanych przez producenta.

Przepłukiwanie układu wody

1. Za pomocą pojemnika wykonanego z grubego materiału naciśnij i przytrzymaj dźwignię dystrybutora wody przez 5 sekund, a następnie zwolnij ją na 5 sekund. Powtarzaj czynność, dopóki woda nie zacznie płynąć.
2. Gdy woda zacznie płynąć, naciskaj i zwalnij dźwignię dystrybutora (dźwignia naciśnięta przez 5 sekund, zwolniona przez 5 sekund), aż nie zostanie podane 15 litrów. W ten sposób wyplukane zostanie powietrze z filtra i układu dozowania wody, a filtr zostanie przygotowany do użycia. W niektórych gospodarstwach domowych wymagane może być dodatkowe przepłukiwanie układu. Gdy z układu usuwane jest powietrze, z dystrybutora może wypływać woda.

Dystrybutor wody

WAŻNE: Aby zachować świeżość wody, co tydzień należy dozować dostateczną ilość wody.

Aby dozować wodę:

1. Za pomocą szklanki z grubego szkła naciśnij dźwignię dystrybutora wody.
2. Odsuń szklankę, aby przestać podawać wodę.

Dystrybutor lodu

Po naciśnięciu dźwigni z kostkarki do lodu w zamrażalniku podawany będzie lód. Aby wyłączyć kostkarkę do lodu, patrz punkt „Kostkarka do lodu i pojemnik na lód”.

Kostkarka na lód może wytwarzać zarówno lód kruszony, jak i lód w kostkach. Przed rozpoczęciem dozowania lodu wybierz żądany rodzaj lodu za pomocą przycisku ICE TYPE.

Ekran wyświetlacza wskazuje wybrany rodzaj lodu.

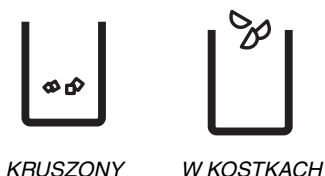

W przypadku lodu kruszonego kostki są przed podaniem kruszone. Może spowodować to niewielkie opóźnienia w podawaniu lodu. Hałas z kruszarki lodu jest normalny, a kawałki lodu mogą różnić się rozmiarem. Podczas zmiany rodzaju lodu z kruszonego na lód w kostkach, wraz z pierwszymi kostkami może być podawane również kilkadziesiąt gram skruszonego lodu.

Aby dozować lód:

1. Upewnij się, że wybrany został żądany rodzaj lodu. Aby przełączyć pomiędzy lodem w kostkach, a lodem kruszonym, naciśnij przycisk ICE TYPE.

⚠ OSTRZEŻENIE

Zagrożenie skaleczeniem

Do dozowania lodu korzystaj wyłącznie z szklanek z grubego szkła.

Niezastosowanie się do tego zalecenia może doprowadzić do skaleczenia.

2. Za pomocą szklanki z grubego szkła naciśnij dźwignię dystrybutora lodu. Przytrzymaj szklankę w pobliżu otworu dystrybutora, aby lód nie wypadł poza szklankę.

WAŻNE: Aby włączyć dystrybutor lodu, nie trzeba mocno naciskać dźwigni. Mocne naciśnięcie nie spowoduje szybszego podawania lodu, ani podawania go w większej ilości.

3. Odsuń szklankę, aby przestać podawać wodę.

UWAGA: Lód może być w dalszym ciągu podawany przez 10 sekund po odsunięciu szklanki od dźwigni. Dystrybutor może wydawać głośne dźwięki przez kilka sekund po zakończeniu podawania lodu.

Światło dystrybutora

Podczas korzystania z dystrybutora światło automatycznie się włącza. Jeśli chcesz, aby światło stałe świeciło, możesz wybrać albo opcję ON (ŚWIATŁO WŁĄCZONE), albo DIM (PRZYCIEMNIENIE). Ekran wyświetlacza wskazuje wybrany tryb.

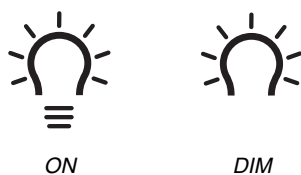

ON: Naciśnij przycisk LIGHT, aby włączyć światło dystrybutora.

DIM: Naciśnij przycisk LIGHT po raz drugi, aby wybrać tryb DIM. Światło dystrybutora pozostanie włączone, ale przy mniejszym natężeniu.

OFF: Naciśnij przycisk LIGHT po raz trzeci, aby wyłączyć światło dystrybutora.

Oświetlenie dystrybutora to niewymienne diody LED. Jeśli okaże się, że światła dystrybutora nie działają, zapoznaj się z informacjami w punkcie „Rozwiązywanie problemów”.

Blokada dystrybutora

Dystrybutor można wyłączyć dla celów łatwiejszego czyszczenia lub aby uniknąć przypadkowego uruchomienia dystrybutora przez małe dzieci lub zwierzęta.

UWAGA: Funkcja blokady nie wyłącza zasilania chłodziarki, kostkarki do lodu, ani światła dystrybutora. Wyłącza ona po prostu funkcje sterowania i dźwignie dystrybutora. Aby wyłączyć kostkarkę do lodu, patrz punkt „Kostkarka do lodu i pojemnik na lód”.

- Naciśnij i przytrzymaj przycisk LOCK przez 3 sekundy, aby zablokować dystrybutor.
- Naciśnij i przytrzymaj przycisk LOCK drugi raz, aby odblokować dystrybutor.

Ekran wyświetlacza pokazuje kiedy dystrybutor jest zablokowany.

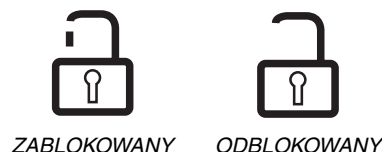

Układ filtracji wody

Filtr wody znajduje się w prawym górnym rogu komory chłodziarki.

Dioda stanu filtra wody

Jeśli w chłodziarce zainstalowany został filtr wody, dioda filtra pokazuje, kiedy należy go wymienić.

- Ikona stanu filtra wody zmieni się z Normalny (ikona niebieskiej wody) na Zamów (ikona czerwonych fal) i „Zamów filtr” (kolor pomarańczowy), gdy przez filtr przepłynęło 90% objętości wody, dla której został przeznaczony filtr LUB od ostatniej instalacji filtra upłynęło 5 miesięcy.
- Czerwona ikona „wymień filtr” świeci się i cały czas miga podczas dozowania wody, jeśli przez filtr przepłynęła określona dla filtra ilość wody LUB od ostatniej instalacji upłynęło 6 miesięcy. Jeśli ikona „Wymień filtr” jest podświetlona, należy bezzwłocznie zainstalować nowy filtr.
- Po 14 dniach od etapu „Wymień filtr” ikony „Wymień filtr” i „Woda” będą się świecić (na czerwono) przez cały czas i migać podczas dozowania wody. Po dozowaniu wody włączy się alarm dźwiękowy.

Jednorazowy filtr wody należy wymieniać co najmniej co 6 miesięcy. Jeśli przepływ wody do dystrybutora wody lub kostkarki do lodu znacząco się zmniejszy przed upływem 6 miesięcy, wymieniaj filtr częściej.

Resetowanie stanu filtra wody

Po wymianie filtra wody należy zresetować filtr wody. Na ekranie wyświetlacza naciśnij i przytrzymaj przycisk FILTER RESET przez 3 sekundy. Po zresetowaniu układu dioda stanu zmieni się z „Wymień filtr” (czerwona) na „Normalny” (białe fale i kropla wody).

Wymiana filtra wody

WAŻNE: Powietrze uwięzione w układzie wody może spowodować wypychanie wody i filtra. Zawsze należy dozować wodę przez co najmniej 2 minuty przed wyciągnięciem filtra lub niebieskiego korka przelotowego.

1. Aby uzyskać dostęp do filtra, naciśnij ku górze karbowany odcinek pokrywki filtra wody.
2. Aby zdjąć filtr, przekręć go w lewo.
3. Zdejmij osłonę z nowego filtra i umieść końcówkę filtra w głowicy filtra.

- Obróć filtr w prawo aż do oporu. Zamknij osłonę filtra.
- Przepłucz układ wody. Patrz punkt „Dystrybutor wody i lodu”.

UWAGA: Z funkcji dystrybutora można korzystać bez zainstalowanego filtra wody. Woda nie będzie wtedy filtrowana. Po wybraniu tej opcji wymień filtr z niebieskim korkiem przelotowym.

KONSERWACJA CHŁODZIARKI

Czyszczenie

OSTRZEŻENIE



Zagrożenie wybuchem

Korzystaj z niepalnych środków czyszczących.

Niezastosowanie się do tego zalecenia może doprowadzić do śmierci, wybuchu lub pożaru.

Zarówno część chłodziarki, jak i część zamrażalnika odmraża się automatycznie. Jednakże należy czyścić obie części raz w miesiącu, aby uniknąć nieprzyjemnych zapachów. Należy natychmiast wycierać wszystkie wylane płyny.

WAŻNE:

- Ponieważ pomiędzy komorami krąży powietrze, wszelkie zapachy z jednej komory przejdą do drugiej. Należy dokładnie wyczyścić wszystkie komory, aby usunąć przykre zapachy. Aby uniknąć przenikania nieprzyjemnych zapachów i wysychania żywności, szczelnie owijaj lub zakrywaj żywność.
- Nie korzystaj ze żrących środków chemicznych, takich jak aerozole do okien, środki czyszczące, łatwo palne ciecze, woski do czyszczenia, stężone detergenty, zmywacze do paznokci, wybielacze lub środki czyszczące zawierające produkty naftowe. Nie korzystaj z papierowych ręczników, ściereczek czyszczących lub innych ostrych narzędzi do czyszczenia, które mogą zadrapać lub uszkodzić materiały.

Czyszczenie wnętrza chłodziarki

- Odepnij wtyczkę chłodziarki z kontaktu lub odłącz zasilanie.
- Za pomocą czystej gąbki lub miękkiej ściereczki i łagodnego detergentu w ciepłej wodzie ręcznie przemyj, przepłucz i dokładnie wysusz zdejmowalne elementy i wewnętrzne powierzchnie.
- Wepnij wtyczkę chłodziarki lub podłącz zasilanie.

Czyszczenie wyświetlacza ekranu dotykowego na panelu dystrybutora

- Przed wycieraniem ekranu upewnij się, że chłodziarka jest odłączona od zasilania, aby uniknąć przypadkowej zmiany ustawień.
- Wymieszaj roztwór łagodnego detergentu w ciepłej wodzie. Zwilż miękką niepozostawiającą włókien ściereczkę roztworem detergentu i delikatnie wytrzyj ekran.
UWAGA: Nie rozpylaj, ani nie wylewaj cieczy bezpośrednio na ekran, ani nie nasączaj nadmiernie ściereczki.
- Wepnij wtyczkę chłodziarki lub podłącz zasilanie.

Czyszczenie powierzchni zewnętrznych

- Odepnij wtyczkę chłodziarki z kontaktu lub odłącz zasilanie.
- Za pomocą czystej gąbki lub miękkiej ściereczki i łagodnego detergentu w ciepłej wodzie przemyj, przepłucz i dokładnie wysusz zewnętrzne powierzchnie malowane i powierzchnie ze stali nierdzewnej.
- Wepnij wtyczkę chłodziarki lub podłącz zasilanie.

Czyszczenie skraplacza

Przy normalnym użytkowaniu chłodziarek w domu nie ma potrzeby regularnego czyszczenia skraplacza. W miejscach o znacznym występowaniu tłuszczu lub pyłu lub w miejscach, w których często przebywają zwierzęta, skraplacz należy czyścić co 2-3 miesiące, aby zapewnić maksymalną wydajność.

Aby wyczyścić skraplacz:

- Odepnij wtyczkę chłodziarki z kontaktu lub odłącz zasilanie.
- Usuń kratkę z podstawy.
- Za pomocą odkurzacza z miękką szczotką wyczyść kratkę skraplacza, otwarte obszary za kratką i przednią powierzchnię skraplacza.
- Po zakończeniu ponownie załóż kratkę na podstawę chłodziarki.
- Wepnij wtyczkę chłodziarki lub podłącz zasilanie.

Wymiana żarówki

WAŻNE: Lamy stosowane w chłodziarce to specjalne lampy przeznaczone do domowych urządzeń elektrycznych i nie nadają się one do oświetlania pomieszczeń domowych (Rozporządzenie (WE) nr 244/2009).

UWAGA: Nie wszystkie żarówki do chłodziarek będą pasować do tego modelu. Upewnij się, że wymieniasz żarówkę na żarówkę o tym samym rozmiarze, kształcie i takiej samej mocy (nie więcej niż 40 wat).

- Oświetlenie dystrybutora to niewymienne diody LED.
- W niektórych modelach również wewnętrzne światła chłodziarki to niewymienne diody LED.
- Niektóre modele wyposażone są w diody LED w jednej komorze i żarówki w drugiej komorze.

Aby wymienić żarówkę:

- Odepnij wtyczkę chłodziarki z kontaktu lub odłącz zasilanie.
- Jeśli konieczne, zdemontuj oprawkę.
 - Aby zdemontować oprawkę żarówki, naciśnij ją po obu stronach i pociągnij w dół.

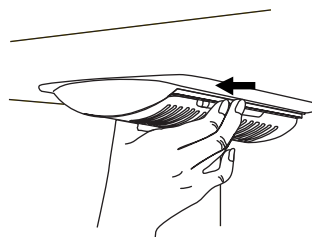

- Wymień przepaloną żarówkę na nową o mocy nie większej niż 40 wat.
- Ponownie włóż oprawkę, umieszczając wypustki w odpowiednich otworach i dociśnij, aż zablokuje się w miejscu.
UWAGA: Aby uniknąć uszkodzenia oprawki żarówki nie dociskaj jej zbyt mocno.
- Wepnij wtyczkę chłodziarki lub podłącz zasilanie.

ROZWIĄZYWANIE PROBLEMÓW

Zanim skontaktujesz się z serwisem, wypróbuj rozwiązania problemów podane w niniejszej instrukcji.

Obsługa chłodziarki

Chłodziarka nie działa

- **Czy przewód zasilania jest podłączony?** Wepnij wtyczkę do uziemionego gniazda zasilania.
- **Czy gniazdo działa prawidłowo?** Wepnij do gniazda lampę, aby sprawdzić czy działa.
- **Czy bezpiecznik nie przepalił się lub wyłącznik automatyczny nie wyłączył się?** Wymień bezpiecznik lub przełącznik wyłącznik automatyczny. Jeśli problem nadal występuje, skontaktuj się z elektrykiem.
- **Czy funkcje sterowania są włączone?** Upewnij się, że funkcje sterowania chłodziarki są włączone. Patrz punkt „Korzystanie z funkcji sterowania”.
- **Czy jest to pierwsza instalacja?** Odczekaj 24 godziny po instalacji, aż chłodziarka schłodzi się całkowicie.
UWAGA: Regulacja temperatury na najniższe ustawienie nie spowoduje szybszego schłodzenia komór.

Silnik chłodziarki pracuje zbyt intensywnie

Silnik nowej chłodziarki może pracować dłużej niż w starej chłodziarce z powodu wysokowydajnego skraplacza i wentylatorów. Jednostka może pracować nawet dłużej, jeśli w pomieszczeniu jest ciepło, jeśli w chłodziarce umieszczono dużo żywności, jeśli drzwi są często otwierane lub jeśli drzwi chłodziarki nie zostały zamknięte przez dłuższy czas.

Chłodziarka głośno pracuje

Hałas chłodziarki zmniejsza się wraz z użytkowaniem. Z tego powodu słyszalne mogą być przerywane odgłosy dobiegające z nowej chłodziarki, które nie były zauważalne w starym modelu. Poniżej podano niektóre odgłosy podczas normalnej pracy chłodziarki wraz z wytłumaczeniem.

- **Brzęczenie** - słyszalne, gdy otwierany jest zawór wody, aby napełnić kostkarkę do lodu.
- **Pulsowanie** - wentylatory/skraplacz przystosowują się do optymalnej pracy.
- **Syczenie / grzechot** - przepływ czynnika chłodniczego, ruch linii wodnej lub dźwięk przedmiotów umieszczonych na górze chłodziarki.
- **Bulgotanie** - woda kapie na grzałkę podczas cyklu odszraniania.
- **Trzaski** - kurczenie/rozszerzanie wewnątrz ścianek chłodziarki, szczególnie podczas pierwszego schładzania.
- **Przepływ wody** - może być słyszalny, gdy lód topnieje podczas cyklu odszraniania, a woda spływa do miski spustowej.
- **Skrzypienie / pękanie** - występuje, gdy lód jest wyrzucany z formy do lodu.

Drzwi nie zamykają się całkowicie

- **Czy drzwi nie są zablokowane, tak że się nie domykają?** Odsuń opakowania z żywnością od drzwi.
- **Czy drzwi blokuje pojemnik lub półka?** Wsuń pojemnik lub półkę we właściwe położenie.

Drzwi trudno się otwiera

OSTRZEŻENIE



Zagrożenie wybuchem

Korzystaj z niepalnych środków czyszczących.

Niezastosowanie się do tego zalecenia może doprowadzić do śmierci, wybuchu lub pożaru.

- **Czy uszczelki są brudne lub lepkie?** Wyczyść uszczelki i powierzchnie styku za pomocą łagodnego mydła i ciepłej wody. Przemyj je i wysusz miękką ściereczką.

Temperatura i wilgotność

Temperatura jest zbyt wysoka

- **Czy jest to pierwsza instalacja?** Odczekaj 24 godziny po instalacji, aż chłodziarka schłodzi się całkowicie.
- **Czy drzwi są za często otwierane lub pozostawiane otwarte?** W ten sposób ciepłe powietrze dostaje się do wnętrza chłodziarki. Zminimalizuj częstotliwość otwierania drzwi i całkowicie je domykaj.
- **Czy w chłodziarce umieszczono dużą ilość żywności?** Odczekaj kilka godzin, aby chłodziarka powróciła do prawidłowej temperatury.
- **Czy funkcje sterowania są prawidłowo dostosowane do warunków otoczenia?** Zmień nastawione wartości na niższą temperaturę. Sprawdź temperaturę za 24 godziny. Patrz punkt „Korzystanie z funkcji sterowania”.

Temperatura w chłodziarce jest za niska

- **Czy odpowietrznik chłodziarki nie jest zablokowany?** Jeśli odpowietrznik znajdujący się w górnym lewym tylnym rogu komory chłodziarki jest blokowany przez przedmioty umieszczone bezpośrednio przed nim, temperatura chłodziarki będzie za niska. Przesuń te przedmioty z dala od odpowietrznika.
- **Czy pojemnik na lód znajduje się w prawidłowym położeniu?** Patrz punkt „Kostkarka do lodu i pojemnik na lód”.
- **Czy funkcje sterowania są prawidłowo dostosowane do warunków otoczenia?** Zmień nastawione wartości na wyższą temperaturę. Sprawdź temperaturę za 24 godziny. Patrz punkt „Korzystanie z funkcji sterowania”.

Wewnątrz chłodziarki nagromadziła się wilgoć

UWAGA: Czasem nagromadzenie wilgoci jest normalne.

- **Czy pomieszczenie jest wilgotne?** Taki stan przyczynia się do nagromadzenia zbyt dużej ilości wilgoci.
- **Czy drzwi są za często otwierane lub pozostawiane otwarte?** W ten sposób wilgotne powietrze dostaje się do wnętrza chłodziarki. Zminimalizuj częstotliwość otwierania drzwi i całkowicie domykaj drzwi.

Lód i woda

Kostkarka do lodu nie wytwarza wystarczająco dużo lodu lub nie wytwarza lodu w ogóle

- **Czy chłodziarka podłączona jest do źródła wody, a zawór odcinający wody jest otwarty?** Podłącz chłodziarkę do źródła wody i całkowicie otwórz zawór odcinający wody.
- **Czy przewód doprowadzający wodę jest poskręcany?** Skręcenie przewodu może zmniejszyć przepływ wody. Wyprostuj przewód doprowadzający wodę.
- **Czy kostkarka do lodu jest włączona?** Upewnij się, że kostkarka do lodu jest włączona. Patrz punkt „Kostkarka do lodu i pojemnik na lód”.
- **Czy jest to pierwsza instalacja?** Przed pierwszym wytwarzaniem lodu odczekaj 24 godziny od instalacji kostkarki do lodu. Odczekaj 72 godziny przed pełnym wytwarzaniem lodu.
- **Czy drzwi chłodziarki są całkowicie domknięte?** Dokładnie zamknij drzwi. Jeśli drzwi nie zamykają się całkowicie, patrz punkt „Drzwi nie zamykają się całkowicie”.
- **Czy niedawno z kostkarki wyciągana była duża ilość lodu?** Odczekaj 24 godziny, aby kostkarka mogła wytworzyć więcej lodu.
- **Czy kostka lodu nie zaklinowała się w ramieniu do wyrzucania kostek lodu?** Wyciągnij kostkę lodu z ramienia do wyrzucania kostek za pomocą plastikowego narzędzia.
- **Czy w chłodziarce został zainstalowany filtr wody?** Zdemontuj filtr i rozpocznij korzystanie z kostkarki do lodu. Jeżeli ilość lodu nie zwiększa się, filtr może być zatkany lub nieprawidłowo zainstalowany. Wymień filtr lub prawidłowo zainstaluj go ponownie.
- **Czy układ filtracji wody odwróconą osmozą jest podłączony do źródła zimnej wody?** Może to zmniejszyć ciśnienie wody.

Kostki lodu są puste lub małe

UWAGA: Oznacza to niskie ciśnienie wody.

- **Czy zawór odcinający wody nie jest całkowicie otwarty?** Całkowicie otwórz zawór odcinający wody.
- **Czy przewód doprowadzający wodę jest poskręcany?** Skręcenie przewodu może zmniejszyć przepływ wody. Wyprostuj przewód doprowadzający wodę.
- **Czy w chłodziarce został zainstalowany filtr wody?** Zdemontuj filtr i rozpocznij korzystanie z kostkarki do lodu. Jeżeli jakość lodu nie poprawia się, filtr może być zatkany lub nieprawidłowo zainstalowany. Wymień filtr lub prawidłowo zainstaluj go ponownie.

- **Czy układ filtracji wody odwróconą osmozą jest podłączony do źródła zimnej wody?** Może to zmniejszyć ciśnienie wody.
- **Czy masz inne pytania dotyczące ciśnienia wody?** Zadzwoń do licencjonowanego, wykwalifikowanego hydraulika.

Nieprzyjemny smak, zapach lub szary kolor lodu

- **Czy instalacja rurowa jest nowa?** Nowa instalacja rurowa może powodować zabarwienie i nieprzyjemny zapach lodu.
- **Czy lód nie jest przechowywany za długo?** Wyrzuć lód. Umij pojemnik na lód. Odczekaj 24 godziny, aby kostkarka mogła wytworzyć nowy lód.
- **Czy na lód przeszedł zapach z jedzenia?** Do przechowywania żywności korzystaj ze szczelnych, odpornych na wilgoć opakowań.
- **Czy w wodzie nie ma minerałów (takich jak siarka)?** Aby usunąć zmineralizowanie wody konieczne może być zainstalowanie filtra wody.
- **Czy w chłodziarce został zainstalowany filtr wody?** Szare lub ciemne przebarwienia w lodzie wskazują, że układ filtracji wody wymaga dodatkowego płukania. Przepłucz układ wody przed użyciem nowego filtra wody. Wymień filtr wody, gdy jest to wskazane. Patrz punkt „Układ filtrowania wody”.

Dystrybutor wody i lodu nie działa prawidłowo

- **Czy chłodziarka podłączona jest do źródła wody, a zawór odcinający wody jest otwarty?** Podłącz chłodziarkę do źródła wody i całkowicie otwórz zawór odcinający wody.
- **Czy przewód doprowadzający wodę jest poskręcany?** Wyprostuj przewód doprowadzający wodę.
- **Czy jest to pierwsza instalacja?** Przepłucz i napełnij układ wody. Patrz punkt „Dystrybutory wody i lodu”.
- **Czy ciśnienie wody wynosi co najmniej 35 psi (241 kPa)?** Ciśnienie wody doprowadzane do domu decyduje o przepływie wody z dystrybutora.
- **Czy w chłodziarce został zainstalowany filtr wody?** Zdemontuj filtr i rozpocznij korzystanie z dystrybutora wody. Jeżeli przepływ wody nie zwiększa się, filtr może być zatkany lub nieprawidłowo zainstalowany. Wymień filtr lub prawidłowo zainstaluj go ponownie.
- **Czy funkcja odmierzania wody dozuje odpowiednią ilość wody?** Przeprowadź kalibrację dystrybutora wody. Patrz punkt „Dystrybutory wody i lodu”.
- **Czy drzwi chłodziarki są całkowicie domknięte?** Dokładnie zamknij drzwi. Jeśli drzwi nie zamykają się całkowicie, patrz punkt „Drzwi nie zamykają się całkowicie”.
- **Czy drzwi chłodziarki nie były niedawno zdejmowane?** Upewnij się, że zespół przewodów dystrybutora wody został poprawnie podłączony w górnej części drzwi chłodziarki. Patrz punkt „Drzwi i szuflada chłodziarki”.
- **Czy układ filtracji wody odwróconą osmozą jest podłączony do źródła zimnej wody?** Może to zmniejszyć ciśnienie wody.

Woda wycieka z układu dozowania wody

UWAGA: Wyciek jednej czy dwóch kropli po zakończeniu nalewania wody jest rzeczą normalną.

- **Czy szklanka znajdowała się pod dystrybutorem wystarczająco długo?** Przytrzymaj szklankę pod dystrybutorem przez 2 do 3 sekund po zwolnieniu dźwigni dystrybutora.
- **Czy jest to pierwsza instalacja?** Przepłucz układ wody. Patrz punkt „Dystrybutory wody i lodu”.
- **Czy filtr wody był niedawno zmieniany?** Przepłucz układ wody. Patrz punkt „Dystrybutory wody i lodu”.

Woda z dystrybutora jest ciepła

UWAGA: Woda z dystrybutora schładzana jest tylko do 10 °C (50 °F).

- **Czy jest to pierwsza instalacja?** Odczekaj 24 godziny po instalacji, aby woda schłodziła się całkowicie.
- **Czy niedawno nalewana była duża ilość wody z dystrybutora?** Odczekaj 24 godziny, aby woda schłodziła się całkowicie.
- **Czy woda nie była przez dłuższy czas nalewana?** Pierwsza szklanka wody może nie być zimna. Wylej pierwszą szklankę wody.
- **Czy chłodziarka jest podłączona do rury zimnej wody?** Upewnij się, że chłodziarka jest podłączona do źródła zimnej wody.



CHLADNIČKA SO SPODNOU MONTÁŽOU

Návod na použitie
a starostlivosť

Obsah..... 2

Obsah

BEZPEČNOSŤ CHLADNIČKY	2	POUŽÍVANIE CHLADNIČKY	6
Obsah	2	Otvorenie a zatvorenie dverí	6
Správna likvidácia vašej starej chladničky	3	Použitie kontroliek	6
POKYNY NA INŠTALÁCIU	4	Silnejšia regulácia vlhkosti	8
Vybalenie chladničky	4	Zariadenie na výrobu ľadu a nádoba na výrobu ľadu	8
Pred použitím	4	Dávkovač vody a ľadu	9
Požiadavky na umiestnenie	5	Systém filtrácie vody	10
Demontáž a výmena rukoväte	5	STAROSTLIVOSŤ O CHLADNIČKU	10
Výmena a náhrada dverí a pántov	6	Čistenie	10
Pripojenie vodného zdroja	6	Výmena žiarovky	11
Prispôsobenie dverí	6	ODSTRÁŇOVANIE PROBLÉMOV	11
		Prevádzka chladničky	11
		Teplota a vlhkosť	12
		Voda a ľad	12

BEZPEČNOSŤ CHLADNIČKY

Vaša bezpečnosť a bezpečnosť ostatných je veľmi dôležitá.

V tomto manuáli a na vašom spotrebiči nájdete dôležité bezpečnostné pokyny. Bezpečnostné pokyny si vždy prečítajte a riadte sa nimi.



Toto je symbol upozorňujúci na bezpečnosť.

Tento symbol vás upozorňuje na možné hroziace nebezpečenstvo, ktoré by mohlo zraniť vás alebo iné osoby.

Všetky bezpečnostné pokyny budú doplnené varovným symbolom a slovom NEBEZPEČENSTVO alebo UPOZORNENIE. Tieto slová znamenajú:

 **NEBEZPEČENSTVO**

Ak sa nebudete **ihneď** riadiť pokynmi, môžete byť vážne alebo aj smrteľne zranení.

 **UPOZORNENIE**

Ak sa nebudete riadiť pokynmi, môžete byť vážne alebo aj smrteľne zranení.

Všetky bezpečnostné pokyny vám vysvetlí možné nebezpečenstvo a ako predísť zraneniu, a upozorní na to, čo by sa mohlo stať, ak sa týmito pokynmi nebudete riadiť.

DÔLEŽITÉ BEZPEČNOSTNÉ POKYNY

UPOZORNENIE: Riadte sa nasledujúcimi pokynmi používanie chladničky na odvrátenie rizika založenie požiaru, riziko zásahu elektrickým prúdom alebo zranenia.

- Zapojte do uzemnenej zásuvky.
- Neodstraňujte vidlice zo zástrčky.
- Nepoužívajte adaptér.
- Nepoužívajte predlžovací kábel.
- Pred zapojením vypnite prívod energie.
- Pred prevádzkou odstráňte všetky časti a panely.
- Odstráňte dvierka zo svojej starej chladničky.
- Použite nehorľavý čistiaci prostriedok.
- Pre urýchlenie rozmrazenia nepoužívajte iné mechanické, elektrické alebo chemické prostriedky, než odporúčané výrobcom.
- Nepoužívajte a neskladujte benzín, horľavé tekutiny alebo plyn v blízkosti tohto alebo iného elektrospotrebiča. Výpary môžu spôsobiť požiar alebo výbuch.
- Neukladajte do chladničky výbušné látky, ako spreje s horľavým obsahom.
- Do priehradiek chladničky nepoužívajte alebo neodkladajte elektrické prístroje, pokiaľ nie sú povolené výrobcom.
- K inštalácii a manipulácii s chladničkou treba dvoch alebo viacerých osôb.
- Pred inštaláciou ľadovač odpojte chladničku z elektriny (iba pre modely vybavené ľadovač).
- Ľadovač a prívod vody musí byť nainštalované kvalifikovaným technikom.
- Na výdaj ľadu používajte pohára s hrubým sklom (iba niektoré modely).
- Nekonzumujte ľadové kocky a nanuky ihneď po vybratí z mrazničky, mohlo by dôjsť k popáleniu chladom.
- Nekonzumujte náplň (netoxická) ľadových sáčkov (iba niektoré modely).
- Tento spotrebič nie je určený pre používanie osobami (vrátane detí) s obmedzenou fyzickou, mentálnou alebo zmyslovou kapacitou, alebo nedostatkom skúseností a znalostí, pokiaľ nie sú pod dohľadom alebo im nebolo vysvetlené použitia spotrebiča osobou zodpovednou za ich bezpečnosť.
- Pre zamedzenie rizika udusenía alebo uzavretie dieťaťa, nedovoľte im hrať sa alebo sa schovávať v chladničke.
- Pokiaľ je prívodný napájací kábel poškodený, musí byť vymenená výrobcom, jeho zástupcom alebo podobne kvalifikovanou osobou.

TIETO POKYNY SI USCHOVAJTE

Správna likvidácia vašej starej chladničky

UPOZORNENIE

Riziko udusenía

Odstráňte dvere zo svojej starej chladničky.

Opomenutie môže viesť k smrti alebo poškodenia mozgu.

DÔLEŽITÉ: Zavretie a udusenie dieťaťa nie sú problémami minulosti. Vyhodené alebo opustené chladničky sú stále nebezpečné - dokonca aj keby niekde ležali "iba pár dní". Ak chcete zlikvidovať vašu starú chladničku, postupujte prosím podľa týchto pokynov, aby ste predišli nehodám.

Skôr, než vyhodíte vašu starú chladničku, alebo mrazničku:

- Keď vyhadzujete do šrotu chladničku, odrežte jej napájací kábel - takže bude nepoužiteľná.
- Odmontujte dvere, takže deti nemôžu vliezť dovnútra a zostať tam uväznené.

- Nechajte police na mieste, aby sa tak deti horšie dostali dnu.

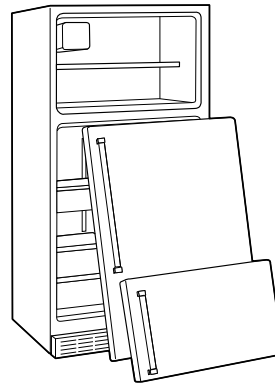

Likvidácia a vyhodenie

DÔLEŽITÉ: Chladničku zlikvidujte v súlade s miestnymi predpismi o likvidácii odpadov tak, že ju vezmete do zvláštneho zberného centra; nenechávajte chladničku bez dozoru ani pár dní, keďže je to potenciálny zdroj nebezpečenstva pre deti.

- Zariadenie je vyrobené z recyklovateľných materiálov. Toto zariadenie je označené v súlade s Európskou smernicou 2002/96/ES o Odpade, elektrických a elektronických zariadeniach (WEEE). Zaistením správnej likvidácie tohto zariadenia môžete zabrániť prípadne negatívnym dôsledkom pre životné prostredie a zdravie osôb.
- Tento symbol na zariadení, alebo na sprievodnej dokumentácii označuje, že toto zariadenie by nemalo byť pokladané za komunálny odpad, ale musí sa vziať do zvláštneho zberného centra pre recykláciu elektrických a elektronických zariadení.



- Pre ďalšie informácie o spracovaní, obnove a recyklácii tohto výrobku kontaktujte váš príslušný miestny úrad, službu zberu komunálneho odpadu alebo obchod, kde ste zariadenie zakúpili.
- Toto zariadenie neobsahuje CFC. Chladiace obvody obsahujú R134a (HFC) alebo R600a (HC) (pozri štítko vnútri zariadenia).
- Zariadenia s izobutánom (R600a): Izobután je zemný plyn bez dopadu na životné prostredie, ale je horľavý. Preto skontrolujte, či nie sú trubky chladiaceho obvodu chladničky poškodené.
- Tento výrobok môže obsahovať fluórované skleníkové plyny, na ktoré sa vzťahuje Kjótsky protokol; plyn chladničky je vnútri hermeticky zapečateného systému. chladiaci plyn: R134a má potenciál globálneho oteplenia (GWP) 1300.

Vyhlásenie o zhodnosti

- Toto zariadenie bolo určené na uchovávanie potravín a je vyrobené v súlade s Nariadením (ES) č. 1935/2004.
- Zariadenie bolo navrhnuté, vyrobené a uvedené na trh v súlade s:
 - Cieľmi bezpečnosti práce smernice "Nízkeho napätia" 2006/95/ES (ktorá nahrádza 73/23/EHS a následné dodatky).
 - Požiadavky na ochranu smernice "EMC" 2004/108/ES.

POKYNY NA INŠTALÁCIU

Vybalenie chladničky

DÔLEŽITÉ: Chladničku musí vybaľiť a pripojiť kvalifikovaný technik v súlade s týmito pokynmi na montáž.

⚠ UPOZORNENIE

Riziko nadmernej váhy.

K inštalácii alebo manipulácii treba dvoch alebo viacerých osôb.

Opomenutie môže viesť k zraneniu chrbta alebo inému zraneniu.

Odstránenie obalov

- Odstráňte pásku a zvyšky lepidla z povrchu pred zapnutím chladničky. Natrite malé množstvo prostriedku na umývanie pásky na lepidlo prstom. Utrite teplou vodou a vysušte.
- Nepoužívajte ostré predmety, alkohol, horľavé tekutiny alebo abrazívne čistiace prostriedky na odstránenie pásky, alebo lepidla. Tieto produkty môžu poškodiť povrch vašej chladničky. Pre viac informácií, pozrite "Bezpečnosť chladničky."

Pri manipulácii s chladničkou:

Táto chladnička je ťažká. Pri manipulácii chladničky za účelom čistenia alebo kontroly, použite koberec alebo sololit, aby sa nezničil podlaha. Pri presúvaní chladničky vždy ťahajte rovno. Pri pohybe s chladničkou nekývajte alebo ju nevodte, aby sa nezničil podlaha.

- Po vybalení chladničky skontrolujte, či nie je poškodená a či sa dvere dobre zatvárajú. Akékoľvek škody musia byť oznámené predajcovi do 24 hodín od dodávky chladničky.
- Zlikvidujte/recyklujte všetky obalové materiály. Obalový materiál označený týmto symbolom je 100% recyklovateľný. Pri likvidácii dodržiavajte miestne predpisy. Obalové materiály (plastové vrecká, polystyrénové časti a pod.) uložte mimo dosahu detí, keďže sú potenciálnym zdrojom nebezpečenstva.



Pred použitím

DÔLEŽITÉ:

- Na zaistenie najlepšieho použitia vašej chladničky si prečítajte pokyny na prevádzku, ktoré obsahujú popis chladničky a iné užitočné rady.
- Počkajte so zapnutím chladničky minimálne 2 hodiny, aby ste tak zaistili, aby chladiaci obvod bol plne efektívny.

Elektrické požiadavky

DÔLEŽITÉ: Inštalácia a elektrické pripojenie musí byť vykonané kvalifikovaným technikom v súlade s pokynmi výrobcu a v súlade s miestnymi predpismi o bezpečnosti práce.

- Chladnička je skonštruovaná tak, aby pracovala na 220-240 V, 10 A, 50/60 Hz.
- Skontrolujte, či napätie, uvedená štítku zodpovedá tomu, ktoré je vo vašom dome.
- Musí byť možné odpojiť zariadenia z napájania vyťahnutím zo zásuvky, alebo pomocou dvoj-póloveho spínača, inštalovaného nad zásuvkou.
- Zmena napájacieho kábla alebo jeho výmena musí byť vykonaná iba kvalifikovaným personálom alebo v popredajnom servise.

Pred použitím vyčistiť

Po odstránení všetkých obalových materiálov vyčistite pred použitím vnútro vašej chladničky. Pozrite si pokyny na čistenie v "Starostlivosti o chladničku."

Dôležité informácie o sklenených policiach a krytoch.

Ak sú sklenené police alebo kryty studenej nečistite je horúcou vodou. Police a kryty by sa mohli prasknúť z dôvodu rýchlej zmeny teploty, ktorá pôsobí rovnako ako náraz. Je normálne, že temperované sklo sa roztriešti na malé črepiny, veľkosti hrášku. Sklenené police a kryty sú ťažké. Pri manipulácii používajte obe ruky, aby ste policu nespadol.

Skladovanie potravín

- Použite oddelenia chladničky iba na skladovanie čerstvých potravín a mrazničku iba na skladovanie mrazených potravín, mrazenie čerstvých potravín a výrobu ľadových kociek.
- Neskladujte sklenené nádoby s tekutinami v mrazničke, lebo môžu prasknúť.
- Vyhybajte sa skladovaniu nezabalených potravín v priamom kontakte s internými povrchmi chladničky alebo mrazničky.

Požiadavky na umiestnenie

! UPOZORNENIE



Riziko výbuchu

Zabráňte horľavému materiálu a výparom, ako je benzín, vo vniknutí do chladničky.

Opomenutie môže viesť k smrti, explózii alebo požiaru.

Nainštalujte a vyvážte chladničku na podlahe dostatočne silnej na to, aby bola schopná udržať jej hmotnosť a na mieste, vhodnej pre jej veľkosť a využitie.

DÔLEŽITÉ: Táto chladnička je určená na vnútorné, domáce a podobné aplikácie ako sú:

- Zamestnanecké kuchynky v obchodoch, kanceláriách a iných pracovných prostrediach.
- Farmy a v izbách v hoteloch, motelloch a iných prostrediach obytného typu.
- Prostredia typu posteľ a raňajky.

Ventilácia

Nainštalujte chladničku na suché a dobre vetrané miesto.

Na zaistenie správnej ventilácie pre vašu chladničku nechajte 1/2" (1,25 cm) miesta na každej strane a hore. Nechajte 1" (2,54 cm) miesta za chladničkou. Ak má vaša chladnička zariadenie na výrobu ľadových kociek, nechajte si vzadu extra miesto na pripojenie prívodu vody. Pri inštalácii vašej chladničky blízko pevnej steny nechajte minimálne 3 3/4" (9,5 cm) priestor medzi chladničkou a stenou, aby ste mali priestor na otvorenie dverí.

POZNÁMKA: Udržiavajte ventilačné otvory chladničky neblokované.

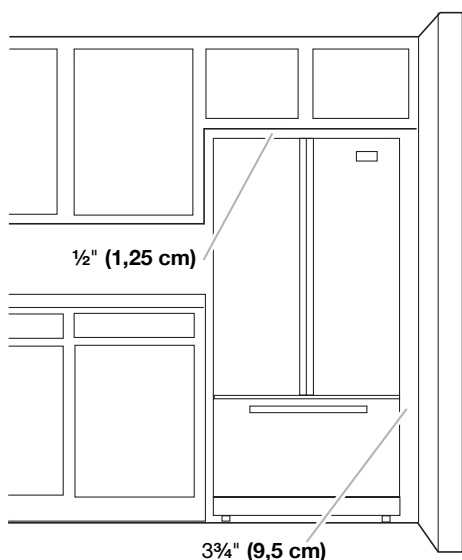

Teplota

Táto chladnička je určená na prevádzku na miestach, kde je teplota v nasledovných rozsahoch, podľa klimatických tried, uvedených na štítku. Chladnička nemusí správne pracovať, ak je ponechaná dlhý čas pri teplote mimo uvedeného rozsahu.

POZNÁMKA: Odporúča sa, aby ste neinštalovali chladničku v blízkosti zdroja tepla, ako je pec, alebo radiátor.

Klimatická trieda	Tepl. okolia (°C)	Tepl. okolia (°F)
SN	Od 10 do 32	Od 50 do 90
N	Od 16 do 32	Od 61 do 90
ST	Od 16 do 38	Od 61 do 100
T	Od 16 do 43	Od 61 do 110

Demontáž a výmena rukoväte

Zmerajte otvor dverí a šírku a hĺbku chladničky. Ak je to nutné, odmontujte dvere alebo rukoväť.

Rukoväť dverí chladničky

DÔLEŽITÉ: Aby ste predišli poškrabaniu povrchu, nestláčajte rukoväť do chladničky, keď ich vymieňate.

Demontáž rukoväte:

1. Pevne chyťte spodnú časť rukoväte, posuňte rukoväť smerom nahor a vytiahnite rukoväť z dverí.
2. Opakujte krok 1 na odstránenie rukoväte zo susedných dverí.

Výmena rukoväte:

1. Umiestnite rukoväť tak, aby veľké otvory v montážnych sponách smerovali dole a zalúčujte otvory s čapmi na dverách.
2. Otáčajte rukoväť tak, aby boli montážne spony boli rovnobežne s podlahou a zasuňte rukoväť, až kým nezapadne.

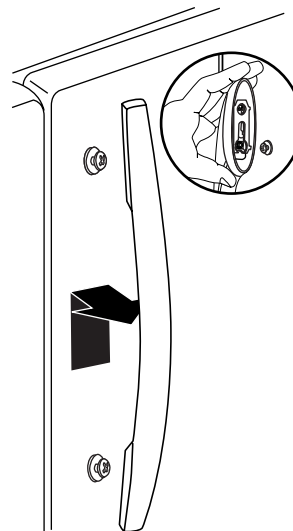

Rukoväť zásuvky mrazničky

Demontáž rukoväte:

1. Zasuňte rukoväť do ľava na uvoľnenie štrbín v montážnej sponě od čapov zásuvky a vytiahnite ju zo zásuvky.

Výmena rukoväte:

1. Umiestnite rukoväť tak, aby veľké otvory v montážnych sponách smerovali dole a zalúčujte otvory s čapmi na dverách.

2. Otáčajte rukoväť tak, aby boli montážne spony boli rovnobežne so zásuvkou a zasuňte rukoväť, až kým nezapadne.

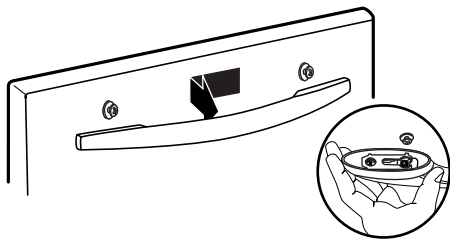

Výmena a náhrada dverí a pántov

DÔLEŽITÉ: Na vykonanie tejto operácie kontaktujte kvalifikovaného technika.

Pripojenie vodného zdroja

DÔLEŽITÉ: Na vykonanie tejto operácie kontaktujte kvalifikovaného technika.

- Postupujte podľa miestnych pokynov od vodárne a dodávateľa elektrického prúdu.
- Dokončíte pripojenie vody pred pripojením napájania.
- Použite trubicu, dodanú s novým zariadením; nepoužívajte tú z predchádzajúceho zariadenia.
- Všetky zariadenia vybavené automatickým zariadením na výrobu ľadu a dávkovačom vody musia byť pripojené na prívod vody, ktorý dodáva iba pitnú vodu (s rozvodným tlakom od 0,17 a 0,81 Mpa [1,7 a 8,1 bar]). Automatické zariadenia na výrobu ľadu a/alebo dávkovače vody, ktoré nie sú priamo pripojené na rozvod vody sa musia plniť iba pitnou vodou.

Prispôsobenie dverí

DÔLEŽITÉ:

- Vaša chladnička má dve nastaviteľné skrutky na vyváženie prednej časti - jedna na každej strane spodnej časti chladničky. Ak je vaša chladnička nestabilná alebo chcete ľahšie zatvárať dvere, postupujte podľa pokynov nižšie.
 - Pred presunutím chladničky zdvihnite vyrovnávacie skrutky tak, aby sa predné koliesko dotýkali podlahy.
1. Odmontujte spodnú mriežku. Pevne chyťte mriežku a potiahnite ju smerom k vám.

POZNÁMKA: V závislosti od vášho modelu môžete potrebovať odstrániť dve skrutky odstránením spodnej mriežky.

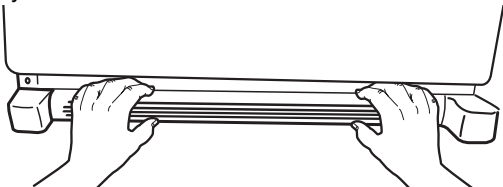

2. Zdvihnite alebo spustíte spodnú skrinku. Pomocou 1/4" šesťhranného skrutkovača, otočte vyvažovacou skrutkou na každej strane na spustenie alebo zvýšenie tej strany chladničky.

POZNÁMKA: Pokiaľ niekto potlačí na hornú časť chladničky, vezme tak istú časť hmotnosti z vyvažovacích skrutiek. Takto sa ľahšie otáčajú skrutky. Môže byť treba viacero otočení vyvažovacích skrutiek na prispôsobenie sklonu chladničky.

- Na zdvihnutie otočte vyvažovacie skrutky v smere hodinových ručičiek.

- Na spustenie otočte vyvažovacie skrutky v protismere hodinových ručičiek.

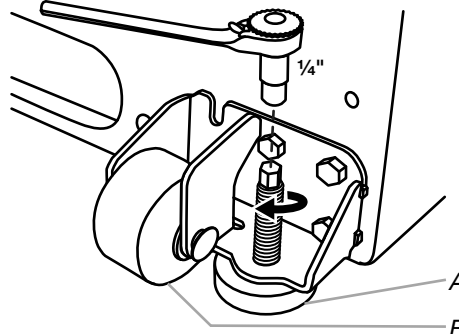

A. Vyvažovacia skrutka
B. Predné koliesko

3. Otvorte dvere, aby ste skontrolovali, že sa zatvára tak ľahko, ako chcete. Ak nie, jemne sklopte chladničku dozadu otočením oboch vyvažovacích skrutiek v smere hodinových ručičiek. Môže byť treba viacero otáčok a obe skrutky by ste mali otočiť rovnako.
4. Vymeňte spodnú mriežku.

POUŽÍVANIE CHLADNIČKY

Otvorenie a zatvorenie dverí

Chladnička má dvojité dvere. Dvierka sa dajú otvoriť buď zvlášť, alebo spolu.

Vľavo na dverách chladničky je vertikálne zavesené tesnenie.

- Keď sa otvoria dvierka na ľavej strane, zavesené tesnenie sa automaticky zroluje dovnútra, aby nezavadzalo.
- Keď sú zavreté obe dvierka, zavesené tesnenie automaticky vytvorí tesnenie medzi dvoma dverami.

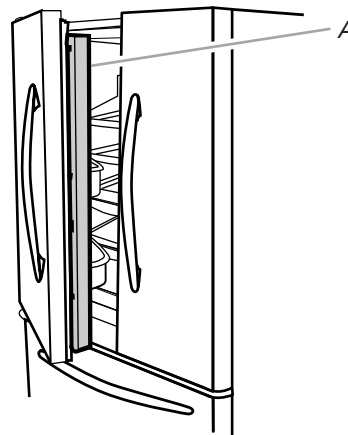

A. Zavesené tesnenie

Použitie kontroliek

Kontrolky chladničky a mrazničky sú umiestnené na paneli dávkovača.

DÔLEŽITÉ: Obrazovka displeja na ovládacom paneli dávkovača sa automaticky vypne a prejde do režimu spánku, keď sa tlačidlá ovládania a páky dávkovača nepoužili dlhšie 2 a viac minút. V režime spánku prvé stlačenie ovládacieho tlačidla iba reaktivuje obrazovku displeja bez zmeny akéhokoľvek nastavenia. Po reaktivácii je možné vykonať zmenu v akomkoľvek nastavení. Pokiaľ sa do 2 minút nevykonajú žiadne zmeny, displej sa znovu vráti do režimu spánku.

- Dotknite sa akéhokoľvek ovládacieho tlačidla na paneli dávkovača na aktiváciu obrazovky. Objaví sa nasledujúca domáca obrazovka.

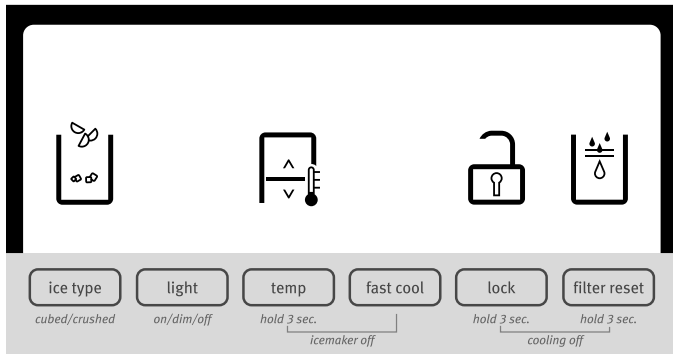

Nastavenie ovládačov

Pre vaše pohodlie sú kontrolky mrazničky a chladničky prednastavené vo výrobe. Keď po prvý raz inštalujete vašu chladničku, skontrolujte, že sú kontrolky stále nastavené na "stredné nastavenia". Výrobou odporúčané nastavovacie body sú 38°F (3°C) pre chladničku a 0°F (-18°C) pre mrazničku.

DÔLEŽITÉ:

- Počkajte 24 hodín, než vložíte do chladničky potraviny. Pokiaľ vložíte potraviny do chladničky skôr, než sa vaša chladnička plne vychladila, vaše potraviny sa môžu pokaziť.

POZNÁMKA: Prispôsobenie nastavovacích bodov na chladnejšie, než je odporúčané nastavenie neochladí oddelenia rýchlejšie.

- Ak je teplota príliš vysoká, alebo príliš nízka v chladničke, alebo mrazničke, najprv skontrolujte vetracie otvory, aby ste skontrolovali, či nie sú zablokované, skôr než upravíte nastavenia.
- Prednastavené teploty by mali byť správne pre normálne použitie v domácnosti. Ovládače sú nastavené správne, keď mlieko, alebo džús je taký studený, ako to máte radi a zmrzlina je pevná.
- Medzi zmenami nastavenia počkajte 24 hodín. Znovu skontrolujte teplotu pred vykonaním prispôbení.

Na prezretie a prispôsobenie nastavovacích bodov, stlačte a podržte tlačidlo TEMP na 3 sekundy. Keď je aktivovaný režim prispôbenia, objavia sa na obrazovke displeja informácie o prispôbení.

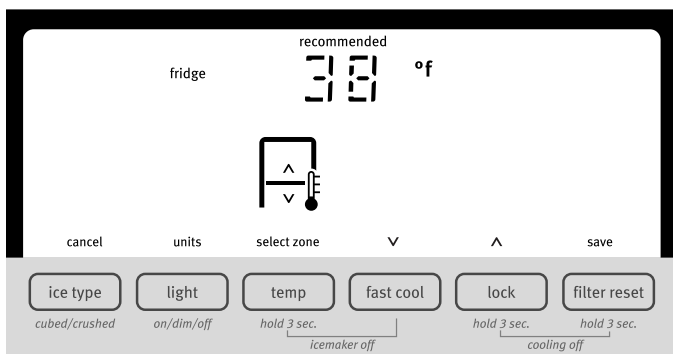

POZNÁMKA: Na pozretie teplôt v stupňoch Celzia, stlačte tlačidlo LIGHT, keď je aktivovaný režim prispôbenia. Na návrat na nastavenia displeja na Fahrenheitita znovu stlačte LIGHT.

- Keď je aktivovaný režim prispôbenia, obrazovka displeja zobrazí nastavovací bod chladničky a objaví sa nápis "FRIDGE".
- Stlačte LOCK na zvýšenie nastavovacieho bodu, alebo stlačte FAST COOL na zníženie nastavovacieho bodu.

- Keď ste skončili prezeranie (a v prípade želania aj nastavovanie) nastavovacieho bodu chladničky, stlačte TEMP na zmenu displeja na zobrazenie nastavovacieho bodu mrazničky. Keď sa zóna zmenila, objaví sa "FREEZER" na obrazovke displeja.

- Stlačte LOCK na zvýšenie nastavovacieho bodu, alebo stlačte FAST COOL na zníženie nastavovacieho bodu.

- Keď ste skončili prezeranie (a prispôsobovanie, ak chcete) mrazničky aj chladničky, stlačte FILTER na uloženie nastavení.

POZNÁMKA: Na ukončenie bez uloženie stlačte ICE TYPE kedykoľvek, keď ste v režime nastavenia, alebo nechajte neaktívne zhruba 60 sekúnd a režim prispôbenia sa automaticky vypne.

Keď nastavujete želanú hodnotu teplôt, použite nasledujúcu tabuľku ako návod.

STAV:	PRISPÔSOBENIE TEPLoty:
CHLADNIČKA príliš chladí	Nastavenia CHLADNIČKA o 1° viac
CHLADNIČKA je príliš teplá	NASTAVENIA CHLADNIČKA o 1° menej
MRAZNIČKA príliš studená	Nastavenia MRAZNIČKA o 1° viac
MRAZNIČKA príliš teplá/ primálo ľadu	Nastavenia MRAZNIČKA o 1° menej

Rozsah želaných teplôt pre chladničku je 33°F až 45°F (0°C až 7°C). Rozsah želaných teplôt pre mrazničku je -5°F až 5°F (-21°C až -15°C).

Chladienie zapnuté/vypnuté

Vaša chladnička a mraznička nebudú chladieť, keď sa chladienie vypne.

- Na vypnutie chladienia stlačte a podržte tlačidlá LOCK a FILTER RESET súčasne na 3 sekundy. Keď je chladienie vypnuté, na displeji obrazovky sa objaví "cooling off".

DÔLEŽITÉ: Aby sa predišlo nechcenému zamknutiu dávkovača, alebo zmene iných nastavení, skontrolujte, či ste stlačili obe tlačidlá v presne rovnakom čase.

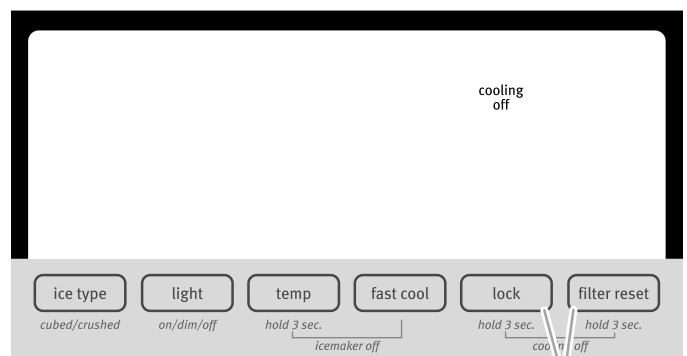

A. Stlačte súčasne LOCK a FILTER RESET.

- Stlačte a podržte znovu počas 3 sekúnd tlačidlá LOCK a RESET filtra na opätovné zapnutie chladienia.

Prídavné vlastnosti

Rýchle chladenie

Vlastnosť Rýchle chladenie pomáha v obdobiach, keď sa mraznička často používa, veľkých dávkach zeleniny alebo dočasne vyšších teplotách miestnosti.

- Stlačte FAST COOL na nastavenie mrazničky a chladničky na najnižšie nastavenie teploty. Keď sa vlastnosť používa, ikona Fast Cool sa objaví na displeji obrazovky dávkovača. Vlastnosť Fast Cool zostane počas 24 hodín pokiaľ sa manuálne nevypne.



- Na manuálne vypnutie vlastnosti Fast Cool znovu stlačte FAST COOL znovu, alebo prispôbte nastavenia teploty mrazničky. Ikona Fast Cool zmizne, keď je vlastnosť vypnutá.

POZNÁMKA: Nastavenie mrazničky na nižšiu teplotu môže spôsobiť, že niektoré potraviny, ako napríklad zmrzlina, budú tvrdšie.

Alarm otvorených dverí

Vlastnosť Alarm otvorených dverí spustí alarm keď sú dvere chladničky, alebo mrazničky sú otvorené dlhšie ako 5 minút a chladenie produktu je zatvorené. Alarm sa bude opakovať každé 2 minúty. Na jeho vypnutie zavrite oboje dverí. Vlastnosť sa potom resetuje a reaktivuje sa vtedy, keď sú niektoré dvere otvorené znovu dlhšie ako 5 minút.

POZNÁMKA: Na stlmenie zvukového alarmu pri otvorených dverách, ako napríklad počas čistenia chladničky, stlačte akékoľvek tlačidlo na ovládacom paneli. Zvuk alarmu bude dočasne vypnutý, ale ikona Otvorené dvere bude stále zobrazená na ovládacom paneli dávkovača.



Stavová kontrolka vodného filtra a reset filtra

Ovládač resetu filtra vám umožní reštartovať vlastnosť sledovania stavu vodného filtra vždy, keď vymeníte vodný filter. Pozri "Systém filtrácie vody."

- Stlačte a podržte FILTER RESET na 3 sekundy, až kým sa kontrolka "Vymeniť filter" nevypne.

Silnejšia regulácia vlhkosti

Môžete regulovať množstvo vlhkosti v oblasti, chránenej pred vlhkosťou. V závislosti od vášho modelu, prispôbte reguláciu akékoľvek nastavenia medzi OVOCÍM a ZELENINOU alebo NÍZKA a VYSOKÁ.

OVOCIE/NÍZKE (otvorené) pre najlepšie skladovanie ovocia a zeleniny v šupke.

ZELENINA/VYSOKÁ (zatvorená) pre najlepšie skladovanie čerstvej listovej zeleniny.

Zariadenie na výrobu ľadu a nádoba na výrobu ľadu

DÔLEŽITÉ:

- Pred zapnutím zariadenia na výrobu ľadu prepláchnite vodný systém. Pozri "Dávkovače vody a ľadu."
- Zariadenie na výrobu ľadu a skladovacia nádoba sú umiestnené v hornej ľavej časti oddelenia mrazničky.

Vypnutie/zapnutie zariadenia na výrobu ľadu

Zariadenie na výrobu ľadu má automatické vypnutie. Keď je zariadenie na výrobu ľadu zapnuté, snímače automaticky zastavia produkciu ľadu, keď skladovacia nádoba je plná. zariadenie na výrobu ľadu zostane zapnutý a produkcia ľadu sa obnoví, keď už nádoba nie je plná.

Na manuálne vypnutie mraziaka stlačte súčasne TEMP a FAST COOL a podržte na 3 sekundy, až kým sa nerozsvieti ikona "Ice Maker Off". Keď je mraziak vypnutý, prestane vyrábať ľad.

Stlačením a podržaním znovu na 3 sekundy TEMP a FAST COOL vypne zariadenie na výrobu ľadu a ikona "Ice Maker Off" zmizne.

Výmena a vybranie nádoby na skladanie ľad

Na vybranie nádoby na ľad:

1. Podržte spodnú časť skladovacej nádoby a stlačte uvoľňovacie tlačidlo.
2. Vytiahnite nádobu na ľad.

Výmena nádoby na ľad:

DÔLEŽITÉ: Môže byť nutné otočiť nebožiecom za nádobou na ľad v protismere otáčania hodinových ručičiek na správne zalícovanie nádoby s nebožiecom. Nádoba na ľad musí byť uzavretá na mieste na správne dávkovanie ľadu.

1. Nasuňte nádobu na ľad do vodiacich koľajničiek umiestnených na oboch stranách.
2. Zatláčte nádobu na ľad, až kým nepocítite odpor. Jemne zdvihnite prednú časť a zatláčte nádobu na ľad, až kým nezačujete "kliknutie".

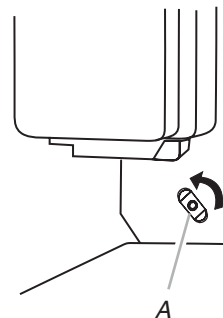

A. Nebožiecom

Rýchlosť výroby ľadu

- Nechajte 24 hodín na vyprodukovaní prvej dávky ľadu. Vyhodte prvé tri dávky ľadu.
- Zariadenie na výrobu ľadu by malo vyprodukovať za 24 hodín 8 až 12 dávok ľadu.
- Na zvýšenie produkcie ľadu znížte teplotu chladničky a mrazničky. Pozri "Použitie ovládačov." Počkajte medzi nastaveniami 24 hodín.

POZNÁMKA: Nastavenie mrazničky na nižšiu teplotu môže spôsobiť, že niektoré potraviny, ako napríklad zmrzlina, budú tvrdšie.

Nezabudnite

- Kvalita vášho ľadu bude iba taká dobrá, ako kvalita vody, dodanej do vášho zariadenia na výrobu ľadu. Vyhýbajte sa pripojeniu zariadenia na výrobu ľadu na prívod mäkčene vody. Chemikálie na mäkčenie vody (ako je napríklad soľ) môžu poškodiť súčiastky zariadenia na výrobu ľadu a spôsobiť zľú kvalitu ľadu. Ak sa nedá vyhnúť mäkčenému zdroju vody, skontrolujte, či zariadenie na zmäkčovanie vody pracuje správne a je správne udržiavané.

- Na vylamovanie ľadu z nádoby nepoužívajte ostré predmety. Toto môže spôsobiť poškodenie nádoby na ľad a mechanizmu dávkovača.
- V nádobe na ľad nič neskladujte.

Dávkovače vody a ľadu

POZNÁMKY:

- Obrazovka displeja na ovládacom paneli dávkovača sa automaticky vypne a prejde do režimu spánku, keď sa tlačidlá ovládania a páky dávkovača nepoužili dlhšie 2 a viac minút. V režime spánku prvé stlačenie ovládacieho tlačidla iba reaktivuje obrazovku displeja bez zmeny akéhokoľvek nastavenia. Po reaktivácii je možné vykonať zmenu v akomkoľvek nastavení. Pokiaľ sa do 2 minút nevykonajú žiadne zmeny, displej sa znovu vráti do režimu spánku.
- Dávkovací systém nebude pracovať, keď sú dvere chladničky otvorené.
- Nechajte 24 hodín chladničku na schladenie a zmrazenie vody.
- Nechajte 24 hodín na vyprodukovaní prvej dávky ľadu. Vyhodte prvé tri dávky ľadu.

Čistenie, dezinfekcia a údržba

DÔLEŽITÉ: Nedodržanie pokynov, týkajúcich sa leštenia môže narušiť hygienickú čistotu dávkovanej vody.

- Pri prvom použití chladničky a vždy, keď sa vymieňa vodný filter, prepláchnite vodný systém. Vylejte prvých 15 litrov vody, čo je ekvivalent 6 až 7 minútam dávkovania (nie nevyhnutne postupne, ale pred prvou konzumáciou) a vyhodte ľad, vyprodukovaných za prvých 24 hodín.
- Ak sa dávkovač vody nepoužil viac ako 5 dní, odporúča sa vyčistiť obvod a vyhodiť prvý liter vody.
- Čistite nádobu na vodu pravidelne iba pomocou pitej vody na čistenie nádoby na ľad.
- Vodný filter sa musí vymeniť, keď je to indikované na ovládacom paneli, alebo keď sa dávkovač vody/ľadu nepoužil dlhšie ako 30 dní.
- S každou výmenou vodného filtra vydezinfikujte systém na dávkovanie vody a/alebo ľadu s pomocou dezinfekčného prostriedku pre potraviny (s hypochloridom sodným), ktorý nepozmeňuje charakteristiky materiálov, alebo použite "Dezinfekčnú súpravu", dostupnej od popredajného servisu. Pred použitím vypláchnite minimálne 2 litrami vody.
- Pri výmene súčiastok v dávkovači vody a ľadu používajte iba originálne náhradné diely, dodané výrobcom.

Prepláchnutie vodného systému

1. Použite odolnú nádobu na pritlačenie a podržanie páky dávkovača vody počas 5 sekúnd, potom ju na 5 sekúnd pustíte. Opakujte, až kým voda nezačne tiecť.
2. Keď voda začne tiecť, pokračujte v stláčaní a uvoľňovaní páky (5 sekúnd zapnuté, 5 sekúnd vypnuté), až kým nevytečie až 15 litrov vody. Toto vytlačí vzduch z filtra a systému dávkovania vody a pripraví vodný filtre na použitie. V niektorých domácnostiach môže byť potrebné ďalšie prepláchnutie. Keď sa zo systému vytlačia vzduch, voda v dávkovači môže bublať.

Dávkovač vody

DÔLEŽITÉ: Vypustite dosť vody každý týždeň na zaistenie čerstvej dodávky.

Dávkovanie vody:

1. Pritlačte odolný pohár o páku dávkovača vody.
2. Odložte pohár na zastavenie nalievania.

Dávkovač ľadu

Ľad sa dávkuje z nádoby zariadenia na výrobu ľadu v mrazničke, keď sa stlačí páka dávkovača. Na vypnutie zariadenia na výrobu ľadu si pozrite "zariadenie na výrobu ľadu a skladovaciu nádobu."

Vaše zariadenie na výrobu ľadu môže produkovať drvený ľad aj ľad v kockách. Pred dávkovaním ľadu si vyberte, ktorý typ ľadu preferujete stlačením tlačidla TYP ĽADU.

Na obrazovke displeja je uvedený, aký typ ľadu sa vybral.



DRVENÝ



KOCKY

Pre drvený ľad sa ľadové kocky najprv rozdrvia. Toto môže spôsobiť mierne oneskorenie pri dávkovaní drveného ľadu. Šum z drviča na ľad je normálny a kúsky ľadu môžu mať rôznu veľkosť. Pri zmene z drveného na kocky sa s prvými kockami objaví aj niekoľko kusov rozdrveného ľadu.

Dávkovanie ľadu:

1. Skontrolujte, či bol vybraný želaný typ ľadu. Na prepínanie medzi kockami a drveným ľadom, stlačte TYP ĽADU.

UPOZORNENIE



Riziko porezaniu

Pri výdaji ľadu používajte silné pohára.

Opomenutie môže spôsobiť rezné rany.

2. Pritlačte odolný pohár o páku dávkovača ľadu. Podržte pohár pri otvore dávkovača, takže ľad nevypadne z pohára.
DÔLEŽITÉ: Nepotrebuje veľakú tlaku na páku na aktiváciu dávkovača ľadu. Tvrdé stlačenie nespôsobí rýchlejšie dávkovanie ľadu, alebo jeho väčšie množstvo.
3. Odložte pohár na zastavenie nalievania.
POZNÁMKA: Ľad sa môže objavovať až do 10 sekúnd po odstránení pohára spod páky. Dávkovač môže pokračovať vo vydávaní šumu ešte niekoľko sekúnd po dávkovaní.

Kontrolka dávkovača

Keď použijete dávkovač, kontrolka sa automaticky vypne. Ak chcete, aby kontrolka bola stále zapnutá, môžete si vybrať ON alebo DIM. Obrazovka displeja uvádza, ktorý režim je vybraný.



ZAPNUTÉ



STLMENÉ

ZAPNUTÉ: Stlačte LIGHT na zapnutie kontrolky dávkovača.

STLMENÉ: Na výber režimu DIM (STLMENÉ) stlačte LIGHT po druhý raz. Kontrolka dávkovača zostane zapnutá, ale s nižšou intenzitou.

VYPNUTÉ: Stlačte po tretí raz LIGHT na vypnutie kontrolky dávkovača.

Kontrolky dávkovača sú LEDky, ktoré sa nedajú vymieňať. Ak sa zdá, že kontrolky vášho dávkovača nepracujú, pozrite si "Odstraňovanie problémov" pre viac informácií.

Zamknutie dávkovača

Dávkovač sa dá ľahko vypnúť kvôli čisteniu, alebo aby sa predišlo nechcenému dávkovaniu malými deťmi a domácimi zvieratami.

POZNÁMKA: Vlastnosť zamknutia neodpojí napájania od chladničky, zariadenie na výrobu ľadu, alebo od kontrolky dávkovača. Jednoducho deaktivuje ovládače a páky dávkovača. Na vypnutie zariadenia na výrobu ľadu si pozrite "zariadenie na výrobu ľadu a skladovaciu nádobu."

- Stlačte a podržte LOCK počas 3 sekúnd na zamknutie dávkovača.
- Stlačte a podržte LOCK druhý raz na odomknutie dávkovača.

Obrazovka displeja uvádza, kedy je dávkovač zamknutý.



ZAMKNUTÉ



ODOMKNUTÉ

System filtrácie vody

Vodný filter je umiestnený v pravom hornom rohu chladničky.

Stavová kontrolka vodného filtra

Keď sa do chladničky nainštaloval vodný filter, kontrolka stavu vodného filtra vám pomôže zistiť, kedy vymeniť váš vodný filter.

- Ikona stavu vodného filtra sa zmení z Normálne (modrá voda) na Objednať (červené vlny) a "Objednať filter" (oranžová), keď filtrom prešlo 90% objemu vody, na ktorý je filter dimenzovaný, ALEBO uplynulo 5 mesiacov od inštalácie filtra.
- Ikona "Vymeniť filter" (červená) sa rozsvieti a neustále bliká počas dávkovania, keď cez filter pretiekol definovaný objem vody, ALEBO prešlo 6 mesiacov od inštalácie filtra. Nový vodný filter by sa mal inštalovať okamžite, keď sa rozsvieti kontrolka Vymeniť.
- Po 14 dňoch vo fáze Vymeniť filter, ikony "Vymeniť filter" a "voda" budú svietiť (červené) stále a blikať počas dávkovania vody. Po dávkovaní zapíska tri krát alarm.

Vymeniteľný vodný filter by mal byť vymenený každých 6 mesiacov. Ak tok vody z dávkovača vody, alebo z dávkovača ľadu ide menej ľadu pred uplynutím 6 mesiacov, vymieňajte vodný filter častejšie.

Reset stavu vodného filtra

Po výmene vodného filtra, resetujte stav vodného filtra. Na obrazovke displeja stlačte a podržte RESET FILTER počas 3 sekúnd. Stavová kontrolka sa zmení z Vymeniť filter (červená) na normálnu (biele vlny a kvapka vody), keď sa systém resetuje.

Výmena vodného filtra

DÔLEŽITÉ: Vzduch, zachytený vo vodnom systéme môže spôsobiť vyhadzovanie vody a filtra. Vždy dávajte vodu aspoň 2 minúty pred vybraním filtra, alebo modrý premostovací kryt.

1. Na prístup k filteru stlačte hore rebrovanú časť krytu vodného filtra.
2. Na vybratie otočte filter v protismere hodinových ručičiek.
3. Vyberte tesniaci štítok z náhradného filtra a vložte koniec filtra do filtračnej hlavy.
4. Otočte filter v smere hodinových ručičiek, až kým sa nezastaví. Zaklapnite kryt filtra.

5. Prepláchnite vodný systém. Pozri "Dávkovače vody a ľadu."

POZNÁMKA: Vlastnosť dávkovania sa môže použiť bez inštalácie vodného filtra. Vaša voda nebude filtrovaná. Ak sa vyberie táto možnosť, vymeňte filter za modrý premostovací kryt.

STAROSTLIVOSŤ O CHLADNIČKU

Čistenie

⚠ UPOZORNENIE



Riziko výbuchu

Používajte nehorľavé čistiace prostriedky.

Opomenutie môže viesť k smrti, výbuchu alebo požiaru.

Chladnička aj mraznička majú automatické odmrazovanie. Napriek tomu vyčistite obe časti minimálne raz za mesiac, aby ste predišli vytváraniu zápachu. Okamžite utrite rozliatu vodu.

DÔLEŽITÉ:

- Pretože vzduch obieha medzi všetkými časťami, akýkoľvek zápach, ktorý pochádza z jednej časti sa preniesie do inej. Musíte si dôkladne vyčistiť všetky časti kvôli odstráneniu zápachu. Aby sa predišlo prenosu zápachu a vysychaniu potravín, pevne zakryte, alebo obalte potraviny.
- Nepoužívajte abrazívne, alebo silné čistiace prostriedky, ako sú napríklad spreje na okná, čistiace krémy, horľavé tekutiny, čistiace vosky, koncentrované čistiace prostriedky, odstraňovač laku na nechty, bieliadlá, alebo čistiace prostriedky, obsahujúce ropné produkty. Nepoužívajte papierové utierky, drôtenky, alebo iné drsné čistiace prostriedky, ktoré môžu poškriabať, alebo poškodiť súčiastky.

Vyčistenie interiéru

1. Vytiahnite chladničku zo zásuvky, alebo odpojte napájanie.
2. Použite čistú špongiu, alebo mäkkú látku a jemný čistiaci prostriedok v teplej vode, umývajte ručne, opláchnite a vysušte časti, ktoré sa dajú vybrať a dôkladne vyčistite vnútorné časti.
3. Zapnite chladničku, alebo znovu zapojte napájanie.

Čistenie dotykovej obrazovky na paneli dávkovača

1. Skontrolujte, či je chladnička odpojená, alebo je napájanie odpojené pred utieraním obrazovky, aby ste sa vyhli neúmyselnej zmene nastavení.
2. Namiešajte roztok jemného čistiaceho prostriedku v teplej vode. Navlhčite mäkkú, vlákna nepúšťajúcu látku roztokom a jemne utrite obrazovku.
POZNÁMKA: Nepostrekujte, ani nenalievajte tekutinu priamo na obrazovku, ani látku príliš nenamáčajte.
3. Zapnite chladničku, alebo znovu zapojte napájanie.

Čistenie externých povrchov

1. Vytiahnite chladničku zo zásuvky, alebo odpojte napájanie.
2. Použite čistú špongiu, alebo mäkkú látku a jemný čistiaci prostriedok v teplej vode, umývajte ručne a dôkladne vyčistite lakované vonkajšie časti a časti z nehrdzavejúcej ocele.
3. Zapnite chladničku, alebo znovu zapojte napájanie.

Čistenie odkvapkávača

Netreba pravidelne čistiť odkvapkávač pri normálnych prevádzkových podmienkach v domácnosti. Ak je prostredie mimoriadne masťné alebo prašné, alebo ak je v dome veľa domácich zvierat, odkvapkávač by sa mal čistiť každé 2 až 3 mesiace kvôli jeho maximálnemu výkonu.

Čistenie odkvapkávača:

1. Vytiahnite chladničku zo zásuvky, alebo odpojte napájanie.
2. Odmontujte spodnú mriežku.
3. Použite vysávač s jemnou kefkou na vyčistenie mriežky, otvorte oblasti za mriežkou a prednou časťou za odkvapkávačom.
4. Vymeňte spodnú mriežku po skončení.
5. Zapnite chladničku, alebo znovu zapojte napájanie.

Výmena žiarovky

DÔLEŽITÉ: Lamy, použité v chladničke sú zvláštne žiarovky pre domáce spotrebiče a nie sú vhodné na osvetľovanie miestnosti (Nariadenie (ES) 244/2009).

POZNÁMKA: Nie všetky žiarovky budú vhodné pre vašu chladničku. Skontrolujte, či ste vymenili žiarovku za žiarovku takej istej veľkosti, tvaru a výkonu (nie viac ako 40 W).

- Kontrolky dávkovača sú LEDky, ktoré sa nedajú vymieňať.
- Na niektorých modeloch sú vnútorným osvetlením LEDky, ktoré sa nedajú vymeniť.
- Niektoré modely môžu mať LEDky v jednej časti a žiarovky v inej časti.

Výmena žiarovky:

1. Vytiahnite chladničku zo zásuvky, alebo odpojte napájanie.
2. Odmontujte kryt žiarovky, ak je to nutné.
 - Pritlačte na oboch stranách krytu, pričom ho súčasne potiahnite dole.

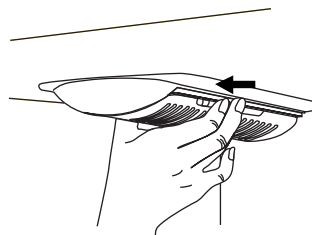

3. Vymeňte vypálenú žiarovku/(y) za novú žiarovku, s výkonom nie väčším ako 40 W.
4. Znovu založte kryt žiarovky vložím nožičiek na kryte do otvorov v izolácii a zaklapnite ich na miesto.
POZNÁMKA: Aby ste sa vyhlí poškodeniu krytu, nezatláčajte kryt veľkou silou.
5. Zapnite chladničku, alebo znovu zapojte napájanie.

ODSTRAŇOVANIE PROBLÉMOV

Vyskúšajte najprv riešenia, uvedené tu pred zavolaním pomoci.

Prevádzka chladničky

Chladnička nepracuje

- **Vytiahnutý kábel napájania?** Zapojte do uzemnenej zásuvky.
- **Funguje zásuvka?** Zapojte lampu, aby ste zistili, či je zásuvka pod napätím.
- **Vypálená poistka alebo spustený istič?** Vymeňte poistku, alebo resetujte obvod ističa. Ak problém pretrváva, zavolajte elektrikára.
- **Svietia kontrolky?** Skontrolujte, či kontrolky chladničky svietia. Pozri "Použitie ovládačov."
- **Nová inštalácia?** Nechajte chladničku pracovať 24 hodín po inštalácii, nech sa úplne schladí.
POZNÁMKA: Prispôsobenie ovládačov teploty na najchladnejšie nastavenie neochladí rýchlejšie žiadnu časť.

Zdá sa, že motor beží príliš často

Vaša nová chladnička vám môže vydržať dlhšie ako tá stará kvôli svojim vysoko výkonnému kompresoru a ventilátorom. Jednotka môže bežať aj dlhšie, ak je miestnosť teplá, vložilo sa veľké množstvo potravín, často sa otvárajú dvere, alebo sa nechali otvorené dvere.

Chladnička je hlučná

- V priebehu rokov sa šum z chladničky postupne znižoval. Vďaka tomuto zníženiu môžete z vašej chladničky počuť rôzne dočasné zvuky, ktoré ste si pri starej chladničke nevšimli. Nižšie sú uvedené s vysvetleniami niektoré normálne zvuky.
- **Bzučanie** - ozýva sa, keď sa otvorí vodný ventil na naplnenie zariadenia na výrobu ľadu.
 - **Pulzovanie** - ventilátory/kompresory sa prispôsobujú a optimalizujú výkon.
 - **Šušťanie/hrkotanie** - tok chladiva, pohyb vodných liniek alebo vecí, položených hore na chladničke.
 - **Syčanie/bublanie** - kvapkanie vody na ohrievač počas odmrazovacieho cyklu.
 - **Pukanie** - kontrakcia/expansiona vnútorných stien, zvlášť počas počiatočného ochladenia.
 - **Tečúca voda** - je ju počuť, keď sa ľad topí počas odmrazovacieho cyklu a voda tečie do výpustnej panvice.
 - **Pukanie/praskanie** - ozýva sa, keď sa ľad vyhadzuje z formy zariadenia na výrobu ľadu.

Dvere neboli úplne zavreté

- **Dvere sú zablokované otvorené?** Vyberte balenia potravín, ktoré bránia zatvoreniu dverí.
- **Blokuje nádoba, alebo polica?** Zatlačte nádobu/poličku späť do správnej polohy.

Dvere sa ťažko otvárajú

UPOZORNENIE



Riziko výbuchu

Používajte nehorľavé čistiace prostriedky.

Opomenutie môže viesť k smrti, výbuchu alebo požiaru.

- **Tesnenia sú špinavé, alebo lepkavé?** Vyčistite tesnenia a kontaktné plochy jemným mydlom a čistou vodou. Opláchnite a utrite do sucha mäkkou látkou.

Teplota a vlhkosť

Teplota je príliš vysoká

- **Nová inštalácia?** Nechajte chladničku pracovať 24 hodín po inštalácii, nech sa úplne schladí.
- **Dvere sa často otvárajú, alebo sa nechali otvorené?** Umožňujú vstup teplého vzduchu do chladničky. Minimalizujte otvorenie dverí a nechajte dvere úplne zatvorené.
- **Vložilo sa veľké množstvo potravín?** Dajte chladničke niekoľko hodín, aby sa vrátila na normálnu teplotu.
- **Sú ovládače správne nastavené vzhľadom na podmienky okolia?** Prispôbte ovládače na chladnejšie nastavenia. Skontrolujte teplotu o 24 hodín. Pozri "Použitie ovládačov."

V chladničke je príliš nízka teplota

- **Zablokované vetracie otvory chladničky?** Ak je prieduch umiestnený hore, vľavo, v zadnom rohu chladničky zablokovaný vecami, ktoré sú pred ním, v chladničke bude príliš nízka teplota. Odložte veci od prieduchu.
- **Nádoba na ľad v správnej polohe?** Pozri "Zariadenie na výrobu ľadu a nádoba na skladovanie ľadu".
- **Sú ovládače správne nastavené vzhľadom na podmienky okolia?** Prispôbte ovládače na teplejšie nastavenia. Skontrolujte teplotu o 24 hodín. Pozri "Použitie ovládačov."

Vnútri sa vytvára vlhkosť

POZNÁMKA: Istý stupeň vlhkosti je normálny.

- **Vlhká miestnosť?** Prispieva k vytváraniu vlhkosti.
- **Dvere sa často otvárajú, alebo sa nechali otvorené?** Umožňujú vstup vlhkého vzduchu do chladničky. Minimalizujte otvorenie dverí a nechajte dvere úplne zatvorené.

Ľad a voda

Zariadenie na výrobu ľadu neprodukuje ľad, alebo nie dost' ľadu

- **Chladnička je pripojená na prívod vody a odstavný ventil prívodu vody je vypnutý?** Pripojte chladničku na prívod vody a plne otvorte odstavný ventil prívodu vody.
- **Skrútená trubička prívodu vody?** Skrútenie na trubičke prívodu vody dokáže znížiť prítok vody. Vyrovnajte trubičku prívodu vody.
- **Zariadenie na výrobu ľadu zapnuté?** Skontrolujte, či je Zariadenie na výrobu ľadu zapnuté. Pozri "Zariadenie na výrobu ľadu a nádoba na skladovanie ľadu".
- **Nová inštalácia?** Počkajte 24 hodín po inštalácii zariadenia na výrobu ľadu, kým začne výroba ľadu. Na plnú produkciu ľadu počkajte 72 hodín.
- **Dvere chladničky úplne zavreté?** Pevne zatvorte dvere. Ak sa dvere úplne nezavreli, pozri "Dvere sa úplne nezavádzajú".
- **Nedávno sa vybralo veľké množstvo ľadu?** Nechajte zariadenie na výrobu ľadu 24 hodín na vyprodukovaní ďalšieho ľadu.
- **Ľadová kocka sa zasekla vo vyhadzovacom ramene zariadenia na výrobu ľadu?** Vyberte ľad z vyhadzovacieho ramena pomocou plastového nástroja.
- **Inštalovaný vodný filter na chladničke?** Vyberte filter a spustíte zariadenie na výrobu ľadu. Ak sa objem ľadu zvýši, potom môže byť filter zapchatý alebo chybné nainštalovaný. Vymeňte filter, alebo ho znovu správne nainštalujte.
- **Máte na váš prívod vody pripojený systém filtrácie vody reverznou osmózou?** Táto nádoba znižuje tlak vody.

Ľadové kocky sú duté alebo malé

POZNÁMKA: Toto je príznak nízkeho tlaku vody.

- **Nie je úplne otvorený odstavný vodný ventil?** Úplne otvorte vodný odstavný ventil.
- **Skrútená trubička prívodu vody?** Skrútenie na trubičke prívodu vody dokáže znížiť prítok vody. Vyrovnajte trubičku prívodu vody.
- **Inštalovaný vodný filter na chladničke?** Vyberte filter a spustíte zariadenie na výrobu ľadu. Ak sa kvalita ľadu zvýši, potom môže byť filter zapchatý alebo chybné nainštalovaný. Vymeňte filter, alebo ho znovu správne nainštalujte.
- **Máte na váš prívod vody pripojený systém filtrácie vody reverznou osmózou?** Táto nádoba znižuje tlak vody.
- **Zostávajú otázky ohľadom tlaku vody?** Zavolajte kvalifikovaného inštalátora.

Zvláštna chuť, zápach, alebo sivá farba ľadu

- **Nová prípojka vody?** Nové vodné prípojky môžu spôsobiť sfarbený, alebo zvláštne chutiaci ľad.
- **Ľad bol uložený prídlho?** Vyhod'te ľad. Umyte nádobu na ľad. Nechajte zariadeniu na výrobu ľadu 24 hodín na vyprodukovanie ďalšieho ľadu.
- **Prenos zápachu z potravín?** Použite vzduchotesné, proti vlhkosti izolované obaly na skladovanie potravín.
- **Nie sú vo vode minerály (ako je síra)?** Na odstránenie minerálov bude možno potrebná inštalácia filtra.
- **Inštalovaný vodný filter na chladničke?** Sivé alebo tmavé sfarbenie ľadu indikuje, že systém filtrácie vody potrebuje prepláchnuť. Pred použitím nového filtra systém prepláchnite. Vymeňte vodný filter, keď je to indikované. Pozri "Systém filtrácie vody."

Dávkovač vody a ľadu nepracuje správne

- **Chladnička je pripojená na prívod vody a odstavňý ventil prívodu vody je vypnutý?** Pripojte chladničku na prívod vody a plne otvorte odstavňý ventil prívodu vody.
- **Skrútená trubička prívodu vody?** Vyrovnajte trubičku prívodu vody.
- **Nová inštalácia?** Prepláchnite a naplňte vodný systém. Pozri "Dávkovače vody a ľadu."
- **Je tlak vody minimálne 35 psi (241 kPa)?** Tlak vody v dome určuje prítok v dávkovači.
- **Inštalovaný vodný filter na chladničke?** Vyberte filter a spustíte dávkovač. Ak sa prítok zvýši, potom môže byť filter zapchatý alebo chybné nainštalovaný. Vymeňte filter, alebo ho znovu správne nainštalujte.
- **Vlastnosť dávkovača presná veľkosť nedávkuje presnú veľkosť objemu vody?** Kalibrujte dávkovača vody. Pozri "Dávkovače vody a ľadu."
- **Dvere chladničky úplne zavreté?** Pevne zatvorte dvere. Ak sa dvere úplne nezavreli, pozri "Dvere sa úplne nezatvárajú".
- **Nedávno odmontované dvere?** Skontrolujte, či boli drôty/trubičky skupiny dávkovača vody boli správne pripojené hore na dvierkach chladničky. Pozri "Dvierka chladničky a zásuvka".
- **Máte na váš prívod vody pripojený systém filtrácie vody reverznou osmózou?** Táto nádoba znižuje tlak vody.

Zo systému dávkovača uniká voda

POZNÁMKA: Jedna, alebo dve kvapky vody po napustení vody je normálna.

- **Nedržali ste pohár pod dávkovačom dost' dlho?** Podržte pohár pod dávkovačom o 2 až 3 sekundy dlhšie po pustení páky dávkovača.
- **Nová inštalácia?** Prepláchnite vodný systém. Pozri "Dávkovače vody a ľadu."
- **Nedávno vymenený vodný filter?** Prepláchnite vodný systém. Pozri "Dávkovače vody a ľadu."

Voda z dávkovača je teplá

POZNÁMKA: Voda z dávkovača je ochladená iba na 50°F (10°C).

- **Nová inštalácia?** Nechajte chladničku pracovať 24 hodín po inštalácii, nech sa úplne schladí.
- **Nedávno sa vypustilo veľké množstvo vody?** Nechajte pracovať 24 hodín, nech sa úplne schladí.
- **Dávkovač sa naposledy použil dost' dávno?** Prvý pohár vody nemusí byť studený. Vylejte prvý pohár vody.
- **Je chladnička pripojená na prívod studenej vody?** Skontrolujte, či je chladnička pripojená na prívod studenej vody.

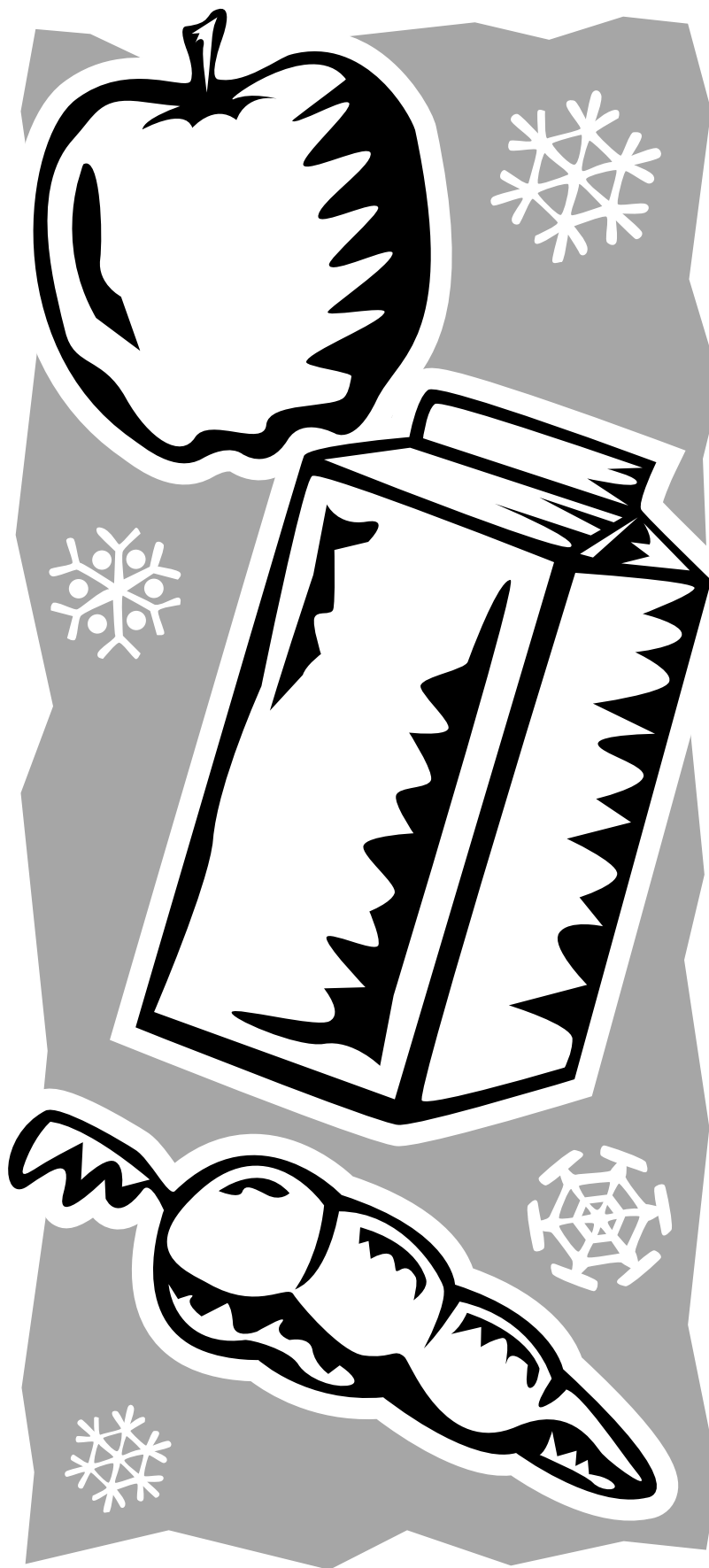

ALULFAGYASZTÓS HŰTŐSZEKRÉNY

Használati és ápolási
útmutató

Tartalomjegyzék..... 2

Tartalomjegyzék

A HŰTŐSZEKRENY BIZTONSÁGA.....	2	A HŰTŐSZEKRENY HASZNÁLATA.....	7
Tartalomjegyzék	2	Az ajtók nyitása és zárása.....	7
A régi hűtőszekrény megfelelő leselejtezése.....	3	A vezérlőgombok használata.....	7
A BESZERELÉSRE VONATKOZÓ UTASÍTÁSOK.....	4	A zöldségrekesz páratartalmának szabályozása	8
A hűtőszekrény kicsomagolása.....	4	Jégkockakészítő és jégkockatároló	8
Használat előtt.....	4	Víz- és jégadagolók.....	9
Környezeti feltételek.....	5	Vízszűrő rendszer.....	10
A fogantyú eltávolítása és áthelyezése	5	A HŰTŐSZEKRENY ÁPOLÁSA.....	11
Az ajtók és zsanérok eltávolítása és áthelyezése.....	6	Tisztítás.....	11
A vízforrás csatlakoztatása.....	6	Az izzó cseréje	11
Az ajtók beállítása.....	6	HIBAE LHÁRÍTÁS	11
		A hűtőszekrény üzemképessége	12
		Hőmérséklet és páratartalom.....	12
		Jég és víz.....	12

A HŰTŐSZEKRENY BIZTONSÁGA

Az Ön és mások biztonsága rendkívül fontos számunkra.

A kézikönyvben és a készüléken számos fontos biztonsági üzenetet tüntettünk fel. Minden esetben olvassa el és tartsa be a biztonsági üzeneteket.



Ez a biztonsági figyelmeztetés szimbólum.

Ez a szimbólum azon potenciális veszélyekre hívja fel a figyelmet, melyek az Ön vagy mások halálát vagy sérülését okozhatják.

A biztonsági üzenetek mögött a biztonsági figyelmeztetés szimbólum és a "VESZÉLY" vagy a "FIGYELEM" üzenet jelenik meg. Ezek a szavak a következőt jelentik:

! VESZÉLY

Amennyiben nem tartja be **azonnal** az utasításokat, az halált vagy súlyos sérülést okozhat.

! FIGYELEM

Amennyiben nem tartja be az utasításokat, az halált vagy súlyos sérülést okozhat.

A biztonsági üzenetek leírják, hogy mi is a potenciális veszély, leírják, hogy hogyan csökkentheti a sérülés kockázatát, illetve leírják, hogy mik történhetnek az utasítások figyelmen kívül hagyása esetén.

FONTOS BIZTONSÁGI UTASÍTÁSOK

FIGYELEM: A hűtőszekrény használata közben bekövetkező tűz, áramütés vagy sérülés kockázatának csökkentése érdekében tartsa be a következő alapvető óvintézkedéseket:

- A készüléket földelt konnektorhoz csatlakoztassa.
- Ne távolítsa el a földelés villáját.
- Ne használjon adaptert.
- Ne használjon hosszabbítót.
- Szervizelés előtt kapcsolja le az áramforrást.
- A használat előtt távolítsa el minden alkatrészt és panelt.
- Távolítsa el az ajtókat a régi hűtőszekrényről.
- Nem gyúlékony tisztítószer használjon.
- Az olvasztási folyamat felgyorsításához csak a gyártó által javasolt mechanikai, elektronikus vagy vegyszeres megoldásokat használja.
- Ne tároljon vagy használjon benzint, gyúlékony folyadékot vagy gázt a hűtőszekrény vagy egyéb elektromos berendezések közelében. Ezek gőzei tüzet vagy robbanást okozhatnak.
- Ne tároljon robbanékony anyagokat, pl. gyúlékony hajtógázt tartalmazó aeroszolos dobozokat a hűtőszekrényben.
- Ne használjon, illetve ne helyezzen elektromos berendezéseket a hűtőszekrény rekeszeiben, kivéve, ha erre a gyártó külön engedélyt ad.
- A hűtőszekrény mozgatásához vagy üzembe helyezéséhez kettő vagy több emberre van szükség.
- A jégkockakészítő üzembe helyezése előtt kapcsolja le az áramforrást (kizárólag jégkockakészítővel felszerelhető modellek esetén).
- A vízcsövet és a jégkockakészítőt kizárólag képzett szerviztechnikus szerelheti be.
- A jég adagolásához kemény poharat használjon (bizonyos modellek esetén).
- Ne fogyassza el a jégkockákat és a jégkását közvetlenül a fagyasztóból történő kivétel után, mert fagyási sérüléseket okozhatnak.
- Ne nyelje le a jégakkumulátorok tartalmát (nem toxikus) (bizonyos modellek esetén).
- A készüléket nem használhatják csökkent fizikai, érzékszervi vagy mentális képességű személyek (ideértve a gyermekeket is) vagy olyan személyek, akik nem rendelkeznek megfelelő tapasztalattal vagy tudással a készülék használatához, kivéve, ha a biztonságukért felelős személy felügyelete mellett használják azt, vagy megfelelő utasításokat kapnak annak használatához.
- Annak elkerülése érdekében, hogy a gyermekek beszoruljanak a készülékbe és megfulladjanak, ne hagyja, hogy játszanak a hűtőszekrényrel, vagy elbújjanak benne.
- Amennyiben a tápkábel megsérült, azt a gyártóval vagy annak szervizével, vagy egy hasonlóan képzett személlyel kell kicseréltetni a veszélyek elkerülése érdekében.

NE DOBJA KI A KÉZIKÖNYVET

A régi hűtőszekrény megfelelő leselejtezése

FIGYELEM

Fulladásveszély

Távolítsa el az ajtókat a régi hűtőszekrényről.

Ennek elmulasztása halált vagy agykárosodást okozhat.

FONTOS: A gyermekek beszorulása és a fulladás esélye még mai is létező problémák. A leselejtezett hűtőszekrények akkor is veszélyesek lehetnek, ha "csak néhány napra" hagyja azt magára. A balesetek elkerülése érdekében régi hűtőszekrényeselesejtézésékor mindig tartsa be az alábbi utasításokat.

Mielőtt megszabadulna régi hűtőszekrényétől vagy fagyasztójától:

- A hűtőszekrény leselejtezése előtt tegye azt használhatatlanná a tápkábel levágásával.
- Vegye le a hűtőszekrény ajtajait, hogy a gyerekek ne mászhassanak és szorulhassanak a készülék belsejébe.

- Hagyja a polcokat a helyükön, hogy a gyerekek ne tudjanak könnyen a készülék belsejébe mászni.

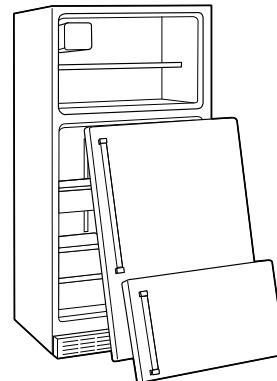

Leselejtezés és ártalmatlanítás

FONTOS: A hűtőszekrényt a hulladékok kezelésére vonatkozó helyi szabályozásoknak megfelelően, egy speciálisan az erre a célra kialakított gyűjtőhelyen selejtezze le; soha ne hagyja a hűtőszekrény felügyelet nélkül, mivel az veszélyforrást jelenthet a gyerekekre nézve.

- A készülék újrahasznosítható anyagokból készült. A készülék megfelel a 2002/96/EK Elektromos és elektronikus berendezésekre vonatkozó (WEEE) Európai Irányelvnek. A készülék megfelelő leselejtezésével hozzájárulhat a környezetre és az emberi egészségre gyakorolt káros hatások csökkentésében.

- A készüléken, vagy az ahhoz tartozó dokumentumokon feltüntetett szimbólum azt jelzi, hogy a készüléket nem szabad háztartási hulladékként kezelni, hanem speciálisan az erre a célra kialakított, az elektromos és elektronikus berendezéseket újrahasznosító gyűjtőhelyen kell azt elhelyezni.
- A termék kezelésével és újrahasznosításával kapcsolatos további információkért lépjen kapcsolatba a kompetens helyi hivatallal, a hulladékgyűjtést végző szervezettel, vagy azzal az üzlettel, ahol a terméket megvásárolta.
- A készülék nem tartalmaz szénhidrogéneket. A hűtőkör R134a (HFC) vagy R600a (HC) anyagot tartalmaz (lásd a készülék belsejében lévő típus táblát).
- Izobutánt (R600a) tartalmazó készülékek: Az izobután a környezetre nem káros, ám gyúlékony természetes gáz. Ezért ügyeljen arra, hogy a hűtőkör csövei sértetlenek legyenek.
- A termék a Kiotói jegyzőkönyvben taglalt fluortartalmú üvegházhatású gázokat tartalmazhat; a hűtőgáz hermetikusan zárt rendszerben található. Hűtőgáz: Az R134a globális felmelegedési potenciálja (GWP) 1300.



A hűtőszekrény mozgításakor:

A hűtőszekrény nehéz. A hűtőszekrény tisztítás vagy szervizelés érdekében történő mozgításakor a padló sérülésének elkerülése érdekében fedje le a padlót kartonpapírral vagy hasonló anyaggal. A hűtőszekrényt minden esetben egyenes vonalban mozgassa. A hűtőszekrényt ne kísérelje meg "léptetve" mozgatni, mert a padló megsérülhet.

- A hűtőszekrény kicsomagolását követően ellenőrizze, hogy a készüléken nem láthatók-e sérülések, és az ajtó megfelelően záródik-e. A sérüléseket a hűtőszekrény készhez vételétől számított 24 órán belül jelenteni kell a forgalmazónak.
- Selejtezze le vagy hasznosítsa újra a csomagolóanyagokat. Ezt a szimbólumot tartalmazó csomagolóanyag 100%-ban újrahasznosítható. A leselejtezés során mindig tartsa be a helyi előírásokat. A csomagolóanyagokat (műanyag zacskók, polisztirol részecskék, stb.) tartsa gyerekektől távol, mivel azok potenciális veszélyforrást jelenthetnek.



Megfelelőségi nyilatkozat

- A készüléket ételek tartósítására tervezték, és gyártása az 1935/2004 sz. EK Rendeletnek megfelelően történt.
- A készülék tervezése, gyártása és piacra dobása megfelel az alábbi irányelveknek:
 - 2006/95/CE "Alacsony feszültségű" irányelv biztonsági előírásai (mely felülírja a 73/23/CEE irányelvet és annak módosításait).
 - 2004/108/EK "Elektromágneses összeférhetőség" irányelv követelményei.

A BESZERELÉSRE VONATKOZÓ UTASÍTÁSOK

A hűtőszekrény kicsomagolása

FONTOS: A hűtőszekrényt szakképzett személynek kell kicsomagolnia és csatlakoztatnia a jelen beszerelése utasításoknak megfelelően.

⚠ FIGYELEM

Túlzottan nagy tömeg veszélye

A hűtőszekrény mozgításához vagy üzembe helyezéséhez kettő vagy több emberre van szükség.

Ennek elmulasztása a hát vagy egyéb testrész sérülését okozhatja.

A csomagolás eltávolítása

- A hűtőszekrény bekapcsolása előtt távolítsa el a ragasztószalag és ragasztó maradványokat a készülék felületéről. Ujjjaival dörzsöljön kis mennyiségű folyékony mosogatószerrel a ragasztós felületre. Törölje le meleg vízzel, majd szárítsa meg.
- A ragasztószalag vagy a ragasztó eltávolításához soha ne használjon éles tárgyakat, alkoholt, gyúlékony folyadékokat vagy súroló hatású tisztítószeret. Ezek a termékek károsíthatják a hűtőszekrény felületét. További információért tekintse meg a "Hűtőszekrény biztonsága" c. részt.

Használat előtt

FONTOS:

- A hűtőszekrény megfelelő működésének biztosításáért olvassa el a használati útmutatót, mely a hűtőszekrény leírása mellett egyéb hasznos tanácsokat is tartalmaz.
- A hűtőszekrény bekapcsolása előtt várjon legalább 2 órát a hűtőkör hatékony működésének biztosítása érdekében.

Elektromos követelmények

FONTOS: A beszerelést és az elektromos csatlakoztatást szakképzett személynek, a gyártó utasításainak és a helyi biztonsági szabályozásoknak megfelelően kell elvégeznie.

- A hűtőszekrényt különálló 220-240 V, 10 A, 50/60 Hz áramkörtön kell működtetni.
- Ellenőrizze, hogy a típus táblán feltüntetett áramerősség megfelel-e az otthonában használt áramkör áramerősségének.
- Lehetővé kell tenni, hogy a készülék annak kihúzásával, vagy az aljzatra szerelt két-pólusú csatlakozóval is leválasztható legyen a tápforrásról.
- A tápkábel módosítását vagy cseréjét kizárólag szakképzett személy vagy szerviz végezheti el.

Tisztítás az első használat előtt

A csomagolóanyagok eltávolítása után, a használat előtt tisztítsa meg a hűtőszekrény belsejét. A tisztításra vonatkozó utasításokért lásd: "A hűtőszekrény ápolása."

Az üvegpolicokkal és a burkolatokkal kapcsolatos fontos információk:

Ha hidegek, ne tisztítsa az üvegpolicokat és burkolatokat meleg vízzel. Ha hirtelen hőmérsékletváltozásnak vagy ütésnek teszi ki őket, a polcok és a burkolatok eltörhetnek. A biztonsági üveg úgy van kialakítva, hogy eltörés esetén apró, kavics méretű részecskékre törjön. Ez teljesen normális. Az üvegpolicok és a burkolatok nehezek. Annak elkerülése érdekében, hogy ledobja őket, mindkét kézzel fogja meg őket.

Ételtárolás

- A hűtőszekrény rekeszét csak friss étel tárolására, míg a fagyasztórekeszt kizárólag fagyasztott étel tárolására, friss étel fagyasztására, vagy jégkocka készítésére használja.
- Ne tároljon folyadékkal teli üvegpalackokat a fagyasztórekeszben, mivel azok összetörhetnek.
- Ügyeljen arra, hogy a kicsomagolt étel ne érintkezzen közvetlenül a hűtő vagy a fagyasztórekesz belső felületével.

Környezeti feltételek

⚠ FIGYELEM



Robbanásveszély

A gyúlékony anyagokat és gőzöket, mint pl. a benzin, tartsa távol a hűtőszekrénytől.

Ennek elmulasztása halált, robbanást vagy tüzet okozhat.

A hűtőszekrényt olyan vízszintes felületen helyezze el, mely elbírná a hűtőszekrény súlyát, és ahol elegendő hely van annak használatára.

FONTOS: A hűtőszekrényt beltéri, háztartási és hasonló célokra tervezték, például:

- Üzletek, irodák és egyéb munkakörnyezetek konyhái.
- Háztartások és hotelek, motelek és egyéb szállások ügyfelei.
- "Bed and breakfast" típusú szállások.

Szellőzés

A hűtőszekrényt száraz, jól szellőző helyen állítsa fel.

A hűtőszekrény megfelelő szellőzése érdekében a készülék két oldalán és a tetejénél hagyjon legalább 1,25 cm szabad helyet. A hűtőszekrény mögött legalább 2,54 cm szabad helynek kell lennie. Ha a hűtőszekrény jégkockakészítővel van ellátva, hagyjon további szabad helyet a készülék mögött a vízvezetékek csatlakoztatásához. Ha rögzített fal mellé helyezi a hűtőszekrényt, az ajtó kényelmes nyitásához hagyjon legalább 9,5 cm szabad helyet a hűtőszekrény és a fal között.

MEGJEGYZÉS: Mindig hagyja szabadon a hűtőszekrény szellőzőnyílásait.

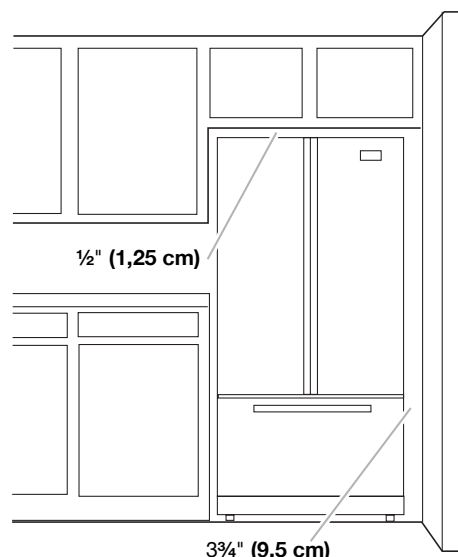

Hőmérséklet

A hűtőszekrény olyan helyen használható, ahol a hőmérséklet az alábbi tartományba esik, a típustáblán feltüntetett klíma besorolásnak megfelelően. Ha a hűtőszekrényt hosszabb ideig a meghatározott hőmérséklet tartományon kívül használja, nem garantálható annak megfelelő működése.

MEGJEGYZÉS: Azt javasoljuk, hogy a hűtőszekrényt ne állítsa hőforrás, például sütő vagy fűtőttest közelébe.

Klíma besorolás	Külső hőmérséklet (°C)	Külső hőmérséklet (°F)
SN	10-32	50-90
N	16-32	61-90
ST	16-38	61-100
T	16-43	61-110

A fogantyú eltávolítása és áthelyezése

Mérje le az ajtó nyílását és a hűtőszekrény mélységét és szélességét. Szükség esetén távolítsa el a fogantyúkat és az ajtókat.

A hűtőszekrény ajtó fogantyú

FONTOS: A bevonat sérülésének elkerülése érdekében a fogantyúk cseréjekor ne nyomja azokat a hűtőszekrénybe.

A fogantyú eltávolítása:

1. Fogja meg szorosan a fogantyú alsó részét, csúsztassa felfelé a fogantyút és húzza ki egyenesen az ajtóból.
2. A másik ajtó fogantyújának eltávolításához ismételje meg az 1. lépést.

A fogantyú áthelyezése:

1. Illessze fel a fogantyút úgy, a rögzítőkapcsok nagy lyukai lefelé nézzenek, majd illessze a lyukakat az ajtó csapjaihoz.

2. Forgassa el a fogantyút úgy, hogy a rögzítőkapcsok a illeszkedjenek az ajtóhoz, majd a rögzítéshez csúsztassa lefelé a fogantyút.

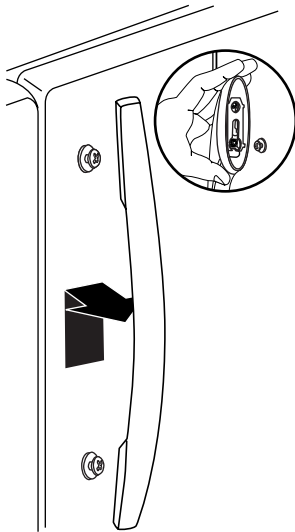

A fagyasztófiók fogantyúja

A fogantyú eltávolítása:

1. Csúsztassa balra a fogantyút, hogy kioldja a rögzítőkapcsot a fiók csapján, majd húzza le a fogantyút a fiókról.

A fogantyú áthelyezése:

1. Illessze fel a fogantyút úgy, a rögzítőkapcsok nagy lyukai az ajtó csapjaihoz illeszkedjenek.
2. Forgassa el a fogantyút úgy, hogy a rögzítőkapcsok a illeszkedjenek a fiókhoz, majd a rögzítéshez csúsztassa el jobbra a fogantyút.

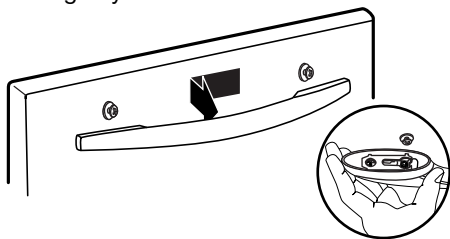

Az ajtók és zsanérok eltávolítása és áthelyezése

FONTOS: A feladat elvégzését bízza szakképzett személyre.

A vízforrás csatlakoztatása

FONTOS: A feladat elvégzését bízza szakképzett személyre.

- Mindig tartsa be a helyi víz és elektromos szolgáltató csatlakoztatásra vonatkozó szabályozásait.
- A vízforrás csatlakoztatását az elektromos csatlakoztatás előtt végezze el.
- Az új készülékhez mellékelt csövet használja; ne használja fel újra a régi készülékek csöveit.
- Az automatikus jégkockakészítővel és vízadagolóval ellátott készülékeket olyan vízforráshoz kell csatlakoztatni, mely csak ivóvizet szállít (0,17 és 0,81 Mpa (1,7 és 8.1 bar) közötti víznyomással). A vízforráshoz közvetlenül nem csatlakozó automatikus jégkockakészítőket és/vagy vízadagolókat mindig ivóvízzel kell feltölteni.

Az ajtók beállítása

FONTOS:

- A hűtőszekrény két állítható, elülső szintező csavarral rendelkezik a hűtőszekrény aljának két oldalán. Ha a hűtőszekrény nem stabilan áll, vagy az ajtó zárása nehézkes, kövesse az alábbi utasításokat.
 - A hűtőszekrény mozgatása előtt emelje fel a szintező csavarokat, hogy az elülső görgők érintkezzenek a talajjal.
1. Távolítsa el az alaprácsot. Fogja meg erősen a rácsot, és húzza maga felé.

MEGJEGYZÉS: A modelltől függően elképzelhető, hogy az alaprács eltávolítása előtt el kell távolítania a két csavart.

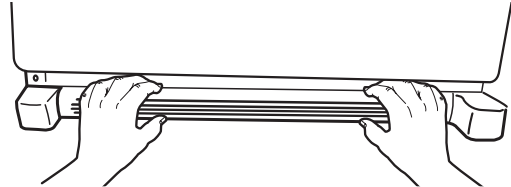

2. Emelje fel vagy engedje le a szekrényt.

Egy 1/4" csavarhúzó használatával fordítsa el mindkét oldalon a szintező csavart a hűtőszekrény adott oldalának megemeléséhez vagy leengedéséhez.

MEGJEGYZÉS: Ha valaki fentről tolja a hűtőszekrényt, az leveszi a terhet a szintező csavarokról. Így könnyebben elfordíthatók a csavarok. A hűtőszekrény megfelelő dőlésszögének beállításához több csavarfordulatra is szükség lehet.

- A hűtőszekrény emeléséhez fordítsa el a szintező csavart az óramutató járásával egyező irányba.
- A hűtőszekrény leengedéséhez az óramutató járásával ellentétes irányba fordítsa a szintező csavart.

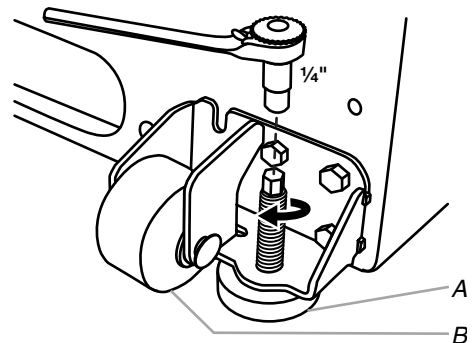

A. Szintező csavar
B. Elülső görgő

3. Nyissa ki ismét az ajtót, és ellenőrizze, hogy az könnyen záródik-e. Ha nem, döntse kissé hátra a hűtőszekrényt a két szintező csavar óramutató járásával egyező irányba történő elfordításával. Ehhez a szintező csavarokat többször el kell fordítani. Ügyeljen arra, hogy a két csavart ugyanúgy állítsa be.
4. Helyezze vissza az alaprácsot.

A HŰTŐSZEKRENY HASZNÁLATA

Az ajtók nyitása és zárása

A hűtőszekrény rekesz két ajtóval rendelkezik. Az ajtók együtt vagy egymástól függetlenül is nyithatók és zárhatók.

A bal oldali hűtőszekrény ajtón függőleges zsanéros szigetelés található.

- A bal oldali ajtó nyitásakor a zsanéros szigetelés automatikusan befelé hajlik, hogy ne akadályozza az ajtó mozgását.
- Ha mindkét ajtó zárva van, a zsanéros szigetelés automatikusan szigetelést képez a két ajtó között.

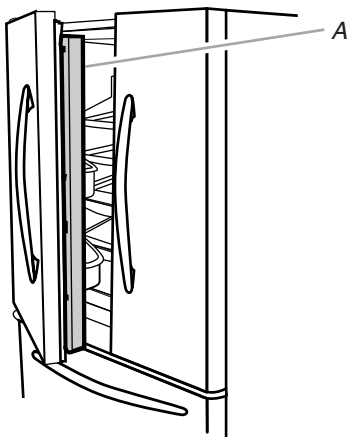

A. Zsanéros szigetelés

A vezérlőgombok használata

A hűtőszekrény és a fagyasztó vezérlőgombjai az adagoló panelen találhatóak.

FONTOS: Ha a vezérlőgombokat és az adagolókarokat legalább 2 percig nem használja, az adagoló vezérlőpaneljének kijelzője automatikusan kikapcsol és "alvás" üzemmódba lép. Az "alvás" üzemmódban bármely vezérlőgomb első megnyomása csak a kijelzőt kapcsolja vissza, a beállításokat nem módosítja. A visszakapcsolás után bármely beállítás módosítható. Amennyiben 2 percig semmilyen módosítást nem végez, a kijelző visszalép az "alvás" módba.

- A kijelző aktiválásához nyomja meg az adagolópanel bármelyik vezérlőgombját. Ekkor megjelenik az alábbi kezdőképernyő.

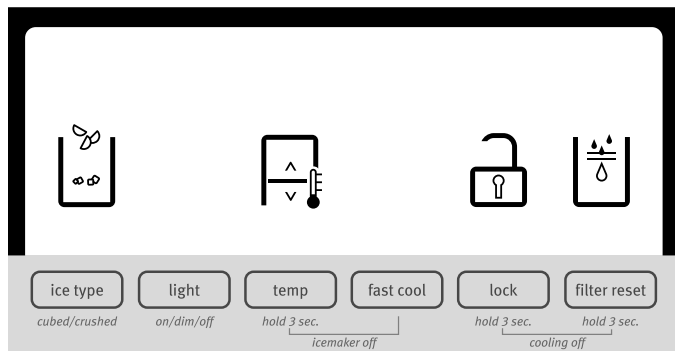

A beállítások módosítása

Kényelme érdekében a hűtőszekrényt és a fagyasztót gyári beállításokkal kapja kézhez. A hűtőszekrény első használatakor ellenőrizze, hogy a beállítások "középálláson" vannak-e. A javasolt gyári érték 3 °C a hűtőszekrény, és -18 °C a fagyasztó esetében.

FONTOS:

- Várjon 24 órát, mielőtt ételt tesz a hűtőszekrénybe. Ha a hűtőszekrény teljes lehűlése előtt tesz ételt a hűtőszekrénybe, az étel megromolhat.

MEGJEGYZÉS: A javasoltnál alacsonyabb hőmérséklet érték használata nem gyorsítja fel a rekeszek lehűlésének idejét.

- Ha hűtőszekrény vagy a fagyasztó hőmérséklete túl magas vagy túl alacsony, a beállítások módosítása előtt ellenőrizze a szellőzőnyílásokat, hogy azok nincsenek-e eltömődve.
- Az előre beállított hőmérsékletek megfelelőek a normál háztartási felhasználásnak. A beállítás akkor megfelelő, ha a tej, vagy a gyümölcslel elég hideg, és a jégkrém szilárd.
- A beállítások módosítása között várjon legalább 24 órát. A további beállítások elvégzése előtt ellenőrizze újra a hőmérsékletet.

A beállított értékek megtekintéséhez vagy módosításához nyomja meg és tartsa lenyomva 3 másodpercig a TEMP (HŐMÉRSÉKLET) gombot. A beállítások módosításakor a kijelzőn megjelenik a módosított adat.

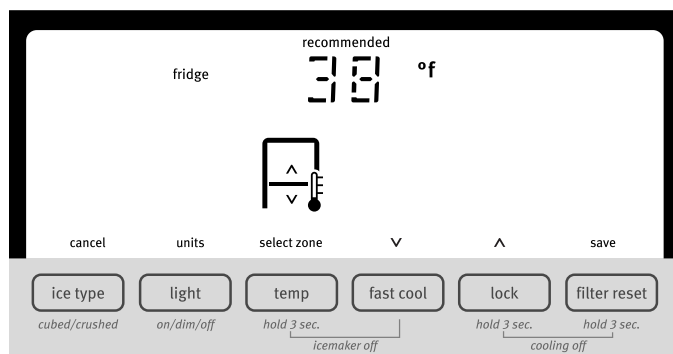

MEGJEGYZÉS: A Celsius fokok megtekintéséhez nyomja meg beállítás üzemmódban a LIGHT (VILÁGÍTÁS) gombot. A Fahrenheit fokokban történő kijelzés visszaállításához nyomja meg ismét a LIGHT (VILÁGÍTÁS) gombot.

- Beállítás üzemmódban a kijelzőn a hűtőszekrény beállított értéke és a "FRIDGE" (HŰTŐSZEKRENY) felirat jelenik meg.
- A beállított érték növeléséhez használja a LOCK (ZÁR) gombot, míg a csökkentéséhez a FAST COOL (GYORSHŰTÉS) gombot.
- Ha végzett a hűtőszekrény beállított értékeinek megtekintésével (vagy szükség esetén módosításával), a fagyasztó beállított értékeinek megjelenítéséhez nyomja meg a TEMP (HŐMÉRSÉKLET) gombot. A zóna váltásakor a kijelzőn a "FREEZER" (FAGYASZTÓ) felirat jelenik meg.
- A beállított érték növeléséhez használja a LOCK (ZÁR) gombot, míg a csökkentéséhez a FAST COOL (GYORSHŰTÉS) gombot.
- Ha végzett a hűtőszekrény és a fagyasztó beállított értékeinek megtekintésével (és szükség esetén módosításával), a beállítások mentéséhez nyomja meg a FILTER (SZŰRŐ) gombot.

MEGJEGYZÉS: Ha a módosítások mentése nélkül szeretne kilépni, nyomja meg beállítás közben az ICE TYPE (JÉGTÍPUS) gombot, vagy várjon 60 másodpercet, hogy a beállítás üzemmód automatikusan kikapcsoljon.

A hőmérséklet értékek beállításakor használja az alábbi táblázatot útmutatóként.

ÁLLAPOT:	HŐMÉRSÉKLET BEÁLLÍTÁS:
HŰTŐSZEKRENY túl hideg	HŰTŐSZEKRENY beállításának emelése 1°-kal
HŰTŐSZEKRENY túl meleg	HŰTŐSZEKRENY beállításának csökkentése 1°-kal
FAGYASZTÓ túl hideg	FAGYASZTÓ beállításának növelése 1°-kal
FAGYASZTÓ túl meleg / Túl kevés jég	FAGYASZTÓ beállításának csökkentése 1°-kal

A hűtőszekrény hőmérséklettartománya 33°F és 45°F (0°C és 7°C) között van. A fagyasztó hőmérséklettartománya -5°F és 5°F (-21°C és -15°C) között van.

Hűtés ki/bekapcsolása

Ha a hűtés ki van kapcsolva, a hűtőszekrény és a fagyasztó nem hűt.

- A hűtés kikapcsolásához tartsa lenyomva 3 másodpercig a LOCK (ZÁR) és a FILTER RESET (SZŰRŐ VISSZAÁLLÍTÁS) gombokat. Ha a hűtés ki van kapcsolva, a kijelzőn a "cooling off" (hűtés kikapcsolva) felirat jelenik meg.

FONTOS: Az adagoló véletlen lezárása vagy az egyéb beállítások módosításának elkerülése érdekében ügyeljen arra, hogy a gombokat pontosan egyszerre nyomja meg.

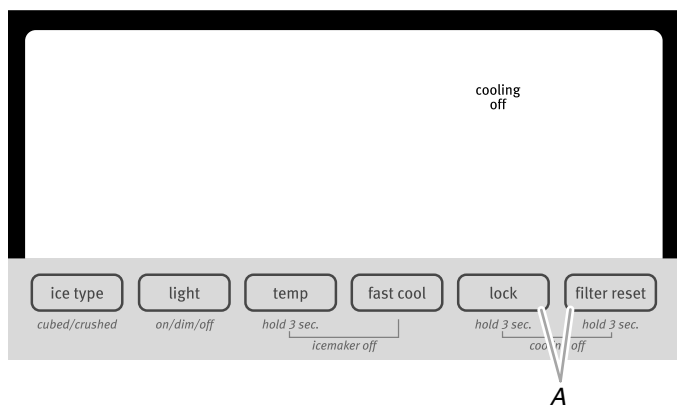

A. Nyomja meg egyszerre a LOCK (ZÁR) és a FILTER RESET (SZŰRŐ VISSZAÁLLÍTÁS) gombot.

- A hűtés visszakapcsolásához tartsa lenyomva 3 másodpercig a LOCK (ZÁR) és FILTER RESET (SZŰRŐ VISSZAÁLLÍTÁS) gombokat

További funkciók

Gyors hűtés

A gyors hűtés funkció a hűtőszekrény nagy igénybevételekor, teljes töltöttség, vagy ideiglenesen magas szobahőmérséklet esetén használható.

- A fagyasztó és a hűtőszekrény legalacsonyabb hőmérséklet beállításához nyomja meg a FAST COOL (GYORSHŰTÉS) gombot. A funkció bekapcsolásakor az adagoló kijelzőjén megjelenik a gyorshűtés ikon. A Gyorshűtés funkció 24 óráig marad bekapcsolva, ha manuálisan nem kapcsolja ki.



- A gyorshűtés funkció manuális kikapcsolásához nyomja meg ismét a FAST COOL (GYORSHŰTÉS) gombot, vagy módosítsa a hűtőszekrény hőmérsékletét. A funkció kikapcsolásakor a gyorshűtés ikon eltűnik a kijelzőről.

MEGJEGYZÉS: A fagyasztó hidegebb hőmérsékletre állítása hatására bizonyos élelmiszerek, mint például a jégkrém keményebbé válnak.

Nyitott ajtóra figyelmeztető riasztás

A nyitott ajtóra figyelmeztető riasztás akkor indul el, ha a hűtőszekrény vagy a fagyasztó ajtaja 5 percig nyitva van. és a hűtés be van kapcsolva. A riasztás 2 percenként megismétlődik. A riasztás kikapcsolásához csukja be az ajtókat. A funkció ismét aktiválódik, ha valamelyik ajtót legalább 5 percig nyitva hagyja.

MEGJEGYZÉS: Ha nyitott ajtó mellett, például a hűtőszekrény belsejének tisztításakor el szeretné némitani a hangjelzést, nyomja meg a vezérlőpanel bármelyik gombját. A hangjelzés átmenetileg kikapcsol, de a nyitott ajtóra figyelmeztető ikon továbbra is látható marad az adagoló vezérlőpaneljén.



Vízszűrő állapotjelző és a szűrő visszaállítása

A szűrő visszaállítás funkció lehetővé teszi a vízszűrő-állapot nyomon követésének újraindítását a vízszűrő minden cseréjekor. Tekintse meg a "Vízszűrő rendszer" című részt.

- Tartsa lenyomva 3 másodpercig a FILTER RESET (SZŰRŐ VISSZAÁLLÍTÁS) gombot, amíg a "Replace Filter" (Szűrő cseréje) jelzés fel nem villan.

A zöldségrekesz páratartalmának szabályozása

A nedvességtartó zöldségrekeszben szükség szerint módosíthatja a páratartalom mennyiségét. A modelltől függően válasszon a FRUIT (GYÜMÖLCS) és VEGETABLES (ZÖLDSÉG), vagy a LOW (ALACSONY) és HIGH (MAGAS) beállítások közül.

A **FRUIT/LOW (GYÜMÖLCS/ALACSONY)** (nyitott) a héjas gyümölcsök és zöldségek tárolására alkalmas beállítás.

A **VEGETABLES/HIGH (ZÖLDSÉG/MAGAS)** (zárt) a friss, leveles zöldségek tárolására alkalmas beállítás.

Jégkockakészítő és jégkockatároló

FONTOS:

- A jégkockakészítő bekapcsolása előtt öblítse át a vízrendszert. Tekintse meg a "Víz- és jégadagolók" című részt.
- A jégkockakészítő és a tárolórekesz a hűtőszekrény bal felső részén található.

A jégkockakészítő be-és kikapcsolása

A jégkockakészítő automatikusan kikapcsol. Ha a jégkockakészítő be van kapcsolva, az érzékelők automatikusan leállítják a jégkocka készítését a tárolórekesz megtelésekor. A jégkockakészítő bekapcsolva marad, és a jégkockakészítés újra indul, ha a rekesz már nincs tele.

A jégkockakészítő manuális kikapcsolásához tartsa lenyomva 3 másodpercig a TEMP (HŐMÉRSÉKLET) és FAST COOL (GYORSHŰTÉS) gombokat, amíg a kijelzőn felvillan az "Ice Maker Off" (Jégkockakészítő kikapcsolva) ikon. Ha a jégkockakészítőt kikapcsolja, az nem készít automatikusan jégkockát.

A TEMP (HŐMÉRSÉKLET) és a FAST COOL (GYORSHŰTÉS) gomb 3 másodpercig történő nyomva tartásával bekapcsol a jégkockakészítő, és az "Ice Maker Off" (Jégkockakészítő kikapcsolva) ikon eltűnik a kijelzőről.

A jégkockatároló rekesz eltávolítása és visszahelyezése

A jégkockatartó rekesz eltávolítása:

1. Fogja meg a tárolórekesz alját, és nyomja meg a kioldó gombot.
2. Húzza ki a tárolórekeszt.

A jégkockatartó rekesz visszahelyezése:

FONTOS: A jégtartály és a csiga megfelelő illeszkedéséhez elképzelhető, hogy el kell fordítani az óramutató járásával ellentétes irányba a jégtartály mögötti csigát. A megfelelő jégadagolás érdekében a jégtartó rekeszt rögzíteni kell.

1. Csúsztassa a jégtartályt a burkolat két oldalán lévő sínekbe.
2. Tolja be a jégtartályt, amíg ellenállást nem érez. Emelje fel kissé az elülső részt, és tolja be a jégtartályt, amíg kattantást nem hall.

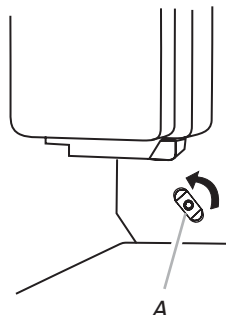

A. Csiga

Jégkockakészítés sebessége

- Az első adag jég elkészítésére hagyjon 24 órát. Vegye ki az első három adag jeget.
- A jégkockakészítő 24 óra alatt körülbelül 8-12 adag jég készítésére képes.
- A jégtermelés növeléséhez csökkentse a fagyasztó és a hűtőszekrény hőmérsékletét. Tekintse meg "A vezérlőgombok használata" című fejezetet. A beállítások módosítása között várjon 24 órát.

MEGJEGYZÉS: A fagyasztó hidegebb hőmérsékletre állítása hatására bizonyos élelmiszerek, mint például a jégkrém keményebbé válnak.

Ne feledje:

- A jég minősége a jégkockakészítőben használt víz minőségétől függ. A jégkockakészítőt ne használja lágyított vizet tartalmazó vízforrással. A vízlágyító vegyszerek (például só) károsíthatják a jégkockakészítő alkatrészeit, és nem megfelelő minőségű jeget eredményeznek. Ha mindenképpen lágyított vizet tartalmazó vízforrást kell használnia, ellenőrizze, hogy a vízlágyító megfelelően működik-e és megfelelően karban van-e tartva.
- A jégtartályban a jég feltöréséhez soha ne használjon éles tárgyakat. Ez károsíthatja a jégtartályt és az adagoló mechanizmust.
- Ne tároljon semmit a jégtároló rekeszben.

Víz- és jégadagoló

MEGJEGYZÉSEK:

- Ha a vezérlőgombokat és az adagolókarokat legalább 2 percig nem használja, az adagoló vezérlőpaneljének kijelzője automatikusan kikapcsol és "alvás" üzemmódba lép. Az "alvás" üzemmódban bármely vezérlőgomb első megnyomása csak a kijelzőt kapcsolja vissza, a beállításokat nem módosítja. A visszakapcsolás után bármely beállítás módosítható. Amennyiben 2 percig semmiféle módosítást nem végez, a kijelző visszalép az "alvás" módba.
- Ha a hűtőszekrény ajtaja nyitva van, az adagolórendszer nem működik.
- Hagyja, hogy a hűtőszekrény 24 óráig hűtse és fagyassza a vizet.
- Az első adag jég elkészítésére hagyjon 24 órát. Vegye ki az első három adag jeget.

Tisztítás, fertőtlenítés és karbantartás

FONTOS: A fertőtlenítésre vonatkozó utasítások figyelmen kívül hagyása a vízadagoló fertőzését okozhatja.

- A hűtőszekrény első használatakor, illetve a vízszűrő cseréjekor mindig öblítse ki a vízrendszert. Öntse ki az első 15 liter vizet, mely 6-7 percnyi adagolásnak felel meg (nem feltétlenül folyamatos, de mindenképp az első fogyasztást megelőzően), illetve dobja ki az első 24 órában adagolt jégkockákat.
- Amennyiben a vízadagolót több, mint 5 napig nem használja, azt javasoljuk, hogy tisztítsa meg a vízkört és öntse ki az első liter vizet.
- Ivóvíz segítségével rendszeresen tisztítsa meg a jégkockatartót.
- A vízszűrőt abban az esetben kell cserélni, ha a vezérlőpanel azt mutatja, vagy amikor a víz-/jégadagolót 30 napnál hosszabb ideig nem használja.
- A vízszűrő cseréjekor olyan élelmiszer osztályú fertőtlenítőszerrel (nátrium-hipoklorit tartalmú szer) fertőtlenítsen a jég- és/vagy vízadagoló rendszert, mely nem változtatja meg az anyagok jellemzőit, vagy használjon a szervizben kapható "Fertőtlenítő készletet". A használat előtt legalább 2 liter vízzel öblítse át a rendszert.
- A jég- és vízadagolóban található alkatrészek cseréjekor kizárólag a gyártó által biztosított eredeti pótalkatrészeket használja.

A vízrendszer átöblítése

1. A vízadagoló karjának 5 másodpercig történő lenyomásához használjon egy kemény edényt, majd engedje el 5 másodpercre. Egészen addig ismétlje, amíg a víz elkezd áramlani.
2. Miután a víz elkezd áramlani folytassa az adagolókar lenyomását és elengedését (5 másodpercig lenyomni, 5 másodpercig elengedni), míg összesen 15 liter vizet ki nem enged belőle. Ez eltávolítja a szűrőben és a vízadagoló rendszerben található levegőt, és felkészíti a szűrőt a használatra. Bizonyos háztartásokban további öblítésre is szükség lehet. Amikor a levegő eltávozott a rendszerből, a víz sugárban kezd el folyni az adagolóból.

A vízadagoló

FONTOS: A frissesség fenntartása érdekében minden héten elegendő mennyiségű vizet adagoljon.

A víz adagolásához:

1. Nyomjon neki egy kemény poharat a vízadagoló karjának.
2. Az adagolás leállításához távolítsa el a poharat.

A jégadagoló

Az adagolókar lenyomásakor jég a fagyaszóban található jégkockatartóba kerül. A jégkockakészítő kikapcsolásával kapcsolatos információkért tekintse meg a "Jégkockakészítő és jégkockatároló" című részt.

A jégkockakészítő jégkocka és jégkása előállítására is képes. A jég adagolását megelőzően az ICE TYPE (JÉGTÍPUS) gomb segítségével válassza ki kívánt jég típusát.

A képernyőn megjelenik, hogy milyen típusú jeget választott ki.



CRUSHED
(JÉGKÁSA)



CUBED
(JÉGKOCKA)

A jégkása elkészítéséhez az adagolás előtt a készülék összetöri a jégkockákat. Emiatt a jégkása adagolása egy kicsivel tovább tarthat. A jégzúzóból jövő hang teljesen normális, a jég mérete eltérő lehet. Amikor átvált a jégkásáról a jégkockára, egy kevés jégkását adagol a rendszer az első jégkocka előtt.

A jég adagolásához:

1. Győződjön meg róla, hogy a megfelelő típusú jég van-e kiválasztva. A jégkocka és a jégkása közti átváltáshoz nyomja meg az ICE TYPE (JÉGTÍPUS) gombot.

FIGYELEM



Vágásveszély

**A jég adagolásához kemény poharat használjon.
Ennek elmulasztása esetén megvághatja magát.**

2. Nyomjon neki egy kemény poharat a jégadagoló karjának. Tartsa közel a poharat az adagoló nyílásához, hogy a jég ne esse a poháron kívülre.

FONTOS: A jégadagoló bekapcsolásához ne nyomja neki túlságosan erősen a poharat a karnak. Ha erősen nyomja a kart, attól a jégadagoló nem fog gyorsabban működni, illetve nem fog több jeget adni.

3. Az adagolás leállításához távolítsa el a poharat.

MEGJEGYZÉS: A pohár kartól történő eltávolítását követő 10 másodpercig folytatódhat a jég adagolása. Az adagolást követő néhány másodpercig az adagoló a továbbiakban is adhat ki hangot.

Az adagoló világítása

Az adagoló használatakor a világítás automatikusan bekapcsol. Amennyiben folyamatosan szeretné használni a világítást, válassza az ON (BE) vagy DIM (SÖTÉTÍTÉS) opció valamelyikét. A kijelző kijelzi, hogy éppen melyik üzemmód van kiválasztva.



ON (BE)



DIM (SÖTÉTÍTÉS)

ON: Nyomja meg a LIGHT (VILÁGÍTÁS) gombot az adagoló világításának bekapcsolásához.

DIM (SÖTÉTÍTÉS): Nyomja meg ismét a LIGHT (VILÁGÍTÁS) gombot, a DIM (SÖTÉTÍTÉS) mód bekapcsolásához. Az adagoló világítása bekapcsolva marad, de kisebb intenzitással világít.

OFF (KI): Nyomja meg harmadszor a LIGHT (VILÁGÍTÁS) gombot az adagoló világításának kikapcsolásához.

Az adagoló lámpái nem cserélhető LED-ekkel működnek. Amennyiben azt tapasztalja, hogy az adagoló világítása nem működik, további információkért tekintse meg a "Hibaelhárítás" című fejezetet.

Az adagoló zárolása

Az egyszerűbb tisztítása vagy a gyermekek és állatok által végzett, nem szándékos adagolás elkerülése érdekében az adagoló lezárható.

MEGJEGYZÉS: A zár funkció nem kapcsolja le a hűtőszekrény, a jégkockakészítő vagy az adagoló világításának áramellátását. Egyszerűen csak a vezérlőgombokat és az adagolókarokat kapcsolja ki. A jégkockakészítő kikapcsolásával kapcsolatos információkért tekintse meg a "Jégkockakészítő és jégkockatároló" című részt.

- Az adagoló lezárásához nyomja meg és 3 másodpercig tartsa lenyomva a LOCK (ZÁR) gombot.
- Az adagoló feloldásához nyomja meg és ismét tartsa lenyomva a LOCK (ZÁR) gombot.

A kijelző kijelzi, ha az adagoló le van zárva.



LOCKED
(LEZÁRVA)



UNLOCKED
(FELOLDVA)

Vízszűrő rendszer

A vízszűrő a hűtőszekrény belső részének jobb felső sarkában található.

Vízszűrő állapotjelző

Ha vízszűrőt szerel be a hűtőszekrénybe, a vízszűrő állapotjelzői segítenek Önnek meghatározni, hogy mikor van szükség a vízszűrő cseréjére.

- A vízszűrő állapotjelző ikonja Normál ikonról (kék víz) Rendelésre (piros hullámok) és Szűrő rendelése (narancs) ikonra vált, ha a szűrő vízkapacitásának 90%-a áthaladt a szűrőn, VAGY a szűrő beszerelése óta 5 hónap eltelt.
- A piros "Replace Filter" (Szűrő cseréje) ikon világít és adagolás közben villog, ha a szűrő vízkapacitásának 90%-a áthaladt a szűrőn, VAGY a szűrő beszerelése óta 6 hónap eltelt. A Replace (Csere) fény felvillanásakor a szűrőt azonnal ki kell cserélni.
- A szűrő cseréjére vonatkozó figyelmeztetés megjelenését követő 14 nappal a "Replace Filter" (Szűrő cseréje) és a "water" (víz) ikonok folyamatosan világítanak és adagolás közben villognak. Emellett az adagolást követően a készülék három figyelmeztető hangjelzést ad ki.

Az eldobható vízszűrőt legalább fél évente ki kell cserélni. Ha a vízadagoló vagy a jégkockakészítő vízáramlása a 6 hónap letelte előtt észrevehetően lecsökken, cserélje gyakrabban a vízszűrőt.

A vízszűrő állapotának visszaállítása

A vízszűrő cseréje után állítsa vissza a vízszűrő állapotát. Tartsa lenyomva 3 másodpercig a kijelző FILTER RESET (SZÜRŐ VISSZAÁLLÍTÁSA) gombját. A rendszer visszaállításakor az állapotjelző a szűrő cseréje (piros) ikonról normál (fehér hullámok és vízcsepp) ikonra vált.

A vízszűrő cseréje

FONTOS: A vízrendszerbe került levegő következtében a víz és a szűrő kilökődhet. A szűrő vagy a kék megkerülőszelep eltávolítása előtt legalább 2 perccel engedje le a vizet.

1. A szűrő eléréséhez tolja felfelé a vízszűrő borításának bordázott részét.
2. Az eltávolításhoz fordítsa el a szűrőt az óramutató járásával ellentétes irányba.
3. Távolítsa el az új szűrőről a szigetelő címkét, és helyezze a szűrő végét a szűrőfejbe.
4. Fordítsa el teljesen a szűrőt az óramutató járásával egyező irányba. Zárja le a szűrő borítását.
5. Öblítse ki a vízrendszert. Tekintse meg a "Víz- és jégadagolók" című részt.

MEGJEGYZÉS: Az adagolórendszer vízszűrő nélkül is használható. Ilyenkor a víz nem kerül szűrésre. Ha ezt a lehetőséget választja, cserélje ki a szűrőt a kék megkerülőcső sapkájára.

A HŰTŐSZEKRÉNY ÁPOLÁSA

Tisztítás

 **FIGYELEM**



Robbanásveszély

Nem gyúlékony tisztítószerrel használjon.

Ennek elmulasztása halált, robbanást vagy tüzet okozhat.

A hűtőszekrény és a fagyasztó rész is automatikusan leolvasztja magát. A kellemetlen szagok kialakulásának elkerülése érdekében azonban célszerű havonta egyszer kitararítani mindkét részt. A kifröccsent dolgokat azonnal törölje fel.

FONTOS:

- Mivel az egyes rekeszek között levegő kering, ezért az egyik rekeszben kialakult kellemetlen szagok átkerülnek a többi rekeszbe is. A szagok megszüntetéséhez minden rekeszt alaposan ki kell tisztítani. A kellemetlen szagok elkerüléséhez csomagolja be rendszeresen az ételeket.
- Ne használjon súrolószert vagy durva tisztítószerrel (pl. ablaktisztító spray-t, súrolószert, gyúlékony folyadékot, tisztító viaszt, koncentrált tisztítószerrel, körömlakklemosót, fehérítőt vagy petróleum tartalmú terméket). Ne használjon papírtörölt, dörzsit, vagy más durva tisztító eszközt, ami megkarcolhatja a hűtőszekrényt.

A belső részek megtisztítása

1. Húzza ki a hűtőszekrényt, vagy kapcsolja le az áramforrást.
2. Egy tiszta szivacs vagy puha törölröngy, valamint enyhén tisztítószeres meleg víz segítségével törölgesse meg, öblítse le, majd szárítsa meg alaposan a kivehető részeket és a belső felületeket.
3. Dugja be a hűtőszekrényt vagy kapcsolja vissza az áramforrást.

Az adagolópanel érintőképernyőjének tisztítása

1. A kijelző letörlése előtt győződjön meg róla, hogy a hűtő ki van húzva a konnektorból – így elkerülheti, hogy a beállítások véletlenül elállítódjanak.
2. Tegyen egy kevés enyhe tisztítószerrel meleg vízbe. Nedvesítsen meg egy puha, szőszmentes rongyot az oldattal, és finoman törölgesse meg vele a kijelzőt.
MEGJEGYZÉS: Közvetlenül a kijelzőre ne fúljon folyadékot, és ügyeljen rá, hogy nedves, de ne vizes rongyot használjon a törölgetéshez.
3. Dugja be a hűtőszekrényt vagy kapcsolja vissza az áramforrást.

A külső felületek tisztítása

1. Húzza ki a hűtőszekrényt, vagy kapcsolja le az áramforrást.
2. Egy tiszta szivacs vagy puha törölröngy, valamint enyhén tisztítószeres meleg víz segítségével törölgesse meg, öblítse le, majd szárítsa meg alaposan a rozsdamentes acél és a festett fém elemeket a hűtőszekrény külsején.
3. Dugja be a hűtőszekrényt vagy kapcsolja vissza az áramforrást.

A kondenzátor tisztítása

Átlagos otthoni környezet esetén a kondenzátort nem kell rendszeresen tisztítani. Ha a környezet a szokottnál zsírosabb vagy koszosabb, vagy ha háziállatokat tart, akkor a kondenzátort 2-3 havonta kell megtisztítani a maximális hatékonyság biztosítása érdekében.

A kondenzátor tisztításához:

1. Húzza ki a hűtőszekrényt, vagy kapcsolja le az áramforrást.
2. Távolítsa el az alaprácsot.
3. Egy puha sörtéjű kefével ellátott porszívó segítségével tisztítsa meg a rácst, a rács mögötti részt és a kondenzátor elülső részét.
4. Ha végzett, tegye vissza a rácst.
5. Dugja be a hűtőszekrényt vagy kapcsolja vissza az áramforrást.

Az izzó cseréje

FONTOS: A hűtőszekrényben használt izzók különleges izzók, melyek hagyományos izzóként, helyiség világítására nem használhatók (244/2009 EC rendelet).

MEGJEGYZÉS: Nem minden izzó illik a hűtőszekrénybe. Az izzó megválasztásánál ügyeljen az izzó méretére, formájára és teljesítményére (max. 40 watt).

- Az adagoló lámpái nem cserélhető LED-ekkel működnek.
- Egyes modelleken a belső világításról LED-ek gondoskodnak, amit nem lehet cserélni.
- Egyes modelleken LED-ek és hagyományos izzók egyaránt találhatóak.

Izzó cseréjéhez:

1. Húzza ki a hűtőszekrényt, vagy kapcsolja le az áramforrást.
2. Távolítsa el az izzó burkolatát (ha szükséges).

- Nyomja össze az izzó burkolatának két oldalát, miközben lefelé húzza azt az eltávolításhoz.

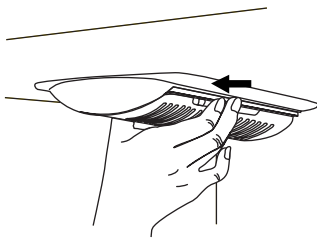

3. Cserélje ki a kiégett izzót legfeljebb 40 wattos hűtőszekrény izzóval.
4. Tegye vissza a burkolatot: ehhez először illessze be a fűleket, majd pattintsa a helyére.
MEGJEGYZÉS: A burkolat épségének megőrzése érdekében ne fejtessen ki túlzott erőt a burkolaton.
5. Dugja be a hűtőszekrényt vagy kapcsolja vissza az áramforrást.

HIBAEELHÁRÍTÁS

Mielőtt segítségért fordulna, próbálja ki az alábbi javaslatokat.

A hűtőszekrény üzemképessége

A hűtőszekrény nem üzemel

- **Be van dugva?** Dugja be a tápkábelt a konnektorba.
- **Működik a konnektor?** Dugjon be egy lámpát a konnektorba, és ellenőrizze, hogy az működik-e.
- **Nem olvadt ki a lakás biztosítóka? Nem lépett működésbe az árammegszakító?** Cserélje ki a biztosítékot / állítsa vissza az árammegszakítót. Ha a probléma továbbra is fennáll, hívjon villanyszerelőt.
- **Működnek a vezérlőgombok?** Győződjön meg róla, hogy működnek-e a hűtőszekrény vezérlőgombjai. Tekintse meg "A vezérlőgombok használata" című fejezetet.
- **Új üzembe helyezés?** Az üzembe helyezést követően adjon 24 órát a hűtőszekrénynek, hogy teljesen lehűljön.
MEGJEGYZÉS: Attól, hogy a hőmérsékletszabályzót a leghidegebb fokozatba állítja, még nem fog gyorsabban lehűlni a hűtő.

Úgy tűnik, hogy a motor túl sokat jár

Mivel a hűtőszekrény valószínűleg nagyobb hatásfokú kompresszorral és ventilátorokkal van ellátva, mint korábbi hűtője, ezért előfordulhat, hogy ez hosszabb ideig jár. Az egység ezenkívül még tovább járhat, ha a helyiség hőmérséklete magas, ha sok étel van a hűtőben, ha a hűtő ajtaját gyakran nyitogatja, vagy ha a hűtő ajtaját sokáig nyitva hagyja.

A hűtőszekrény zajosnak tűnik

A hűtőszekrény az évek során egyre halkabb lett. Ezért előfordulhat, hogy olyan hangokat hall a hűtőszekrény felől, melyeket régi hűtőjénél nem tapasztalt. Az alábbiakban felsorolunk pár olyan hangot, ami az üzemelés során a normál működéshez tartozik.

- **Zümmögés** – ezt akkor hallani, amikor a vízcsap megnyílik, hogy a hűtő feltöltse a jégkockakészítőt.
- **Pulzálás** – a ventilátorok/kompresszor beállítása módosul a teljesítmény optimalizálása érdekében.
- **Sziszegés/zörgés** – áramlik a hűtőközeg, mozgás van a vízvezetékben, vagy a hűtőszekrényre tett dolgok adják ki.
- **Sistergés/csobogás** – víz csöpög a fűtőegységre a leolvasztási ciklus során.
- **Pattogás** – a belső falak hőtágulása/összehúzódása, különösen az első lehűtés során.
- **Vízfolyás** – akkor hallható, amikor olvad a jég a leolvasztási ciklus során, és víz folyik a leeresztő teknőbe.

- **Recsegés/ropogás** – akkor hallható, amikor a jégkockakészítő jeget ad ki.

Az ajtók nem záródnak rendesen

- **Akadályozza valami az ajtó becsukását?** Igazítsa úgy az ételeket, hogy azoktól be lehessen csukni a hűtőszekrény ajtaját.
- **Nincs útban a fiók vagy a polc?** Tolja vissza a helyére a fiókot/polcot.

Nehezen nyílnak az ajtók

⚠ FIGYELEM



Robbanásveszély

Nem gyúlékony tisztítószer használjon.

Ennek elmulasztása halált, robbanást vagy tüzet okozhat.

- **Koszor vagy ragad a szigetelés?** Tisztítsa meg a szigetelést és a kontaktfelületeket enyhén szappanos meleg vízzel. Öblítse le és törölje szárazra.

Hőmérséklet és páratartalom

Túl alacsony a hőmérséklet

- **Új üzembe helyezés?** Az üzembe helyezést követően adjon 24 órát a hűtőszekrénynek, hogy teljesen lehűljön.
- **Az ajtókat gyakran kinyitja vagy nyitva felejt?** Meleg levegő jut be a hűtőszekrénybe. Az ajtó nyitásakor a rést csökkentse minimálisra és tartsa teljesen becsukva az ajtókat.
- **Sok ételt tett be a hűtőbe?** Várjon pár órát, hogy a hűtőszekrény lehűljön a normál hőmérsékletre.
- **A vezérlőgombok megfelelően vannak beállítva a környezeti körülményekhez?** Állítsa hidegebb fokozatra a hőmérsékletszabályzót. 24 óránként ellenőrizze a

hőmérsékletet. Tekintse meg "A vezérlőgombok használata" című fejezetet.

Túl hideg van a hűtőszekrényben

- **A hűtőszekrény szellőzője nincs eltakarva?** Ha a hűtőszekrény tetején, bal oldalán, hátsó felén lévő szellőző el van takarva, akkor a hűtőszekrény nagyon lehűl. Hagyja szabadon a szellőzőket.
- **A helyén van a jégkockatároló?** Lásd: "Jégkockakészítő és jégkockatároló".
- **A vezérlőgombok megfelelően vannak beállítva a környezeti körülményekhez?** Állítsa melegebb fokozatra a hőmérsékletszabályzót. 24 óránként ellenőrizze a hőmérsékletet. Tekintse meg "A vezérlőgombok használata" című fejezetet.

Pára csapódott le a hűtő belsejében

MEGJEGYZÉS: Egy kevés páralecsapódás normális jelenség.

- **Párás a helyiség?** Ez elősegíti a páralecsapódást.
- **Az ajtókat gyakran kinyitja vagy nyitva felejt?** Párás levegő jut be a hűtőszekrénybe. Az ajtó nyitásakor a rést csökkentse minimálisra és tartsa teljesen becsukva az ajtókat.

Jég és víz

A jégkockakészítő nem csinál jeget, vagy csak kevés jeget csinál

- **A hűtőszekrény vízforráshoz van csatlakoztatva és az elzárószelep meg van nyitva?** Csatlakoztassa a hűtőszekrényt a vízforráshoz és nyissa ki teljesen az elzárószelepet.
- **A vízforrás csöve megcsavarodott?** A vezeték megcsavarodása csökkentheti a víz áramlási sebességét. Egyenesítse ki a vízcövet.
- **Be van kapcsolva a jégkockakészítő?** Győződjön meg róla, hogy a jégkockakészítő be van-e kapcsolva. Lásd: "Jégkockakészítő és jégkockatároló".
- **Új üzembe helyezés?** A jégkockakészítő üzembe helyezését követően várjon 24 órát a jégkockakészítés megkezdésével. Az első jégkockák elkészülésére 72 órát kell várni.
- **A hűtőszekrény ajtajai teljesen csukva vannak?** Csukja be erősen az ajtót. Amennyiben az ajtó nem csukódik be teljesen, tekintse meg az "Ajtok nem csukódnak be teljesen" című fejezetet.
- **Távolított el nagy mennyiségű jeget mostanában?** Hagyon 24 órát a jégkockakészítő számára, hogy több jég legyen.
- **Jégkocka akadt el a jégkockakészítő kiadókárában?** A kiadó kar segítségével adagoljon jeget egy tálkába.
- **Be van szerelve a hűtőszekrénybe a vízsűrű?** Távolítsa el a szűrőt és használja a jégkockakészítőt. Ha a jégmennyiség javul, akkor lehet, hogy a szűrő el van tömítődve, vagy rosszul van behelyezve. Cserélje ki a szűrőt vagy szerelje vissza megfelelően.
- **Reverz ozmózis vízsűrű-rendszer van csatlakoztatva a hideg vízforráshoz?** Ez csökkentheti a víz nyomását.

A jégkockák üregesek vagy túl aprók

MEGJEGYZÉS: Ez azt jelzi, hogy alacsony a víznyomás.

- **A vízelzáró csap nincs teljesen megnyitva?** Nyissa meg teljesen a vízelzáró csapot.
- **A vízforrás csöve megcsavarodott?** A vezeték megcsavarodása csökkentheti a víz áramlási sebességét. Egyenesítse ki a vízcövet.
- **Be van szerelve a hűtőszekrénybe a vízsűrű?** Távolítsa el a szűrőt és használja a jégkockakészítőt. Ha a jégminőség javul, akkor lehet, hogy a szűrő el van tömítődve, vagy rosszul van behelyezve. Cserélje ki a szűrőt vagy szerelje vissza megfelelően.
- **Reverz ozmózis vízsűrű-rendszer van csatlakoztatva a hideg vízforráshoz?** Ez csökkentheti a víz nyomását.
- **További kérdései vannak a víznyomással kapcsolatban?** Hívjon vízszereelőt!

Rossz ízű, büdös vagy szürkés színű jég

- **Újonnan lett bekötve a víz?** Az új bekötés elszíneződést vagy mellékíz eredményezhet.
- **Túl sokáig tárolta a jeget?** Dobja ki a jeget. Öblítse ki a jégkockatartót. Hagyon 24 órát a jégkockakészítő számára, hogy több jég legyen.
- **Átvette az étel szagát a jégkocka?** Légmentesen zárt, nedvességbiztos módon tárolja az ételeket.
- **Vannak ásványi anyagok (pl. kén) a vízben?** Lehet, hogy be kell szerelni egy vízsűrűt az ásványi anyagok kiszűrésére.
- **Be van szerelve a hűtőszekrénybe a vízsűrű?** Ha a jég szürkés vagy sötét színű, akkor ki kell tisztítani a vízsűrű-rendszert. Új vízsűrű beszerelése előtt öblítse át a vízrendszert. Ha szükséges, cserélje ki a vízsűrűt. Tekintse meg a "Vízsűrű rendszer" című részt.

A víz- és jégadagoló nem működik megfelelően

- **A hűtőszekrény vízforráshoz van csatlakoztatva és az elzárószelep meg van nyitva?** Csatlakoztassa a hűtőszekrényt a vízforráshoz és nyissa ki teljesen az elzárószelepet.
- **A vízforrás csöve megcsavarodott?** Egyenesítse ki a vízcövet.
- **Új üzembe helyezés?** Öblítse ki és tölts fel a vízrendszert. Tekintse meg a "Víz- és jégadagolók" című részt.
- **A víznyomás szintje eléri a 35 psi-t (241 kPa-t)?** A vízvezeték nyomása határozza meg az adagoló teljesítményét.
- **Be van szerelve a hűtőszekrénybe a vízsűrű?** Távolítsa el a szűrőt és használja az adagolót. Ha a vízsebesség javul, akkor lehet, hogy a szűrő el van tömítődve, vagy rosszul van behelyezve. Cserélje ki a szűrőt vagy szerelje vissza megfelelően.
- **A vízadagoló "pontos adagolás" funkciója nem működik pontosan?** Kalibrálja a vízadagolót. Tekintse meg a "Víz- és jégadagolók" című részt.
- **A hűtőszekrény ajtajai teljesen csukva vannak?** Csukja be erősen az ajtót. Amennyiben az ajtó nem csukódik be teljesen, tekintse meg az "Ajtok nem csukódnak be teljesen" című fejezetet.
- **Mostanság levette az ajtókat?** Győződjön meg róla, hogy a vízadagoló vezeték/cső szerelvénye megfelelően vissza lett csatlakoztatva a hűtőszekrény ajtajának tetején. Lásd: "A hűtőszekrény ajtajai és fiókja".
- **Reverz ozmózis vízsűrű-rendszer van csatlakoztatva a hideg vízforráshoz?** Ez csökkentheti a víz nyomását.

Víz szivárog az adagolórendszerből

MEGJEGYZÉS: Adagolás után egy-két vízcsepp normális.

- **Nem tartotta kellő ideig az adagoló alatt a poharat?** Tartsa a poharat az adagoló alatt 2-3 másodpercig még az után, hogy elengedte az adagoló karját.
- **Új üzembe helyezés?** Öblítse ki a vízrendszert. Tekintse meg a "Víz- és jégadagolók" című részt.
- **Mostanság cserélt vízsűrőt?** Öblítse ki a vízrendszert. Tekintse meg a "Víz- és jégadagolók" című részt.

Az adagolóból jövő víz meleg

MEGJEGYZÉS: A vízadagolóból jövő vizet csak 10 °C-ra hűti a berendezés.

- **Új üzembe helyezés?** Az üzembe helyezést követően adjon 24 órát a víznek, hogy teljesen lehűljön.
- **Mostanság sok vizet engedett ki az adagolóból?** Adjon 24 órát a víznek, hogy teljesen lehűljön.
- **Nem használta mostanában a vízadagolót?** Előfordulhat, hogy az első pohár víz nem hideg. Öntse ki az első pohár vizet.
- **Hidegvíz vezetékhez van csatlakoztatva a hűtőszekrény?** Győződjön meg róla, hogy a hűtőszekrény hidegvíz vezetékhez van-e csatlakoztatva.



Холодильник с нижней морозильной камерой

Руководство по
использованию и
обслуживанию

Содержание 2

Содержание

ТЕХНИКА БЕЗОПАСНОСТИ	2	ЭКСПЛУАТАЦИЯ ХОЛОДИЛЬНИКА	7
Содержание	2	Открывание и закрывание дверок	7
Правильная утилизация старого холодильника.....	3	Использование элементов управления.....	7
ИНСТРУКЦИИ ПО УСТАНОВКЕ	4	Регулировка влажности в контейнерах для овощей	8
Распаковка холодильника	4	Блок для приготовления льда и отсек для хранения	9
Подготовка к использованию	4	Диспенсеры для воды и льда.....	9
Требования к месту установки	5	Система фильтрации воды	11
Установка и снятие ручек	5	УХОД ЗА ХОЛОДИЛЬНИКОМ	11
Установка и снятие дверок и петель.....	6	Очистка	11
Подключение к водоснабжению	6	Замена лампочки	12
Регулировка дверок	6	УСТРАНЕНИЕ НЕИСПРАВНОСТЕЙ	12
		Работа холодильника	12
		Температура и влажность	13
		Лед и вода.....	13

ТЕХНИКА БЕЗОПАСНОСТИ

Ваша безопасность и безопасность окружающих очень важна.

В этом руководстве и на корпусе прибора вы найдете множество сообщений с правилами безопасности. Обязательно читайте их и следуйте рекомендациям.



Этот символ предупреждает об опасности.

Этот символ предупреждает о том, что вы или окружающие вас люди могут получить травму или погибнуть.

Перед каждым сообщением об опасности стоит соответствующий символ и слово **ОПАСНО!** или **ВНИМАНИЕ!** Эти слова означают следующее:

⚠ ОПАСНО!

Вы можете погибнуть или получить серьезную травму, если не будете в точности соблюдать инструкции.

⚠ ВНИМАНИЕ!

Вы можете погибнуть или получить серьезную травму, если не будете соблюдать инструкции.

В каждом сообщении вы найдете информацию о том, в чем состоит опасность, как снизить вероятность травмы и что может произойти, если не следовать инструкциям.

ВАЖНЫЕ ПРАВИЛА БЕЗОПАСНОСТИ

ВНИМАНИЕ! Чтобы снизить риск пожара, поражения электрическим током и травм при использовании холодильника, соблюдайте следующие базовые правила:

- Включите холодильник в заземленную розетку.
- Не вынимайте штырь заземления.
- Не пользуйтесь переходниками.
- Не пользуйтесь удлинителями.
- Отключайте холодильник от сети перед обслуживанием.
- Установите на место все детали и панели, прежде чем включать холодильник.
- Снимите дверцы старого холодильника.
- Используйте негорючие моющие средства.
- Не пользуйтесь механическими, электрическими и химическими средствами для ускорения процесса разморозки (за исключением рекомендованных производителем).
- Не храните бензин, воспламеняющиеся жидкости и газы и не пользуйтесь ими рядом с холодильником и другими электроприборами. Их пары могут стать причиной пожара или взрыва.
- Не храните взрывоопасные вещества, например аэрозоли с горючими пропеллентами, в холодильнике.
- Не используйте и не кладите электроприборы внутрь камер холодильника (за исключением явно одобренных производителем).
- Для перемещения и установки холодильника нужно не менее двух человек.
- Отключите питание перед установкой блока для приготовления льда (относится к моделям, в которые можно установить такой блок).
- Работы по подведению воды и установке блока для приготовления льда должен выполнять квалифицированный технический специалист.
- Используйте прочный стакан при получении льда из диспенсера (он есть не на всех моделях).
- Не ешьте кубики льда, которые только что взяли из морозильной камеры: это может привести к обморожению.
- Не глотайте содержимое пузырей со льдом, хотя оно и не токсично (они есть не во всех моделях).
- Прибором не должны пользоваться люди (в том числе дети) с ограниченными физическими, сенсорными или умственными способностями, а также те, у кого недостаточно опыта и знаний. Использование прибора возможно только под контролем человека, ответственного за их безопасность.
- Во избежание риска того, что ребенок окажется запертым в холодильнике, не позволяйте детям играть и прятаться внутри него.
- Если кабель питания поврежден, его должен заменить представитель производителя, специалист сервисного центра или другой квалифицированный специалист, во избежание несчастных случаев.

СОХРАНИТЕ эту инструкцию!

Правильная утилизация старого холодильника

ВНИМАНИЕ!

Опасность задохнуться

Снимите дверцы старого холодильника.

Несоблюдение этого правила может привести к смерти или повреждению мозга.

ВАЖНО: Ребенок может залезть в холодильную камеру и задохнуться. Старые холодильники являются источником опасности, даже если их оставили "только на несколько дней." Выбрасывая холодильник, соблюдайте приведенные здесь правила. Это поможет избежать несчастных случаев.

Прежде чем выбросить холодильник или морозильник, сделайте следующее:

- Перед отправкой на свалку обрежьте кабель питания, чтобы холодильник нельзя было включить.
- Снимите дверцы, чтобы ребенок не мог оказаться запертым внутри холодильника.

- Не снимайте полки, чтобы сложнее было забраться внутрь.

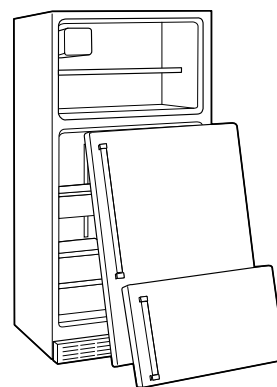

Отправка на свалку и утилизация

ВАЖНО: Соблюдайте действующие правила утилизации отходов. Холодильник необходимо отвезти в специальный центр приема старой техники. Не оставляйте старый холодильник без присмотра даже на несколько дней, поскольку он является потенциальным источником опасности для детей.

- При производстве прибора использовались материалы, пригодные для вторичной переработки. Прибор соответствует требованиям Директивы ЕС 2002/96/ЕС об Утилизации электрического и электронного оборудования (WEEE). Соблюдая правила утилизации, вы помогаете предотвратить возможные негативные последствия для окружающей среды и здоровья людей.

- Такой значок на корпусе прибора или в сопутствующей документации говорит о том, что прибор не следует выбрасывать вместе с бытовыми отходами — его нужно отвезти на утилизацию в специальный центр сбора электрического и электронного оборудования. 
- Дополнительную информацию о ремонте, обслуживании и утилизации техники можно получить в соответствующей государственной службе, в службе по сбору отходов или в магазине, где приобрели прибор.
- В данном приборе хлорфторуглероды не используются. В качестве хладагента в змеевик залит R134a (гидрофторуглерод) или R600a (углеводород) (см. шильду внутри прибора).
- Если в приборе используется изобутан (R600a), обратите внимание: изобутан — это природный газ, безопасный для окружающей среды, но горючий. Следите за тем, чтобы трубы змеевика не были повреждены.
- В приборе могут использоваться фторсодержащие парниковые газы, подпадающие под требования Киотского протокола; газ-хладагент находится внутри герметично замкнутой системы. Хладагенту R134a присвоен индекс потенциала глобального потепления (GWP) 1300.

Заявление о соответствии

- Данный прибор разработан для хранения пищевых продуктов и произведен в соответствии с требованиями Стандарта СЕ 1935/2004.
- Данный прибор спроектирован, произведен и продается в соответствии со следующими стандартами:
 - Положения о безопасности, входящие в Директиву по низковольтному электрооборудованию 2006/95/СЕ (которая заменила директиву 73/23/СЕЕ и последующие дополнения к ней).
 - Требования к уровням защиты, входящие в Директиву по ЭМС (электромагнитная совместимость) 2004/108/ЕС.

ИНСТРУКЦИИ ПО УСТАНОВКЕ

Распаковка холодильника

ВАЖНО: Распаковывать и подключать холодильник должен квалифицированный специалист, соблюдая приведенные здесь инструкции по установке.

ВНИМАНИЕ!

Очень тяжелый предмет

Для перемещения и установки холодильника нужно не менее двух человек.

Несоблюдение этого правила может привести к повреждению спины и другим травмам.

Распаковка

- Прежде чем включать холодильник, снимите клейкую ленту и удалите остатки клея. Нанесите небольшое количество жидкого средства для мытья посуды на те места, где остался клей. Смойте средство теплой водой и вытрите насухо.

- Для удаления клейкой ленты и клея нельзя использовать острые инструменты, спирт, легковоспламеняющиеся жидкости и абразивные чистящие средства. Они могут повредить поверхность холодильника. Дополнительную информацию см. в разделе «Техника безопасности».

При перемещении холодильника учитывайте следующее:

Холодильник тяжелый. Если нужно переместить холодильник для очистки или технического обслуживания, застелите пол картоном или ДСП, чтобы не повредить напольное покрытие. Перетаскивайте холодильник строго в вертикальном положении. Не пытайтесь его качать или перекидывать с угла на угол, так как это приведет к повреждению напольного покрытия.

- Распаковав холодильник, проверьте, чтобы он не был поврежден и чтобы дверцы закрывались надлежащим образом. О любых повреждениях необходимо сообщить продавцу в течение 24 часов с момента доставки.
- Выбросьте или отправьте на утилизацию упаковочные материалы. Если на упаковке есть такой символ, значит, она полностью пригодна для вторичной переработки. Соблюдайте действующие правила утилизации отходов. Не давайте упаковочные материалы (полиэтиленовые пакеты, пенопласт и т.д.) детям, так как подобные предметы потенциально опасны. 

Подготовка к использованию

ВАЖНО:

- Чтобы при использовании холодильника возникало как можно меньше проблем, прочтите данное руководство по эксплуатации. В нем содержится описание прибора и полезные советы.
- Подождите как минимум 2 часа, прежде чем включать холодильник. Это нужно для эффективной работы контура с хладагентом.

Требования к электропитанию

ВАЖНО: Устанавливать и подключать холодильник к сети должен квалифицированный специалист, соблюдая инструкции производителя и требования действующего законодательства.

- Холодильник должен подключаться к сети с напряжением 220-240 В, 10 А, 50/60 Гц.
- Убедитесь, что напряжение, указанное на шильде, соответствует напряжению вашей домашней сети.
- Устройство нужно установить так, чтобы его можно было отключить от источника питания, вынув вилку из розетки или перекрыв двухпозиционный выключатель, установленный выше разъема питания.
- Модификацию и замену кабеля питания должен производить только квалифицированный специалист или сотрудник отдела послепродажного обслуживания.

Очистка перед использованием

Сняв все упаковочные материалы, вымойте холодильник изнутри, прежде чем начинать им пользоваться. См. инструкции в разделе «Уход за холодильником».

Важная информация о стеклянных полках и крышках:

Не мойте полки и крышки горячей водой, пока стекло холодное. От резкого перепада температур или от физического воздействия, например удара, полка или крышка может треснуть. Закаленное стекло рассыпается на множество маленьких осколков. Это нормально. Стеклянные полки и крышки тяжелые. Берите их двумя руками, чтобы не уронить.

Хранение продуктов

- Холодильная камера используется только для хранения свежих продуктов, морозильная камера — для хранения замороженных продуктов, для замораживания продуктов и для приготовления кубиков льда.
- Не ставьте стеклянную посуду с жидкостями в морозильную камеру, потому что стекло может лопнуть.
- Не кладите неупакованные продукты в холодильник.

Требования к месту установки

⚠ ВНИМАНИЕ!



Опасность взрыва

Храните воспламеняющиеся и летучие вещества в стороне от холодильника.

Несоблюдение этого правила может привести к смерти, взрыву или пожару.

Холодильник нужно поставить и выровнять так, чтобы поверхность, на которой он стоит, могла выдержать вес холодильника, а вокруг было достаточно места для размещения прибора и его использования.

ВАЖНО: Холодильник предназначен для использования внутри помещений (в квартире и т. п.):

- В обеденных зонах для сотрудников магазинов, офисов и т. д.
- На фермах, в гостиницах, мотелях и других зданиях жилого типа.
- В миниотелях, предлагающих постояльцам завтрак.

Вентиляция

Холодильник нужно установить в сухом, хорошо проветриваемом месте.

Для обеспечения необходимой вентиляции по бокам холодильника и над ним должно оставаться по $\frac{1}{2}$ " (1,25 см) свободного пространства. За холодильником должно быть 1" (2,54 см) свободного пространства. Если холодильник

оснащен блоком для приготовления льда, нужно оставить дополнительное место сзади для подведения воды. Если холодильник ставится около стены, нужно оставить как минимум $3\frac{3}{4}$ " (9,5 см) между стеной и холодильником, чтобы открывалась дверца.

ПРИМЕЧАНИЕ: Вентиляционные отверстия холодильника должны быть всегда открыты.

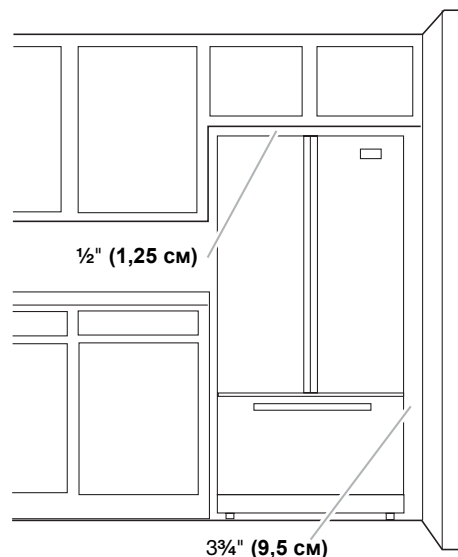

Температура

Холодильник рассчитан на использование в помещениях, температура в которых попадает в приведенные ниже диапазоны (в соответствии с климатическим классом, указанным на шильде). Если прибор будет долгое время подвергаться воздействию температур, выходящих за рамки диапазона, могут возникать сбои в работе холодильника.

ПРИМЕЧАНИЕ: Не рекомендуется устанавливать холодильник рядом с источником тепла: духовкой, радиатором и т. д.

Климатический класс	Окр. Темп. (°C)	Окр. Темп. (°F)
SN	От 10 до 32	От 50 до 90
N	От 16 до 32	От 61 до 90
ST	От 16 до 38	От 61 до 100
T	От 16 до 43	От 61 до 110

Установка и снятие ручек

Измерьте проем двери, глубину и ширину холодильника. Снимите ручки или дверцы при необходимости.

Ручки на дверцах холодильной камеры

ВАЖНО: Чтобы не поцарапать верхнее покрытие холодильника, не прижимайте ручки к нему во время установки.

Чтобы снять ручку, сделайте следующее:

1. Крепко возьмитесь за нижнюю часть ручки, сдвиньте ручку вверх и потяните на себя, под прямым углом к дверце.
2. Повторите шаг 1, чтобы снять ручку с соседней дверцы.

Чтобы поставить ручку, сделайте следующее:

1. Расположите ручку так, чтобы большие отверстия в зажимах были направлены вниз и совпадали с отверстиями на планках дверцы.
2. Поверните ручку, чтобы зажимы прижались к дверце, и сдвиньте ручку вниз до фиксации.

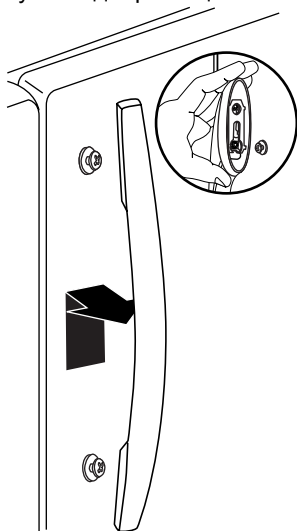

Ручка морозильной камеры

Чтобы снять ручку, сделайте следующее:

1. Сдвиньте ручку влево, так чтобы планки на морозильной камере вышли из прорезей, расположенных на зажимах ручки, а затем потяните ручку на себя.

Чтобы поставить ручку, сделайте следующее:

1. Расположите ручку так, чтобы большие отверстия в зажимах совпадали с отверстиями на планках дверцы.
2. Поверните ручку, чтобы зажимы прижались к дверце, и сдвиньте ручку вправо до фиксации.

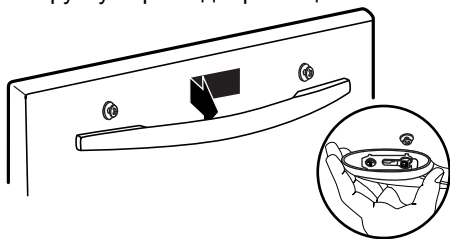

Установка и снятие дверок и петель

ВАЖНО: Если нужно выполнить эти действия, обратитесь к квалифицированному специалисту.

Подключение к водоснабжению

ВАЖНО: Если нужно выполнить эти действия, обратитесь к квалифицированному специалисту.

- Соблюдайте правила подключения, установленные компаниями, которые обеспечивают водо- и электроснабжение.
- Сначала подключите воду, а затем электричество.
- Используйте трубы, входящие в комплект поставки нового холодильника. Повторно использовать трубы, оставшиеся от старого прибора, нельзя.
- Все холодильники, оснащенные автоматическим диспенсером для льда и воды, можно подключать только к источнику питьевой воды (давление в трубах — от 0,17 до 0,81 МПа (от 1,7 до 8,1 бар)). Если диспенсер не подключен к источнику воды напрямую, его нужно заполнять только питьевой водой.

Регулировка дверок

ВАЖНО:

- У холодильника есть два винта для регулировки высоты — по одному на каждой стороне основания. Если холодильник стоит неустойчиво или дверки закрываются с трудом, выполните действия, описанные ниже.
- Прежде чем перемещать холодильник, выкрутите регулировочные винты, так чтобы передние колесики встали на пол.

1. Снимите решетку в основании холодильника. Крепко возьмитесь за решетку и потяните на себя.

ПРИМЕЧАНИЕ: В некоторых моделях нужно сначала выкрутить два винта, чтобы снять решетку.

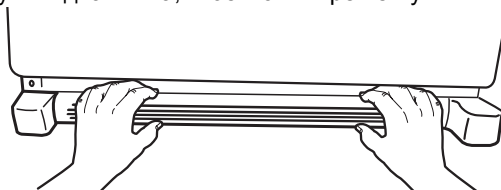

2. Поднимите или опустите корпус холодильника. При помощи шестигранной отвертки на 1/4" поверните регулировочные винты, чтобы поднять или опустить соответствующую сторону холодильника.

ПРИМЕЧАНИЕ: Если упереться в верхнюю часть холодильника, нагрузка на регулировочные винты уменьшится. Так будет проще поворачивать винты. Для регулировки наклона холодильника иногда нужно несколько полных оборотов винта.

- Чтобы поднять угол, поверните винт по часовой стрелке.
- Чтобы опустить угол, поверните винт против часовой стрелки.

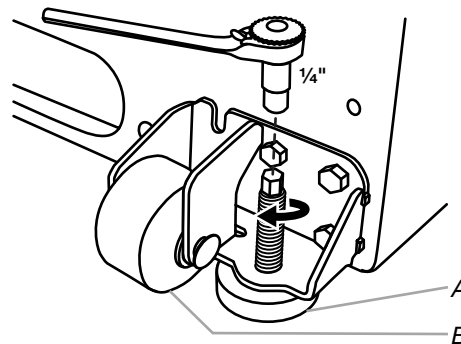

A. Регулировочный винт
B. Переднее колесико

3. Откройте дверцу еще раз, чтобы проверить, достаточно ли легко она закрывается. Если нет, наклоните холодильник еще немного назад, повернув оба винта по часовой стрелке. Для этого может потребоваться несколько оборотов. Винты нужно поворачивать одинаково.
4. Установите решетку в основании холодильника на место.

ЭКСПЛУАТАЦИЯ ХОЛОДИЛЬНИКА

Открывание и закрывание дверок

У холодильной камеры две дверцы. Их можно открывать и закрывать как по отдельности, так и одновременно.

На левой дверце холодильной камеры находится вертикальная поворотная заглушка.

- Когда открывается левая дверца, заглушка автоматически поворачивается внутрь, чтобы не мешать.
- Когда обе дверцы закрыты, она закрывает щель между дверцами.

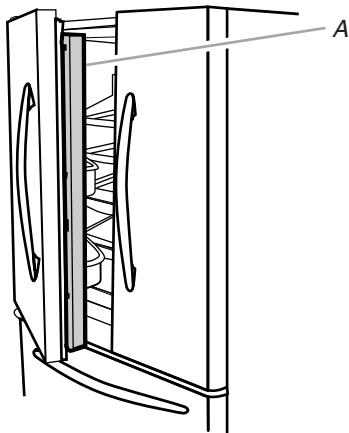

А. Поворотная заглушка

Использование элементов управления

Элементы управления холодильной и морозильной камерой расположены на панели диспенсера.

ВАЖНО: Дисплей на контрольной панели диспенсера автоматически отключается и переходит в спящий режим, если кнопками и рычагами диспенсера не пользоваться в течение 2 минут или дольше. Пока дисплей в спящем режиме, первым нажатием любой кнопки вы просто активируете дисплей. Настройки при этом не меняются. После активации дисплея можно начинать менять настройки. Если в течение 2 минут никаких изменений не внесено, дисплей снова возвращается в спящий режим.

- Коснитесь любой кнопки на панели диспенсера, чтобы активировать дисплей. Появится стартовый экран (показан на рисунке).

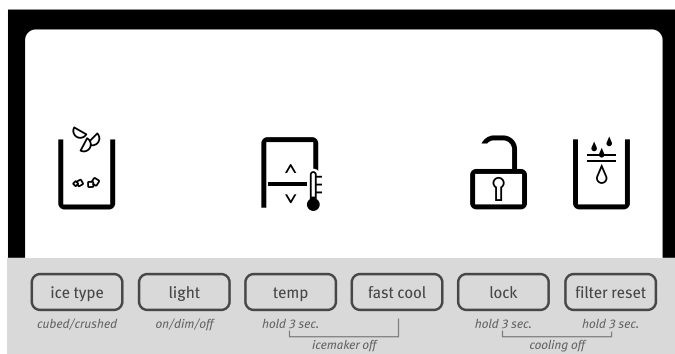

Настройка параметров

Для удобства использования, параметры холодильной и морозильной камеры заранее задаются на производстве. При первом включении холодильника убедитесь в том, что выбраны "средние значения параметров". Заводские настройки: 38°F (3°C) для холодильной камеры и 0°F (-18°C) для морозильной камеры.

ВАЖНО:

- Подождите 24 часа, прежде чем класть продукты в холодильник. Если холодильник не успеет полностью охладиться, продукты могут испортиться.

ПРИМЕЧАНИЕ: Если установить более низкие значения температур, камеры холодильника быстрее охладятся не будут.

- Если в какой-то из камер температура стала слишком низкой или слишком высокой, сначала проверьте, не закрыты ли вентиляционные отверстия, а затем настраивайте параметры.
- Заводские настройки параметров обычно оказываются подходящими. Параметры настроены верно, если молоко или сок достаточно охлаждаются (на ваш вкус), а мороженое остается плотным.
- Подождите как минимум 24 часа, прежде чем снова менять значения параметров. Повторно измерьте температуру перед внесением изменений.

Чтобы посмотреть и изменить значения, нажмите кнопку TEMP (температура) и удерживайте ее 3 секунды. Когда дисплей перейдет в режим настройки, на нем появится информация о том, как вносить изменения.

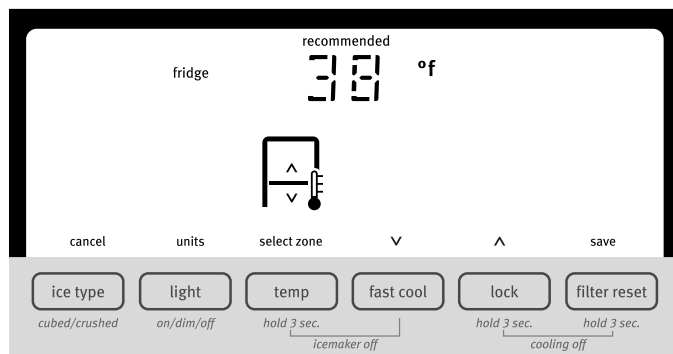

ПРИМЕЧАНИЕ: Чтобы посмотреть значения температур в градусах Цельсия, нажмите кнопку LIGHT (ПОДСВЕТКА), пока дисплей находится в режиме настройки. Чтобы вернуться к градусам по Фаренгейту, нажмите кнопку LIGHT (ПОДСВЕТКА) еще раз.

- После включения режима настройки на дисплее появляется значение температуры в холодильной камере и слово FRIDGE (ХОЛОДИЛЬНИК).
- Нажмите кнопку LOCK (БЛОКИРОВКА), чтобы увеличить значение, или кнопку FAST COOL (БЫСТРОЕ ОХЛАЖДЕНИЕ), чтобы его уменьшить.
- Закончив просмотр значения температуры в холодильной камере (и его изменение при необходимости), нажмите кнопку TEMP (ТЕМПЕРАТУРА), чтобы перейти к температуре в морозильной камере. При изменении зоны на дисплее появляется слово FREEZER (МОРОЗИЛЬНАЯ КАМЕРА).
- Нажмите кнопку LOCK (БЛОКИРОВКА), чтобы увеличить значение, или кнопку FAST COOL (БЫСТРОЕ ОХЛАЖДЕНИЕ), чтобы его уменьшить.
- Закончив просмотр (и изменение) параметров холодильной и морозильной камеры, нажмите кнопку FILTER (ФИЛЬТР), чтобы сохранить настройки.

ПРИМЕЧАНИЕ: Чтобы выйти из режима настройки, не сохраняя изменений, нажмите кнопку ICE TYPE (ТИП ЛЬДА) или просто подождите примерно 60 секунд — режим настройки отключится автоматически.

При настройке значений температур используйте следующую таблицу.

СИТУАЦИИ:	НАСТРОЙКА ТЕМПЕРАТУРЫ:
В ХОЛОДИЛЬНОЙ КАМЕРЕ слишком холодно	ТЕМПЕРАТУРУ В ХОЛОДИЛЬНОЙ КАМЕРЕ поднять на 1° градус
В ХОЛОДИЛЬНОЙ КАМЕРЕ слишком тепло	ТЕМПЕРАТУРУ В ХОЛОДИЛЬНОЙ КАМЕРЕ опустить на 1°
В МОРОЗИЛЬНОЙ КАМЕРЕ слишком холодно	ТЕМПЕРАТУРУ В МОРОЗИЛЬНОЙ КАМЕРЕ поднять на 1° градус
В МОРОЗИЛЬНОЙ КАМЕРЕ слишком тепло или слишком мало льда	ТЕМПЕРАТУРУ В МОРОЗИЛЬНОЙ КАМЕРЕ опустить на 1°

Диапазон температур для холодильной камеры — от 33°F до 45°F (от 0°C до 7°C). Диапазон температур для морозильной камеры — от -5°F до 5°F (от -21°C до -15°C).

Включение и отключение охлаждения

Холодильная и морозильная камера не охлаждаются, если охлаждение отключено.

- Чтобы отключить охлаждение, нажмите кнопки LOCK (БЛОКИРОВКА) и FILTER RESET (СБРОС ФИЛЬТРА) одновременно и удерживайте в течение 3 секунд. На дисплее появится надпись "cooling off" (отключение охлаждения).

ВАЖНО: Чтобы случайно не заблокировать диспенсер и не поменять другие настройки, нужно нажимать кнопки одновременно.

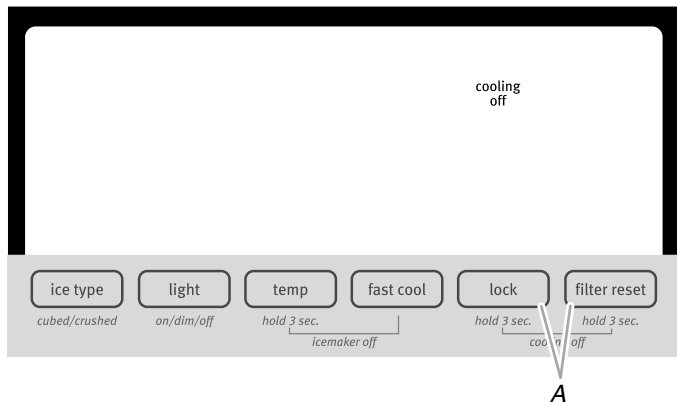

A. Нажмите кнопки LOCK (БЛОКИРОВКА) и FILTER RESET (СБРОС ФИЛЬТРА) одновременно.

- Нажмите кнопки LOCK (БЛОКИРОВКА) и FILTER RESET (СБРОС ФИЛЬТРА) и удерживайте их в течение 3 секунд, чтобы снова включить охлаждение.

Дополнительные функции

Быстрое охлаждение

Функция быстрого охлаждения может пригодиться, если вы активно используете морозильную камеру, если у вас много продуктов или если в помещении временно повысилась температура.

- Нажмите FAST COOL (БЫСТРОЕ ОХЛАЖДЕНИЕ), чтобы задать для морозильной и холодильной камеры минимальные значения температур. Пока функция быстрого охлаждения включена, на дисплее диспенсера горит ее значок. Функция быстрого охлаждения действует в течение 24 часов, если ее не отключить вручную.



- Чтобы отключить функцию быстрого охлаждения вручную, нажмите кнопку FAST COOL (БЫСТРОЕ ОХЛАЖДЕНИЕ) еще раз или настройте температуру в холодильнике. Значок функции исчезнет с экрана дисплея.

ПРИМЕЧАНИЕ: Если понизить температуру в морозильной камере, некоторые продукты, например мороженое, станут тверже.

Предупреждение об открытой дверце

Функция предупреждения об открытой дверце подает звуковой сигнал, если дверца холодильной или морозильной камеры остается открытой более 5 минут при включенном охлаждении продуктов. Сигнал повторяется каждые 2 минуты. Чтобы отключить сигнал, нужно закрыть дверцы обеих камер. После этого функция сбрасывается и включается снова, если какую-либо дверцу опять оставить открытой на 5 минут.

ПРИМЕЧАНИЕ: Если нужно отключить сигнал, оставив при этом дверцу открытой (например, когда вы моете полку в холодильнике), нажмите любую кнопку на панели управления. Звук сигнала будет временно отключен, но на дисплее контрольной панели диспенсера останется значок предупреждения об открытой дверце.



Индикатор состояния водяного фильтра и сброс параметров фильтра

Кнопка сброса параметров фильтра позволяет заново запустить функцию отслеживания состояния фильтра при его замене. См. раздел «Система фильтрации воды».

- Нажмите кнопку FILTER RESET (СБРОС ФИЛЬТРА) и удерживайте ее в течение 3 секунд, пока индикатор замены фильтра не погаснет.

Регулировка влажности в контейнерах для овощей

Уровень влажности в герметичном контейнере для овощей можно регулировать. Диапазон значений зависит от модели холодильника: либо от FRUIT (ФРУКТ) до VEGETABLES (ОВОЩИ), либо от LOW (НИЗКИЙ) до HIGH (ВЫСОКИЙ).

FRUIT/LOW (ФРУКТ/НИЗКИЙ) (открыто) — для хранения фруктов и овощей в кожуре.

VEGETABLES/HIGH (ОВОЩИ/ВЫСОКИЙ) (закрыто) — для хранения свежих овощей и зелени.

Блок для приготовления льда и отсек для хранения

ВАЖНО:

- Промойте систему подачи воды, прежде чем включить блок приготовления льда. См. раздел «Диспенсеры для воды и льда».
- Блок для приготовления льда и отсек для хранения расположены в левом верхнем углу морозильной камеры.

Включение и выключение блока приготовления льда

Блок приготовления льда отключается автоматически. Датчики останавливают производство льда, когда отсек для хранения заполняется полностью. При этом блок остается в рабочем режиме, и производство льда возобновляется по мере опустошения отсека.

Чтобы отключить блок для приготовления льда вручную, нажмите кнопки TEMP (ТЕМПЕРАТУРА) и FAST COOL (БЫСТРОЕ ОХЛАЖДЕНИЕ) одновременно и удерживайте в течение 3 секунд, пока не загорится индикатор отключения блока. Пока блок для приготовления льда находится в нерабочем режиме, лед не производится.

Если нажать кнопки TEMP (ТЕМПЕРАТУРА) и FAST COOL (БЫСТРОЕ ОХЛАЖДЕНИЕ) еще раз и удерживать в течение 3 секунд, блок для приготовления льда включится снова, а индикатор отключения блока погаснет.

Установка и снятие отсека для хранения льда

Чтобы снять отсек для хранения льда, выполните следующие действия:

1. Придерживая отсек за основание, нажмите кнопку, открывающую фиксаторы.
2. Потяните отсек на себя.

Чтобы установить отсек для хранения льда, выполните следующие действия:

ВАЖНО: Иногда для правильной установки отсека нужно повернуть бурав, находящийся за ним, против часовой стрелки. Отсек для хранения льда должен быть надежно зафиксирован, чтобы диспенсер работал правильно.

1. Вложите отсек для хранения льда в направляющие, расположенные по бокам.
2. Задвигайте отсек, пока не почувствуете сопротивление. Приподнимите переднюю часть отсека и прижмите отсек до щелчка.

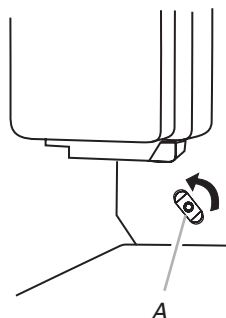

А. Бурав

Скорость производства льда

- Подождите 24 часа, прежде чем приготовится первая порция льда. Первые три порции льда нужно выбросить.
- Блок производит примерно 8 – 12 порций льда в сутки.
- Чтобы ускорить производство льда, уменьшите температуру в морозильной и холодильной камере. См. раздел «Использование элементов управления». Подождите 24 часа, прежде чем вносить очередные изменения.

ПРИМЕЧАНИЕ: Если понизить температуру в морозильной камере, некоторые продукты, например мороженое, станут тверже.

Помните

- Качество льда напрямую зависит от качества воды, подаваемой в блок приготовления. Не следует использовать умягченную воду. Химические вещества (в частности, соль), используемые для смягчения воды, могут повредить детали блока и снизить качество самого льда. Если другого источника воды нет, следите за тем, чтобы оборудование для смягчения воды регулярно обслуживалось и было исправно.
- Не используйте острые предметы для разбивания льда в отсеке для хранения. Вы можете повредить отсек и механизм диспенсера.
- Не кладите посторонних предметов в отсек для хранения льда.

Диспенсеры для воды и льда

ПРИМЕЧАНИЯ:

- Дисплей на контрольной панели диспенсера автоматически отключается и переходит в спящий режим, если кнопками и рычагами диспенсера не пользоваться в течение 2 минут или дольше. Пока дисплей в спящем режиме, первым нажатием любой кнопки вы просто активируете дисплей. Настройки при этом не меняются. После активации дисплея можно начинать менять настройки. Если в течение 2 минут никаких изменений не внесено, дисплей снова возвращается в спящий режим.
- Диспенсеры не работают, пока дверца холодильника открыта.
- Подождите 24 часа, пока холодильник охладит воду.
- Подождите 24 часа, прежде чем приготовится первая порция льда. Первые три порции льда нужно выбросить.

Очистка, дезинфекция и техническое обслуживание

ВАЖНО: Несоблюдение инструкций по дезинфекции может привести к снижению гигиенического качества воды, подаваемой из диспенсера.

- При первом использовании холодильника и при каждой замене фильтра необходимо промывать систему подачи воды. Первые 15 литров воды нужно вылить — это примерно 6 – 7 минут подачи через диспенсер (не обязательно проливать воду непрерывно, но нужно сделать это, прежде чем в первый раз пить воду из диспенсера). Лед, произведенный в первые 24 часа, нужно выбросить.
- Если диспенсер для воды не использовался более 5 дней, рекомендуется очистить канал подачи и вылить первый литр воды.
- Регулярно промывайте отсек для хранения льда, используя только питьевую воду.

- Водяной фильтр нужно заменять в том случае, если на контрольной панели появилось соответствующее предупреждение или если диспенсеры для льда и воды не использовались более 30 дней.
- При каждой замене фильтра необходимо проводить дезинфекцию диспенсеров. Для этого используется пищевое дезинфицирующее средство (содержащее гипохлорит натрия), не меняющее характеристики материалов, или специальный "Набор для дезинфекции", который можно приобрести в отделе послепродажного обслуживания. После дезинфекции пролейте как минимум 2 литра воды перед использованием.
- При замене компонентов диспенсеров для льда и воды допускается использовать только оригинальные запчасти, продаваемые производителем.

Промывание системы подачи воды

1. Возьмите жесткую емкость, прижмите рычаг диспенсера для воды и подержите его в течение 5 секунд, затем отпустите рычаг и подождите 5 секунд. Повторяйте эти действия, пока не потечет вода.
2. Когда вода потечет, продолжайте нажимать и отпускать рычаг (5 секунд диспенсер работает, 5 секунд нет), пока не будет вылит 15 литров воды. Это нужно для того, чтобы удалить воздух из фильтра и диспенсера и подготовить водяной фильтр к использованию. Иногда промывание приходится проводить дольше. Поскольку из системы выходит лишний воздух, вода может резко вырваться из диспенсера.

Диспенсер для воды

ВАЖНО: Выливайте из диспенсера достаточное количество воды каждую неделю, чтобы вода не застаивалась.

Чтобы налить воду из диспенсера, сделайте следующее:

1. Возьмите жесткий стакан и прижмите им рычаг диспенсера.
2. Заберите стакан, чтобы остановить подачу воды.

Диспенсер для льда

Лед выдается из отсека для хранения льда, расположенного в морозильной камере, если нажать рычаг диспенсера. Инструкции по отключению производства льда см. в разделе «Блок для приготовления льда и отсек для хранения».

Холодильник может производить как ледяную крошку, так и лед кубиками. Прежде чем воспользоваться диспенсером, выберите способ дробления, нажав кнопку ICE TYPE (ТИП ЛЬДА).

На экране дисплея показывается, какой способ дробления выбран.



CRUSHED
(КРОШКА)



CUBED
(КУБИКИ)

Если выбрана ледяная крошка (crushed), кубики льда измельчаются перед подачей в диспенсер. Из-за этого лед может выдаваться с задержкой. Шум, издаваемый при измельчении льда, неполадкой не является. Кусочки льда могут различаться по размеру. Если вместо ледяной крошки выбрать кубики льда (cubed), то вместе с первыми кубиками диспенсер выдаст немного ледяной крошки.

Чтобы получить лед из диспенсера, сделайте следующее:

1. Убедитесь, что способ дробления указан верно. Чтобы изменить способ дробления (ледяную крошку или кубики льда), нажмите кнопку ICE TYPE (ТИП ЛЬДА).

ВНИМАНИЕ!



Опасность порезаться

Используйте прочный стакан при получении льда из диспенсера.

В противном случае вы можете порезаться.

2. Возьмите жесткий стакан и прижмите им рычаг диспенсера для льда. Держите стакан как можно ближе к отверстию диспенсера, чтобы лед не падал мимо.
ВАЖНО: Совсем не обязательно прилагать много усилий, когда вы прижимаете рычаг диспенсера для льда. От того, что вы будете сильнее его прижимать, лед не будет производиться ни быстрее, ни в больших количествах.
3. Заберите стакан, чтобы остановить подачу льда.
ПРИМЕЧАНИЕ: Диспенсер может продолжать выдавать лед в течение 10 секунд после того, как отпущен рычаг. Диспенсер может продолжать издавать шум в течение нескольких секунд после завершения подачи льда.

Подсветка диспенсера

Во время использования диспенсера лампочка загорается автоматически. Если вы хотите, чтобы она светилась постоянно, можно выбрать настройку ON (ВКЛЮЧЕНА) или DIM (ПРИГЛУШЕННЫЙ СВЕТ). На экране дисплея показывается, какой режим выбран.



ON
(ВКЛЮЧЕНА)



DIM (ПРИГЛУШЕННЫЙ
СВЕТ)

ON (ВКЛЮЧЕНА): Нажмите кнопку LIGHT (ПОДСВЕТКА), чтобы включить подсветку диспенсера.

DIM (ПРИГЛУШЕННЫЙ СВЕТ): Нажмите кнопку LIGHT (ПОДСВЕТКА) второй раз, чтобы включить режим приглушенной подсветки. Лампочка будет светиться постоянно, но с меньшей яркостью.

OFF (ВЫКЛЮЧЕНА): Нажмите кнопку LIGHT (ПОДСВЕТКА) третий раз, чтобы выключить подсветку диспенсера.

Для подсветки диспенсера используются светодиоды, которые не меняются. Если подсветка не работает, см. информацию в разделе «Устранение неисправностей».

Блокировка диспенсера

Диспенсер можно отключить, чтобы его проще было очистить или чтобы им случайно не воспользовались дети или домашние животные.

ПРИМЕЧАНИЕ: Функция блокировки не отключает питание холодильника, блока для производства льда, подсветки диспенсера. Она только деактивирует элементы управления и рычаги диспенсера. Инструкции по отключению производства льда см. в разделе «Блок для приготовления льда и отсек для хранения».

- Нажмите кнопку LOCK (БЛОКИРОВКА) и удерживайте ее в течение 3 секунд, чтобы заблокировать диспенсер.
- Нажмите кнопку LOCK (БЛОКИРОВКА) и удерживайте ее, чтобы отменить блокировку.

На экране дисплея показывается, заблокирован диспенсер или нет.



LOCKED
(ЗАБЛОКИРОВАН)



UNLOCKED
(НЕ ЗАБЛОКИРОВАН)

Система фильтрации воды

Водяной фильтр расположен в правом верхнем углу холодильной камеры.

Индикатор состояния водяного фильтра

Если в холодильнике установлен водяной фильтр, индикатор состояния фильтра подскажет вам, когда его нужно поменять.

- Вместо значка нормального состояния фильтра (синяя вода) появится значок «Закажите» (красные волны) или «Закажите фильтр» (оранжевый), если через фильтр пропущено 90% расчетного объема воды или если прошло 5 месяцев с момента установки фильтра.
- Значок «Замените фильтр» (красный) загорится и будет постоянно мигать во время пользования диспенсером, если через фильтр пропущен весь расчетный объем воды или если прошло 6 месяцев с момента установки фильтра. Новый водяной фильтр необходимо установить сразу после того, как загорится значок, требующий замены фильтра.
- Когда пройдет 14 дней с момента появления значка, требующего замены, значок «Замените фильтр» и значок «ВОДА» будут гореть красным постоянно и будут мигать во время пользования диспенсером. После выдачи порции воды будет трижды звучать сигнал предупреждения.

Водяной фильтр нужно менять не реже, чем раз в 6 месяцев. Если напор воды, подаваемой в диспенсер для воды или в блок для приготовления льда, существенно уменьшается до истечения 6 месяцев, фильтр следует менять чаще.

Сброс параметров водяного фильтра

После замены водяного фильтра нужно сбросить параметры фильтра. На экране дисплея нажмите кнопку FILTER RESET (СБРОС ФИЛЬТРА) и удерживайте ее в течение 3 секунд. После сброса системы вместо индикатора «Замените фильтр» (красный индикатор) появится индикатор нормального состояния фильтра (белые волны и капля воды).

Замена водяного фильтра

ВАЖНО: Воздух, попавший в систему подачи воды, может привести к выбросу воды и фильтра. Обязательно сливайте воду через диспенсер в течение как минимум 2 минут, прежде чем снимать фильтр или синюю заглушку.

1. Для доступа к фильтру сдвиньте вверх рифленую часть крышки, закрывающей водяной фильтр.
2. Поверните фильтр против часовой стрелки, чтобы снять его.
3. Снимите наклейку с нового фильтра и вставьте горловину фильтра в держатель.
4. Поверните фильтр по часовой стрелке до упора. Защелкните крышку фильтра.
5. Промойте систему подачи воды. См. раздел «Диспенсеры для воды и льда».

ПРИМЕЧАНИЕ: Диспенсером можно пользоваться, не устанавливая водяной фильтр. В таком случае вода фильтроваться не будет. Если выбран такой вариант, поставьте вместо фильтра синюю заглушку.

УХОД ЗА ХОЛОДИЛЬНИКОМ

Очистка

⚠ ВНИМАНИЕ!



Опасность взрыва

Используйте негорючие моющие средства.

Несоблюдение этого правила может привести к смерти, взрыву или пожару.

И холодильная, и морозильная камера размораживаются автоматически. Тем не менее, обе камеры нужно мыть примерно раз в месяц, чтобы не появлялся неприятный запах. Если что-то пролилось, холодильник нужно протереть сразу же.

ВАЖНО:

- Поскольку вентиляция в холодильнике сквозная, запах, появившийся в одной камере, перейдет и в другую. Во избежание появления неприятного запаха нужно тщательно мыть обе камеры холодильника. Чтобы продукты не впитывали посторонние запахи и не пересыхали, нужно плотно заворачивать и закрывать продукты.
- Не используйте абразивные и агрессивные моющие средства: спреи для мытья окон, полироли, воспламеняющиеся жидкости, чистящие пасты, концентрированные моющие вещества, средства для снятия лака, отбеливатели или чистящие средства, содержащие нефтепродукты. Не используйте бумажные полотенца, полирующие салфетки и другие жесткие материалы, способные поцарапать или повредить поверхность.

Очистка внутренних отсеков

1. Выньте вилку холодильника из розетки или отключите питание.
2. Используя чистую губку или мягкую ткань и мягкое моющее средство, растворенное в теплой воде, вымойте ручную съемные части и внутренние поверхности холодильника, сполосните чистой водой и вытрите насухо.
3. Вставьте вилку холодильника в розетку или включите питание.

Очистка сенсорного дисплея на панели диспенсера

1. Прежде чем протирать экран, убедитесь, что холодильник отключен от сети, чтобы случайно не поменять настройки.
2. Разведите мягкое моющее средство в теплой воде. Намочите мягкую безворсовую ткань в этом растворе и аккуратно протрите экран.
ПРИМЕЧАНИЕ: Не распыляйте и не наносите жидкости непосредственно на сам экран. Ткань, которой протираете экран, не должна быть слишком мокрой.
3. Вставьте вилку холодильника в розетку или включите питание.

Очистка внешних поверхностей

1. Выньте вилку холодильника из розетки или отключите питание.
2. Используя чистую губку или мягкую ткань и мягкое моющее средство, растворенное в теплой воде, вымойте внешние детали из нержавеющей стали и окрашенного металла, сполосните чистой водой и тщательно вытрите насухо.
3. Вставьте вилку холодильника в розетку или включите питание.

Очистка конденсатора

При нормальной эксплуатации в домашних условиях регулярно чистить конденсатор не нужно. Если холодильник стоит в очень пыльном помещении, если на нем скапливается сальный налет или если в квартире много домашних животных, конденсатор следует чистить каждые 2 или 3 месяца, чтобы обеспечить эффективность работы.

Чтобы очистить конденсатор, сделайте следующее:

1. Выньте вилку холодильника из розетки или отключите питание.

2. Снимите решетку в основании холодильника.
3. При помощи пылесоса с мягкой щеткой очистите решетку, открытые участки за решеткой и переднюю поверхность конденсатора.
4. Установите решетку в основании холодильника на место.
5. Вставьте вилку холодильника в розетку или включите питание.

Замена лампочки

ВАЖНО: В холодильнике используются специальные лампочки для домашних бытовых приборов. Для освещения помещений они не подходят (директива ЕС 244/2009).

ПРИМЕЧАНИЕ: Не любая лампочка для бытовых приборов подойдет для холодильника. Заменяя лампочку, правильно выбирайте размер, форму и мощность (не более 40 Вт).

- Для подсветки диспенсера используются светодиоды, которые не меняются.
- В некоторых моделях для внутреннего освещения также используются светодиодные лампочки, не подлежащие замене.
- Есть модели, у которых в одной камере стоят светодиодные лампочки, а в другой — обычные лампочки для бытовых приборов.

Чтобы Заменить Лампочку, сделайте следующее:

1. Выньте вилку холодильника из розетки или отключите питание.
2. Снимите экран, закрывающий лампочку, если он есть.
 - Сдавите экран с боков и потяните вниз.

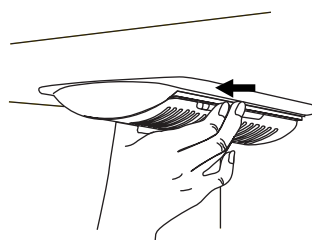

3. Замените перегоревшую лампочку(и) лампочкой(ами) для бытовых приборов мощностью не более 40 Вт.
4. Поставьте экран(ы), закрывающий лампочки, на место: вставьте язычки экрана в направляющие и защелкните.
ПРИМЕЧАНИЕ: Чтобы не повредить экран, не прижимайте его слишком сильно — только до фиксации.
5. Вставьте вилку холодильника в розетку или включите питание.

УСТРАНЕНИЕ НЕИСПРАВНОСТЕЙ

Попробуйте воспользоваться приведенными здесь советами, прежде чем обращаться в службу поддержки.

Работа холодильника

Холодильник не работает

- **Кабель питания вынут из розетки?** Вставьте вилку в заземленную розетку.
- **Розетка работает?** Включите в нее лампочку, чтобы проверить, работает ли розетка.
- **Перегорели пробки или сработал автомат?** Замените пробки или включите автомат. Если это не помогло, вызовите электрика.

- **Элементы управления включены?** Проверьте, включены ли элементы управления холодильником. См. раздел «Использование элементов управления».
- **Новая установка?** Подождите 24 часа, чтобы прибор охладился полностью.

ПРИМЕЧАНИЕ: Если выставить более низкую температуру, камеры холодильника быстрее охладятся не будут.

Мотор работает слишком много

Новый холодильник может работать дольше старого, потому что в нем установлен высокоэффективный компрессор и вентиляторы. Прибор может также работать дольше, если в помещении жарко, если в холодильнике много продуктов, если дверцы открываются часто или если дверцу забыли закрыть.

Холодильник слишком шумит

С годами холодильники становились все тише и тише. Иногда вы будете слышать перемежающиеся звуки, издаваемые новым холодильником, которые у старого холодильника вы просто не замечали. Ниже перечислены нормальные звуки и приведены разъяснения к ним.

- **Жужжание** — открывается клапан в системе подачи воды, чтобы наполнить блок для приготовления льда.
- **Пульсация** — идет регулировка вентиляторов или компрессора для оптимизации работы.
- **Свист/дребезжание** — перетекает хладагент, шевелятся трубы системы подачи воды или вибрируют предметы, стоящие на холодильнике.
- **Шипение/бульканье** — вода капает на нагреватель во время цикла разморозки.
- **Хлопающие звуки** — сжимаются и расширяются внутренние стенки, особенно часто — при первоначальном охлаждении прибора.
- **Звук текущей воды** — во время цикла разморозки тает лед и вода стекает в лоток.
- **Пощелкивание/потрескивание** — лед высыпается из формочек в блоке приготовления льда.

Дверцы не закрываются до конца

- **Что-то попало под дверцу?** Отодвиньте продукты вглубь холодильника.
- **Мешает лоток или полка?** Задвиньте лоток или полку в правильное положение.

Дверцы плохо открываются

ВНИМАНИЕ!



Опасность взрыва

Используйте негорючие моющие средства.

Несоблюдение этого правила может привести к смерти, взрыву или пожару.

- **Уплотнительные прокладки грязные или слиплись?** Промойте прокладки и соприкасающиеся поверхности теплой водой с мягким мылом. Сполосните и вытрите насухо мягкой тканью.

Температура и влажность

Слишком высокая температура

- **Новая установка?** Подождите 24 часа, чтобы прибор охладился полностью.
- **Холодильник часто открывается или вы забыли закрыть дверцу(ы)?** При этом теплый воздух попадает в холодильник. Постарайтесь пореже открывать дверцы и плотно закрывать их.
- **В холодильник недавно положили много продуктов?** Через несколько часов нормальная температура в холодильнике восстановится.
- **Соответствуют ли настройки параметров окружающим условиям?** Установите более низкие значения температуры. Проверьте температуру через 24 часа. См. раздел «Использование элементов управления».

Температура в холодильнике слишком низкая

- **Закрываются вентиляционные отверстия в холодильнике?** Если вентиляционное отверстие расположено в левом верхнем заднем углу холодильной камеры, то размещение продуктов непосредственно перед ним приведет к понижению температуры в холодильнике. Отодвиньте продукты от вентиляционного отверстия.
- **Правильно ли поставлен отсек для хранения льда?** См. раздел «Блок для приготовления льда и отсек для хранения».
- **Соответствуют ли настройки параметров окружающим условиям?** Установите более высокие значения температуры. Проверьте температуру через 24 часа. См. раздел «Использование элементов управления».

Внутри накапливается конденсат

ПРИМЕЧАНИЕ: Конденсат в небольшом количестве — нормально.

- **Высокая влажность в помещении?** Это приводит к образованию конденсата.
- **Холодильник часто открывается или вы забыли закрыть дверцу(ы)?** При этом влажный воздух попадает в холодильник. Постарайтесь пореже открывать дверцы и плотно закрывать их.

Лед и вода

Блок для приготовления льда не производит лед или производит его в недостаточных количествах

- **Холодильник подключен к водоснабжению и клапан системы подачи воды открыт?** Подключите холодильник к водоснабжению и полностью откройте клапан.
- **Пережат шланг подачи воды?** Сильный изгиб шланга может привести к уменьшению потока воды. Выпрямите шланг.
- **Блок для приготовления льда включен?** Проверьте, включен ли блок. См. раздел «Блок для приготовления льда и отсек для хранения».
- **Новая установка?** Подождите 24 часа с момента установки блока для приготовления льда, чтобы началось производство. Приготовление льда будет полностью налажено через 72 часа.

- **Дверца холодильника полностью закрыта?** Закройте дверцу плотно. Если дверца не закрывается, см. пункт «Дверцы не закрываются до конца».
- **Недавно забрали большое количество льда?** Подождите 24 часа, прежде чем блок приготовит следующую порцию.
- **Кубик льда застрял на выходе из блока для приготовления льда?** Протолкните лед пластмассовым инструментом.
- **Водяной фильтр установлен в холодильнике?** Снимите фильтр и оставьте блок для приготовления льда работать. Если объем льда увеличится, возможно, фильтр засорился или был установлен неверно. Замените фильтр или установите его правильно.
- **К холодному водоснабжению подключена система обратного осмоса?** Это может уменьшить напор воды.

Кубики льда пустые или слишком маленькие

ПРИМЕЧАНИЕ: Это свидетельствует о маленьком напоре воды.

- **Клапан системы подачи воды открыт не полностью?** Поверните клапан системы подачи воды до конца.
- **Пережат шланг подачи воды?** Сильный изгиб шланга может привести к уменьшению потока воды. Выпрямите шланг.
- **Водяной фильтр установлен в холодильнике?** Снимите фильтр и оставьте блок для приготовления льда работать. Если качество льда повысится, возможно, фильтр засорился или был установлен неверно. Замените фильтр или установите его правильно.
- **К холодному водоснабжению подключена система обратного осмоса?** Это может уменьшить напор воды.
- **Остаются вопросы касательно напора воды?** Вызовите квалифицированного водопроводчика.

Посторонний привкус, запах, серый цвет льда

- **У вас новые трубы?** Недавняя замена труб может стать причиной появления странного цвета или привкуса льда.
- **Лед хранится слишком давно?** Выбросите лед. Промойте отсек для льда. Подождите 24 часа, прежде чем блок приготовит новую порцию.
- **Передается запах от продуктов?** Используйте воздухо- и влагонепроницаемую упаковку для хранения продуктов.
- **Вода содержит минералы (например, серу)?** Можно попробовать установить водяной фильтр, чтобы очистить воду от минералов.
- **Водяной фильтр установлен в холодильнике?** Серый или темный цвет льда говорит о том, что систему фильтрации воды нужно еще раз промыть. Промывайте систему подачи воды перед использованием нового фильтра. Вовремя меняйте фильтр. См. раздел «Система фильтрации воды».

Диспенсеры для льда и воды плохо работают

- **Холодильник подключен к водоснабжению и клапан системы подачи воды открыт?** Подключите холодильник к водоснабжению и полностью откройте клапан.
- **Пережат шланг подачи воды?** Выпрямите шланг.
- **Новая установка?** Промойте и заполните систему подачи воды. См. раздел «Диспенсеры для воды и льда».
- **Достигает ли напор воды значений в 241 кПа (35 psi)?** От напора воды в коммунальных сетях зависит подача воды через диспенсер.
- **Водяной фильтр установлен в холодильнике?** Снимите фильтр и попробуйте воспользоваться диспенсером. Если напор воды усилится, возможно, фильтр засорился или был установлен неверно. Замените фильтр или установите его правильно.
- **Система дозированной подачи воды неверно отмеряет порции?** Откалибруйте диспенсер для воды. См. раздел «Диспенсеры для воды и льда».
- **Дверца холодильника полностью закрыта?** Закройте дверцу плотно. Если дверца не закрывается, см. пункт «Дверцы не закрываются до конца».
- **Вы недавно снимали дверцы?** Убедитесь в том, что провода и трубы диспенсера в верхней части дверцы правильно подключены. См. раздел «Дверцы и ящики холодильника».
- **К холодному водоснабжению подключена система обратного осмоса?** Это может уменьшить напор воды.

Из диспенсера подтекает вода

ПРИМЕЧАНИЕ: Одна или две капли воды после использования диспенсера — нормально.

- **Вы недостаточно долго держали стакан под диспенсером?** Держите стакан под диспенсером еще 2 или 3 секунды после того, как отпустили рычаг.
- **Новая установка?** Промойте систему подачи воды. См. раздел «Диспенсеры для воды и льда».
- **Вы недавно меняли водяной фильтр?** Промойте систему подачи воды. См. раздел «Диспенсеры для воды и льда».

Из диспенсера идет теплая вода

ПРИМЕЧАНИЕ: Вода в диспенсере охлаждается только до 50°F (10°C).

- **Новая установка?** Подождите 24 часа, чтобы вода охладилась полностью.
- **Недавно взяли из диспенсера большое количество воды?** Подождите 24 часа, чтобы вода охладилась полностью.
- **Диспенсером давно не пользовались?** Первый стакан воды может оказаться теплым. Вылейте первый стакан воды.
- **Холодильник подключен к холодной воде?** Убедитесь, что холодильник подключен к трубе холодного водоснабжения.



ХЛАДИЛНИК СЪС ДОЛНА ОПОРА

Упътване за употреба
и поддръжка

Съдържание 2

Съдържание

БЕЗОПАСНА РАБОТА С ХЛАДИЛНИК	2	ХЛАДИЛНИК УПОТРЕБА	7
Съдържание	2	Отваряне и затваряне на вратите	7
Правилно изхвърляне на Вашия стар хладилник	3	Използване на уредите за управление	7
ИНСТРУКЦИИ ЗА МОНТАЖ	4	Контрол на влажността за свежест	9
Разопакувайте хладилника	4	Ледогенератор и контейнер за съхранение на лед	9
Преди употреба	4	Диспенсъри за вода и лед	10
Изисквания за местоположението	5	Система за филтриране на водата	11
Сваляне на дръжката и подмяна	6	ГРИЖИ ЗА ХЛАДИЛНИКА	11
Свалете и подменете вратите и пантите	6	Почистване	11
Свържете с водозахранването	6	Подмяна на крушката	12
Регулирайте вратите	6	ПОВРЕДИ	12
		Работа на хладилника	12
		Температура и влага	13
		Лед и вода	13

БЕЗОПАСНА РАБОТА С ХЛАДИЛНИК

Вашата безопасност и безопасността на другите е много важна.

Предоставили сме много и важни послания за безопасност в това ръководство и върху ваши уред. Винаги четете и се подчинявайте на предупредителните съобщения.



Това е символа за опасност.

Този символ ви предупреждава за потенциална опасност, която може да убие или нарани вас или другите.

Всички съобщения за безопасност ще следват символа за опасност или думата "ОПАСНОСТ" или "ПРЕДУПРЕЖДЕНИЕ." Тези думи означават:

⚠ ОПАСНОСТ

Можете да бъдете убит или сериозно наранен ако не изпълните **веднага** инструкциите.

⚠ ПРЕДУПРЕЖДЕНИЕ

Можете да бъдете убит или сериозно наранен ако не изпълните инструкциите.

Всички съобщения за безопасност ще ви казват каква е потенциалната опасност, как да намалите шанса за нараняване и какво може да се случи, ако не спазвате инструкциите.

ВАЖНИ ИНСТРУКЦИИ ЗА БЕЗОПАСНОСТТА

ПРЕДУПРЕЖДЕНИЕ: С цел намаляване на риска от пожар, електрически удар или нараняване докато използвате хладилника си, следвайте тези основни правила:

- Включете го в заземен контакт.
- Не сваляйте заземяния зъбец.
- Не използвайте адаптор.
- Не използвайте удължител.
- Преди обслужване, прекъснете захранването.
- Поставете обратно на място всички части и панели.
- Свалете вратите от стария си хладилник.
- Използвайте незапалим препарат за почистване.
- Не използвайте механични, електрически или други средства и химикали, различни от посочените от производителя, с цел ускоряване на процеса на размразяване.
- Не съхранявайте или използвайте бензин, запалими течности или газ в близост до този или други електрически уреди. Изпаренията могат да причинят пожари и експлозии.
- Не съхранявайте в този хладилник взривоопасни материали като аерозолни кутии със запалими вещества.
- Не използвайте или не поставяйте електрически устройства вътре в хладилника, ако те не се от типа одобрен от производителя.
- Използвайте двама или повече човека да местят и монтират хладилника.
- Изключете захранването при монтирането на ледогенератора (само при модели с готов комплект за ледогенератор).
- Квалифициран техник трябва да инсталира захранването с вода и ледогенератора.
- Използвайте твърда чаша, когато си вземате лед (при определени модели).
- Не яжте ледени кубчета или ледени близалки веднага след като сте ги взели от фризера, тъй като могат да причинят ледени изгаряния.
- Не поглъщайте съдържанието (не токсично) на опаковките за лед (при определени модели).
- Този уред не е предназначен за употреба от хора (включително деца) с намалена физически, сетивни или психически увреждания или от хора с липса на опит и знания, освен ако не се наблюдават или не са инструктирани за използването на уреда от човек, който е отговорен за тяхната безопасност.
- За да се избегне риска от затварянето и задушаването на деца, не им позволявайте да играят или да се крият в хладилника.
- Ако захранващият кабел е увреден, той трябва да се подмени от производителя или от сервиза или от подobaващо квалифициран човек, с цел да се избегнат опасности.

ЗАПАЗЕТЕ ТЕЗИ ИНСТРУКЦИИ

Правилно изхвърляне на Вашия стар хладилник

ПРЕДУПРЕЖДЕНИЕ

Опасност от задушаване

Свалете вратите от стария си хладилник.

Ако не направите това, то може да доведе до смърт или увреждане на мозъка.

ВАЖНО: Попадането в клопка на деца и задушаването не са проблеми от миналото. Старите или изоставени хладилници са все още опасни - дори и само за "няколко дена". Ако ще изхвърляте стария си хладилник, моля следвайте тези инструкции с цел да предотвратите на инциденти.

Преди да изхвърлите стария си хладилник или фризер:

- Преди да предадете хладилника за скрап, напарвете го неизползваем сато отрежете захранващия кабел.
- Свалете вратите, така че децата да не могат да влизат вътре и да попаднат в капан.

- Не сваляйте рафтовете, така че децата да не могат лесно да влизат вътре.

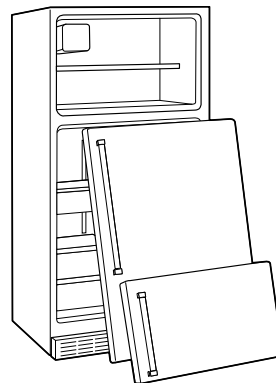

Изхвърляне за скрап и отстраняване

ВАЖНО: Изхвърлете хладилника за скрап в съответствие с местното законодателство за отпадъци, като го отнесете до специален център за събиране; не оставяйте хладилника без надзор, дори и за няколко дни, защото той крие потенциална опасност за децата.

- Уредът е изработен от материали, които могат да се рециклират. Уредът е маркиран в съответствие с Европейска директива 2002/96/ЕС относно отпадъците от електрическо и електронно оборудване (WEEE). Чрез правилното изхвърляне на този уред, вие потенциално можете да предотвратите отрицателните последици върху околната среда и здравето на хората.

- Този символ върху уреда или върху придружаващите документи, посочва, че уредът не трябва да се третира като домакински отпадък, а трябва да се занесе до специален пункт за събиране и рециклиране на електрическо и електронно оборудване. 
- За повече информация относно третирането, транспортирането и рециклирането на този продукт се обърнете към компетентните местни власти, службата за събиране на домакински отпадъци или магазина, откъдето сте купили уреда.
- Този уред не съдържа фреонове газове. Охладителната верига съдържа R134a (HFC) или R600a (HC) (виж пластината със стойности, поставена в уреда).
- Уреди с изобутан (R600a): Изобутанът е природен газ, без въздействия върху околната среда, но е запалим. Следователно, убедете се, че тръбите за охлаждане не са повредени.
- Този продукт може да съдържа флуорни парникови газове, описани в протокола от Кийото; охлаждащият газ се намира в херметично запечатана система. Охлаждащ газ: R134a притежава Потенциал за глобалното затопляне от (GWP) 1300.

Декларация за съответствие

- Този уред е създаден за съхранение на храна и е произведен в съответствие с Разпоредба (CE) No. 1935/2004.
- Този уред е създаден, произведен и предложен на пазара в съответствие с:
 - Целите за безопасност на Директива 2006/95/CE за електрически уреди с "Ниско захранване" (която заменя 73/23/CEE и последващите изменения).
 - Изискванията за защита на Директива "EMC" 2004/108/EC.

ИНСТРУКЦИИ ЗА МОНТАЖ

Разопакувайте хладилника

ВАЖНО: Хладилникът трябва да се разопакова и свърже от квалифициран инженер, в съответствие с инструкциите за монтаж.

ПРЕДУПРЕЖДЕНИЕ

Опасност от прекалено голям товар

Използвайте двама или повече човека да местят и монтират хладилника.

Ако не направите това, то може да доведе до увреждане на гърба или друго такова.

Свалете опаковката

- Премахнете остатъците от тиксо и лепило от повърхностите, преди да включите хладилника. С пръсти, втрийте малко препарат за миене на съдове върху лепилото. Забършете с топла вода и подсушете.
- За да премахнете тиксо или лепило не използвайте остри инструменти, не втривайте алкохол, запалителни течности или абразивни почистващи препарати. Тези продукти могат да увредят повърхността на вашия хладилник. За повече информация виж "Безопасна работа с хладилника".

Когато местите ваша хладилник:

Вашият хладилник е тежък. Докато местите хладилника за почистване или обслужване, уверете се че пода е покрит с картон или твърда дъска за да се избегне повреда. Винаги издърпвайте хладилника изправен, когато го местите. Не го мърдайте насам-натам и ни карайте хладилника да „ходи“, когато се опитвате да го преместите, защото може да увредите пода.

- След като разопакувате хладилника, уверете се, че той не е повреден и че вратата се затваря добре. В случай на повреда, докладвайте на дилъра в рамките на 24 часа от доставката на хладилника.
- Изхвърлете/рециклирайте всички опаковъчни материали. Опаковъчните материали, които носят този символ могат да се рециклират на 100%. При изхвърляне, съобразете се с местното законодателство. Съхранявайте опаковъчните материали (найлонови торби, полистиренови части и др.) далече от деца, тъй като те са потенциален източник на опасност. 

Преди употреба

ВАЖНО:

- С цел най-добро използване на вашия хладилник, прочетете инструкциите за работа, които съдържат описание на хладилника и други полезни съвети.
- Изчакайте най-малко 2 часа преди да включите хладилника, за да може охлаждащата верига да бъде напълно ефективна.

Изисквания към електричеството

ВАЖНО: Монтирането и свързването със захранването трябва да се извърши от квалифициран техник, в съответствие с инструкциите на производителя и разпоредбите за безопасност на местното законодателство.

- Хладилникът е създаден да работи на отделен 220-240 волта, 10 ампера, 50/60 Hz цикъл от време.
- Уверете се, че напрежението, посочено върху пластината със стойности отговаря на това във вашия дом.
- Трябва да е възможно да разкачите уреда от захранването чрез главен дву-полюсен ключ, разположен над контакта.
- Промяна на кабела или негова подмяна трябва да се извършва от квалифициран персонал или от сервизно обслужване.

Почистете перди употреба

След свалянето на всички опаковъчни материали, почистете вътрешността на хладилника, преди да го използвате. Виж инструкциите за почистване "Грижи за хладилника."

Важна информация, която трябва да знаете за стъклените рафтове и капациите:

Не почиствайте стъклените рафтове и капаци с топла вода, когато са студени. Рафтовете и капациите могат да се счупят ако се изложат на внезапни температурни промени или удари като сблъсък. Закаленото стъкло е направено да се счупи на малки парчета под формата на камъчета. Това е нормално. Стъклените рафтове и капациите са тежки. Използвайте и двете ръце, когато ги местите за да избегнете изпускането.

Съхранение на храна

- Използвайте отделението за охлаждане единствено за съхранение на свежа храна, а отделението за замразяване, за замразяване на свежа храна и правене на кубчета лед.
- Не съхранявайте стъклени контейнери с течности във фризера, защото те могат да се счупят.
- Избягвайте да съхранявате неупакована храна директно върху повърхностите на хладилника или фризера.

Изисквания за местоположение

ПРЕДУПРЕЖДЕНИЕ



Опасност от експлозия

Съхранявайте запалими материали и изпарявания като бензин, далече от хладилника.

Ако не направите това, то може да доведе до експлозия или огън.

Монтирайте и нивелирайте хладилника на достатъчно здрав под, който да издържи неговото тегло, както и на място, което е подходящо за неговия размер и употреба.

ВАЖНО: Хладилникът е създаден за употреба на закрито, в домакинства и подобни, например:

- Кухни за персонал в магазини, офиси и други работни помещения.
- Ферми и преминаващи клиенти в хотели, мотели и други обитаеми типове помещения.
- Квартри, осигуряващи нощувка и закуска.

Вентилация

Монтирйте хладилника на сухо и добре проветриво място.

За да сте сигурни, че има добра вентилация за вашия хладилник, оставете $\frac{1}{2}$ " (1.25 см) разстояние от всяка страна и горната част. Оставете 1" (2.54 см) разстояние зад хладилника. Ако вашият хладилник има ледогенератор, оставете още място отзад за свързване с водозахранването. Когато монтирате вашият хладилник до неподвижна стена, оставете $3\frac{3}{4}$ " (9.5 см) минимум разстояние между хладилника и стената, за да може вратата да се отваря.

ЗАБЕЛЕЖКА: Не блокирайте вентилационните отвори на хладилника.

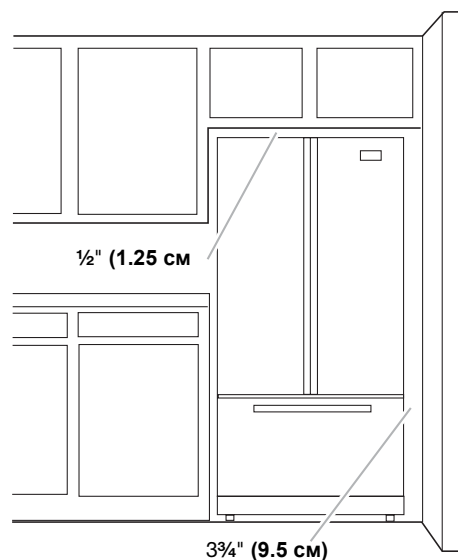

Температура

Този хладилник е създаден да работи на места, където температурите варират в рамките на следните диапазони, според климатичния клас, който е показан върху пластината със стойности. Съществува вероятност хладилникът да не работи правилно, ако е остаен дълго време при температура извън посочения диапазон.

ЗАБЕЛЕЖКА: Не се препоръчва да монтирате хладилника до източник на топлина, например фурна или радиатор.

Климатичен клас	температура на окръжаваща среда (°C)	температура на окръжаваща среда (°F)
SN	От 10 до 32	От 50 до 90
N	От 16 до 32	От 61 до 90
ST	От 16 до 38	От 61 до 100
T	От 16 до 43	От 61 до 110

Сваляне на дръжката и подмяна

Измерете отвора на вратата и дълбочината и ширината на хладилника. Свалете дръжките или вратите, ако е необходимо.

Дръжки на вратите на хладилника

ВАЖНО: За да избегнете надраскването на повърхността, не натискайте дръжките, когато ги подменяте.

За да свалите дръжката:

1. Хванете здраво долната част на дръжката, плъзнете дръжката нагоре и издърпайте дръжката от вратата.
2. Повторете стъпка 1 за да свалите дръжката от съседната врата.

За да поставите дръжката:

1. Поставете дръжката, така че големите отвори на монтажните скоби са отдолу и подравнете отворите с щифтовете на вратата.
2. Завъртете дръжката, така че монтажните скоби да са прилепнали към вратата и плъзнете дръжката за да се захване.

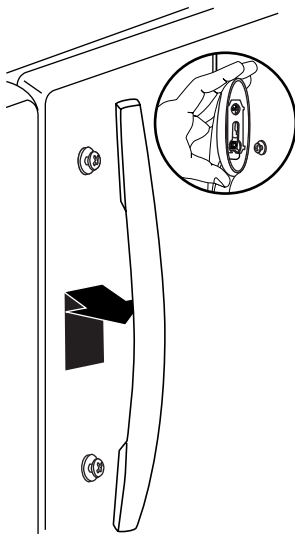

Дръжка на чекмеджето на фризера

За да свалите дръжката:

1. Плъзнете дръжката на ляво за да освободи жлебовете в монтажната скоба от щифтовете на чекмеджето и я издърпайте от чекмеджето.

За да поставите дръжката:

1. Поставете дръжката, така че големите отвори на монтажните скоби са подравнени с щифтовете на вратата.
2. Завъртете дръжката, така че монтажните скоби да са прилепнали към чекмеджето и плъзнете дръжката на дясно за да се захване.

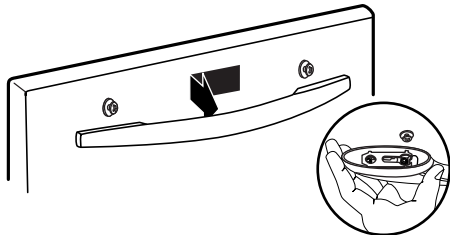

Свалете и подменете вратите и пантите

ВАЖНО: Свържете се с квалифициран инженер, който да направи това.

Свържете с водозахранването

ВАЖНО: Свържете се с квалифициран инженер, който да направи това.

- Спазвайте разпоредбите на местните фирми за свързване с вода и тока.
- Свържете с водата, преди да свържете с електричеството.
- Използвайте предоставените тръби в новите уреди; не използвайте стари от предишен уред.
- Всички уреди, които са оборудвани с автоматичен диспенсър за лед и вода, трябва да бъдат свързани с водоизточник, който подава само питейна вода (с налягане на водата между 0.17 и 0.81 Мра [1.7 и 8.1 бара]). Автоматичните диспенсъри за лед и/или вода, които не са директно свързани с водоподаването, трябва да се пълнят само с питейна вода.

Регулирайте вратите

ВАЖНО:

- Вашият хладилник притежава два регулируеми винта от пред - по един на всяка страна на основата на хладилника. Ако вашият хладилник изглежда нестабилен или желаете вратата да се затваря по-лесно, използвайте инструкциите по-долу.
 - Преди да преместите хладилника, повдигнете регулируемите винтове така, че предните ролки да докосват пода.
1. Свалете решетката на основата. Хванете здраво решетката и я издърпайте към вас.

ЗАБЕЛЕЖКА: В зависимост от модела, може да е необходимо да свалите две гайки преди да свалите решетката на основата.

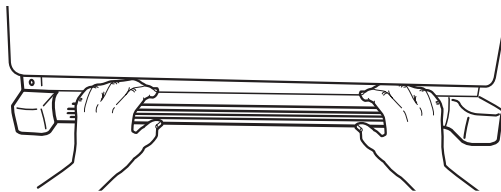

2. Повдигнете или наведете шкафа.

Като използвате 1/4" шестнадестична отвертка, завъртете регулируемите винтове от всяка страна за да повдигнете или свалите тази страна на хладилника.

ЗАБЕЛЕЖКА: Ака използвате някой да бутне горната част на хладилника, това ще намали тежината върху регулируемите винтове. Така по-лесно се въртят винтовете. Възможно е да се направят няколко завъртания на регулируемите винтове, за да се регулира наклона на хладилника.

- За да повдигнете, завъртете регулируемия винт по посока на часовниковата стрелка.

- За да свалите, завъртете регулируемия винт по посока обратна на часовниковата стрелка.

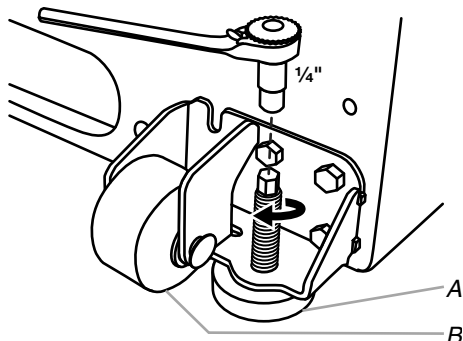

A. Регулируем винт
B. Предена ролка

3. Отворете отново вратата, за да се убедите, че тя се затваря леко, както ви харесва. Ако не, наклонете леко хладилника назад, като завъртите и двата регулируеми винта по посока на часовниковата стрелка. Може да са необходими няколко завъртания, а вие трябва да завъртате и двата винта еднакво.
4. Поставете обратно решетката на основата.

ХЛАДИЛНИК УПОТРЕБА

Отваряне и затваряне на вратите

Има две врати за отваряне на хладилното отделение. Вратите могат да се отворят и затворят както заедно, така и поотделно.

На лявата врата на хладилника има вертикално шарнирно уплътнение.

- Когато се отвори лявата врата, уплътнението автоматично се нагъва навътре, така, че да не пречи.
- Когато и двете врати са затворени, шарнирното уплътнение автоматично оформя уплътнение между двете врати.

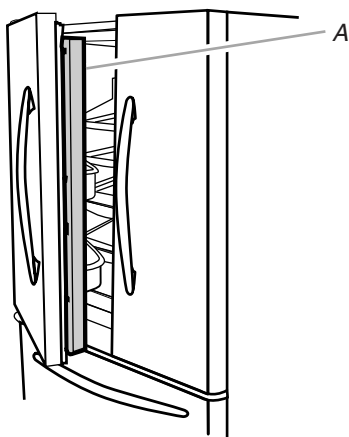

A. Шарнирно уплътнение

Използване на уредите за управление

Уредите за управление са разположени върху панела на диспенсъра за вода.

ВАЖНО: Дисплеят върху контролния панел на диспенсъра автоматично ще се изключи и ще влезе в режим "сън", когато бутоните за управление и дръжките на диспенсъра за вода не са използвани 2 и повече минути. При режим "сън", първото натискане на бутона за управление само ще активира екрана на дисплея, без да променя настройките. След активирането, могат да се направят промени на настройките. Ако не се направят промени в рамките на 2 минути, дисплея отново влиза в режим "сън".

- Докоснете, който и да е бутон за управление от панела на диспенсъра за вода за да активирате дисплея. Началният екран ще се появи, както е показано.

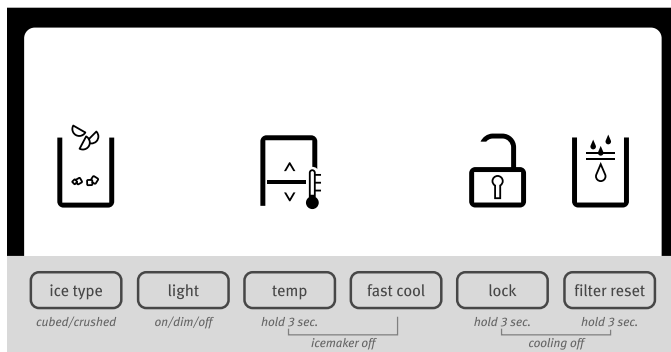

Регулиране на панела за контрол

За ваше удобство, контролния панел на вашия хладилник и фризер са настроени фабрично. Когато първоначално инсталирате вашия хладилник, уверете се, че е настроен на "средни настройки". Фабричните препоръчителни настройки са 38°F (3°C) за хладилника и 0°F (-18°C) за фризера.

ВАЖНО:

- Изчакайте 24 часа преди да поставите храна в хладилника. Ако поставите храна в хладилника преди той да се е охладил напълно, тя може да се развали.
- ЗАБЕЛЕЖКА:** Коригирането на настройките към по-студено от препоръчителното няма да охладят отделенията по-бързо.
- Ако температурата в хладилника или фризера е твърде висока, първо проверете дали вентилационните отвори не са блокирани, преди да предприемете промяна на настройките.
- Предварително зададените стойности важат за нормална употреба в домашни условия. Панела за контрол е настроен правилно, когато млякото или сока са толкова студени, колкото вие желаете, а сладоледът е твърд.
- Изчакайте поне 24 часа между настройките. Отново проверете температурите преди да направите други корекции.

За да видите и коригирате зададените настройки, натиснете и задръжте бутона TEMP (ТЕМПЕРАТУРА) за 3 секунди. Когато се задейства режим за корекция, информацията за коригиране ще се появи на дисплея.

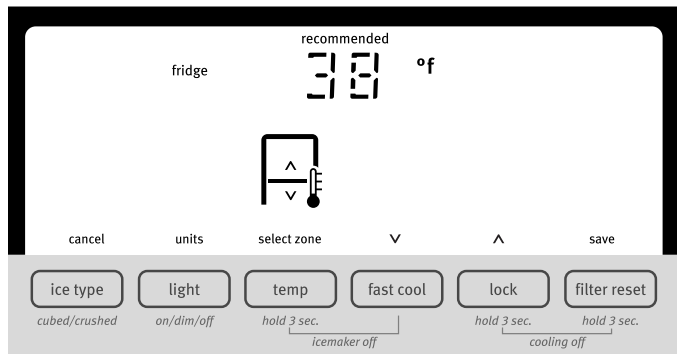

ЗАБЕЛЕЖКА: За да виждате температурите по Целзий, натиснете бутона LIGHT (ЛАМПА), когато е активиран режима корекция. За да върнете настройките на дисплея на Фаренхайт, отново натиснете LIGHT (ЛАМПА).

- Когато е активен режим корекция, екрана показва зададената настройка и се появява "FRIDGE" (ХЛАДИЛНИК).
- Натиснете LOCK (ЗАКЛЮЧВАНЕ) да увеличите зададената стойност или натиснете FAST COOL (БЪРЗО ОХЛАЖДАНЕ) да намалите зададената стойност.
- Когато приключите с разглеждането (и коригирането, ако е желаете) на настроените стойности на хладилника, натиснете TEMP (ТЕМПЕРАТУРА) да накарате дисплея да показва настроената стойност на фризера. Когато се промени зоната, "FREEZER" (ФРИЗЕР) се появява на дисплея.
- Натиснете LOCK (ЗАКЛЮЧВАНЕ) да увеличите зададената стойност или натиснете FAST COOL (БЪРЗО ОХЛАЖДАНЕ) да намалите зададената стойност.
- Когато приключите с разглеждането (и коригирането, ако желаете) на настроените стойности на хладилника и фризера, натиснете FILTER (ФИЛТЪР) за да съхраните промените.

ЗАБЕЛЕЖКА: За да излезете без да съхраните промените, натиснете ICE TYPE (ТИП ЛЕД) по всяко време докато сте в режим корекция, или оставете без да правите нищо за 60 секунди и режима за корекция ще се изключи автоматично.

При настройка на температурата използвайте следната референтна схема.

СЪСТОЯНИЕ:	КОРЕКЦИЯ ТЕМПЕРАТУРА:
ХЛАДИЛНИК твърде студено	ХЛАДИЛНИК настройка 1° по-висока
ХЛАДИЛНИК твърде топъл	ХЛАДИЛНИК настройка 1° по-ниска
ФРИЗЕР твърде студено	ФРИЗЕР настройка 1° по-висока
ФРИЗЕР твърде топло / твърде малко лед	ФРИЗЕР настройка 1° по-ниска

Диапазона за настройка на хладилника е 33°F до 45°F (0°C до 7°C). Диапазона за настройка на фризера е -5°F до 5°F (-21°C до -15°C).

Включване/Изключване на охлаждането

Вашият хладилник и фризер няма да охлажда, когато охлаждането е изключено.

- За да изключите охлаждането, натиснете и задръжте едновременно бутоните LOCK (ЗАКЛЮЧВАНЕ) и FILTER RESET (РЕСТАРТИРАНЕ НА ФИЛТЪР) за 3 секунди. Когато охлаждането е изключено, на екрана ще се появи "cooling off" (охлаждането е изключено).

ВАЖНО: За да избегнете неперсоналното заключване на диспенсъра за вода или промяната на други настройки, уверете се че натискате двата бутона едновременно.

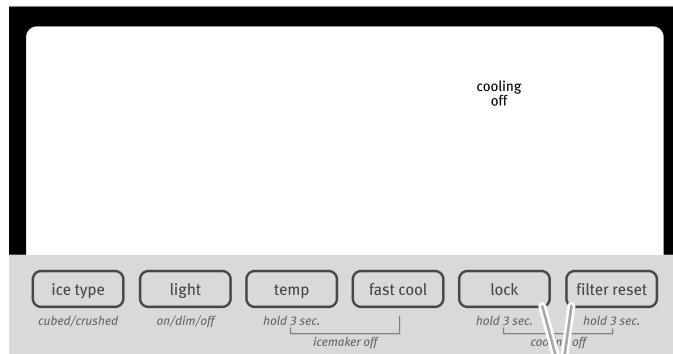

A

A. Натиснете LOCK (ЗАКЛЮЧВАНЕ) и FILTER RESET (РЕСТАРТИРАНЕ НА ФИЛТЪРА) едновременно.

- Натиснете и задръжте LOCK (ЗАКЛЮЧВАНЕ) и FILTER RESET (РЕСТАРТИРАНЕ НА ФИЛТЪРА) за 3 секунди отново за да върнете обратно на охлаждане.

Допълнителни функции

Бързо охлаждане

Функцията Бързо охлаждане помага при често използване на хладилника, препълване с храни или временно високи температури в стаята.

- Натиснете FAST COOL (БЪРЗО ОХЛАЖДАНЕ) за да настроите фризера и хладилника на най-ниската температура. Когато тази функция е включена, иконата Бързо охлаждане ще се появи на екрана на уреда за вода. Функцията Бързо охлаждане ще остане включена 24 часа, освен ако ръчно не я изключите.



- За да изключите ръчно функцията Бързо охлаждане, натиснете отново FAST COOL (БЪРЗО ОХЛАЖДАНЕ) или коригирайте температурата на хладилника. Иконата Бързо охлаждане ще изчезне, когато функцията е изключена.

ЗАБЕЛЕЖКА: Настройването на фризера на по-студена температура може да накара някои храни, като сладолед, да станат по-твърди.

Аларма Отворена врата

Характеристиката Аларма отворена врата звучи, когато вратата на хладилника или фризера е отворена 5 минути и е включено охлаждането на продукти. Алармата ще се включва на всеки 2 минути. Затворете и двете врати за да я изключите. Функцията ще се рестартира и ще се активира отново, когато която и да е от двете врати се остави отворена отново за 5 минути.

ЗАБЕЛЕЖКА: За да спрете звука на алармата, докато държите вратите отворени, например за почистване вътрешността на хладилника, натиснете който и да е бутон от контролния панел. Сигнала на алармата временно ще се изключи, но иконата Отворена врата ще бъде показана на дисплея на диспенсъра за вода.



Лампа за статуса на водния филтър и рестартиране на филтъра

Рестартирането на филтъра ви позволява да рестартирате функцията проследяване статуса на филтър всеки път, когато подмените водния филтър. Виж "Система за филтриране на водата".

- Натиснете и задръжте FILTER RESET (РЕСТАРТИРАНЕ ФИЛТЪР) за 3 секунди, докато лампата "Replace Filter" (подмени филтър) се изключи.

Контрол на влажността за свежест

Вие можете да контролирате обема на влажност в херметизирано срещу влага отделение за свежест. В зависимост от вашия модел, поставете настройките на FRUIT/ ПЛОДОВЕ/ и VEGETABLES/ЗЕЛЕНЧУЦИ/ или LOW/НИСКО/ и HIGH/ВИСКО/.

FRUIT/LOW (ПЛОДОВЕ/НИСКО) (отворено) за най-добро съхранение на плодове и зеленчуци с обелки.

VEGETABLES/HIGH (ЗЕЛЕНЧУЦИ/ВИСКО) (затворено) за най-добро съхранение на пресни, листни зеленчуци.

Ледогенератор и контейнер за съхранение на лед

ВАЖНО:

- Обезвъздушете системата за вода преди да включите ледогенератора. Виж "Диспенсъри за вода и лед".
- Ледогенератора и контейнера за съхранение са разположени в горната лява страна на хладилното отделение.

Включване и изключване на ледогенератора

Ледогенераторът може автоматично да се изключва. Когато е включен ледогенератора, сензорите автоматично спират производството на лед при пълен контейнер.

Ледогенераторът остава включен, а производството на лед ще бъде подновено, когато контейнера не е пълен.

За да изключите ръчно ледогенератора, натиснете едновременно TEMP (ТЕМПЕРАТУРА) и FAST COOL (БЪРЗО ОХЛАЖДАНЕ) за 3 секунди, докато иконата "Ice Maker Off" (ледогенератор изключен) светне. Когато ледогенераторът е настроен на OFF /изключен/, той спира да произвежда лед.

Натискането и задържането на TEMP (ТЕМПЕРАТУРА) и FAST COOL (БЪРЗО ОХЛАЖДАНЕ) отново за 3 секунди включва ледогенератора и иконата "Ice Maker Off" (ледогенератор изключен) изчезва.

Сваляне и подмяна на контейнера за съхранение на лед

За да свалите контейнера за съхранение на лед:

1. Дръжте дъното на контейнера и натиснете бутона за освобождаване.
2. Издърпайте контейнера.

За да подмените контейнера за съхранение:

ВАЖНО: Може да е необходимо за завъртите шенковия механизъм зад контейнера, обратно на часовниковата стрелка, за да изравните правилно контейнера и шенковия механизъм. Контейнерът за лед трябва да е неподвижен за да подава лед.

1. Плъзнете контейнера за лед по релсите от двете страни на ограждението.
2. Избутайте контейнера докато опре. Леко повдигнете предната част и избутайте леда в контейнера докато не чуete "щрак".

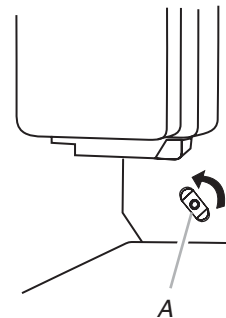

А. Шенков задвижващ механизъм

Производствена норма за лед

- Позволете 24 часа за производството на първата партида лед. Изхвърлете първите три партиди произведен лед.
- Ледогенераторът трябва да произвежда приблизително от 8 до 12 партиди лед за период от 24 часа.
- За да увеличите производството, намалете температурата на фризера и на хладилника. Виж "Използване на контролния панел". Изчакайте 24 часа между корекциите.

ЗАБЕЛЕЖКА: Настройването на фризера на по-студена температура може да накара някои храни, като сладолед, да станат по-твърди.

Запомнете

- Качеството на вашия лед ще бъде толкова добро, колкото е добро качеството на доставяната до ледогенератора вода. Избягвайте да свързвате ледогенератора с омекотена вода. Химикалите за омекотяване на водата (например сол) могат да повредят ледогенератора и да доведат до лошо качество на леда. Ако не може да се избегне свързването с омекотена вода, уверете се, че омекотителя за вода работи правилно и се поддържа добре.
- Не ползвайте нищо остро да чупите леда в контейнера. Това може да увреди контейнера за лед и механизма на уреда.
- Не съхранявайте нищо в контейнера за лед.

Диспенсъри за вода и лед

ЗАБЕЛЕЖКИ:

- Дисплеят на контролния панел на диспенсъра автоматично ще се изключи и ще влезе в режим "сън", когато бутоните за управление и дръжките на диспенсъра за вода не са използвани 2 и повече минути. При режим "сън", първото натискане на бутона за управление само ще активира екрана на дисплея, без да променя настройките. След активирането, могат да се направят промени на настройките. Ако не се направят промени в рамките на 2 минути, дисплея отново влиза в режим "сън".
- Системата за вода/лед няма да работи, когато вратата на хладилника е отворена.
- Позволете 24 часа на хладилника да охлади и изстуди водата.
- Позволете 24 часа на първата партида лед да бъде произведена. Изхвърлете първите три партиди произведен лед.

Почистване, дезинфекциране и поддръжка

ВАЖНО: Неспазването на инструкциите, отнасящи се до дезинфекцирането може да компрометира хигиенната безопасност на наливаната вода.

- Когато използвате хладилника за пръв път и всеки път, когато се сменя водния филтър, обезвъздушавайте системата за вода. Изхвърлете първите 15 литра вода, което се равнява на наливане между 6 до 7 минути (не е необходимо да е последователно, но преди първата консумация) и изхвърлете произведения лед през първите 24 часа.
- Ако уредът за вода не са използва повече от 5 дена, препоръчително е да се почисти системата и да се източат първия литър вода.
- Редовно почиствайте контейнера за лед, като използвате питейна вода за тази цел.
- Водният филтър трябва да се сменя, когато се укаже това на контролния панел или когато леда/водата не са били използвани повече от 30 дена.
- При всяка смяна на филтър, дезинфекцирайте системата за лед и/или вода, като използвате дезинфектант за хранителните производства (с натриев хипохлорид), който не променя характеристиките на материалите или използвайте "Комплекта за дезинфекция", който може да се вземе от отдела Следпродажбено обслужване. Изплакнете най малко с 2 литра вода преди употреба.
- Да се използват само оригинални резервни части при подмяна на елементи от уредите за лед и вода, които се доставят от производителя.

Обезвъздушаване системата за вода

1. Използвайте здрав контейнер да натиснете и задръжте лоста на уреда за вода 5 секунди, след това отпуснете за 5 секунди. Повтаряйте докато водата започне да тече.
2. Веднъж щом започне да тече водата, продължете да натискате и отпускате лоста на уреда (5 секунди натиснат, 5 секунди освободен) докато се източат общо 15 литра вода. Това ще избута въздуха от филтъра и системата за вода и ще подготви водния филтър за употреба. Допълнително обезвъздушаване може да е необходимо при някои домакинства. При избутването на въздуха от системата, водата може да бликне от уреда.

Диспенсър за вода

ВАЖНО: Източвайте достатъчно вода всяка седмица, за да поддържате доставянето на прясна вода.

Да налеете вода:

1. Натиснете твърда чаша върху лоста на уреда за вода.
2. Махнете чашата за да спрете подаването.

Уред за лед

Ледът се дава от контейнера за съхранение на уреда за лед, при натискането на лоста на уреда за лед. За да изключите уреда за лед, виж "Ледогенератор и контейнер за съхранение".

Вашият уред за лед може да произвежда натрошен лед и лед на кубчета. Преди да сипете лед, изберете кой тип лед предпочитате, като натиснете бутона ICE TYPE.

Екрана показва кой тип лед е избран.



НАТРОШЕН

НА КУБЧЕТА

За натрошен лед кубчетата се трошат преди да се дадат. Това може да доведе до малко забавяне при подаването на натрошения лед. Шумът от трошенето на леда е нормален, а парчетата лед могат да са с различна големина. При промяна от натрошен към лед на кубчета, някалко унци с натрошен лед ще се дадат в едно с първите кубчета.

Подаване на лед:

1. Уверете се, че сте избрали желанния тип лед. За да преминете от лед на кубчета към натрошен натиснете ICE TYPE (ВИД ЛЕД).

⚠ ПРЕДУПРЕЖДЕНИЕ



Опасност от порязване

**Използвайте твърда чаша, когато вземате лед.
Ако не правите това, можете да се порежете.**

2. Натиснете твърда чаша върху лоста на уреда за лед. Дръжте чашата близо до отвора на уреда, така че леда да не пада извън чашата.

ВАЖНО: Не е необходимо силно да натискате лоста за да активирате уреда за лед. Силното натискане няма да накара уреда за лед да стане по-бърз или да подава големи количества.

3. Махнете чашата за да спрете подаването.

ЗАБЕЛЕЖКА: Ледът може да продължи да се подава до 10 секунди след свалянето на чашата от лоста. Уредът за лед може да продължи да шуми за няколко секунди, след подаването.

Лампа на уреда за лед

Когато използвате уреда за лед лампата автоматично ще се включи. Ако желаете лампата постоянно да е включена, може да изберете или ON (ВКЛЮЧЕНО) или DIM (ЗАТЪМНЕНО). Екранът показва кой режим е избран.

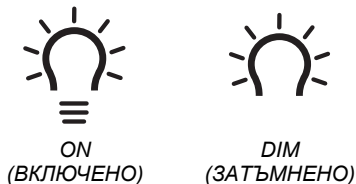

ON (ВКЛЮЧЕНО): Натиснете LIGHT (ЛАМПА) за да включите лампата.

DIM (ЗАТЪМНЕНО): Натиснете LIGHT (ЛАМПА) втори път за да изберете режим DIM (ЗАТЪМНЕНО). Лампата на уреда ще остане включена, но на по-нисък интензитет.

OFF (ИЗКЛЮЧВАНЕ): Натиснете LIGHT (ЛАМПА) трети път за да изключите лампата.

Лампите на уреда са диодни и не могат да се подменят. Ако вашата лампа на уреда не работи, виж "Повреди" за повече информация.

Ключалка на диспенсъра

Диспенсърът може да се изключи с цел лесно почистване или за да се избегне подаване на малки деца или домашни любимци.

ЗАБЕЛЕЖКА: Функцията заключване не изключва захранването към хладилника, уреда за лед или лампата на диспенсъра. Тя просто деактивира управлението и лостовите на диспенсъра. За да изключите уреда за лед, виж "Ледогенератор и контейнер за съхранение".

- Натиснете и задръжте LOCK (ЗАКЛЮЧВАНЕ) за 3 секунди за да се заключи диспенсъра.
- Натиснете и задръжте LOCK (ЗАКЛЮЧВАНЕ) втори път за да се отключи диспенсъра.

Дисплея показва кога е заключен диспенсъра.



Система за филтриране на водата

Водният филтър е разположен в горния десен ъгъл на хладилното отделение.

Лампа за статуса на водния филтър

Когато се инсталира воден филтър в хладилника, лампите за статуса на водния филтър ви помагат да разберете кога да смените водния филтър.

- Иконата за статуса на водния филтър ще се промени от Нормално (синя вода) до Поръчай (червени вълни) и "Поръчай филтър" (оранжево), когато 90% от обема на водата, за която е изчислен филтъра е преминала през него ИЛИ 5 месеца са изминали от монтирането на филтъра.
- "Подмени филтър" (червена) икона свети и премигва непрекъснато по време на подаването, когато обема на водата, която е преминала през филтъра ИЛИ са изминали 6 месеца от инсталирането на филтъра. Веднага трябва да се инсталира нов воден филтър, когато лампата Подмени светне.

- 14 дни след етапа Подмени филтъра иконите "Подмени филтъра" и "вода" ще мърдават (червено) и ще примигват непрекъснато по време на подаването. Също така предупредителен сигнал ще звучи три пъти след подаването.

Еднократният воден филтър трябва да се подменя на най-малко 6 месеца. Ако потокът към диспенсъра за вода или уреда за лед видимо намалее преди да са изминали 6 месеца то, подменяйте водния филтър по-често.

Рестартирайте статуса на водния филтър

След като смените филтъра, рестартирайте статуса на водния филтър. Върху екрана, натиснете и задръжте FILTER RESET (РЕСТАРТИРАНЕ НА ФИЛТЪР) за 3 секунди. Лампата на статуса ще се промени от Replace Filter (Подмени филтър) (червено) в Normal (нормално) (бели вълни и капка вода), когато система се рестартира.

Подмяна на водния филтър

ВАЖНО: Останалият в системата въздух може да накара водата и филтъра да бъдат изхвърлени. Винаги сипвайте вода за около 2 минути, преди да свалите филтъра или синята капачка.

1. За достъп до филтъра, натиснете нагоре оребрената част на капачката на водния филтър.
2. Завъртете филтър обратно на часовниковата стрелка за да се свали.
3. Свалете уплътнителния етикет от новия филтър и поставете края на филтъра в главата на филтъра.
4. Завъртете филтъра по посока на часовниковата стрелка, докато спре. Завивайте капачката на филтъра докато щракне.
5. Обезвъдушете системата за вода. Виж "Диспенсъри за вода и лед".

ЗАБЕЛЕЖКА: Функцията диспенсър може да бъде използвана и без да е монтиран воден филтър. Водата ви няма да бъде филтрирана. Ако изберете тази възможност, подменете филтъра със синята капачка.

ГРИЖИ ЗА ХЛАДИЛНИКА

Почистване

⚠ ПРЕДУПРЕЖДЕНИЕ



Опасност от експлозия

Използвайте незапалим препарат за почистване.
Ако не направите това, то може да доведе до експлозия или огън.

И хладилника и фризера се размразяват автоматично. Почиствайте обаче и двете отделения веднъж в месеца, за да избегнете натрупването на неприятни миризми. Разливите забърсвайте веднага.

ВАЖНО:

- Тъй като въздухът циркулира между всички отделения, миризми, образували се в едно отделение се пренасят в друго. Трябва да почиствате изцяло всички отделения, за да елиминирате миризмите. За да избегнете пренасянето на миризми и изсъхването на храна, опаковайте или покривайте добре храната.

- Не използвайте абразивни или твърди почистващи препарати като спрей за прозорци, жулещи препарати, запалими течности, почистващ восък, концентрирани препарати, лакочистители, белина или почистващи препарати, които съдържат нафта. Не използвайте домакинска хартия, гъби за жулене или други твърди почистващи инструменти, които могат да надраскат или повредят материала.

Почистете от вътре

1. Изключете хладилника от контакта или изключете.
2. Като използвате чиста гъба или мека кърпа и мек препарат, разтворен в топла вода, измийте на ръка, изплакнете и подсушете частите, които могат да се свалят и цялата вътрешната част.
3. Включете отново в контакта или захранете с електричество.

Почистете тъч скрийн екрана върху панела на диспенсъра

1. Уверете се, че хладилника е изключен или няма захранване преди да забършете екрана, с цел избягване непреднамерена промяна на настройките.
2. Направете разтвор от мек разтвор и топла вода. Натопете мека, кърпа, без влакна в разтвора и леко забършете екрана.
ЗАБЕЛЕЖКА: Не пръскайте или забърсвайте течности директно върху екрана или твърде много накисвайте кърпата.
3. Включете отново в контакта или захранете с електричество.

Почистете външните повърхности

1. Изключете хладилника от контакта или изключете.
2. Като използвате чиста гъба или мека кърпа и мек препарат, разтворен в топла вода, измийте, изплакнете и напълно подсушете неръждаемата стомана и боядисанети метални разширения.
3. Включете отново в контакта или захранете с електричество.

Почистете охладителя

Не е необходимо да почиствате охладителя редовно при нормална употреба в домашни условия. Ако средата е особено мазна или прашна или има значителен трафик на домашни любимци в дома, то охладителят трябва да се почиства на всеки 2 до 3 месеца, за да се осигури максимална ефективност.

За почистването на охладителя:

1. Изключете хладилника от контакта или изключете.
2. Свалете решетката на основата.
3. Използвайте прахосмукачка с мека четка за да почистите решетката, откритите места зад решетката и предната повърхност на охладителя.
4. Поставете обратно решетката, когато свършите.
5. Включете отново в контакта или захранете с електричество.

Подмяна на крушката

ВАЖНО: Лампите, които се използват в хладилника са лампи за специални цели за използване в домакинството и не са подходящи за осветление в стаите (Разпоредба (ЕС) 244/2009).

ЗАБЕЛЕЖКА: Не всички крушки ще са подходящи за вашия хладилник. Уверете се, подменят крушката с такава от същия размер, форма и вата (не повече от 40 вата).

- Лампите на уреда са диодни и не могат да се подменят.
- При някои модели лампите са диодни и не могат да се подменят.
- Някои модели имат диодни лампи в едното отделение и крушки в другото.

За да подмените крушка на уреда:

1. Изключете хладилника от контакта или изключете.
2. Свалете преградата/е на крушката, ако е необходимо.
 - Стиснете лампата от двете страни, докато дърпате надолу за да я свалите.

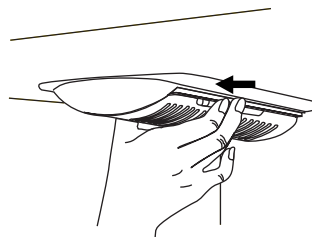

3. Подменяйте изгорелите крушки на уреда с крушки не по-големи от 40 вата.
4. Поставете обратно преградата, като поставите ушенцата на преградата в отворите и натиснете за да щракне.
ЗАБЕЛЕЖКА: За да избегнете увреждането на преградата за крушката, не натискайте повече след като е щракнала.
5. Включете отново в контакта или захранете с електричество.

ПОВРЕДИ

Първо опитайте предложенията тук, преди да потърсите помощ.

Работа на хладилника

Хладилникът не работи

- **Захранващият кабел не е включен в контакта?** Включете го в заземен контакт.
- **Работи ли контакта?** Включете лампа за да проверите дали контакта работи.
- **Изгърмял бушон или паднал прекъсвач?** Подменете бушона или рестартирайте прекъсвача. Ако проблемът продължава, обадайте се на електротехник.

- **Контролния панел включен ли е?** Уверете се, че контролния панел е включен. Виж "Използване на контролния панел/и".
- **Нов монтаж?** Дайте 24 часа на хладилника напълно да се охлади след монтирането.

ЗАБЕЛЕЖКА: Коригирането на температурата от контролния панел на най-студено няма да охлади отделениято по-бързо.

Изглежда моторът работи твърде много

Вашият нов хладилник може да работи по-дълго от стария ви поради високата ефективност на компресора и вентилаторите. Устройството може да работи дори повече, ако стаята е топла, добавено е голямо количество храна, вратите често се отварят или са оставени отворени.

Хладилникът е шумен

С годините шумът от хладилника е намален. Поради това, може да чувате накъсани звуци от новия си хладилник, които не сте забелязали при стария модел. По-долу са изброени някои нормални звуци с обясненията.

- **Жужене** - чува се, когато се отвори клапана за вода за пълнене на ледогенератора.
- **Пулсиране** - вентилаторите/компресора се настройват към по-добра работа.
- **Съскане/дрънчене** - потокът от охладителната течност, движението на водните тръби или от предмети, поставени в горната част на хладилника.
- **Цвърчене/бълбукане** - вода капе върху нагревателя по време на размразяване.
- **Пукане** - свиване/разширяване на вътрешните стени, особено при първоначалното охлаждане.
- **Течаща вода** - може да се чуе, когато леда се топи по време на размразяване и водата тече в съда за оттичане.
- **Скърцане/изпукване** - появява се, когато леда се изхвърля от формата за лед.

Вратите не се затварят плътно

- **Вратата е блокирана отворена?** Преместете храната далече от вратата.
- **Контейнер или рафт препречват?** Избутайте контейнера или рафта на мястото им.

Вратите се отварят трудно



ПРЕДУПРЕЖДЕНИЕ



Опасност от експлозия

Използвайте незапалим препарат за почистване.

Ако не направите това, то може да доведе до експлозия или огън.

- **Уплътненията са мръсни или лепнат?** Почистете уплътненията и контактните повърхности с мек сапун и топла вода. Изплакнете и подсушете с мека кърпа.

Температура и влага

Температурата е твърде висока

- **Нов монтаж?** Дайте 24 часа на хладилника напълно да се охлади след монтирането.
- **Вратата/ите често се отварят или се оставят отворени?** Позволява на топлия въздух да влиза в хладилника. Сведете до минимум отварянето и дръжте вратите плътно затворени.
- **Добавено е голямо количество вода?** Дайте на хладилника няколко часа за да се върне към нормална температура.
- **Контролният панел настроен ли е правилно за заобикалящата среда?** Коригирайте настройката за студено. Проверявайте температурата на 24 часа. Виж "Използване на контролния панел/и".

Температурата в хладилника е твърде ниска

- **Вентилационния отвор на хладилника е блокиран?** Ако вентилационния отвор, който е разположен в горния, ляв ъгъл на хладилното отделение е блокиран от поставени пред него неща, хладилникът ще се охлади твърде много. Преместете предметите далече от вентилационния отвор.
- **Контейнерът за лед е на правилното място?** Виж "Ледогенератор и контейнер за съхранение на лед".
- **Контролният панел настроен ли е правилно за заобикалящата среда?** Коригирайте настройката за по-топло. Проверявайте температурата на 24 часа. Виж "Използване на контролния панел/и".

Има наслагване на ветрешна влага

ЗАБЕЛЕЖКА: Натрупването на малко влага е нормално.

- **Влажна стая?** Допринася за натрупването на влага.
- **Вратата/ите често се отварят или се оставят отворени?** Позволява на влажния въздух да влиза в хладилника. Сведете до минимум отварянето и дръжте вратите плътно затворени.

Лед и вода

Ледогенератора не произвежда лед или не достатъчно лед

- **Хладилникът е свързан с водоизточника и клапана за спиране на водоизточника е затворен?** Свържете хладилника с водоизточника и напълно отворете клапана за спиране на водата.
- **Огъване на тръбата на водоизточника?** Огъването на тръбата може да намали потока от вода. Изправете тръбата към водоизточника.
- **Ледогенераторът е включен?** Уверете се, че ледогенератора е включен. Виж "Ледогенератор и контейнер за съхранение на лед".
- **Нов монтаж?** Дайте на ледогенератора 24 часа от монтирането му, да започне производството на лед. Изчакайте 72 часа за пълен цикъл производство на лед.
- **Вратата на хладилника е напълно затворена?** Затворете плътно вратата. Ако не се затвори плътно, виж "Вратите не се затварят плътно".
- **Наскоро е свален огромно количество лед?** Дайте на ледогенератора 24 часа за да произведе още лед.

- **Кубчета лед са блокирали лоста на генератора за подаване на лед?**
Махнете леда от лоста за подаване, като използвате пластмасов прибор.
- **Инсталиран воден филтър на хладилника?** Свалете филтъра и оставете ледогенератора да работи. Ако обема на леда се подобри, то тогава филтърът може да е задръстен или неправилно монтиран. Подменете филтъра или го поставете правилно.
- **Система за филтриране на водата обратна осмоза е свързана към водоизточника на студена вода?** Това може да намали налягането на водата.

Кубчетата лед са кухи или малки

ЗАБЕЛЕЖКА: Това е показател за ниско налягане на водата.

- **Спирателния кран на водата не е напълно отворен?**
Отворете напълно спирателния клапан на водата.
- **Огъване на тръбата на водоизточника?** Огъването на тръбата може да намали потока от вода. Изправете тръбата към водоизточника.
- **Инсталиран воден филтър на хладилника?** Свалете филтъра и оставете ледогенератора да работи. Ако качеството на леда се подобри, то тогава филтърът може да е задръстен или неправилно монтиран. Подменете филтъра или го поставете правилно.
- **Система за филтриране на водата обратна осмоза е свързана към водоизточника на студена вода?** Това може да намали налягането на водата.
- **Има още въпроси свързани с налягането на водата?**
Обадете се на лицензиран, квалифициран водопроводчик.

Липса на вкус, миризма или сиво оцветяване на леда

- **Нови водопроводни връзки?** Новите водопроводни връзки могат да причинят обезцветяване или липса на вкус на леда.
- **Ледът се съхранява твърде дълго?** Изхвърлете леда. Измийте контейнера за лед. Дайте на ледогенератора 24 часа за да произведе още лед.
- **Пренасяне на миризма от храната?** Използвайте плътно затварящи се, устойчиви на влага опаковки за съхранение на храна.
- **Има ли минерали (например сяра) във водата?** Може да е необходимо да се монтира филтър за премахване на минералите.
- **Инсталиран воден филтър на хладилника?** Сивия цвят или тъмното обезцветяване на леда показва, че системата за филтриране на водата има нужда от допълнително обезвъздушаване. Обезвъздушете системата преди да използвате нов филтър за вода. Подменете водния филтър, както е показано. Виж "Система за филтриране на водата".

Диспенсъра за вода и лед не работи добре

- **Хладилникът е свързан с водоизточника и клапана за спиране на водоизточника е затворен?** Свържете хладилника с водоизточника и напълно отворете клапана за спиране на водата.
- **Огъване на тръбата на водоизточника?** Изправете тръбата към водоизточника.
- **Нов монтаж?** Обезвъздушете и напълнете системата за вода Виж" Диспенсъри за вода и лед".
- **Налягането на водата най-малко 35 фута на квадратен цол (241 kPa) ли е?** Налягането на водата до дома ви определя потока от диспенсъра.
- **Инсталиран воден филтър на хладилника?** Свалете филтъра и оставете диспенсъра да работи. Ако потока на водата се увеличи, то тогава филтърът може да е задръстен или неправилно монтиран. Подменете филтъра или го поставете правилно.
- **Функцията на диспенсъра за вода отмерено пълнене не подава точно количество вода?** Проверете диспенсъра за вода. Виж" Диспенсъри за вода и лед".
- **Вратата на хладилника е напълно затворена?** Затворете плътно вратата. Ако не се затвори плътно, виж "Вратите не се затварят плътно".
- **Скоро сте сваляли вратите?** Убедете се, че кабелите/тръбите на диспенсъра за вода са правилно свързани в горната част на вратата на хладилника. Виж "Врати на хладилника и чекмедже".
- **Система за филтриране на водата обратна осмоза е свързана към водоизточника на студена вода?** Това може да намали налягането на водата.

Има теч на вода от системата на диспенсъра

ЗАБЕЛЕЖКА: Нормално е да има една или две капки вода след сипване.

- **Чашата не е държана достатъчно дълго под диспенсъра?** Дръжте чашата под диспенсъра 2 до 3 секунди, след като сте освободили лоста на диспенсъра.
- **Нов монтаж?** Обезвъздушете системата за вода. Виж" Диспенсъри за вода и лед".
- **Скоро сте сменили филтъра за вода?** Обезвъздушете системата за вода. Виж" Диспенсъри за вода и лед".

Водата от диспенсъра е топла

ЗАБЕЛЕЖКА: Водата от диспенсъра се охлажда до 50°F (10°C).

- **Нов монтаж?** На водата са необходими са 24 часа след монтирането към водоизточника да се охлади напълно.
- **Скоро сте използвали голямо количество вода?** 24 часа са необходими на водата да се охлади напълно.
- **Скоро не сте сипвали вода?** Първата чаша вода може да не е охладена. Изхвърлете първата чаша вода.
- **Хладилникът е свързан с тръбата за студена вода?** Уверете се, че хладилника е свързан с тръбата за студена вода.



COMBINĂ FRIGORIFICĂ

Ghid de utilizare
și mentenanță

Cuprins 2

Cuprins

SIGURANȚA FRIGIDERULUI	2	UTILIZAREA FRIGIDERULUI	7
Cuprins	2	Deschiderea și închiderea ușilor	7
Eliminarea adecvată a frigiderului vechi	3	Utilizarea comenzilor	7
INSTRUCȚIUNI DE INSTALARE	4	Controlul umidității compartimentului de prosepțime	8
Despachetați frigiderul	4	Filtru de gheață și rezervor de depozitare gheață	8
Înainte de utilizare	4	Dozatoare de apă și gheață	9
Cerințe de amplasare	5	Sistemul de filtrare a apei	10
Scoaterea și înlocuirea mânerelor	5	MENTENANȚA FRIGIDERULUI	11
Scoaterea și înlocuirea ușilor și a balamalelor	6	Curățare	11
Conectarea la sursa de apă	6	Înlocuirea becului	11
Reglarea ușilor	6	DEPANARE	12
		Funcționarea frigiderului	12
		Temperatură și umiditate	12
		Gheață și apă	13

SIGURANȚA FRIGIDERULUI

Siguranța dumneavoastră și a celor din jur este foarte importantă.

Am introdus multe mesaje importante privind siguranța în acest manual și pe aparatul dvs. Citiți și respectați întotdeauna toate mesajele privind siguranța.



Acesta este simbolul de avertizare privind siguranța.

Acest simbol vă avertizează în cazul unor posibile pericole care pot cauza moartea dvs. sau a altor persoane.

Toate mesajele privind siguranța sunt precedate de simbolul de avertizare privind siguranța sau de cuvântul "PERICOL" sau "ATENȚIE". Aceste cuvinte înseamnă:

! PERICOL

Vă puteți afla în pericol de moarte sau rănire dacă nu urmați imediat instrucțiunile.

! ATENȚIE

Vă puteți afla în pericol de moarte sau rănire dacă nu urmați instrucțiunile.

Toate mesajele de siguranță vă avertizează care este potențialul pericol, vă indică cum puteți reduce șansele de rănire și ce se întâmplă dacă instrucțiunile nu sunt respectate.

INSTRUCȚIUNI IMPORTANTE DE SIGURANȚĂ

ATENȚIE: Pentru a reduce de incendiu, electrocutare sau rănire atunci când utilizați frigiderul, urmați aceste instrucțiuni de bază:

- Conectați aparatul la o priză cu împământare.
- Nu scoateți dințele de împământare.
- Nu utilizați un adaptator.
- Nu utilizați un cablu prelungitor.
- Deconectați de la sursa de alimentare înainte de operațiunile de mentenanță.
- Înlocuiți toate piesele și panourile înainte de punerea în funcțiune.
- Scoateți ușile frigiderului vechi.
- Utilizați un agent de curățare neinflamabil.
- Nu utilizați alte mijloace mecanice, electrice sau chimice decât cele recomandate de Producător, pentru a grăbi procesul de dezghețare.
- Nu depozitați sau utilizați petrol, lichide sau gaze inflamabile în apropierea acestui sau a altor aparate electrice. Vaporii pot cauza foc sau explozii.
- Nu depozitați substanțe explozive cum ar fi cutii de aerosoli cu propulsor inflamabil în acest frigider.
- Nu utilizați sau nu introduceți aparate electrice în interiorul compartimentelor frigiderului, dacă acestea nu sunt autorizate în mod expres de către Producător.
- Cereți ajutorul uneia sau a două persoane pentru a muta sau instala frigiderul.
- Deconectați aparatul de la sursa de alimentare înainte de a instala filtrul de gheață (numai pentru modelele dotate cu filtru de gheață).
- Tuburile de apă și filtrul de gheață trebuie să fie instalate de către un tehnician de service calificat.
- Utilizați o sticlă rezistentă atunci când scoateți gheață (pentru anumite modele).
- Nu mâncați cuburi de gheață sau acadele de gheață imediat după ce le-ați scos din congelator deoarece acestea pot cauza degerături.
- Nu înghițiți conținutul (non-toxic) pachetelor de gheață (în cazul anumitor modele).
- Acest aparat nu este destinat utilizării de către persoane (inclusiv copii) cu capacități fizice, senzoriale sau mentale reduse, sau persoane fără experiență și cunoștințe, cu excepția cazului în care acestea sunt supravegheate sau instruite în acest sens de către o persoană responsabilă pentru siguranța acestora.
- Nu permiteți copiilor să se joace sau să se ascundă în interiorul frigiderului pentru a evita blocarea sau sufocarea acestora.
- În cazul în care cablul de alimentare este deteriorat, acesta trebuie înlocuit de către producător sau de agentul de service al acestuia, sau de către o altă persoană calificată pentru a evita pericolul.

PĂSTRAȚI ACESTE INSTRUCȚIUNI

Eliminarea adecvată a frigiderului vechi

⚠ ATENȚIE

Pericol de sufocare

Scoateți ușile frigiderului vechi.

În caz contrar, există pericolul de moarte sau leziuni ale creierului.

IMPORTANT: Blocarea și sufocarea copiilor sunt încă probleme actuale. Frigiderele vechi sau abandonate sunt încă periculoase – chiar dacă acestea rămân “pentru câteva zile”. Dacă doriți să scăpați de vechiul dvs. frigider, urmați aceste instrucțiuni pentru a evita accidentele.

Înainte de a arunca frigiderul sau congelatorul vechi:

- Când dezmembrați frigiderul, scoateți cablul de curent electric.
- Scoateți ușile, astfel, copii nu pot intra înăuntru și nu vor rămâne blocați.

- Lăsați rafturile, astfel copii nu vor putea intra înăuntru.

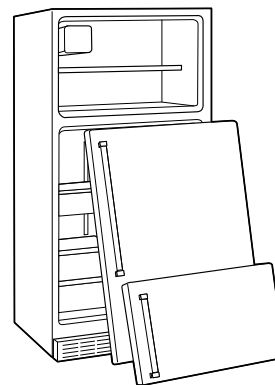

Dezmembrare și eliminare

IMPORTANT: Dezmembrați frigiderul în conformitate cu reglementările legale privind eliminarea deșeurilor, ducându-l la un centru de colectare special. Nu lăsați frigiderul nesupravegheat, chiar și pentru câteva zile, deoarece reprezintă o potențială sursă de pericol pentru copii.

- Aparatul este fabricat din materiale reciclabile. Acest aparat este marcat în conformitate cu Directiva Europeană 2002/96/CE privind deșeurile, echipamentele electrice și electronice (WEEE). Asigurând eliminarea corectă a acestui aparat, puteți ajuta la prevenirea consecințelor negative pentru mediu și pentru sănătatea persoanelor.

- Acest simbol de pe aparat sau din documentele însoțitoare, indică faptul că acesta nu trebuie considerat deșeu de uz casnic, ci trebuie dus la un centru special de colectare pentru reciclarea aparatelor electrice și electronice.
- Pentru mai multe informații despre procesarea, recuperarea și reciclarea acestui produs, contactați oficiul local competent, serviciul de colectare a deșeurilor menajere sau magazinul de unde ați cumpărat aparatul.
- Acest aparat nu conține clorofluorocarbon. Circuitul de agent frigorific conține R134a (HFC) sau R600a (HC) (vezi plăcuța din interiorul aparatului).
- Aparat cu izobutan (R600a): Izobutanul este un gaz natural fără impact asupra mediului înconjurător, însă este inflamabil. Așadar, asigurați-vă că tuburile cu agent refrigerant nu sunt deteriorate.
- Acest produs poate conține gaze fluorurate cu efect de seră reglementare de Protocolul din Kyoto. Gazul refrigerant se află în interiorul unui sistem închis ermetic. Gaz refrigerant: R134a are un Potențial de încălzire globală de (GWP) 1300.



Declarație de conformitate

- Acest aparat a fost creat pentru a conserva mâncarea și este fabricat în conformitate cu Reglementarea (CE) Nr. 1935/2004.
- Acest aparat a fost conceput, fabricat și comercializat în conformitate cu:
 - Obiectivele de siguranță ale Directivei privind "joasa tensiune" 2006/95/CE (care înlocuiește 73/23/CEE cu modificările și completările ulterioare).
 - Cerințele de protecție ale Directivei "EMC" 2004/108/CE.

INSTRUCȚIUNI DE INSTALARE

Despachetați frigiderul

IMPORTANT: Frigiderul trebuie despachetat și conectat de către un inginer calificat, în conformitate cu aceste instrucțiuni de instalare.

⚠ ATENȚIE

Greutate excesivă

Cereți ajutorul uneia sau a două persoane pentru a muta sau instala frigiderul.

În caz contrar, există riscul de a vă răni spatele sau membre ale corpului.

Scoaterea ambalajului

- Îndepărtați banda și resturile de lipici de pe suprafețe înainte de a porni frigiderul. Frecați o cantitate mică de detergent de vase peste adeziv cu degetele. Ștergeți cu apă caldă și uscați.
- Nu utilizați instrumente ascuțite, alcool, lichide inflamabile sau agenți de curățare abrazivi pentru a îndepărta banda sau lipiciul. Aceste produse pot dăuna suprafeței frigiderului dvs. Pentru mai multe informații, vezi "Siguranța frigiderului".

Când mutați frigiderul:

Frigiderul dvs. este greu. Atunci când mutați frigiderul pentru a-l curăța sau pentru întreținere, asigurați-vă că acoperiți podeaua cu carton sau PFL pentru a nu o deteriora. Trageți frigiderul întotdeauna drept atunci când îl mutați. Nu clătinați sau "balansați" frigiderul atunci când încercați să îl mișcați, deoarece acest lucru ar putea deteriora podeaua.

- După despachetarea frigiderului, asigurați-vă că acesta nu este deteriorat și că ușile se închid în mod corespunzător. Orice deteriorare trebuie să fie raportată vânzătorului în 24 de ore de la livrarea frigiderului.
- Eliminarea/reciclarea ambalajelor. Materialul de ambalat care poartă acest simbol este 100% reciclabil. Pentru eliminare, respectați reglementările locale. Nu lăsați ambalajele (pungi de plastic, bucăți de polistiren, etc.) la îndemâna copiilor, deoarece aceste reprezintă o potențială sursă de pericol.



Înainte de utilizare

IMPORTANT:

- Pentru a asigura cea mai bună utilizare a frigiderului, citiți instrucțiunile de operare, care conțin o descriere a frigiderului sau alte recomandări utile.
- Așteptați cel puțin 2 ore înainte de a porni frigiderul, pentru a vă asigura că circuitul agentului de refrigerare este complet eficient.

Cerințe electrice

IMPORTANT: Instalarea și conexiunile electrice trebuie efectuate de către un tehnician calificat, în baza instrucțiunilor producătorului și în conformitate cu reglementările locale privind siguranța.

- Frigiderul este conceput pentru a funcționa pe un ciclu separat, la 220-240 volți, 10 amp și 50/60 Hz.
- Asigurați-vă că tensiunea specificată pe plăcuță corespunde cu cea din casa dvs.
- Trebuie să fie posibil să deconectați aparatul de la alimentarea electrică, scoțându-l din priză sau prin intermediul unui comutator cu doi-poli, instalat deasupra prizei.
- Modificarea sau înlocuirea cablului de alimentare trebuie efectuată numai de către un personal calificat sau de Serviciul de asistență vânzări.

Curățare înainte de utilizare

După ce îndepărtați tot ambalajul, curățați interiorul frigiderului înainte de a-l utiliza. Vezi instrucțiunile de curățare din "Mentenanța frigiderului".

Informații importante despre rafturile de sticlă și măști:

Nu curățați rafturile de sticlă sau măștile cu apă caldă atunci când acestea sunt reci. Rafturile și măștile se pot sparge dacă sunt expuse la schimbări bruște de temperatură sau impact, cum ar fi loviturile. Sticla se va sparge în multe bucățele mici, de mărimea unor pietricele. Acest lucru este normal. Rafturile de sticlă și măștile sunt grele. Utilizați ambele mâini atunci când ridicați frigiderul și evitați să îl scăpați.

Depozitarea alimentelor

- Utilizați compartimentul frigiderului numai pentru depozitarea alimentelor proaspete și compartimentul congelatorului numai pentru depozitarea alimentelor înghețate, alimentelor proaspete reci și pachetelor de gheață.
- Nu introduceți recipiente de sticlă cu lichide în compartimentul congelatorului, deoarece acestea se pot sparge.
- Evitați depozitarea produselor alimentare neambalate în contact direct cu suprafețele interne ale frigiderului sau congelatorului.

Cerințe de amplasare

⚠ ATENȚIE



Pericol de explozie

Păstrați materialele și gazele inflamabile, cum ar fi benzina, departe de frigider.

În caz contrar, există pericolul de moarte, explozie sau foc.

Instalați și echilibrați frigiderul pe o podea destul de rezistentă pentru a susține greutatea acestuia și într-un loc potrivit pentru dimensiunea și utilizarea acestuia.

IMPORTANT: Acest frigider este conceput pentru aplicații în interior, casnice sau similare, cum ar fi:

- Zonele de bucătărie ale personalului din magazine, birouri și alte medii de lucru.
- Ferme și clienți în hoteluri, moteluri și alte tipuri de medii rezidențiale.
- Medii tip bed and breakfast.

Aerisire

Instalați frigiderul într-un loc uscat și bine aerisit.

Pentru a asigura o aerisire corespunzătoare frigiderului dvs., asigurați un spațiu de ½" (1.25 cm) de fiecare parte și deasupra acestuia. Asigurați un spațiu de 1" (2.54 cm) în spatele frigiderului. Dacă frigiderul dvs. are un filtru de gheață, asigurați un spațiu suplimentar în spate pentru tuburile de apă. Când instalați frigiderul dvs. lângă un perete fix, lăsați un spațiu de minim 3¾" (9.5 cm) între frigider și perete pentru a permite ușii să se deschidă.

NOTĂ: Păstrați orificiile de aerisire ale ventilatorului libere.

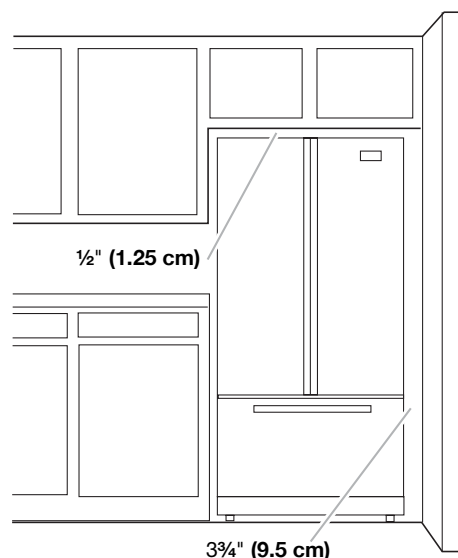

Temperatura

Acest frigider este conceput pentru a funcționa în locuri în care temperatura se încadrează în următoarele intervale, în funcție de clasa climatică indicată pe plăcuță. Este posibil ca frigiderul să nu funcționeze în mod corespunzător dacă este lăsat pentru o perioadă lungă de timp la temperaturi în afara intervalului.

NOTĂ: Nu se recomandă instalarea frigiderului lângă surse de căldură, cum ar fi cuptorul sau radiatorul.

Clasa climatică	Temp. mediu (°C)	Temp. mediu (°F)
SN	De la 10 la 32	De la 50 la 90
N	De la 16 la 32	De la 61 la 90
ST	De la 16 la 38	De la 61 la 100
T	De la 16 la 43	De la 61 la 110

Scoaterea și înlocuirea mânerelor

Măsurați deschiderea ușii și adâncimea și lățimea frigiderului. Scoateți mânerul sau ușile, dacă este necesar.

Mânerul ușii frigiderului

IMPORTANT: Pentru a evita zgârierea finisajului, nu apăsați mânerul pe frigider atunci când le înlocuiți.

Pentru a scoate mânerul:

1. Prindeți bine partea inferioară a mânerului, glisați mânerul în sus și trageți-l afară din ușă.
2. Repetați Pasul 1 pentru a scoate mânerul de la ușa adiacentă.

Pentru a înlocui mânerul:

1. Poziționați mânerul astfel încât găurile mari de pe clemele de fixare să se afle în partea inferioară și aliniați găurile cu știfturile ușilor.

2. Rotiți mânerul astfel încât clemele de fixare să fie la nivel pe ușă și glisați mânerul în jos pentru a-l bloca.

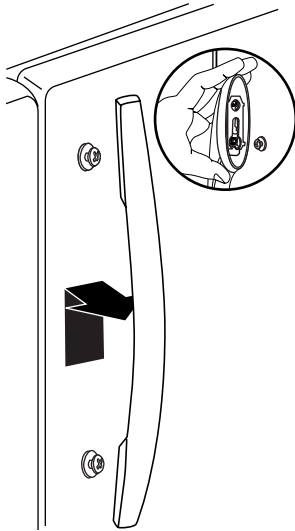

Mânerul sertarului congelatorului

Pentru a scoate mânerul:

1. Glisați mânerul spre stânga pentru a debloca fantele de pe clemele de fixare ale știfturilor sertarului, și trageți-l afară din sertar.

Pentru a înlocui mânerul:

1. Poziționați mânerul astfel încât găurile mari de pe clemele de fixare să fie aliniat cu știfturile ușilor.
2. Rotiți mânerul astfel încât clemele de fixare să fie la nivel pe ușă și glisați mânerul spre dreapta pentru a-l bloca.

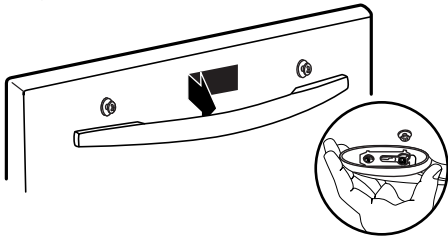

Scoaterea și înlocuirea ușilor și a balamalelor

IMPORTANT: Contactați un tehnician calificat pentru a efectua această operațiune.

Conectarea la sursa de apă

IMPORTANT: Contactați un tehnician calificat pentru a efectua această operațiune.

- Respectați reglementările locale privind conectarea la apă și curent electric.
- Finalizați conexiunea de alimentare cu apă înainte de conexiunile de curent electric.
- Utilizați tubul furnizat împreună cu noul aparat. Nu-l folosiți pe cel al aparatului anterior.
- Toate aparatele dotate cu filtre de gheață automate și distribuitorul de apă trebuie să fie conectate la o sursă de apă potabilă (cu presiunea apei între 0,17 și 0,81 Mpa [1,7 și 8,1 bar]). Filtrele de gheață automate și/sau distribuitorii de apă care nu sunt conectate direct la sursa de apă trebuie umplute numai cu apă potabilă.

Reglarea ușilor

IMPORTANT:

- Frigiderul dumneavoastră are două șuruburi de reglare frontale - câte unul pe fiecare parte a bazei frigiderului. Dacă frigiderul dvs. pare instabil sau dacă doriți să închideți ușa mai ușor, utilizați instrucțiunile de mai jos.
 - Înainte de a muta frigiderul, ridicați cele două șuruburi de reglare, astfel încât roțile din față să atingă podeaua.
1. Scoateți grilajul bazei. Apucați grilajul ferm și trageți-l înspre dumneavoastră.

NOTĂ: În funcție de modelul dumneavoastră, poate fi nevoie să scoateți 2 șuruburi înainte de a scoate grilajul bazei.

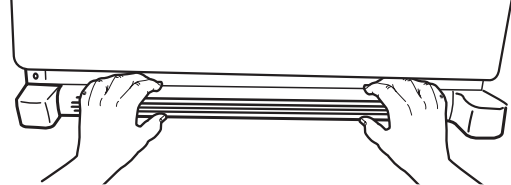

2. Ridicați sau coborâți combina.

Folosind o șurubelniță hexagonală 1/4", rotiți șurubul de fixare pe fiecare parte pentru a ridica sau coborâ cea parte a frigiderului.

NOTĂ: Rugați pe cineva să împingă în sus frigiderul pentru a ușura greutatea pe șuruburile de fixare. Acest lucru facilitează rotirea șuruburilor. Poate fi nevoie de mai multe rotiri ale șurubului pentru a regla înclinarea frigiderului.

- Pentru a ridica, rotiți șurubul de fixare în sensul acelor de ceasornic.
- Pentru a coborâ, rotiți șurubul de fixare în sens contrar acelor de ceasornic.

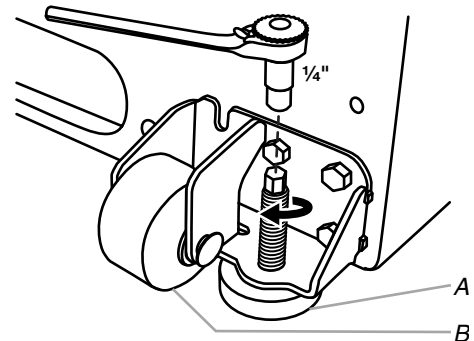

A. Șurub de fixare
B. Rotiță frontală

3. Deschideți ușa din nou pentru a vă asigura că se deschide ușor, precum doriți. În caz contrar, înclinați frigiderul ușor înspre partea din spate rotind ambele șuruburi de fixare în sensul acelor de ceasornic. Poate fi nevoie de mai multe rotiri și trebuie să rotiți ambele șuruburi la fel.
4. Înlocuiți grilajul bazei.

UTILIZAREA FRIGIDERULUI

Deschiderea și închiderea ușilor

Există două uși ale compartimentelor frigiderului. Ușile pot fi deschise și închise fie separat, fie împreună.

Există o garnitură verticală peste balamalele de pe ușa stângă a frigiderului.

- Atunci când ușa stângă este deschisă, garnitura se îndoaie automat înspre interior, astfel încât nu blochează deschiderea.
- Atunci când ambele uși sunt închise, garnitura formează automat o etanșare între cele două uși.

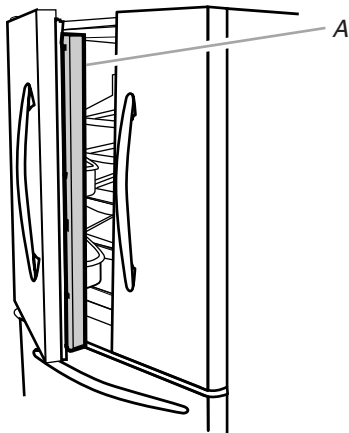

A. Garnitură

Utilizarea comenzilor

Comenzile frigiderului și congelatorului se află pe panoul distribuitorului.

IMPORTANT: Ecranul de afișare al panoului de comandă a distribuitorului se va opri automat și va intra în modul "sleep" atunci când butoanele de comandă și manetele distribuitorului nu au fost utilizate pentru 2 minute sau mai mult. În modul "sleep", prima apăsare a unui buton de comandă va reactiva numai ecranul de afișare, fără a modifica setările. După reactivare, pot fi efectuate modificări ale setărilor. Dacă nu sunt efectuate modificări în decurs de 2 minute, afișajul va reintra în modul "sleep".

- Atingeți orice buton de comandă al panoului distribuitorului pentru a activa ecranul de afișare. Ecranul principal va apărea în felul următor.

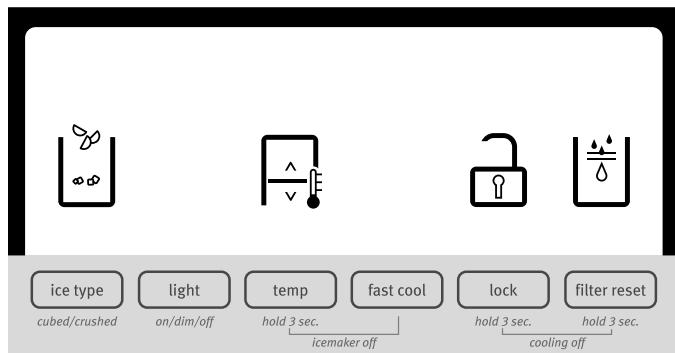

Reglarea comenzilor

Pentru confortul dumneavoastră, comenzile frigiderului și congelatorului sunt prestabilite din fabrică. Când instalați pentru prima dată frigiderul, setați comenzile ca "mid-settings" (setări de mijloc). Valoarea de referință recomandată din fabrică este de 3°C (38°F) pentru frigider și -18°C (-0°F) pentru congelator.

IMPORTANT:

- Așteptați 24 de ore înainte de a introduce alimente în frigider. Dacă introduceți alimente înainte ca frigiderul să se fi răcit complet, acestea se pot strica.

NOTĂ: Reglarea valorii de referință la o valoare mai scăzută decât setarea recomandată nu va răci compartimentele mai repede.

- Dacă temperatura este prea ridicată sau prea scăzută în frigider sau congelator, verificați mai întâi gurile de aerisire pentru a vă asigura că nu sunt blocate, înainte de a regla comenzile.
- Temperaturile prestabilite trebuie să fie corecte pentru utilizarea normală casnică. Comenzile sunt setate corect atunci când laptele sau sucul este rece așa cum doriți și când înghețata este tare.
- Așteptați cel puțin 24 de ore între două reglări. Verificați din nou temperaturile înainte de a efectua orice alte reglări.

Pentru a vizualiza și regla valorile de referință, țineți apăsat butonul TEMP pentru 3 secunde. Când modul de reglare este activat, informațiile privind reglarea vor apărea pe ecranul de afișare.

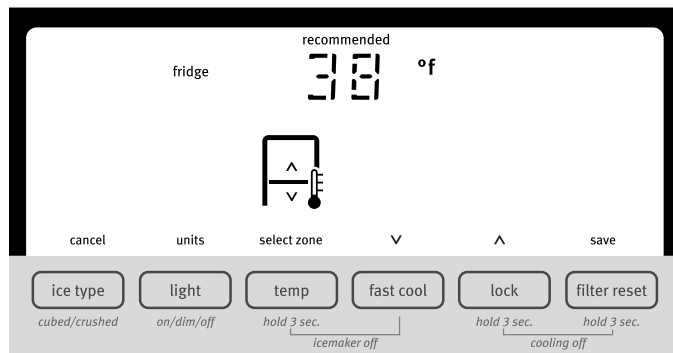

NOTĂ: Pentru a vizualiza temperaturile Celsius, apăsați butonul LIGHT (LUMINĂ) când modul de reglare este activat. Pentru a reveni la setarea de afișare în grade Fahrenheit, apăsați butonul LIGHT (LUMINĂ) din nou.

- Atunci când modul de reglare este activat, ecranul de afișare arată valoarea de referință a frigiderului, iar apoi apare "FRIDGE" (FRIGIDER).
- Apăsați LOCK (BLOCARE) pentru a mări valoarea de referință, sau apăsați FAST COOL (RĂCIRE RAPIDĂ) pentru a scădea valoarea de referință.
- Când ați terminat de vizualizat (și reglat, dacă este cazul) valoarea de referință a frigiderului, apăsați TEMP (TEMPERATURĂ) pentru ca ecranul să afișeze valoarea de referință a congelatorului. Când zona a fost schimbată, pe ecran apare "FREEZER" (CONGELATOR).
- Apăsați LOCK (BLOCARE) pentru a mări valoarea de referință, sau apăsați FAST COOL (RĂCIRE RAPIDĂ) pentru a scădea valoarea de referință.
- Când ați terminat de vizualizat (și reglat, dacă este cazul) atât valoarea de referință a frigiderului cât și cea a congelatorului, apăsați FILTER (FILTRU) pentru a salva setările.

NOTĂ: Pentru a ieși fără a salva modificările, apăsați ICE TYPE (TIP GHEAȚĂ) oricând în modul de reglare, sau permiteți să treacă circa 60 de secunde de inactivitate, iar modul de reglare se va opri automat.

Când reglați valorile de referință ale temperaturii, utilizați următorul tabel pentru îndrumare.

CONDIȚIE:	REGLAREA TEMPERATURII:
FRIGIDER prea rece	SETARE FRIGIDER 1 grad mai ridicat
FRIGIDER prea cald	SETARE FRIGIDER 1 grad mai scăzut
CONGELATOR prea rece	SETARE CONGELATOR 1 grad mai ridicat
CONGELATOR prea cald / prea puțină gheață	SETARE CONGELATOR 1 grad mai scăzut

Intervalul de referință pentru frigider este de la 0°C la 7°C (de la 33°F la 45°F). Intervalul valorilor de referință pentru congelator este de la -21°C la -15°C (de la -5°F la 5°F).

Cooling On/Off (Răcire pornit/oprit)

Frigiderul și congelatorul dvs. nu se vor răci dacă răcirea este oprită.

- Pentru a opri răcirea, țineți apăsat pe butoanele LOCK (BLOCARE) și FILTER RESET (RESETARE FILTRU) în același timp pentru 3 secunde. Când răcirea este dezactivată, "cooling off" (răcire oprită) va apărea pe ecranul de afișare.

IMPORTANT: Pentru a evita blocarea neintenționată a distribuitorului sau modificarea altor setări, asigurați-vă că apăsați ambele butoane în același timp.

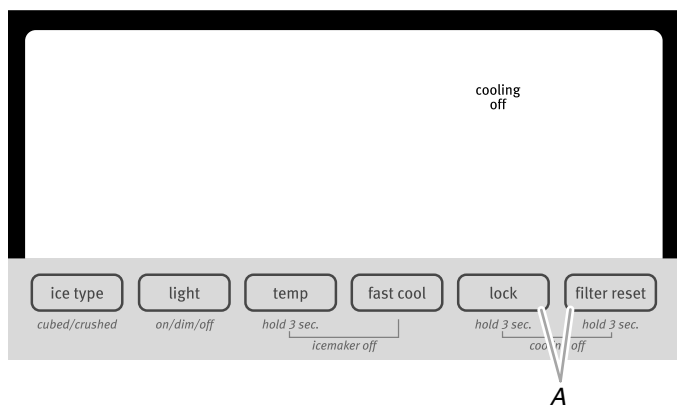

A. Apăsați LOCK (BLOCAȚI) și FILTER RESET (RESETARE FILTRU) în același timp.

- Țineți apăsat din nou LOCK (BLOCARE) și FILTER RESET (RESETARE FILTRU) pentru 3 secunde pentru a porni răcirea.

Opțiuni suplimentare

Răcire rapidă

Opțiunea de Răcire rapidă ajută în perioadele de maximă utilizare a frigiderului, încărcare completă cu alimente sau temperaturi temporare ridicate ale camerei.

- Apăsați FAST COOL (RĂCIRE RAPIDĂ) pentru a seta congelatorul și frigiderul la cea mai mică temperatură. Când opțiunea este pornită, pictograma Fast Cool (răcire rapidă) va apărea pe ecranul distribuitorului. Opțiunea Fast Cool (răcire rapidă) va rămâne activă pentru 24 de ore, în cazul în care nu este oprită manual.



- Pentru a opri manual opțiunea Fast Cool (răcire rapidă), apăsați din nou FAST COOL (RĂCIRE RAPIDĂ) sau reglați valoarea de referință a temperaturii frigiderului. Pictograma Fast Cool (răcire rapidă) va dispărea atunci când opțiunea este oprită.

NOTĂ: Setarea congelatorului la o temperatură mai scăzută poate face ca unele alimente, de exemplu înghețata, să devină mai tari.

Alarma pentru ușă întredeschisă

Opțiunea Alarmă pentru ușă întredeschisă emite o alarmă sonoră atunci când ușa frigiderului sau congelatorului este deschisă pentru mai mult de 5 minute, iar răcirea produselor este pornită. Alarma se va repeta la fiecare 2 minute. Închideți ambele uși pentru a o opri. Opțiunea se resetează apoi și se va reactiva când oricare dintre uși este lăsată deschisă din nou pentru 5 minute.

NOTĂ: Pentru a opri sunetul alarmei în timp ce țineți ușile deschise, de exemplu în timp ce curățați interiorul frigiderului, apăsați orice buton de pe panoul de comenzi. Sunetul alarmei va fi temporar oprit, însă pictograma ușii întredeschise va rămâne afișată pe panoul de comandă al distribuitorului.



Lumina de stare a filtrului de apă și resetarea filtrului

Comanda de resetare a filtrului vă permite să reporniți opțiunea de detectare a stării filtrului de apă de fiecare dată când înlocuiți filtrul de apă. Vezi "Sistemul de filtrare al apei".

- Țineți apăsat FILTER RESET (RESETARE FILTRU) pentru 3 secunde, până când lumina "Replace Filter" (înlocuire filtru) se stinge.

Controlul umidității compartimentului de prosopețe

Puteți controla cantitatea de umiditate din compartimentul de prosopețe care este etanș. În funcție de modelul dumneavoastră, reglați comanda la orice setare între FRUIT and VEGETABLES (FRUCTE și LEGUME) sau LOW and HIGH (RIDICAT și SCĂZUT).

FRUIT/LOW (FRUCTE/SCĂZUT) (deschis) pentru depozitarea optimă a fructelor și legumelor cu coajă.

VEGETABLES/HIGH (LEGUME/RIDICAT) (închis) pentru depozitarea optimă a legumelor proaspete, cu frunze.

Filtru de gheață și rezervor de depozitare gheață

IMPORTANT:

- Clătiți sistemul de apă înainte de a porni filtrul de gheață. Vezi "Distribuitor de apă și gheață".
- Filtrul de gheață și rezervorul de depozitare sunt poziționate în partea de sus stânga a compartimentului frigiderului.

Pornirea/Oprirea filtrului de gheață

Filtrul de gheață se oprește automat. Când filtrul de gheață este pornit, senzorii vor opri automat producția de gheață când rezervorul de depozitare este plin. Filtrul de gheață va rămâne setat pe ON și producția de gheață va relua când rezervorul nu mai este plin.

Pentru a opri manual filtrul de gheață, țineți apăsat TEMP (temperatură) și FAST COOL (RĂCIRE RAPIDĂ) în același timp pentru 3 secunde până când lumina "Ice Maker Off" (filtru de gheață oprit) se aprinde. Când filtrul de gheață este setat pe OFF (OPRIT), acesta nu va mai produce gheață.

Ținând apăsat din nou pe TEMP (TEMPERATURĂ) și FAST COOL (RĂCIRE RAPIDĂ) pentru 3 secunde filtrul de gheață se pornește și pictograma "Ice Maker Off" (filtru de gheață oprit) dispăre.

Scoaterea și înlocuirea rezervorului de depozitare gheață

Pentru a scoate rezervorul de depozitare gheață:

1. Țineți baza rezervorului de depozitare și apăsați butonul de eliberare.
2. Trageți afară rezervorul de depozitare.

Pentru a înlocui rezervorul de depozitare gheață:

IMPORTANT: Poate fi necesar să rotiți suportul de reglare din spatele rezervorului de gheață în sensul acelor de ceasornic pentru a alinia în mod corespunzător rezervorul de gheață cu acesta. Rezervorul de depozitare pentru gheață trebuie blocat în loc pentru a distribui în mod corespunzător gheața.

1. Glisați rezervorul cu gheață în șinele de ghidare din părțile laterale ale carcasei.
2. Împingeți rezervorul de gheață înăuntru până când simțiți rezistență. Ridicați ușor partea din față și împingeți rezervorul cu gheață înăuntru până când se aude "clic".

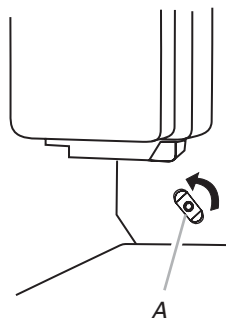

A. Suport de fixare

Rata producției de gheață

- Primul lot de gheață va fi produs după primele 24 de ore. Aruncați primele trei loturi de gheață produsă.
- Filtrul de gheață trebuie să producă de la 8 la 12 loturi de gheață într-un interval de 24 de ore.
- Pentru a crește producția de gheață, reduceți temperatura congelatorului și a frigiderului. Vezi "Utilizarea comenzilor". Așteptați 24 de ore între reglări.

NOTĂ: Setarea congelatorului la o temperatură mai scăzută poate face ca unele alimente, de exemplu înghețata, să devină mai tari.

Atenție

- Calitatea gheții va fi la fel de bună ca și calitatea apei furnizate către filtrul de gheață. Evitați conectarea filtrului de gheață la o sursă de alimentare cu apă dedurizată. Produsele chimice de dedurizare a apei (cum ar fi sarea) pot deteriora părți ale filtrului de gheață, care va produce gheață de calitate inferioară. În cazul în care sursa de apă dedurizată nu poate fi evitată, asigurați-vă că agentul de dedurizare a apei funcționează corect și este bine întreținut.
- Nu folosiți obiecte ascuțite pentru a sparge gheața în rezervor. Acest lucru poate provoca daune rezervorului de gheață și mecanismului distribuitorului.
- Nu depozitați nimic în rezervorul de depozitare pentru gheață.

Dozatoare de apă și gheață

NOTE:

- Ecranul de afișare al panoului de comandă a distribuitorului se va opri automat și va intra în modul "sleep" atunci când butoanele de comandă și manetele distribuitorului nu au fost utilizate pentru 2 minute sau mai mult. În modul "sleep", prima apăsare a unui buton de comandă va reactiva numai ecranul de afișare, fără a modifica setările. După reactivare, pot fi efectuate modificări ale setărilor. Dacă nu sunt efectuate modificări în decurs de 2 minute, afișajul va reintra în modul "sleep".
- Sistemul de distribuire nu va funcționa atunci când ușa frigiderului este deschisă.
- Lăsați să treacă 24 de ore pentru ca frigiderul să se răcească și să răcească apa.
- Primul lot de gheață va fi produs după primele 24 de ore. Aruncați primele trei loturi de gheață produsă.

Curățare, igienizare și întreținere

IMPORTANT: Nerespectarea instrucțiunilor privind igienizarea poate compromite siguranța igienică a apei distribuite.

- Când utilizați frigiderul pentru prima dată și de fiecare dată când filtrul de apă este schimbat, clătiți sistemul de apă. Aruncați primii 15 litri de apă, echivalentul a 6 - 7 minute de distribuire (nu neapărat consecutive, însă înainte de consumul inițial) și aruncați gheața produsă în primele 24 de ore.
- În cazul în care distribuitorul de apă nu a fost folosit mai mult de 5 zile, se recomandă curățarea circuitului și scurgerea primului litru de apă.
- Curățați rezervorul de gheață cu regularitate folosind numai apă potabilă.
- Filtrul de apă trebuie schimbat atunci când panoul de comandă indică acest lucru sau când distribuitorul de gheață/apă nu a fost utilizat mai mult de 30 de zile.
- Cu fiecare înlocuire a filtrului de apă, igienizați sistemul de distribuire gheață și/sau apă cu ajutorul unui dezinfectant de tip alimentar (cu hipoclorit de sodiu), care nu modifică caracteristicile materialelor, sau folosiți "Kitul de igienizare", disponibil la Serviciul de asistență vânzări. Clătiți cu cel puțin 2 litri de apă înainte de utilizare.
- Atunci când înlocuiți componentele distribuitorului de gheață și apă, folosiți numai piese de schimb originale furnizate de producător.

Clătirea sistemului de apă

1. Folosiți un recipient solid pentru a trage în jos și ține în poziție maneta distribuitorului de apă pentru 5 secunde, apoi eliberați-o 5 secunde. Repetați până când apa începe să curgă.
2. Odată ce apa începe să curgă, continuați să trageți în jos și să eliberați maneta distribuitorului (5 secunde pornit, 5 secunde oprit) până când s-au scurs 15 litri. Acest lucru va scoate aerul din filtru și apa din sistemul de distribuire, apoi pregătiți filtrul de apă pentru a fi folosit. În anumite cazuri poate fi nevoie de evacuare suplimentară. Pe măsură ce aerul iese din sistem, apa va ieși din distribuitor.

Distribuitorul de apă

IMPORTANT: Distribuți apă suficientă în fiecare săptămână pentru a păstra rezerva proaspătă.

Pentru a distribui apă:

1. Apăsați un pahar solid pe maneta de distribuire a apei.
2. Îndepărtați paharul pentru a opri distribuirea.

Distribuitorul de gheață

Rezervorul de depozitare al filtrului de gheață al frigiderului distribuie gheață atunci când maneta distribuitorului este apăsată. Pentru a opri filtrul de gheață, vezi "Filtru de gheață și rezervor de depozitare".

Filtrul dvs. de gheață poate produce atât gheață zdrobită, cât și cuburi de gheață. Înainte de a distribui gheață, selectați ce tip de gheață preferați apăsând butonul ICE TYPE (TIP GHEAȚĂ).

Ecranul de afișare indică ce tip de gheață este selectat.



ZDROBITĂ



CUBURI

Pentru gheața zdrobită, cuburile sunt zdrobite înainte de a fi distribuite. Acest lucru poate cauza o mică întârziere în distribuirea gheții zdrobite. Zgomotul pe care îl face concasorul de gheață este normal, iar bucățile pot varia ca dimensiune. Atunci când comutați de la gheață zdrobită la gheață cuburi, o cantitate mică de gheață zdrobită va fi distribuită împreună cu primele cuburi.

Pentru a distribui gheață:

1. Asigurați-vă că ați selectat tipul dorit de gheață. Pentru a comuta între cuburi de gheață și gheață zdrobită, apăsați ICE TYPE (TIP GHEAȚĂ).

⚠ ATENȚIE



Pericol de tăiere

Utilizați o sticlă rezistentă atunci când scoateți gheață.

În caz contrar, riscați să vă tăiați.

2. Apăsați un pahar solid pe maneta de distribuire a gheții. Țineți paharul lângă deschiderea distribuitorului, evitând astfel ca gheața să cadă din pahar.

IMPORTANT: Nu este nevoie să apăsați tare pe manetă pentru a activa distribuirea de gheață. Apăsând mai tare nu va face ca gheața să fie distribuită mai repede sau în cantități mai mari.

3. Îndepărtați paharul pentru a opri distribuirea.

NOTĂ: Este posibil ca gheața să continue să fie distribuită pentru 10 secunde după îndepărtarea paharului de la manetă. Distribuitorul poate continua să facă zgomot pentru câteva secunde după distribuire.

Lumina distribuitorului

Atunci când utilizați distribuitorul, lumina se va aprinde automat. Dacă doriți ca lumina să fie continuă, puteți alege dintre ON (PORNITĂ) sau DIM (DIFUZĂ). Ecranul de afișare indică ce mod este selectat.



ON (PORNITĂ)



DIM (DIFUZĂ)

ON (PORNITĂ): Apăsați LIGHT (LUMINĂ) pentru a aprinde lumina distribuitorului.

DIM (DIFUZĂ): Apăsați LIGHT (LUMINĂ) a doua oară pentru a selecta modul DIM (difuză). Lumina distribuitorului va rămâne aprinsă, însă la o intensitate mai redusă.

OFF (OPRITĂ): Apăsați LIGHT (LUMINĂ) a treia oară pentru a stinge lumina distribuitorului.

Luminile distribuitorului sunt LED-uri ce nu pot fi schimbate. Dacă observați că luminile distribuitorului nu funcționează, consultați secțiunea "Depanare" pentru mai multe informații.

Blocarea distribuitorului

Distribuitorul poate fi oprit pentru a putea fi curățat ușor sau pentru a evita distribuirea neintenționată de către copii mici sau animale.

NOTĂ: Opțiunea de blocare nu oprește alimentarea frigiderului, a filtrului de gheață sau a luminii distribuitorului. Aceasta dezactivează pur și simplu comenzile și manetele distribuitorului. Pentru a opri filtrul de gheață, vezi "Filtru de gheață și rezervor de depozitare".

- Țineți apăsat LOCK (BLOCARE) pentru 3 secunde pentru a bloca distribuitorul.
- Țineți apăsat LOCK (BLOCARE) a doua oară pentru a debloca distribuitorul.

Ecranul va indica atunci când distribuitorul este blocat.



BLOCAT



DEBLOCAT

Sistemul de filtrare a apei

Filtrul de apă este situat în colțul de sus dreapta al compartimentului frigiderului.

Lumina de stare a filtrului de apă

Atunci când un filtru de apă a fost instalat în frigider, luminile de stare ale acestuia vă ajută să știți când să schimbați filtrul de apă.

- Pictograma de stare a filtrului de apă se va schimba de la Normal (apă albastră) la Order (valuri roșii) și "Order Filter" (portocaliu) atunci când 90% din volumul apei pentru care filtrul este evaluat a trecut prin filtru SAU au trecut 5 luni de când filtrul a fost instalat.
- Pictograma "Replace Filter" (înlocuire filtru) (roșie) luminează și clipește continuu în timpul distribuiri când volumul nominal al apei a trecut prin filtru SAU când au trecut 6 luni de când filtrul a fost instalat. Un nou filtru de apă trebuie instalat imediat atunci când lumina se de Înlocuire se aprinde.
- După 14 zile în faza de Înlocuire filtru, pictogramele "Replace Filter" (înlocuire filtru) și "water" (apă) se aprind (roșu) mereu și clipește continuu în timpul distribuiri. De asemenea, o alarmă sonoră va suna de trei ori după distribuire.

Filtrul de apă trebuie înlocuit cel puțin la fiecare 6 luni. În cazul în care debitul de apă către distribuitorul de apă sau filtrul de gheață scade în mod considerabil înainte de cele 6 luni, înlocuiți filtrul de apă mai des.

Resetați starea filtrului de apă

După schimbarea filtrului de apă, resetați starea acestuia. Pe ecranul de afișare, țineți apăsat FILTER RESET (RESETARE FILTRU) pentru 3 secunde. Ledul de stare se va schimba de la Replace Filter (înlocuire filtru) (roșu) la Normal (valuri albe și picătură) când sistemul este resetat.

Înlocuirea filtrului de apă

IMPORTANT: Aerul blocat în sistemul de apă poate cauza ieșirea apei și a filtrului. Lăsați întotdeauna apa să curgă cel puțin 2 minute înainte de a scoate filtrul sau capacul albastru de derivație.

1. Pentru a avea acces la filtru, apăsați în sus pe secțiunea cu nervuri a capacului filtrului de apă.
2. Rotiți filtrul în sensul acelor de ceasornic pentru a-l scoate.
3. Scoateți eticheta de sigilare a filtrului de înlocuire și introduceți partea finală a filtrului în capul acestuia.
4. Rotiți filtrul în sensul acelor de ceasornic până când se oprește. Închideți, fixând capacul filtrului.
5. Clătiți sistemul de apă. Vezi "Distribuitoare de apă și gheață".

NOTĂ: Opțiunea distribuitorului poate fi folosită fără un filtru de apă instalat. Apa nu va fi filtrată. Dacă este aleasă această opțiune, înlocuiți filtrul cu capacul albastru de derivație.

MENTENANȚA FRIGIDERULUI

Curățare

ATENȚIE



Pericol de explozie

Utilizați un agent de curățare neinflamabil.

În caz contrar, există pericolul de moarte, explozie sau foc.

Atât frigiderul cât și congelatorul se dezgheață automat. În orice caz, curățați ambele compartimente o dată pe lună pentru a evita acumularea mirosurilor. Ștergeți imediat scurgerile.

IMPORTANT:

- Deoarece aerul circulă în toate compartimentele, orice miros acumulat într-unul dintre compartimente va fi transferat în celălalt. Trebuie să curățați bine toate compartimentele pentru a elimina mirosurile. Pentru a evita transferul de miros și de uscare a produselor alimentare, împachetați sau acoperiți mâncarea cu capace ermetice.
- Nu utilizați produse de curățare abrazive sau aspre, cum ar fi spray-uri de ferestre, agenți de curățare, lichide inflamabile, ceară de curățare, detergenți concentrați, acetonă, înălbitori sau produse de curățat care conțin gaze. Nu utilizați prosoape de hârtie, bureți de sârmă sau alte instrumente aspre de curățare care pot zgâria sau deteriora materialele.

Curățarea interiorului

1. Deconectați frigiderul sau alimentarea electrică.
2. Folosind un burete curat sau o cârpă moale și un detergent ușor în apă caldă, spălați bine cu mâna, clătiți și uscați părțile detașabile și suprafețele interioare.
3. Băgați frigiderul în priză și reconectați-l la alimentarea electrică.

Curățarea ecranului tactil al panoului distribuitorului

1. Asigurați-vă că frigiderul este scos din priză sau este deconectat de la curent înainte de a șterge ecranul, pentru a evita schimbarea setărilor în mod neintenționat.
2. Amestecați o soluție de detergent delicat în apă caldă. Umeziți o cârpă moale, fără scame, în soluție și ștergeți ușor ecranul.
NOTĂ: Nu pulverizați sau ștergeți lichide direct pe ecran și nu supra-saturați cârpa.
3. Băgați frigiderul în priză și reconectați-l la alimentarea electrică.

Curățarea suprafețelor externe

1. Deconectați frigiderul sau alimentarea electrică.
2. Folosind un burete curat sau o cârpă moale și un detergent delicat în apă caldă, spălați, clătiți și uscați bine părțile din oțel inoxidabil și suprafețele exterioare de metal vopsite.
3. Băgați frigiderul în priză și reconectați-l la alimentarea electrică.

Curățarea condensatorului

În mediile casnice de funcționare nu este necesară curățarea de rutină a condensatorului. Dacă mediul este încărcat cu grăsimi sau praf, sau dacă în casă sunt prezente constant animale de companie, condensatorul trebuie curățat la fiecare 2 sau 3 luni pentru a asigura eficiența maximă.

Pentru a curăța condensatorul:

1. Deconectați frigiderul sau alimentarea electrică.
2. Scoateți grilajul bazei.
3. Folosiți un aspirator cu o perie moale pentru curățarea grilajului, zonele deschise din spatele acestuia și partea din față a condensatorului.
4. Înlocuiți grilajul bazei când ați terminat.
5. Băgați frigiderul în priză și reconectați-l la alimentarea electrică.

Înlocuirea becului

IMPORTANT: Lămpile folosite în frigider sunt lămpi speciale destinate electrocasnicelor și nu sunt adecvate iluminatului camerelor de locuit (Regulamentul (CE) 244/2009).

NOTĂ: Nu toate becurile aparatelor electrocasnice se vor potrivi frigiderului dvs. Asigurați-vă că înlocuiți becul cu unul de aceeași dimensiune, formă și putere (nu mai puternic de 40 wați).

- Luminile distribuitorului sunt LED-uri ce nu pot fi schimbate.
- La anumite modele, luminile interne sunt de tip LED și nu pot fi schimbate.
- Unele modele pot avea LED-uri într-un compartiment și becuri pentru electrocasnice în alt compartiment.

Pentru înlocuirea becului de tip electrocasnic:

1. Deconectați frigiderul sau alimentarea electrică.
2. Scoateți protecțiile de lumină, dacă este necesar.
 - Strângeți de ambele laturi ale protecției și trageți-o în jos pentru a o scoate.

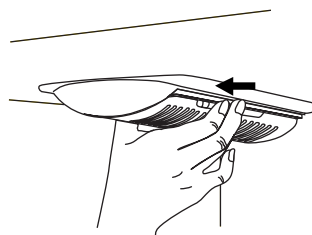

3. Înlocuiți becul(becurile) ars(e) cu altul(altele) cu o putere nu mai mare de 40 wați.

4. Înlocuiți protecția/protecțiile de lumină introducând aripile pe protecție în orificiile ghidajului și împingeți până întră în locaș.
NOTĂ: Pentru a evita deteriorarea protecției luminii, nu forțați protecția dincolo de punctul de blocare.

5. Băgați frigiderul în priză și reconectați-l la alimentarea electrică.

DEPANARE

Încercați soluțiile sugerate aici înainte de a suna pentru asistență.

Funcționarea frigiderului

Frigiderul nu funcționează

- **Cablul de alimentare este scos din priză?** Conectați aparatul la o priză cu împământare.
- **Priza funcționează?** Conectați o veioză pentru a verifica dacă priza funcționează.
- **Siguranța este sărită sau întrerupătorul este blocat?** Înlocuiți siguranța sau resetați întrerupătorul. Dacă problemele persistă, chemați un electrician.
- **Comenzile sunt pornite?** Asigurați-vă că frigiderul are comenzile pornite. A se vede "Folosirea comenzii/comenzilor"
- **Instalare nouă?** Așteptați 24 ore după instalare pentru ca frigiderul să se răcească complet.
NOTĂ: Dacă reglați comenzile temperaturii la cea mai rece setare, nici unul dintre compartimente nu se va răci mai repede.

Motorul pare să funcționeze prea mult

Frigiderul nou poate funcționa mai mult decât cel vechi datorită compresoarelor și ventilatoarelor de mare eficiență. Unitatea poate funcționa și mai mult dacă încăperea este caldă, dacă se introduce o cantitate mare de alimente calde, sau dacă ușile au rămas deschise.

Frigiderul pare că face zgomot

Zgomotul frigiderului s-a redus în ultimii ani. Datorită reducerii, puteți auzi zgomote intermitente de la noul frigider pe care nu le-ați observat la modelul cel vechi. Iată o listă a unor sunete normale cu explicații.

- **Zbârnâit** - auzit când robinetul de apă se deschide pentru a umple filtrul de gheață
- **Pulsare** - reglarea ventilatoarelor/compresorului pentru îmbunătățirea performanței
- **Șuierare/Zăngănit** - scurgerea agentului refrigerant, mișcarea furtunurilor de apă, sau obiecte așezate pe frigider
- **Sfârâit/Susurat** - apa care picură pe radiator în timpul ciclului de dezghețare
- **Pocnituri** - contragerea/expansiunea pereților interni, în special în perioada inițială de răcire
- **Apă care curge** - se poate auzi când gheața se topește în timpul ciclului de dezghețare și apa intră în tava de scurgere
- **Scârțâire/Cracare** - atunci când gheața iese din formele filtrului de gheață.

Ușile nu se închid perfect

- **Ușa s-a blocat în poziție deschisă?** Îndepărtați de ușă pachetele de alimente.
- **Cutia sau raftul vă stau în drum?** Împingeți înapoi cutia sau raftul în poziția corectă.

Ușile se deschid greu

 **ATENȚIE**



Pericol de explozie

Utilizați un agent de curățare neinflamabil.

În caz contrar, există pericolul de moarte, explozie sau foc.

- **Garnituri murdare sau lipicioase?** Curățați garniturile și suprafețele de contact cu săpun și apă caldă. Clătiți și uscați cu o cârpă moale.

Temperatură și umiditate

Temperatura este prea mare

- **Instalare nouă?** Așteptați 24 ore după instalare pentru ca frigiderul să se răcească complet.
- **Ușa (ușile) s-au deschis sau au rămas deschise?** Permite aerului cald să intre în frigider. Reduceți deschiderea ușilor și țineți-le perfect închise.
- **S-a introdus o cantitate mare de alimente?** Așteptați câteva ore pentru ca frigiderul să revină la temperatura normală.
- **Comenzile sunt setate corect pentru condițiile ambientale?** Reglați comenzile la o setare mai rece. Verificați temperatura după 24 ore. A se vede "Folosirea comenzii/comenzilor"

Temperatura din frigider este prea scăzută

- **Aerisirea frigiderului este blocată?** Dacă aerisirea localizată în colțul de sus, stânga, spate a compartimentului frigiderului este blocată de obiecte plasate în fața acesteia, frigiderul se va răci prea tare. Mutați obiectele din calea aerisirii.
- **Rezervorul de depozitare pentru gheață este în poziția corectă?** Vezi "Filtru de gheață și rezervor de depozitare gheață."
- **Comenzile sunt setate corect pentru condițiile ambientale?** Reglați comenzile la o setare mai caldă. Verificați temperatura după 24 ore. A se vede "Folosirea comenzii/comenzilor"

În interior se acumulează umezeală

- NOTĂ:** O anumită cantitate de umezeală în interior este normală.
- **Încăperea umedă?** Contribuie la formarea umezelii.

- **Ușa (ușile) s-au deschis sau au rămas deschise?** Permite aerului umed să intre în frigider. Reduceți deschiderea ușilor și țineți-le perfect închise.

Gheață și apă

Filtrul de gheață nu produce gheață sau gheața nu este suficientă

- **Frigiderul este conectat la rețeaua de apă și robinetul de conectare este deschis?** Conectați frigiderul la rețeaua de apă și deschideți complet robinetul de control al apei.
- **Furtunul sursei de apă este îndoit?** Un furtun îndoit poate reduce debitul de apă. Îndreptați furtunul de apă.
- **Filtrul de gheață este pornit?** Asigurați-vă că filtrul de gheață este pornit. Vezi "Filtru de gheață și rezervor de depozitare gheață."
- **Instalare nouă?** Așteptați 24 ore după instalarea filtrului de gheață pentru a începe producerea acesteia. Așteptați 72 ore pentru producerea completă a gheții.
- **Ușa frigiderului este închisă complet?** Închideți ușa bine. Dacă nu se închide complet, a se vedea "Ușile nu se închid complet".
- **Ați scos o cantitate mare de gheață?** Așteptați 24 de ore până ce filtrul mai produce gheață.
- **Un cub de gheață s-a blocat în brațul ejector al filtrului de gheață?** Scoateți gheața din tubul ejector cu o ustensilă de plastic.
- **Frigiderul are instalat filtrul de apă?** Scoateți filtrul și faceți să funcționeze filtrul de gheață. Dacă volumul de gheață crește, atunci filtrul poate fi înfundat sau instalat corect. Înlocuiți filtrul sau instalați-l corect.
- **La rețeaua de apă aveți instalat sistem de filtrare prin osmoză inversă?** Acesta poate reduce presiunea apei.

Cuburile de gheață sunt goale în interior sau mici

- NOTĂ:** Aceasta este o indicație a presiunii scăzute a apei.
- **Robinetul de închidere a apei nu este deschis complet?** Rotiți robinetul apei până la deschiderea completă.
 - **Furtunul sursei de apă este îndoit?** Un furtun îndoit poate reduce debitul de apă. Îndreptați furtunul de apă.
 - **Frigiderul are instalat filtrul de apă?** Scoateți filtrul și faceți să funcționeze filtrul de gheață. În cazul în care calitatea gheții crește, atunci filtrul poate fi înfundat sau instalat corect. Înlocuiți filtrul sau instalați-l corect.
 - **La rețeaua de apă aveți instalat sistem de filtrare prin osmoză inversă?** Acesta poate reduce presiunea apei.
 - **Alte întrebări în legătură cu presiunea apei?** Sunați un instalator autorizat, calificat.

Gheața are un gust sau miros ciudat, sau culoare gri

- **Țevi nou-instalate?** Țevile nou-instalate pot fi cauza gheții decolorate sau cu gust ciudat.
- **Gheața a fost păstrată prea mult timp?** Aruncați gheața. Spălați rezervorul de depozitare a gheții. Așteptați 24 de ore până ce filtrul mai produce gheață.
- **Miros imprimat de la alimente?** Pentru stocarea alimentelor folosește ambalaj închis ermetic.
- **În apă există minerale (cum ar fi sulf)?** Poate fi nevoie de instalarea unui filtru de apă pentru îndepărtarea mineralelor.

W10465754A

© 2012
Toate drepturile rezervate.

- **Frigiderul are instalat filtrul de apă?** Pete gri sau întunecate pe cuburile de apă indică faptul că sistemul de filtrare al apei necesită clătire. Spălați sistemul de apă înainte de a folosi un filtru nou de apă. Înlocuiți filtrul de apă când este indicat. Vezi "Sistemul de filtrare al apei".

Filtrul de apă și gheață nu funcționează corect.

- **Frigiderul este conectat la rețeaua de apă și robinetul de conectare este deschis?** Conectați frigiderul la rețeaua de apă și deschideți complet robinetul de control al apei.
- **Furtunul sursei de apă este îndoit?** Îndreptați furtunul sursei de apă.
- **Instalare nouă?** Goliți și umpleți sistemul de apă. Vezi "Distribuitoare de apă și gheață".
- **Presiunea apei este de cel puțin 35 psi (241 kPa)?** Presiunea apei în casă determină debitul distribuitorului.
- **Frigiderul are instalat filtrul de apă?** Scoateți filtrul și faceți să funcționeze distribuitorul de gheață. În cazul în care cantitatea de gheață crește, atunci filtrul poate fi înfundat sau instalat incorect. Înlocuiți filtrul sau instalați-l corect.
- **Nivelul de umplere al distribuitorului de apă nu generează o cantitate corectă de apă?** Calibrați distribuitorul de apă. Vezi "Distribuitoare de apă și gheață".
- **Ușa frigiderului este închisă complet?** Închideți ușa bine. Dacă nu se închide complet, a se vedea "Ușile nu se închid complet".
- **Ați scos ușile recent?** Asigurați-vă că ansamblul cablu/furtun al distribuitorului de apă a fost reconectat corect la partea superioară a ușii congelatorului. Vezi "Sertar și ușile frigiderului."
- **La rețeaua de apă aveți instalat sistem de filtrare prin osmoză inversă?** Acesta poate reduce presiunea apei.

Curge apă din sistemul distribuitorului

NOTĂ: Este normală prezența unei picături sau două de apă după furnizarea apei.

- **Paharul nu a fost ținut suficient sub distribuitor?** Țineți paharul sub distribuitor între 2 și 3 secunde după eliberarea pârgheii distribuitorului.
- **Instalare nouă?** Goliți sistemul de apă. Vezi "Distribuitoare de apă și gheață".
- **Ați schimbat recent filtrul de apă?** Goliți sistemul de apă. Vezi "Distribuitoare de apă și gheață".

Apa din distribuitor este caldă

NOTĂ: Apa din distribuitor este răcită numai până la 50°F (10°C).

- **Instalare nouă?** Așteptați 24 ore după instalare pentru ca apa să se răcească complet.
- **A fost distribuită recent o cantitate mare de apă?** Așteptați 24 ore după instalare pentru ca apa să se răcească complet.
- **Nu s-a distribuit apă recent?** Primul pahar de apă poate să nu fie rece. Aruncați primul pahar de apă.
- **Frigiderul este conectat la o țeavă de apă rece?** Asigurați-vă că frigiderul este conectat la o țeavă de apă rece.

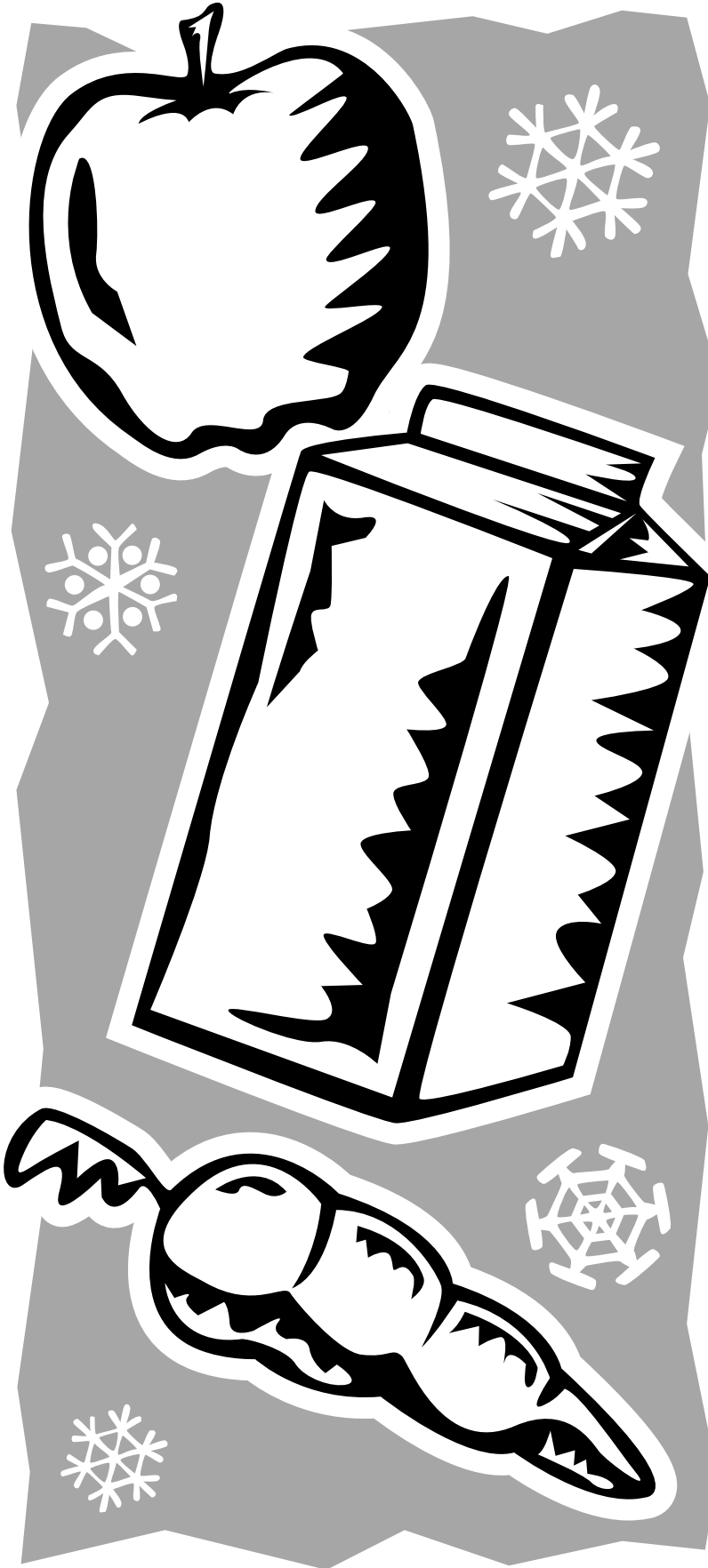

ALT DONDURUCULU BUZDOLABI

Kullanım ve Bakım Kılavuzu

İçindekiler 2

İçindekiler

BUZDOLABI GÜVENLİĞİ	2	BUZDOLABININ KULLANIMI	6
İçindekiler	2	Kapakların Açılması ve Kapanması	6
Eski Buzdolabınızın Elden Çıkarılması.....	3	Kumandaların Kullanılması	7
KURULUM BİLGİLERİ	4	Sebzelik Nem Kontrolü	8
Buzdolabının Ambalajından Çıkarılması	4	Buz Makinası ve Buz Depolama Kutusu	8
Kullanmadan Önce	4	Su ve Buz Sebilleri	9
Yer Gereksinimleri	5	Su Filtreleme Sistemi	10
Kapak Kolunun Sökülmesi ve Yerine Takılması	5	BUZDOLABI BAKIMI	10
Kapak ve Mentşelerin Sökülmesi ve Yerine Takılması.....	6	Temizleme	10
Su Kaynağının Bağlanması	6	Aydınlatma Ampulünün Değiştirilmesi	11
Kapakların Ayarlanması	6	SORUN GİDERME	11
		Buzdolabının Çalıştırılması	11
		Sıcaklık ve Nem	12
		Buz ve Su.....	12

BUZDOLABI GÜVENLİĞİ

Sizin ve diğerlerinin güvenliği çok önemlidir.

Bu kullanım kılavuzunda ve cihazınızın üzerinde birçok önemli güvenlik bilgisi verdik. Güvenlik mesajlarının hepsini her zaman okuyun ve onlara riayet edin.



Bu şekil güvenlik alarmı sembolümüzdür.

Bu sembol sizi, sizin ve diğerlerinin ölümüne ya da yaralanmasına sebep olabilecek potansiyel tehlikelere karşı uyarır.

Bütün güvenlik mesajları, güvenlik uyarı sembolünü ve "TEHLİKE" veya "UYARI" kelimelerinden birini içerir. Bu kelimelerin anlamı:

 **TEHLİKE**

Talimatları hemen uygulamazsanız, hayatınızı kaybedebilir veya ağır yaralanabilirsiniz.

 **UYARI**

Talimatları uygulamazsanız hayatınızı kaybedebilir veya ağır yaralanabilirsiniz.

Bütün güvenlik mesajları size potansiyel tehlikenin ne olduğunu, yaralanma olasılığını nasıl azaltabileceğinizi ve talimatlara uyulmadığında neler olabileceğini açıklar.

ÖNEMLİ GÜVENLİK TALİMATLARI

UYARI: Buzdolabınızı kullanırken yangın, elektrik çarpması yaralanma riskini azaltmak için şu temel önlemleri alın:

- Topraklanmış bir prize takın.
- Topraklama çubuğunu çıkartmayın.
- Adaptör kullanmayın.
- Uzatma kablosu kullanmayın.
- Bakım yapmadan önce elektrik bağlantısını kesin.
- Çalıştırmadan önce bütün parça ve panelleri yerleştirin.
- Eski buzdolabınızın kapaklarını sökün.
- Yanıcı olmayan temizleyici kullanın
- Çözdürme işlemini hızlandırmak için üretici tarafından tavsiye edilenler dışındaki mekanik, elektriksel veya kimyasal yöntemler kullanmayın.
- Buzdolabınız veya diğer elektrikli cihazların yakınında petrol, yanıcı sıvı veya gaz bulundurmeyin ve kullanmayın. Bu malzemelerin buğuları yangın veya patlamalara sebep olabilir.
- Yanıcı gaz ihtiva eden aerosol kutuları gibi patlayıcı maddeleri buzdolabında bulundurmeyin.
- Üretici tarafından ilgili görev için özellikle onaylanmamış tipteki elektriksel cihazları buzdolabının bölümlerinde kullanmayın veya bulundurmeyin.
- Buzdolabının taşınması ve kurulması için iki veya daha fazla kişi kullanın.
- Buz makinasını kurmadan önce güç bağlantısını kesin (sadece buz makinası kiti olan modellerde).
- Su hattının ve buz makinasının kurulumu kalifiye bir servis teknisyeni tarafından yapılmalıdır.
- Buz servisi yaparken sağlam bir bardak kullanın (bazı modellerde).
- Soğuk yanmasına sebep olabileceği için, buz küplerini ve çubuk dondurmaları dondurucudan çıkarır çıkarmaz yemeyin.
- Buz torbalarının içindeki maddeleri (toksik olmayan) yutmayın (bazı modellerde).
- Bu ürün, güvenliklerinden sorumlu biri tarafından ürünün kullanımı ile ilgili olarak gözetim ve denetim altında tutulmadıkça, ya da bu kişi tarafından bilgilendirilmedikçe, fiziksel, duyuusal veya zihinsel yetenekleri zayıf ya da bilgi ve deneyim eksikliği olan kişilerin (çocuklar dahil) kullanımı için tasarlanmamıştır.
- Çocukların buzdolabı içinde kapalı ve havasız kalması riskine karşı önlem olarak, onların buzdolabının içinde oynamalarına ve saklanmalarına izin vermeyin.
- Elektrik kablosu zarar görmüş ise, potansiyel tehlikeleri bertaraf etmek için, bu zarar görmüş olan kablo, üretici, servis elemanı ya da kalifiye biri tarafından değiştirilmelidir.

BU BİLGİLERİ SAKLAYIN

Eski Buzdolabınızın Elden Çıkarılması

⚠ UYARI

Havasız Kalma Tehlikesi

Eski buzdolabınızın kapaklarını sökün.

Aksi takdirde, havasız kalma sebebi ile ölüm ya da beyin hasarına sebep olunabilir.

ÖNEMLİ: Çocukların buzdolaplarının içinde kapalı ve havasız kalması sadece geçmişte yaşanan bir sorun değildir. Birkaç günlüğüne bile olsa, sahipsiz bırakılmış veya atılmış buzdolapları hala ciddi bir tehlike olmayı sürdürmektedir. Eski buzdolabınızı elinizden çıkarmak istiyorsanız, muhtemel kazaları önlemek için lütfen bu talimatları uygulayın.

Eski Buzdolabınızı veya Dondurucunuzu Atmadan Önce:

- Buzdolabınızı hurdaya ayıracağınız zaman elektrik kablosunu keserek onu kullanılmaz hale getirin.
- Çocukların içine girip kapalı kalmalarını önlemek için kapaklarını çıkartın.

- Çocukların buzdolabının içine kolayca girmesini engellemek için rafları yerlerinde bırakın.

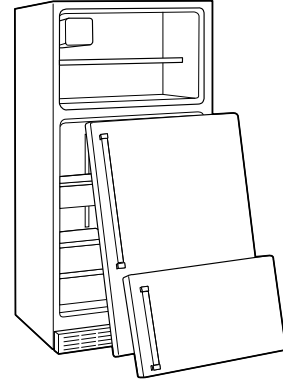

Hurdaya Ayırma ve Elden Çıkarma

ÖNEMLİ: Buzdolabınızı atıkların yok edilmesiyle ilgili yerel yönetmeliklere uygun olarak hurdaya ayırmak için özel bir toplama alanına götürün; çocuklar için potansiyel bir tehlike oluşturması sebebi ile buzdolabınızı birkaç günlüğüne bile olsa sahipsiz bırakmayın.

- Cihazınız geri dönüşümlü malzemeler kullanılarak üretilmiştir. Bu cihaz, Elektrikli ve Elektronik Atık Ekipmanlarla ilgili, 2002/96/EC numaralı Avrupa Yönergesine uygun bir şekilde işaretlenmiştir. Bu cihazın doğru bir biçimde elden çıkarılmasını sağlayarak çevre ve insan sağlığına karşı ortaya çıkabilecek olumsuz etkilerin önlenmesine yardımcı olabilirsiniz.
- Cihazın üzerinde veya cihazla beraber gelen belgelerde bulunan bu sembol, cihazın evsel atık olarak muamele görmemesi gerektiğini, elektrik ve elektronik ekipmanların geri dönüşümü için oluşturulan özel bir toplama merkezine götürülmesi gerektiğini belirtmektedir.



- Bu ürünün değerlendirilmesi, geri kazanımı ve geri dönüşümü ile ilgili daha fazla bilgi edinmek için, lütfen yerel yetkililerle, evsel atıkların toplanması hizmetini yürütenlerle veya cihazı satın aldığınız mağaza ile irtibat kurun.
- Bu cihaz CFC (kloroflorokarbon) içermez. Soğutucu akışkan devresi R134a (HFC) veya R600a (HC) içerir (cihazın içindeki anma değeri plakasına bakınız).
- İzobutan içeren cihazlar (R600a): İzobutan çevresel etkisi olmayan doğal bir gazdır, fakat yanıcıdır. Bu yüzden, soğutucu akışkanı devre borularının hasarlı olmadığından emin olun.
- Bu cihaz Kyoto Protokolü kapsamındaki Florlu Sera Gazlarını içerebilir; soğutucu gaz hava sızdırmayan bir sistemin içinde bulunmaktadır. Soğutucu gaz: R134a'nın Küresel Isınma Potansiyeli (KIP) 1300'dür.

Uygunluk Beyanı

- Bu cihaz gıda saklamak için tasarlanmış olup Düzenleme (CE) No.1935/2004'e uygun olarak üretilmiştir.
- Bu cihaz aşağıdakilere uygun olarak tasarlanmış, üretilmiş ve pazarlanmıştır:
 - "Düşük Voltaj" Yönergesi 2006/95/CE'ye (73/23/CEE Yönergesinin ve bu yönergede yapılan değişikliklerin yerine geçen) ait güvenlik hedefleri.
 - AB Yönergesi "EMC" 2004/108/EC'nin koruma ile ilgili şartları.

KURULUM BİLGİLERİ

Buzdolabının Ambalajından Çıkarılması

ÖNEMLİ: Burada verilen kurulum talimatları gereği, bu buzdolabını kalifiye bir mühendis ambalajından çıkarmalı ve çalışır hale getirmelidir.

⚠ UYARI

Aşırı Ağırlık Tehlikesi

Buzdolabının taşınması ve kurulması için iki veya daha fazla kişi kullanın.

Aksi takdirde, sırt yaralanmalarına ya da başka yaralanmalara sebep olunabilir.

Ambalaj Malzemelerinin Temizlenmesi

- Buzdolabını çalıştırmadan önce bant ve yapıştırıcı kalıntılarını yüzeylerden temizleyin. Yapışkanlı bölgeyi az miktarda sıvı bulaşık deterjanı kullanılarak parmaklarınızla ovun. Ilık suyla silin ve kurulayın.
- Bant veya yapıştırıcıyı çıkarmak için keskin aletler, temizleme alkolü, yanıcı sıvılar veya aşındırıcı temizleyiciler kullanmayın. Bu ürünler buzdolabınızın yüzeyine zarar verebilir. Daha fazla bilgi için, "Buzdolabı Güvenliği" bölümüne bakın.

Buzdolabınızı Taşırken:

Buzdolabınız ağırdır. Buzdolabınızı temizlik veya bakım yapmak için taşırken, gelebilecek zararı engellemek için zemini karton veya sunta ile kapladığınızdan emin olun. Buzdolabını yerinden her zaman düz bir şekilde çekin. Zemine zarar verebileceğinden dolayı buzdolabını hareket ettirirken "yürütmeye" çalışmayın.

- Buzdolabını ambalajından çıkardıktan sonra zarar görmediğinden ve kapaklarının düzgün bir şekilde kapandığından emin olun. Her türlü hasarın, buzdolabının tesliminden itibaren 24 saat içinde bayiye bildirilmelidir.

- Bütün ambalaj malzemelerini imha edin/geri dönüştürün. Bu simgeyi taşıyan ambalaj malzemeleri % 100 geri dönüşümlüdür. Elden çıkarmak için, yerel düzenlemelere uygun hareket edin. Potansiyel bir tehlike arz ettiklerinden dolayı, ambalaj malzemelerini (plastik torba, polistiren parçalar vs.) çocukların ulaşamayacağı bir yerde tutun.



Kullanmadan Önce

ÖNEMLİ:

- Buzdolabının en iyi şekilde kullanılmasını sağlamak için, buzdolabı ile ilgili açıklamaları ve diğer yararlı tavsiyeleri içeren çalıştırma talimatlarını okuyun.
- Soğutucu akışkanı devresinin tam olarak etkili olmasını sağlamak için, buzdolabını çalıştırmadan önce en az 2 saat bekleyin.

Elektriksel Gereksinimler

ÖNEMLİ: Kurulum ve elektrik bağlantısı kalifiye bir teknisyen tarafından, üreticinin talimatlarına göre ve yerel güvenlik düzenlemelerine uygun olarak yapılmalıdır.

- Buzdolabımız 220-240 volt, 10 amper, 50/60 Hz döngü ile çalışması için tasarlanmıştır.
- Anma değeri plakasında belirtilmiş olan voltajın, evinizde kullanılan voltaj değerine karşılık geldiğinden emin olun.
- Cihazı elektrik kaynağından fişinin çekilmesi veya soketin yukarı akışına iki-kutuplu bir elektrik düğmesi takılması yoluyla bağlantısının kesilmesi mümkün olmalıdır.
- Elektrik kablosunun modifikasyonu veya değiştirilmesi yalnızca kalifiye personel ya da satış sonrası servis elemanları tarafından yapılmalıdır.

Kullanmadan Önce Temizleyin

Bütün ambalaj malzemelerini kaldırdıktan sonra, kullanmadan önce buzdolabınızın içini temizleyin. Temizleme talimatları için, bakınız "Buzdolabı Bakımı" bölümü.

Cam raf ve kapaklarla ilgili bilinmesi gereken önemli bilgiler:

Cam raf ve kapakları bunlar hala soğuk iken sıcak suyla temizlemeyin. Raf ve kapaklar ani sıcaklık değişimlerine veya darbelere maruz kaldıklarında kırılabilirler. Temperli cam kırıldığında çakıl taşı büyüklüğünde parçacıklara ayrılacak şekilde tasarlanmıştır. Cam malzemelerin kırılmaları normaldir. Cam raf ve kapaklar ağırdır. Onları buldukları yerden alırken düşürmemek için iki elinizi birden kullanın.

Besinlerin Depolanması

- Soğutucu bölümünü yalnızca taze gıdaların, dondurucu bölümünü ise sadece dondurulmuş gıdaların ve dondurulmuş istenen taze gıdaların depolanması ve buz yapılması için kullanın.
- Kırılmaları mümkün olduğu için, dondurucu kısmında içinde sıvı bulunan cam kaplar bulundurmayın.
- Sarılmamış gıdaların buzdolabının veya dondurucunun iç yüzeyleriyle doğrudan temas etmesini önleyin.

Yer Gereksinimleri

⚠ UYARI



Patlama Tehlikesi

Benzin gibi yanıcı maddeleri ve yanıcı madde buğularını buzdolabından uzak tutun.

Aksi takdirde, ölüm, patlama ya da yangına sebep olunabilir.

Buzdolabını ağırlığını taşıyabilecek sağlam ve düz bir zemin üzerine, boyutu ve kullanımı için uygun olan bir yere kurun.

ÖNEMLİ: Buzdolabı, kapalı alanlar, ev ve benzeri uygulamalar için tasarlanmıştır, örnek olarak:

- Dükkan, büro ve diğer çalışma alanlarındaki personel mutfakları.
- Çiftlik evleri ve otel, motel ve diğer konut tipi ortamlarda müşterilerin kullanımı.
- Pansiyon tipi ortamlarda kullanım.

Havalandırma

Buzdolabını kuru ve iyi bir şekilde havalandırılan bir yere kurun. Buzdolabınızın doğru bir şekilde havalandırılmasını sağlamak için, her iki tarafında ve üstünde $\frac{1}{2}$ " (1.25 cm) boşluk bırakın. Buzdolabının arkasında 1" (2.54 cm) boşluk bırakın. Cihazınız buz makinasına sahipse, arkasındaki su hattı bağlantıları için fazladan mesafe bırakın. Buzdolabınızı sabit bir duvarın yanında kurarken, kapının dönerek açılabilmesi için, buzdolabı ile duvar arasında en az $3\frac{3}{4}$ " (9.5 cm) mesafe bırakın.

NOT: Buzdolabının havalandırma deliklerini temiz tutun.

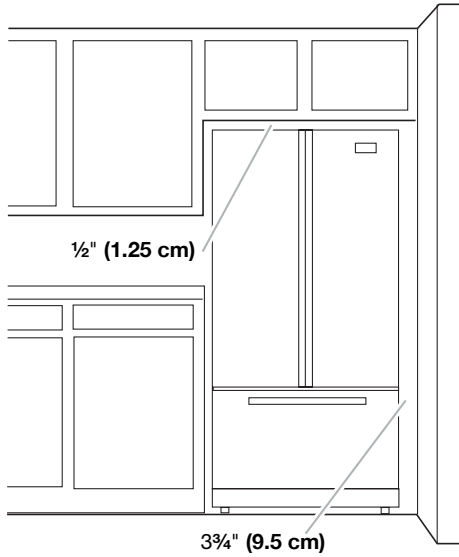

Sıcaklık

Bu buzdolabı, anma değeri plakasında gösterilen iklim sınıfına göre, aşağıdaki sıcaklık aralıklarına sahip ortamlarda çalışması için tasarlanmıştır. Buzdolabınız belirlenen aralıkların dışındaki bir sıcaklığa sahip olan ortamda uzun bir süre bırakılırsa düzgün bir şekilde çalışmayabilir.

NOT: Buzdolabınızı fırın veya radyatör gibi ısı kaynaklarının yanına yerleştirmeniz tavsiye edilir.

İklim Sınıfı	Ortam S. (°C)	Ortam S. (°F)
SN	10 - 32	50 - 90
N	16 - 32	61 - 90
ST	16 - 38	61 - 100
T	16 - 43	61 - 110

Kapak Kolunun Sökülmesi ve Yerine Takılması

Kapak açılışını ve buzdolabının derinliği ile genişliğini ölçün. Gerekliyse kapak kollarını veya kapakları sökün.

Buzdolabının Kapak Kolları

ÖNEMLİ: Boyayı çizmemek için, kapak kollarını değiştirirken buzdolabının içine doğru bastırmayın.

Kapak kolunu sökmek için:

1. Kapak kolunun alt kısmını sıkıca kavrayın, yukarıya doğru kaydırın ve düz bir şekilde çekerek kapıdan ayırın.
2. Diğer kapağın kolunu sökmek için de 1nci adımı tekrarlayın.

Kapak kolunu yerine koymak için:

1. Kapak kolunu, montaj kliplerindeki büyük delikler aşağıda kalacak, delikleri ise kapak civatalarıyla aynı hizaya gelecek şekilde konumlandırın.
2. Kapak kolunu, montaj klipleri kapağa düz olacak şekilde döndürün ve kapak kolunu oturtmak için aşağıya doğru kaydırın.

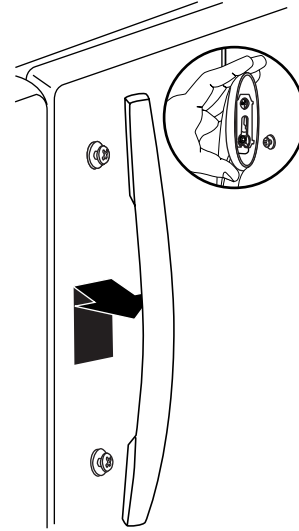

Dondurucu Çekmecesi Kapak Kolu

Kapak kolunu sökmek için:

1. Kapak kolunu sola doğru kaydırarak montaj kliplerindeki yuvaları dondurucu çekmecesindeki civatalardan ayırın ve çekerek alın.

Kapak kolunu yerine koymak için:

1. Kapak kolunu, montaj kliplerindeki büyük delikler kapıdaki civatalarla aynı hizaya gelecek şekilde konumlandırın.
2. Kapak kolunu, montaj klipleri dondurucu çekmeceye düz olacak biçimde döndürün ve kapak kolunu oturtmak için sağa doğru kaydırın.

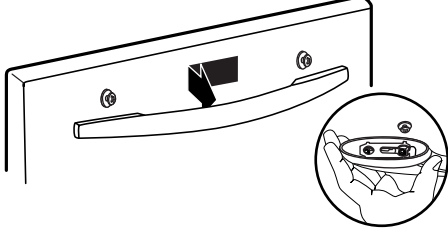

Kapak ve Menteşelerin Sökülmesi ve Yerine Takılması

ÖNEMLİ: Bu görevi gerçekleştirmesi için kalifiye bir mühendise başvurun.

Su Kaynağının Bağlanması

ÖNEMLİ: Bu görevi gerçekleştirmesi için kalifiye bir mühendise başvurun.

- Yerel su ve elektrik kurumu bağlantı düzenlemelerine uygun hareket edin.
- Su kaynağı bağlantısını elektrik kaynağı bağlantısından önce tamamlayın.
- Yeni cihazınızla birlikte verilen boruları kullanın; eski cihazınızdan kalanları tekrar kullanmayın.
- Otomatik buz makinası ve su sebili ile donatılmış bütün cihazlar yalnızca sisteme içme suyu veren bir su kaynağına bağlanmalıdır (ana boru su basıncı 0.17 ile 0.81 Mpa [1.7 ile 8.1 bar] arasında olmalıdır). Doğrudan su kaynağına bağlı olmayan otomatik buz makinaları ve/veya su sebilleri sadece içme suyuyla doldurulmalıdır.

Kapakların Ayarlanması

ÖNEMLİ:

- Buzdolabınızın tabanında, her iki yanda birer adet olmak üzere, toplam iki adet ön tesviye vidası bulunmaktadır. Buzdolabınız sabit durmuyorsa veya kapağın daha kolay kapanmasını istiyorsanız, aşağıdaki talimatları uygulayın.
 - Buzdolabını hareket ettirmeden önce, ön tekerleklerin yere basması için tesviye vidalarını yükseltin.
1. Alt ızgarayı kaldırın. Izgarayı sıkıca kavrayın ve kendinize doğru çekin.

NOT: Modelinize bağlı olarak, alt ızgarayı kaldırmadan önce iki adet vida sökmeniz gerekebilir.

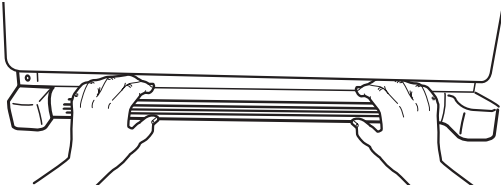

2. Dolabı yükseltin veya alçaltın.

¼" altıgen anahtar kullanarak, buzdolabının ilgili tarafını yükseltmek veya alçaltmak için, her iki taraftaki tesviye vidalarını döndürün.

NOT: Bir kişinin buzdolabının üst kısmını geri doğru itirmesi tesviye vidalarının üzerindeki yükü biraz azaltır. Vidaları döndürmek bu şekilde kolaylaşır. Buzdolabının eğimini ayarlamak için tesviye vidalarının birkaç kez döndürülmesi gerekebilir.

- Yükseltmek için tesviye vidasını saat yönünde döndürün.
- Alçaltmak için tesviye vidasını saat yönünün tersine döndürün.

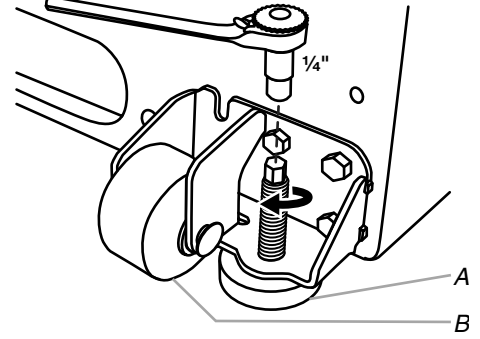

A. Tesviye vidası
B. Ön tekerlek

3. İstedığınız kadar kolay kapandığından emin olmak için kapağı tekrar açın. Kolay kapanmıyorsa, her iki tesviye vidasını saat yönünde döndürerek buzdolabınızı hafifçe arkaya doğru eğin. Bunun için birkaç kez daha döndürmeniz gerekebilir, her iki vidayı aynı miktarda döndürmelisiniz.
4. Alt ızgarayı yerine yerleştirin.

BUZDOLABININ KULLANIMI

Kapakların Açılması ve Kapanması

İki adet buzdolabı bölüm kapağı bulunmaktadır. Bu kapaklar, ayrı ayrı veya aynı anda açılıp kapatılabilir.

Buzdolabının sol kapağında dikey menteşeli conta bulunmaktadır.

- Sol yan kapak açıldığında menteşeli conta içe doğru kıvrılarak yoldan çekilir.
- Her iki kapak da kapalıyken menteşeli conta iki kapak arasında otomatik olarak bir conta oluşturur.

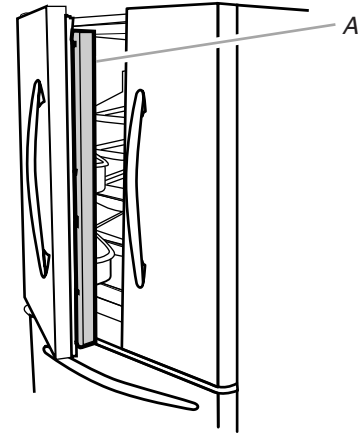

A. Menteşeli conta

Kumandaların Kullanılması

Soğutucu ve dondurucunun kumandaları sebil panelindedir.

ÖNEMLİ: Kumanda tuşları ve sebil kolları 2 dakika veya daha fazla bir süre boyunca kullanılmadığında, sebil kontrol panelindeki ekran otomatik olarak kapanacak ve "uyku" moduna girecektir. "Uyku" modundayken kontrol tuşlarından birine basılması, diğer ayarları değiştirmeden, yalnızca ekranı aktif hale getirecektir. Ekran tekrar aktif hale geldikten sonra herhangi bir ayar üzerinde değişiklik yapılabilir. 2 dakika içinde hiçbir değişiklik yapılmazsa, ekran yine "uyku" moduna girecektir.

- Ekranı aktif hale getirmek için sebil panelindeki herhangi bir tuşa basın. Ana ekran gösterildiği gibi görünecektir.

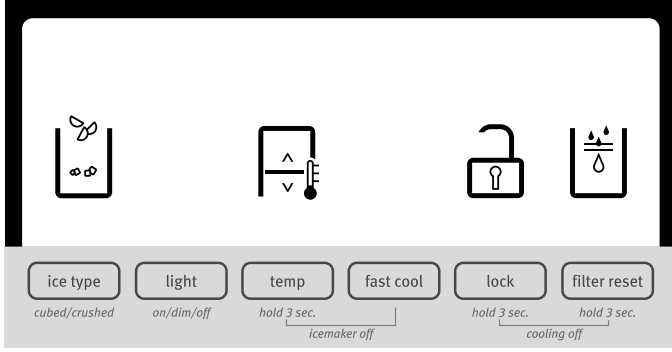

Kumandaların Ayarlanması

Soğutucu ve dondurucunuzun kumandaları fabrikada önceden ayarlanmıştır. Buzdolabınızı ilk kez kurduğunuzda, kumandaların hala "orta ayarlarda" olduğundan emin olun. Fabrika tarafından tavsiye edilen ayarlar, soğutucu için 3°C (38°F) ve dondurucu için -18°C (-0°F) derecedir.

ÖNEMLİ:

- Buzdolabına yiyecek koymadan önce 24 saat bekleyin. Buzdolabı tamamen soğumadan önce koyarsanız yiyecekleriniz bozulabilirler.
NOT: Ayarları tavsiye edilenden daha soğuk bir seviyeye getirmek, buzdolabınızın bölümlerini daha hızlı soğutmayacaktır.
- Soğutucu veya dondurucunun sıcaklığı çok ılık veya çok soğuk ise, kumandaları ayarlamadan önce, tıkanmadıklarından emin olmak için, ilk olarak hava deliklerini kontrol edin.
- Normal ev kullanımı için, önceden yapılmış olan sıcaklık ayarları geçerli olmalıdır. Süt ve meyve suyu istediğiniz soğukluktaysa ve dondurma katıysa kumandalar doğru olarak ayarlanmış demektir.
- Ayarlamalarda değişiklik yaptığınızda en azından 24 saat bekleyin. Başka değişiklik yapmadan önce sıcaklığı tekrar kontrol edin.

Ayarları görüntülemek ve değiştirmek için, SICAKLIK tuşunu 3 saniye basılı tutun. Ayarlama modu etkinleştirildiğinde, ekranda ayarlama bilgileri görünecektir.

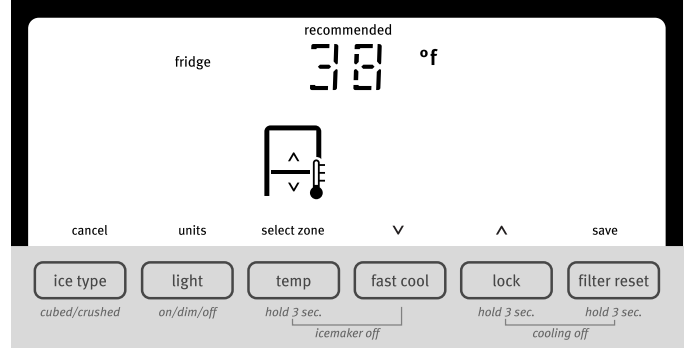

NOT: Santigrat derece olarak görüntülemek için, ayarlama modu etkinleştirildiğinde IŞIK tuşuna basın. Görüntüleme ayarını fahrenheit'a döndürmek için, tekrar IŞIK tuşuna basın.

- Ayarlama modu etkinleştirildiğinde, ekranda soğutucu ayar noktası ve "SOĞUTUCU" ifadesi görünür.
- Ayar noktasını yükseltmek için KİLİT tuşuna, veya düşürmek için HIZLI SOĞUT tuşuna basın.
- Soğutucu ayar noktasını görüntülemeyi (ve isteğe göre ayarlamayı) tamamladığınızda, dondurucunun ayar noktasını görüntülemek için SICAKLIK tuşuna basın. Bölüm değiştiğinde, ekranda "DONDURUCU" ifadesi görünür.
- Ayar noktasını yükseltmek için KİLİT tuşuna, veya düşürmek için HIZLI SOĞUT tuşuna basın.
- Soğutucu ve dondurucunun ayar noktalarını görüntülemeyi (ve isteğe göre ayarlamayı) tamamladığınızda, değişiklikleri kaydetmek için FİLTRE tuşuna basın.

NOT: Değişiklikleri kaydetmeden çıkmak için, ayar modundayken BUZ TİPİ tuşuna basın, veya hiçbir tuşa basmadan 60 saniye bekleyin, ayarlama modu otomatik olarak kapanacaktır.

Sıcaklık noktalarını ayarlarken, aşağıdaki tabloyu rehber olarak kullanın.

DURUM:	SICAKLIK AYARLAMA:
SOĞUTUCU çok soğuk	SOĞUTUCU Ayarlar 1° daha yüksek
SOĞUTUCU çok ılık	SOĞUTUCU Ayarlar 1° daha düşük
DONDURUCU çok soğuk	DONDURUCU Ayarlar 1° daha yüksek
DONDURUCU çok ılık / Buz çok az	DONDURUCU Ayarlar 1° daha düşük

Soğutucu için ayar noktası 0°C ile 7°C (33°F ile 45°F). Dondurucu için ayar noktası -21°C ile -15°C (-5°F ile -5°F)

Soğutma Açık/Kapalı

Soğutucu ve dondurucunuz, soğutma fonksiyonu kapalıyken çalışmayacaktır.

- Soğutmayı kapatmak için, KİLİT ve FİLTREYİ SIFIRLA tuşlarını birlikte 3 saniye basılı tutun. Soğutma kapandığında ekranda "soğutma kapalı" ifadesi görünecektir.

ÖNEMLİ: Yanlışlıkla sebili kilitlemenin veya başka ayarları değiştirmenin önüne geçmek için, her iki tuşa aynı anda bastığınızdan emin olun.

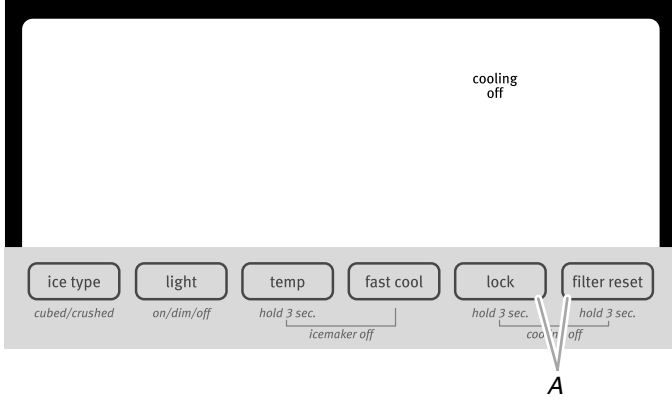

A. KİLİT ve FİLTREYİ SIFIRLA tuşlarına aynı anda basın.

- Soğutmayı tekrar açmak için KİLİT ve FİLTREYİ SIFIRLA tuşlarını 3 saniye basılı tutun.

İlave Özellikler

Hızlı Soğutma

Hızlı soğutma özelliği, soğutucu aşırı kullanıldığında, tam dolu olduğunda veya oda ısısındaki geçici artış dönemlerinde yardımcı olur.

- Dondurucu ve soğutucuyu en düşük sıcaklığa ayarlamak için HIZLI SOĞUT tuşuna basın. Bu özellik açıkken, sebil ekranında Hızlı Soğut simgesi görünecektir. Hızlı Soğut özelliği, elle kapatılmadığı sürece 24 saat boyunca açık kalır.



- Hızlı Soğut özelliğini elle kapatmak için, tekrar HIZLI SOĞUT tuşuna basın, ya da soğutucu sıcaklık ayar noktasını belirleyin. Özellik kapandığında Hızlı Soğut simgesi kaybolur.

NOT: Dondurucuyu daha düşük sıcaklığa ayarlamak dondurma gibi bazı yiyecekleri daha fazla sertleştirir.

Kapak Aralık Uyarısı

Kapak Aralık Uyarısı özelliği, soğutucu veya dondurucu kapağı 5 dakika boyunca açık kaldığında ve ürün soğutması açıldığında sesli uyarı verir. Sesli uyarı her iki dakikada bir tekrar eder. Sesli uyarıyı susturmak için iki kapağı da kapatın. O zaman özellik sıfırlanır, ancak kapaklardan biri 5 dakika boyunca açık kaldığında tekrar etkinleşir.

NOT: Mesela, buzdolabının içini temizlerken kapakları açık tutmak istediğinizde, sesli uyarıyı susturmak için kontrol panelindeki tuşlardan birine basın. Sesli uyarı geçici olarak devre dışı kalır, ancak Kapak Aralık simgesi sebil kontrol panelinde görüntülenmeye devam eder.



Su Filtresi Durum Işığı ve Filtreyi Sıfırlama

Filtre sıfırlama kumandası, su filtresini her değiştirmenizde, su filtresi durumunu takip etme özelliğini tekrar başlatmamızı sağlar. Bakınız "Su Filtreleme Sistemi."

- "Filtreyi Yerleştir" ışığı sönene kadar FİLTREYİ SIFIRLA tuşuna 3 saniye boyunca basın.

Sebzelik Nem Kontrolü

Neme karşı yalıtılmış sebzelikteki nem miktarını kontrol edebilirsiniz. Buzdolabı modelinize bağlı olarak, MEYVE ve SEBZE ya da DÜŞÜK ve YÜKSEK arasında herhangi bir ayarı seçin.

MEYVE/DÜŞÜK (açık) ayarı, kabuklu meyve ve sebzeleri en iyi şekilde saklamak içindir.

SEBZE/YÜKSEK (kapalı) ayarı, taze ve yapraklı sebzeleri en iyi şekilde saklamak içindir.

Buz Makinası ve Buz Depolama Kutusu

ÖNEMLİ:

- Buz makinasını çalıştırmadan önce su sistemini temizleyin. Bakınız "Su ve Buz Sebili."
- Buz makinası ve depolama kutusu soğutucu bölümünün sol üst tarafında bulunur.

Buz Makinasını Açmak/Kapatmak

Buz makinasının otomatik kapanma özelliği bulunmaktadır. Buz makinası açık durumdayken, depolama kutusu dolduğunda, algılayıcılar buz üretimini otomatik olarak durdurur. Buz makinası AÇIK durumda kalacak ve kutudaki buz seviyesi azaldığında üretime devam edecektir.

Buz makinasını elle kapatmak için, "Buz Makinası Kapalı" simgesi yanana kadar SICAKLIK ve HIZLI SOĞUT tuşlarını aynı anda 3 saniye basılı tutun. Buz makinası kapatıldığında, buz üretmeyi durduracaktır.

SICAKLIK ve HIZLI SOĞUT tuşlarının tekrar aynı anda 3 saniye boyunca basılı tutulması durumunda, buz makinası yeniden açılır ve "Buz Makinası Kapalı" simgesi kaybolur.

Buz Depolama Kutusunun Sökülmesi ve Yerine Takılması

Buz Depolama Kutusunu Çıkarmak İçin:

1. Depolama kutusunun altını tutun ve bırak tuşuna basın.
2. Depolama kutusunu dışa doğru çekin.

Buz Depolama Kutusunun Yerine Takılması:

ÖNEMLİ: Buz kutusunun burğu sürücü ile tam olarak hizalanabilmesi için, buz kutusunun arkasındaki burğu sürücünün saat yönünün tersine döndürülmesi gerekebilir. Düzgün bir şekilde buz üretilebilmesi için buz depolama kutusunun yerine tam olarak oturması gerekir.

1. Buz kutusunu kendisine ayrılmış olan alanın her iki tarafında bulunan kızaklı raylara doğru kaydırın.
2. Buz kutusunu direnç hissedilene kadar içeriye doğru itin. Ön tarafını hafifçe kaldırın ve buz kutusunu "klik" sesi duyulana kadar içeriye itin.

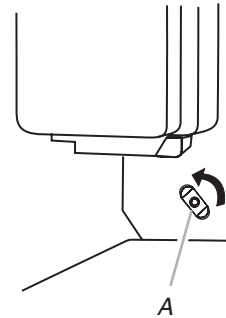

A. Burğu sürücü

Buz Üretim Hızı

- İlk buz partisinin üretilmesi için 24 saat süre tanıyın. Üretilen ilk üç parti buzu kullanmayın.
- Buz makinasının 24 saat içinde yaklaşık olarak 8 ile 12 parti arasında buz üretmesi gerekmektedir.
- Buz üretimini arttırmak için, dondurucu ve soğutucu sıcaklığını düşürün. Bakınız "Kumandaların Kullanılması." Ayarlardak değişiklikler arasında 24 saat bekleyin.

NOT: Dondurucuyu daha düşük sıcaklığa ayarlamak, dondurma gibi bazı yiyecekleri daha fazla sertleştirir.

Unutmayın

- Elde ettiğiniz buzun kalitesi, ancak buz makinasına verilen suyun kalitesi kadar iyi olacaktır. Buz makinasını yumuşatılmış su kaynağına bağlamaktan kaçının. Su yumuşatıcı kimyasallar (tuz gibi), buz makinasının parçalarına zarar verebilir ve buzun kalitesinin düşmesine sebep olabilir. Eğer yumuşatılmış su kaynağı kullanmak kaçınılmazsa, su yumuşatıcının düzgün çalıştığından ve bakımının doğru bir şekilde yapıldığından emin olun.
- Kutunun içindeki buzu kırmak için keskin bir alet kullanmayın. Buz kutusuna ve sebil mekanizmasına zarar gelebilir.
- Buz depolama kutusunda buzdan başka bir şey depolamayın.

Su ve Buz Sebilleri

NOTLAR:

- Kumanda tuşları ve sebil kolları 2 dakika veya daha fazla bir süre için kullanılmadığında, sebil kumanda panelindeki ekran otomatik olarak kapanacak ve "uyku" moduna girecektir. "Uyku" modundayken kontrol tuşlarından birine bir kere basılması, diğer ayarları değiştirmeden yalnızca ekranı aktif hale getirecektir. Ekran tekrar aktif hale geldikten sonra herhangi bir ayar üzerinde değişiklik yapılabilir. 2 dakika içinde hiçbir değişiklik yapılmazsa, ekran tekrar "uyku" moduna girecektir.
- Sebil sistemi soğutucunun kapağı açık durumdayken çalışmaz.
- Buzdolabının soğuması ve suyu serinletmesi için 24 saat bekleyin.
- İlk buz partisinin üretilmesi için 24 saat süre tanıyın. Üretilen ilk üç parti buzu kullanmayın.

Temizlik, Hijyen ve Bakım

ÖNEMLİ: Hijyen ile ilgili talimatların uygulanmaması durumunda dağıtılan suyun güvenliğinden ödün verilmiş olur.

- Buzdolabını ilk kez kullanırken ve her su filtresi değişiminde, su sistemini yıkayın. 6-7 dakika gibi bir süre boyunca akan ilk 15 litre suyu (aralıksız olmasa da ilk tüketimden önce) ve ilk 24 saatte üretilen buzu kullanmayın.
- Su sebilli 5 günden fazla bir süre kullanılmadıysa, devrenin temizlenmesi ve ilk bir litre suyun boşa akıtılması tavsiye edilebilir.
- Buz kutusunu sadece içme suyu kullanarak düzenli aralıklarla temizleyin.
- Kumanda panelinde uyarısı görüldüğünde veya buz/su sebilli 30 günden uzun bir süre kullanılmadıysa, su filtresi değiştirilmelidir.
- Her su filtresi değişiminden sonra, malzemelerin özelliklerini etkilemeyen, gıda sınıfı dezenfektan ile, ya da Satış Sonrası Serviste bulunabilen "Sterilizasyon Kiti" ni kullanarak buz ve/veya su sebil sistemini sterilize edin. Kullanmadan önce en az 2 litre su ile durulayın.

- Buz ve su sebilindeki parçalar değiştirilirken yalnızca üretici tarafından sağlanan yedek parçalar kullanılmalıdır.

Su Sisteminin Yıkınması

1. Sağlam bir kap kullanarak sebil kolunu bastırıp 5 saniye boyunca tutun ve sonra 5 saniyelikliğine bırakın. Su akmaya başlayana kadar devam edin.
2. Su akmaya başladığında, 15 litre su akana kadar, sebil kolunu basılı tutup bırakmaya devam edin (5 saniye açık 5 saniye kapalı). Bu işlem filtre ve su sebil sistemindeki havayı boşaltır ve su filtresini kullanıma hazırlar Bazı ev aletlerinde ilave boşaltım gerekebilir. Sistemdeki hava boşaltıldığında, su sebiliden fışkırarak akar.

Su Sebilli

ÖNEMLİ: Taze su tedarikini korumak için her hafta yeterli miktarda su kullanın.

Su Almak İçin:

1. Su sebilli kolunu sağlam bir bardakla bastırın.
2. Akışı durdurmak için bardağı çekin.

Buz Sebilli

Sebil koluna basıldığında, dondurucudaki buz makinası depolama kutusundan buz çekilir. Buz makinasını kapatmak için, bakınız "Buz Makinası ve Depolama Kutusu."

Buz makinasınız hem kırık hem de küp şeklinde buz üretebilir. Buzları almadan önce BUZ TİPİ tuşuna basarak istediğiniz buz tipini seçiniz.

Ekran hangi tip buzu seçtiğinizi gösterir.

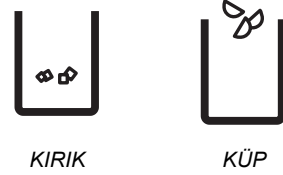

Kırık buz servisi edilmesi için, küp buzlar dışarı çıkmadan önce kırılmaktadır. Bu işlem kırık buz servisinde biraz gecikmeye sebep olabilir. Buz kırıcıdan ses gelmesi normaldir ve buz parçalarının şekli farklılık gösterebilir. Kırık buzdan küp haldeki buza geçildiğinde, ilk küp haldeki buzlarla birlikte bir miktar kırık buz da gelebilir.

Buz Servisi İçin:

1. İstenilen tipte buzun seçildiğinden emin olun. Küp ve kırık buz tipi arasında değişiklik yapmak için BUZ TİPİ tuşuna basın.

UYARI



Kesilme Tehlikesi

Buz çıkarırken sağlam bir bardak kullanın.

Aksi takdirde, kesikli yaralanmalara sebep olunabilir.

2. Buz servisi koluna sağlam bir bardak ile bastırın. Buzun bardağın dışına düşmemesini engellemek için bardağı buz sebillinin ağızına yakın tutun.

ÖNEMLİ: Buz sebillini etkinleştirmek için, kola aşırı baskı uygulamanıza gerek yoktur. Aşırı baskı uygulamak buz sebillini daha hızlı çalıştırmaz, ya da daha fazla miktarlarda buz servisi etmesini sağlamaz.

3. Servisi durdurmak için bardağı çekin.

NOT: Bardağı koldan çektikten sonra 10 saniye boyunca buz gelmeye devam edebilir. Sebül buz servisini kestikten sonra birkaç saniye gürültü yapmaya devam edebilir.

Sebül Işıđı

Sebül kullandığınızda, ışığı otomatik olarak yanar. Işıđın sürekli yanmasını istiyorsanız, AÇIK ya da SÖNÜK arasında seçim yapabilirsiniz. Ekran hangi modun seçildiğini gösterecektir.



AÇIK



SÖNÜK

AÇIK: Sebül ışığı açmak için IŞIK tuşuna basın.

SÖNÜK: SÖNÜK modunu seçmek için ikinci kez IŞIK tuşuna basın. Sebül ışığı açık kalır, ama daha sönük olur.

KAPALI: Sebül ışığı kapatmak için üçüncü kez IŞIK tuşuna basın.

Sebülün ışıklarını değiştirilmesi mümkün olmayan LED lambalar verir. Sebülünüzün ışıkları çalışmıyor ise, daha fazla bilgi için, bakınız "Sorun Giderme".

Sebül Kilidi

Sebül kolayca temizlenebilmesi veya çocuklar ya da ev hayvanları tarafından yanlışlıkla çalıştırılmasının önlenmesi için kapatılabilir.

NOT: Kilit özelliđi buzdolabının, buz makinasının ya da sebül ışıklarının elektriđini kesmez. Sadece kumandaları ve sebül kollarını devre dışı bırakır. Buz makinasını devre dışı bırakmak için, bakınız "Buz Makinası ve Depolama Kutusu".

- Sebül kilitlemek için KİLİT tuşunu 3 saniye basılı tutun.
- Kilidi açmak için ikinci kez KİLİT tuşunu basılı tutun.

Sebül kilitleli olduğundan ekran bunu gösterir.



KİLİTLİ



KİLİDİ AÇIK

Su Filtreleme Sistemi

Su filtresi sođutucu bölümünün sađ üst köşesinde bulunur.

Su Filtresi Durum Işıđı

Buzdolabınıza su filtresi takılırsa, su filtresi durum ışığı filtreyi ne zaman değiştirmeniz gerektiđi size bildirecektir.

- Filtre için kullanım sınırı olarak belirlenmiş olan su miktarının %90'ı filtreden geçtiđi zaman, ya da filtrenin takıldıktan 5 ay sonra su filtresi durum simgesi Normal'den (mavi su) önce Sipariş 'e (kırmızı dalgalar), sonra da "Filtre Sipariş Edin" (turuncu) simgesine dönüşecektir.
- "Filtreyi Deđiştir" (kırmızı) simgesi, kullanım sınırı olarak belirlenmiş su miktarı aşıldığında YA DA filtrenin takılmasının üzerinden 6 ay geçtikten sonra yanmaya başlar ve su akıtırken devamlı olarak yanıp söner. Deđiştirme ışığı yandıđında hemen yeni bir su filtresi takılmalıdır.
- Filtreyi deđiştir ašamasının üzerinden 14 gün geçtikten sonra "Filtreyi Deđiştir" ve "su" simgeleri her zaman yanar (kırmızı) ve su akıtırken devamlı yanıp söner. Ayrıca su servisinin ardından 3 kez alarm sesi çalınır.

Tek kullanımlık su filtresi her 6 ayda bir deđiştirilmelidir. Su sebülüne ve buz makinasına gelen su miktarında 6 aydan önce fark edilebilir ölçüde azalma olursa, su filtresini daha sık deđiştirin.

Su Filtresi Durumunun Sıfırlanması

Su filtresini deđiştirdikten sonra, su filtresi durumunu sıfırlayın. Ekrandaki FİLTREYİ SIFIRLA tuşuna 3 saniye boyunca basın. Sistem sıfırlandıđında durum ışığı Filtreyi Deđiştir'den (kırmızı) Normal'e (beyaz dalgalar ve su damlası) döner.

Su Filtresinin Deđiştirilmesi

ÖNEMLİ: Su sistemine sıkışan hava, suyun ve filtrenin hızla atılmasına sebep olabilir. Filtreyi veya mavi kapađını çıkarmadan önce, her zaman için 2 dakika boyunca su akıtın.

1. Filtreye ulaşmak için su filtresi kapađının çıkıntılı kısmını yukarıya dođru bastırın.
2. Filtreyi sökmek için saat yönünün tersine döndürün.
3. Yedek filtrenin üzerindeki etiketi kaldırın ve filtrenin ucunu filtre kafasına yerleřtirin.
4. Filtreyi nihayetinde durana kadar saat yönünde döndürün. Filtre kapađını yerine oturttükten sonra kapatın.
5. Su sistemini yıkayın. Bakınız "Su ve Buz Sebülü"

NOT: Sebül özelliđi su filtresi olmadan da kullanılabilir. Suyunuz filtrelenmeyecek. Bu seçenek tercih edilirse filtreyi mavi kapakla deđiştirin.

BUZDOLABI BAKIMI

Temizleme

UYARI



Patlama Tehlikesi

Yanıcı olmayan temizleyici kullanın.

Aksi takdirde, ölüm, patlama ya da yangına sebep olunabilir.

Sođutucu ve dondurucu kısımları otomatik olarak çözdürülür. Ancak koku oluşumunun önüne geçmek için ayda yaklaşık bir kez her iki bölümü temizleyin. Damlaları hemen silin.

ÖNEMLİ:

- Bölümler arasında hava dolaşımı olduğundan, bir bölümde oluşan koku diđer bölümlere aktarılacaktır. Kokuları gidermek için bütün bölümleri iyice temizlemelisiniz. Kokuların dağılmasını ve yiyeceklerin kurumasını engellemek için yiyecekleri sıkıca sarın veya örtün.
- Cam spreyleri, ovma maddesi, yanıcı sıvılar, temizleme cilaları, konsantré deterjanlar, oje sökücü, petrol türevleri içeren beyazlatıcılar, temizleyiciler gibi aşındırıcı veya ağır temizleyiciler kullanmayın. Malzemeleri çizip zarar verebilecek kađıt havlu, bulaşık süngeri veya sert temizlik araçları kullanmayın.

İç Temizliđin Yapılması

1. Buzdolabının fişini çekin ya da sigortayı kapatın.
2. Temiz bir sünger ya da yumuşak bez, ılık su ve yumuşak deterjan kullanarak deđişebilen parçaları ve iç yüzeyleri güzelce elle yıkayın, durulayın ve kurulayın.
3. Buzdolabının fişini takın veya sigortayı açın.

Sebil Panelindeki Dokunmatik Ekranın Temizlenmesi

1. Ayarlarda istenmeyen değişikliklere sebep olmamak için, ekranı silmeden önce buzdolabının fişini çektiğinizden ya da sigortayı kapattığınızdan emin olun.
2. Ilık suya yumuşak deterjan karıştırın. Yumuşak, tüy bırakmayan bir bezi suyla ıslatın ve ekranı yavaşça silin.
NOT: Sıvıları doğrudan ekranın üzerine püskürtmeyin veya bezi aşırı ıslatmayın.
3. Buzdolabının fişini takın veya sigortayı açın.

Dış Yüzeylerin Temizlenmesi

1. Buzdolabının fişini çekin ya da sigortayı kapatın.
2. Temiz bir sünger ya da yumuşak bez, ılık su ve yumuşak deterjan kullanarak dış yüzeyindeki paslanmaz çelik ve boyalı metalleri yıkayın, durulayın ve iyice kurulayın.
3. Buzdolabının fişini takın veya sigortayı açın.

Kondenserin Temizlenmesi

Normal ev kullanımı şartlarında kondenserin düzenli aralıklarla temizlenmesine gerek yoktur. Ortam özellikle yağlı ve tozlu ise ya da evde çok sayıda evcil hayvan bulunuyorsa, maksimum çalışma verimi elde etmek için kondenserin 2-3 ayda bir temizlenmesi gerekir.

Kondenseri temizlemek için:

1. Buzdolabının fişini çekin ya da sigortayı kapatın.
2. Alt ızgarayı kaldırın.
3. ızgarayı, ızgaranın arkasındaki açık bölümleri ve kondenserin ön kısmındaki yüzeyi, yumuşak uçlu bir fırça ile elektrikli süpürge kullanarak temizleyin.
4. Tamamladığınızda alt ızgarayı yerine yerleştirin.
5. Buzdolabının fişini takın veya sigortayı açın.

Aydınlatma Ampulünün Değiştirilmesi

ÖNEMLİ: Buzdolabında kullanılan ampuller elektrikli ev aletleri için özel olarak tasarlanmıştır, evlerde oda aydınlatmasında kullanılmaya elverişli değildirler. (Düzenleme (EC) 244/2009).

NOT: Bütün elektrikli ev aleti ampulleri buzdolabınıza uymayabilir. Ampulü aynı boyut, şekil ve wattlık bir cihaz ampulüyle değiştirdiğinizden emin olun (40 wattan büyük olmamalıdır).

- Sebilin ışıkları LED lambalardan oluşmaktadır, bu lambalar değiştirilemez.
- Bazı modellerde, iç aydınlatmalar için de değiştirilemeyen LED lambalar kullanılmıştır.
- Bazı modellerde buzdolabının bir bölümünde LED lambası, diğer bölümünde ise cihaz aydınlatma ampulü kullanılmış olabilir.

Cihaz Ampulünün Değiştirilmesi:

1. Buzdolabının fişini çekin ya da sigortayı kapatın.
2. Eğer varsa, lamba koruyucuyu çıkarın.
 - Çıkarmak için iki tarafından sıkıştırın ve aşağıya doğru çekin.

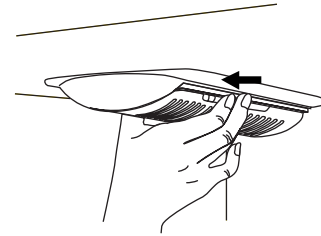

3. Yanmış ampulü (ampulleri), 40 wattan büyük olmayan cihaz ampulü (ampulleri) ile değiştirin.
4. Koruyucuyu tırnaklarını deliklere geçirerek ve yerine oturarak takın.
NOT: Lamba koruyucusuna zarar vermemek için, kilitleme noktalarını fazla zorlamayın.
5. Buzdolabının fişini takın veya sigortayı açın.

SORUN GİDERME

Teknik desteği aramadan önce burada tavsiye edilen çözümleri deneyin.

Buzdolabının Çalıştırılması

Buzdolabı çalışmıyorsa:

- **Elektrik kablosu prize takılı mı?** Topraklanmış bir prize takın.
- **Priz çalışıyor mu?** Çalışıp çalışmadığını görmek için bir lamba takın.
- **Sigorta veya devre kesici atmış olabilir mi?** Sigortayı kaldırın veya devre kesiciyi açın. Sorun devam ederse bir elektrikçi çağırın.
- **Kumandalar açık mı?** Buzdolabı kumandalarının açık olduğundan emin olun. Bakınız "Kumandaların Kullanılması".
- **Buzdolabı yeni mi kuruldu?** Buzdolabının tam olarak soğuması için kurulumdan sonra 24 saat bekleyin.
NOT: Sıcaklık kumandalarını en soğuğa ayarlamak iki bölümü de daha hızlı soğutmayacaktır.

Motor Uzun Süre Çalışıyorsa:

Yüksek verimli kompresör ve fanları sayesinde yeni buzdolabınız eskisine nazaran daha uzun süre çalışabilir. Eğer oda sıcaksa, aşırı yiyecek konulmuşsa, kapıları sıklıkla açılıyorsa veya açık bırakılıyorsa daha da uzun bir süre çalışabilir.

Buzdolabı gürültülüyse:

Buzdolaplarının gürültüsü yıllar geçtikçe azaltılmıştır. Bu azaltma sebebi ile, yeni buzdolabınızda eskisinde fark etmediğiniz kesik kesik sesler duyabilirsiniz. Duyabileceğiniz bazı normal sesler aşağıda açıklamaları ile birlikte sıralanmıştır.

- **Vızıltı** - Buz makinasını suyla doldurmak için su vanası açıldığında bu ses duyulur
- **Titreşimli** - Fanlar/kompresör performansı en iyi duruma getirmek için ayarlama yapar
- **Tıslama/Şingirdama** - soğutucu maddenin akışı, su hatlarının oynaması veya buzdolabının üzerine konmuş olan nesnelere kaynaklanır

- **Cızırtı/Lıkırtı** - Eritme/çözdürme işlemi sırasında ısıtıcıya damlayan sudan kaynaklanır
- **Çıtırdama** - özellikle ilk soğuma sırasında, iç duvarların büzülmesi/genişlemesi
- **Su akışı** - çözdürme işlemi sırasında buzlar erirken ve drenaj tavaasına su giderken duyulabilir
- **Gıcırdama/Çatlama** - buzlar buz makinasının şekillendiricisinden çıkarken duyulabilir.

Kapaklar tam kapanmıyorsa:

- **Kapağın kapanmasını engelleyen bir şey var mı?** Yiyecek paketlerini kapaktan uzaklaştırın.
- **Kapağın kapanmasını engelleyen bir kutu veya raf var mı?** Kutu veya rafı doğru yerine yerleştirin.

Kapaklar zor açılıyorsa:

⚠ UYARI



Patlama Tehlikesi

Yanıcı olmayan temizleyici kullanın

Aksi takdirde, ölüm, patlama ya da yangına sebep olunabilir.

- **Buzdolabı contası kirli veya yapış yapış mı?** Buzdolabı contasını ve temas yüzeylerini yumuşak sabun ve ılık su ile temizleyin. Durulayın ve yumuşak bir bez ile kurulayın.

Sıcaklık ve Nem

Sıcaklık çok yüksekse:

- **Buzdolabı yeni mi kuruldu?** Buzdolabının tam olarak soğuması için kurulumdan sonra 24 saat bekleyin.
- **Kapak(lar) çok sık açılıyor, ya da açık mı kalıyor?** Bu durum buzdolabının içine sıcak havanın girmesine sebep olur. Kapakların açık kalma süresini en aza indirin ve işiniz bitince kapakları tam olarak kapatın.
- **Aşırı bir yiyecek ilavesi mi yapıldı?** Buzdolabının normal sıcaklığına dönmesi için birkaç saat bekleyin.
- **Kumandalar ortam koşullarına göre ayarlanmış mı?** Kumandaları bir derece yüksek soğukluğa ayarlayın. Sıcaklığı 24 saat içinde kontrol edin. Bakınız "Kumandaların kullanımı".

Buzdolabının sıcaklığı çok düşükse:

- **Buzdolabının hava delikleri tıkalı mı?** Soğutucu bölümünün üst sol arka kısmında bulunan hava delikleri önüne konmuş nesnelere kapatılmışsa buzdolabı aşırı soğur. Hava deliklerinin önünden nesnelere uzaklaştırın.
- **Buz depolama kutusu doğru pozisyonda mı?** Bakınız "Buz Makinası ve Buz Depolama Kutusu".
- **Kumandalar ortam koşullarına uygun olarak ayarlanmış mı?** Kumandaları bir derece daha sığa ayarlayın. Sıcaklığı 24 saat içinde kontrol edin. Bakınız "Kumandaların kullanımı".

Buzdolabının içinde nem oluşumu varsa:

NOT: Bir miktar nem oluşumu normaldir.

- **Oda rutubetli mi?** Bu durum nem oluşumunu etkiler.
- **Kapak(lar) sık sık açılıyor ya da açık mı kalıyor?** Bu durum buzdolabının içine rutubetli havanın girmesine sebep olur. Kapakların açılıp kapanmasını en aza indirin ve kapakları tam olarak kapalı tutun.

Buz ve Su

Buz makinası hiç ya da yeteri kadar buz üretmiyorsa:

- **Buzdolabı su kaynağına bağlı mı, eğer bağlıysa su vanası açık mı?** Buzdolabını su kaynağına bağlayın ve vanasını tam olarak açın.
- **Su kaynağı hattında kıvrılma var mı?** Bu kıvrılma su akışını azaltabilir. Su kaynağı borusunu düzleştirin.
- **Buz makinası açık mı?** Buz makinasının açık olduğundan emin olun. Bakınız "Buz Makinası ve Buz Depolama Kutusu."
- **Buzdolabı yeni mi kuruldu?** Buz üretiminin başlaması için buzdolabının kurulumunun ardından 24 saat bekleyin. Tam buz üretimi için 72 saat bekleyin.
- **Buzdolabının kapağı tamamen kapalı mı?** Kapağı iyice kapatın. Eğer tam olarak kapanmıyorsa, bakınız "Kapaklar tam olarak kapanmıyor".
- **Kısa bir süre önce bol miktarda buz servis edildi mi?** Buz makinasının yeni buz üretmesi için 24 saat bekleyin.
- **Buz makinasının servis kolunu tıkayan bir buz küpü mü var?** Plastik bir alet vasıtasıyla çıkartın.
- **Buzdolabına takılı su filtresi var mı?** Filtreyi sökün ve buzdolabını çalıştırın. Buz miktarında artma olursa, filtre tıkanmış ya da yanlış takılmış demektir. Filtreyi değiştirin, ya da doğru bir şekilde yerleştirin.
- **Soğuk su kaynağınıza ters ozmoz su filtre sistemi bağlı mı?** Bu durum su basıncını düşürebilir.

Buz küpleri oyuklu veya küçükse:

NOT: Bu durum su basıncının düşük olduğunun bir işaretidir.

- **Su vanası tamamen açık değil mi?** Su vanasını tam olarak açın.
- **Su kaynağı hattında kıvrılma var mı?** Borudaki kıvrılma su akışını azaltabilir. Su kaynağı borusunu düzleştirin.
- **Buzdolabına takılı su filtresi var mı?** Filtreyi sökün ve buzdolabını çalıştırın. Buz kalitesi yükselirse, filtre tıkanmış ya da yanlış takılmış demektir. Filtreyi değiştirin ya da doğru bir şekilde yerleştirin.
- **Soğuk su kaynağınıza ters ozmoz su filtre sistemi bağlı mı?** Bu durum su basıncını düşürebilir.
- **Su basıncı ile ilgili başka sorunuz kaldı mı?** Lisanslı ve kalifiye bir su tesisatçısı çağırın.

Buzda kötü tat, koku ya da gri renk varsa:

- **Yeni bir sıhhi tesisat bağlantısı yapıldı mı?** Yeni sıhhi tesisat bağlantıları buzun renginde farklılaşma ve tadında bozulmaya sebep olabilir.
- **Buz uzun süre beklemiş olabilir mi?** Buzu kullanmadan atın. Buz kutusunu yıkayın. Yeni buz üretilmesi için 24 saat bekleyin.
- **Yiyeceklerin kokusu buza aktarılmış olabilir mi?** Yiyecekleri saklamak için hava ve nem geçirmez paketleme malzemeleri kullanın.
- **Suda (sülfür gibi) mineraller var mı?** Mineralleri arıtması için bir su filtresinin takılması gerekebilir.
- **Buzdolabına takılı bir su filtresi var mı?** Buzdaki gri veya kirli renk, su filtre sisteminin ilave temizliğe ihtiyacı olduğunu göstermektedir. Yeni bir su filtresi kullanmadan önce su sistemini temizleyin. Uyarı görüldüğünde su filtresini değiştirin. Bakınız "Su Filtresi Sistemi."

Su ve buz sebili düzgün çalışmıyorsa:

- **Buzdolabı bir su kaynağına bağlı mı, eğer bağlıysa su vanası açık mı?** Buzdolabını bir su kaynağına bağlayın ve su vanasını tam olarak açın.
- **Su kaynağı hattında kıvrılma var mı?** Su kaynağı borusunu düzleştirin.
- **Buzdolabı yeni mi kuruldu?** Su sistemini yıkayın ve doldurun. Bakınız "Su ve Buz Sebili."
- **Su basıncı en az 35 psi (241 kPa) mi?** Eve gelen suyun basıncı, sebildeki akış hızını belirler.
- **Buzdolabına takılı bir su filtresi var mı?** Filtreyi sökün ve sebili çalıştırın. Su akışı hızlanırsa filtre tıkanmış, ya da yanlış takılmış demektir. Filtreyi değiştirin ya da doğru bir şekilde yerleştirin.
- **Su sebili ölçülü doldurma özelliği doğru miktarda su servisi yapmıyor mu?** Su sebilini kalibre edin. Bakınız "Su ve Buz Sebili".
- **Buzdolabının kapağı tamamen kapalı mı?** Kapağı iyice kapatın. Tam olarak kapanmıyorsa, bakınız "Kapaklar tam olarak kapanmıyor".
- **Kapaklar yakın zamanda söküldü mü?** Buzdolabı kapağının üst kısmında bulunan su sebili kablo/boru aksamının düzgün bir şekilde takıldığından emin olun. Bakınız, "Buzdolabı Kapakları ve Çekmece".
- **Soğuk su kaynağınıza ters ozmoz su filtresi sistemi bağlı mı?** Bu durum su basıncını düşürebilir.

Sebil sistemi su sızdırıyorsa:

NOT: Su servisinin ardından bir kaç damla su gelmesi normaldir.

- **Bardak sebilin altında yeterince tutulmadı mı?** Sebil kolunu bıraktıktan sonra, 2-3 saniye için bardağı sebilin altında tutun.
- **Buzdolabı yeni mi kuruldu?** Su sistemini yıkayın. Bakınız "Su ve Buz Sebili"
- **Son zamanlarda su filtresi değiştirildi mi?** Su sistemini yıkayın. Bakınız "Su ve Buz Sebili"

Sebilden gelen su sıcak ise:

NOT: Sebilden gelen su sadece 10°C'ye (50°F) kadar soğutulur.

- **Buzdolabı yeni mi kuruldu?** Su tam olarak soğuması için kurulumdan sonra 24 saat bekleyin.
- **Kısa bir süre önce bol miktarda su sebilden servis edildi mi?** Suyun tam olarak soğuması için 24 saat bekleyin.
- **Son zamanlarda sebilden su servis edilmedi mi?** Çıkan ilk bardak su soğuk olmayabilir. İlk bardak suyu kullanmayın.
- **Buzdolabı bir soğuk su borusuna bağlı mı?** Buzdolabının bir soğuk su borusuna bağlandığından emin olun.



ХОЛОДИЛЬНИК ДЛЯ НИЖНЬОГО МОНТАЖУ

Інструкція з використання
та обслуговування

Зміст..... 2

Зміст

БЕЗПЕКА ХОЛОДИЛЬНИКА	2	ВИКОРИСТАННЯ ХОЛОДИЛЬНИКА	7
Зміст.....	2	Відкривання та закривання дверей.....	7
Як правильно позбутися Вашого старого холодильника.....	3	Використання контролерів.....	7
ІНСТРУКЦІЇ З ВСТАНОВЛЕННЯ	4	Контроль вологості контейнера для овочів.....	8
Розпакування холодильника.....	4	Прилад для приготування та зберігання льоду.....	9
Перед використанням.....	4	Дозатор води та льоду.....	9
Вимоги до розміщення.....	5	Система фільтрації води.....	11
Пересування та переставлення ручки.....	5	ОБСЛУГОВУВАННЯ ХОЛОДИЛЬНИКА	11
Зняття та встановлення дверей та петель.....	6	Чистка.....	11
Підключення до постачання води.....	6	Заміна лампочки.....	12
Налаштування дверей.....	6	УСУНЕННЯ НЕСПРАВНОСТЕЙ	12
		Використання холодильника.....	12
		Температура і вологість.....	13
		Лід та вода.....	13

БЕЗПЕКА ХОЛОДИЛЬНИКА

Ваша безпека та безпека інших людей дуже важлива.

Ми надали багато важливих повідомлень безпеки в даному керівництві, і на Вашому пристрої. Завжди читайте і дотримуйтесь усіх повідомлень безпеки.



Це знак попередження.

Цей знак попереджає про можливі небезпеки, які можуть вбити або пошкодити Вас і інших.

Всі повідомлення безпеки слідуватимуть за знаком попередження та словом "НЕБЕЗПЕКА" або "ПОПЕРЕДЖЕННЯ". Ці слова означають:

⚠ НЕБЕЗПЕКА

Вас може вбити або важко поранити, якщо Ви не будете **негайно** слідувати інструкціям.

⚠ ПОПЕРЕДЖЕННЯ

Вас може вбити або важко поранити, якщо Ви не будете слідувати інструкціям.

Всі повідомлення безпеки повідомляють Вас, що існує потенційна небезпека, розповідають Вам, як зменшити ймовірність травми, і розповідають, що може статися, якщо інструкції не виконуються.

ВАЖЛИВІ ПОВІДОМЛЕННЯ БЕЗПЕКИ

УВАГА: Для зменшення ризику виникнення пожежі, ураження електричним струмом або травм при використанні холодильника, виконайте такі основні заходи:

- Підключіть до заземленої розетки.
- Не видаляйте заземлення.
- Не використовуйте адаптер.
- Не використовуйте подовжувач.
- Відключіть живлення перед обслуговуванням.
- Замініть всі частини і панелі перед початком роботи.
- Видаліть двері зі старого холодильника.
- Користуйтеся негорючими очищувальними засобами.
- Не використовуйте механічні, електричні або хімічні засоби, крім тих, що рекомендовані виробником для прискорення процесу розморожування.
- Не зберігайте та не використовуйте бензин, горючі рідини або газу в безпосередній близькості від цього або інших електричних приладів. Дим може призвести до вибуху або пожежі.
- Не зберігайте вибухові речовини, такі як аерозольні балончики з горючим паливом, в холодильнику.
- Не використовуйте та не ставте електричні прилади всередину відсіків холодильника, якщо тільки вони не відносяться до типу, спеціально рекомендованих виробником.
- Використовуйте двох або більше осіб для переміщення і установки холодильника.
- Відключіть живлення перед установкою контейнеру для льоду (в контейнер для льоду вставляйте тільки готові моделі).
- Встановити лінію води і контейнер для льоду має тільки кваліфікований фахівець.
- Використовуйте надійний стакан при видачі льоду (в деяких моделях).
- Не їжте кубики льоду або льодяники відразу після отримання їх з холодильника, так як вони можуть викликати опік холодом.
- Не ковтайте вміст (нетоксичний) з упаковок з льодом (в деяких моделях).
- Цей прилад не призначений для використання особами (включаючи дітей) з обмеженими фізичними, сенсорними або розумовими здібностями або з недостатнім досвідом і знаннями, крім випадків контролю або інструктування з питань використання приладу з боку осіб, відповідальних за їх безпеку.
- Щоб уникнути ризику дітей потрапити в пастку та задихнутися, не дозволяйте їм гратися або ховатися в холодильнику.
- Якщо шнур живлення пошкоджений, він повинен бути замінений виробником або його агентом з обслуговування або іншим кваліфікованим фахівцем, щоб уникнути небезпеки.

ЗБЕРЕЖІТЬ ЦІ ІНСТРУКЦІЇ

Як правильно позбутися Вашого старого холодильника

⚠ ПОПЕРЕДЖЕННЯ

Небезпека задухи

Видаліть двері зі старого холодильника.

Невиконання цієї вимоги може призвести до загибелі чи пошкодження мозку.

ВАЖЛИВО: Загроза того, що діти можуть потрапити у пастку та задихнутися в холодильнику, не є проблемою минулого. Холодильники, що викинуто або покинуто, є досі небезпечними - навіть якщо Ви залишите їх "тільки на декілька днів". Якщо Ви викидаєте свій старий холодильник, будь ласка, дотримуйтесь цих вказівок, щоб уникнути нещасних випадків.

Перед тим, як викинути свій старий холодильник або морозильну камеру:

- Коли Ви викидаєте холодильник, зробіть його непридатним, відрізавши електрокабель.
- Зніміть двері, щоб діти не мали змоги залізти всередину і потрапити у пастку.

- Лишіть полиці на місцях, щоб діти не мали змоги легко забратися всередину.

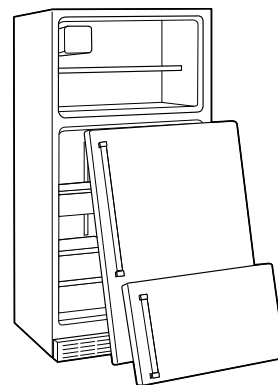

Викидання та утилізація

ВАЖЛИВО: Викидайте холодильник згідно з місцевими вимогами з утилізації сміття, поставивши його до спеціального центру збору для утилізації електричних та електронних приладів; не залишайте холодильник без уваги навіть на декілька днів, адже це потенційна загроза для дітей.

- Прилад виготовлено з відновлювальних матеріалів. Даний прилад позначено згідно з європейською Директивою 2002/96/ЕС щодо сміття, електричного та електронного обладнання (Waste, Electrical and Electronic Equipment - WEEE). Забезпечивши правильну утилізацію даного приладу Ви можете допомогти уникнути потенційно негативних наслідків для навколишнього середовища та здоров'я інших людей.

- Знак на приладі або супровідних документах позначає, що з даним приладом не можна обходитися як з побутовим сміттям, його необхідно відвезти до спеціального центру збору для утилізації електричних та електронних приладів.
- Для подальшої інформації щодо обробки, відновлення та повторного використання даного продукту, звертайтеся до місцевого компетентного органу, центру збору побутового сміття або магазину, де Ви придбали даний прилад.
- Цей пристрій не містить ХФУ. Холодильний контур містить R134a (HFC) або R600a (HC) (див. табличку всередині приладу).
- Техніка з Ізобутан (R600a): Ізобутан це природний газ, що не має впливу на навколишнє середовище, але він вогнебезпечний. Тому слід переконатися, що труби кругообігу холодильника не пошкоджено.
- В даному продукті можуть бути наявні флуоридні гази, що впливають на парниковий ефект та вказані в Протоколі Кіото; холодильний газ знаходиться всередині герметично закритої системи. Холодильний газ: R134a має Потенціал Глобального Потепління (ПГП) 1300.



Декларація відповідності

- Даний прилад було спроектовано для зберігання їжі та виготовлено згідно з Нормою (CE) № 1935/2004.
- Даний прилад було розроблено, виготовлено та позначено згідно з:
 - Цілями безпеки директиви "низький вольтаж" 2006/95/CE (що заміняє 73/23/CEE та подальші поправки).
 - Вимогами захисту директиви "EMC" 2004/108/EC.

ІНСТРУКЦІЇ З ВСТАНОВЛЕННЯ

Розпакування холодильника

ВАЖЛИВО: Розпаковувати та підключати холодильник має кваліфікований інженер згідно з даними інструкціями з встановлення.

ПОПЕРЕДЖЕННЯ

Небезпека надмірної ваги

Використовуйте двох або більше осіб для переміщення і установки холодильника.

Невиконання цієї вимоги може призвести до травми спини або інших травм.

Позбавтеся упаковки

- Позбавтеся стрічки та клейких залишків з поверхні перш ніж вмикати холодильник. Розітріть невелику кількість рідини для миття посуду на липкі місця за допомогою пальців. Зітріть теплою водою та висушіть.
- Не використовуйте гострих приладів, алкоголю для тертя, вогнебезпечної рідини або шліфувальних очищувачів для видалення стрічки або клею. Ці продукти можуть пошкодити поверхню Вашого холодильника. Для подальшої інформації дивіться "Безпека Холодильника".

При переміщенні холодильника:

Ваш холодильник важкий. При переміщенні холодильника для чищення або обслуговування, не забудьте покрити підлогу картоном або ДВП, щоб уникнути пошкодження підлоги. Завжди тягніть холодильник прямо при його переміщенні. Не ворушіть та не "крокуйте" холодильником при спробі перемістити його, оскільки це може призвести до пошкодження.

- Після розпакування холодильника переконайтеся, що він не пошкоджений та що двері зачиняються належним чином. Про будь-які несправності необхідно повідомити продавцю впродовж 24 годин з моменту поставки холодильника.

- Розташування/регулювання всіх матеріалів для упакування. Всі матеріали для упакування, що мають цей знак, 100% відновлювальні. Для їх розташування виконуйте місцеві розпорядження. Тримайте матеріали для упакування (пластикові сумки, полістролові частини та ін.) поза зоною досяжності дітей, оскільки вони є джерелом потенційної небезпеки.



Перед використанням

ВАЖЛИВО:

- Для забезпечення найкращого використання Вашого холодильника, прочитайте інструкції з використання, що мають описання холодильника і інші корисні поради.
- Заждіть не менше 2 годин перед вмиканням холодильника, щоб бути впевненим, щоб охолоджувальний кругообіг повністю в робочому стані.

Вимоги щодо напруження

ВАЖЛИВО: Встановлювання та електричне підключення має виконувати кваліфікований спеціаліст відповідно до інструкцій виробника та згідно з місцевими нормами безпеки.

- Холодильник спроектовано для використання на окремій розетці 220-240 вольт, 10 ампер, часовий цикл 50/60 Hz.
- Переконайтеся, що вольтаж, зазначений на оціночній таблиці відповідає показникам у Вашому домі.
- Треба забезпечити можливість від'єднання холодильника від напруги шляхом вимикання вилки з розетки або за допомоги головного двополярного перемикача, що встановлюється над гніздом.
- Модифікації або заміна кабелю має проводитися тільки кваліфікованим персоналом або сервісом обслуговування клієнтів після продажу.

Чистка перед використанням

Після того, як всі матеріали для упакування прибрано, вичистіть холодильник зсередини перед використанням. Дивіться інструкції з чистки в "Обслуговування холодильника".

Важлива інформація щодо скляних полиць і кришки:

Не використовуйте для чистки скляних полиць або обкладинки теплу воду, якщо вони холодні. Полки і кришки можуть зламатися, під впливом різких перепадів температури або інших дій, наприклад, ударів. Загартоване скло призначене розбиватися на безліч дрібних, шматочків розміром з гальку. Це нормально. Скляні полиці і кришки мають велику вагу. Використовуйте обидві руки для їх усунення, щоб не впустили їх з рук.

Зберігання продуктів

- Використовуйте відсіки холодильника тільки для зберігання свіжих продуктів, а морозильну камеру тільки для зберігання заморожених продуктів, замороження свіжих продуктів і приготування кубиків льоду.
- Не зберігайте контейнери зі скла с рідиною, адже вони можуть ляснути.
- Уникайте зберігання продуктів без обкладинки при прямому контакті з внутрішніми поверхнями холодильника або морозильної камери.

Вимоги до розміщення

⚠ ПОПЕРЕДЖЕННЯ



Небезпека вибуху

Тримайте легкозаймісті матеріали і пари, таких як бензин, подалі від холодильника.

Невиконання цієї вимоги може призвести до смерті, вибуху або пожежі.

Встановлюйте та вирівнюйте холодильник на підлозі, що здатна витримати його вагу, та у місці, що придатне для його розміру та використання.

ВАЖЛИВО: Холодильник розроблено для внутрішнього, побутового та подібного використання, як:

- Штатні кухні в магазинах, офісах та інших робочих середовищах.
- Житлові будинки на фермі та для клієнтів в готелях, мотелях та інших середовищах тимчасового перебування.
- Середовища, що надають кімнату для відпочинку та сніданок.

Вентиляція

Встановлюйте холодильник в сухому та добре провітрюваному місці.

Щоб забезпечити необхідну вентиляцію Вашого холодильника, лишіть $\frac{1}{2}$ " (1,25 см) вільного простору з кожного боку та згори. Лишіть 1" (2,54 см) вільного простору позаду холодильника. Якщо у Вашому холодильнику є камера для приготування льоду, лишіть додатковий простір позаду, щоб приєднати зв'язки водопостачання. При встановленні Вашого холодильника біля фіксованої стіни, лишіть мінімум $3\frac{3}{4}$ " (9,5 см) вільного простору між холодильником і стіною, щоб забезпечити вільне відкривання дверей.

УВАГА: Тримайте вентиляційні отвори холодильника в чистоті.

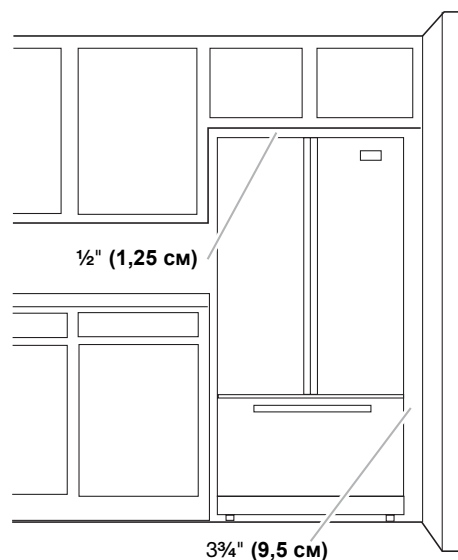

Температура

Цей холодильник спроектовано для використання у місцях, де температура знаходиться у наступних рамках, відповідно до кліматичного класу, вказаного на оціночній таблиці. Холодильник може не працювати належним чином, якщо його надовго залишили при температурі поза вказаних рамок.

УВАГА: Рекомендується не встановлювати холодильник біля джерел тепла, наприклад, піч або батарея.

Кліматичний клас	T. (°C)	T. (°F)
SN	Від 10 до 32	Від 50 до 90
N	Від 16 до 32	Від 61 до 90
ST	Від 16 до 38	Від 61 до 100
T	Від 16 до 43	Від 61 до 110

Пересування та переставляння ручки

Виміряйте відкривання дверей та глибину і ширину холодильника. Відчепіть двері або ручки, якщо необхідно.

Ручки дверей холодильника

ВАЖЛИВО: Щоб уникнути пошкодження кінчиків, не втискуйте ручки всередину холодильника під час їх переміщення.

Щоб зняти ручку:

1. Сильно стисніть нижню частину ручки, проштовхніть ручку догори та потягніть ручку прямо від дверей.
2. Повторіть Етап 1, щоб зняти ручку з суміжної двері.

Щоб поставити ручку:

1. Поставте ручку так, щоб великі дірки вмонтовних скоб були внизу та налаштуйте дірки так, щоб вони були в один ряд з цвяхами дверей.

2. Повертайте ручку так, щоб вмонтовні скоби повністю прилягати до дверей та проштовхніть ручку вниз, щоб закріпити.

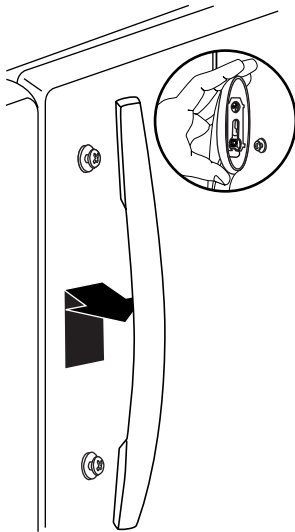

Ручка ящика морозильної камери

Щоб зняти ручку:

1. Проштовхніть ручку ліворуч, щоб звільнити лотки в вмонтовних скобах від цвяхів ящика та зніміть її з ящика.

Щоб поставити ручку:

1. Поставте ручку так, щоб великі дірки вмонтовних скоб були внизу та налаштуйте дірки так, щоб вони були в один ряд з цвяхами ящика.
2. Повертайте ручку так, щоб вмонтовні скоби повністю прилягати до ящика та проштовхніть ручку вниз, щоб закріпити.

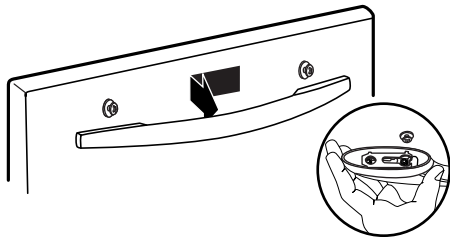

Зняття та встановлення дверей та петель

ВАЖЛИВО: Зверніться до кваліфікованого інженера, щоб виконати це завдання.

Підключення до постачання води

ВАЖЛИВО: Зверніться до кваліфікованого інженера, щоб виконати це завдання.

- Дотримуйтесь місцевих норм підключення до води та електрики.
- Під'єднайте зв'язок водопостачання перед тим, як під'єднати струм.
- Використовуйте труби, що підходять до нового приладу; не використовуйте труби з попереднього приладу.
- Всі прилади, що мають відсік для автоматичного приготування льоду та дозатор води, мають бути приєднані до водопостачання, де подається тільки питна вода (с тиском води між 0,17 до 0,81 Мпа [1.7 та 8.1 bar]). Відсік для автоматичного приготування льоду та/або дозатори води, що не приєднані безпосередньо до водопостачання, мають наповнюватися тільки питною водою.

Налаштування дверей

ВАЖЛИВО:

- У Вашого холодильника є два налаштування, передні вимірвальні шурупи - по одному на кожній стороні дна холодильника. Якщо Вам здається, що холодильник стоїть ненадійно, або Ви бажаєте, щоб двері відкривалися легше, дотримуйтесь інструкцій, що подано нижче.
 - Перед тим, як пересувати холодильник, підніміть вирівнювальні шурупи так, щоб передні ролики доторкалися до дверей.
1. Зніміть ґрати на піддоні. Сильно стисніть ґрати та потягніть їх до себе.

УВАГА: В залежності від моделі, Вам може знадобитися зняти два шурупи перед тим, як знімати ґрати дна.

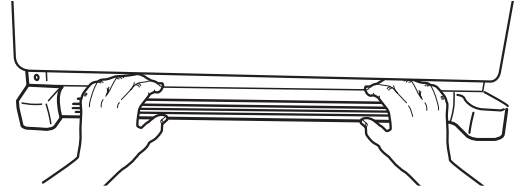

2. Підніміть або опустіть шафку.

Використовуючи 1/4" шестикутний підсилювач, поверніть вирівнювальний шуруп з кожного боку, щоб підняти або опустити холодильник.

УВАГА: Якщо хтось підштовхує холодильник догори, це зменшує тиск на вирівнювальні шурупи. Таким чином легше повернути шурупи. Може знадобитись декілька поворотів вирівнювального шурупу, щоб підлаштувати нахил холодильника.

- Для піднімання повертайте вирівнювальний шуруп по годинниковій стрілці.
- Для опускання повертайте вирівнювальний шуруп проти годинниковій стрілки.

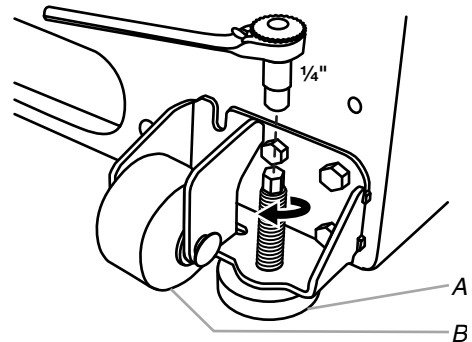

A. Вирівнювальний шуруп
B. Передній ролик

3. Знову відчиніть двері, щоб переконатися, що вони відчиняються так легко, як Ви того бажаєте. Якщо це не так, трохи нахиліть холодильник назад, повернувши обидва вирівнювальних шурупа по годинниковій стрілці. Для цього можуть знадобитися додаткові повороти та Ви маєте повертати обидва шурупа на однакове значення.
4. Поставте ґрати на дні.

ВИКОРИСТАННЯ ХОЛОДИЛЬНИКА

Відкривання та закривання дверей

В холодильнику є дві суміжні двері. Двері можна відчиняти та зачиняти як окремо так і разом.

На лівій дверці холодильника є вертикальний затвор на петлях.

- Коли ліві дверцята відчинено, вертикальний затвор автоматично складається всередину, щоб не заважати.
- Коли обидві двері зачинено, вертикальний затвор автоматично формує затвор між двома дверима.

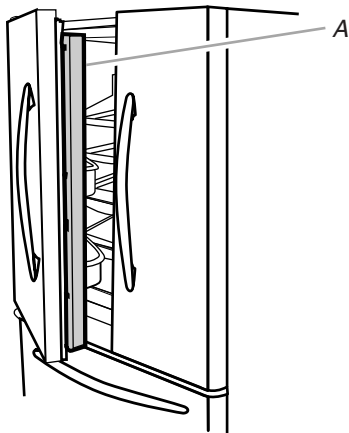

A. Вертикальний затвор

Використання контролерів

Контролери холодильника та морозильної камери знаходяться на панелі розподільвача.

ВАЖЛИВО: Екран дисплею на панелі контролю розподільвача автоматично вимкнеться та увійде в "режим сну", якщо кнопки контролю та регулятори розподільвача не натискалися впродовж 2 хвилин або більше. У "режимі сну" перше натиснення на кнопку тільки активує екран дисплею, без зміни будь-яких налаштувань. Після активації можна змінювати будь-які налаштування. Якщо впродовж 2 хвилин не було зроблено жодних змін, дисплей знову увійде в "режим сну".

- Натисніть будь-яку контрольну кнопку на панелі розподільвача, щоб активувати екран дисплея. З'явиться домашня сторінка, як на картинці.

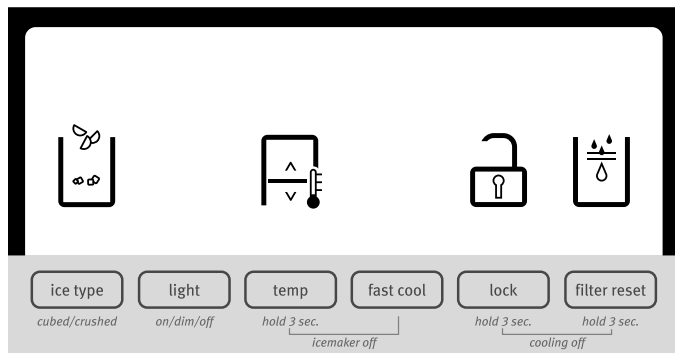

Використання контролерів

Для Вашої зручності, настройки Вашого холодильника та морозильної камери було попередньо встановлено на виробництві. Коли Ви вперше встановлюєте Ваш холодильник, переконайтеся, що настройки досі встановлено на "середні настройки". Виробник рекомендує встановити 38°F (3°C) для холодильника та 0°F (-18°C) для морозильної камери.

ВАЖЛИВО:

- Зачекайте 24 години перед тим, як класти продукти в холодильник. Якщо Ви покладете продукти до того, як холодильник повністю охолоне, Ваші продукти можуть зіпсуватися.
- УВАГА:** Відсіки не будуть охолоджуватися швидше, якщо Ви налаштуєте настройки на температуру, нижче рекомендованої.
- Якщо температура в холодильнику або морозильній камері занадто висока або низька, по-перше перевірте вентиляцію повітря, щоб переконатися, що отвори не заблоковані, перш ніж налаштовувати настройки.
- Попередні настройки температури мають бути достатніми для звичайного побутового використання. Налаштування налаштовані вірно, коли молоко та сир настільки охолоджені, як Вам це до вподоби, та коли морозиво не тане.
- Між налаштуванням зачекайте не менше 24 годин. Перевіряйте температуру перед тим, як проводити наступне налаштування.

Щоб переглянути і налаштувати настройки, затисніть і утримуйте кнопку TEMP (ТЕМПЕРАТУРА) впродовж 3 секунд. Коли модуль настройки активовано, на екрані дисплею з'явиться інформація налаштування.

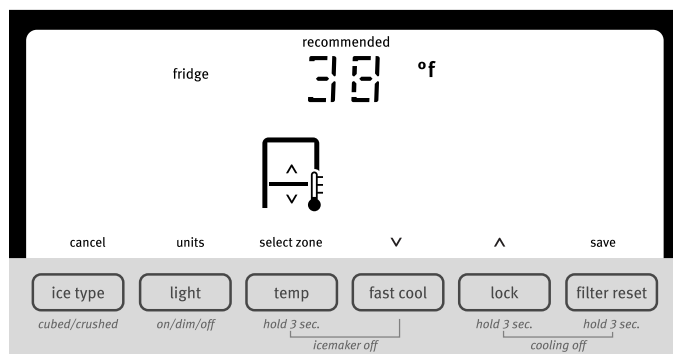

УВАГА: Щоб переглянути температуру по Цельсію, натисніть кнопку LIGHT (СВІТЛО), коли модуль настройки активовано. Щоб повернути настройки дисплея до температури по Фаренгейту, знову натисніть кнопку LIGHT (СВІТЛО).

- Коли модуль настройки активовано, екран дисплею відображає настройки холодильника і на екрані з'являється "FRIDGE" (ХОЛОДИЛЬНИК).
- Натисніть LOCK (ЗАБЛОКОВАНО), щоб підвищити значення температури, або натисніть FAST COOL (ШВИДКЕ ОХОЛОДЖЕННЯ), щоб знизити значення температури.
- Коли Ви закінчили перегляд (і налаштування за бажанням) значення температури холодильника, натисніть TEMP (ТЕМПЕРАТУРА), щоб змінити зображення дисплею на значення температури морозильної камери. Коли зону змінено, на екрані дисплею з'являється "FREEZER (МОРОЗИЛЬНА КАМЕРА)".
- Натисніть LOCK (ЗАБЛОКОВАНО), щоб підвищити значення температури, або натисніть FAST COOL (ШВИДКЕ ОХОЛОДЖЕННЯ), щоб знизити значення температури.

- Коли Ви закінчили перегляд (і налаштування за бажанням) значення температури холодильника і морозильної камери, натисніть FILTER (ФІЛЬТР), щоб зберегти настройки.

УВАГА: Щоб вийти без зберігання змін, натисніть ICE TYPE (ТИП ЛЬОДУ) в будь-який час в модулі настройки або зачекайте 60 секунд і модуль настройки вимкнеться автоматично.

Під час налаштування значень температури користуйтеся цими даними для поради.

УМОВА:	ТЕМПЕРАТУРА НАЛАШТУВАННЯ:
ХОЛОДИЛЬНИК занадто холодно	ХОЛОДИЛЬНИК Настройка 1° вище
ХОЛОДИЛЬНИК занадто тепло	ХОЛОДИЛЬНИК Настройка 1° нижче
МОРОЗИЛЬНА КАМЕРА занадто холодно	МОРОЗИЛЬНА КАМЕРА Настройка 1° вище
МОРОЗИЛЬНА КАМЕРА занадто тепло/замало льоду	МОРОЗИЛЬНА КАМЕРА Налаштування 1° нижче

Діапазон значень для холодильника 33°F до 45°F (0°C до 7°C). Діапазон значень для морозильної камери -5°F до 5°F (-21°C до -15°C).

Охолодження ввімкнено/вимкнено

Ваш холодильник та морозильна камера не будуть охолоджуватися, коли охолодження вимкнено.

- Щоб вимкнути охолодження, натисніть і утримуйте кнопки LOCK (ЗАБЛОКОВАНО) та FILTER RESET (СКИДАННЯ ФІЛЬТРА) одночасно впродовж 3 секунд. Коли охолодження вимкнено, на екрані дисплею з'явиться "cooling off".

ВАЖЛИВО: Щоб уникнути ненавмисного блокування розподільвача або зміни інших налаштувань, переконайтеся, що Ви натискаєте обидві кнопки одночасно.

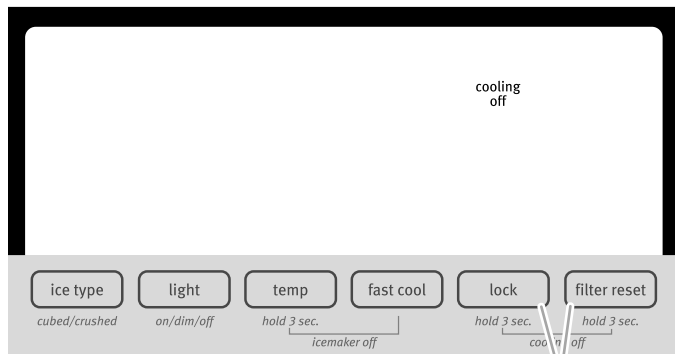

A. Натисніть LOCK (ЗАБЛОКОВАНО) та FILTER RESET (СКИДАННЯ ФІЛЬТРА) одночасно.

- Натисніть і утримуйте LOCK (ЗАБЛОКОВАНО) та FILTER RESET (СКИДАННЯ ФІЛЬТРА) впродовж 3 секунд ще раз, щоб ввімкнути охолодження знову.

Додаткові функції

Швидке охолодження

Програма швидкого охолодження допомагає в періоди активного використання холодильника, повного навантаження овочевого відсіку або тимчасової високої температури в приміщенні.

- Натисніть FAST COOL (ШВИДКЕ ОХОЛОДЖЕННЯ), щоб налаштувати морозильну камеру та холодильник на найнижчі показники. Коли програму ввімкнено, знак швидкого охолодження з'явиться на екрані дисплею. Програму швидкого охолодження буде ввімкнено впродовж 24 години, якщо її не вимкнути вручну.



- Щоб вимкнути функцію швидкого охолодження вручну, натисніть FAST COOL (ШВИДКЕ ОХОЛОДЖЕННЯ) ще раз або налаштуйте показник температури холодильника. Знак швидкого охолодження зникне з дисплею, коли програму вимкнено.

УВАГА: Деякі продукти, наприклад, морозиво, можуть стати твердішими, якщо налаштувати показник температури в морозильній камері нижче.

Сигнал незакритих дверей

Програма сигналу незакритих дверей подає звуковий сигнал, якщо двері холодильника або морозильної камери відчинено понад 5 хвилин і охолодження продуктів ввімкнено. Сигнал буде повторюватися кожні дві хвилини. Зачиніть обидві двері, щоб вимкнути сигнал. Програма вимкнеться і знову активується наступного разу, коли двері залишать відчиненими понад 5 хвилин.

УВАГА: Щоб заглушити звуковий сигнал під час відкритих дверей, наприклад під час чищення холодильника, натисніть будь-яку кнопку на контрольній панелі. Звуковий сигнал тимчасово вимкнеться, але знак відкритих дверей залишиться на контрольній панелі розподілення.



Статус лампи фільтра води і встановлення фільтра

Контроль встановлення фільтра дозволяє Вам відновлювати запис програми статусу водного фільтру щоразу, коли Ви міняєте фільтр. Дивіться "Система фільтрації води".

- Натисніть і утримуйте FILTER RESET (СКИДАННЯ ФІЛЬТРА) впродовж 3 секунд, поки лампа "Заміна фільтра" не вимкнеться.

Контроль вологості контейнера для овочів

Ви можете контролювати кількість вологи у відсіку для овочів, що заблоковано від вологості. Залежно від моделі, налаштуйте контролер на будь-який показник між FRUIT (ФРУКТ) та VEGETABLES (ОВОЧІ) або LOW (НИЗЬКИЙ) та HIGH (ВИСОКИЙ).

FRUIT (ФРУКТ)/LOW (НИЗЬКИЙ) (відкритий) для кращого зберігання фруктів та овочів зі шкіркою.

VEGETABLES (ОВОЧІ)/HIGH (ВИСОКИЙ) (закритий) для кращого зберігання свіжих овочів з листям.

Прилад для приготування та зберігання льоду

ВАЖЛИВО:

- Спорожніть водну систему перед тим, як вмикати приготування льоду. Дивіться "Розподілювачі води та льоду".
- Прилад для приготування та зберігання льоду розташовано в верхньому лівому кутку холодильника.

Вмикання/вимикання приготування льоду

Прилад для приготування льоду вимикається автоматично. Коли прилад ввімкнено, сенсори автоматично вимкнуть виготовлення льоду, коли відсік буде повний. Прилад для приготування льоду залишиться в модулі ON та приготування льоду продовжиться, коли в відсіку з'явиться вільне місце.

Щоб вимкнути приготування льоду вручну, натисніть TEMP (ТЕМПЕРАТУРА) та FAST COOL (ШВИДКЕ ОХОЛОДЖЕННЯ) водночас впродовж 3 секунд, поки не з'явиться знак "Ice Maker Off" (приготування льоду вимкнено). Коли прилад для приготування льоду в модулі OFF (ВИМКНЕНО), приготування льоду припиняється.

Повторне натиснення та утримання TEMP (ТЕМПЕРАТУРА) та FAST COOL (ШВИДКЕ ОХОЛОДЖЕННЯ) впродовж 3 секунд вмикас приготування льоду, а знак "Ice Maker Off" (приготування льоду вимкнено) зникає.

Зняття та переміщення відсіку для приготування льоду

Щоб зняти відсік для приготування льоду:

1. Утримуйте дно відсіку та натисніть кнопку оттиску.
2. Вийміть відсік для льоду.

Щоб встановити відсік для приготування льоду:

ВАЖЛИВО: Може знадобитися повернути буровий підсилювач позаду контейнера для льоду проти годинникової стрілки, щоб правильно приєднати контейнер для льоду до бурового підсилювача. Контейнер для льоду має бути заблокований в місці, призначеному для роздавання льоду.

1. Притисніть контейнер для льоду в лиски на обох боках огороження.
2. Штовхніть контейнер для льоду до того, як відчуєте опір. Трохи підніміть передню частину та штовхніть контейнер для льоду, поки не почуєте звуковий "клік".

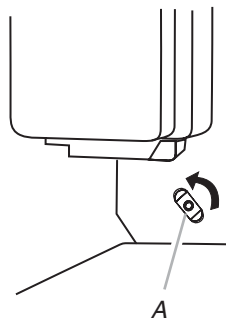

A. Буровий підсилювач

Норма приготування льоду

- На приготування першої порції льоду знадобиться 24 години. Скиньте перші три партії готового льоду.
- За 24 години прилад для приготування льоду має виготовляти 8-12 порцій льоду.
- Щоб збільшити кількість приготування, знизьте температуру холодильника та морозильної камери.

Дивіться "Використання контролерів". Між налаштуванням зачекайте 24 години.

УВАГА: Деякі продукти, наприклад, морозиво, можуть стати твердішими, якщо налаштувати показник температури в морозильній камері нижче.

Запам'ятайте

- Якість льоду залежить виключно від якості води, що потрапляє в прилад приготування льоду. Уникайте під'єднання приладу для приготування льоду до водопостачання з пом'якшеною водою. Хімікати, що пом'якшують воду (наприклад, сіль), можуть пошкодити частини приладу для приготування льоду та призвести до поганої якості льоду. Якщо приєднання до водопостачання з пом'якшеною водою неможливо уникнути, переконайтеся, що пом'якшувач води працює належним чином і добре обслуговується.
- Не використовуйте гострих предметів, щоб зламати лід всередині контейнера. Це може пошкодити контейнер для льоду та механізм розподілення.
- Не зберігайте нічого в контейнері для льоду.

Дозатор води та льоду

УВАГА:

- Екран дисплею на панелі контролю розподілювача автоматично вимкнеться та увійде в "режим сну", якщо кнопки контролю та регулятори розподілювача не натискалися впродовж 2 хвилин або більше. У "режимі сну" перше натиснення на кнопку тільки активує екран дисплею, без зміни будь-яких налаштувань. Після активації можна змінювати будь-які налаштування. Якщо впродовж 2 хвилин не було зроблено жодних змін, дисплей знову увійде в "режим сну".
- Система розподілення не буде працювати, коли двері холодильника відчинено.
- Зачекайте 24 години, поки холодильник остудить та охолодить воду.
- На приготування першої порції льоду знадобиться 24 години. Скиньте перші три партії готового льоду.

Чистка, санітарна обробка та обслуговування

ВАЖЛИВО: Недотримання інструкції з дезінфекції може поставити під загрозу гігієнічну безпеку води, що розподіляється.

- При використанні холодильника в перший раз, і кожного разу після зміни фільтра для води, промийте систему. Вилийте перші 15 літрів води, що еквівалентні 6 до 7 хвилин відпустки (не обов'язково послідовних, але перед початком споживання) і відмовтеся від виробництва льоду в першій 24 години.
- Якщо розподілювач для води не був використаний більш ніж 5 днів, рекомендується очистити ланцюг і вилити перший літр води.
- Регулярно очищуйте контейнер для льоду з використанням тільки питної води для очищення контейнеру для льоду.
- Фільтр для води необхідно замінити, якщо вказано на панелі управління, або коли лід/розподілювач для води не використовувався більше 30 днів.
- З кожною заміною фільтра для води, дезінфікуйте контейнер для льоду та/або системи подачі води за допомогою харчових дезінфікуючих засобів (гіпохлориту натрію), що не змінюють характеристик матеріалів, або використовуйте "ніабір для санітарної обробки", що можна отримати в сервісному центрі обслуговування після покупки. Промийте, принаймні 2 літрами води перед вживанням.

- Тільки оригінальні запасні частини, що поставляються заводом-виробником повинні бути використані при заміні компонентів в дозатор води і льоду.

Промивання системи водопостачання

- Використовуйте надійний контейнер, щоб зняти тиск та утримати воду на 5 секунд, потім відпустіть його на 5 секунд. Повторюйте, поки вода не почне текти.
- Як тільки вода починає текти, продовжуйте натискати і відпускати важіль дозатора (5 секунд ввімкнено, 5 секунд вимкнено), поки не витече 15 літрів. Це дозволить очистити повітря з системи фільтрації та подачі води, а також підготувати фільтр для води для використання. Додаткова промивка може знадобитися в деяких сім'ях. Коли повітря прибрано з системи, вода може ринути з розпилювача потоком.

Розподілювач води

ВАЖЛИВО: Розподіляйте достатньо води щотижня, щоб підтримувати свіже постачання.

Щоб видати воду:

- Сильно натисніть стакан навпроти важеля розподілу води.
- Приберіть стакан, щоб припинити розподіл.

Розподілювач льоду

Лід розподіляється з контейнера для льоду в морозильнику, коли важіль розподілювача натиснуто. Щоб вимкнути розподіл льоду, див. "Приготування зберігання льоду».

Ваш прилад для приготування льоду може виготовляти як подрібнений лід так і кубиками. Перш, ніж розподіляти лід, виберіть тип льоду, якому Ви віддаєте перевагу, натиснувши на кнопку ICE TYPE (ТИП ЛЬОДУ).

На екрані дисплею з'явиться обраний тип льоду.

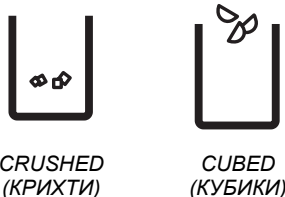

Для подрібненого льоду, кубики буде роздроблено перед видачею. Це може спричинити невелику затримку при видачі подрібненого льоду. Шум під час роздвінення льоду цілком нормальний, а шматочки льоду можуть бути різного розміру. При переході від роздробленого льоду на лід кубиками, кілька грамів подрібненого льоду буде подаватися разом з першими кубиками.

Щоб видати лід:

- Переконайтеся, що обрано бажаний тип льоду. Щоб переключити модуль між кубиками та подрібненим, натисніть ICE TYPE.

⚠ ПОПЕРЕДЖЕННЯ



Небезпека порізу

Використовуйте надійний стакан при видачі льоду.

Невиконання цієї вимоги може призвести до порізу.

- Сильно натисніть стакан навпроти важеля розподілення льоду. Тримайте стакан близько до отвору розподілу, щоб лід не потрапив за межі стакану.

ВАЖЛИВО: Немає необхідності докладати багато сил до важеля щоб активувати розподіл льоду. Сильніше натискання не змусить прилад працювати швидше або видавати більше льоду.

- Приберіть стакан, щоб припинити розподіл.

УВАГА: Лід може подаватися впродовж 10 секунд після прибирання стакану від важеля. Розподілювач може продовжувати шуміти кілька секунд після завершення розподілу.

Лампа розподілу

Коли Ви використовуєте розподіл, лампа включається автоматично. Якщо Ви бажаєте, щоб лампу було ввімкнено постійно, оберіть ON (ВВІМКНЕНО) або DIM (ПРИГАШЕНЕ СВІТЛО). На екрані дисплею з'явиться обраний модуль.

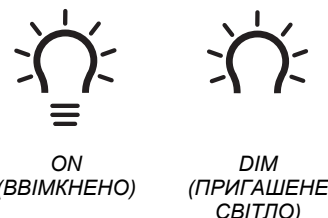

ON (ВВІМКНЕНО): Натисніть LIGHT (СВІТЛО), щоб ввімкнути лампу розподілювача.

DIM (ПРИГАШЕНЕ СВІТЛО): Натисніть LIGHT (СВІТЛО) знову, щоб вибрати модуль DIM (ПРИГАШЕНЕ СВІТЛО). Лампа буде горіти і далі, але з меншою інтенсивністю.

OFF (ВІМКНЕНО): Натисніть LIGHT (СВІТЛО) втретє, щоб вимкнути лампу розподілювача.

Лампи розподілювача - це LED, що не можна замінити. Якщо виявиться, що Ваші лампи розподілювача не працюють, дивіться "Усунення несправностей" для отримання додаткової інформації.

Блокування розподілу

Дозатор можна вимкнути для легкої чистки, або щоб уникнути ненавмисного відпустку на маленьких дітей і домашніх тварин.

УВАГА: Функція блокування не вимикає холодильник, дозатор льоду або лампу дозатора. Вона просто де активує важіль розподілу та контролери. Щоб вимкнути розподіл льоду, див. "Приготування зберігання льоду».

- Натисніть і утримуйте LOCK (ЗАБЛОКОВАНО) впродовж 3 секунд, щоб заблокувати розподіл.
- Натисніть і утримуйте LOCK (ЗАБЛОКОВАНО) вдруге, щоб розблокувати розподіл.

Екран показує, коли дозатор заблокований.



Система фільтрації води

Фільтр для води розташований у правому верхньому кутку холодильника.

Стан лампи фільтра для води

Коли водяний фільтр був встановлений в холодильник, індикатор стану фільтра для води допоможе Вам дізнатися, коли змінити свій фільтр для води.

- Знак стану фільтра для води буде змінюватися від "Норма" (блакитна вода) на "Замовте" (червоні хвилі) і "Замовте фільтр" (помаранчевий), коли 90% обсягу води, для яких фільтр розрахований, пройшло через фільтр АБО минуло 5 місяців з встановлення фільтра.
- Знак "Замініть фільтр" (червоний) займається і блимає безперервно протягом розподілу, коли номінальний обсяг води, що пройшла через фільтр, досягнуто АБО 6 місяців пройшло з тих пір як був встановлений фільтр. Новий фільтр для води потрібно встановити одразу ж після того, як займеться Лампа заміни фільтра.
- Через 14 днів на етапі заміни фільтра почнуть постійно світитися знаки "Замініть фільтр" і "воду" (червоний) і блимати під час розподілу. Крім того, попереджувальний дзвін лунатиме три рази після розподілу.

Одноразовий фільтр для води необхідно замінювати принаймні кожні 6 місяців. Якщо витрата води в дозаторі води або льоду помітно зменшується до того, як пройшли 6 місяців, замініть фільтр для води раніше.

Скидання статусу фільтра води

Після зміни фільтра для води, скиньте статус фільтра для води. На екрані, натисніть і утримуйте кнопку FILTER RESET (СКИДАННЯ ФІЛЬТРА) впродовж 3 секунд. ІНДИКАТОР стану зміниться з "Замініть Фільтр" (червоний) на "Норма" (білі хвилі і краплі води), коли система перезавантажується.

Заміна водяного фільтра

ВАЖЛИВО: Бульбашки повітря в системі водопостачання можуть призвести до витягу води і фільтра. Завжди розподіляйте воду принаймні 2 хвилини перед зняттям фільтра або синьої обхідної кришки.

1. Для доступу до фільтра, натисніть вгору ребристу частину кришки фільтра води.
2. Поверніть фільтр проти годинникової стрілки для прибирання.
3. Приберіть ярлик ущільнення з заміною фільтра і вставте фільтр в головці фільтра.
4. Поверніть фільтр за годинниковою стрілкою до упору. Вставте та закрийте кришку фільтра.
5. Промийте систему водопостачання Дивіться Розподільвачі "Води та Льоду".

УВАГА: Функція дозатора може бути використана без встановленого фільтра води. Ваша вода не буде фільтруватися. Якщо вибрана ця опція, замініть фільтр з синьою обхідною кришкою.

ОБСЛУГОВУВАННЯ ХОЛОДИЛЬНИКА

Чистка

ПОПЕРЕДЖЕННЯ



Небезпека вибуху

Користуйтеся негорючим чистящим засобом.

Невиконання цієї вимоги може призвести до смерті, вибуху або пожежі.

Холодильник і морозильна камера розморожуються автоматично. В будь-якому разі, очищайте обидві секції раз в місяць, щоб уникнути неприємного запаху. Пролиту рідину стирайте негайно.

ВАЖЛИВО:

- Через те, що повітря циркулює між усіма відділеннями, будь-які запахи, що утворюються в одному відсіку, перейдуть в інші. Ви повинні ретельно очистити всі відсіки для усунення запахів. Щоб уникнути передачі запаху і висихання продуктів, оберніть продукти і не закривайте їх щільно.
- Не використовуйте абразивні очищувачі або суворі, такі як аерозолі для вікон, чистячі миючі засоби, легкозаймисті рідини, віск для очищення, концентровані миючі засоби, рідину для зняття лаку, вибілювачі та чистячі засоби, що містять нафтопродукти. Не використовуйте паперові рушники, губки, або інші агресивні засоби чистки, які можуть подряпати або пошкодити матеріали.

Чистка внутрішньої поверхні

1. Вимкніть холодильник або живлення.
2. За допомогою чистої губки або м'якою тканиною і м'яким миючим засобом у теплій воді, ретельно вимийте вручну та пополоскайте сухі знімні деталі і внутрішні поверхні.
3. Підключіть холодильник або відновіть живлення.

Очистити дисплей з сенсорним екраном на панелі розподільвача

1. Переконайтеся, що холодильник вимкнений або відключено живлення до очищення екрана, щоб уникнути ненавмисної зміни налаштувань.
2. Змішайте розчин мийного засобу в теплій воді. Промочіть м'яку тканину без розчину і обережно протріть екран.
УВАГА: Не розпиляйте та не протирайте рідину безпосередньо на екран або на тканини, що протікають.
3. Підключіть холодильник або відновіть живлення.

Очистіть зовнішні поверхні

1. Вимкніть холодильник або живлення.
2. За допомогою чистої губки або м'якою тканиною і м'яким миючим засобом у теплій воді, ретельно вимийте вручну та пополоскайте нефарбовану сталь та фарбовані металеві зовнішні поверхні.
3. Підключіть холодильник або відновіть живлення.

Очистіть конденсатор

Немає необхідності регулярного очищення конденсатора в нормальних умовах експлуатації будинку. Якщо навколишнє середовище особливо засалене або пильне, або в домі є багато тварин, конденсатор необхідно очищати кожні 2 - 3 місяці для забезпечення максимальної ефективності.

Щоб очистити конденсатор:

1. Вимкніть холодильник або живлення.
2. Зніміть ґрати на піддоні.
3. За допомогою пилососа з м'якою щіткою для очищення решітки, очистіть відкриті ділянки за ґратами і передню поверхню конденсатора.
4. Встановіть на місце нижню решітку, коли закінчите.
5. Підключіть холодильник або відновіть живлення.

Заміна лампочки

ВАЖЛИВО: Лампи, які використовуються в холодильнику - це спеціальні лампи для побутових електроприладів і вони не підходять для побутового освітлення кімнати (Регламент (ЕС) 244/2009).

УВАГА: Не всі лампи приладу можуть працювати з Вашим холодильником. Переконайтеся в тому, щоб замінити лампочку на нову однакового розміру, форми і потужності (не більше 40 Вт).

- Лампи розподільвача - це LED, що не можна замінити.
- На деяких моделях лампи - це LED, що не можна замінити.
- Деякі моделі можуть мати світлодіоди в одному відсіку і електричні лампи в іншому відсіку.

Для заміни електричної лампи:

1. Вимкніть холодильник або живлення.
2. Приберіть щит(и) лампи у разі необхідності.
 - Натисніть на обидві боки щита лампи та потягніть вниз, щоб зняти.

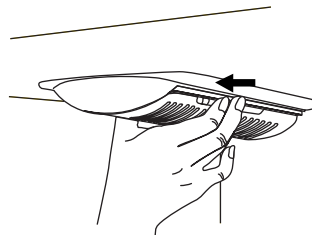

3. Замініть згорілу лампу(и) на нову електричну лампу(и), що не перевищує 40 Вт.
4. Поставте щит(и) лампи, вставивши виступи щита в отвори лайнера і поверніть на місце.

УВАГА: Щоб уникнути пошкодження щита лампи, не тисніть на щит після точки блокування.

5. Підключіть холодильник або відновіть живлення.

УСУНЕННЯ НЕСПРАВНОСТЕЙ

Спробуйте рішення, запропоновані тут, перш ніж звернутися за допомогою.

Використання холодильника

Холодильник не працює

- **Від'єднаний кабель живлення?** Підключіть до заземленої розетки.
- **Чи працює вихід?** Підключіть лампу, щоб побачити, чи розетка справна.
- **Спрацював побутовий запобіжник плавки або автоматичний вимикач?** Замініть запобіжник або скидання вимикача. Якщо проблема збережеться, зверніться до електрика.
- **Контролери ввімкнено?** Переконайтеся, що контролери холодильника ввімкнено. Дивіться "Використання контролерів".
- **Нова установка?** Зачекайте 24 години після установки, щоб холодильник повністю охолодився.

УВАГА: Регулювання контролерів температури до найнижчого значення не буде охолоджувати відсіки швидше.

Двигун, здається, працює занадто багато

Ваш новий холодильник може працювати довше, ніж Ваш старий, завдяки своїй високій ефективності компресорів і вентиляторів. Двигун може працювати ще довше, якщо в кімнаті тепло, було додано велику кількість продуктів, двері відкриваються часто, або якщо двері залишено відкритими.

Холодильник здається дуже галасливим

Шум холодильника був зменшений протягом багатьох років. У зв'язку з цим зменшенням, Ви можете почути переривчастий шум від нового холодильника, який Ви не помітили в старій моделі. Нижче перераховані деякі нормальні звуки з поясненнями.

- **Дзижчання** - чути, коли клапан води відкривається, щоб заповнити контейнер для льоду.
- **Пульсація** - вентилятори/компресор налаштовуються для оптимізації продуктивності.
- **Шипіння/гуркіт** - потік хладагента, рух води лінії, або предмети, розташовані у верхній частині холодильника.
- **Сичання/ булькання** - вода капає на обігрівач під час циклу розморожування.

- **Клацання** - стиснення/розширення внутрішніх стін, особливо в період початкового охолодження.
- **Течія води** - можна почути, коли лід тане протягом циклу розморожування і вода стікає в піддон.
- **Скрипіння/тріск** - відбувається, якщо лід у даний час викидається з форми льодогенератора.

Двері повністю не зачиняються

- **Двері блокуються при відкриванні?** Відсуньте пакети з продуктами від дверей.
- **Заважає полиця або розподільувач?** Поставте полицю або розподільувач в правильну позицію.

Важко відчинити двері

⚠ ПОПЕРЕДЖЕННЯ



Небезпека вибуху

Користуйтесь негорючим чистящим засобом.

Невиконання цієї вимоги може призвести до смерті, вибуху або пожежі.

- **Брудна або липка прокладка?** Очистіть прокладку та контактні поверхні м'яким милом та теплою водою. Пополоскайте та висушіть за допомогою м'якої тканини.

Температура і вологість

Температура занадто висока

- **Нова установка?** Зачекайте 24 години після установки, щоб холодильник повністю охолодився.
- **Двері часто відчиняють або лишають відчиненими?** Тепле повітря проникає в холодильник. Зменшіть відкриття дверей та тримайте двері повністю зачиненими.
- **Велике завантаження або додано нові продукти?** Зачекайте кілька годин, щоб холодильник повернувся до нормальної температури.
- **Контролери встановлено вірно для навколишнього середовища?** Налаштуйте контролери на більш низьку температуру. Перевірте через 24 години. Дивіться "Використання контролерів".

Температура в холодильнику занизька

- **Вентиляція повітря заблокована?** Якщо вентиляційний отвір розташований у верхньому, лівому, задньому кутку холодильника заблокований предметами, розташованими прямо перед ним, в холодильнику буде занадто холодно. Пересуньте предмети від вентиляційного отвору.
- **Контейнер для льоду в правильному положенні?** Дивіться "Відсік для приготування та зберігання льоду".
- **Контролери встановлено вірно для навколишнього середовища?** Налаштуйте контролери на більш високу температуру. Перевірте через 24 години. Дивіться "Використання контролерів".

Всередині з'являється волога

УВАГА: Трохи вологи - це нормально.

- **Сире приміщення?** Це впливає на появу вологи.
- **Двері часто відчиняють або лишають відчиненими?** Тепле повітря проникає в холодильник. Зменшіть відкриття дверей та тримайте двері повністю зачиненими.

Лід та вода

Прилад для приготування льоду не виготовляє лід або виготовляє недостатньо льоду

- **Холодильник підключено до водопостачання, а клапан постачання води замкнено?** Під'єднайте холодильник до водопостачання та повністю відкрийте клапан.
- **Лінія водопостачання перегнулась?** Перегин лінії водопостачання може зменшити потік води. Розпрямить лінію водопостачання.
- **Ввімкнено прилад для приготування льоду?** Переконайтесь, що прилад для приготування льоду ввімкнено. Дивіться "Відсік для приготування та зберігання льоду".
- **Нова установка?** Зачекайте 24 години після встановлення приладу для приготування льоду, щоб почати приготування льоду. Зачекайте 72 години для повного приготування льоду.
- **Двері холодильника повністю зачинено?** Міцно закрийте двері. Якщо вони не зачиняються, дивіться "Двері не зачиняються повністю".
- **Нещодавно розподілено велику кількість льоду?** Зачекайте 24 години, щоб прилад для приготування льоду виготовив більше льоду.
- **Кубик льоду застряг в витискувачі льоду?** Видавть кубик за допомогою пластикового посуду.
- **В холодильнику встановлено фільтр води?** Приберіть фільтр та запусить прилад для приготування льоду. Якщо льоду стане більше, можливо, фільтр забито або встановлено невірно. Замініть фільтр або встановіть його коректно.
- **Зворотний осмос системи фільтрації води, підключеної до водопостачання холодної води?** Це може знизити тиск води.

Кубики льоду порожні або маленькі

УВАГА: Це показник низького тиску води.

- **Клапан водопостачання відкрито не повністю?** Відкрийте клапан водопостачання повністю.
- **Лінія водопостачання перегнулась?** Перегин лінії водопостачання може зменшити потік води. Розпрямить лінію водопостачання.
- **В холодильнику встановлено фільтр води?** Приберіть фільтр та запусить прилад для приготування льоду. Якщо якість льоду покращиться, можливо, фільтр забито або встановлено невірно. Замініть фільтр або встановіть його коректно.
- **Зворотний осмос системи фільтрації води, підключеної до водопостачання холодної води?** Це може знизити тиск води.
- **Все ще лишилися питання стосовно тиску води?** Зверніться до кваліфікованого водопровідника з ліцензією.

Неприємний смак, запах або сірий колір льоду

- **Нещодавні слюсарно-водопровідні роботи?** Нещодавні слюсарно-водопровідні роботи можуть спричинити лід з неприємним смаком чи кольором.
- **Лід зберігався занадто довго?** Викиньте лід. Вимийте контейнер. Зачекайте 24 години, щоб прилад для приготування льоду виготовив новий лід.
- **Запах потрапив з інших продуктів?** Використовуйте упаковку, що не пропускає вологи та повітря, для зберігання продуктів.
- **Чи є в воді мінерали (наприклад, сірка)?** Можливо, потрібно встановити фільтр, щоб прибрати мінерали.
- **В холодильнику встановлено фільтр води?** Сірий або темний колір льоду означає, що система фільтрації води потребує додаткової промивки. Промийте систему водою, перш ніж використовувати новий фільтр для води. Замініть фільтр води при наявності показань. Дивіться "Система фільтрації води".

Розподільвач води та льоду не працює, як слід

- **Холодильник підключено до водопостачання, а клапан постачання води замкнено?** Під'єднайте холодильник до водопостачання та повністю відкрийте клапан.
- **Лінія водопостачання перегнулась?** Розпрямить лінію водопостачання.
- **Нова установка?** Спорожніть та знову наповніть водну систему. Дивіться "Розподільвачі води та льоду".
- **Тиск води щонайменше 35 psi (241 kPa)?** Тиск води в будинку визначає потік з розподільвача.
- **В холодильнику встановлено фільтр води?** Приберіть фільтр та запустіть розподільвач. Якщо потік води покращиться, можливо, фільтр забито або встановлено невірно. Замініть фільтр або встановіть його коректно.
- **Функція розподілу для води вимірює неточну кількість води?** Калібруйте розподільвач води. Дивіться "Розподільвачі води та льоду".
- **Двері холодильника повністю зачинено?** Міцно закрийте двері. Якщо вони не зачиняються, дивіться "Двері не зачиняються повністю".
- **Нещодавно знімали двері?** Переконайтеся в тому, що дріт/трубка розподільвача води була належним чином підключена у верхній частині дверей холодильника. Дивіться "Двері і ящики холодильника".
- **Зворотний осмос системи фільтрації води, підключеної до водопостачання холодної води?** Це може знизити тиск води.

Вода витікає з системи розподілення

УВАГА: Одна-дві краплини воді після розподілу - це нормально.

- **Тримаєте стакан недостатньо довго під отвором розподілу?** Тримайте стакан під розподільвачем 2 - 3 секунди після того, як відпустили важіль розподілу.
- **Нова установка?** Промийте систему водопостачання. Дивіться "Розподільвачі води та льоду".
- **Нещодавно замінили водний фільтр?** Промийте систему водопостачання. Дивіться "Розподільвачі води та льоду".

Вода з розподільвача тепла

УВАГА: Вода в розподільвачу охолоджується до 50°F (10°C).

- **Нова установка?** Зачекайте 24 години після установки, щоб вода повністю охолодилась.
- **Нещодавно розподілено велику кількість води?** Зачекайте 24 години після установки, щоб вода повністю охолодилась.
- **Нещодавно вода не розподілялась?** Перший стакан води може бути теплим. Вилийте перший стакан води.
- **Холодильник підключено до труби з холодною водою?** Переконайтеся, що холодильник підключено до труби з холодною водою.

