

OBRIGADO POR TER ADQUIRIDO UM PRODUTO WHIRLPOOL.

Para receber mais informações e assistência, registe o seu produto em:
www.whirlpool.eu/register



Antes de utilizar este aparelho, leia cuidadosamente o Guia de Saúde e Segurança.

O painel de controlo desta máquina de lavar loiça é activado ao premir o botão LIGAR/DESLIGAR.

Para poupar energia, o painel de controlo desactiva-se automaticamente ao fim de 10 minutos se não se iniciar nenhum ciclo.

DESCRIÇÃO DO PRODUTO

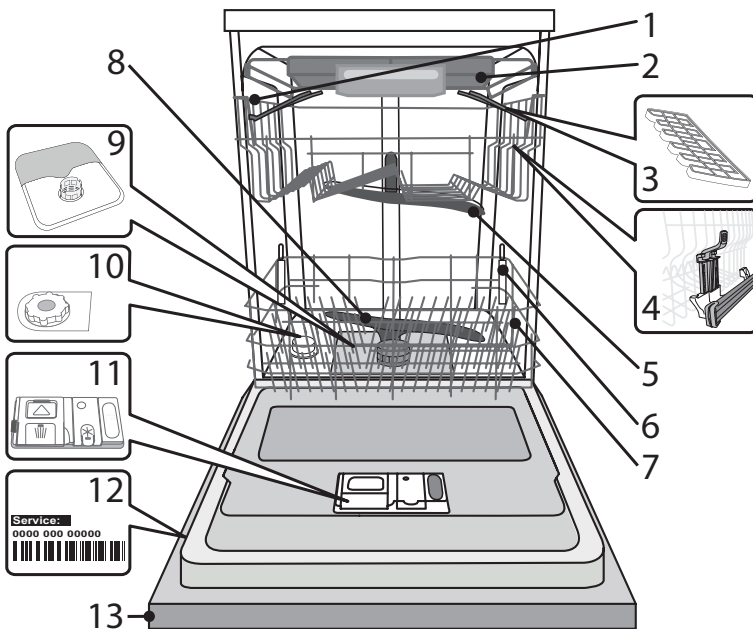

1. Cesto superior
2. Cesto dos talheres
3. Abas dobráveis
4. Ajuste da altura do cesto superior
5. Braço aspersor superior
6. Suporte Power Clean
7. Cesto inferior
8. Braço aspersor inferior
9. Conjunto de filtros
10. Depósito de sal
11. Distribuidores de detergente e abrillantador
12. Chapa de características
13. Painel de controlo

PAINEL DE CONTROLO

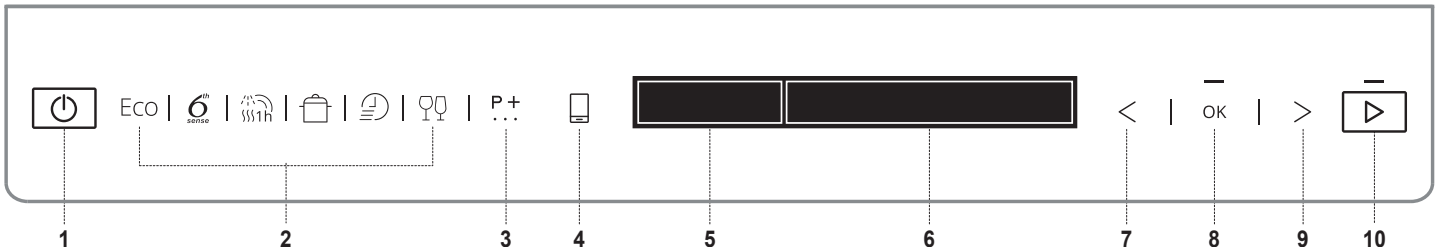

1. Botão LIGAR-DESLIGAR
2. CICLOS 6 botões de acesso directo aos ciclos mais usados
3. Botão CICLOS EXTRA. Acesso a outros ciclos
4. Botão CONECTIVIDADE (Controlo remoto).
5. VISOR - Área de indicadores
6. VISOR - Área de informações
7. Botão ANTERIOR para opções/definições
8. Botão OK. Seleccionar/alterar opções e definições
9. Botão SEGUINTE para opções/definições
10. BOTÃO START

VISOR (na parte da frente do painel de controlo)

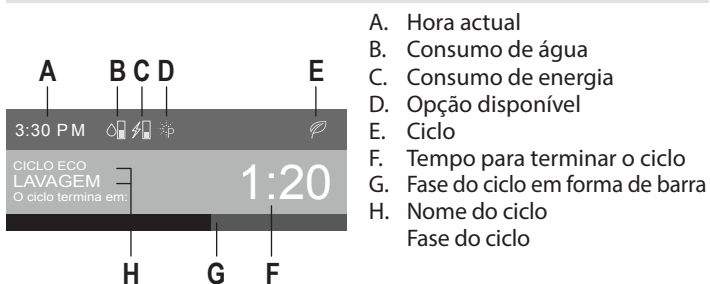

VISOR - Indicadores

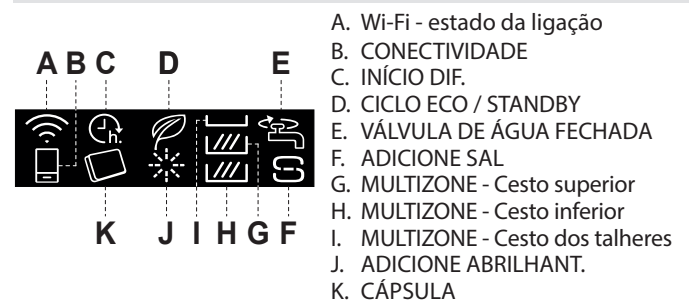

UTILIZAR PELA PRIMEIRA VEZ

Depois de ligar a máquina à corrente pela primeira vez, o visor orienta-o na configuração da máquina para a primeira utilização.

1. Selecção do idioma

CONFIGURAR PORTUGUÊS?
<> = MODIF. OK = SIM

Para seleccionar o seu idioma preferido, prima o botão "<" ou ">".

PORTUGUÊS
SELECIONADO

Confirme premindo o botão "OK".

Após a confirmação do idioma, a máquina passa para o menu de configuração da primeira utilização.

2. Definir a dureza da água

DUREZA DA ÁGUA
1=MÍN, 5=MÁX

A dureza da água está predefinida para o nível 3. Para alterar o nível de dureza da água, prima várias vezes o botão "<" ou ">".

DUREZA DA ÁGUA = 3
<> = MODIF. OK = SIM

Para confirmar a sua escolha, prima o botão "OK". O nível tem de ser definido de acordo com o tabela abaixo.

Para que o amaciador de água funcione correctamente, é essencial que a definição de dureza da água tenha por base a dureza da água existente em sua casa. Pode obter esta informação consultando a empresa de abastecimento de água local.

Tabela de dureza da água

Nível		Graus alemães °dH	Graus franceses °fH
1	Macia	0 - 6	0 - 10
2	Média	7 - 11	11 - 20
3	Média	12 - 17	21 - 30
4	Dura	18 - 34	31 - 60
5	Muito dura	35 - 50	61 - 90

3. Encher o amaciador de água

ABASTECIMENTO COM ÁGUA

Definida a dureza da água, é necessário encher o amaciador de água com água e sal regenerador especial.

VERTA 1,5L
OK = PRONTO

DE ÁGUA
OK = PRONTO

Retire o cesto inferior e desaperte a tampa do depósito (no sentido contrário ao dos ponteiros do relógio)

NO DEPÓSITO DE SAL
OK = PRONTO

Primeiro, encha o depósito com água (~1,5 litros).

Em seguida, prima "OK".

ACRESCENTAR SAL

INSIRA 1KG DE SAL NO
OK = PRONTO

DEPÓSITO DE SAL
OK = PRONTO

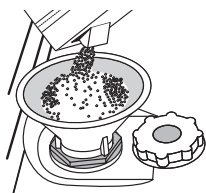

Posicione o funil (ver a figura) e encha o depósito de sal até ao rebordo (aprox. 1 kg); é normal derramar alguma água.

Retire o funil e limpe qualquer resíduo de sal da abertura.

Certifique-se de que a tampa está bem apertada para que não entre detergente no depósito durante o programa de lavagem (tal pode danificar o amaciador de água de modo irreparável).

Em seguida, prima "OK".

Utilize apenas sal especificamente concebido para máquinas de lavar loiça.

Se for necessário adicionar sal, é obrigatório executar o procedimento antes do início do ciclo de lavagem.

A solução salina derramada e os grãos de sal podem provocar corrosão, danificando irremediavelmente os componentes em aço inoxidável.

A garantia não será aplicável em caso de avarias decorrentes de tais circunstâncias.

Se o depósito de sal não for enchido, o amaciador de água e o elemento de aquecimento podem ser danificados.

4. Definir o nível de luminosidade

LUMINOSIDADE DO VISOR
1=MÍN, 5=MÁX

O nível de luminosidade está predefinido para o nível 5. Para alterar o nível de luminosidade, prima várias vezes o botão "<" ou ">".

LUMINOSIDADE = 5
<> = MODIF. OK = SIM

Para confirmar a sua escolha, prima o botão "OK".

5. Tipo de detergente

TIPO DE DETERGENTE

Neste passo, é muito importante escolher o tipo de detergente que vai utilizar (pastilha/cápsula ou gel/pó).

UTILIZA
<> = NÃO OK = SIM

Se preferir utilizar um detergente Tudo em um em pastilha ou cápsula para a lavagem, prima "OK" e avance até ao passo 7. **Abertura da válvula de água** na página seguinte.

CÁPSULAS
<> = NÃO OK = SIM

"TUDO EM UM"?
<> = NÃO OK = SIM

O símbolo acende-se no visor. Se preferir utilizar detergente em gel ou pó para a lavagem, prima "<" ou ">" e avance até ao passo

6. Abastecimento de abrillantador.

6. Abastecimento de abrillantador*

*Se tiver sido escolhido um detergente Tudo em um no passo anterior, este passo é ignorado pela máquina.

ABASTECIMENTO DE ABRILH.

VERTA ABRILHANTADOR
OK = PRONTO

NO DOSEADOR
OK = PRONTO

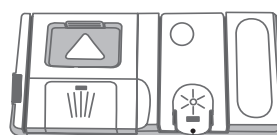

B

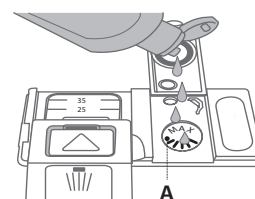

A

1. Abra o distribuidor **B** pressionando e puxando a patilha da tampa.
2. Encha cuidadosamente com abrillantador até ao entalhe de referência máximo (110 ml) da área de enchimento **A**, evitando derramá-lo. Se isso acontecer, limpe imediatamente com um pano seco.
3. Pressione a tampa para baixo até ouvir um clique de fecho.
4. Confirme a operação premindo o botão "OK".

NUNCA deite o abrillantador directamente na cuba da máquina.

Definir o nível de abrillantador

(não é necessário se utilizar pastilhas/cápsulas)

A dosagem de abrillantador pode ser ajustada ao detergente usado. Quanto menor for a definição, menor é a quantidade de abrillantador utilizada. A definição de fábrica é o nível quatro (5). Para a alterar, proceda de acordo com a secção "MENU DE DEFINIÇÕES".

7. Abertura da válvula de água

ABERT. VÁLVULA DE ÁGUA
ABRA OK = PRONTO
A VÁLVULA DE ÁGUA OK = PRONTO



Verifique se a válvula de água está aberta. Se estiver fechada, abra-a e confirme a operação premindo o botão "OK".

8. 1º ciclo de lavagem

1º CICLO DE LAVAGEM
ACTIVE OK = PRONTO
O CICLO INTENSO OK = PRONTO
SEM LOIÇA OK = PRONTO
PARA TERMINAR OK = PRONTO
A INSTALAÇÃO OK = PRONTO

Antes de utilizar normalmente a máquina, recomendamos que execute primeiro o Ciclo intenso para a calibrar.

Coloque detergente no distribuidor **B** (ver abaixo) e depois prima o botão "OK".

O ciclo intenso é automaticamente seleccionado. Prima o botão "START" e feche a porta da máquina.

Este primeiro ciclo pode durar até 20 minutos devido ao processo de calibragem automática.

Após este processo, a máquina está pronta para ser utilizada normalmente.

Na parte da frente do painel de controlo aparecem as seguintes informações:

Configuração completa
A sua máquina de lavar loiça está agora pronta a usar! Para desfrutar de funções adicionais, abra a aplicação da Whirlpool no seu smartphone

Transfira a aplicação **6th Sense Live** através do iTunes ou do Google Play. A aplicação vai orientá-lo no processo de configuração para ligar a sua máquina inteligente.

Configuração incompleta
Está a apenas alguns passos de configurar a sua máquina de lavar loiça! Utilize o painel de controlo para concluir a configuração.

Se a configuração NÃO tiver sido concluída por ter fechado a porta durante a mesma, aparecem informações no visor para o lembrar de terminar a configuração.

ADICIONAR DETERGENTE

Utilize apenas detergente especificamente concebido para máquinas de lavar loiça.

Para obter os melhores resultados em termos de lavagem e de secagem, é necessário usar uma combinação de detergente, abrillantador e sal.

Recomendamos a utilização de detergentes sem fosfatos ou cloro, uma vez que estes produtos são prejudiciais para o meio ambiente.

Os bons resultados de lavagem também dependem da utilização da quantidade correcta de detergente.

Ultrapassar a quantidade indicada não implica uma lavagem mais eficaz e aumenta a poluição ambiental.

A quantidade pode ser ajustada ao nível de sujidade da loiça. No caso de objectos com uma sujidade normal, utilize aprox. 35 g (detergente em pó) ou 35 ml (detergente líquido) e uma colher de chá adicional de detergente directamente na cuba. Se utilizar pastilhas, uma é suficiente.

Se a loiça estiver apenas ligeiramente suja ou tiver sido passada por água antes de ser colocada na máquina de lavar loiça, diminua a quantidade de detergente utilizado em conformidade (mínimo de 25 g/ml), por ex. não acrescente detergente em pó/gel ao interior da cuba.

Para abrir o distribuidor de detergente, prima o botão **A**. Coloque o detergente apenas no distribuidor seco **B**. Coloque a quantidade de detergente para pré-lavagem directamente na cuba.

1. Para dosear o detergente, consulte as informações mencionadas anteriormente de modo a adicionar a quantidade correcta. Dentro do distribuidor **B** existem indicações para ajudar a dosear o detergente.
2. Elimine os resíduos de detergente dos rebordos do distribuidor e feche a tampa até fazer clique.
3. Feche a tampa do distribuidor de detergente puxando-a para cima até que o dispositivo de fecho esteja fixo no devido local. O distribuidor de detergente abre-se automaticamente no momento certo, de acordo com o programa.

Se utilizar detergentes Tudo em um, recomendamos que mesmo assim adicione sal, especialmente se a água for dura ou muito dura (siga as instruções indicadas na embalagem).

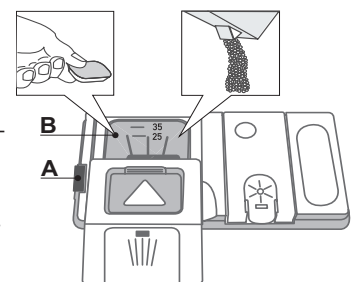

CONSELHOS E SUGESTÕES

CONSELHOS

Antes de carregar os cestos, elimine todos os restos de comida da loiça e esvazie os copos. Não é necessário passar previamente a loiça por água corrente.

Disponha a loiça de modo a que fique firme e não vire; disponha os recipientes com as aberturas voltadas para baixo e os elementos côncavos/convexos na diagonal, a fim de permitir que a água chegue a toda a superfície e flua facilmente.

Aviso: as tampas, as pegas, os tabuleiros e as frigideiras não impedem a rotação dos braços aspersores.

Coloque os objectos pequenos no cesto dos talheres.

A loiça e os tachos muito sujos devem ser colocados no cesto inferior, uma vez que nesta área a aspersão de água é mais intensa e permite obter melhores resultados de lavagem.

Depois de colocar a loiça na máquina, certifique-se de que os braços aspersores conseguem rodar livremente.

HIGIENIZAÇÃO

Para evitar odores e acumulação de sedimentos na máquina de lavar loiça, execute um programa de temperatura elevada pelo menos uma vez por mês. Utilize uma colher de chá de detergente e coloque a máquina a funcionar sem carga para efectuar a limpeza do aparelho.

LOIÇA INADEQUADA

- Loiça e talheres de madeira.
- Copos frágeis com decoração, artesanato artístico ou loiça antiga. As decorações não são resistentes.
- Peças de material sintético que não resistam a temperaturas altas.
- Loiça de cobre e estanho.
- Loiça suja com cinza, cera, lubrificante ou tinta.

As cores das decorações de peças em vidro e as peças de alumínio/prata podem sofrer alterações e desbotar durante o processo de lavagem. Alguns tipos de vidro (por ex. cristal) também podem ficar opacos após alguns ciclos de lavagem.

DANOS EM VIDRO E LOIÇA

- Coloque apenas vidros e porcelana que tenham garantia do fabricante como sendo adequados para lavagem na máquina de lavar loiça.
- Utilize um detergente suave adequado para loiça
- Retire os vidros e a loiça da máquina de lavar loiça assim que o ciclo de lavagem termine.

CARREGAR OS CESTOS

CESTO DOS TALHERES

O terceiro cesto foi concebido para colocar os talheres.

Posicione os talheres conforme se mostra na figura.

Uma disposição separada dos talheres facilita a sua remoção após a lavagem e melhora o desempenho da lavagem e da secagem.

As facas e os outros utensílios afiados têm de ser colocados com as lâminas voltadas para baixo.

A geometria do cesto permite a colocação de objectos pequenos, tais como chávenas de café, na área central.

O cesto dos talheres está equipado com dois tabuleiros laterais deslizantes para aproveitar ao máximo a altura do espaço em baixo e permitir a colocação de objectos altos no cesto superior.

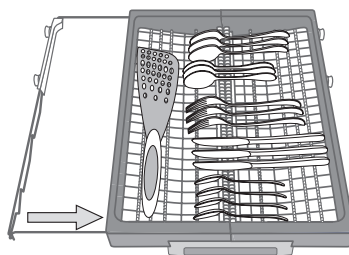
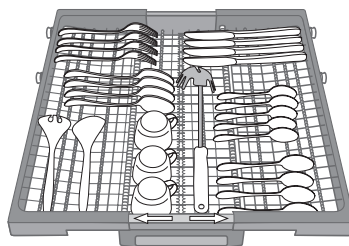
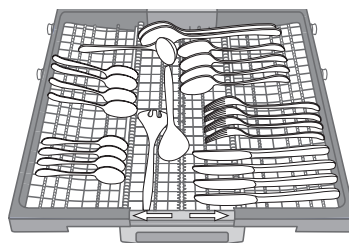

CESTO SUPERIOR

Coloque loiça frágil e leve como copos, chávenas, pires e saladeiras baixas.

O cesto superior tem suportes rebatíveis, que podem ser utilizados numa posição vertical para colocar pires de chá/sobremesa ou numa posição inferior, para colocar tigelas e recipientes.

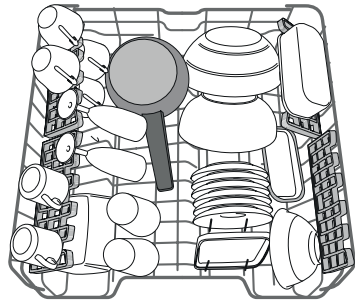

(exemplo de carga no cesto superior)

ABAS DOBRÁVEIS COM POSIÇÃO AJUSTÁVEL

As abas laterais dobráveis podem ser posicionadas em três alturas diferentes para otimizar a disposição da loiça dentro do cesto.

Os copos de vinho podem ser posicionados em segurança nas abas dobráveis, introduzindo o pé de cada copo nas ranhuras correspondentes.

Para resultados de secagem excelentes, incline mais as abas dobráveis. Para alterar a inclinação, puxe para cima a aba dobrável, faça-a deslizar ligeiramente e posicione-a conforme pretendido.

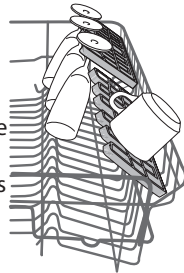

AJUSTAR A ALTURA DO CESTO SUPERIOR

É possível ajustar a altura do cesto superior: utilize uma posição mais elevada para colocar loiça mais volumosa no cesto inferior e uma posição mais baixa para aproveitar ao máximo os suportes rebatíveis, criando mais espaço superior e evitando o choque com os objectos colocados no cesto inferior.

O cesto superior está equipado com um **ajuste de altura do cesto superior** (consulte a figura); sem pressionar as alavancas, eleve o cesto segurando-o pelas partes laterais, logo que o cesto fique estável na posição superior.

Para voltar à posição inferior, pressione as alavancas **A** existentes nas partes laterais do cesto e desloque-o para baixo.

Recomendamos vivamente que não ajuste a altura do cesto quando este está carregado.

NUNCA eleve ou baixe o cesto apenas de um lado.

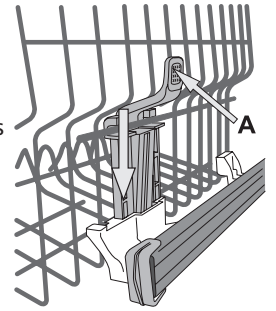

CESTO INFERIOR

Para tachos, tampas, pratos, saladeiras, talheres, etc.. Os pratos e as tampas grandes devem ser colocados dos lados, a fim de evitar interferências com o braço aspersor.

O cesto inferior tem suportes rebatíveis, que podem ser utilizados numa posição vertical para colocar pratos ou numa posição horizontal (inferior) para colocar facilmente tachos ou saladeiras.

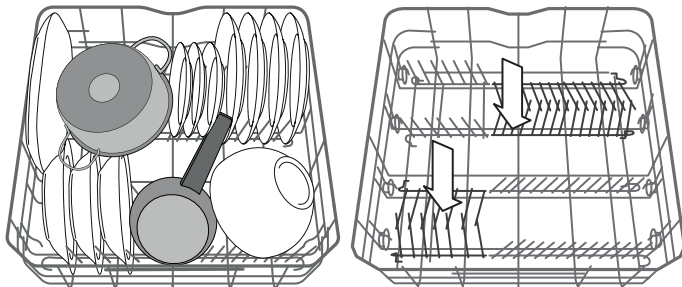

(exemplo de carga para o cesto inferior)

GLASS CARE (CUIDADO DE LOIÇA DE VIDRO)

Acessório dedicado que permite armazenar com segurança diferentes tipos de copos com pé no cesto inferior da máquina.

Oferece excelentes resultados de limpeza e de secagem, enquanto possibilita uma colocação estável dos copos.

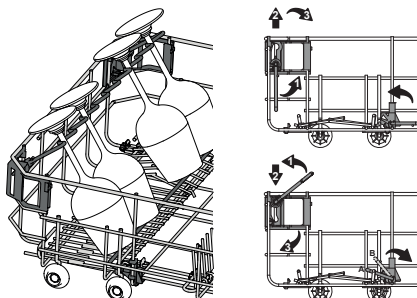

POWER CLEAN NO CESTO INFERIOR

A função Power Clean® utiliza jactos de água especiais situados na parte traseira da cuba para lavar os objectos mais sujos com maior intensidade.

Colocando os tachos/panelas voltados para o componente Power Clean®, active a função **POWER CLEAN** no painel.

O cesto inferior tem um Power Clean, um suporte especial de puxar na parte traseira do cesto que pode ser utilizado para o suporte de frigideiras ou para os tabuleiros de forno na posição vertical, o que permite que ocupem menos espaço.

Como utilizar a função Power Clean®:

1. Ajuste a área Power Clean® (G) dobrando para baixo os suportes traseiros dos pratos para introduzir tachos.
2. Introduza os tachos e as panelas inclinados na vertical na área Power Clean®. Os tachos têm de estar inclinados na direcção dos jactos de água.

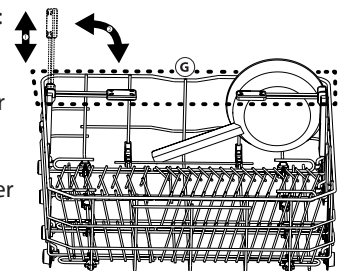
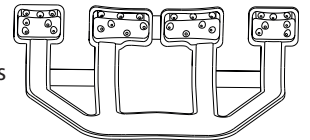

SELECIONAR UM CICLO E OPÇÕES

A lista de ciclos e opções disponíveis pode ser encontrada na **Tabela de ciclos** na página seguinte. O ciclo Eco é seleccionado por predefinição. Se quiser que o último ciclo utilizado seja seleccionado por predefinição, pode alterar essa definição no "Menu de definições".

É possível seleccionar um ciclo premindo 1 dos 6 botões de acesso directo aos ciclos ou premindo várias vezes o botão "Ciclos extra" . Quando chegar ao último, ao premir mais uma vez o botão volta ao primeiro ciclo.

Prima o botão dos ciclos para escolher um em conformidade com o nível de sujidade da loiça e com a Tabela de ciclos. As informações aparecem no visor:

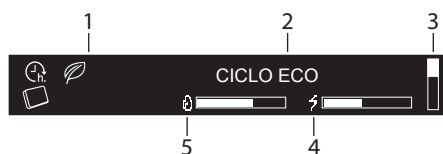

1. Indicadores
2. Nome do ciclo seleccionado
3. Barra vertical que mostra apenas a posição da lista de ciclos extra
4. Consumo de energia do ciclo seleccionado
5. Consumo de água do ciclo seleccionado

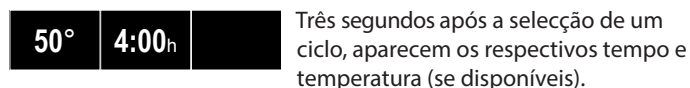

Três segundos após a selecção de um ciclo, aparecem os respectivos tempo e temperatura (se disponíveis).

Para a maioria dos ciclos, estão disponíveis mais opções (consulte a secção "Opções e definições"). Quando selecciona qualquer opção, o respectivo nome aparece no visor do lado direito.

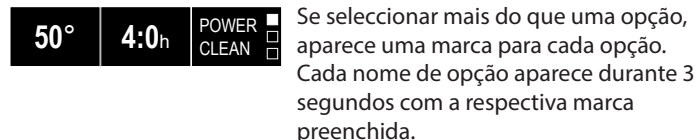

Se seleccionar mais do que uma opção, aparece uma marca para cada opção. Cada nome de opção aparece durante 3 segundos com a respectiva marca preenchida.

Quando terminar a selecção do ciclo e das opções, prima o botão "START" e feche a porta no espaço de 4 segundos para iniciar o ciclo escolhido.

MODIFICAR UM PROGRAMA EM EXECUÇÃO

Se tiver sido seleccionado um programa incorrecto, é possível mudá-lo, desde que o mesmo tenha começado há pouco tempo: abra a porta, prima sem soltar o botão "LIGAR/DESLIGAR" e a máquina desliga-se.

Volte a ligar a máquina com o botão "LIGAR/DESLIGAR" e seleccione um novo ciclo de lavagem e as opções pretendidas; inicie o ciclo premindo o botão "START" e fechando a porta.

PARA COLOCAR O CICLO EM PAUSA (ADICIONANDO MAIS ITENS)

Abra a porta e coloque a loiça dentro da máquina (cuidado com o vapor QUENTE!). Prima o botão "START" e feche a porta no espaço de 4 segundos para retomar o ciclo no ponto em que foi interrompido.

INTERRUPÇÕES ACIDENTAIS

Se a porta for aberta durante o ciclo de lavagem, ou se houver um corte de energia, o ciclo para. Para retomar o ciclo no ponto em que foi interrompido, prima o botão "START" e feche a porta no espaço de 4 segundos.

Durante o ciclo, a evolução aparece no visor na parte da frente do painel de controlo (em forma de barra), bem como a fase do ciclo e o tempo para terminar o ciclo.

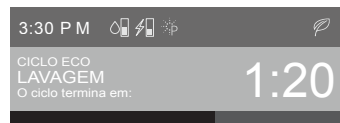

Dependendo do ciclo seleccionado, o ecrã poderá fornecer informações adicionais:

- 6TH SENSE - o sensor ajusta o tempo, bem como o consumo de energia e água de acordo com o nível de sujidade da loiça. Presente apenas no ciclo **6th Sense**.
- PRELAVAGEM - poderão ser adicionados mais itens.
- LAVAGEM - lavagem principal.
- SECAGEM ACTIVA - secagem utilizando a tecnologia PowerDry.
- SECAGEM - fase de secagem do ciclo.

Quando o ciclo termina, ouve-se um sinal acústico e o visor mostra:

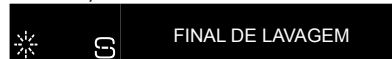

O visor na parte da frente do painel de controlo mostra:

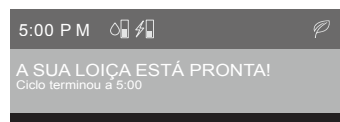







No visor podem aparecer informações adicionais:

- ADICIONE SAL - reabasteça o depósito de sal.
- ADICIONE ABRILHANT. - reabasteça o doseador de abrillantador.
- DESCALCIFIQUE E LIMPE A MÁQUINA RECOMENDAMOS O PRODUTO WPRO - a cada 50 ciclos, recomendamos que use o produto WPRO (de acordo com as instruções do produto).

Abra a porta da máquina (cuidado com o vapor quente!) e esvazie os cestos, começando pelo cesto inferior. Se precisar de reabastecer o depósito de sal ou o doseador de abrillantador, recomendamos que o faça logo antes do início do próximo ciclo.

Passados 10 minutos, a máquina desliga-se.

TABELA DE CICLOS

CICLO	Opções disponíveis *	Dispensador de detergente		Duração do ciclo de lavagem (h:min)**	Consumo de água (l/ciclo)	Consumo de energia (kWh/ciclo)	Fase de secagem
		B	CUBA				
ECO ECO 50°	CÁPSULA, INÍCIO DIF., POWER CLEAN	✓	✓	4:00	9,5	0,83	✓
 6TH SENSE 50-60°	CÁPSULA, INÍCIO DIF., MULTIZONE, POWER CLEAN, TURBO	✓	✓	1:25 - 3:00	7,0 - 14,0	0,90 - 1,40	✓
 1H WASH & DRY 55°	CÁPSULA, INÍCIO DIF., MULTIZONE,	✓	-	1:00	10,5	1,20	✓
 INTENSO 65°	CÁPSULA, INÍCIO DIF., MULTIZONE, POWER CLEAN, TURBO	✓	-	2:50	16,0	1,60	✓
 RÁPIDO 30' 50°	CÁPSULA, INÍCIO DIF., MULTIZONE	✓	-	0:30	9,0	0,55	-
 FRÁGIL 45°	CÁPSULA, INÍCIO DIF., MULTIZONE	✓	-	1:40	11,5	1,20	✓
CICLOS EXTRA - disponíveis premindo o botão 							
DIÁRIO 50°	CÁPSULA, INÍCIO DIF., MULTIZONE	✓	-	1:35	13,0	1,15	✓
SILENCIOSO 50°	CÁPSULA, INÍCIO DIF.	✓	-	3:30	15,0	1,15	✓
PRE-LAVAGEM fria	INÍCIO DIF., MULTIZONE	-	-	0:12	4,5	0,01	-
HIGIENIZANTE 65°	INÍCIO DIFERIDO	✓	-	1:40	10,0	1,30	✓
AUTOLIMPEZA 65°	INÍCIO DIFERIDO	✓	-	0:50	8,0	0,85	-

- ECO** - Loiça com um grau de sujidade normal. Programa standard, sendo o mais eficiente em termos de consumo combinado de energia e água.
- 6TH SENSE** - Para loiça com nível normal de sujidade com restos secos de comida. Detecta o nível de sujidade da loiça e ajusta o programa.
- 1H WASH & DRY** - Loiça pouco suja ou com nível normal de sujidade. programa para o dia-a-dia para loiça que foi sujada recentemente. garante uma lavagem e secagem em apenas 60 min.
- INTENSO** - Programa aconselhado para loiça muito suja, sendo particularmente indicado para tachos e panelas (não deve ser utilizado para objectos frágeis).
- RÁPIDO 30'** - Programa para loiça ligeiramente suja sem restos secos de comida.
- FRÁGIL** - Programa para loiça delicada, mais sensível ao efeito de elevadas temperaturas, tal como copos e chávenas

 **CICLOS EXTRA**

- DIÁRIO** - Para loiça com nível normal de sujidade. programa para o dia-a-dia que garante uma lavagem óptima em pouco tempo.
- SILENCIOSO** - Adequado para um funcionamento nocturno da máquina. Desempenho ideal garantido.
- PRE-LAVAGEM** - Loiça a ser lavada mais tarde. Neste programa não é utilizado detergente.
- HIGIENIZANTE** - Programa para loiça com nível normal de sujidade ou loiça muito suja com fase adicional de lavagem anti-bacteriana.
- AUTOLIMPEZA** - Programa a utilizar para efectuar a manutenção da máquina de lavar loiça. Limpa o interior da máquina utilizando água quente.

Notas:

Para reduzir ainda mais o consumo, coloque a máquina de lavar loiça a funcionar apenas quando estiver cheia. Tenha em atenção que os programas tais como o Rápido são mais eficazes para loiça com pouca sujidade.

Os dados do programa ECO são avaliados em condições laboratoriais de acordo com a norma europeia EN 50242.

Nota para os Laboratórios de Ensaio: para informações sobre as condições do ensaio comparativo EN, solicitar ao endereço: dw_test_support@whirlpool.com. Não é necessário efetuar qualquer tipo de pré-tratamento da loiça antes de iniciar os programas.

* Nem todas as opções podem ser utilizadas em simultâneo.

** A duração do programa apresentada no visor ou no guia é uma estimativa com base em condições padrão. O tempo real poderá variar dependendo de vários factores, tais como a temperatura e a pressão da água de entrada, a temperatura ambiente, a quantidade de detergente, a quantidade e o tipo de carga, o equilíbrio da carga, as opções adicionais seleccionadas e a calibragem do sensor. A calibragem do sensor pode aumentar a duração do programa até 20 min.

Consumo em modo de espera: Consumo em modo de repouso: 7 W - Consumo em modo desligado: 0,63 W

OPÇÕES E DEFINIÇÕES

Com cada ciclo é possível utilizar opções adicionais. É possível encontrar uma lista completa das opções compatíveis com determinados ciclos na **Tabela de ciclos** na página anterior. Todas as opções activas aparecem no visor.

Para definir uma opção, prima o botão "OK". A mensagem SELECÇÃO DE OPÇÕES aparece durante alguns segundos. Em seguida, utilize o botão "<" ou ">" para navegar na lista de opções. Prima "OK" para seleccionar a opção; no menu de definições, acende-se o LED por cima do botão "OK".

Se a opção não estiver disponível, continuará a estar visível na respectiva posição mas com "☒"

CÁPSULA (Tudo em um)

Esta definição permite otimizar o desempenho do ciclo de acordo com o tipo de detergente utilizado. Ative-a se combinar detergentes em cápsula (abastecimento de abrillantador, sal e detergente em 1 dose).

CÁPSULA	NÃO
CÁPSULA	SIM
CÁPSULA	SIM

Para definir a opção Cápsula, aceda ao menu de definições premindo o botão "OK" e navegue com "< , >" até aparecer "CÁPSULA" no visor, depois prima o botão "OK".

INÍCIO DIFERIDO

O início do ciclo pode ser diferido durante um período de tempo seleccionado.

Para definir um atraso, aceda ao menu de definições premindo o botão "OK" e navegue com "< , >" até aparecer "INÍCIO DIF." no visor, depois prima o botão "OK".

Sempre que o botão ">" ou "<" é premido, o intervalo de início diferido aumenta:

- de 0:30 em 0:30 se a selecção for inferior a 4 horas,
- de 1:00 em 1:00 se a selecção for inferior a 12 horas,
- de 2 em 2 horas se a selecção for superior a 12 horas.

INÍCIO DIF.	NÃO
<INÍCIO EM h>	NÃO
<INÍCIO EM h>	4:00
<INÍCIO EM h>	4:00

O valor predefinido é NÃO.

Se seleccionar o atraso, acende-se .

Assim que premir o botão "OK", o atraso é confirmado e a máquina volta a apresentar o ecrã de selecção de ciclo com o valor do atraso visível.

Para eliminar o início diferido, prima os botões "<" ou ">" até que a mensagem "NÃO" seja apresentada no visor.

Prima o botão "START"  e feche a porta no espaço de 4 segundos para iniciar o atraso.

MULTIZONE

Se não tiver muita loiça para lavar, pode utilizar apenas um cesto. Ao utilizar esta opção pode seleccionar qual tabuleiro deseja usar.

Para definir a opção Multizone, aceda ao menu de definições premindo o botão "OK" e navegue com "< , >" até aparecer "MULTIZONE" no visor, depois prima o botão "OK".

MULTIZONE	OK
<TODOS GESTOS>	< >
<CESTO BAIXO>	< >
< CESTO CIMA>	< >
<SÓ TALHERES>	< >
<SÓ TALHERES>	

Por predefinição, a opção MULTIZONE não está activa e todos os ícones dos cestos estão acesos. 

Acende-se o ícone da opção Multizone. 

Acende-se o ícone da opção Multizone. 

Acende-se o ícone da opção Multizone. 

POWER CLEAN

Graças a jactos de água adicionais, esta opção permite uma lavagem mais intensa e rigorosa na área específica do cesto inferior.

POWER CLEAN	NÃO
POWER CLEAN	SIM
POWER CLEAN	SIM

O valor predefinido é NÃO.

Para definir a opção Power Clean, aceda ao menu de definições premindo o botão "OK" e navegue com "< , >" até aparecer "POWER CLEAN" no visor, depois prima o botão "OK".

TURBO

Esta opção pode ser utilizada para reduzir a duração dos ciclos principais enquanto mantém os níveis de desempenho da lavagem e da secagem.

TURBO	NÃO
TURBO	SIM
TURBO	SIM

Para definir a opção Turbo, aceda ao menu de definições premindo o botão "OK" e navegue com "< , >" até aparecer "TURBO" no visor, depois prima o botão "OK".

Sempre que o botão ">" ou "<" é premido, a definição da opção é SIM ou NÃO.

Confirme premindo o botão "OK".

BLOQUEIO DOS BOTÕES

BLOQ. TECLADO ACTIVADO PRIMA "OK" DURANTE 3 s
MANTENHA PREMIDO... 
BLOQ. TECLADO DESACTIV.

A função BLOQ. TECLADO bloqueia o painel de controlo, excepto o botão "LIGAR/DESLIGAR".

 Para activar a função Bloq. teclado, aceda ao menu de definições premindo o botão "OK" e navegue com "< , >" até aparecer "BLOQ. TECLADO" no visor, depois prima OK.

Uma vez activado, desactive pressionando o botão "OK" durante alguns segundos.

LUZ DA CUBA

Quando esta função está activa, os LED da cuba acendem-se/apagam-se automaticamente quando o utilizador abre/fecha a porta, respectivamente.

Se a porta ficar aberta mais do que 10 minutos, os LED da cuba apagam-se (para os acender novamente, tem de fechar a porta e voltar a abri-la). Esta função está activa por predefinição, mas é possível desactivá-la no "MENU DE DEFINIÇÕES".

CONECTIVIDADE (Controlo remoto)

Se activar a função Controlo remoto, pode controlar a máquina de lavar loiça através do seu tablet/smartphone.

Para mais informações - consulte a secção "MENU CONECTIVIDADE (Controlo remoto)"

MENU CONECTIVIDADE (Controlo remoto)

A conectividade Wi-Fi permite que esta máquina de lavar loiça inteligente estabeleça ligação à Internet e interaja com a aplicação "6th Sense Live" através do seu tablet/smartphone. Esta ligação permite aceder a várias opções inteligentes.

CONTROLO REMOTO DA APLICAÇÃO LIVE/PROCEDIMENTO DE CONFIGURAÇÃO

A aplicação "6th Sense Live" permite operar e controlar a máquina remotamente através de um dispositivo externo. Para permitir que a máquina seja controlada remotamente, primeiro tem de concluir o processo de configuração da conectividade. Este processo é necessário para registar a máquina e estabelecer ligação à sua rede doméstica. O procedimento de configuração só tem de ser executado uma vez. Terá de executá-lo novamente se alterar as propriedades de configuração do router (nome ou palavra-passe da rede ou fornecedor de dados).

ANTES DE INICIAR O PROCESSO DE CONFIGURAÇÃO

- Para utilizar esta função, tem de ter:
 - um smartphone com o sistema operativo Android 4.3 (ou superior) e um ecrã de 1280x720 (ou superior) ou um tablet ou smartphone com o sistema operativo iOS 8 (ou superior);
 - um router sem fios de 2.4 Ghz Wi-Fi b/g/n ligado à Internet (verifique com o seu dispositivo inteligente se a intensidade de sinal da rede doméstica sem fios perto da máquina é boa).
- Transfira da loja a aplicação gratuita "6th Sense Live" e instale-a no seu smartphone Android ou iPad/iPhone. A aplicação vai orientá-lo, passo a passo, no processo de instalação.
- Se ainda não tiver conta, crie uma e subscreva (termos legais) o serviço para poder beneficiar das funcionalidades fornecidas através da aplicação.
- Registe a máquina seguindo as instruções da aplicação. Para o processo de registo, precisa do número "Smart Appliance Identifier" (SAID) no menu Conectividade da HMI.

O SAID é composto por números e letras (10 caracteres). Pode anotar o SAID da máquina aqui:

SAID:

APROVISIONAMENTO

- Antes de iniciar o processo de instalação, ligue o router doméstico sem fios e verifique se o sinal sem fios do mesmo alcança a máquina. Para verificar a intensidade do sinal Wi-Fi, utilize um tablet/smartphone ligado apenas ao router Wi-Fi, desactive as outras ligações de dados e coloque o dispositivo perto da máquina. Abra uma página Web qualquer e verifique se a mesma é transferida rápida e correctamente. Se a ligação da rede doméstica à Internet estiver a funcionar correctamente, mas a página não for transferida, pode ter de instalar um Wi-Fi Extender (não fornecido com a máquina).
- Se o router suportar o WPS 2.0 (ou superior), siga o procedimento de configuração automática para ligar a máquina ao router. Se o router não for compatível com o WPS, siga o procedimento de configuração scan to connect.

Siga as instruções na aplicação "6th Sense Live" instalada no seu tablet/smartphone para ligar a máquina à rede Wi-Fi. Senão, leia a secção seguinte relativamente aos métodos Scan to Connect e WPS.

INSTRUÇÃO DE CONFIGURAÇÃO (primeira utilização) – método scan to connect

Este procedimento utiliza a tecnologia Easy connect e é sempre aplicável, especialmente se o router não for compatível com o WPS

- Instale no seu dispositivo inteligente a aplicação "6th Sense Live".
- Certifique-se de que o dispositivo inteligente está ligado à mesma rede Wi-Fi a que quer associar a máquina.
- Na IU interna, seleccione o menu Conectividade e, premindo o botão "OK", active a opção scan to connect.
- Na aplicação, seleccione + para adicionar uma nova máquina, seleccionando a máquina de lavar loiça e o método Easy connect/scan to connect.
- O código SAID pode ser digitalizado através da etiqueta existente no interior da porta





Código QR	SAID: 0123456789	Contém o FCC ID: A5UWICHIN01
	MAC ID: 88:E7:12:XX:YY:ZZ	Contém o ID: 10248A- WICHIN01

ou visualizado na UI interna e introduzido manualmente na aplicação.

- Proceda de acordo com as sugestões da aplicação (assistente de aprovisionamento).

INSTRUÇÃO DE CONFIGURAÇÃO AUTOMÁTICA – WPS

Este procedimento é aplicável apenas se o router for compatível com o WPS2.0 (Wi-Fi Protected Setup) (ou superior).

- Na máquina, active o processo de aprovisionamento de WPS. A máquina está a ser definida para um modo de "pesquisa" de rede local. O ícone da conectividade  na máquina começa a piscar de forma rápida.
- No router sem fios, prima o botão WPS  para estabelecer uma ligação entre os dois produtos. Começará a piscar um indicador luminoso no router.
- Quando a máquina consegue estabelecer ligação ao router local, o ícone do Wi-Fi  deixa de piscar rapidamente para piscar de forma lenta (não suportado em todas as máquinas).
- A máquina tenta estabelecer ligação ao sistema Backend. O ícone da conectividade  acende-se de forma fixa.

Se o ícone do Wi-Fi  não parar de piscar passados alguns minutos, tal significa que a máquina não conseguiu encontrar as ligações à rede doméstica com o WPS. Tente efectuar novamente o procedimento se não for bem-sucedido.

IDENTIFICAÇÃO RÁPIDA DO ESTADO DE LIGAÇÃO DA MÁQUINA

Indicador do estado de ligação Wi-Fi 	Descrição da ligação
• pisca de forma rápida	A máquina está a procurar uma ligação ao router
• pisca de forma lenta	A máquina está ligada ao router, mas não consegue estabelecer ligação à Internet (por exemplo, a ADSL não está a funcionar)
• aceso de forma fixa	A máquina está ligada à Internet e ao sistema de nuvem da Whirlpool.

Função para activar/desactivar o Wi-Fi

Para desactivar a ligação da máquina à rede Wi-Fi, prima a opção Rádio ligado/desligado na IU interna, no menu Conectividade. O ícone do Wi-Fi  no visor da máquina deverá apagar-se.

Para activar novamente a ligação Wi-Fi na máquina, volte a premir a opção Rádio ligado/desligado na IU interna, no menu Conectividade.

Se a máquina for aprovisionada, o utilizador pode desactivar esta função e desligá-la da rede Wi-Fi repondo a opção Wi-Fi.

Para ligar novamente a máquina à rede doméstica Wi-Fi, siga o procedimento da secção "Aprovisionamento".

CONTROLO REMOTO/UTILIZAÇÃO DIÁRIA

1. Certifique-se de que o router está activo e ligado à Internet
2. Certifique-se de que o indicador do estado de ligação Wi-Fi  está aceso de forma fixa no visor do produto
3. Na IU interna, no menu Conectividade, active o modo de controlo remoto e a máquina fica pronta a ser operada através da aplicação.
4. Utilize a aplicação da Whirlpool para controlar a máquina de forma remota e poder assim:
 - verificar a máquina e activar opções mesmo quando está fora de casa
 - aceder a funções adicionais como, por exemplo, ao modo de energia inteligente
 - otimizar o consumo de energia tirando partido, por exemplo, da melhor tarifa energética
 - aceder a mais informações sobre como utilizar a máquina da melhor forma
 - receber feedback sobre o estado da máquina em caso de alarmes

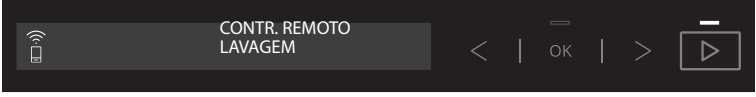
Estado	Painel de controlo	Descrição
Atraso programado		A máquina está programada para iniciar. Consulte a aplicação para obter mais informações.
Ciclo em curso		A máquina iniciou o ciclo. Consulte a aplicação para obter mais informações.
Ciclo em pausa		A máquina foi colocada em pausa a partir do controlo remoto smartphone/tablet). O ciclo será reiniciado automaticamente.
Final de lavagem		O visor desliga-se para poupar energia.

Quando se abre a porta, o controlo remoto é temporariamente desactivado. Para manter o controlo remoto activado, deve premir o botão  antes de fechar a porta em poucos segundos.

A máquina informa-o emitindo sinais sonoros e o visor apresenta "PRIMA CONTROLO REMOTO" para reactivar o controlo remoto.

DECLARAÇÃO DE CONFORMIDADE

O Fabricante, Whirlpool EMEA S.p.A., declara que este modelo **WFF 4033 DLTG X @** de electrodoméstico com equipamento de rádio **Indigo** está em conformidade com a directiva **2014/53/UE**.

O texto completo da declaração de conformidade está presente no seguinte Web site: <https://www.whirlpool.eu>

O equipamento de rádio funciona na banda de frequências ISM de 2,4 GHz; a potência da frequência de rádio máxima transmitida não excede os 20 dBm (e.i.r.p.).

MENU DE DEFINIÇÕES

Para alterar as definições da máquina, tem de aceder ao Menu de definições.

Prima o botão "OK" e navegue com "< , >" até aparecer CONFIGURAÇÃO no visor, depois prima o botão "OK".

Para sair do menu de definições, prima um botão de ciclo qualquer ou prima o botão "< , >" até aparecer SAIR no visor, depois prima o botão "OK".

Língua

1. IDIOMA	OK	Para alterar o idioma, aceda ao menu de definições premindo o botão "OK" e navegue com "< , >" até aparecer "IDIOMA" no visor, depois prima o botão "OK".
1. ENGLISH	< >	
1. PORTUGUÊS		

1º ciclo de lavagem

2. CICLO PRÉ-DEF.	OK	Pode escolher o ciclo seleccionado por predefinição quando se liga a máquina: o ciclo ECO ou o ciclo ÚLTIMA SELE. Para alterar o 1º ciclo de lavagem, aceda ao menu de definições premindo o botão "OK" e navegue com "< , >" até aparecer "CICLO PRÉ-DEF" no visor, depois prima o botão "OK".
2. <ECO>	< >	
2. <ÚLTIMA SELE>		

Sons

3. SONS	OK	Para alterar os sons, aceda ao menu de definições premindo o botão "OK" e navegue com "< , >" até aparecer "SONS" no visor, depois prima o botão "OK". Escolha entre 2 níveis: ALTO; SILENCIOSO. Também pode ser DESLIGADO.
3. <ALTO>	< >	
3. <DESLIGADO>		

Dureza da água

4. DUREZA DA ÁGUA	3	Para alterar o nível de dureza da água, aceda ao menu de definições premindo o botão "OK" e navegue com "< , >" até aparecer "DUREZA DA ÁGUA" no visor, depois prima o botão "OK".
4. DUREZA DA ÁGUA	4	

Para configurar o nível correcto de acordo com a dureza da água, consulte a tabela na página 36.

Luminosidade do visor

5. LUMINOS. VISOR	5	Para alterar o nível de luminosidade do visor, aceda ao menu de definições premindo o botão "OK" e navegue com "< , >" até aparecer "LUMINOS. VISOR" no visor, depois prima o botão "OK".
5. LUMINOS. VISOR	3	

Escolha entre cinco níveis: 1, 2, 3, 4 e 5.

Luz da cuba

6. LUZ DA CUBA	SIM	Para alterar a luz da cuba, aceda ao menu de definições premindo o botão "OK" e navegue com "< , >" até aparecer "LUZ DA CUBA" no visor, depois prima o botão "OK".
6. LUZ DA CUBA	NÃO	

Nível do abrlhantador

7. NÍVEL ABRILH.	5	Para alterar o nível do abrlhantador, aceda ao menu de definições premindo o botão "OK" e navegue com "< , >" até aparecer "NÍVEL ABRILH." no visor, depois prima o botão "OK".
7. NÍVEL ABRILH.	4	

Escolha entre cinco níveis: 1, 2, 3, 4 e 5.

Se o nível do abrlhantador estiver definido para 1, não será distribuído abrlhantador. O indicador luminoso de POUCO ABRILHANTADOR não se acende se o abrlhantador acabar.

A definição de fábrica é o nível quatro (5).

- Se a loiça possuir riscas azuladas, defina um nível baixo (2-3).
- Se existirem gotas de água ou marcas de calcário na loiça, defina um número alto (4-5).

Modo de demonstração

8. DEMO	SIM	Para ver o modo de demonstração, aceda ao menu de definições premindo o botão "OK" e navegue com "< , >" até aparecer "DEMO" no visor, depois prima o botão "OK".
8. DEMO	NÃO	

Repor a predefinição de fábrica

9. REPOR CONFIG.	OK	Para repor a predefinição de fábrica, aceda ao menu de definições premindo o botão "OK" e navegue com "< , >" até aparecer "REPOR CONFIG." no visor, depois prima o botão "OK".
9. SIM	< >	
9. NÃO		

Sair

10. SAIR	< >	Para sair do menu de definições, prima um botão de ciclo qualquer ou prima o botão "< , >" até aparecer SAIR no visor, depois prima o botão "OK".
----------	-----	---

LIMPEZA E MANUTENÇÃO

ATENÇÃO: Desligue sempre a máquina durante a limpeza e quando efectuar trabalhos de manutenção. Não utilize líquidos inflamáveis para limpar a máquina.

LIMPAR A MÁQUINA DE LAVAR LOIÇA

É possível eliminar qualquer marca existente no interior da máquina utilizando um pano humedecido em água e um pouco de vinagre.

As superfícies externas da máquina e o painel de controlo podem ser limpos com um pano não abrasivo humedecido em água. Não utilize solventes ou produtos abrasivos.



EVITAR ODORES DESAGRADÁVEIS

Mantenha sempre a porta da máquina entreaberta para evitar a formação de humidade e a sua acumulação no interior da máquina.

Limpe regularmente os vedantes em redor da porta e os distribuidores de detergente, utilizando uma esponja húmida. Isto irá evitar que os restos de comida se acumulem nos vedantes, a causa principal da formação de odores desagradáveis.

VERIFICAR A MANGUEIRA DE ABASTECIMENTO DE ÁGUA

Verifique regularmente se a mangueira de entrada de água apresenta fragilidades e fissuras. Caso a mangueira esteja danificada, substitua-a por uma nova, disponível através do nosso Serviço Pós-Venda ou do seu revendedor especializado. Consoante o tipo de mangueira:

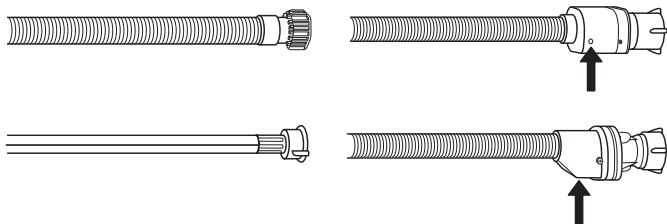

Se a mangueira de entrada de água dispuser de um revestimento transparente, verifique periodicamente se a cor se intensifica localmente. Em caso afirmativo, a mangueira poderá ter uma fuga e deve ser substituída.

No caso da mangueira de bloqueio da água: verifique a abertura de inspeção da válvula de segurança pequena (veja a seta). Caso esteja vermelha, a função de bloqueio de água foi activada e a mangueira tem de ser substituída por uma nova.

Para desenroscar esta mangueira, prima o botão de libertação enquanto desenrosca a mangueira.

LIMPAR A MANGUEIRA DE ENTRADA DE ÁGUA

Se as mangueiras da água forem novas ou não tiverem sido utilizadas durante um longo período de tempo, deixe a água correr para garantir que estão desobstruídas e sem impurezas antes de efectuar as ligações necessárias. Se não tomar esta precaução, a entrada de água pode ficar obstruída e danificar a máquina de lavar loiça.

LIMPAR O CONJUNTO DE FILTROS

Limpe regularmente o conjunto de filtros para que os filtros não fiquem entupidos e para que a água residual flua correctamente. O conjunto de filtros é composto por três filtros que eliminam os restos de comida da água de lavagem e fazem recircular a água: para obter os melhores resultados de lavagem é necessário limpá-los.

A máquina de lavar loiça não pode ser utilizada sem filtros ou com os filtros soltos.

Após algumas lavagens, verifique o conjunto de filtros e, se necessário, limpe-os muito bem em água corrente, utilizando uma escova não metálica e seguindo as instruções abaixo:

1. Rode o filtro cilíndrico **A** no sentido contrário ao dos ponteiros do relógio e retire-o (Fig. 1).
2. Retire a parte interna do filtro **B** exercendo uma ligeira pressão nas abas laterais (Fig. 2).
3. Faça deslizar para fora o filtro de aço inoxidável **C** (Fig. 3).
4. Inspeccione o colector e retire quaisquer restos de comida. **NUNCA RETIRE** a protecção da bomba do ciclo de lavagem (elemento preto) (Fig. 4).

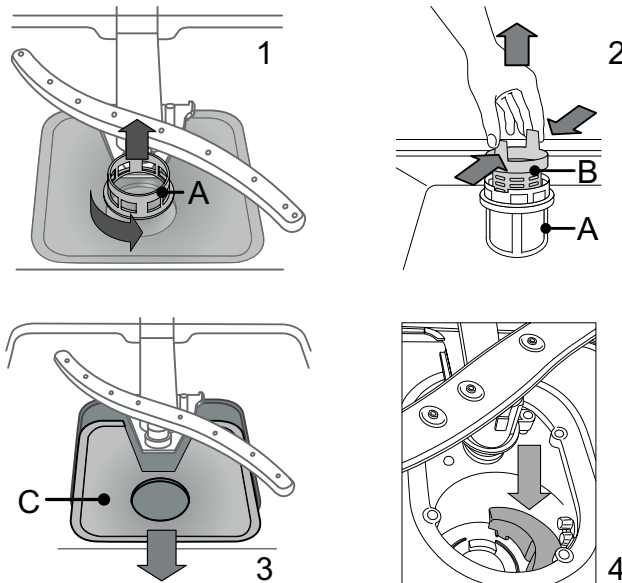

Depois de limpar os filtros, volte a colocar o conjunto de filtros e fixe-o correctamente na devida posição; isto é essencial para manter um funcionamento eficaz da máquina de lavar loiça.

LIMPAR OS BRAÇOS ASPERSORES

Por vezes, os restos de comida podem acumular-se nos braços aspersores e bloquear os orifícios utilizados para pulverizar a água. Assim, recomenda-se que verifique periodicamente os braços e que os limpe com uma escova pequena não metálica.

Para retirar o braço aspersor superior, rode o anel de bloqueio de plástico no sentido contrário aos ponteiros do relógio. O braço aspersor superior deve ser recolocado de modo a que o lado com mais orifícios fique voltado para cima.

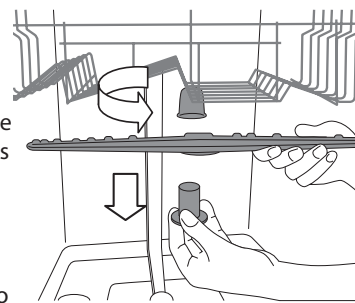

É possível remover o braço aspersor inferior puxando-o para cima.

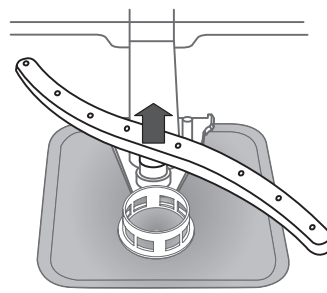

INSTALAÇÃO

ATENÇÃO: Se for necessário mover o aparelho, mantenha-o sempre na posição vertical; se for absolutamente necessário incliná-lo, incline-o para trás.

LIGAR AO ABASTECIMENTO DE ÁGUA

A adaptação do abastecimento de água para a instalação só deve ser efectuada por um técnico qualificado.

As mangueiras de entrada e de escoamento da água podem ser posicionadas à esquerda ou à direita para permitir a melhor instalação. Certifique-se de que a máquina de lavar loiça não dobra nem esmaga as mangueiras.

LIGAR A MANGUEIRA DE ENTRADA DA ÁGUA

- Coloque a água a correr até estar completamente límpida.
- Aperte bem a mangueira de entrada na posição correta e ligue a torneira.

Se a mangueira de entrada não for suficientemente comprida, dirija-se a uma loja especializada ou entre em contacto com um técnico autorizado. A pressão da água tem de estar dentro dos valores indicados na tabela de dados técnicos; caso contrário, a máquina de lavar loiça poderá não funcionar correctamente.

Certifique-se de que a mangueira não está dobrada nem comprimida. ESPECIFICAÇÕES PARA A LIGAÇÃO DA MANGUEIRA DE ABASTECIMENTO DE ÁGUA:

ABASTECIMENTO DE ÁGUA	fria ou quente (máx. 60 °C)
ENTRADA DE ÁGUA	3/4"
POTÊNCIA DA PRESSÃO DA ÁGUA	0,05 ÷ 1 MPa (0,5 ÷ 10 bar) 7,25 – 145 psi

LIGAR A MANGUEIRA DE ESCOAMENTO DE ÁGUA

Ligue a mangueira de escoamento a uma conduta de escoamento com um diâmetro mínimo de 2 cm **A**.

A união da mangueira de escoamento tem de estar a uma altura entre os 40 e os 80 cm a contar do chão ou superfície em que estiver colocada a máquina de lavar loiça.

Antes de ligar a mangueira de escoamento de água à conduta de escoamento, retire o tampão de plástico **B**.

PROTECÇÃO CONTRA INUNDAÇÃO

Protecção contra inundações. Para evitar inundações, a máquina de lavar loiça: - dispõe de um sistema especial que corta o abastecimento de água em caso de anomalias ou de fugas no interior da máquina.

Alguns modelos também estão equipados com um dispositivo de segurança suplementar, o **novo Aqua Stop**, que garante uma protecção contra inundações mesmo em caso de ruptura de uma mangueira de abastecimento.

A mangueira de entrada de água nunca deve ser cortada, pois contém peças com corrente eléctrica.

LIGAÇÃO ELÉCTRICA

AVISO: A mangueira de entrada de água nunca deve ser cortada, pois contém peças com corrente eléctrica.

Antes de ligar a ficha à tomada, certifique-se de que:

- A ficha está ligada \perp à **terra** e está em conformidade com os regulamentos actuais;
- A tomada suporta a carga máxima da máquina, apresentada na chapa de dados existente no interior da porta (*consulte DESCRIÇÃO DO PRODUTO*).
- A tensão de abastecimento de energia está dentro dos valores indicados na chapa de dados existente no interior da porta.
- A tomada é compatível com a ficha da máquina.

Se não for este o caso, contacte um técnico autorizado para que substitua a ficha (*consulte SERVIÇO PÓS-VENDA*). Não use extensões eléctricas ou tomadas múltiplas. Depois de a máquina estar instalada, o cabo de alimentação e a tomada eléctrica devem estar facilmente acessíveis.

O cabo não deve estar dobrado nem comprimido.

Se o cabo de alimentação estiver danificado, contacte o fabricante ou o respectivo serviço de assistência técnico autorizado para o substituir, a fim de evitar todos os potenciais perigos.

A Empresa não será responsabilizada por quaisquer incidentes caso estas regras não sejam cumpridas.

POSICIONAMENTO E NIVELAMENTO

1. Posicione a máquina de lavar loiça num piso nivelado e resistente. Se o piso for irregular, os pés dianteiros podem ser ajustados até a máquina ficar numa posição horizontal. Se a máquina estiver bem nivelada, ficará mais estável e é muito menos provável que cause vibrações e ruído durante o funcionamento.
2. Antes de encaixar a máquina de lavar loiça no devido local, cole a faixa transparente adesiva por baixo da prateleira de madeira, para que fique protegida de qualquer condensação que possa formar-se.
3. Posicione a máquina de lavar loiça de modo a que os lados ou o painel traseiro fiquem em contacto com os armários adjacentes ou com a parede. Este aparelho também pode ser encastrado sob um balcão de cozinha.
4. Para ajustar a altura do pé traseiro, rode o casquilho hexagonal vermelho na parte central inferior pela parte dianteira da máquina de lavar, utilizando uma chave hexagonal com uma abertura de 8 mm. Rode a chave no sentido dos ponteiros do relógio para aumentar a altura e no sentido contrário para a diminuir.

DIMENSÕES E CAPACIDADE:

LARGURA	600 mm
ALTURA	850 mm
PROFUNDIDADE	590 mm
CAPACIDADE	14 talheres padrão

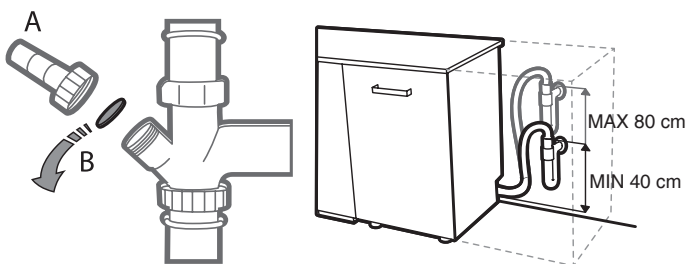

RESOLUÇÃO DE PROBLEMAS - CONECTIVIDADE

Há alguma diferença entre a utilização de um smartphone (ou de um tablet) com Android ou iOS?	Pode utilizar o sistema operativo que preferir, não há qualquer diferença.
Que protocolos Wi-Fi são suportados?	O rádio Wi-Fi instalado suporta o Wi-Fi b/g/n para os países da Europa.
Que versão do WPS é suportada?	A máquina suporta o WPS 2.0 ou superior; consulta a documentação do router.
Que definições/configuração têm de estar especificadas no software do router?	São necessárias todas as definições principais do router: <ul style="list-style-type: none"> • Wi-Fi b/g/n de 2,4 GHz activado • DHCP e NAT activados
É possível utilizar o Tethering numa rede móvel 3G em vez de um router?	Sim, mas os serviços de nuvem foram concebidos para dispositivos ligados de forma contínua.
Como posso verificar se a minha ligação doméstica à Internet funciona e se a funcionalidade sem fios está activa?	Pode procurar a sua rede com o tablet ou o smartphone. Lembre-se de desactivar as outras ligações de dados (i.e a do seu telemóvel) antes de experimentar.
Como posso encontrar o nome e palavra-passe da minha REDE sem fios?	Consulte a documentação do router do cliente. Sugestões: Por vezes, ao utilizar "http://número IP" do router, o cliente consegue aceder à configuração do router a partir de um dispositivo ligado. Normalmente, existe uma etiqueta no router que indica as informações de início de sessão para aceder à página de configuração do dispositivo através de um dispositivo ligado (iPad ou tablet).
O que fazer se o canal Wi-Fi é utilizado pelos vizinhos?	O router decide o canal utilizado para o Wi-Fi doméstico (consulte o manual do router) e força o router a utilizar o canal pretendido.
Como verifico se a funcionalidade sem fios na máquina está activa?	Verifique se o indicador de estado está aceso de forma fixa. Através do seu dispositivo inteligente, verifique na aplicação Live se a rede da máquina está visível e ligada à nuvem.
A que distância deve estar o router da máquina (uma divisão/duas divisões)?	Normalmente, a cobertura é de poucas divisões, mas o sinal Wi-Fi depende fortemente do material das paredes. Se o Wi-Fi da máquina estiver desactivado, o cliente pode verificar a intensidade da ligação com o iPad (ou outros dispositivos HAN sem fios) perto da máquina (por exemplo, ferramentas de software específicas transferíveis da Internet para verificar a intensidade do sinal).
Como posso alterar a minha conta da Whirlpool preservando a conectividade das máquinas?	Pode criar uma nova conta, mas lembre-se de anular o registo das suas máquinas na conta antiga antes de as mover para a nova conta.
Há algo que possa impedir o sinal de alcançar a máquina?	Verifique se não tem alguns dispositivos ligados que utilizem a mesma largura de banda da Internet e certifique-se de que todos os dispositivos domésticos ligados à Internet não ultrapassam o limite máximo de dispositivos ligados ao router.
O que posso fazer se a minha ligação sem fios não alcança a máquina?	Pode utilizar dispositivos específicos para alargar a cobertura doméstica de Wi-Fi, tais como: ponto de acesso, repetidores Wi-Fi e bridge Power-line (não fornecidos com a máquina).
Mudei de router, o que tenho de fazer?	Pode manter as propriedades de configuração (nome e palavra-passe da rede) ou apagar a configuração anterior da máquina (processo de reposição) e efectuar novamente a configuração (consulte "Live-Control remoto/Procedimento de configuração").
Como posso verificar se a máquina está ligada à rede doméstica sem fios?	Aceda à configuração do router (consulte o manual do router) e verifique se o endereço MAC da máquina aparece na página dos dispositivos sem fios ligados.
Onde posso encontrar o endereço MAC da máquina?	Na sua máquina inteligente: existe uma etiqueta autocolante com o SAID e o endereço MAC. O endereço MAC é composto por 6 combinações de números e letras começando por: 88 E7
O que posso fazer se o indicador do estado de ligação continua a piscar de forma lenta e nunca se acende fixamente ou se não consigo criar um aprovisionamento estável ao router doméstico?	Se o indicador do estado de ligação Wi-Fi não se acender fixamente, tal significa que a máquina estabeleceu ligação ao router, mas que não consegue estabelecer ligação à Internet. Para ligar a máquina à Internet, tem de verificar o router e/ou as definições do tipo de ligação. Definições correctas do router: o NAT tem de estar activo, a Firewall e o DHCP têm de estar devidamente definidos. Criptografia de palavras-passe suportada: WEP, WPA, WPA2 para experimentar diversas criptografias; consulte o manual do router. Definições do tipo de ligação: se o seu fornecedor de serviços Internet tiver estabelecido os números do endereço MAC para poder efectuar a ligação à Internet, pode não conseguir ligar a máquina à nuvem. O endereço MAC é o único identificador do dispositivo, por ex. o do seu computador. Informe-se junto do seu fornecedor de serviços Internet acerca dos procedimentos para ligar um novo dispositivo, sem ser um computador, (por ex. uma máquina de secar roupa, uma máquina de lavar roupa,...) à Internet.
Como configurar a ligação sem fios na máquina?	Consulte a documentação detalhada e o assistente da aplicação no smartphone/iPad: existem abordagens alternativas em cada máquina:
Como verificar se os dados estão a ser transmitidos?	Após a desactivação da configuração da rede, aguarde 20 segundos e ligue a máquina, verifique se a aplicação mostra o estado da máquina na IU. Defina um ciclo ou outra opção e verifique o estado na aplicação (NOTA: algumas definições demoram vários segundos até serem transmitidas à aplicação).

RESOLUÇÃO DE PROBLEMAS

A máquina de lavar loiça poderá não funcionar correctamente.

Antes de entrar em contacto com o Serviço pós-venda, verifique se é possível resolver o problema com base na lista seguinte.

PROBLEMAS	CAUSAS POSSÍVEIS	SOLUÇÕES
Visualização no visor: VERIFIQUE O SAL! ou ADICIONE SAL	Reservatório do sal está vazio.	Reabasteça o depósito com sal (consulte a página 36). Ajuste a dureza da água (consulte a página 36).
Visualização no visor: VERIFIQUE O ABRILHANT.! ou ADICIONE ABRILHANT.	Reservatório do abrillantador está vazio.	Reabasteça o distribuidor com abrillantador (consulte a página 36).
... não funciona/não arranca.	A máquina tem de estar ligada.	Verifique se existe corrente no fusível de sua casa.
	A porta da máquina não está fechada.	Verifique se a porta da máquina está fechada.
	A opção para "Início dif" é SIM.	Verifique se a opção "Início dif" foi seleccionada. Nesse caso, a máquina só arranca depois de decorrido o tempo programado. Se necessário, reponha o ciclo actual desligando a máquina de lavar loiça e voltando a ligá-la, seleccione um novo ciclo, prima START e feche a porta.
Visualização no visor: F6  símbolo nos indicadores do visor	A pressão da água está demasiado baixa.	A torneira da água deve estar completamente aberta durante a alimentação da água (caudal mínimo: 0,5 litros por minuto).
	Tubo de entrada da água dobrado ou filtros de alimentação entupidos.	O tubo de entrada da água não deve estar dobrado e o filtro de alimentação na ligação à válvula da água não deve estar sujo nem entupido.
Visualização no visor: F3	Filtros sujos.	Limpe os filtros.
	Tubo de descarga dobrado.	O tubo de descarga não deve estar dobrado.
	União do tubo do sifão fechada.	O disco de fecho da união do tubo do sifão deve ser retirado.
Visualização no visor: F2	Filtros ou braços aspersores sujos.	Limpe os filtros e os braços aspersores.
	Muito pouca água no sistema da máquina.	A loiça côncava (por ex. tigelas, chávenas) tem de ser colocada virada para baixo no cesto.
	O tubo de descarga está montado de forma incorrecta.	O tubo de escoamento deve ser colocado correctamente (para máquinas de encastrar elevadas, deixe no mín. 200 - 400 mm em relação à borda inferior da máquina) - consulte Instalação.
	Elevado nível de espuma no interior.	Repita sem detergente ou aguarde até que a espuma desapareça.
	A pressão da água está demasiado baixa.	A torneira da água deve estar completamente aberta durante a alimentação da água (caudal mínimo: 0,5 litros por minuto).
	Tubo de entrada da água dobrado ou filtros de alimentação entupidos.	O tubo de entrada da água não deve estar dobrado e o filtro de alimentação na ligação à válvula da água não deve estar sujo nem entupido.
Visualização no visor: PRESSIONE START E FECHE A PORTA	Não fechou a porta no espaço de 4 segundos a seguir a premir um botão.	Prima novamente e feche a porta da máquina no espaço de 4 segundos.
Visualização no visor: ABRA E FECHE A PORTA	Não abriu a porta entre ciclos.	Retire a loiça da máquina (se não o tiver feito antes), abra e feche a porta.
Visualização no visor: Fx	O aparelho tem um problema técnico.	Contacte o serviço de apoio ao cliente (avaria de estado apresentada). Feche a torneira da água.

PROBLEMAS	CAUSAS POSSÍVEIS	SOLUÇÕES
A porta não tranca.	Os cestos não estão devidamente encaixados até ao fim.	Verifique se os cestos estão encaixados até ao fim.
	A porta não está trancada.	Empurre vigorosamente a porta até ouvir um "clique".
A máquina de lavar loiça faz um ruído excessivo.	Os pratos estão a chocalhar entre si.	Disponha a loiça correctamente (consulte <i>Carregar os cestos</i>).
	Foi produzida uma quantidade excessiva de espuma.	O detergente não foi doseado correctamente ou não é adequado para utilização em máquinas de lavar loiça (consulte <i>Encher o distribuidor de detergente</i>). Reponha o ciclo actual desligando a máquina de lavar loiça e voltando a ligá-la, seleccione um novo programa, prima START e feche a porta. Não adicione mais detergente.
A loiça não fica seca.	O programa seleccionado não tem fase de secagem.	Na tabela de programas, verifique se o programa seleccionado tem fase de secagem.
	O abrillantador acabou ou a dosagem não é adequada.	Adicione o abrillantador ou aumente os níveis de dosagem (consulte <i>Encher o doseador de abrillantador</i>).
	A loiça é anti-aderente ou de plástico.	A presença de gotas de água é normal (consulte <i>Sugestões</i>).
A loiça não fica limpa.	A loiça foi disposta de forma incorrecta.	Disponha a loiça correctamente (consulte <i>Carregar os cestos</i>).
	Os braços aspersores não conseguem rodar livremente, sendo impedidos pela loiça.	Disponha a loiça correctamente (consulte <i>Carregar os cestos</i>).
	O ciclo de lavagem é demasiado suave e/ou a eficácia do detergente é reduzida.	Selecione um ciclo de lavagem apropriado (consulte <i>Tabela de programas</i>).
	Foi produzida uma quantidade excessiva de espuma (consulte <i>SERVIÇO PÓS-VENDA</i>).	O detergente não foi doseado correctamente ou não é adequado para utilização em máquinas de lavar loiça (consulte <i>Encher o distribuidor de detergente</i>). Reponha o ciclo actual desligando a máquina de lavar loiça e voltando a ligá-la, seleccione um novo programa, prima START e feche a porta. Não adicione mais detergente.
	A tampa do depósito de abrillantador não está bem fechada.	Certifique-se de que a tampa do distribuidor de abrillantador está fechada.
	O filtro está sujo ou obstruído.	Limpe o conjunto de filtros (consulte <i>Limpeza e manutenção</i>).
	Não há sal.	Encha o depósito do sal (consulte <i>Encher o depósito do sal</i>).
A loiça e os copos apresentam calcinação ou uma película esbranquiçada.	O nível de sal é demasiado baixo.	Encha o depósito do sal (consulte <i>Encher o depósito do sal</i>).
	O ajuste da dureza da água não é adequado.	Aumente os valores (consulte a <i>tabela de dureza da água</i>).
	A tampa do depósito de sal não está bem fechada.	Verifique se a tampa do depósito de sal está bem fechada.
	O abrillantador acabou ou a dosagem é insuficiente.	Acrescente abrillantador ou ajuste um nível de dosagem superior.
A loiça e os copos têm faixas azuis ou uma tonalidade azulada.	A dose de abrillantador é excessiva.	Ajuste para um nível de dosagem inferior.

FICHA DE PRODUTO

Os dados técnicos que incluem os dados de consumo energético podem ser transferidos a partir do website: docs.whirlpool.eu

CONTACTAR O SERVIÇO PÓS-VENDA

Podemos encontrar os nossos contactos no manual de garantia. Ao contactar o nosso Serviço pós-venda, indique os códigos fornecidos na placa de características do seu produto.

