

USER MANUAL



THANK YOU FOR BUYING A WHIRLPOOL PRODUCT.
For more complete user support, register your device at
www.whirlpool.eu/register

Please read the content of the *Health & Safety and Installation Guides* thoroughly before you use this appliance.



The transit bolts must be removed before the appliance is used.

See the *Health & Safety and Installation Guides* for detailed instructions on how to remove the transit bolts

PRODUCT DESCRIPTION

APPLIANCE

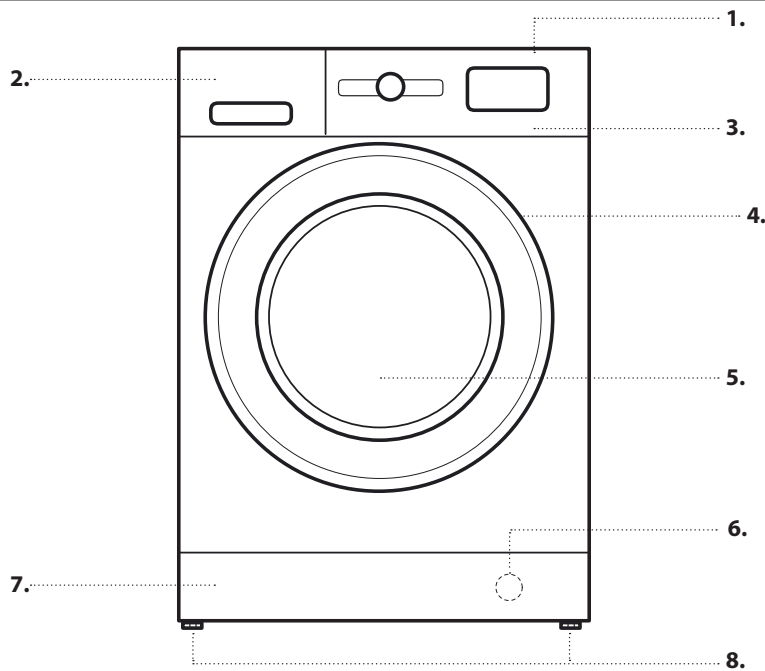

1. Top
2. Detergent dispenser
3. Control Panel
4. Lid handle
5. Door
6. Water filter - behind kick panel
7. Removable kick panel
8. Adjustable feet (2)

CONTROL PANEL

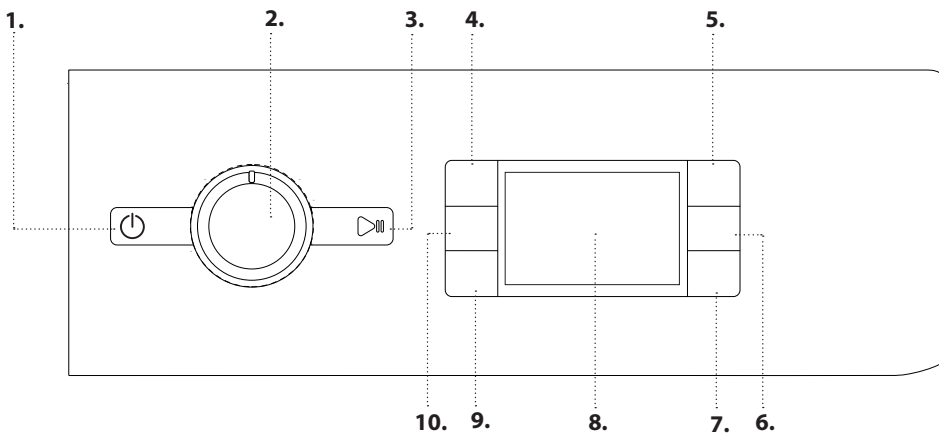

1. On/Off button
2. Programme selector
3. Start/Pause button
4. Temperature button
5. FreshCare+ button
6. Dry Only button / Lock button
7. Drying settings button
8. Display
9. Start delay button
10. Spin speed button

DETERGENT DISPENSER



Prewash Compartment

- Detergent for prewash



Main Wash Compartment

- Detergent for the main wash
- Stain remover
- Water softener



Softener compartment

- Softener
- Liquid starch

Pour softener or starch solution into the compartment without exceeding the "max" level.

Release button

(press to remove tray for cleaning).

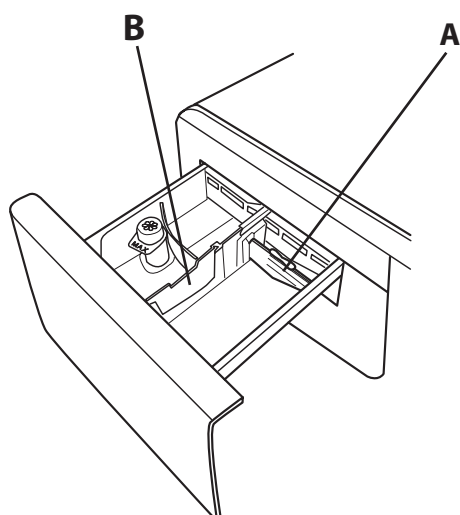

Preferably use the partition **A** when washing with a liquid detergent for washing, to ensure that the correct quantity of detergent is used (the partition is included in the bag containing the instructions). Move the partition into slot **B** when using detergent powder.

FIRST TIME USE

See the section *DAILY USE* for instructions on selecting and starting a programme.

FIRST CYCLE OPERATION

Remove any manufacturing debris:

1. Select the "🌀" programme with a temperature setting of 60 °C.
2. Pour a small quantity of detergent powder into the main wash compartment of the detergent dispenser (maximum 1/3 of the quantity the detergent manufacturer recommends for lightly soiled laundry).
3. Start the programme **without loading the washer dryer machine** (with empty drum).



DAILY USE

1. LOADING LAUNDRY.

- Prepare the laundry, following the recommendations given in the section "HINTS AND TIPS". - Open the door and load the laundry into the drum, without exceeding the maximum load capacities indicated in the *Programme Chart*.
- Close the door, pressing until the latch audibly locks, and check that there is no laundry trapped between the door glass and the rubber seal.



2. OPEN THE WATER TAP

Check that the washer dryer is connected correctly to the water mains. Open the water tap.



3. SWITCHING ON THE WASHER DRYER MACHINE.

Press button ; the lamp flashes slowly.

4. SELECTING A PROGRAMME AND CUSTOMISING A CYCLE.

The following functions are possible with this appliance:

- Wash only
- Wash and dry
- Dry only

Wash only

Select the required programme with the PROGRAMME selector dial. The duration of the wash cycle is shown on the display. The washer dryer machine automatically displays the maximum temperature and spin speed settings possible for the selected programme. Adjust the temperature and/or spin speed settings if needed with the relative buttons.

- Press button to cycle through progressively lower temperature settings until cold wash is set ("-") shown on display.
- Press button to cycle through progressively lower spin speed settings until the spin cycle is turned off ("0" shown on display). Pressing the button again sets the highest possible setting. Select the required options (if necessary).
- Press the button to select the option; the respective button lamp illuminates.
- Press the button again to cancel the option; the lamp extinguishes.

! If the selected option is not compatible with the programme set, an error warning tone sounds and the indicator lamp flashes three times. The option is not selected.

Wash and dry

To wash and dry a load with no interruption between the wash and dry cycles, make sure that the load does not exceed the maximum permissible drying load for the selected programme (see the column "Max. load for drying cycle" in the *Programme chart*).

1. Follow the instructions given in the paragraph "Wash Only" to select and, if necessary, customise the required programme.
2. Press to select the required drying mode. Two drying modes are available: automatic or timer.

- *Automatic drying with selectable levels:*

In automatic drying mode, the washer dryer machine dries the laundry until the set level of dryness is reached. Pressing button once automatically selects the highest drying level available for the selected programme. Press the button again to reduce the drying level.

The following levels are available:

Wardrobe : laundry is completely dry and ready to be put away in the wardrobe without ironing.

Hanger : laundry is left slightly damp to minimise creasing. Garments must be hung to air dry completely.

Iron : garments are left reasonably damp to make ironing easier.

- *Timer drying mode:*

Press button repeatedly to set timer drying mode. After cycling through all the automatic drying levels, continue pressing button until the desired time is displayed. Values from 210 to 30 minutes are settable.

To wash a load of laundry larger than the maximum permissible load for drying (see the column "Max. load for drying cycle" in the *Programme chart*), remove a few garments once the washing cycle has finished before starting the drying cycle. Proceed as follows:

1. Follow the instructions given in the paragraph "Wash Only" to select and, if necessary, customise the required programme.
2. Do not include a drying cycle.
3. Once the washing cycle is finished, open the door and remove a few garments to reduce the load. Now follow the instructions for "Dry only".

N.B.: always allow a cooling down period after drying before opening the door.

When using the two preset cycles and , it is not necessary to select and start a drying cycle.

Dry only

This function is used to simply dry a wet load washed previously in the washer dryer or by hand.

1. Select a suitable programme for the laundry you want to dry (e.g. select cotton to dry wet cotton laundry).
2. Press button to dry without a wash cycle.
3. Press to select the required drying mode. Two drying modes are available: automatic or timer.

- *Automatic drying with selectable levels:*

In automatic drying mode, the washer dryer machine dries the laundry until the set level of dryness is reached. Pressing button "Drying settings" once automatically selects the highest drying level available for the selected programme. Press the button again to reduce the drying level.



The following levels are available:

Wardrobe : laundry is completely dry and ready to be put away in the wardrobe without ironing.

Hanger : laundry is left slightly damp to minimise creasing. Garments must be hung to air dry completely.

Iron : garments are left reasonably damp to make ironing easier.

- *Timer drying mode:*



Press button  repeatedly to set timer drying mode. After cycling through all the automatic drying levels, continue pressing button  until the desired time is displayed. Values from 210 to 30 minutes are settable.
N.B.: always allow a cooling down period after drying before opening the door.

5. USING THE CORRECT AMOUNT OF DETERGENT. Pull out the tray and pour detergent into the relative compartments as described in "*Detergent dispenser*". This is only necessary when using a wash only or a wash + dry programme.

6. DELAYING THE START OF A PROGRAMME. To set a programme to start at a later time, see the section "*Options and Functions*".

7. STARTING A PROGRAMME.

Press the START/PAUSE  button.

The machine will lock the door ( symbol OFF) and the drum will start to rotate; the door will be unlocked ( symbol on) and then locked again ( symbol OFF) as preparation phase of each washing cycle. The "Clicking" noise is part of the door locking mechanism. Water will enter the drum and start the washing phase once the door is locked.

To change a programme while a cycle is in progress, press START/PAUSE to pause the washer dryer (the START/ PAUSE lamp flashes amber slowly); then select the required cycle and press START/PAUSE again. To open the door while a cycle is in progress, press START/PAUSE; the door may be opened if the  symbol lights. Press the START/PAUSE button again to resume the programme from where it was paused.



8. CANCELLING A RUNNING PROGRAMME (IF NECESSARY)

Press and hold the button  until the washer dryer stops. If the water level and temperature are low enough, the door unlocks and may be opened.

The door remains locked if there is water in the drum. To unlock the door, switch the washer dryer on, select the  programme and turn the spin function off by setting the spin speed to 0. The water is emptied and the door unlocks at the end of the programme.

9. SWITCHING THE WASHER DRYER OFF AT THE END OF A PROGRAMME.

At the end of the cycle, the message "END" is shown on the display. The door can only be opened when the  symbol lights. Check that the door unlocked symbol is lit, then open the door and take out the laundry.

Press  to switch the washer dryer off. To save energy, if the washer dryer is not switched off manually with the  button, it turns off automatically approximately 10 minutes after the end of the programme.

Leave the door ajar to let the interior of the washer dryer dry.

HINTS AND TIPS

Sort your laundry according to

Type of fabric/care label (cotton, mixed fibres, synthetics, wool, handwash items). Colour (separate coloured and white items, wash new coloured items separately). Delicates (wash small items – like nylon stockings – and items with hooks – like bras – in a cloth bag or pillow case with zip).

Empty all pockets

Objects like coins or lighters can damage your laundry as well as the drum.

Follow the dosage recommendation / additives

It optimizes the cleaning result, it avoids irritating residues of surplus detergent in your laundry and it saves money by avoiding waste of surplus detergent

Use low temperature and longer duration

The most efficient programmes in terms of energy consumption are generally those that perform at lower temperatures and longer duration.

Observe the load sizes

Load your Washer Dryer up to the capacity indicated in the "PROGRAMME CHART" table to save water and energy.





Noise and remaining moisture content

They are influenced by the spinning speed: the higher the spinning speed in the spinning phase, the higher the noise and the lower the remaining moisture content.

WASH SYMBOLS

ON GARMENT LABELS

The value given in the tub symbol is the maximum temperature possible for washing the garment.

-  Normal mechanical action
-  Reduced mechanical action
-  Much reduced mechanical action
-  Hand wash only
-  Do not wash

CLEANING & MAINTENANCE

For any cleaning and maintenance, switch off and unplug the Washer Dryer. Do not use flammable fluids to clean the Washer Dryer.

Clean and maintain your Washer Dryer periodically (at least 4 times per year).

Cleaning the outside of the Washer Dryer

Use a soft damp cloth to clean the outer parts of the Washer Dryer. Do not use glass or general purpose cleaners, scouring powder or similar to clean the control panel – these substances might damage the printing.

Checking the water supply hose

Check the inlet hose regularly for brittleness and cracks. If damaged, replace it by a new hose available through our After-Sales Service or your specialist dealer. Depending on the hose type: If the inlet hose has a transparent coating, periodically check if the colour intensifies locally. If yes, the hose may have a leak and should be replaced.

Cleaning the water filter / draining residual water

If you used a hot wash programme, wait until the water has cooled down before draining any water. Clean the water filter regularly, to avoid that the water cannot drain after the wash due to obstruction of the filter.

Remove the plinth by using the screwdriver: push downwards one side of the plinth with your hand, then push the screwdriver into the gap between plinth and front panel and pry open the plinth.

Place a broad, flat container beneath the water filter, to collect the drain water. Slowly turn the filter counterclockwise until water flows out. Let the water flow out, without removing the filter. When the container is full, close the water filter by turning it in clockwise. Empty the container. Repeat this procedure until all the water has drained. Lay a cotton cloth beneath the water filter, which can absorb a small amount of rest water. Then remove the water filter by turning it out anti clockwise. Clean the water filter: remove residues in the filter and clean it under running water. Insert the water filter and reinstall the plinth: Reinsert the water filter again by turning it in clockwise direction. Make sure to turn it in as far as it goes; the filter handle must be in vertical position. To test water tightness of the water filter, you can pour about 1 liter of water into the detergent dispenser. Then reinstall the plinth.

Cleaning the detergent dispenser

Remove the detergent dispenser by pressing on the release button and at the same time pulling out the detergent dispenser. Remove the insert from the detergent dispenser, as well as the insert of the softener compartment. Clean all parts under running water, removing all detergent or softener residues. Wipe the parts dry with a soft cloth. Reinstall the detergent dispenser and push it back into the detergent compartment.

SAVING ENERGY AND PROTECTING THE ENVIRONMENT

- Keeping within the load limits indicated in the programme chart will optimise energy, water and detergent consumption and reduce washing times.
- Do not exceed the detergent quantities recommended by the detergent manufacturer.
- Save energy by using a 60°C instead of a 90°C wash programme, or by using a 40°C instead of a 60°C wash programme. We recommend using the  programme for cotton garments, which is longer but uses less energy.
- To save energy and time when washing and drying, select highest spin speed available for the programme to reduce the residual water remaining in the garments at the end of the wash cycle.

PROGRAMME CHART

Maximum load 9 kg Power input in off mode 0.5 W / in left-on mode 8 W								Detergents and Additives			Recommended detergent		Residual dampness % (***)	Energy consumption kWh	Total water lt	Laundry temperature °C		
Wash cycle	Temperature		Maximum spin (r.p.m.)	Drying	Max. load for washing (kg)	Max. load for drying (kg)	Duration (h : m)	Prewash	Wash	Fabric softener	Powder	Liquid						
	Setting	Range																
MIXED	40°C	- 40°C	1000	<input checked="" type="checkbox"/>	9,0	6,0	**	-	<input checked="" type="checkbox"/>	<input type="checkbox"/>	-	<input checked="" type="checkbox"/>	-	-	-	-	-	
WHITE	60°C	- 90°C	1400	<input checked="" type="checkbox"/>	9,0	6,0	2:45	<input checked="" type="checkbox"/> (90°)	<input checked="" type="checkbox"/>	<input type="checkbox"/>	<input checked="" type="checkbox"/>	-	49	0,900	90	55		
COTTON (2)	40°C	- 60°C	1400	<input checked="" type="checkbox"/>	9,0	6,0	3:55	-	<input checked="" type="checkbox"/>	<input type="checkbox"/>	<input checked="" type="checkbox"/>	<input checked="" type="checkbox"/>	49	1,400	105	45		
ECO 40-60 (1) (WASH)	40 °C	40°C	1351	<input checked="" type="checkbox"/>	9,0	6,0	3:48	-	<input checked="" type="checkbox"/>	<input type="checkbox"/>	<input checked="" type="checkbox"/>	<input checked="" type="checkbox"/>	53	0,635	65	30		
			1351	<input checked="" type="checkbox"/>	4,9		2:54	-	<input checked="" type="checkbox"/>	<input type="checkbox"/>	<input checked="" type="checkbox"/>	<input checked="" type="checkbox"/>	53	0,375	50	27		
			1351	<input checked="" type="checkbox"/>	2,5		2:30	-	<input checked="" type="checkbox"/>	<input type="checkbox"/>	<input checked="" type="checkbox"/>	<input checked="" type="checkbox"/>	53	0,205	37	23		
DELICATES	30°C	- 30°C	600 (****)	<input checked="" type="checkbox"/>	1,0	1,0	**	-	<input checked="" type="checkbox"/>	<input type="checkbox"/>	-	<input checked="" type="checkbox"/>	-	-	-	-	-	
SYNTHETICS (3)	40 °C	- 60°C	1200	<input checked="" type="checkbox"/>	4,0	4,0	2:55	-	<input checked="" type="checkbox"/>	<input type="checkbox"/>	<input checked="" type="checkbox"/>	<input checked="" type="checkbox"/>	35	0,100	55	43		
STEAM REFRESH	-	-	-	-	2,0	-	**	-	-	-	-	-	-	-	-	-	-	
SPIN & DRAIN *	-	-	1400	<input checked="" type="checkbox"/>	9,0	6,0	**	-	-	-	-	-	-	-	-	-	-	
RINSE & SPIN	-	-	1400	<input checked="" type="checkbox"/>	9,0	6,0	**	-	-	<input type="checkbox"/>	-	-	-	-	-	-	-	
RAPID 30'	30°C	- 30°C	1200 (****)	-	4,5	-	0:30	-	<input checked="" type="checkbox"/>	<input type="checkbox"/>	-	<input checked="" type="checkbox"/>	71	0,200	45	27		
20°C	20°C	- 20°C	1400	<input checked="" type="checkbox"/>	9,0	6,0	1:50	-	<input checked="" type="checkbox"/>	<input type="checkbox"/>	-	<input checked="" type="checkbox"/>	49	0,160	90	22		
WOOL	40 °C	- 40°C	800	<input checked="" type="checkbox"/>	2,0	2,0	**	-	<input checked="" type="checkbox"/>	<input type="checkbox"/>	-	<input checked="" type="checkbox"/>	-	-	-	-	-	
WASH & DRY 45'	30°C	30°C	1400	<input checked="" type="checkbox"/>	1,0	1,0	**	-	<input checked="" type="checkbox"/>	<input type="checkbox"/>	-	<input checked="" type="checkbox"/>	-	-	-	-	-	
WASH & DRY 90'	30°C	30°C	1200	<input checked="" type="checkbox"/>	2,0	2,0	**	-	<input checked="" type="checkbox"/>	<input type="checkbox"/>	-	<input checked="" type="checkbox"/>	-	-	-	-	-	
ECO 40-60 (4) (WASH&DRYING)	40 °C	40°C	1351	<input checked="" type="checkbox"/>	6,0	6,0	10:15	-	<input checked="" type="checkbox"/>	<input type="checkbox"/>	<input checked="" type="checkbox"/>	<input checked="" type="checkbox"/>	0	3,174	55	24		
			1351	<input checked="" type="checkbox"/>	3,0	3,0	5:55	-	<input checked="" type="checkbox"/>	<input type="checkbox"/>	<input checked="" type="checkbox"/>	<input checked="" type="checkbox"/>	0	1,560	37	22		

Selectable/optional - Not selectable/applicable ● Required quantity ○ Optional quantity

6th Sense - the sensor technology adapts water, energy and programme duration to your wash load.

! For wash programmes with temperatures above 50°C, we recommend using powder detergent rather than liquid, and following the directions given on the detergent package.

* By selecting the cycle and excluding the spin cycle, the washer-dryer will drain only.

** The duration of the wash cycles can be checked on the display.

*** After programme end and spinning with maximum selectable spin speed, in default programme setting.

**** The display will show the suggested spin speed as default value.

The cycle duration indicated on the display or instruction manual is an estimate based on standard conditions. The actual duration may vary in relation to several factors, such as the temperature and pressure of the incoming water, ambient temperature, amount of detergent, load quantity and type, load balancing and any additional options selected. The values given for programmes other than the Eco 40-60 programme are indicative only.

1) **Eco 40-60 (Wash) - Test wash cycle in compliance with EU Ecodesign regulation 2019/2014.** The most efficient programme in terms of energy and water consumption for washing normally soiled cotton laundry.

Note: spin speed values shown on the display can slightly differs from the values stated in the table.

4) **Eco 40-60 (Wash & Drying) - Test wash and drying cycle in compliance with EU Ecodesign regulation 2019/2014.** To access "wash and dry" cycle select "Eco 40-60" wash programme and set option level to „“. The most efficient programme in terms of energy and water consumption for washing and drying normally soiled cotton laundry. At the end of cycle the garments can be immediately stored to the cupboard.

For all testing institutes:

2) Long cotton cycle: set programme at temperature 40°C.

3) Long synthetics cycle: set cycle at a temperature of 40°C.

PROGRAMMES

Follow the directions indicated in the garment wash symbols.

MIXED

For washing lightly to normally soiled resilient garments in cotton, linen, synthetic fibres and mixed fibres.

WHITE

For washing normally to heavily soiled towels, underwear, table and bed linen, etc in resilient cotton and linen. Only when the temperature is selected at 90°C the cycle is provided with a prewash phase before main washing phase. In this case it is recommended to add detergent both, in the prewash and main wash section.

COTTON

for washing normally to heavily soiled towels, underwear, table and bed linen etc. in resilient cotton and linen.

ECO 40-60

For washing normally soiled cotton garments declared to be washable at 40 °C or 60 °C, together in the same cycle. This is the standard cotton programme and the most efficient in terms of water and energy consumption.

DELICATES

for washing particularly delicate garments. Preferably turn garments inside out before washing.

SYNTHETICS

for washing normally soiled garments made from synthetic fibres (such as polyester, polyacrylic, viscose etc.) or cotton/synthetic blends.

STEAM REFRESH

for refreshing garments, neutralised unpleasant odours and relaxing the fibres by delivering steam into the drum. The garments will be damp at the end of the cycle.

SPIN & DRAIN

spins the load then empties the water. For resilient garments.

RINSE & SPIN

rinses and then spins. For resilient garments.

RAPID 30'

for washing lightly soiled garments quickly: this cycle lasts only 30 minutes, saving time and energy. Maximum load 4,5 Kg.

20°C

For washing lightly soiled cotton garments, at a temperature of 20 °C.

WOOL

All wool garments can be washed using programme, "Wool" even those carrying the "hand-wash only" label. For best results, use special detergents and **do not exceed max kg declaration of laundry.**

WASH & DRY 45'

for washing and drying lightly soiled cotton and synthetic fibre garments quickly. This cycle washes and dries a laundry load of up to 1 Kg in just 45 minutes.

WASH & DRY 90'

for washing and drying cotton and synthetic fibre garments quickly. This cycle washes and dries a laundry load of up to 2 Kg in just 90 minutes.

OPTIONS AND FUNCTIONS

OPTIONS selectable directly by pressing the relative button

! If the selected option is not compatible with the programme set, an error warning tone sounds and the indicator lamp flashes three times. The option is not selected.



FRESHCARE+

If associated with wash cycles, this option increases their performances by generating steam to block proliferation of the main sources of unpleasant odours inside the appliance (exclusively for the wash). After the steam phase, the machine runs a delicate cycle with slow drum rotations. When the FRESHCARE+ option is associated with drying cycles, it prevents stubborn creases from stabilising on garments, thanks to slow drum rotations. The FreshCare+ cycle starts at the end of the wash or drying cycle and continues for maximum 6 hours; it can be interrupted at any time by pressing any button on the control panel, or by turning the knob. Wait roughly 5 minutes before opening the door.

START DELAY

To set the selected programme to start at a later time, press the button to set the desired delay time. The  symbol lights on the display when this function is enabled. To cancel the delayed start, press the button again until the value "0" is shown on the display.

LOCK BUTTON

to lock the control panel, press and hold the button  for approximately 3 seconds. the symbol  lights on the display to indicate that the control panel is locked (with the exception of the  button). This prevents unintentional changes to programmes, especially with children near the machine.

If any attempt is made to use the control panel, the symbol  flashes on the display.

To unlock the control panel, press and hold the button  for approximately 3 seconds.

Regulatory documentation, standard documentation, ordering spare parts and other product information can be found:

- Using the QR code in your appliance
- By visiting our website docs.whirlpool.eu/docs and parts-selfservice.whirlpool.com
- Alternatively, **contact our After-sales Service** (See phone number in the warranty booklet). When contacting our After-sales Service, please state the codes provided on your product's identification plate.

For User's Repair & Maintenance Information visit www.whirlpool.eu

You can find more information about your model online at <https://eprel.ec.europa.eu/> which is the official EU EPREL product database. After selecting the Product Category, enter the Model Identifier of the product. The Model Identifier is made up of letters and numbers and can be found on the identification plate, as Mod. (see image on the right).

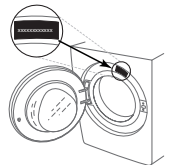

®/TM/© 2024 Whirlpool. Produced under licence.



Whirlpool®

CLEANING & MAINTENANCE

**For any cleaning and maintenance, switch off and unplug the washing machine.
Do not use flammable fluids to clean the washing machine.**

CLEANING THE OUTSIDE OF THE WASHING MACHINE

Use a soft damp cloth to clean the outer parts of the washing machine.

Do not use glass or general purpose cleaners, scouring powder or similar to clean the control panel – these substances might damage the printing.

CHECKING THE WATER SUPPLY HOSE

Check the inlet hose regularly for brittleness and cracks. If damaged, replace it by a new hose available through our After-Sales Service or your specialist dealer. Depending on the hose type:

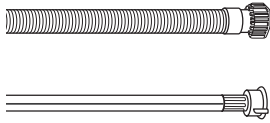

If the inlet hose has a transparent coating, periodically check if the colour intensifies locally. If yes, the hose may have a leak and should be replaced.

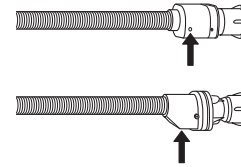

For water stop hoses: check the small safety valve inspection window (see arrow). If it is red, the water stop function was triggered, and the hose must be replaced by a new one. For unscrewing this hose, press the release button (if available) while unscrewing the hose.

CLEANING THE MESH FILTERS IN THE WATER SUPPLY HOSE

1. Close water tap and unscrew the inlet hose.

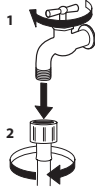

2. Clean the mesh filter at the hose's end carefully with a fine brush.

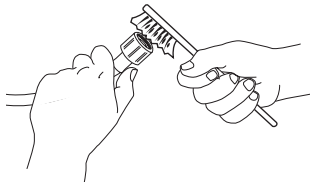

3. Now unscrew the inlet hose on the back of the washing machine by hand. Pull out the mesh filter from the valve on the back of the washing machine with pliers and carefully clean it.

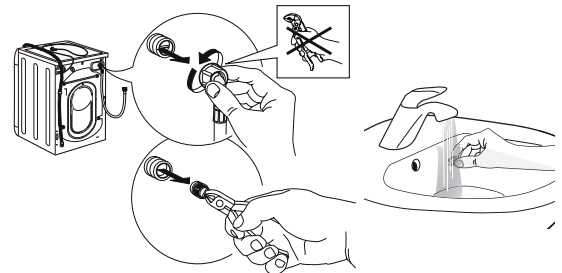

4. Insert the mesh filter again. Connect the inlet hose to water tap and washing machine again. Do not use a tool to connect the inlet hose. Open the water tap and check that all connections are tight.

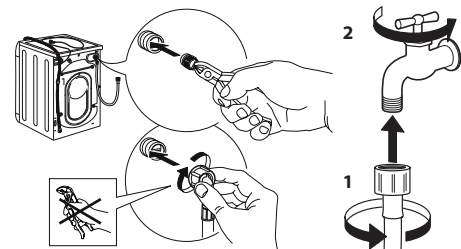

CLEANING THE DETERGENT DISPENSER

Remove the dispenser by raising it and pulling it out (see figure).

Wash it under running water; this operation should be repeated frequently.

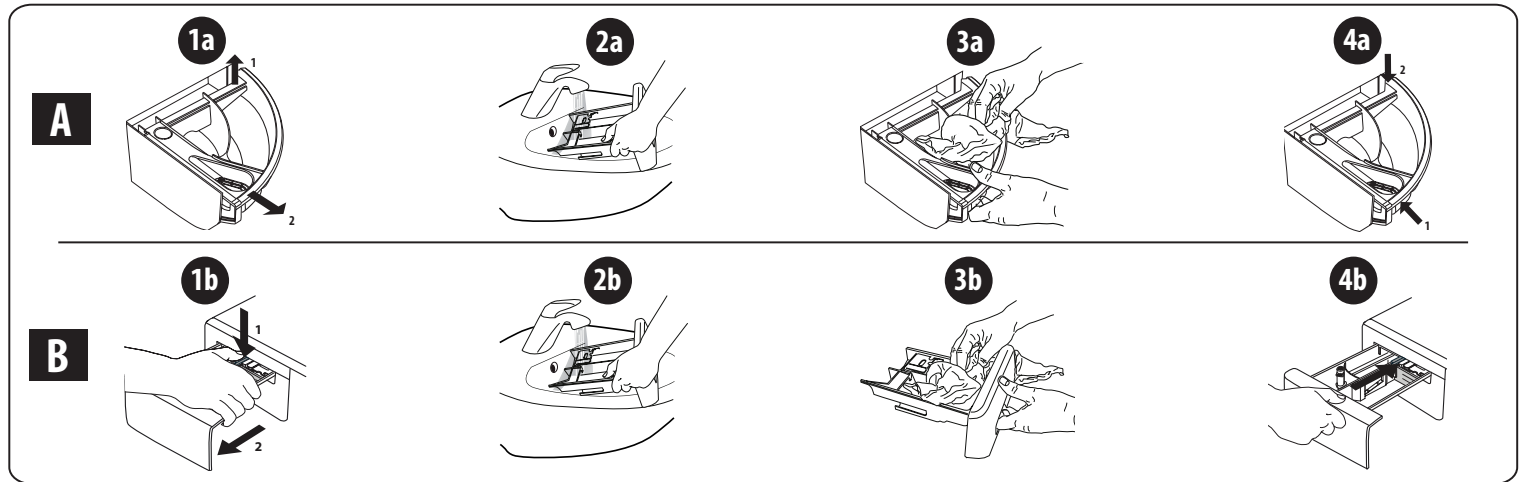

CLEANING THE WATER FILTER / DRAINING RESIDUAL WATER

Switch off and unplug the washing machine before cleaning the water filter or draining residual water. If you used a hot wash programme, wait until the water has cooled down before draining any water. Clean the water filter regularly every three months to prevent it from clogging and prevent the water from draining properly. If the water cannot drain, the display indicates that the water filter may be clogged.

1. Remove the kick panel: Using a screwdriver, do that which is shown in the following figure.

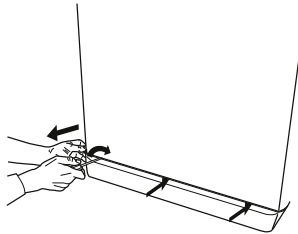

2. Container for the drained water: Place a low and wide container under the water filter in order to collect the residual water.

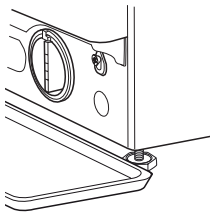

3. Drain the water: Slowly turn the filter counter-clockwise until all the water has come out. Allow the water to flow out without removing the filter. Once the container is full, close the water filter by turning it clockwise. Empty the container. Repeat the procedure until all the water has been drained.

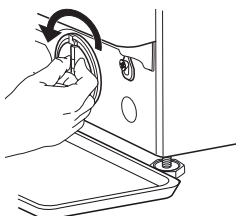

4. Remove filter: Lay a cotton cloth beneath the water filter, which can absorb a small amount of rest water. Then remove the water filter by turning it out anticlockwise.

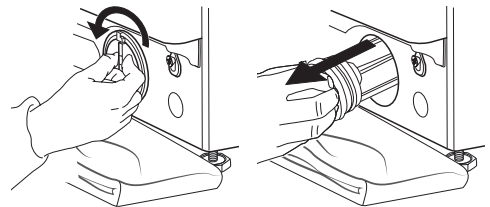

5. Clean the water filter: remove residues in the filter and clean it under running water.

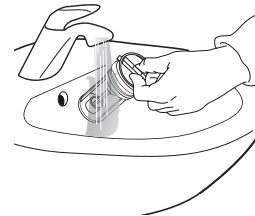

6. Insert the water filter and reinstall the plinth: Reinsert the water filter again by turning it in clockwise direction. Make sure to turn it in as far as it goes; the filter handle must be in vertical position. To test water tightness of the water filter, you can pour about 1 liter of water into the detergent dispenser. Then reinstall the plinth.

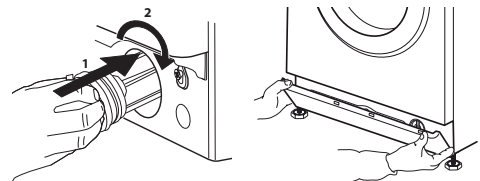

TRANSPORT AND HANDLING

Never lift the washing machine by holding it at the worktop.

1. Pull out the mains plug, and close the water tap.
2. Make sure that door and detergent dispenser are properly closed.
3. Disconnect the inlet hose from the water tap, and remove the drain hose from your draining point. Remove all rest water from the hoses, and fix them so that they cannot get damaged during transport.
4. Refit the transport bolts. Follow the instructions for removing the transport bolts in the "Installation Guide" in reverse order.

Important: Do not transport the washing machine without having fixed the transport bolts.

AFTER-SALES SERVICE

BEFORE CALLING THE AFTER-SALES SERVICE

1. See if you can solve the problem by yourself with the help of the suggestions given in the **TROUBLESHOOTING**

IF AFTER THE ABOVE CHECKS THE FAULT STILL OCCURS, GET IN TOUCH WITH THE NEAREST AFTER-SALES SERVICE

To receive assistance, call the number shown on the warranty booklet.

When contacting our Client After sales service, always specify:

- a brief description of the fault;
- the type and exact model of the appliance;

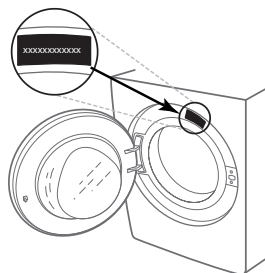

2. Switch the appliance off and back on again to see if the fault persists.

- the service number (number after the word Service on the rating plate).

SERVICE 0000 000 00000



- your full address;
- your telephone number.

If any repairs are required, please contact an authorised after-sales service (to guarantee that original spare parts will be used and repairs carried out correctly).

INSTRUKCJA OBSŁUGI



DZIĘKUJEMY ZA ZAKUP PRODUKTU WHIRLPOOL.

Aby uzyskać kompleksową pomoc, prosimy zarejestrować urządzenie na stronie www.whirlpool.eu/register.

Przed przystąpieniem do użytkowania niniejszego urządzenia należy dokładnie zapoznać się z treścią *Instrukcja bezpieczeństwa i montażu*.



Przed użyciem urządzenia należy usunąć śruby blokujące.

Szczegółowe wskazówki dotyczące sposobu ich usuwania można znaleźć w *Instrukcja bezpieczeństwa i montażu*.

OPIS PRODUKTU

URZĄDZENIE

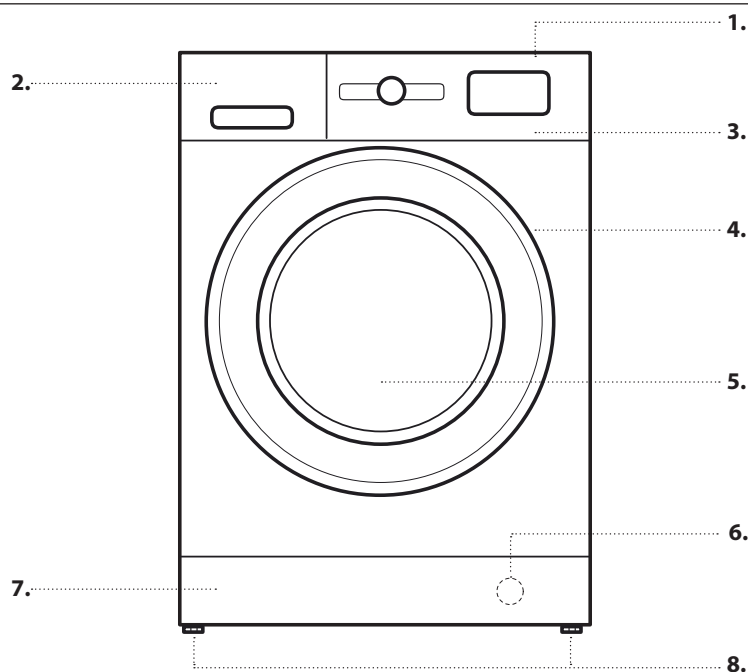

1. Górna
2. Dozownik detergentu
3. Panel sterowania
4. Uchwyt pokrywy
5. Drzwiczki
6. Filtr wody - za panelem osłony dolnej
7. Zdemontowany panel osłony dolnej
8. Regulowane nóżki (2)

PANEL STEROWANIA

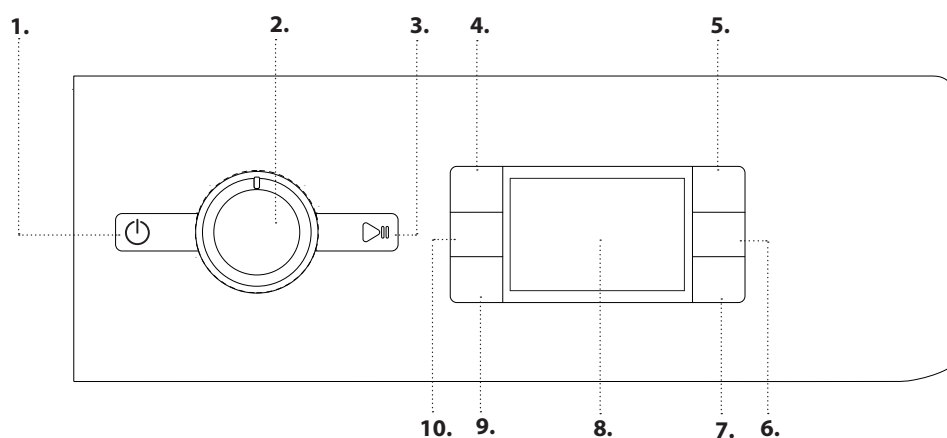

1. Przycisk Wł./Wył.
2. Pokrętko wyboru programów
3. Przycisk Start/Pauza
4. Przycisk Temperatury
5. Przycisk FreshCare+
6. Przycisk Tylko suszenie/Blokada
7. Przycisk Ustawienia suszenia
8. Wyświetlacz
9. Przycisk Opóźnienie startu
10. Przycisk Ustaw. prędk. wirow.

DOZOWNIK DETERGENTU

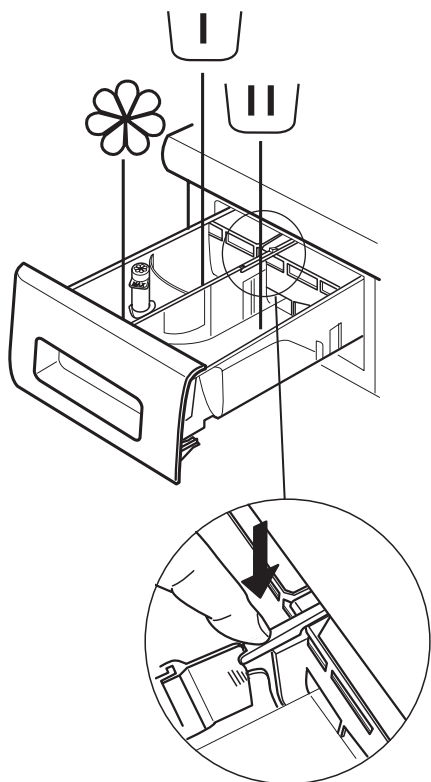

Komora prania wstępnego

- Detergent do prania wstępnego



Komora prania zasadniczego

- Detergent do prania zasadniczego
- Odplamiacz
- Płyn zmiękczający



Komora na płyn zmiękczający

- Płyn zmiękczający
- Krochmal w płynie

Nalać płyn zmiękczający lub krochmal w płynie do komory, nie przekraczając poziomu „maks.”.

Przycisk zwalniający

(naciśnięcie aby wyjąć pojemnik do wyczyszczenia).

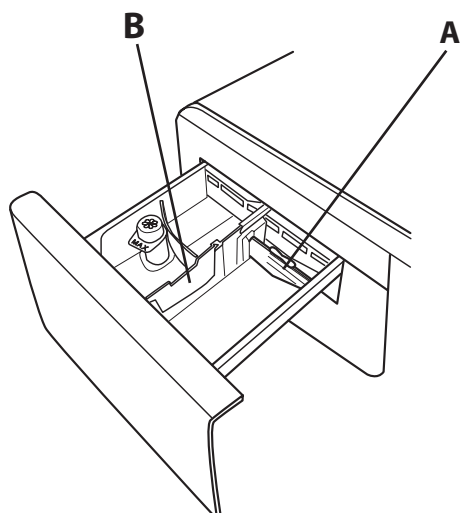

W przypadku prania z użyciem ciepłego detergentu, aby zapewnić użycie właściwej ilości środka zaleca się zastosowanie przegrody **A**, (przegroda znajduje się w torbie zawierającej instrukcje).

W razie użycia proszku, należy przełożyć przegrodę do otworu **B**.

PIERWSZE UŻYCIE

Instrukcje dotyczące wyboru i uruchomienia programu znajdują się w rozdziale **CODZIENNA EKSPLOATACJA**.

PIERWSZY CYKL PRANIA

Usunąć wszelkie pozostałości po produkcji:

1. Wybrać program  z temperaturą 60°C.
2. Dodać małą ilość proszku do komory prania zasadniczego w dozowniku detergentu (maksymalnie 1/3 ilości zalecanej przez producenta detergentu do prania lekko zabrudzonych tkanin).
3. Uruchomić program **bez prania znajdującego się wewnątrz pralko-suszarki** (z pustym bębnem).



CODZIENNA EKSPLOATACJA

1. ZAŁADOWANIE PRANIA

- Przygotować pranie zgodnie z zaleceniami podanymi w części „PORADY I WSKAZÓWKI”. - Otworzyć drzwi i włożyć pranie do bębna, nie przekraczając maksymalnej dopuszczalnej wagi prania podanej w *Tabela Programów*.



- Zamknąć drzwi, przyciskając je aż do dźwięku wyraźnego zatrzaśnięcia, a następnie sprawdzić czy pomiędzy oszklonymi drzwiczkami, a gumową uszczelką nie ma zakleszczonych sztuk odzieży.



2. OKRĘCENIE ZAWORU WODY

Upewnić się, że pralko-suszarka jest podłączona do instalacji wodnej. Otworzyć zawór wody.



3. WŁĄCZANIE PRALKO-SUSZARKI

Nacisnąć przycisk ; Lampka powoli miga.

4. WYBÓR PROGRAMU I DOSTOSOWYWANIE CYKLU

Urządzenie posiada następujące funkcje:

- Tylko pranie
- Pranie i suszenie
- Tylko suszenie

Tylko pranie

Za pomocą pokrętki PROGRAMÓW należy wybrać odpowiedni program. Czas trwania cyklu prania jest widoczny na wyświetlaczu. Pralko-suszarka automatycznie wyświetla ustawienia maksymalnej temperatury i prędkości wirowania dostępnych w danym programie. W zależności od potrzeb, można zmienić ustawienia temperatury i prędkości wirowania za pomocą odpowiednich przycisków.

- Nacisnąć przycisk w celu przejścia przez kolejne ustawienia coraz niższej temperatury aż do momentu, gdy na wyświetlaczu wyświetli się zimne pranie (" - ").
- Nacisnąć przycisk w celu przejścia przez kolejne ustawienia coraz niższej prędkości wirowania aż do momentu wyłączenia wirowania, gdy na wyświetlaczu wyświetli się („0”).

Ponowne naciśnięcie przycisku powoduje ustawienie najwyższych dostępnych wartości.

Wybrać opcje (w razie potrzeby).

- Nacisnąć przycisk, aby wybrać opcję; zaświeca się lampka odpowiedniego przycisku.
- Ponowne naciśnięcie przycisku kasuje funkcję; lampka gaśnie.

! Jeżeli wybrana opcja nie jest kompatybilna z ustawionym programem, uruchomi się dźwięk ostrzegawczy a lampka sygnalizacyjna zamiga trzy razy. Opcja nie została wybrana.

Pranie i suszenie

W celu wyprania i wysuszenia prania bez przerwy pomiędzy cyklem prania a suszenia, należy upewnić się, że waga prania nie przekracza maksymalnej dopuszczalnej wagi wsadu dla wybranego programu (patrz kolumna „Maks. wsad do suszenia” w *Tabela programów*).

- Aby wybrać i w zależności od potrzeb dostosować wybrany program, należy postępować zgodnie z instrukcjami podanymi w punkcie „Tylko pranie”.
- Nacisnąć , aby wybrać tryb suszenia. Dostępne są dwa tryby suszenia: automatyczny lub czasowy.

- *Automatyczne suszenie z wyborem poziomów:*

W trybie automatycznym, pralko-suszarka suszy pranie aż do momentu osiągnięcia ustawionego poziomu suchości.

Naciśnięcie przycisku powoduje automatyczne wybranie najwyższego poziomu suchości możliwego w danym programie. Aby zmniejszyć poziom suszenia, należy jeszcze raz nacisnąć ten sam przycisk.

Dostępne są następujące poziomy:

Do szafy : pranie jest całkowicie suche i gotowe do włożenia do szafy bez prasowania.

Na wieszak : pranie jest lekko wilgotne, co minimalizuje gnienie. Ubrania należy powiesić na wieszaku do całkowitego wyschnięcia na powietrzu.

Do prasowania : Ubrania są delikatnie wilgotne, w celu ułatwienia prasowania.

- *Suszenie w trybie czasowym:*

Nacisnąć kilkukrotnie, w celu ustawienia czasowego trybu suszenia. Po przejściu przez wszystkie automatyczne poziomy suszenia, należy kontynuować naciśnięcie przycisku , aż do momentu wyświetlenia się wybranego czasu suszenia. Czas suszenia można ustawiać dowolnie w zakresie od 210 do 30 minut.

W celu wyprania ładunku o wadze większej niż maksymalna dopuszczalna waga wsadu do suszenia (patrz kolumna „Maks. wsad do suszenia” w *Tabela programów*), po zakończeniu cyklu prania, a przed rozpoczęciem cyklu suszenia należy usunąć kilka sztuk odzieży. W tym celu należy:

- Aby wybrać i w zależności od potrzeb dostosować wybrany program, należy postępować zgodnie z instrukcjami podanymi w punkcie „Tylko pranie”.
- Nie obejmuje to cyklu suszenia.
- Po zakończeniu cyklu prania należy otworzyć drzwi i wyjąć kilka sztuk odzieży, aby zmniejszyć wagę wsadu do suszenia. Następnie należy postępować zgodnie z instrukcjami „Tylko suszenie”.

UWAGA: Przed otwarciem drzwi należy zawsze odczekać pewien czas, w celu schodzenia się ubrań.

W przypadku użycia dwóch zaprogramowanych cykli oraz , nie jest konieczne wybieranie i uruchamianie cyklu suszenia.

Tylko suszenie

Ta funkcja służy do wysuszenia mokrego prania wypranego wcześniej w pralko-suszarce lub ręcznie.

- Wybrać program odpowiedni do wysuszenia danego prania (np. bawełniane do wysuszenia mokrego prania bawełnianego).
- Naciśnij przycisk „Tylko suszenie” w celu wysuszenia bez cyklu prania.
- Naciśnij , aby wybrać tryb suszenia. Dostępne są dwa tryby suszenia: automatyczny lub czasowy.

- *Automatyczne suszenie z wyborem poziomów:*

W trybie automatycznym, pralko-suszarka suszy pranie aż do momentu osiągnięcia ustawionego poziomu suchości.

Naciśnięcie przycisku  powoduje automatyczne wybranie najwyższego poziomu suchości możliwego w danym programie. Aby zmniejszyć poziom suszenia, należy jeszcze raz nacisnąć ten sam przycisk.



Dostępne są następujące poziomy:

Do szafy : pranie jest całkowicie suche i gotowe do włożenia do szafy bez prasowania.

Na wieszak : pranie jest lekko wilgotne, co minimalizuje gnienie. Ubrania należy powiesić na wieszaku do całkowitego wyschnięcia na powietrzu.

Do prasowania : Ubrania są delikatnie wilgotne, w celu ułatwienia prasowania.

- *Suszenie w trybie czasowym:*

Naciśnij  kilkakrotnie, w celu ustawienia czasowego trybu suszenia. Po przejściu przez wszystkie automatyczne poziomy suszenia, należy kontynuować naciskanie przycisku , aż do momentu wyświetlenia się wybranego czasu suszenia. Czas suszenia można ustawiać dowolnie w zakresie od 210 do 30 minut.



UWAGA: Przed otwarciem drzwi należy zawsze odczekać pewien czas, w celu schodzenia się ubrań.

5. UŻYCIĘ PRAWIDŁOWEJ ILOŚCI DETERGENTU Wyjmij szufladę i nalej detergent do odpowiednich komór, jak to opisano w punkcie „Dozownik Detergentu”. Jest to konieczne wyłącznie w przypadku użycia programu „Tylko pranie” lub „Pranie + suszenie”.

6. OPÓŹNIENIE ROZPOCZĘCIA PROGRAMU. Aby ustawić rozpoczęcie programu na późniejszy czas, patrz część „Opcje i Funkcje”.

7. URUCHOMIENIE PROGRAMU

Nacisnąć przycisk „START/PAUZA” .

Nastąpi zamknięcie drzwiczek urządzenia (wyłączenie symbolu ) i rozpocznie się obrót bębna; nastąpi otwarcie drzwiczek (włączenie symbolu ) i ponowne zamknięcie (wyłączenie symbolu ) jako faza przygotowawcza wszystkich cykli prania. Dźwięk „kliknięcia” jest częścią mechanizmu zamykającego drzwiczki. Po zamknięciu drzwiczek woda przedostanie się do bębna i rozpocznie się faza prania.

Aby zmienić program podczas trwania cyklu należy nacisnąć przycisk „START/PAUZA” zatrzymujący pralko-suszarkę (pomarańczowa lampka „START/PAUZA” miga powoli); następnie należy wybrać inny cykl i ponownie nacisnąć przycisk „START/PAUZA”. Aby otworzyć drzwi podczas trwania cyklu należy nacisnąć przycisk „START/PAUZA”; drzwi można otworzyć po zapaleniu się symbolu . Nacisnąć ponownie przycisk „START/PAUZA” w celu przywrócenia cyklu w przerwany momencie.

8. ANULOWANIE TRWAJĄCEGO PROGRAMU (W RAZIE POTRZEBY)



Nacisnąć i przytrzymać przycisk  do chwili zatrzymania się pralko-suszarki.

Jeśli poziom wody i temperatura są wystarczająco niskie, drzwi odblokują się i można je będzie otworzyć.

Jeśli w bębnie znajduje się woda, drzwi pozostaną zamknięte. W celu odblokowania drzwi należy włączyć pralko-suszarkę, wybrać program  i wyłączyć funkcję wirowania przez ustawienie prędkości wirowania na 0. Woda zostanie usunięta, a drzwi zostaną odblokowane po zakończeniu programu.

9. WYŁĄCZANIE PRAJKO-SUSZARKI PO ZAKOŃCZENIU PROGRAMU

Po zakończeniu cyklu na wyświetlaczu pojawi się komunikat „END”. Drzwi można otworzyć po zapaleniu się symbolu . Sprawdzić czy świeci się symbol odblokowanych drzwi, a następnie wyjąć pranie.

Nacisnąć  aby wyłączyć suszarkę. W celu oszczędzania energii, jeśli pralko-suszarka nie zostanie wyłączona ręcznie za pomocą przycisku , wyłącza się automatycznie po około 10 minutach po zakończeniu programu.

Pozostawić drzwiczki lekko otwarte, aby umożliwić wyschnięcie wnętrza PRAJKO-SUSZARKI.

PORADY I WSKAZÓWKI

Segregowanie prania według

Rodzaj tkaniny/ zalecanego rodzaju prania (bawełna, tkaniny mieszane, tkaniny syntetyczne, wełna, pranie ręczne). Kolor (rozdzielić odzież kolorową i białą, nowe kolorowe rzeczy należy prać oddzielnie). Delikatne (niewielkie sztuki odzieży – na przykład nylonowe pończochy – i odzież z haftkami – na przykład biustonosze – prać w płóciennym woreczku lub poszewce poduszki zamykanej na zamek).

Należy opróżnić kieszenie

Przedmioty takie, jak monety czy zapalniczki, mogą zniszczyć pranie i bęben PRALKO-SUSZARKI.

Należy przestrzegać zaleceń dotyczących dozowania/dodatku

Pozwoli to zoptymalizować rezultat prania i uniknąć drażniących pozostałości nadmiaru detergentu w praniu, zapewniając oszczędność pieniędzy poprzez zapobieganie marnotrawstwu detergentu.

Należy stosować niskie temperatury i dłuższy czas prania

Najwydajniejsze pod względem zużycia energii programy, to na ogół te, które działają w niższych temperaturach i przez dłuższy czas.

Należy przestrzegać wielkości wsadu

Pralkę należy wypełniać do pojemności podanej w „TABELA PROGRAMÓW”, aby oszczędzać wodę i energię.





Hałas i pozostała zawartość wilgotności

Zależą od prędkości wirowania: im wyższa prędkość wirowania w fazie wirowania, tym wyższy poziom hałasu i tym niższa pozostała zawartość wilgotności.

SYMBOLE PRANIA

NA METKACH UBRAŃ

Wartość podana w symbolu wanny oznacza maksymalną dopuszczalną temperaturę prania danego elementu odzieży.

-  Normalna intensywność prania, płukania i wirowania
-  Zmniejszona intensywność prania, płukania i wirowania
-  Znacznie zmniejszona intensywność prania, płukania i wirowania
-  Tylko pranie ręczne
-  Nie prać w wodzie

CZYSZCZENIE I KONSERWACJA

Przystępując do czyszczenia i konserwacji PRALKO-SUSZARKI, za każdym razem należy ją wyłączać i wyjmować wtyczkę z gniazdka zasilania. Do czyszczenia PRALKO-SUSZARKI nie wolno używać płynów łatwopalnych. Co jakiś czas pralkę należy wyczyścić i podać konserwacji (co najmniej 4 razy w roku).

Czyszczenie zewnętrznych powierzchni PRALKO-SUSZARKI

Zewnętrzne części PRALKO-SUSZARKI należy czyścić za pomocą miękkiej, wilgotnej ściereczki. Nie używać żadnych środków do mycia szkła ani środków do czyszczenia ogólnego zastosowania, proszków do szorowania itp. – te substancje mogą zniszczyć napisy na pralce.

Sprawdzanie węża doprowadzającego wodę

Należy okresowo sprawdzać, czy wąż nie ma wyrzuseń i pęknięć. Jeżeli jest uszkodzony, trzeba zastąpić go nowym wężem, który można zakupić w Zakładzie serwisowym lub u wyspecjalizowanego sprzedawcy. Zależnie od rodzaju węża: Jeśli wąż dopływowy ma przezroczystą powłokę, okresowo sprawdzać, czy w niektórych miejscach kolor węża nie stał się bardziej intensywny. Jeśli tak, wąż może być nieszczelny i powinno się go wymienić.

Czyszczenie filtra wody / odprowadzanie pozostałej wody

Jeśli używany był program prania w gorącej wodzie, przed spuszczeniem wody należy odczekać aż woda ostygnie. Filtr wody należy czyścić regularnie, aby nie dopuścić do jego zapchania, ponieważ w takim przypadku woda nie będzie mogła spłynąć. Zdjąć cokol za pomocą śrubokrętu: jedną stroną cokołu popchnąć w dół ręką, a następnie wcisnąć śrubokręt w szczelinę między

cokolą a przednią osłoną i podważyć cokol. Podstawić szeroki płaski pojemnik pod filtrem wody, aby zbierać spuszczaną wodę. Powoli odkręcać filtr w kierunku przeciwnym do ruchu wskazówek zegara, aż woda zacznie wypływać. Pozwolić, aby woda wypływała bez wyjmowania filtra. Gdy pojemnik jest pełny, zakręcić filtr zgodnie z ruchem wskazówek zegara. Opróżnić pojemnik. Powtarzać te czynności do czasu, aż cała woda zostanie spuszczone. Pod filtrem wody położyć bawełnianą ścierekę, która będzie mogła wchłonąć niewielkie ilości pozostałej wody. Następnie wyjąć filtr wody, obracając go w kierunku przeciwnym do ruchu wskazówek zegara na zewnątrz. Czyszczenie filtra wody: usunąć zanieczyszczenia z filtra i umyć go pod bieżącą wodą. Włożenie filtra wody i założenie cokołu: Włożyć filtr wody na miejsce i dokręcić go zgodnie z ruchem wskazówek zegara. Sprawdzić, czy filtr został dokręcony do końca; uchwyt filtra musi być ustawiony pionowo. Aby sprawdzić, czy filtr wody jest szczelny, można nalać ok. 1 litra wody do dozownika detergentu. Następnie założyć z powrotem cokol.

Czyszczenie dozownika detergentu

Wyjmij dozownik detergentu, naciskając przycisk zwalniający i jednocześnie wyciągając dozownik detergentu. Wyjąć wkładkę z dozownika detergentu oraz wkładkę przegródki na środek zmiękczający. Wyczyść wszystkie części pod bieżącą wodą, usuwając wszelkie pozostałości detergentu lub środka zmiękczającego. Wytrzyj części do sucha miękką szmatką. Ponownie zainstaluj dozownik detergentu i wsuń go z powrotem do przegródki na detergent.

OSZCZĘDZANIE ENERGII I OCHRONA ŚRODOWISKA

- Przestrzeganie zalecanych ograniczeń wagowych podanych w tabeli programów pozwoli zoptymalizować zużycie energii, wody i detergentów oraz skrócić czas prania.
- Nie wolno przekraczać ilości detergentów zalecanych przez ich producenta.
- W celu zmniejszenia zużycia energii należy korzystać z programu prania w temp. 60 °C zamiast 90 °C lub programu prania w temp. 40 °C zamiast 60 °C. Do prania odzieży bawełnianej zalecamy program , który jest dłuższy, lecz zużywa mniej energii.
- W celu oszczędzania energii i czasu podczas prania i suszenia, należy wybrać najwyższą prędkość wirowania dostępną dla danego programu, aby ograniczyć ilość wody pozostałej po zakończeniu cyklu prania.

TABELA PROGRAMÓW

Maksymalny wsad 9 Kg Pobór mocy w trybie off 0,5 W / w trybie on 8 W								Detergenty i dodatki			Zalecany detergent		Wilgotność resztkowa % (***)	Zużycie energii kWh	Woda łącznie l	Temperatura prania °C
Program	Temperatura		Maks. prędkość wirowania (obr./min)	Suszenie	Maks. wsad do prania (kg)	Maks. wsad do suszenia (kg)	Czas trwania (h : m)	Pranie wstępne	Pranie	Płyn zmiękczający	Proszek	Płyn				
	Ustawienia	Zakres														
								U	II	☼						
MIESZANE	40°C	☼ - 40°C	1000	✓	9,0	6,0	**	-	●	○	-	✓				
BIAŁE	60°C	☼ - 90°C	1400	✓	9,0	6,0	2:45	● (90°)	●	○	✓	-				
BAWEŁNA (2)	40°C	☼ - 60°C	1400	✓	9,0	6,0	3:55	-	●	○	✓	✓				
ECO 40-60 (1) (PRANIE)	40°C	40°C	1351	✓	9,0	6,0	3:48	-	●	○	✓	✓				
			1351	✓	4,9		2:54	-	●	○	✓	✓				
			1351	✓	2,5		2:30	-	●	○	✓	✓				
DELIKATNE	30°C	☼ - 30°C	600 (****)	✓	1,0	1,0	**	-	●	○	-	✓				
SYNTETYCZNE (3)	40°C	☼ - 60°C	1200	✓	4,0	4,0	2:55	-	●	○	✓	✓				
ODŚWIEŻANIE PARĄ	-	-	-	-	2,0	-	**	-	-	-	-	-				
WIROWANIE & ODPOMPOWANIE *	-	-	1400	✓	9,0	6,0	**	-	-	-	-	-				
PŁUKANIE I WIROWANIE	-	-	1400	✓	9,0	6,0	**	-	-	○	-	-				
SZYBKI 30'	30°C	☼ - 30°C	1200 (****)	-	4,5	-	0:30	-	●	○	-	✓				
20°C	20°C	☼ - 20°C	1400	✓	9,0	6,0	1:50	-	●	○	-	✓				
WEŁNA	40°C	☼ - 40°C	800	✓	2,0	2,0	**	-	●	○	-	✓				
PRANIE I SUSZENIE W W 45'	30°C	30°C	1400	✓	1,0	1,0	**	-	●	○	-	✓				
PRANIE I SUSZENIE W W 90'	30°C	30°C	1200	✓	2,0	2,0	**	-	●	○	-	✓				
ECO 40-60 (4) (PRANIE&SUSZENIE)	40°C	40°C	1351	✓	6,0	6,0	10:15	-	●	○	✓	✓				
			1351	✓	3,0	3,0	5:55	-	●	○	✓	✓				

✓ Do wyboru/opcjonalne - Brak wyboru/możliwości zastosowania ● Wymagana ilość ○ Opcjonalna ilość

6th Sense - technologia czujnika dostosowuje parametry wody, energii i czas trwania programu do objętości prania.

Przy programach prania z temperaturą powyżej 50°C zalecamy użycie proszku do prania zamiast płynu i postępowanie zgodnie z instrukcjami podanymi na opakowaniu detergentu.

* Aby jedynie opróżnić pralko-suszarkę należy wybrać program i ustawić prędkość wirowania na 0.

** Możliwa jest kontrola czasu trwania programów na wyświetlaczu.

*** Po zakończeniu programu i odwirowaniu z maksymalną dostępną prędkością wirowania, w domyślnym ustawieniu programu.

**** Wyświetlacz pokaże sugerowaną prędkość wirowania jako wartość domyślną.

Czas trwania cyklu wskazany na wyświetlaczu lub w instrukcji jest czasem oszacowanym dla standardowych warunków. Rzeczywisty czas trwania cyklu może się zmieniać w zależności od wielu czynników, takich jak temperatura i ciśnienie wody na wlocie, temperatura otoczenia, ilość środka piorącego, ilość i rodzaj pranej odzieży, wyważenie ładunku, wybrane opcje dodatkowe. Podane wartości dla programów innych niż Eco 40-60 mają charakter jedynie orientacyjny.

1) Eco 40-60 (Pranie) - Cykl prania próbnego zgodny z rozporządzeniem UE Ecodesign 2019/2014. To najwydajniejszy pod względem zużycia wody i energii program do prania normalnie zabrudzonych rzeczy z bawełny.

Uwaga: wartości wirowania pokazane na wyświetlaczu mogą się nieznacznie różnić od wartości podanych w tabeli.

4) Eco 40-60 (Pranie&Suszenie) - Cykl suszenia próbnego zgodny z rozporządzeniem UE Ecodesign 2019/2014. Aby uzyskać dostęp do cyklu „pranie i suszenie”, wybierz program prania „Eco 40-60” i ustaw opcję na poziomie . Najwydajniejszy pod względem zużycia wody i energii program do prania i suszenia normalnie zabrudzonych wyrobów bawełnianych. Po zakończeniu cyklu odzież może być natychmiast umieszczona w szafie.

Dla wszystkich ośrodków badawczych:

2) Program bawełna, długość: ustawić program na temperaturę 40°C.

3) Program syntetyczny, długość: ustawić program na temperaturę 40°C..

PROGRAMY

Postępować zgodnie z zaleceniami podanymi na metkach odzieży.

MIESZANE

do prania lekko lub normalnie zabrudzonych wytrzymałych tkanin z bawełny, lnu, włókien syntetycznych i mieszanych.

BIAŁE

Normalnie lub mocno zabrudzone pranie z wytrzymałej bawełny i lnu, np. ręczniki, bielizna, obrusy, itp. Tylko wtedy, gdy wybrana zostanie temperatura 90° C, cykl rozpoczyna się od fazy prania wstępnego, przed fazą prania zasadniczego. W tym przypadku zaleca się dodanie detergentu zarówno do przegródki szuflady przeznaczonej do prania wstępnego, jak i zasadniczego.

BAWEŁNA

do prania normalnie lub mocno zabrudzonych ręczników, bielizny, obrusów i pościeli, itp. z wytrzymałych tkanin bawełnianych i lnianych.

ECO 40-60

do prania normalnie zabrudzonych ubrań bawełnianych z zaleceniami prania w temperaturze 40 °C lub 60 °C, łącznie w tym samym cyklu. Jest to standardowy program prania bawełny, najwydajniejszy pod względem zużycia wody i energii.

DELIKATNE

do prania tkanin szczególnie delikatnych. Przed praniem zaleca się przewrócenie ubrań na drugą stronę.

SYNTETYCZNE

do prania normalnie zabrudzonych tkanin z włókien syntetycznych (takich jak poliester, poliakryl, wiskoza itp.) lub mieszanek bawełny i włókien syntetycznych.

ODŚWIEŻANIE PARĄ

do odświeżenia ubrań, zneutralizowania nieprzyjemnych zapachów i zmiękczenia włókien poprzez doprowadzenie pary do wnętrza bębna. Po zakończeniu cyklu tkaniny będą wilgotne.

OPCJE I FUNKCJE

OPCJE wybierane bezpośrednio za pomocą odpowiedniego przycisku

! Jeżeli wybrana opcja nie jest kompatybilna z ustawionym programem, uruchomi się dźwięk ostrzegawczy a lampka sygnalizacyjna zamiga trzy razy. Opcja nie została wybrana.

FRESH CARE+ FRESHCARE+

Opcja ta, jeśli jest połączona z cyklami prania, zwiększa ich wydajność, generując parę wodną, która redukuje namnażanie w urządzeniu głównych źródeł nieprzyjemnych zapachów (wyłącznie do prania). Po fazie parowej, maszyna wykonuje cykl delikatny, podczas którego następują powolne obroty bębna. Gdy opcja FRESHCARE+ jest przypisana do cykli suszenia, chroni przed powstawaniem zagniecień trudnych do rozprasowania, dzięki powolnym obrotom bębna. Cykl FRESHCARE+ rozpoczyna się po zakończeniu prania lub suszenia i jego czas trwania wynosi maksymalnie 6 godzin; może być on przerwany w każdej chwili, naciskając jakkolwiek przycisk na panelu sterowania lub przekręcając pokrętkę. Odczekać około 5 minut przed otwarciem drzwiczek.

WIROWANIE & ODPOMPOWANIE

odwirowuje ładunek i wypompowuje wodę. Do ubrań z wytrzymałych tkanin.

PŁUKANIE & WIROWANIE

płukanie a następnie wirowanie. Do ubrań z wytrzymałych tkanin.

SZYBKI 30'

do szybkiego prania lekko zabrudzonych tkanin: ten cykl trwa tylko 30 minut, pozwalając na zaoszczędzenie energii. Maksymalny ładunek 4,5 kg.

20°C

do prania lekko zabrudzonych ubrań bawełnianych w temperaturze 20 °C.

WEŁNA

Przy użyciu programu „Wełna” można prać wszystkie ubrania z wełny, nawet jeśli są opatrzone etykietą „tylko pranie ręczne”. W celu osiągnięcia optymalnych wyników, należy stosować specjalne detergenty i nie przekraczać maksymalnej ładowności w kg.

PRANIE I SUSZENIE 45'

do szybkiego prania i suszenia lekko zabrudzonych tkanin bawełnianych i syntetycznych. W tym cyklu pierze się i suszy ładunek o wadze do 1 kg w zaledwie 45 minut.





PRANIE I SUSZENIE 90'

do szybkiego prania i suszenia zabrudzonych tkanin bawełnianych i syntetycznych. W tym cyklu pierze się i suszy ładunek o wadze do 2 kg w zaledwie 90 minut.

OPÓŹNIENIE STARTU

Aby opóźnić rozpoczęcie wybranego programu, przyciskiem należy ustawić odpowiedni czas opóźnienia. Gdy funkcja jest włączona, na wyświetlaczu świeci się symbol . W celu anulowania opóźnienia, należy ponownie nacisnąć przycisk aż na wyświetlaczu pojawi się wartość „0”.

BLOKADA PRZYCISKU

W celu zablokowania panelu sterowania należy nacisnąć i przytrzymać przycisk  przez około 3 sekundy. Na wyświetlaczu pojawi się symbol  wskazujący, że panel sterowania jest zablokowany (z wyjątkiem przycisku ). Zapobiega to niezamierzonym zmianom programów, a w szczególności zmienianiu ustawień przez dzieci. W przypadku próby użycia panelu kontrolnego przy włączonej blokadzie, na wyświetlaczu miga symbol . Aby odblokować panel sterowania należy nacisnąć i przytrzymać przycisk  przez około 3 sekundy.

Dokumentację regulacyjną, standardową dokumentację, dokumentację na temat zamawiania części zamiennych i inne informacje o produkcie można uzyskać:

- Korzystanie z kodu QR w urządzeniu
- Odwiedzając naszą stronę **docs.whirlpool.eu/docs** i **parts-selfservice.whirlpool.com**
- Można alternatywnie **skontaktować się z naszym Działem Obsługi Posprzedażnej** (numer telefonu został podany w biuletynie dotyczącym gwarancji). Kontaktując się z Działem Obsługi Posprzedażnej, prosimy o podanie kodów umieszczonych na tabliczce znamionowej produktu.

W celu uzyskania informacji dotyczących naprawy i konserwacji, należy odwiedzić witrynę www.whirlpool.eu. Więcej informacji na temat danego modelu można znaleźć na stronie <https://eprel.ec.europa.eu/>, która jest oficjalną bazą danych produktów EU EPREL. Po wybraniu kategorii produktu należy wprowadzić identyfikator modelu produktu. Identyfikator modelu składa się z liter i cyfr i można go znaleźć na tabliczce identyfikacyjnej jako Mod. (patrz obrazek po prawej).

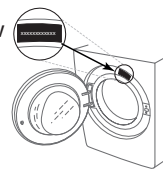

®/TM/© 2024 Whirlpool. Wyprodukowano na licencji.



Whirlpool®

CZYSZCZENIE & KONSERWACJA

**W celu dokonania czyszczenia i konserwacji, wyłączyć pralkę i wyjąć wtyczkę z kontaktu.
Nie czyścić pralki przy użyciu płynów łatwopalnych.**

CZYSZCZENIE ZEWNĘTRZNEJ POWIERZCHNI PRAŁKI

Do czyszczenia wnętrza używać miękkiej, wilgotnej szmatki.

Do czyszczenia panelu sterowania nie używać środków do czyszczenia szkła lub środków ogólnego przeznaczenia czy proszku do szorowania itp. – mogą one uszkodzić napisy.

SPRAWDZANIE WĘŻA DOPROWADZAJĄCEGO WODĘ

Regularnie sprawdzać stan węża doprowadzającego wodę pod kątem łamliwości i pęknięć. W razie uszkodzenia wymienić go na nowy, dostępny w naszym dziale obsługi posprzedażnej lub u wyspecjalizowanego sprzedawcy. W zależności od typu węża:

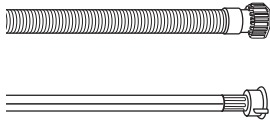

Jeśli wąż dopływowy ma przezroczystą powłokę, należy okresowo sprawdzać, czy kolor nie jest zmieniony miejscowo. Jeśli tak się dzieje, może to oznaczać, że wąż jest nieszczelny i należy go wymienić.

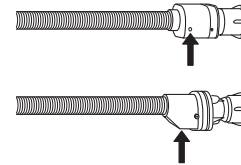

W przypadku węża odcinającego wodę: sprawdzić małe okienko inspekcyjne zaworu bezpieczeństwa (patrz strzałka). Jeśli jest czerwony, uruchomiła się funkcja zatrzymania wody i należy wymienić wąż na nowy. Aby odłączyć wąż, nacisnąć przycisk zwalniający (o ile występuje) i odkręcić wąż.

CZYSZCZENIE FILTRÓW WĘŻA DOPROWADZAJĄCEGO WODĘ

1. Zamknąć kurek wody i odkręcić wąż doprowadzający wodę.

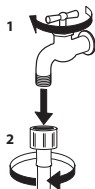

2. Dokładnie wyczyścić filtr siatkowy na końcu węża przy użyciu drobnej szczoteczki.

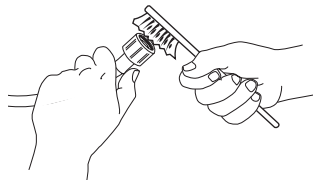

3. Ręcznie odkręcić wąż dopływowy z tyłu pralki. Przy użyciu kombinerek wyjąć filtr siatkowy z zaworu znajdującego się z tyłu pralki i go wyczyścić.

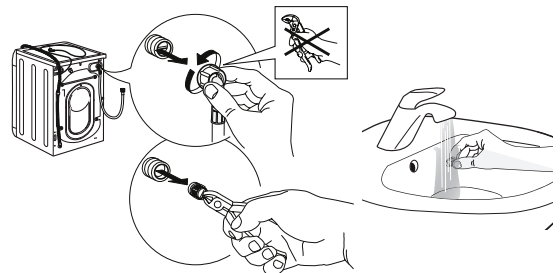

4. Włożyć filtr siatkowy w odpowiednie miejsce. Ponownie podłączyć wąż doprowadzający wodę do kranu i pralki. Nie podłączać węża za pomocą narzędzia. Odkręcić kran i sprawdzić, czy wszystkie połączenia są szczelne.

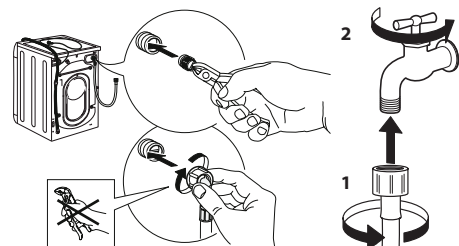

CZYSZCZENIE SZUFLADY NA DETERGENT

Wyjąć dozownik, podnosząc go i wysuwając (patrz rysunek).

Umyć szufladę pod bieżącą wodą; procedura ta powinna być stosowana regularnie.

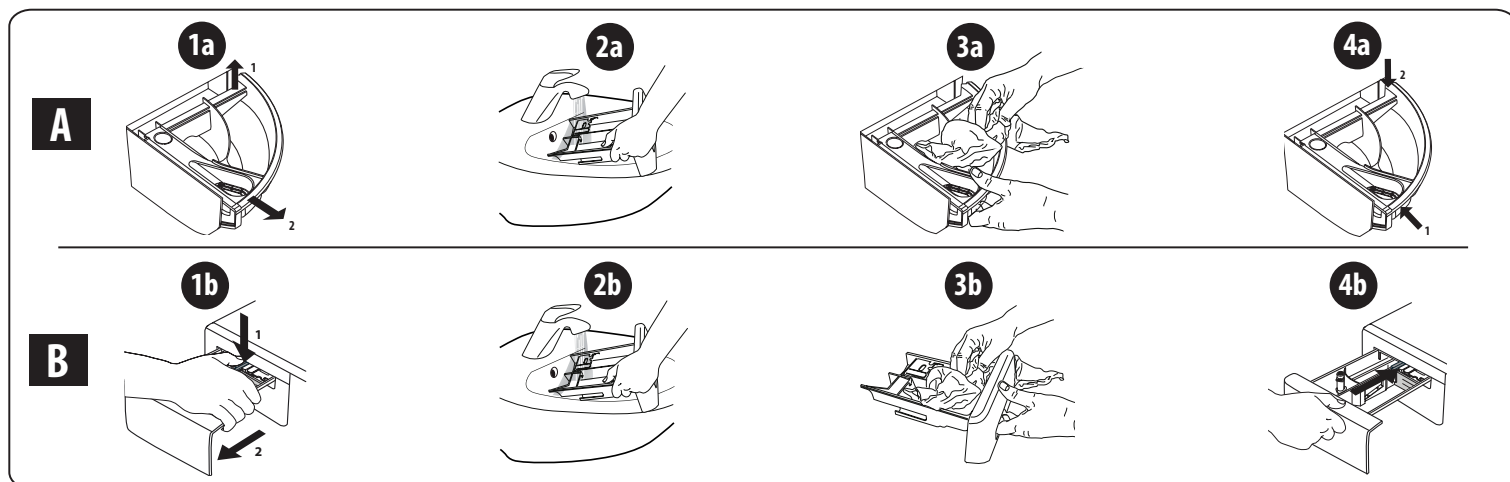

CZYSZCZENIE FILTRA WODY/SPUSZCZANIE POZOSTAŁEJ WODY

Przed rozpoczęciem czyszczenia filtra wody lub spuszczeniem pozostałej wody należy wyłączyć pralkę i odłączyć ją od zasilania sieciowego. W przypadku używania programu prania z gorącą wodą, przed spuszczeniem wody należy odczekać, aż woda się schłodzi.

Filtr wody należy czyścić regularnie co 3 miesiące, aby uniknąć sytuacji, w której woda nie spływa z powodu zatkania filtra. Jeśli odpływ wody jest utrudniony, na wyświetlaczu pojawi się komunikat, że filtr wody może być zapchany.

1. Zdjąć panel boczny: za pomocą śrubokręta wykonać czynności wskazane na poniższym rysunku.

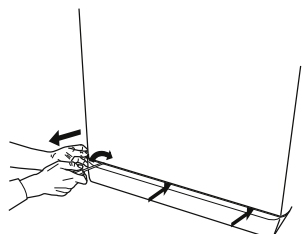

2. Pojemnik na spuszczoną wodę: umieścić niski i szeroki pojemnik pod filtrem wody w celu zebrania pozostałej wody.

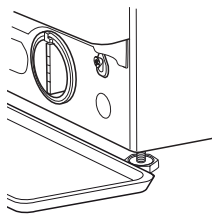

3. Spuścić wodę: powoli obracać filtr w kierunku przeciwnym do ruchu wskazówek zegara, aż do wypłynięcia całej wody. Umożliwić wypłynięcie wody bez wyjmowania filtra. Gdy pojemnik jest pełny, zamknąć filtr wody, obracając go zgodnie z ruchem wskazówek zegara. Opróżnić pojemnik. W razie potrzeby powtarzać tę czynność dopóki nie zostanie spuszczonej cała woda.

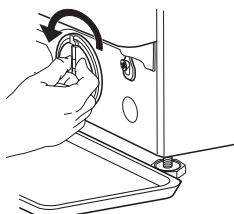

4. Usuwanie filtra: położyć bawełnianą szmatkę pod filtrem wody, aby wchłonęła niewielką ilość pozostałej wody. Następnie wyciągnąć filtr wody, przekręcając go w lewo.

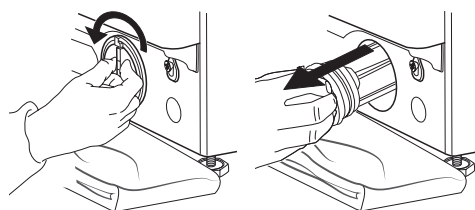

5. Oczyszczyć filtr wody: usunąć z niego pozostałości i umyć pod bieżącą wodą.

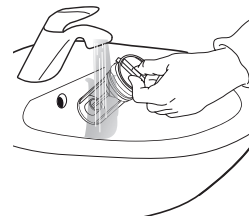

6. Włożyć filtr wody i ponownie zamontować cokoł: z powrotem zamontować filtr wody, przekręcając go w prawo. Upewnić się, że obrócił się do oporu. Uchwyt filtra musi być ustawiony pionowo. Aby sprawdzić szczelność filtra wody, można wlać około 1 litra wody do dozownika detergentu. Następnie zamontować cokoł.

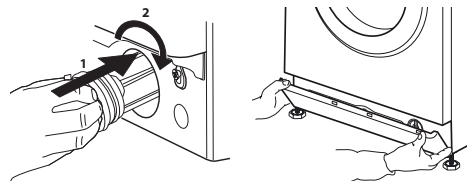

TRANSPORT I PRZENOSZENIE

Nigdy nie podnosić pralki trzymając ją za blat.

1. Odłączyć wtyczkę od gniazda elektrycznego i zamknąć kurek z wodą.
2. Upewnić się, że drzwiczki i dozownik są bezpiecznie zamknięte.
3. Odłączyć wąż dopływowy od kranu i wyjąć wąż spustowy z punktu opróżniania. Opróżnić całkowicie węże z resztek wody i przymocować tak, aby nie zostały uszkodzone podczas transportu.

4. Zamontować śruby transportowe. Postępować zgodnie z procedurą demontażu śrub transportowych opisaną w „Instrukcji instalacji”, wykonując ją w odwróconej kolejności.

Ważne: nie transportować pralki bez zamontowanych śrub transportowych.

DZIAŁ OBSŁUGI POSPRZEDAŻNEJ

PRZED SKONTAKTOWANIEM SIĘ Z OBSŁUGĄ POSPRZEDAŻNĄ

1. Sprawdzić, czy problem można rozwiązać samodzielnie, korzystając z zaleceń zamieszczonych w punkcie na temat **ROZWIĄZYWANIA PROBLEMÓW**

JEŚLI PO POWYŻSZEJ KONTROLI USTERKA WCIĄŻ WYSTĘPUJE, SKONTAKTOWAĆ SIĘ Z NAJBLIŻSZYM PUNKTEM OBSŁUGI POSPRZEDAŻNEJ

W celu uzyskania pomocy, należy zadzwonić na numer wskazany w instrukcji gwarancji.

Kontaktując się z naszym Działem Obsługi Posprzedażnej, zawsze wskazać:

- krótki opis usterki;
- typ i dokładny model urządzenia;

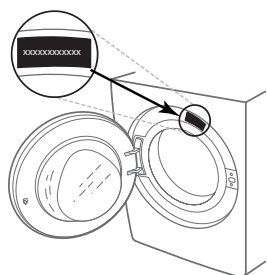

2. Wyłączyć i ponownie włączyć urządzenie, aby sprawdzić, czy usterka nadal występuje.

- numer serwisowy (numer po słowie Service na tabliczce znamionowej);

SERVICE 0000 000 00000



- pełny adres;
- numer telefonu.

W razie konieczności naprawy należy się skontaktować z autoryzowanym serwisem posprzedażnym (w celu zagwarantowania użycia oryginalnych części zamiennych i prawidłowego wykonania naprawy).



DĚKUJEME VÁM, ŽE JSTE SI ZAKOUPILI VÝROBEK
WHIRLPOOL.

Potřebujete-li širší podporu, zaregistrujte svůj spotřebič
na adrese www.whirlpool.eu/register

Před použitím spotřebiče si důkladně
prostudujte *Průvodce zdravím &
bezpečností a instalace.*



Převozní šrouby je třeba před
použitím spotřebiče odstranit.

Podrobnější pokyny k jejich odstranění
najdete v *Průvodce zdravím & bezpečností a
instalace.*

POPIS PRODUKTU

SPOTŘEBIČ

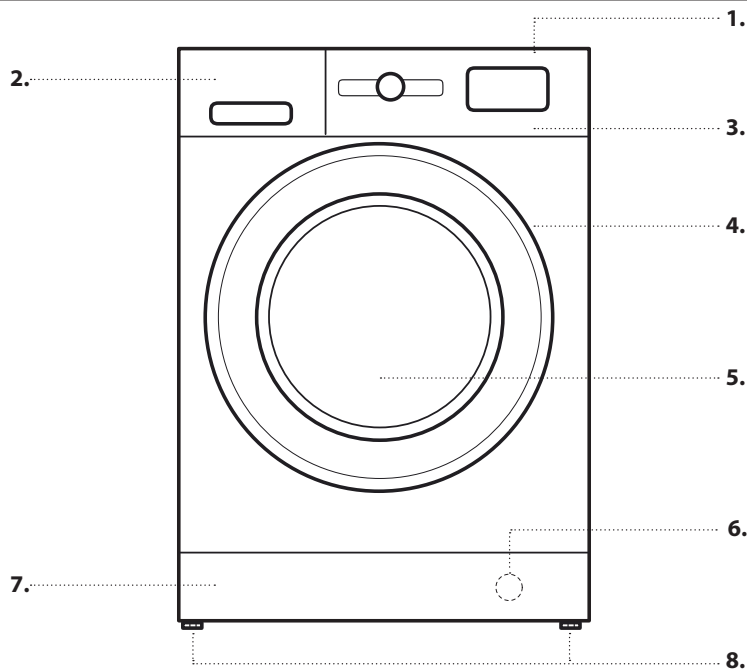

1. Poslední
2. Dávkovač pracího prostředku
3. Ovládací panel
4. Držadlo víka
5. Dveře
6. Vodní filtr – za krycím panelem
7. Snímatelný spodní panel
8. Nastavitelné nožičky (2)

OVLÁDACÍ PANEĽ

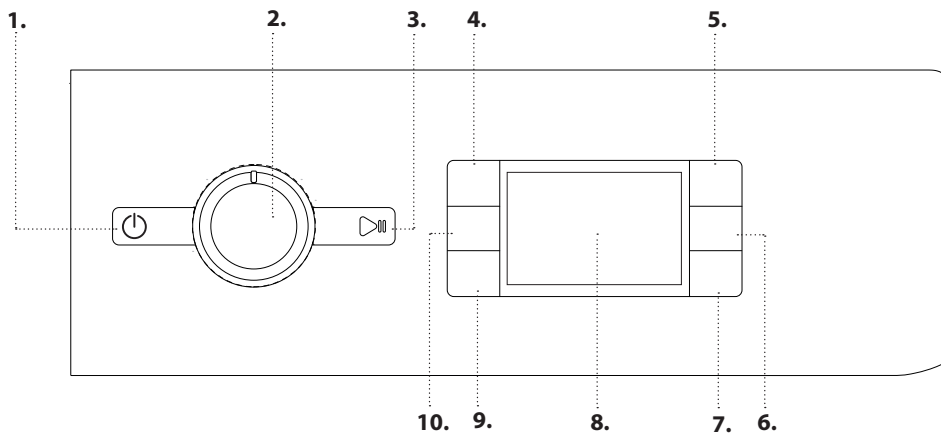

1. Tlačítko Zapnuto/Vypnuto
2. Voliče programů
3. Tlačítko Start/pauza
4. Tlačítko teploty
5. Tlačítko FreshCare+
6. Tlačítko Pouze sušit / Zámek tlačítek
7. Tlačítko Režim sušení
8. Displej
9. Tlačítko Odložený start
10. Tlačítko Odstředování

DÁVKOVAČ PRACÍHO PROSTŘEDKU

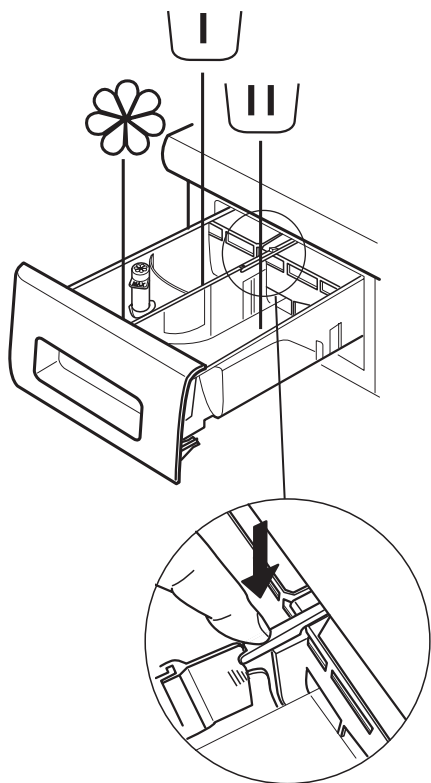

Příhrádka pro předpírku

- Prací prostředek pro předpírku



Zásobník pro hlavní praní

- Prací prostředek pro hlavní praní
- Odstraňovač skvrn
- Změkčovač vody



Zásobník pro aviváž

- Změkčovač
- Tekutý škrob

Do zásobníku nalijte aviváž nebo roztok škrobu. Nepřekračujte přitom maximální úroveň (max).

Uvolňovací tlačítko

(stisknutím uvolníte zásuvku pro čištění).

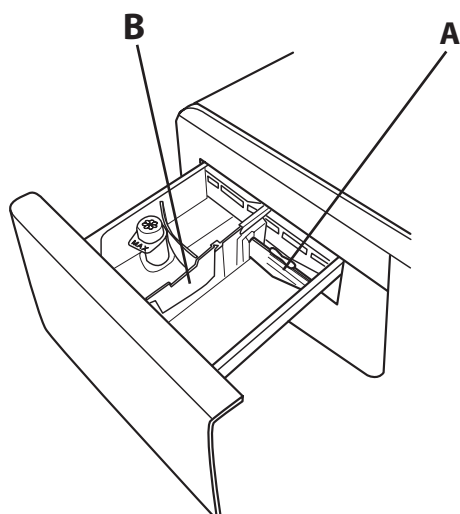

Při praní s tekutým pracím prostředkem využijte raději zásobník **A** – zaručíte tak správné dávkování pracího prostředku (tento zásobník se nachází v sáčku s návodem k použití). Používáte-li prací prostředek v prášku, přesuňte zásobník do části označené **B**.

PŘED PRVNÍM POUŽITÍM

Informace o výběru a spuštění programu naleznete v části **BĚŽNÉ POUŽÍVÁNÍ**.

PRVNÍ SPUŠTĚNÍ PROGRAMU



Odstraňte případné úlomky zbylé z výroby:

1. Zvolte program  při teplotě 60 °C.
2. Přidejte malé množství pracího prostředku (maximálně 1/3 množství doporučeného výrobcem pro lehce zašpiněné prádlo) do zásobníku pro hlavní praní dávkovače pracího prostředku.
3. Spusťte program **bez plnění pračky** (s prázdným bubnem).



BĚŽNÉ POUŽÍVÁNÍ

1. VKLÁDÁNÍ PRÁDLA.

- Prádlo připravte podle doporučení v části „RADY A TIPY“. - Otevřete dvířka a vložte prádlo do bubny. Nepřekračujte přitom maximální náplň uvedenou v *Tabulka programů*. 
- Zavřete dvířka a zatlačte na ně, aby západka se slyšitelným cvaknutím zaskočila. Zkontrolujte, zda mezi sklem a gumovým těsněním nezůstalo zachycené žádné prádlo. 

2. OTEVŘETE PŘÍVOD VODY

- Ověřte, zda je pračka připojena k elektrické síti a k rozvodu vody. Otevřete přívod vody. 

3. ZAPNUTÍ PRAČKY SE SUŠIČKOU.

- Stiskněte tlačítko ; kontrolka  pomalu bliká.



4. VÝBĚR PROGRAMU A UŽIVATELSKÁ ÚPRAVA CYKLU.

U zařízení jsou možné následující funkce:

- Pouze praní
- Praní a sušení
- Pouze sušení

Pouze praní

Vyberte požadovaný program pomocí VOLIČE PROGRAMŮ. Délka pracího cyklu se zobrazí na displeji. Pračka se sušičkou automaticky zobrazí maximální teplotu a otáčky při odstředování, které jsou pro zvolený program možné. Případně příslušnými tlačítky upravte nastavení teploty anebo otáček při odstředování.

- Opakovaným stisknutím tlačítka  můžete postupně procházet nižší teploty, až se na displeji zobrazí symbol praní ve studené vodě („-“).
- Opakovaným stisknutím tlačítka  můžete postupně procházet nižší otáčky odstředování až se na displeji zobrazí symbol vypnutí odstředování („0“).
Dalším stisknutím tlačítka dojde k nastavení nejvyšší možné hodnoty.

Vyberte případné požadované možnosti (je-li potřeba).

- Stisknutím tlačítka zvolte možnost; příslušné tlačítko se rozsvítí.
- Možnost zrušíte opětovným stisknutím tlačítka; tlačítko zhasne.

! Není-li zvolená možnost u nastaveného programu možná, zazní výstražný tón a kontrolka třikrát zabliká. Možnost nebude vybrána.

Praní a sušení

Chcete-li, aby prádlo bylo vypráno a usušeno bez přerušení mezi oběma cykly, zkontrolujte, zda hmotnost prádla nepřekračuje maximální povolenou hodnotu pro sušení u zvoleného programu (viz sloupec „Maximální náplň na jeden cyklus sušení“ v *Tabulka programů*).

- Při výběru programu a jeho případné úpravě postupujte podle pokynů v odstavci „Pouze praní“.
- Stiskem  zvolte požadovaný režim sušení. K dispozici jsou dva režimy sušení: automatické nebo s časovačem.

- Automatické sušení s možností volby úrovně:

V automatickém režimu pračka se sušičkou prádlo suší tak dlouho, dokud nebude dosaženo požadované úrovně vysušení. Jedním stiskem tlačítka  dojde k výběru nejvyšší míry vysušení pro zvolený program. Opětovným stisknutím tlačítka úroveň vysušení snížíte.



K dispozici jsou následující úrovně:

Sušení k uložení : prádlo je zcela suché a připravené k uložení do skříně.

Sušení k vyvěšení : prádlo je ponecháno mírně vlhké, čímž se minimalizuje možnost pomačkání. K úplnému dosušení je prádlo třeba vyvěsit.

Sušení k žehlení : prádlo je ponecháno mírně vlhké, čímž se usnadní jeho žehlení.



- Režim sušení s časovačem:

Opakovaným stiskem tlačítka  nastavte režim sušení. Poté, co projdete všemi automatickými úrovněmi sušení, stiskněte tlačítko , dokud se nezobrazí požadovaný čas. Lze nastavit hodnoty v rozmezí 30 až 210 minut.

Perete-li náplň přesahující maximální povolené množství pro sušení (viz sloupec „Maximální náplň na jeden cyklus sušení“ v *Tabulka programů*), vyjměte po dokončení pracího cyklu a před začátkem sušení z bubny část prádla. Postupujte následujícím způsobem:



- Při výběru programu a jeho případné úpravě postupujte podle pokynů v odstavci „Pouze praní“.
- Nezahrnovat cyklus sušení.
- Po dokončení pracího cyklu otevřete dvířka a vyjměte část věcí, čímž snížíte náplň. Nyní se držte pokynů v části „Pouze sušení“.

Poznámka: Před otevřením dvířek po dokončení sušení nechte vždy prádlo vychladnout.

Pokud používáte dva přednastavené cykly  a , není třeba vybírat a zapínat cyklus sušení.

Pouze sušení

Tato funkce slouží pouze k vysušení mokrého prádla vypraného předtím v pračce nebo v ruce.

- Zvolte vhodný program pro prádlo, které chcete sušit, (např. Bavlna, chcete-li sušit mokré bavlněné prádlo).
- Chcete-li pouze sušit prádlo bez jeho praní, stiskněte tlačítko .
- Stiskem  zvolte požadovaný režim sušení. K dispozici jsou dva režimy sušení: automatické nebo s časovačem.

-Automatické sušení s možností volby úrovně:

V automatickém režimu pračka se sušičkou prádlo suší tak dlouho, dokud nebude dosaženo požadované úrovně vysušení. Jedním stiskem tlačítka  dojde k výběru nejvyšší míry vysušení pro zvolený program. Opětovným stisknutím tlačítka úroveň vysušení snížíte.



K dispozici jsou následující úrovně:

Sušení k uložení : prádlo je zcela suché a připravené k uložení do skříně.

Sušení k vyvěšení : prádlo je ponecháno mírně vlhké, čímž se minimalizuje možnost pomačkání. K úplnému dosušení je prádlo třeba vyvěsit.

Sušení k žehlení : prádlo je ponecháno mírně vlhké, čímž se usnadní jeho žehlení.

- Režim sušení s časovačem:

Opakovaným stiskem tlačítka  nastavte režim sušení. Poté, co projdete všemi automatickými úrovněmi sušení, tiskněte tlačítko , dokud se nezobrazí požadovaný čas. Lze nastavit hodnoty v rozmezí 30 až 210 minut.



Poznámka: před otevřením dvířek po dokončení sušení nechte vždy prádlo vychladnout.

5. SPRÁVNÉ DÁVKOVÁNÍ PRACÍHO PROSTŘEDKU. Vysuňte zásobník a nasypte prací prostředek do příslušných přihrádek, jak je popsáno v části „Dávkač Pracího Prostředku“. Toto je nutno učinit jediné tehdy, pokud používáte program „pouze praní“ nebo „praní a sušení“.

6. ODLOŽENÝ START PROGRAMU. K nastavení odloženého startu programu viz část „Možnosti a Funkce“.

7. SPUŠTĚNÍ PROGRAMU.

Stiskněte tlačítko „START/PAUZA“ .

Stroj zamkne dveře (symbol  je VYP) a válec se začne otáčet; dveře se odemknou ( symbol je ZAP) a poté se znovu zamknou (symbol  je VYP) jako přípravná fáze každého pracího cyklu. Zvuk „zacvaknutí“ je součástí mechanismu zamykání dveří. Voda vstoupí do bubnu a zahájí fázi praní, jakmile jsou dveře uzamčeny.

Chcete-li změnit program v průběhu pracího cyklu, stiskněte tlačítko START/PAUZA, čímž pračku se sušičkou zastavíte (kontrolka START/ PAUZA krátce žlutě zabliká); následně zvolte požadovaný cyklus a stiskněte znovu tlačítko START/PAUZA. Chcete-li otevřít dvířka během pracího cyklu, stiskněte tlačítko START/PAUZA; dvířka lze otevřít, pokud svítí symbol . Opětovným stisknutím tlačítka obnovíte chod programu od místa jeho přerušení.

8. ZRUŠENÍ BĚŽÍCÍHO PROGRAMU (JE-LI NUTNÉ)



Stiskněte a přidržte tlačítko , dokud se pračka se sušičkou nezastaví.

Pokud je hladina vody v pračce a její teplota dostatečně nízká, zámek dveří se odemkne a dveře lze otevřít.

Je-li v bubnu voda, zůstanou dvířka zamknutá. Chcete-li dvířka odemknout, zapněte pračku se sušičkou, zvolte program  a následně funkci odstředění vypnete tím, že nastavíte rychlost na 0. Voda se vypustí a na konci programu se odblokují dvířka.

9. VYPNUTÍ PRAČKY SE SUŠIČKOU NA KONCI PROGRAMU.

Po skončení programu se na displeji zobrazí „END“. Jakmile se rozsvítí symbol  lze otevřít dvířka. Ověřte, zda se rozsvítil symbol odemčení dveří, otevřete je a vyjměte prádlo.

Stisknutím tlačítka  pračku se sušičkou vypnete. Pro úsporu elektrické energie se pračka se sušičkou, není-li vypnuta ručně tlačítkem , vypne automaticky po uplynutí cca 10 minut od skončení programu.

Dvířka nechejte pootevřená, aby vnitřek pračky mohl vysychat.

RADY A TIPY

Prádlo rozřídte podle

Druhu látky / symbolu údržby na visačce (bavlna, smíšená vlákna, syntetické materiály, vlna, ruční práni). Barvy (oddělte barevné a bílé kusy prádla, nové barevné prádlo perte zvlášť). Jemnosti prádla (perte malé kousky – např. nylonové punčochy – a prádlo s háčky – jako podprsenky – v látkovém sáčku nebo povlaku na polštář se zipem).

Vyprázdněte všechny kapsy

Předměty, jako mince nebo zapalovače, mohou poškodit prádlo i buben.

Dodržujte doporučení pro dávkování / aditiva

Optimalizuje výsledek vyčištění, zamezuje dráždění z důvodu zbytků přebytečného pracího prostředku v prádle a šetří peníze díky zamezení nadbytečného pracího prostředku.

Používejte nízkou teplotu a delší trvání

Nejúčinnější programy ve smyslu spotřeby energie jsou obecně ty, které probíhají při nižších teplotách a trvají déle.

Dodržujte míru naplnění

Plňte svou pračku do kapacity uvedené v „TABULCE PROGRAMŮ“, abyste šetřili vodu a energii.





Hluk a obsah zbylé vlhkosti

Jsou ovlivněny otáčkami odstředování: čím vyšší jsou otáčky ve fázi odstředování, tím větší je hluk a tím nižší je obsah zbylé vlhkosti.

PRAČÍ SYMBOLY

NA ETIKETÁCH PRÁDLA

Údaj uvnitř symbolu vaničky udává maximální teplotu vody pro praní příslušného kusu.

-  Normální mechanické působení
-  Omezené mechanické působení
-  Značně omezené mechanické působení
-  Praní pouze ruční
-  Výrobek se nesmí prát

ČIŠTĚNÍ A ÚDRŽBA

Před prováděním jakéhokoli čištění a údržby pračku vypněte a odpojte z elektrické sítě. K čištění PRAČKY SE SUŠIČKOU nepoužívejte hořlavé kapaliny. Pračku pravidelně čistěte a zajistěte její údržbu (nejméně čtyřikrát ročně).

Čištění PRAČKY SE SUŠIČKOU zvenčí

K čištění vnější strany PRAČKY SE SUŠIČKOU používejte měkkou vlhkou látku. K čištění ovládacího panelu nepoužívejte čističe na sklo nebo univerzální čističe ani tekuté čisticí prášky apod. – tyto přípravky by mohly poškodit nápisy.

Kontrola hadice pro přívod vody

Pravidelně kontrolujte, zda přívodní hadice nepuchří nebo nepraská. Je-li poškozená, vyměňte ji za novou, kterou získáte v našem servisním středisku nebo u specializovaného prodejce. Podle typu hadice: Má-li přívodní hadice průhledný potah, kontrolujte pravidelně, zda barva na některých místech netmavne. Pokud ano, může to znamenat, že z hadice uniká voda a je třeba ji vyměnit

Čištění vodního filtru / vypouštění zbylé vody

Pokud jste použili program pro praní na vysokou teplotu, před vypuštěním vody vyčkejte, dokud voda nevychladne. Vodní filtr čistěte pravidelně, předejdete tak situaci, kdy v důsledku jeho ucpání nemůže voda po praní odtékat.

Pomocí šroubováku odstraňte sokl: jednu stranu soklu zatlačte rukou směrem dolů, poté zatlačte šroubovákem do mezery mezi soklem a předním panelem, čímž sokl otevřete. Umístěte pod vodní filtr širokou nízkou nádobu na odtékající vodu. Opatrně otáčejte filtrem proti směru hodinových ručiček, dokud nezačne vytékat voda. Nechte vodu odtékat a nevyndávejte filtr. Když se nádoba naplní, uzavřete filtr otáčením ve směru hodinových ručiček. Vyprázdněte nádobu. Tento postup opakujte, dokud nebude pračka prázdná. Pod vodní filtr rozložte dobře savou bavlněnou látku. Následně otáčením proti směru chodu hodinových ručiček vodní filtr vyjměte. Vodní filtr vyčistěte:

odstraňte usazeniny z vodního filtru pod tekoucí vodou. Vraťte filtr na své místo a osadte sokl: Vložte filtr na své místo pomocí otáčení ve směru hodinových ručiček. Utáhněte jej co nejvíce; držadlo filtru musí být ve svislé poloze. Chcete-li ověřit těsnost filtru, nalijte do zásobníku pracího prostředku jeden litr vody. Následně osadte sokl.

Čištění zásobníku pracího prostředku

Stlačením uvolňovacího tlačítka při souběžném tahu směrem ven vyjměte zásobník pracího prostředku. Vyjměte vložku ze zásobníku pracího prostředku i ze zásobníku aviváže. Všechny části umyjte pod tekoucí vodou a odstraňte z nich veškeré usazené zbytky. Všechny části osušte měkkým hadříkem. Vložte zásobník pracího prostředku na své místo a zatlačte jej dovnitř.

ÚSPORA ENERGIE A OCHRANA ŽIVOTNÍHO PROSTŘEDÍ

- Dodržování místních omezení uvedených v tabulce programů vede k optimální spotřebě energie, vody a pracího prostředku a zkracuje prací časy.
- Nepřekračujte množství pracího prostředku doporučené jeho výrobcem.
- Šetřete energii používáním pracího programu 60 °C místo 90 °C, nebo pracího programu 40 °C místo 60 °C. Doporučujeme použití programu  pro bavlněné prádlo. Tento program sice trvá déle, ale šetří energii.
- Chcete-li při praní a sušení šetřit energii a čas, zvolte nejvyšší rychlost odstředování pro daný program, čímž snížíte množství zbytkové vody v prádle na konci pracího cyklu.

TABULKA PROGRAMŮ

Max. naplnění 9 kg Spotřeba energie ve vypnutém stavu je 0,5 W / v zapnutém stavu 8 W								Prací prostředky a přísady			Doporučený prací prostředek		Zbytková vlhkost % (***)	Spotřeba energie kWh	Celkové množství vody v l	Teplota prádla °C
Program	Teploty		Max. rychlost odstředování (ot/min)	Sušení	Maximální náplň na jeden prací cyklus (kg)	Maximální náplň na jeden cyklus sušení (kg)	Trvání (h : m)	Předpírka	Hlavní	Změkčovač	Prášek	Zkapalněný				
	Nastavení	Rozpětí														
								U	U	⊗						
SMÍŠENÁ	40°C	❄ - 40°C	1000	✓	9,0	6,0	**	-	●	○	-	✓	-	-	-	-
BÍLÉ PRÁDLO	60°C	❄ - 90°C	1400	✓	9,0	6,0	2:45	● (90°)	●	○	✓	-	49	0,900	90	55
BAVLNA (2)	40°C	❄ - 60°C	1400	✓	9,0	6,0	3:55	-	●	○	✓	✓	49	1,400	105	45
ECO 40-60 (1) (PRÁNÍ)	40 °C	40 °C	1351	✓	9,0	6,0	3:48	-	●	○	✓	✓	53	0,635	65	30
			1351	✓	4,9		2:54	-	●	○	✓	✓	53	0,375	50	27
			1351	✓	2,5		2:30	-	●	○	✓	✓	53	0,205	37	23
JEMNÉ PRÁDLO	30°C	❄ - 30°C	600 (****)	✓	1,0	1,0	**	-	●	○	-	✓	-	-	-	-
SYNTETIKA (3)	40 °C	❄ - 60°C	1200	✓	4,0	4,0	2:55	-	●	○	✓	✓	35	0,100	55	43
OSVĚŽENÍ PÁROU	-	-	-	-	2,0	-	**	-	-	-	-	-	-	-	-	-
Odstředování + vypuštění vody *	-	-	1400	✓	9,0	6,0	**	-	-	-	-	-	-	-	-	-
MÁCHÁNÍ + Odstředování	-	-	1400	✓	9,0	6,0	**	-	-	○	-	-	-	-	-	-
RYCHLÉ 30'	30°C	❄ - 30°C	1200 (****)	-	4,5	-	0:30	-	●	○	-	✓	71	0,200	45	27
20°C	20°C	❄ - 20°C	1400	✓	9,0	6,0	1:50	-	●	○	-	✓	49	0,160	90	22
VLNA	40 °C	❄ - 40°C	800	✓	2,0	2,0	**	-	●	○	-	✓	-	-	-	-
PRÁNÍ&SUŠENÍ 45'	30°C	30°C	1400	✓	1,0	1,0	**	-	●	○	-	✓	-	-	-	-
PRÁNÍ&SUŠENÍ 90'	30°C	30°C	1200	✓	2,0	2,0	**	-	●	○	-	✓	-	-	-	-
ECO 40-60 (4) (PRÁNÍ&SUŠENÍ)	40 °C	40 °C	1351	✓	6,0	6,0	10:15	-	●	○	✓	✓	0	3,174	55	24
			1351	✓	3,0	3,0	5:55	-	●	○	✓	✓	0	1,560	37	22

Volitelné - Nelze vybrat/použít ● Požadované množství ○ Volitelné množství

6th Sense – pomocí snímací technologie se množství vody, spotřeba energie a délka programu přizpůsobují stavu naplnění PRAČKY SE SUŠIČKOU.

Pro prací programy s teplotami nad 50 °C doporučujeme použít namísto tekutého raději sypký prací prostředek a dodržovat pokyny na obalu.

* Chcete-li pračku pouze vyprázdnit, vyberte program a nastavte rychlost odstředování na "0".

** Délka programu je zobrazena na displeji.

*** Po ukončení programu a odstředování na maximální volitelné otáčky, v základním nastavení programu.

**** Na displeji se zobrazí navrhovaná rychlost odstředování jako výchozí hodnota.

Tyto údaje se mohou ve vaší domácnosti lišit vzhledem k proměnlivým podmínkám, pokud jde o teplotu přívodní vody, její tlak apod. Údaje o přibližné délce programu se vztahují k základnímu nastavení programů bez voleb. Hodnoty uvedené pro jiné programy než Eco 40-60 jsou pouze orientační.

1) ECO 40-60 (Praní) - zkušební prací cyklus v souladu s nařízením EU Ecodesign2019/2014. Nejúčinnější program ve smyslu spotřeby energie a vody pro praní běžně zašpiněného bavlněného prádla.

Poznámka: hodnoty rychlostí otáček zobrazené na displeji se mohou mírně odlišovat od hodnot v tabulce.

4) ECO 40-60 (Praní a Sušení) - Zkušební cyklus praní a sušení v souladu s nařízením EU Ecodesign2019/2014. Ke spuštění cyklu „praní a sušení“ zvolte prací program „Eco 40-60“ a nastavte možnost „“ na „1“. Nejúčinnější program ve smyslu spotřeby energie a vody pro praní a sušení běžně zašpiněného bavlněného prádla. Na konci cyklu mohou být oděvy ihned uloženy do skříně.

Pro všechny zkušební ústavy

2) Dlouhý prací cyklus pro bavlněné prádlo: nastavte prací program a teplotu 40 °C.

3) Dlouhý program pro syntetiku: nastavte prací program a teplotu 40 °C.

PROGRAMY

Dodržujte pokyny uvedené na etiketách oblečení.

SMÍŠENÁ

pro praní mírně až středně zašpiněného odolného prádla z bavlny, lnu, syntetických vláken a smíšených vláken.

BÍLÉ PRÁDLA

Pro praní běžně až velmi zašpiněných ručníků, spodního prádla, ubrusů, povlečení atd. z odolné bavlny a lnu. Pouze v případě, kdy je teplota nastavená na 90 °C, je součástí pracího cyklu předpírka před hlavní fází praní. V takovém případě doporučujeme přidat prací prostředek jak do oddílu předpírky, tak hlavního praní.

BAVLNA

pro normálně až silně zašpiněné ručníky, spodní prádlo, ubrusy, ložní prádlo atp. vyrobené z odolné bavlny a lnu.

ECO 40-60

Pro praní běžně až středně zašpiněného bavlněného prádla s možností praní při 40 °C nebo 60 °C společně ve stejném cyklu. Toto je standardní program na bavlnu a neúčinnější ve smyslu spotřeby vody a energie.

JEMNÉ PRÁDLA

pro praní obzvláště jemných kusů oblečení. Před praním doporučujeme prádlo obrátit naruby.

SYNTETIKA

pro praní běžně až středně zašpiněného oblečení ze syntetických vláken (jako např. polyester, akryl, viskóza atp.) nebo směsi bavlny a syntetických vláken.

OSVĚŽENÍ PÁROU

Pro osvěžení prádla, neutralizaci nepříjemných pachů a uvolnění vláken pomocí vstříkovaní páry do bubnu. Oblečení bude na konci cyklu vlhké.

ODSTŘEDOVÁNÍ + VYPOUŠTĚNÍ VODY

odstředí náplň a následně vyčerpá vodu. Pro odolné oděvy.

MÁCHÁNÍ + ODSTŘEDOVÁNÍ

vymáchá a následně odstředí. Pro odolné oděvy.

RYCHLÉ 30'

pro rychlé praní pouze mírně až středně zašpiněných oděvů: tento cyklus trvá pouze 30 minut, čímž šetří čas a energii. Maximální náplň 4,5 kg.

20°C 20°C

Pro praní mírně až středně zašpiněného bavlněného prádla při teplotě 20 °C.

VLNA

Veškeré oděvy z vlny lze prát na program „Vlna“, a to i takové, na jejichž štítku se uvádí „pouze ruční praní“. Pro dosažení co nejlepších výsledků používejte speciální prací prostředky a nepřekračujte maximální uvedenou hmotnost prádla.

PRANÍ&SUŠENÍ 45'

pro rychlé praní a sušení lehce až středně zašpiněných bavlněných a syntetických oděvů. Tento cyklus vypere a vysuší až 1 kg prádla za pouhých 45 minut.

PRANÍ&SUŠENÍ 90'

pro rychlé praní a sušení lehce až středně zašpiněných bavlněných a syntetických oděvů. Tento cyklus vypere a vysuší až 2 kg prádla za pouhých 90 minut.

MOŽNOSTI A FUNKCE

MOŽNOSTI volitelné prostřednictvím příslušných tlačítek

! Není-li zvolená možnost u nastaveného programu možná, zazní výstražný tón a kontrolka třikrát zabliká. Možnost nebude vybrána.





FRESH CARE+ FRESHCARE+

Když je tato volitelná funkce přiřazena k pracím cyklům, zvyšuje jejich výkonnost vytvořením páry pro zabránění šíření hlavních zdrojů nepříjemných zápachů uvnitř zařízení (platí výhradně pro praní). Po fázi páry stroj provede jemný cyklus, v jehož rámci provede pomalá otáčení bubnu. Když je volitelná funkce FRESHCARE+ přiřazena k sušicím cyklům, zabrání vytvoření obtížně odstranitelných záhybů díky pomalému otáčení bubnu. Cyklus FreshCare+ začíná na konci praní nebo sušení a pokračuje po dobu maximálně 6 hodin; může být kdykoli přerušeno stisknutím kteréhokoli tlačítka na ovládacím panelu nebo otočením otočného ovladače. Před otevřením dvířek vyčkejte přibližně 5 minut.

ODLOŽENÝ START

Chcete-li odložit spuštění vybraného programu na pozdější dobu, nastavte požadované zpoždění pomocí tohoto tlačítka. Po aktivaci této funkce se na displeji rozsvítí symbol . Chcete-li odložený start zrušit, stiskněte tlačítko, dokud se na displeji nezobrazí hodnota „0“.

ZÁMEK TLAČÍTEK

chcete-li zablokovat ovládací panel, stiskněte a podržte tlačítko  po dobu cca 3 sekund. Na displeji se rozsvítí symbol , což signalizuje, že je ovládací panel zamčený (s výjimkou tlačítka ). Tímto způsobem lze zabránit nechtěným změnám programů, a to především v důsledku zásahu dětí. Pokud dojde k pokusu o použití ovládacího panelu, na displeji zabliká symbol . Chcete-li odemknout ovládací panel, stiskněte tlačítko  a držte je stisknuté po dobu přibližně 3 sekund.

Bezpečnostní pokyny, štítek výrobku a energetické údaje si můžete stáhnout pomocí:

- pomocí QR kódu ve vašem spotřebiči
- naší webové stránky docs.whirlpool.eu/docs, a parts-selfservice.whirlpool.com
- případně se obraťte na **naše poprodejové servisní středisko** (viz telefonní číslo v záruční knize). Při kontaktování našeho poprodejního servisu prosím uveďte kódy na identifikačním štítku produktu.

Informace týkající se oprav a údržby prováděných uživatelem získáte na stránkách www.whirlpool.com

Další informace o svém modelu najdete na adrese <https://eprel.ec.europa.eu/>, což je oficiální databáze výrobků EU EPREL. Po výběru kategorie výrobku zadejte identifikátor modelu výrobku. Identifikátor modelu se skládá z písmen a číslic a naleznete jej na výrobním štítku, jako Mod. (Viz obrázek vpravo.)

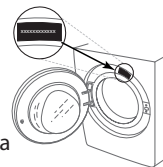

®/TM/© 2024 Whirlpool. Vyrobeno v licenci.



Whirlpool®

ČIŠTĚNÍ A ÚDRŽBA

Při jakémkoliv čištění a údržbě pračku vypněte a vytáhněte ze zásuvky.
K čištění pračky nepoužívejte hořlavé kapaliny.

ČIŠTĚNÍ VNĚJŠKU PRAČKY

K čištění vnějších částí pračky použijte měkký vlhký hadřík.

K čištění ovládacího panelu nepoužívejte čisticí prostředky na sklo ani na běžné použití, čisticí prášek nebo podobné prostředky - tyto látky by mohly poškodit potisk.

KONTROLA PŘÍVODNÍ HADICE

Pravidelně kontrolujte, zda hadice není křehká a nevyskytly se na ní praskliny. Jestliže je hadice poškozená, vyměňte ji za novou, dostupnou v našem poprodejním servisu nebo u vašeho specializovaného prodejce.

V závislosti na typu hadice:

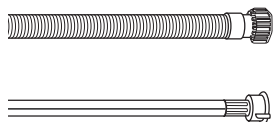

Pokud je přívodní hadice transparentní, pravidelně kontrolujte, zda se barva hadice na některých místech nezesiluje. Pokud ano, z hadice by mohla unikat tekutina a je třeba ji vyměnit.

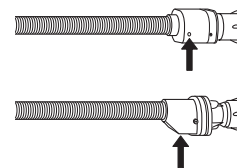

Pro hadice s funkcí zastavení vody: zkontrolujte malé kontrolní okénko bezpečnostního ventilu (viz šipku). Pokud je červené, byla spuštěna funkce zastavení vody a hadici je nutné vyměnit za novou.

Chcete-li tuto hadici odšroubovat, stiskněte uvolňovací tlačítko (pokud je k dispozici) a zároveň hadici odšroubujte.

ČIŠTĚNÍ SÍTOVÝCH FILTRŮ V PŘÍVODNÍ HADICI

1. Zavřete vodovodní kohoutek a odšroubujte přívodní hadici.

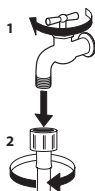

2. Síťový filtr na konci hadice důkladně vyčistěte jemným kartáčkem.

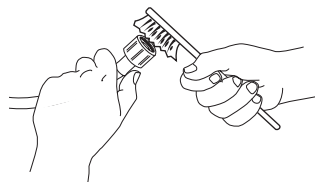

3. Nyní rukou odšroubujte přívodní hadici na zadní straně pračky. Pomocí kleští vytáhněte síťový filtr z ventilu na zadní straně pračky a důkladně ho očistěte.

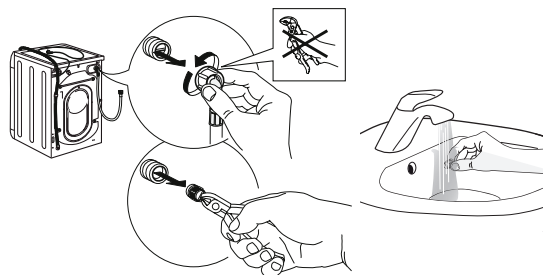

4. Vložte zpět síťový filtr. Opět připojte přívodní hadici k vodovodnímu kohoutku a pračce. K připojení přívodní hadice nepoužívejte žádný nástroj. Otevřete vodovodní kohoutek a zkontrolujte, zda jsou všechny spoje dotaženy.

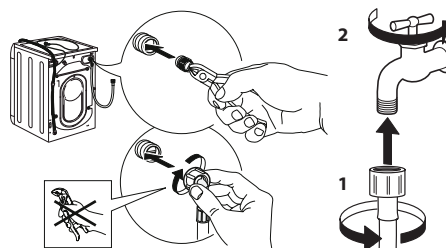

ČIŠTĚNÍ DÁVKOVAČE PRACÍCH PROSTŘEDKŮ

Zvedněte a vytáhněte dávkovač (viz obrázek).

Umyjte jej pod tekoucí vodou; tento úkon je třeba provádět často.

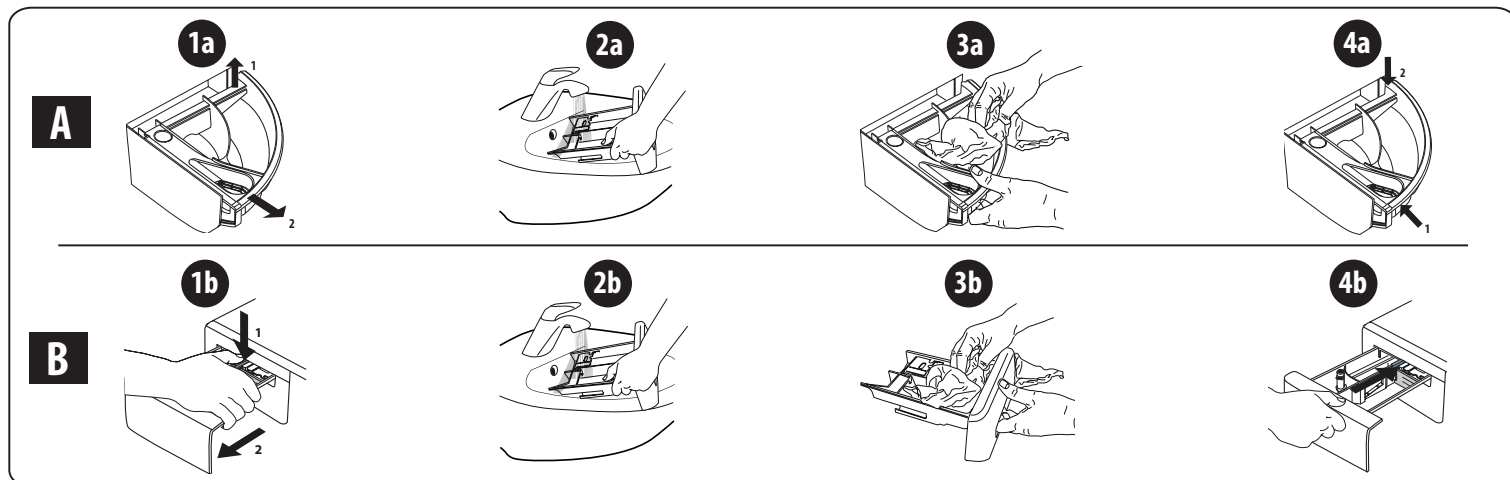

ČIŠTĚNÍ VODNÍHO FILTRU/VYPUŠTĚNÍ ZBYTKOVÉ VODY

Před čištěním vodního filtru nebo vypuštěním zbytkové vody automatickou pračku vypněte a odpojte. Pokud jste použili program mytí horkou vodou, počkejte před vypuštěním vody, dokud nevychladne. Vodní filtr čistěte pravidelně každé 3 měsíce, abyste zabránili stavu, kdy vodu po praní nelze odčerpát v důsledku ucpání filtru. Jestliže není možné vypustit vodu, displej indikuje, že může být ucpaný vodní filtr.

1. Odstraňte ochranný panel: pomocí šroubováku provedte úkony znázorněné na následujícím obrázku.

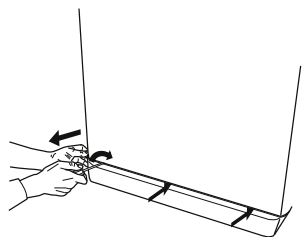

2. Nádoba na vypuštěnou vodu: pod vodní filtr umístěte nízkou a širokou nádobu, abyste do ní zachytili zbytkovou vodu.

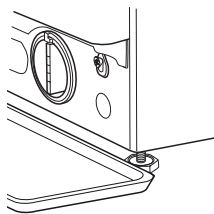

3. Vypusťte vodu: pomalu otáčejte filtrem proti směru hodinových ručiček, dokud nevyteče všechna voda. Nechte vodu vytéct, aniž jste odstranili filtr. Když je nádoba plná, zavřete vodní filtr jeho otočením ve směru hodinových ručiček. Vyprázdněte nádobu. Postup opakujte, dokud nevyteče všechna voda.

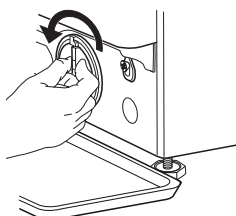

4. Vyjmutí filtru: položte pod vodní filtr bavlněný hadr, do kterého se může nasáknout malé množství vody. Pak vyjměte vodní filtr otáčením proti směru hodinových ručiček.

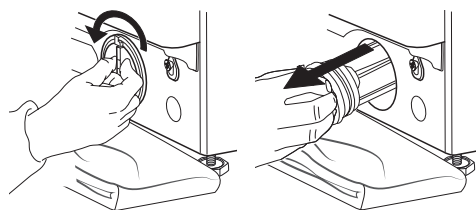

5. Čištění vodního filtru: odstraňte zbytky z filtru a opláchněte ho pod tekoucí vodou.

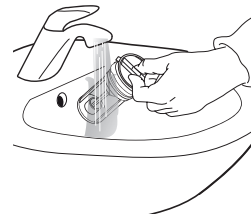

6. Vložte vodní filtr a znovu namontujte podstavec: vodní filtr nasadte zpět otáčením ve směru hodinových ručiček. Filtr zašroubujte co nejdál, rukojeť filtru musí být ve svislé poloze. Pokud chcete vyzkoušet vodotěsnost vodního filtru, můžete nalít přibližně 1 litr vody do dávkovače pracích prostředků. Znovu namontujte podstavec.

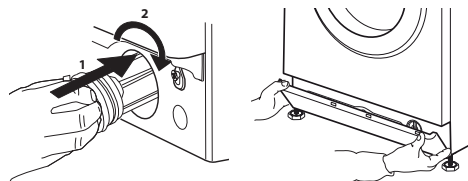

PŘEPRAVA A MANIPULACE

Pračku nikdy nezvedejte držením za vrchní plochu.

1. Vytáhněte síťovou zástrčku a zavřete vodovodní kohoutek.
2. Zkontrolujte, zda jsou dvířka a dávkovač pracího prostředku řádně zavřené.
3. Odpojte přívodní hadici od vodovodního kohoutku a odtokovou hadici vyjměte z odtokového bodu. Z hadic odstraňte všechnu zbytkovou vodu a upevněte je tak, aby se během přepravy nepoškodily.
4. Namontujte zpět přepravní šrouby. Postupujte podle pokynů k demontáži přepravních šroubů v „Průvodci instalací“ v opačném pořadí.

Důležité: pračku nikdy nepřeppravujte, aniž byly namontovány přepravní šrouby.

POPRAVNÍ SERVIS

PŘED ZAVOLÁNÍM POPRAVNÍHO SERVISU

1. Zjistěte, zda můžete problém vyřešit sami podle doporučení uvedených v části **ŘEŠENÍ PROBLÉMŮ**

POKUD PO VÝŠE UVEDENÝCH KONTROLÁCH PORUCHA PŘETRVÁVÁ, KONTAKTUJTE NEJBLIŽŠÍ POPRAVNÍ SERVIS

Pokud potřebujete pomoc, zavolejte na číslo uvedené v záruční brožuře.

Při kontaktování našeho zákaznického servisu vždy uveďte:

- stručný popis poruchy;
- typ a přesný model spotřebiče;

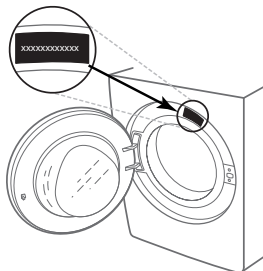

2. Vypněte a znovu zapněte spotřebič, abyste zjistili, zda porucha přetrvává.

- servisní číslo (číslo za slovem Service na typovém štítku);

SERVICE 0000 000 00000



- vaši úplnou adresu;
- vaše telefonní číslo.

Pokud je nutná oprava, obraťte se na autorizovaný popraevní servis (aby bylo zaručeno, že budou použity originální náhradní díly a opravy budou provedeny správně).

POUŽÍVATEĽSKÁ PRÍRUČKA



ĎAKUJEME, ŽE STE SI ZAKÚPILI VÝROBOK ZNAČKY WHIRLPOOL.

Ak chcete získať rozšírenejšiu používateľskú podporu, zaregistrujte svoj spotrebič na www.whirlpool.eu/register

Pred používaním tohto spotrebiča si dôkladne prečítajte *Príručka na ochranu zdravia a bezpečnosti a inštaláciu*.



Pred používaním spotrebiča treba odstrániť prepravné skrutky.

Podrobné pokyny na odstránenie prepravných skrutiek nájdete v *Príručka na ochranu zdravia a bezpečnosti a inštaláciu*.

OPIS SPOTREBIČA

SPOTREBIČ

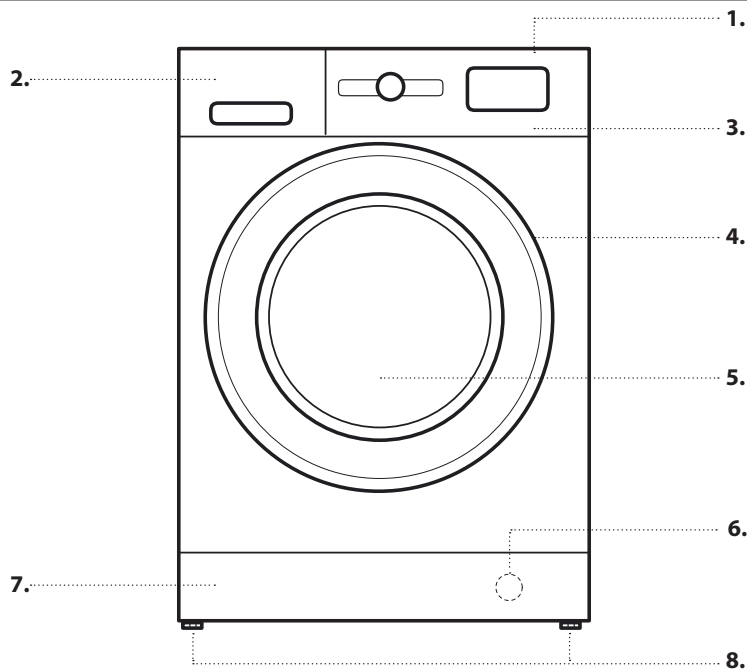

1. Posledná
2. Dávkovač pracieho prostriedku
3. Ovládací panel
4. Rukoväť
5. Dvierka
6. Vodný filter – za panelom sokla
7. Odstrániteľný panel sokla
8. Nastaviteľné nožičky (2)

OVLÁDACÍ PANEL

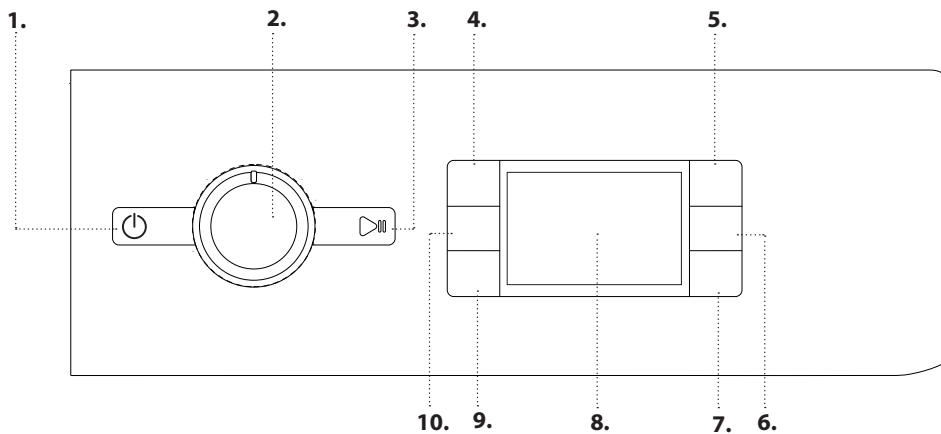

1. Tlačidlo Zap./Vyp.
2. Gombíkom program
3. Tlačidlo Štart/Pauza
4. Tlačidlo Teplota
5. Tlačidlo FreshCare+
6. Tlačidlo Iba sušenie/ Uzamknutie tlačidiel
7. Tlačidlo Režim sušenia
8. Displej
9. Tlačidlo Odloženie štartu
10. Tlačidlo Odstredovania

DÁVKOVAČ PRACIEHO PROSTRIEDKU

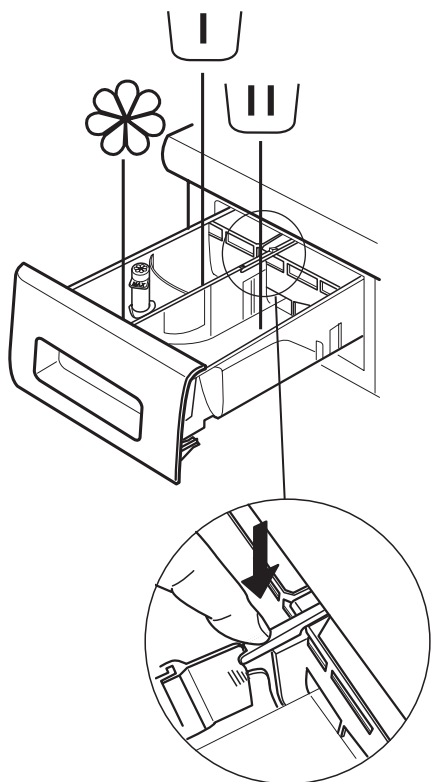

Priehradka na predpieranie

- Prací prostriedok na predpieranie



Priehradka na hlavné umývanie

- Prací prostriedok na hlavné pranie
- Odstraňovač škvŕn
- Zmäkčovač vody



Priehradka na aviváž

- Zmäkčovaadlo
- Tekutý škrob

Nalejte aviváž alebo škrobový roztok do priehradky najviac po značku „max“.

Uvoľnite tlačidlo

(stlačte, aby ste mohli vytiahnuť nádobku na čistenie).

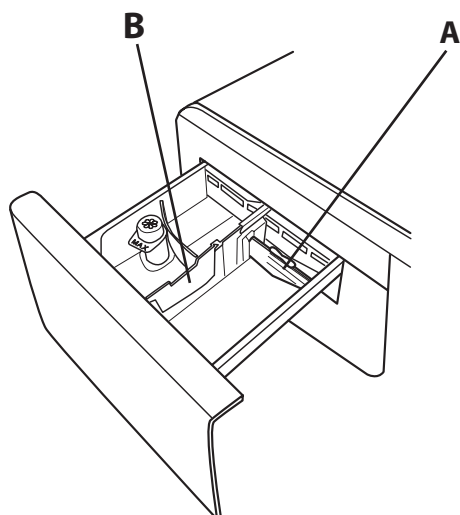

Ak pri praní používate tekutý prací prostriedok, odporúčame naliať ho do priehradky **A**, aby bolo zaistené správne dávkovanie (priehradka je vo vrecúšku s návodmi).

Ak používate prací prášok, priehradku zasunúť do otvoru **B**.

PRVÉ POUŽITIE

Pokyny na výber a spustenie programu nájdete v časti KAŽDODENNÉ POUŽÍVANIE.

POSTUP PRVÉHO CYKLU

Odstráňte všetky úlomky z výroby:

1. Vyberte program  pri teplote 60 °C.
2. Do priehradky na hlavné pranie v zásuvke na prací prostriedky pridajte malé množstvo pracího prostriedku (maximálne 1/3 množstva pracího prostriedku odporúčaného výrobcom pre mierne znečistenú bielizeň).
3. Spustíte program **bez naplnenia práčky so sušičkou** (s prázdny bubnom).



KAŽDODENNÉ POUŽÍVANIE

1. NAPLŇANIE BIELIŽŇOU

- Pripravte si bielizeň podľa odporúčaní v časti „RADY A TIPY“. - Otvorte dverka a naložte bielizeň do bubna, ale neprekročte maximálnu náplň uvedenú v *Tabuľka programov*.
- Zatvorte dverka a potlačte, kým sa neozve zacvaknutie zámky, a skontrolujte, či medzi sklom dveriek a gumovým tesnením nie je pricviknutá bielizeň.



2. OTVORTE VENTIL PRÍVODU VODY

Skontrolujte, či je práčka správne zapojená do elektrickej siete. Otvorte vodovodný ventil.



3. ZAPNUTIE PRÁČKY SO SUŠIČKOU

Stlačte tlačidlo ; žiarovka bliká plomaly.

4. VÝBER PROGRAMU A PRISPÔSOBENIE CYKLU

S týmto spotrebičom sú možné nasledujúce funkcie:

- Iba pranie
- Pranie a sušenie
- Iba sušenie

Iba pranie

Vyberte požadovaný program s voliacim gombíkom PROGRAM. Na displeji sa zobrazí trvanie cyklu prania. Práčka so sušičkou automaticky zobrazí možné nastavenia maximálnej teploty a rýchlosti odstreďovania pre zvolený program. V prípade potreby príslušnými tlačidlami upravte teplotu a/alebo rýchlosť odstreďovania.

- Stlačte tlačidlo , ktorým sa postupne nastavujú nižšia teplota, až kým sa na displeji nezobrazí pranie v studenej vode („-“).
- Stlačte tlačidlo , ktorým sa postupne nastavuje nižšia rýchlosť odstreďovania, až kým sa na displeji nezobrazí vypnutie cyklu odstreďovania („0“). Opätovným stlačením tlačidla sa nastavuje najvyššie možné nastavenie.

Vyberte požadované možnosti (ak je to potrebné).

- Stlačením tlačidla zvolíte možnosť; rozsvieti sa príslušné svetielko.
- Opätovným stlačením tlačidla možnosť zrušíte; svetielko zhasne.

! Ak zvolená možnosť nie je kompatibilná s nastaveným programom, ozve sa varovný tón upozorňujúci na chybu a kontrolka trikrát zabliká. Možnosť nie je zvolená.

Pranie a sušenie

Ak chcete prať aj sušiť bez prerušenia medzi cyklom prania a cyklom sušenia, dbajte, aby náplň neprekročila maximálne povolené množstvo bielizne na sušenie pre zvolený program (pozrite v stĺpci „Max. náplň pre cyklus sušenia“ v *Tabuľka programov*).

1. Ak chcete vybrať a v prípade potreby prispôbiť požadovaný program, postupujte podľa pokynov v odseku „Iba pranie“.
2. Požadovaný režim sušenia vyberte stlačením tlačidla . K dispozícii sú dva režimy sušenia: automatický alebo s časovačom.

- *Automatické sušenie s voliteľnými úrovňami:*

V automatickom režime sušenia práčka so sušičkou suší bielizeň, až kým nedosiahne nastavenú úroveň sušenia. Stlačením tlačidla jedenkrát sa automaticky navolí najvyššia úroveň sušenia pre zvolený program. Opätovným stlačením tlačidla znížite úroveň sušenia.

K dispozícii máte nasledujúce úrovne:

Do skrine : bielizeň je úplne suchá a pripravená na odloženie do skrine bez žehlenia.

Na ramienko : bielizeň zostala mierne vlhká, aby sa minimalizovalo pokrčenie. Odev treba zavesiť, aby sa celkom dosušil na vzduchu.

Na žehlenie : odevy sú pomerne vlhké, aby sa uľahčilo žehlenie.

- *Režim sušenia s časovačom:*

Ak chcete nastaviť režim sušenia s časovačom, opakovane stláčajte tlačidlo . Keď prejdete všetky automatické úrovne sušenia, ďalej stláčajte tlačidlo , až kým sa nezobrazí požadovaný čas. Je možné nastaviť hodnoty od 210 po 30 minút.

Ak periete väčšie množstvo bielizne, než je maximálna povolená náplň na sušenie, (pozrite v stĺpci „Max. náplň pre cyklus sušenia“ v *Tabuľka programov*), po skončení cyklu prania a pred začiatkom cyklu sušenia vyberte niekoľko kusov odevov. Postupujte podľa nasledujúcich pokynov:

1. Ak chcete vybrať a v prípade potreby prispôbiť požadovaný program, postupujte podľa pokynov v odseku „Iba pranie“.
2. Nezahrňte do toho cyklus sušenia.
3. Po skončení cyklu prania otvorte dverka a vyberte niekoľko kusov odevov, aby ste zmenšili náplň. Teraz postupujte podľa pokynov pre program „Iba sušenie“.

POZNÁMKA: pred otvorením dveriek po sušení vždy nechajte nejaký čas na vychladnutie.

Keď používate dva prednastavené cykly a , nie je potrebné zvoliť a spustiť cyklus sušenia.

Iba sušenie

Táto funkcia sa používa na jednoduché sušenie mokrej náplne predtým vypranej v práčke so sušičkou alebo v ruke.

1. Zvoľte program vhodný pre bielizeň, ktorú chcete sušiť (napr. zvoľte program Bavlna na sušenie mokrej bavlnenej bielizne).
2. Pre sušenie bez cyklu prania stlačte tlačidlo .
3. Požadovaný režim sušenia vyberte stlačením tlačidla . K dispozícii sú dva režimy sušenia: automatický alebo s časovačom.

- *Automatické sušenie s voliteľnými úrovňami:*

V automatickom režime sušenia práčka so sušičkou suší bielizeň, až kým nedosiahne nastavenú úroveň sušenia. Stlačením tlačidla jedenkrát sa automaticky navolí najvyššia úroveň sušenia pre zvolený program. Opätovným stlačením tlačidla znížite úroveň sušenia.



K dispozícii máte nasledujúce úrovne:

Do skrine : bielizeň je úplne suchá a pripravená na odloženie do skrine bez žehlenia.

Na ramienko : bielizeň zostala mierne vlhká, aby sa minimalizovalo pokrčenie. Odev treba zavesiť, aby sa celkom dosušil na vzduchu.

Na žehlenie : odevy sú pomerne vlhké, aby sa uľahčilo žehlenie.

- *Režim sušenia s časovačom:*

Ak chcete nastaviť režim sušenia s časovačom, opakovane stláčajte tlačidlo . Keď prejdete všetky automatické úrovne sušenia, ďalej stláčajte tlačidlo , až kým sa nezobrazí požadovaný čas. Je možné nastaviť hodnoty od 210 po 30 minút.

POZNÁMKA: pred otvorením dvierok po sušení vždy nechajte nejaký čas na vychladnutie.

5. POUŽITE SPRÁVNE MNOŽSTVO PRACIEHO PROSTRIEDKU



Vytiahnite nádobku a naplňte pracím prostriedkom príslušnú priehradku, ako je opísané v časti „Dávkovalč Pracieho Prostriedku“. Toto je potrebné, iba ak používate program iba na pranie alebo na pranie + sušenie.

6. ODKLAD SPUSTENIA PROGRAMU

Nastavenie programu s neskorším začiatkom nájdete v časti „Možnosti a Funkcie“.

7. SPUSTENIE PROGRAMU

Stlačte tlačidlo „ŠTART/PAUZA“ .

Stroj zamkne dvere ( symbol je VYP) a valec sa začne otáčať; dvere sa odomknú ( symbol je ZAP) a potom sa uzamknú ( symbol je VYP) ako prípravná fáza každého pracieho cyklu. Zvuk „zacvaknutie“ je súčasťou mechanizmu zamykania dverí. Voda vstúpi do bubna a zaháji fázu prania, akonáhle sú dvere uzamknuté.

Pre zmenu programu prebiehajúceho cyklu stlačte ŠTART/PAUZA, čím práčku so sušičkou zastavíte, (žlté svetielko ŠTART/PAUZA pomaly bliká); potom zvolte požadovaný cyklus a znova stlačte ŠTART/PAUZA. Ak chcete otvoriť dvierka, keď prebieha cyklus, stlačte ŠTART/PAUZA; dvierka možno otvoriť, ak  sa rozsvieti symbol. Na obnovenie programu od miesta zastavenia znova stlačte tlačidlo ŠTART/PAUZA.

8. ZRUŠENIE A SPUSTENIE PROGRAMU (V PRÍPADE POTREBY)



Stlačte a podržte tlačidlo , kým sa práčka so sušičkou nezastaví.

Ak sú hladina vody a teplota dosť nízke, dvierka sa odomknú a možno ich otvoriť.

Ak v bubne zostala voda, dvierka zostanú uzamknuté. Ak chcete dvierka odomknúť, zapnite práčku so sušičkou, zvolte program  a vypnite funkciu odstredovania nastavením rýchlosti odstredovania na 0. Voda odtečie a na konci programu sa dvierka odomknú.

9. VYPNUTIE PRÁČKY SO SUŠIČKOU NA KONCI PROGRAMU

Na konci CYKLU sa na displeji zobrazí „END“. Dvierka možno otvoriť, iba ak sa rozsvieti symbol . Skontrolujte, či svieti symbol odomknutých dvierok, potom dvierka otvorte a vyberte bielizeň.

Stlačením  práčku vypnite. Aby sa ušetrila energia, ak práčku so sušičkou nevypnete manuálne tlačidlom , vypne sa automaticky asi po 10 minútach po skončení programu.

Dvierka nechajte otvorené, aby sa vnútro práčky so sušičkou vysušilo.

RADY A TIPY

ROZDELTE BIELIŽEŇ PODĽA

Druhu tkaniny / visačka pre ošetrovanie bielizne (bavlna, zmesové tkaniny, syntetika, vlna, bielizeň určená na ručné pranie). Farby (oddelte farebné a biele kusy, nové farebné kusy perte samostatne). Jemná bielizeň (malé kusy – napríklad nylonové pančuchy – a kusy s háčikmi – napríklad podprsenky – perte v látkovej taške alebo v návlečke na zips).

Vyprázdňte všetky vrecká

Predmety ako mince alebo zapalovače môžu poškodiť bielizeň i bubon Práčka so sušičkou.

Dodržiavajte odporúčané dávkovanie/aditíva

Optimalizujú výsledok čistenia, zabraňujú hromadeniu zvyškov nadbytočného detergentu vo vašej bielizni a šetria finančné prostriedky.

Používajte nízku teplotu a dlhšie trvanie

Najúčinnnejšie programy z hľadiska spotreby energie sú vo všeobecnosti tie, ktoré využívajú nižšie teploty a dlhšie trvanie.

Sledujte veľkosť náplne





Práčku naplňte len na kapacitu indikovanú v tabuľke „TABUĽKA PROGRAMOV“, aby ste šetrili vodu a energiu.

Hluk a obsah zvyškovej vlhkosti

Ovplyvňuje ich rýchlosť odstreďovania: čím vyššia je rýchlosť odstreďovania, tým vyšší je hluk a nižší obsah zvyškovej vlhkosti.

SYMBOLY S POKYMNÍ PRE PRANIE NA VISAČKÁCH ODEVOV

Hodnota uvedená na symbole vaničky je maximálna možná teplota na pranie odevu.

-  Normálny mechanický cyklus
-  Jemný mechanický cyklus
-  Veľmi jemný mechanický cyklus
-  Ručné pranie
-  Neprať

ČISTENIE A ÚDRŽBA

Pred akoukoľvek činnosťou spojenou s čistením a údržbou, práčku vypnite a odpojte zo siete. Nepoužívajte horľavé kvapaliny pre čistenie Práčka so sušičkou. Automatickú práčku pravidelne čistite a udržiavajte (aspoň 4-krát do roka).

Čistenie vonkajšieho povrchu Práčka so sušičkou

Na čistenie vonkajších častí Práčka so sušičkou používajte mäkkú navlhčenú utierku. Nepoužívajte čistiace prostriedky určené na sklo alebo univerzálne čistiace prostriedky, čistiaci prášok alebo podobné prostriedky na čistenie ovládacieho panela – tieto látky by mohli poškodiť vytlačené symboly.

Kontrola prírodnej hadice

Pravidelne kontrolujte hadicu, či sa neláme alebo nepraská. Ak je poškodená, vymeňte ju za novú, ktorú dostanete v popredajnom servise alebo u špecializovaného predajcu. Podľa typu hadice: Ak je na prírodnej hadici priesvitný povlak, pravidelne kontrolujte, či sa jeho farba na niektorom mieste nemení. Ak áno, znamená to, že z hadice by mohla unikať voda a treba ju vymeniť.

Čistenie filtra / vypúšťanie zvyškovej vody

Ak ste použili horúci prací program, pred vypustením vody najskôr počkajte, kým sa voda neochladí. Pravidelne čistite vodný filter. Vyhnete sa tak situácii, že voda nebude môcť odtiecť kvôli upchatiu filtra.

Pomocou skrutkovača odstráňte sokel: rukou potlačte jednu stranu sokla nadol, potom vsuňte skrutkovač do medzery medzi soklom a predným panelom a vypáčte sokel. Pod filter umiestnite širokú a nízku nádobu na zachytávanie vody. Filter pomaly otočte proti smeru hodinových ručičiek, kým nezačne vytekať voda. Nechajte vodu vytekať, ale filter neodstraňujte. Keď sa nádoba naplní, zatvorte filter v smere hodinových ručičiek. Vyprázdňte nádobu. Opakujte tento postup, až kým nevytečie všetka voda. Pod filter

položte bavlnenú handru, ktorá absorbuje malé množstvo zostávajúcej vody. Potom vyberte filter otáčaním proti smeru hodinových ručičiek. Vyčistite filter: odstráňte zvyšky z filtra a očistite ho pod tečúcou vodou. Vložte vodný filter a nasadte späť sokel: Vložte filter späť na svoje miesto krútením v smere hodinových ručičiek. Zapojte ho čo najrýchlejšie; držadlo filtra musí byť v zvislej polohe. Vodotesnosť filtra vyskúšate tak, že do dávkovača pracieho prostriedku nalejete asi 1 liter vody. Potom nasadte späť sokel.

Vyčistite zásobník na prací prostriedok

Vyberte dávkovač pracieho prostriedku stlačením uvoľňovacieho tlačidla a vytiahnite ho. Vyberte vložku z dávkovača pracieho prostriedku a vložku z priehradky na aviváž. Vyčistite všetky časti pod tečúcou vodou a odstráňte zvyšky čistiaceho prostriedku alebo zmäččovača. Súčasťou utrite mäkkou handrou. Vymeňte dávkovač pracieho prostriedku a zatlačte ho späť do priehradky na prací prostriedok.

ŠETRITE ENERGIU A CHRÁŇTE ŽIVOTNÉ PROSTREDIE

- Dodržiavanie limitov pre náplň, ktoré sú uvedené v tabuľke programov, optimalizuje spotrebu energie, vody a pracieho prostriedku a skracuje čas prania.
- Neprekračujte množstvá pracieho prostriedku odporúčané výrobcami pracích prostriedkov.
- Používaním pracích programov pri teplote 60 °C namiesto 90 °C alebo 40 °C namiesto 60 °C ušetríte energiu. Pre bavlnené odevy odporúčame používať program  ktorý je dlhší, ale spotrebuje menej energie.
- Aby ste ušetrili energiu a čas pri praní a sušení, zvolte najvyššiu rýchlosť odstreďovania, ktorá je pre daný program dostupná, aby sa znížilo množstvo zvyškovej vody v odevoch na konci cyklu prania.

TABUĽKA PROGRAMOV

Max. náplň 9 kg Spotreba energie vo vypnutom režime je 0.5 W / v režime ponechania v zapnutom stave 8.0 W								Pracie prostriedky a prídavky			Odporúčany prací prostriedok		Zvyšková vlhkosť% (***)	Spotreba energie (kWh)	Voda celkovo v l	Teplota prania °C
Program	Teploty		Max. rýchlosť odstreďovania (ot/min)	Sušenie	Max. náplň pre cyklus prania (kg)	Max. náplň pre cyklus sušenia (kg)	Doba trvania (h : m)	Predpiranie	Hlavné	Zmäčkovadlo	Prášok	Skvapalnený				
	Nastavenie	Rozsah														
ZMIEŠANÉ	40°C	☼ - 40°C	1000	✓	9,0	6,0	**	-	●	○	-	✓	-	-	-	-
BIELE PRÁDLO	60°C	☼ - 90°C	1400	✓	9,0	6,0	2:45	● (90°)	●	○	✓	-	49	0,900	90	55
BAVLNA (2)	40°C	☼ - 60°C	1400	✓	9,0	6,0	3:55	-	●	○	✓	✓	49	1,400	105	45
ECO 40-60 (1) (PRANIE)	40 °C	40°C	1351	✓	9,0	6,0	3:48	-	●	○	✓	✓	53	0,635	65	30
			1351	✓	4,9		2:54	-	●	○	✓	✓	53	0,375	50	27
			1351	✓	2,5		2:30	-	●	○	✓	✓	53	0,205	37	23
CHÚLOSTIVÉ PRÁDLO	30°C	☼ - 30°C	600 (****)	✓	1,0	1,0	**	-	●	○	-	✓	-	-	-	-
SYNTETIKA (3)	40 °C	☼ - 60°C	1200	✓	4,0	4,0	2:55	-	●	○	✓	✓	35	0,100	55	43
OSVIEŽIŤ PAROU	-	-	-	-	2,0	-	**	-	-	-	-	-	-	-	-	-
ODSTREĎOVANIE + VYPOUŠŤENÍ VODY *	-	-	1400	✓	9,0	6,0	**	-	-	-	-	-	-	-	-	-
PLÁKANIE + ODSTREĎOVANIE	-	-	1400	✓	9,0	6,0	**	-	-	○	-	-	-	-	-	-
RÝCHLE 30'	30°C	☼ - 30°C	1200 (****)	-	4,5	-	0:30	-	●	○	-	✓	71	0,200	45	27
20°C	20°C	☼ - 20°C	1400	✓	9,0	6,0	1:50	-	●	○	-	✓	49	0,160	90	22
VLNA	40 °C	☼ - 40°C	800	✓	2,0	2,0	**	-	●	○	-	✓	-	-	-	-
PRANIE A SUŠENIE 45'	30°C	30°C	1400	✓	1,0	1,0	**	-	●	○	-	✓	-	-	-	-
PRANIE A SUŠENIE 90'	30°C	30°C	1200	✓	2,0	2,0	**	-	●	○	-	✓	-	-	-	-
ECO 40-60 (4) (PRANIE&SUŠENIE)	40 °C	40°C	1351	✓	6,0	6,0	10:15	-	●	○	✓	✓	0	3,174	55	24
			1351	✓	3,0	3,0	5:55	-	●	○	✓	✓	0	1,560	37	22

✓ Možné vybrať/voliteľné - Nemožno vybrať/nepoužiteľné ● Požadované množstvo ○ Voliteľné množstvo

6th Sense – technológia senzorov prispôsobuje vodu, energiu a trvanie programu vašej náplni bielizne.

Pri programoch prania pri teplotách nad 50 °C odporúčame používať radšej prášok na pranie než tekutý prací prostriedok a dodržiavať pokyny na obale pracieho prostriedku.

* Ak potrebujete spotrebič iba vyprázdniť, zvolte program a nastavte rýchlosť odstreďovania na "0".

** Trvanie programu sa zobrazuje na displeji.

*** Po skončení programu s odstreďovaním pri maximálnej zvoliteľnej rýchlosti odstreďovania, v štandardnom nastavení programov.

**** Na displeji sa zobrazí navrhovaná rýchlosť odstreďovania ako predvolená hodnota.

Tieto údaje môžu byť vo vašej domácnosti odlišné v dôsledku meniacich sa podmienok teploty privádzanej vody, tlaku vody atď. Približné hodnoty trvania programu sa týkajú štandardných nastavení programu bez voliteľných funkcií. Hodnoty uvedené pre iné programy ako program Eco 40-60 sú len indikatívne.

1) **Eco 40-60 (Pranie) - Skúšobný prací cyklus v súlade s EÚ 2019/2014 nariadením o ekodizajne.** Najefektívnejší program z hľadiska spotreby energie a vody na pranie normálne znečistenej bavlnenej bielizne.

Poznámka: hodnoty rýchlosti odstreďovania zobrazené na displeji sa môžu mierne odlišovať od hodnôt uvedených v tabuľke.

4) **Eco 40-60 (Pranie a Sušenie) - Testovací cyklus prania a sušenia v súlade s nariadením EÚ o ekodizajne 2019/2014.** Na spustenie cyklu „pranie a sušenie“ zvolte prací program „Eco 40-60“ a nastavte možnosť „“ na „“. Najefektívnejší program z hľadiska spotreby energie a vody na pranie a sušenie normálne znečistenej bavlnenej bielizne. Na konci cyklu môžu byť odevy ihneď uložené do skrine.

Pre všetky skúšobné ústavy:

2) Dlhý program bavlna: nastavte program s teplotou 40°C.

3) Dlhý program syntetika: nastavte program s teplotou 40°C.

PROGRAMY

Postupujte podľa pokynov uvedených na symboloch pre pranie na štítkoch odevov.

ZMIEŠANÉ

na pranie mierne alebo normálne znečistených odolných odevov z bavlny, ľanu, syntetiky a zmesí vlákien.

BIELE PRÁDLO

Na pranie bežne až silno zašpinených uterákov, spodnej bielizne, obrusov a postelnej bielizne atď. z odolnej bavlny a ľanu. Iba keď je zvolená teplota 90 °C, cyklus má pred hlavnou fázou prania aj fázu predprania. V tom prípade sa odporúča pridať prací prostriedok na predpranie aj na pranie.

BAVLNA

na pranie normálne až silno znečistených uterákov, spodnej bielizne, stolnej a postelnej bielizne a pod. z odolnej bavlny a ľanu.

ECO 40-60

Na pranie normálne znečistených bavlnených odevov, ktoré sa môžu prať pri teplotách 40 °C alebo 60 °C spoločne v jednom cykle. Toto je štandardný bavlnený program a je najefektívnejší z hľadiska spotreby vody a energie.

CHŮLOSTIVÉ PRÁDLO

pre pranie zvlášť jemných odevov. Odporúča sa pred praním odev obrátiť naruby.

SYNTETIKA

na pranie normálne znečistených odevov zo syntetických vlákien (ako sú polyester, polyakryl, viskóza a pod.) alebo zo zmesí bavlny so syntetikou.

OSVIEŽIŤ PAROU

na osvieženie odevov, odstraňovanie nepríjemných pachov a uvoľnenie vlákien privádzaním pary do bubna. Odevy budú na konci cyklu vlhké.

Odstreďovanie + vypustenie vody

odstredí náplň a potom vypustí vodu. Pre odolné odevy.

Plákanie a odstreďovanie

vyplácha a potom odstredí. Pre odolné odevy.

RÝCHLE 30'

na rýchle pranie mierne znečistených odevov: tento cyklus trvá iba 30 minút a šetrí energiu a čas. Maximálna náplň 4,5 kg.

20°C

Na pranie mierne znečistených bavlnených odevov pri teplote 20 °C.

VLNA

S programom „Vlna“ možno prať všetky vlnené odevy, aj tie, ktoré majú označenie „prať iba v ruke“. Najlepšie výsledky dosiahnete so špeciálnymi pracími prostriedkami a ak neprekročíte maximálnu udávanú hmotnosť bielizne.

PRANIE A SUŠENIE 45'

na rýchle pranie a sušenie mierne znečistených odevov z bavlny a syntetických vlákien. Pri tomto cykle sa vyperie a vysuší náplň bielizne do 1 kg iba za 45 minút.

PRANIE A SUŠENIE 90'

na rýchle pranie a sušenie odevov z bavlny a syntetických vlákien. Pri tomto cykle sa vyperie a vysuší náplň bielizne do 2 kg iba za 90 minút.

MOŽNOSTI A FUNKCIE

MOŽNOSTI, ktoré sa dajú vybrať pomocou príslušného tlačidla

! Ak zvolená možnosť nie je kompatibilná s nastaveným programom, ozve sa varovný tón upozorňujúci na chybu a kontrolka trikrát zabliká. Možnosť nie je zvolená.

FRESHCARE+

Keď je táto funkcia zvolená s pracím cyklom, zvyšuje výkon vytvorením pary, brániacej šíreniu nepríjemných zápachov vo vnútri zariadenia (platí výhradne pre pranie). Po fáze pary zariadenie vykoná jemný cyklus s pomalým otáčaním bubna. Keď je funkcia FRESHCARE+ zvolená so sušiacim cyklom, zabráni vytvoreniu ťažko odstrániteľných záhybov, vďaka pomalému otáčaniu bubna.





Cyklus FreshCare+ končí na začiatku prania alebo sušenia a pokračuje po dobu maximálne 6 hodín; môže byť kedykoľvek prerušený stlačením ktoréhokoľvek tlačidla na ovládacom paneli, alebo otočením otočného ovládača.

Pred otvorením dvierok vyčakajte približne 5 minút.

ODLOŽENIE ŠTARTU

Ak chcete, aby sa zvolený program spustil neskôr, stlačte tlačidlo na nastavenie želaného odloženia. Keď je táto funkcia aktivovaná, na displeji sa rozsvieti symbol . Odložený štart zrušíte opätovným stlačením tlačidla, až kým sa na displeji nezobrazí hodnota „0“.

UZAMKNUTIE TLAČIDIEL

na uzamknutie ovládacieho panelu stlačte a podržte tlačidlo  asi na 3 sekundy. Na displeji sa rozsvieti symbol , ktorý označuje, že ovládací panel je uzamknutý (s výnimkou tlačidla ). Zabráni sa tým neúmyselnej zmene programu, najmä ak sa do blízkosti spotrebiča môžu dostať deti. Pri pokuse použiť ovládací panel na displeji bliká symbol .

Na odomknutie ovládacieho panelu stlačte a podržte tlačidlo  asi na 3 sekundy.

Firemné zásady, štandardnú dokumentáciu, objednávanie náhradných dielov a ďalšie informácie o produkte nájdete na:

- Použitie QR kódu vo vašom spotrebiči
- Návšteva našej webovej stránky **docs.whirlpool.eu/docs** a **parts-selfservice.whirlpool.com**
- prípadne **sa obráťte na náš popredajný servis** (telefónne číslo nájdete v záručnej knižke). Pri kontaktovaní nášho popredajného servisu uveďte, prosím, kódy z výrobného štítku vášho spotrebiča.

Ohľadom údajov pre opravu a údržbu navštívte stránku www.whirlpool.eu

Viac informácií o svojom modeli nájdete na webovej stránke <https://eprel.ec.europa.eu/>, ktorá je oficiálnou databázou výrobkov EPREL EÚ. Po výbere kategórie výrobku zadajte identifikátor modelu výrobku. Identifikátor modelu sa skladá z písmen a číslíc a nachádza sa na identifikačnom štítku, ako Mod. (pozri obrázok vpravo).

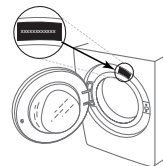

®/TM/© 2024 Whirlpool. Vyrobené na základe licencie.



Whirlpool®

ČISTENIE A ÚDRŽBA

**Pri akomkoľvek čistení a údržbe práčku vypnite a vytiahnite zo zásuvky.
Na čistenie práčky nepoužívajte horľavé kvapaliny.**

ČISTENIE VONKAJŠKU PRÁČKY

Na čistenie vonkajších častí práčky použite mäkkú vlhkú handričku.

Na čistenie ovládacieho panela nepoužívajte čistiace prostriedky na sklo ani na bežné použitie, čistiaci prášok alebo podobné prostriedky – tieto látky by mohli poškodiť potlač.

KONTROLA PRÍVODNEJ HADICE

Pravidelne kontrolujte, či hadica nie je krehká a nevyskytli sa na nej praskliny. Ak je hadica poškodená, vymeňte ju za novú, dostupnú v našom popredajnom servise alebo u vášho špecializovaného predajcu.

V závislosti od typu hadice:



Ak je prívodná hadica transparentná, pravidelne kontrolujte, či sa farba hadice na niektorých miestach nezosilňuje. Ak áno, hadica môže byť netesná a je potrebné ju vymeniť.



Pre hadice s funkciou zastavenia vody: skontrolujte malé kontrolné okienko bezpečnostného ventilu (pozri šípku). Ak je červené, bola spustená funkcia zastavenia vody a hadicu je nutné vymeniť za novú.

Ak chcete túto hadicu odskrutkovať, stlačte uvoľňovacie tlačidlo (ak je k dispozícii) a zároveň hadicu odskrutkujte.

ČISTENIE SIEŤOVÝCH FILTROV V PRÍVODNEJ HADICI

1. Zatvorte vodovodný kohútik a odskrutkujte prívodnú hadicu.

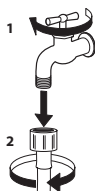

2. Sieťový filter na konci hadice dôkladne vyčistíte jemnou kefkou.

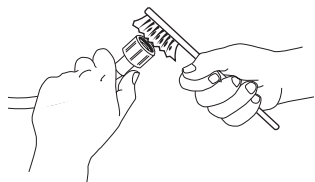

3. Teraz rukou odskrutkujte prívodnú hadicu na zadnej strane práčky. Pomocou klieští vyťahnite sieťový filter z ventilu na zadnej strane práčky a dôkladne ho očistite.

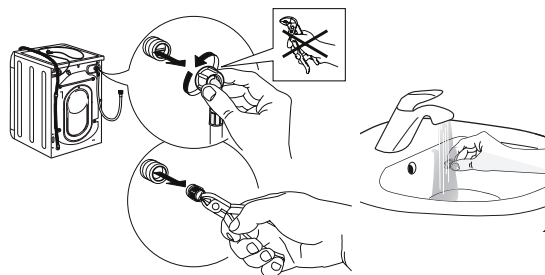

4. Zložte naspäť sieťový filter. Opäť pripojte prívodnú hadicu k vodovodnému kohútiku a práčke. Na pripojenie prívodnej hadice nepoužívajte žiaden nástroj. Otvorte vodovodný kohútik a skontrolujte, či sú všetky spoje dotiahnuté.

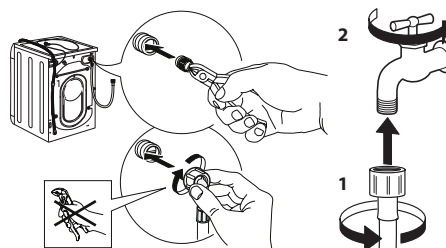

ČISTENIE DÁVKOVAČA PRACÍCH PROSTRIEDKOV

Zdvihnite a vytiahnite dávkovač (pozri obrázok).

Umyte ju pod tečúcou vodou; tento úkon je potrebné vykonávať často.

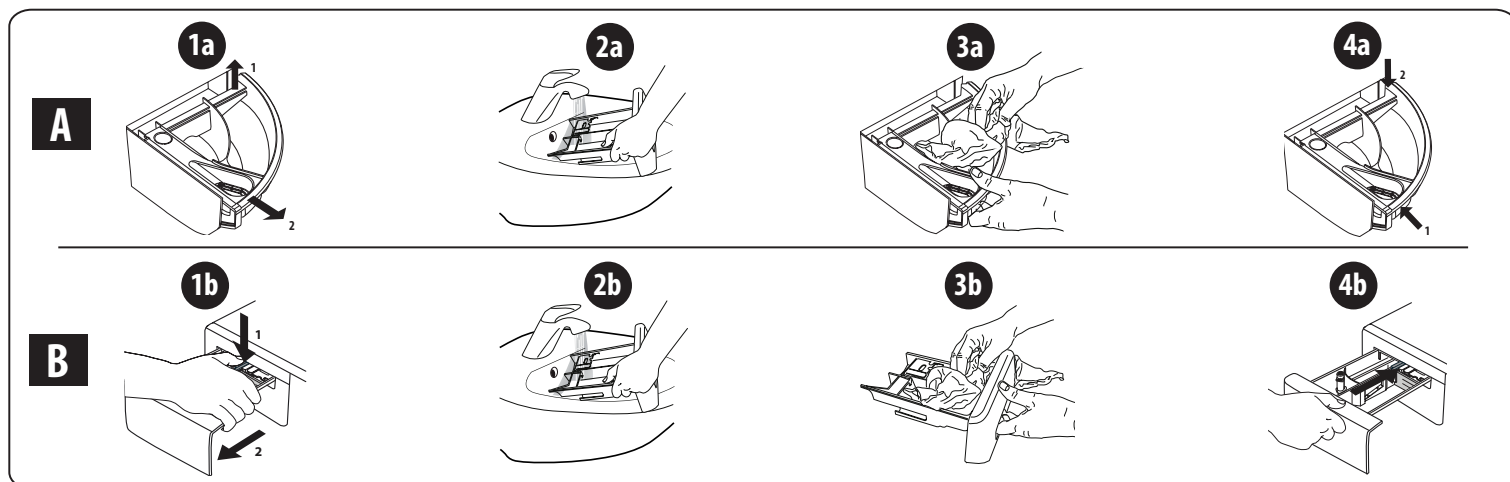

ČISTENIE VODNÉHO FILTRA/VYPUSTENIE ZVÝŠKOVEJ VODY

Pred čistením vodného filtra alebo vypustením zvyškovej vody práčku vypnite a odpojte. Ak ste použili program prania s horúcou vodou, pred vypustením akejkoľvek vody počkajte, kým sa voda neschladí.

Vodný filter čistíte pravidelne každé 3 mesiace, aby ste zabránili tomu, že vodu nebude možné v dôsledku upchatia filtra odčerpať.

Ak voda nemôže odtekať, displej indikuje, že môže byť upchatý vodný filter.

1. Odstráňte ochranný panel: pomocou skrutkovača urobte úkony znázornené na nasledujúcom obrázku.

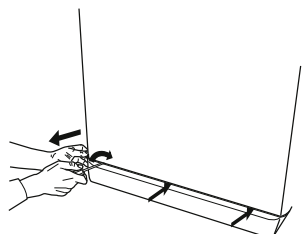

2. Nádoba na vypustenú vodu: pod vodný filter umiestnite nízku a širokú nádobu, aby ste do nej zachytili zvyškovú vodu.

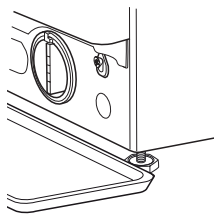

3. Vypustíte vodu: pomaly otáčajte filtrom proti smeru hodinových ručičiek, kým nevytečie všetka voda. Nechajte vodu vytiecť bez toho, aby ste vybrali filter. Keď je nádoba plná, zatvorte vodný filter otočením v smere hodinových ručičiek. Vyprázdňte nádobu. Postup opakujte, kým nevytečie všetka voda.

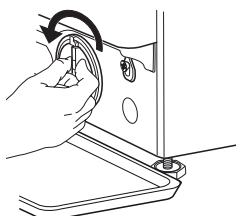

4. Vyberte filter: pod vodný filter položte bavlnenú handru, ktorá dokáže absorbovať malé množstvo zvyškovej vody. Následne vyberte vodný filter jeho otočením proti smeru otáčania hodinových ručičiek.

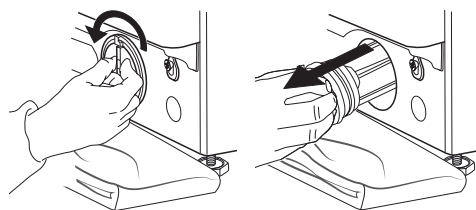

5. Vyčistíte vodný filter: odstráňte zvyšky z filtra a vyčistite ho pod tečúcou vodou.

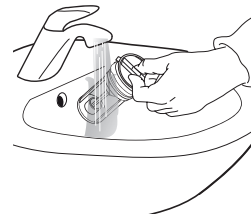

6. Vložte vodný filter a znovu namontujte podstavec: opätovne vložte vodný filter tak, že ho otočíte v smere otáčania hodinových ručičiek. Natočte ho čo najviac, ako to bude možné. Rukoväť filtra musí zostať vo vertikálnej polohe. Za účelom otestovania vodnej bariéry vodného filtra môžete naliať približne 1 liter vody do dávkovača čistiaceho prostriedku. Znovu namontujte podstavec.

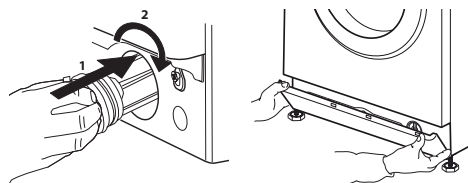

PREPRAVA A MANIPULÁCIA

Práčku nikdy nezdvíhajte držaním za vrchnú pracovnú plochu.

1. Vytiahnite sieťovú zástrčku a zatvorte vodovodný kohútik.
2. Skontrolujte, či sú dvierka a dávkovač pracieho prostriedku riadne zatvorené.
3. Odpojte prírodnú hadicu od vodovodného kohútika a odtokovú hadicu vyberte z odtokového bodu. Z hadíc odstráňte všetku zvyškovú vodu a upevnite ich tak, aby sa počas prepravy nepoškodili.
4. Namontujte naspäť prepravné skrutky. Postupujte podľa pokynov na demontáž prepravných skrutiek v „Sprievodcovi inštaláciou“ v opačnom poradí.

Dôležité: práčku nikdy neprepravujte bez toho, aby boli namontované prepravné skrutky.

POPREDAJNÝ SERVIS

PRED ZAVOLANÍM POPREDAJNÉHO SERVISU

1. Zistite, či môžete problém vyriešiť sami pomocou návrhov odporúčaní uvedených v časti **RIEŠENIE PROBLÉMOV**.

AK PO VYŠŠIE UVEDENÝCH KONTROLÁCH PORUCHA PRETRVÁVA, KONTAKTUJTE NAJBLIŽŠÍ POPREDAJNÝ SERVIS

Ak potrebujete pomoc, zavolajte na číslo uvedené v záručnej brožúre.

Pri kontaktovaní nášho zákazníckeho servisu vždy uveďte:

- stručný popis poruchy,
- typ a presný model spotrebiča,

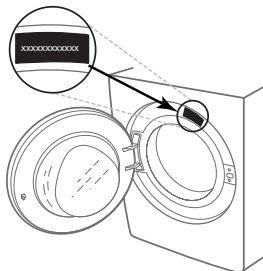

2. Vypnite a znovu zapnite spotrebič, aby ste zistili, či porucha pretrváva.

- servisné číslo (číslo za slovom Service na typovom štítku),

SERVICE 0000 000 00000



- vašu úplnú adresu,
- vaše telefónne číslo.

Ak je potrebná oprava, obráťte sa na autorizovaný popredajný servis (aby bolo zaručené, že budú použité originálne náhradné diely a opravy budú vykonané správne).

FELHASZNÁLÓI ÚTMUTATÓ



KÖSZÖNJÜK, HOGY A WHIRLPOOL TERMÉKÉT VÁLASZTotta!

A teljes körű támogatás érdekében regisztrálja készülékét a www.whirlpool.eu/register oldalon.

Kérjük, hogy a készülék használata előtt olvassa el a teljes **Egészségvédelmi, biztonsági és telepítése**.



A készülék használata előtt el kell távolítani a szállítási csavarokat.

A szállítási csavarok eltávolítására vonatkozó részletes utasítások az **Egészségvédelmi, biztonsági és telepítése** található.

A TERMÉK BEMUTATÁSA

KÉSZÜLÉK

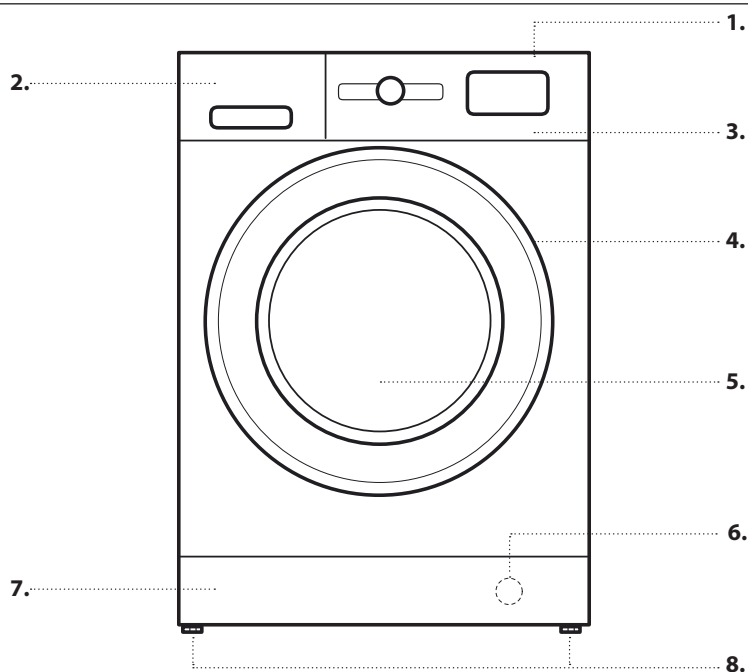

1. Felső lap
2. Mosószer-adagoló
3. Vezérlőpanel
4. Fogantyú
5. Ajtó
6. Vízsűrő – a takarólemez mögött
7. Levehető takarólemez
8. Állítható lábak (2)

KEZELŐPANEL

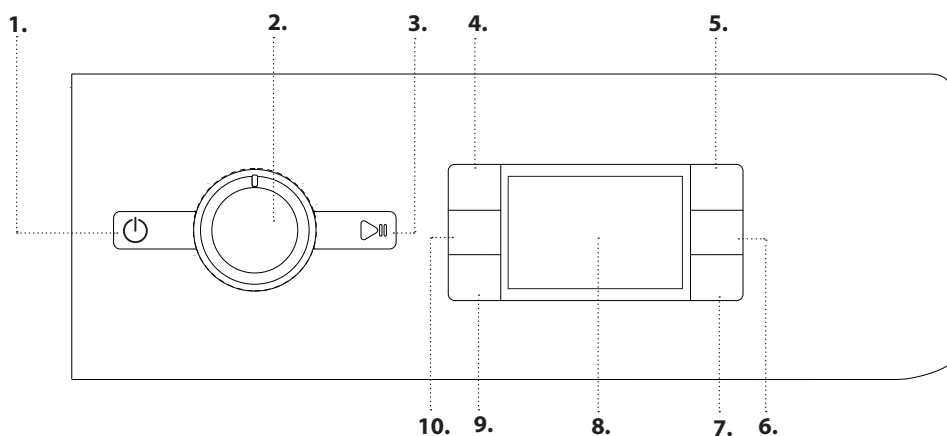

1. Be/Ki gomb
2. Program választó
3. Start/Szünet gomb
4. Hőmérséklet gomb
5. FreshCare+ gomb
6. Csak szárítás/Gombzár gomb
7. Szárítási üzemmód gomb
8. Kijelző
9. Késleltetett indítás gomb
10. Centrifugálás gomb

MOSÓSZER-ADAGOLÓ

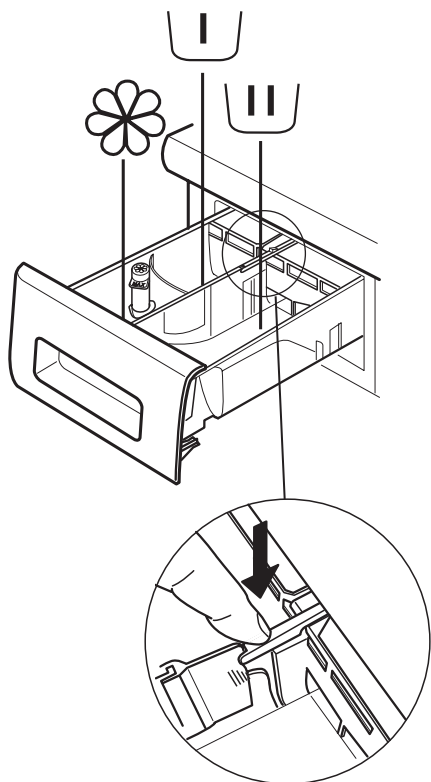

Előmosás rekesze

- Mosószer az előmosáshoz



Főmosás rekesze

- Mosószer a főmosáshoz
- Folteltávolító
- Vízlágyító



Öblítőszer rekesze

- Öblítőszer
- Keményítőoldat

**Kizárólag a „max” jelölésig töltsön öblítőszer
vagy keményítőoldatot a rekeszbe.**

Kioldó gomb

(Nyomja meg, ha tisztítás céljából szeretné kivenni az adagolót.)

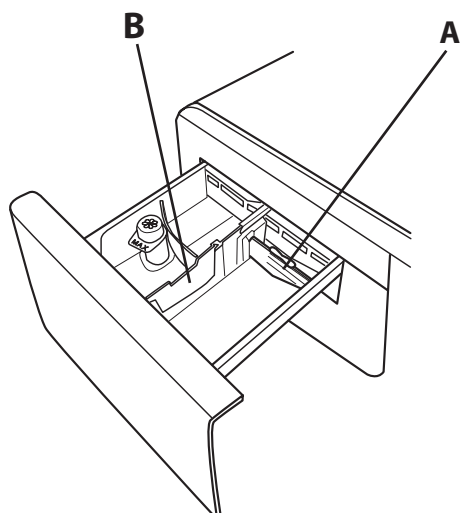

Lehetőség szerint használja az **A** választóelemet, ha folyékony mosószert használ a mosáshoz, mivel így biztosítható a megfelelő mennyiségű mosószer használata (a választóelem az útmutatót tartalmazó tasakban található). Mosópor használatakor helyezze át a választóelemet a **B** rekeszbe.

AZ ELSŐ HASZNÁLAT

A programok kiválasztásával és indításával kapcsolatos utasításokat lásd a **MINDENNAPI HASZNÁLAT** részben.

ELSŐ CIKLUS

Távolítsa el a gyártási hulladékot:

1. Válassza ki a  programot és a 60 °C-os hőmérsékletet.
2. Töltsön be kis mennyiségű mosóport (a mosószer gyártója által az enyhén szennyezett ruhaneműkhöz ajánlott mennyiség legfeljebb 1/3-át) a mosószer-adagoló főmosás rekeszébe.
3. Indítsa el a programot, **ehhez ne töltsön ruhát a mosószárítógépbe** (a dob legyen üres).



MINDENNAPI HASZNÁLAT



1. RUHÁK BETÖLTÉSE.

- Készítse elő a ruhaneműket a „TANÁCSOK ÉS TIPPEK” részben található ajánlásoknak megfelelően. - Nyissa ki az ajtót, és helyezze a ruhákat a dobba. Ne lépje túl a *Programtáblázat* feltüntetett maximális ruhamennyiséget.
- Csukja be az ajtót úgy, hogy a zár kattanjon.  Ügyeljen arra, hogy ne szoruljon ruha az ajtóüveg és a gumitömítés közé.

2. NYISSA KI A VÍZCSAPOT

Ellenőrizze, hogy a mosógép megfelelően csatlakozik-e a vízhálózathoz. Nyissa ki a vízcsapot. 

3. A MOSÓ-SZÁRÍTÓGÉP BEKAPCSOLÁSA.

Nyomja meg a  gombot; a  jelzőfény lassan villog.



4. PROGRAM KIVÁLASZTÁSA ÉS A CIKLUS TESTRESZABÁSA.

A következő funkciók választhatók ki a készüléken:

- Csak mosás
- Mosás és szárítás
- Csak szárítás

Csak mosás

Válassza ki a kívánt programot a PROGRAM választókapcsolóval. A mosási ciklus hossza a kijelzőn látható. A mosó-szárítógép automatikusan jelzi a kiválasztott programhoz tartozó maximális hőmérsékletet és a lehetséges centrifugálási sebességeket. Szükség esetén módosítsa a hőmérsékletet és/vagy a centrifugálási sebességet a megfelelő gombokkal.

- Nyomja meg az  gombot, amellyel fokozatosan csökkenthető a hőmérséklet, amíg el nem éri a „hideg vizes mosás” beállítást („-” jelzés a kijelzőn).
- Nyomja meg az  gombot, amellyel fokozatosan csökkenthető a centrifugálási sebesség, amíg ki nem kapcsolja a centrifugálási ciklust („0” jelzés a kijelzőn). A gomb ismételt megnyomásakor a legmagasabb érték lesz aktív.

Válassza ki a kívánt opciókat (ha szükséges).

- Az opció kiválasztásához nyomja meg a gombot; kigyullad a megfelelő jelzőfény.
- Az opció törléséhez nyomja meg ismét a gombot; a jelzőfény kialszik.

! Ha a kiválasztott opció nem használható a beállított program esetén, hibajelzés hallható, és a jelzőfény háromszor felvillan. Az opció nincs kiválasztva.

Mosás és szárítás

Ha a ruhákat a ciklusok közötti megszakítás nélkül kívánja mosni és szárítani, ügyeljen arra, hogy a töltet ne haladjon meg a kiválasztott program esetén megengedett maximális ruhamennyiséget (lásd a „Max. szárítási töltet” oszlopot a *Programtáblázat*).

1. A kívánt program kiválasztásához és testreszabásához (ha szükséges) kövesse a „Csak mosás” részben megadott utasításokat.
2. A szárítási üzemmód kiválasztásához nyomja meg az  gombot. Két szárítási mód választható: automatikus és időzített.

- *Automatikus szárítás választható szárítási erősséggel:*

Az automatikus szárítási módban a mosó-szárítógép addig szárítja a ruhákat, amíg azok el nem érik a beállított szárazsági szintet. Az  gomb egyszeri megnyomásakor automatikusan a kiválasztott program esetén lehetséges legerősebb szárítási fokozat lesz aktív. A szárítási fokozat csökkentéséhez nyomja meg ismét a gombot.



A következő fokozatok választhatók:

Szekrény : a ruhák teljesen szárazak és vasalás nélkül a szekrénybe tehetők.

Akasztó : a gyűrődések minimálisra csökkentése érdekében a ruhák enyhén nedvesek maradnak. A teljes száradáshoz a ruhákat vállfára kell akasztani.

Vasalás : a ruhák megfelelően nedvesek ahhoz, hogy egyszerűen vasalhatók legyenek.

- *Időzített szárítási mód:*

Az időzített szárítási mód beállításához nyomja meg egymás után többször az  gombot. Miután végigléptette az összes automatikus szárítási fokozatot, nyomja meg ismét többször az  gombot, amíg meg nem jelenik a kívánt idő. Az érték 30 és 210 perc között állítható be.

A maximális szárítási töltetnél nagyobb ruhamennyiség mosásához (lásd a „Max. szárítási töltet” oszlopot a *Programtáblázat*) a mosási ciklus után, de még a szárítási ciklus indítása előtt vegyen ki néhány ruhadarabot a dobból. Ezt a következők szerint végezze:



1. A kívánt program kiválasztásához és testreszabásához (ha szükséges) kövesse a „Csak mosás” részben megadott utasításokat.
2. Ne válasszon szárítási ciklust.
3. A mosási ciklus lejártakor nyissa ki az ajtót, és vegyen ki néhány ruhadarabot a töltet csökkentése érdekében. Ezután kövesse a „Csak szárítás” üzemmódra vonatkozó utasításokat.

Megjegyzés: Szárítást követően, mielőtt kinyitná az ajtót, hagyja egy ideig hűlni a ruhákat.

A két gyári beállítású ciklus  és  használatakor nem kell szárítási ciklust kiválasztani és elindítani.

Csak szárítás

Ez a funkció az előzőleg a mosó-szárítógépben vagy kézzel kimosott, nedves ruhák egyszerű szárítására szolgál.

1. Válassza ki a megfelelő programot a szárítandó ruhákhoz (pl. nedves pamutruhák szárításához a Pamut opciót).
2. Mosási ciklus nélküli szárításhoz nyomja meg az  gombot.
3. A szárítási üzemmód kiválasztásához nyomja meg az  gombot. Két szárítási mód választható: automatikus és időzített.

- *Automatikus szárítás választható szárítási erősséggel:*

Az automatikus szárítási módban a mosó-szárítógép addig szárítja a ruhákat, amíg azok el nem érik a beállított szárazsági szintet. Az  gomb egyszeri megnyomásakor automatikusan a kiválasztott program esetén lehetséges legerősebb szárítási fokozat lesz aktív. A szárítási fokozat csökkentéséhez nyomja meg ismét a gombot.



A következő fokozatok választhatók:

Szekrény : a ruhák teljesen szárazak és vasalás nélkül a szekrénybe tehetők.

Akasztó : a gyűrődések minimálisra csökkentése érdekében a ruhák enyhén nedvesek maradnak. A teljes száradáshoz a ruhákat vállfára kell akasztani.

Vasalás : a ruhák megfelelően nedvesek ahhoz, hogy egyszerűen vasalhatók legyenek.

- *Időzített szárítási mód:*

Az időzített szárítási mód beállításához nyomja meg egymás után többször az  gombot. Miután végigléptette az összes automatikus szárítási fokozatot, nyomja meg ismét többször az  gombot, amíg meg nem jelenik a kívánt idő. Az érték 30 és 210 perc között állítható be.

Megjegyzés: Szárítást követően, mielőtt kinyitná az ajtót, hagyja egy ideig hűlni a ruhákat.

5. MEGFELELŐ MENNYISÉGŰ MOSÓSZER HASZNÁLATA.



Húzza ki az adagolót, és töltsön mosószert a megfelelő rekeszekbe a „Mosószér-Adagoló” részben leírtak szerint. Ez csak a „csak mosás” és a „mosás + szárítás” program esetén szükséges.

6. PROGRAM INDÍTÁSÁNAK KÉSLELTETÉSE.

Ha a programot egy későbbi időpontban kívánja elindítani, lásd az „Opciók és Funkciók” részt.

7. PROGRAM INDÍTÁSA.

Nyomja meg a „START/SZÜNET”  gombot.

A gép zárja az ajtót ( szimbólum ki van kapcsolva), és a dob forogni kezd; az ajtó zárása feloldódik ( szimbólum be van kapcsolva), majd újra záródik az ajtó ( szimbólum ki van kapcsolva) minden mosási program előkészítési fázisaként. A „kattanó” hang az ajtózárási folyamat része. Miután az ajtó bezárult, víz kerül a dobba és megkezdődik a mosási fázis.

Ha folyamatban lévő ciklus közben kívánja módosítani a programot, nyomja meg a START/SZÜNET gombot a mosó-szárítógép megállításához (a START/SZÜNET jelzőfény sárga színű és lassan villog); ezután válassza ki a kívánt ciklus, majd nyomja meg ismét a START/SZÜNET gombot. Ha folyamatban lévő ciklus közben kívánja kinyitni az ajtót, nyomja meg a START/SZÜNET gombot; az ajtó akkor nyitható ki, ha az  szimbólum világít. Nyomja meg ismét a START/SZÜNET gombot, hogy folytassa a programot attól a ponttól, ahol leállította.



8. FOLYAMATBAN LÉVŐ PROGRAM LEÁLLÍTÁSA (SZÜKSÉG ESETÉN)

Nyomja meg és tartsa lenyomva a  gombot addig, amíg a mosó-szárítógép le nem áll.

Ha a vízszint és a hőmérséklet kellően alacsony, az ajtózár kiold, és az ajtó kinyitható.

Az ajtó zárva marad, ha a dobban víz van. Az ajtózár nyitására kapcsolja be a mosó-szárítógépet, válassza ki a  programot, majd kapcsolja ki a centrifuga funkciót (ehhez állítsa nullára a centrifugálási sebességet). A program végén a készülék leereszti a vizet, és az ajtózár kiold.

9. AMOSÓ-SZÁRÍTÓGÉPKIKAPCSOLÁSA A PROGRAMVÉGÉN.

A ciklus végén a kijelzőn megjelenik az „END” üzenet. Az ajtó csak akkor nyitható ki, ha az  szimbólum világít. Győződjön meg arról, hogy világít az „Ajtó nyitva” szimbólum, majd nyissa ki az ajtót, és vegye ki a ruhákat. A mosó-szárítógép kikapcsolásához nyomja meg a  gombot. Energiatakarékossági megfontolásból, ha a mosó-szárítógépet nem kapcsolják ki a  gombbal, az a program lejáratá után 10 perccel automatikusan kikapcsol. Hagyja félig nyitva az ajtót, hogy a mosó-szárítógép belseje megszáradhasson.

TANÁCSOK ÉS TIPPEK

Válogassa szét a ruhaneműt a következők szerint:

Az anyag típusa/kezelési címke szerint (pamut, vegyes szövet, műszál, gyapjú, kézzel mosandó darabok). Szín szerint (válassza szét a színes és fehér darabokat, az új színes darabokat mossa külön). Kényes anyag (a kis darabokat, például nejlonharisnyákat, továbbá a rézkapcsokkal ellátott darabokat, például a melltartókat, mossa cipzárás ruhazacskóban vagy párnahuzatban).

Ürítse ki a ruhák zsebeit

Az érmék, öngyújtók vagy hasonló tárgyak kárt tehetnek a ruhaneműben és a dobben.

Kövesse a javasolt adagolást / adalékanyagokat

Optimalizálja a tisztítás eredményét, megelőzi a túlzott mértékű mosószer okozta irritációt, pénzt takarít meg a felesleges mosószer okozta károk megelőzésével.

Alacsony hőmérsékleten, hosszabb ideig használja

Az energiafogyasztás szempontjából a leghatékonyabb programok az alacsony hőmérsékleten és a hosszabb ideig tartó programok.

Figyelje a kapacitást

A MOSÓ-SZÁRÍTÓGÉP a „PROGRAMTÁBLÁZAT” táblán jelölt kapacitás alapján töltsen fel, hogy vizet és energiát spóroljon.





Zaj és maradék nedvesség

Ezekre hatással van a centrifugálás sebessége, minél gyorsabb a centrifugálás, annál nagyobb lesz a zaj, de annál kevesebb nedvesség marad a ruhákban.

A KEZELÉSI CÍMKÉN

JELZETT MOSÁSI SZIMBÓLUMOK

A teknő szimbólumban látható érték a ruha mosásához megengedett maximális hőmérsékletet jelzi.

-  Normál mechanikus hatás
-  Csökkentett mechanikus hatás
-  Nagyon csökkentett mechanikus hatás
-  Csak kézi mosás
-  Nem mosható

TISZTÍTÁS ÉS KARBANTARTÁS

Ha meleg vizes mosási programot használt, a víz leeresztése előtt várja meg, amíg a víz lehűl. Rendszeresen tisztítsa a vízsűrőt, így megelőzhető, hogy a vizet a vízsűrő eltömődése miatt ne lehessen leereszteni.

A MOSÓ-SZÁRÍTÓGÉP külső burkolatának tisztítása

A MOSÓ-SZÁRÍTÓGÉP külső részeinek tisztításához puha, nedves törölközőt használjon. Ne használjon üvegtisztítót vagy általános célú tisztítószerket, illetve súrolószert vagy hasonló anyagokat a kezelőpanel tisztításához – ezek az anyagok károsíthatják a nyomtatott jelzéseket.

A vízellátó tömlő ellenőrzése

Rendszeresen ellenőrizze a vízbevezető tömlő repedéseit vagy morzsalékossá válását. A sérült tömlőt cserélje ki egy, a vevőszolgáltatón vagy szakkereskedőnél beszerzett új tömlőre. A tömlő típusától függően: Ha a bevezető tömlő átlátszó bevonattal rendelkezik, rendszeresen ellenőrizze, hogy látható-e egy-egy ponton erősebb elszíneződés. Ha igen, akkor a tömlő szivároghat, és cserét igényel.

A vízsűrő tisztítása / a maradék víz leeresztése

Ha meleg vizes mosási programot használt, a víz leeresztése előtt várja meg, amíg a víz lehűl. Rendszeresen tisztítsa a vízsűrőt, így megelőzhető, hogy a vizet a vízsűrő eltömődése miatt ne lehessen leereszteni. Ha a víz nem tud lefolyni, a kijelzőn figyelmeztetés látható, hogy a vízsűrő esetleg eltömődött.

Egy csavarhúzó segítségével szerelje le a lábazati panelt: a kezével nyomja befelé a panel egyik oldalát, illessze a csavarhúzót a panel és a lábazat közötti részbe, és feszítse le a panelt a lábazatról. Helyezzen egy széles, lapos tartályt a vízsűrő alá, hogy a leeresztett vizet összegyűjthesse. Óvatosan fordítsa el a szűrőt az óramutató járásával ellentétes irányba, míg víz nem folyik ki. A szűrő eltávolítása nélkül

hagyja a vizet kifolyni. Ha a tartály megtelt, az óramutató járásának irányába elforgatva zárja el a vízsűrőt. Ürítse ki a tartályt. Ismételje addig az eljárást, míg ki nem folyt az összes víz. Helyezzen egy pamut törölközőt a szűrő alá, mellyel egy kis mennyiségű vizet fel tud itatni. Az óramutató járásával ellentétes irányba elforgatva vegye ki a vízsűrőt. Tisztítsa meg a vízsűrőt: távolítsa el a szűrőben lévő maradék vizet, majd folyó víz alatt tisztítsa meg a szűrőt. Helyezze vissza a vízsűrőt, majd illessze a helyére a lábazati lemezt: az óramutató járásának irányába elforgatva illessze a helyére a vízsűrőt. Ügyeljen arra, hogy a szűrőt teljesen becsavarja; a szűrő karjának függőlegesen kell állnia. A vízsűrő szoros rögzülésének ellenőrzéséhez öntsön kb. 1 liter vizet a mosószer-adagolóba. Ezután szerelje vissza a lábazati lemezt.

A mosószer-adagoló tisztítása

A kioldó gomb megnyomásával és közben a mosószer-adagoló kifelé húzásával vegye ki mosószer-adagolót. Távolítsa el a mosószer-adagoló betétjét, valamint az öblítő tartályát. Folyó víz alatt tisztítsa meg minden alkatrészt, és távolítsa el a mosószer- vagy öblítőmaradványokat. Törölje szárazra az alkatrészeket egy puha ruhával. Szerelje össze a mosószer-adagolót, és tolja vissza a mosószer-adagoló rekeszbe.

ENERGIAMEGTAKARÍTÁS ÉS KÖRNYEZETVÉDELEM

- Ha betartja a programtáblázatban jelölt ruhamennyiségeket, optimális lesz az energia-, víz- és mosószerfogyasztás, és csökken a mosási idő.
- Ne lépje túl a mosószer gyártója által ajánlott mosószer mennyiséget.
- Takarítson meg energiát azzal, hogy 60 °C-os mosóprogramot használjon 90 °C-os helyett, vagy 40 °C-os mosóprogramot használjon 60 °C-os helyett. Javasoljuk, hogy a pamutruhákhoz használja a  programot, amely hosszabb, de kevesebb energiát használ.
- Mosáskor és szárításkor energiát és időt takaríthat meg, ha a program esetén elérhető legnagyobb centrifugálási sebességet választja a ruhákban lévő maradék víz eltávolításához a mosási ciklus végén.

PROGRAMTÁBLÁZAT

Max. töltet 9 kg Energiafogyasztás: kikapcsolt készülék 0,5 W / bekapcsolva hagyott készülék 8 W								Mosószer és adalékok			Ajánlott mosószer		Maradék nedvesség % (***)	Energiafogyasztás (kWh)	Teljes vízfogyasztás l	Mosási hőmérséklet °C
Program	Hőmérsékletek		Max. centrifuga-fordulatszám (ford./perc)	Szárítás	Max. mosási töltet (kg)	Max. szárítási töltet (kg)	Időtartam (perc)	Előmosás	Főmosás	Öblítőszer	Por	Folyékony				
	Beállítás	Tartomány														
								I	II	☼						
VEGYES	40°C	☼ - 40°C	1000	✓	9,0	6,0	**	-	●	○	-	✓	-	-	-	-
FEHÉR	60°C	☼ - 90°C	1400	✓	9,0	6,0	2:45	● (90°)	●	○	✓	-	49	0,900	90	55
PAMUT (2)	40°C	☼ - 60°C	1400	✓	9,0	6,0	3:55	-	●	○	✓	✓	49	1,400	105	45
ECO 40-60 (1) (MOSÁSHOZ)	40 °C	40°C	1351	✓	9,0	6,0	3:48	-	●	○	✓	✓	53	0,635	65	30
			1351	✓	4,9		2:54	-	●	○	✓	✓	53	0,375	50	27
			1351	✓	2,5		2:30	-	●	○	✓	✓	53	0,205	37	23
KÉNYES ANYAG	30°C	☼ - 30°C	600 (****)	✓	1,0	1,0	**	-	●	○	-	✓	-	-	-	-
MŰSZÁLÁS (3)	40 °C	☼ - 60°C	1200	✓	4,0	4,0	2:55	-	●	○	✓	✓	35	0,100	55	43
FELFRISÍTÉS GŐZZEL	-	-	-	-	2,0	-	**	-	-	-	-	-	-	-	-	-
CENTRIFUGA + LEE-RESZTÉS *	-	-	1400	✓	9,0	6,0	**	-	-	-	-	-	-	-	-	-
ÖBLÍTÉS + CENTRIFUGA	-	-	1400	✓	9,0	6,0	**	-	-	○	-	-	-	-	-	-
GYORS 30'	30°C	☼ - 30°C	1200 (****)	-	4,5	-	0:30	-	●	○	-	✓	71	0,200	45	27
20°C	20°C	☼ - 20°C	1400	✓	9,0	6,0	1:50	-	●	○	-	✓	49	0,160	90	22
GYAPJÚ	40 °C	☼ - 40°C	800	✓	2,0	2,0	**	-	●	○	-	✓	-	-	-	-
MOSÁS ÉS SZÁRÍTÁS 45'	30°C	30°C	1400	✓	1,0	1,0	**	-	●	○	-	✓	-	-	-	-
MOSÁS ÉS SZÁRÍTÁS 90'	30°C	30°C	1200	✓	2,0	2,0	**	-	●	○	-	✓	-	-	-	-
ECO 40-60 (4) (MOSÁSHOZ&SZÁRÍTÁS)	40 °C	40°C	1351	✓	6,0	6,0	10:15	-	●	○	✓	✓	0	3,174	55	24
			1351	✓	3,0	3,0	5:55	-	●	○	✓	✓	0	1,560	37	22

✓ Választható/opcionális - Nem választható/alkalmazható ● Szükséges mennyiség ○ Választható mennyiség

6th Sense - érzékelőtechnológia, amely a töltet súlya alapján szabályozza a víz- és energiafelhasználást és a ciklus hosszát.

Az 50 °C-nál magasabb hőmérsékletet használó mosási programok esetén javasoljuk, hogy folyékony mosószer helyett használjon mosóport, és kövesse a mosószer csomagolásán megadott utasításokat.

* Válassza ki a programot, és állítsa "0" a centrifugálási sebességet (ekkor a készülék mindössze a vizet ereszti le).

** A maximális sebességű centrifugálással befejeződött program végeztével, alapértelmezett programbeállítás esetén.

*** A program időtartama a kijelzőn látható.

**** A kijelző a javasolt centrifugálási sebességet mutatja alapértelmezett értéként.

A fenti adatok az Ön otthonában kissé eltérhetnek az adott bemeneti vízhőmérséklet, nyomás stb. függvényében. A programok itt megadott hozzávetőleges időtartamai a programok külön opció nélküli alapbeállítására vonatkoznak. Az Eco 40-60 programot leszámítva az egyes programokhoz megadott értékek csak tájékoztató jellegűek.

1) **Eco 40-60 (Mosáshoz)** - Az EU 2019/2014 környezetbarát tervezésről szóló rendeletének megfelelő tesztprogram. A normál szennyezettségű pamutruhák mosása esetében a leghatékonyabb program az energia- és vízfogyasztás tekintetében.

Megjegyzés: a kijelzőn jelölt centrifugálási sebesség némiképp eltérő lehet a táblázatban feltüntetett értéktől.

4) **Eco 40-60 (Mosás és Szárítás)** - Az EU 2019/2014 környezetbarát tervezésről szóló rendeletének megfelelő tesztprogram. A „mosás és szárítás” program használatához válassza az „Eco 40-60” mosási programot, majd a „” opciót állítsa „” fokozatra. A normál szennyezettségű pamutruhák mosása és szárítása esetén a leghatékonyabb program az energia- és vízfogyasztás tekintetében. A program végén a ruhákat azonnal el lehet rakni.

Bevizsgáló intézetek figyelmébe:

2) Hosszú mosási ciklus pamutruhákhoz: állítsa be a 40 °C-os programot.

3) Hosszú műszálás program: állítsa be a 40 °C-os programot.

PROGRAMOK

Kövesse a ruhákra vonatkozó mosási szimbólumok utasításait.

VEGYES

enyhén szennyezett vagy normál szennyezettségű, tartós ruhadarabok mosásához, amelyek pamutból, lenvászonból, műszál anyagból vagy vegyes szövetből készültek.

FEHÉR

Normál szennyezettségű vagy erősen szennyezett, tartós ruhadarabok (pl. törölköző, alsónemű, asztalterítő, ágynemű) mosásához, amelyek pamutból vagy lenvászonból készültek. Kizárólag a 90 °C-os ciklus kiválasztása esetén egy előmosási fázis is lezajlik a főmosás előtt. Ilyen esetben javasoljuk, hogy az előmosáshoz és a főmosáshoz való rekeszbe is tegyen mosószert.

PAMUT

normál szennyezettségű vagy erősen szennyezett, tartós ruhadarabok (pl. törölköző, alsónemű, asztalterítő, ágynemű) mosásához, amelyek pamutból vagy lenvászonból készültek.

ECO 40-60

Normál szennyezettségű pamutruhák mosásához, amiket 40 °C vagy 60 °C-on, ugyanabban a programban kell együtt mosni. Ez a normál pamutprogram, és ez a leghatékonyabb a víz- és energiafogyasztás szempontjából.

KÉNYES ANYAG

különösen kényes ruhák mosásához. Lehetőség szerint fordítsa ki a ruhákat mosás előtt.

MŰSZÁLAS

normál szennyezettségű ruhadarabok mosásához, amelyek műszál anyagból (poliészter, poliakril, viszkóz stb.) vagy pamut és szintetikus anyag keverékéből készültek.

FELFRISÍTÉS GŐZZEL

a ruhák felfrissítéséhez, a kellemetlen szagok semlegesítéséhez és a szövetek meglazításához a dobba adagolt gőzzel. A ciklus végeztével a ruhák nedvesek.

CENTRIFUGA + LEERESZTÉS

a ruhák centrifugálása, majd a víz leeresztése. Tartós ruhadarabokhoz.

ÖBLÍTÉS + CENTRIFUGA

a ruhák öblítése, majd centrifugálása. Tartós ruhadarabokhoz.

GYORS 30'

enyhén szennyezett ruhák gyors mosásához: ez a ciklus mindössze 30 perces, így idő és energia takarítható meg. A maximális ruhamennyiség 4,5 kg.

20°C

Enyhén szennyezett pamutruhák 20 °C-on történő mosásához.

GYAPJÚ

Gyapjúruhák mosásához használhatja a „Gyapjú” programot annak ellenére, hogy a ruhák címkéjén a „kézi mosás” jelzés szerepel. Jobb eredményt érhet el speciális mosószer használatával, és ha ügyel rá, hogy a töltet ne haladja meg a megadott max. töltet súlyát.

MOSÁS ÉS SZÁRÍTÁS 45'

enyhén szennyezett pamut- és szintetikus ruhák gyors mosásához és szárításához. Ezzel a ciklussal max. 1 kg ruha mosható ki és szárítható meg mindössze 45 perc alatt.

MOSÁS ÉS SZÁRÍTÁS 90'

pamut- és szintetikus ruhák gyors mosásához és szárításához. Ezzel a ciklussal max. 2 kg ruha mosható ki és szárítható meg mindössze 90 perc alatt.

OPCIÓK ÉS FUNKCIÓK

Közvetlenül a megfelelő gombbal kiválasztható OPCIÓK

! Ha a kiválasztott opció nem használható a beállított program esetén, hibajelzés hallható, és a jelzőfény háromszor felvillan. Az opció nincs kiválasztva.

FRESH CARE+ FRESHCARE+



Ha ez a lehetőség mosási ciklusokhoz van hozzárendelve, akkor azzal növeli azok hatékonyságát, hogy gőzt termel, amely megakadályozza, hogy a kellemetlen szagok fő forrásai elszaporodjanak a készülék belsejében (kizárólag mosásnál). A gőzfázis után a készülék elindít egy lassú dobfordatásokat tartalmazó kímélő ciklust. Amikor a FRESHCARE+ lehetőség szárítási ciklusokhoz van hozzárendelve, akkor a lassú dobfordatásoknak köszönhetően megakadályozza, hogy makacs ráncok alakuljanak ki a ruhákon.

A FreshCare+ ciklus a mosási vagy szárítási ciklus végén indul el, legfeljebb 6 órán keresztül folytatódik, és bármikor megszakítható a vezérlőpanel bármelyik gombjával vagy egy gomb elfordításával. Az ajtó kinyitása előtt várjon nagyjából 5 percet

KÉSLELTETETT INDÍTÁS

A kiválasztott program beállítható úgy, hogy egy későbbi időpontban induljon el. Ehhez nyomja meg a gombot, és állítsa be a kívánt késleltetési időt. Ha a funkció be van kapcsolva, a  szimbólum világít a kijelzőn. A késleltetett indítás kikapcsolásához nyomja meg ismét a gombot, amíg a „0” érték nem lesz látható a kijelzőn.

GOMBZÁR GOMB

a kezelőpanel lezárásához nyomja meg és tartsa lenyomva kb. 3 másodpercig a  gombot. A  szimbólum kigyullad a kijelzőn, jelezve, hogy a kezelőpanel le van zárva (a  gomb kivételével). Ezzel megelőzhető a program véletlen módosítása, melynek veszélye főként akkor áll fenn, ha gyermekek tartózkodnak a készülék közelében.

A kezelőpanelen lévő gombok megnyomásakor kigyullad a  szimbólum a kijelzőn.

A kezelőpanel lezárásának feloldásához nyomja meg és tartsa lenyomva kb. 3 másodpercig a  gombot.

A Biztonsági útmutatót, a termékspecifikációt és az energiafogyasztási adatokat letöltheti:

- A készüléken lévő QR-kód használata
- A docs.whirlpool.eu/docs honlapról és parts-selfservice.whirlpool.com
- Vagy **vegye fel a kapcsolatot a vevőszolgálattal** (a telefonszámot lásd a garanciafüzetben). Amikor a vevőszolgálatot hívja, kérjük, hogy készítse elő a termék azonosító lemezén látható adatokat.

A javítási és karbantartási információkat a felhasználók a következő oldalon találják: www.whirlpool.com

Az Ön modelljével kapcsolatos további információkat online a <https://eprel.ec.europa.eu/> oldalon találhat, amely az EU hivatalos EPREL termékadatbázisa. A termékkategória kiválasztása után adja meg a termék modellazonosítóját. A modellazonosító betűkből és számokból áll, és megtalálható az azonosítótábla „Mod.” sorában (lásd a jobb oldali képet).

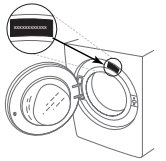

®/TM/© 2024 Whirlpool. Licenc alapján készült.



Whirlpool

TISZTÍTÁS ÉS KARBANTARTÁS

Bármilyen tisztítás és karbantartás esetén kapcsolja ki a mosógépet, majd húzza ki dugvilláját a fali aljzatból. Ne használjon gyúlékony folyadékot a mosógép tisztításához.

A MOSÓGÉP KÜLSEJÉNEK TISZTÍTÁSA

A mosógép külső részének tisztításához használjon puha, nedves törlőkendőt.

A kezelőpanel megtisztításához ne használjon ablaktisztítót vagy általános tisztítószer, súrolóport és hasonló anyagokat – ezek károsíthatják a panel nyomtatott felületét.

A VÍZELLÁTÁS CSÖVÉNEK ELLENŐRZÉSE

Rendszeresen ellenőrizze, hogy a vízbevezető cső nincs-e megtörve vagy elrepedve. Ha megsérült, vevőszolgálatunk vagy a helyi vízszateladó segítségével cserélje ki a csövet egy újra.

A cső típusától függően:

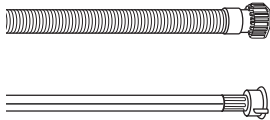

Átlátszó bevonatú vízbevezető cső esetén rendszeresen ellenőrizze, hogy vannak-e rajta helyi elszíneződések. Ha vannak, a cső kilyukadhatott, és ezért ki kell cserélni.

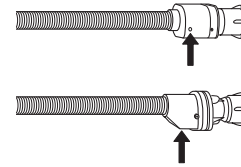

Vízlezáró cső esetén: ellenőrizze a biztonsági szelep kis betekintőablakát (lásd a nyilat). Ha piros, akkor a vízlezáró funkció aktiválódott, és a csövet ki kell cserélnie egy újra. A cső leválasztásához nyomja a kioldógombot (ha van), miközben a cső lecsavarását végzi.

A VÍZELLÁTÁS CSÖVÉBEN LÉVŐ HÁLÓS SZŰRŐK TISZTÍTÁSA

1. Zárja el a vízcsapot, és csavarja le a vízbevezető csövet.

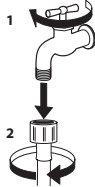

2. Finom sörtéjű kefével óvatosan tisztítsa meg a cső végén lévő hálós szűrőt.

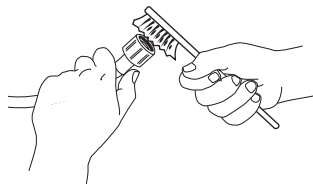

3. Ezután csavarja le kézzel a vízbevezető csövet a mosógép hátuljáról. Fogóval húzza ki a hálós szűrőt a mosógép hátulján lévő szelepből, és óvatosan tisztítsa meg.

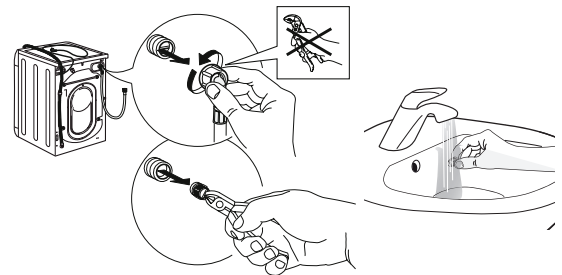

4. Helyezze vissza a hálós szűrőt. Csatlakoztassa újra a vízbevezető csövet a vízcsaphoz és a mosógéphez. Ne használjon szerszámot a vízbevezető cső csatlakoztatásához. Nyissa ki a vízcsapot, majd ellenőrizze, hogy szorosak-e a csatlakozások.

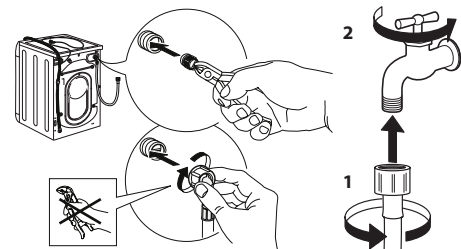

A MOSÓSZER-ADAGOLÓ TISZTÍTÁSA

Vegye ki az adagolót úgy, hogy megemeli és kihúzza a helyéről (lásd az ábrát).

Mossa le folyó vízzel; ezt célszerű gyakran megismételni.

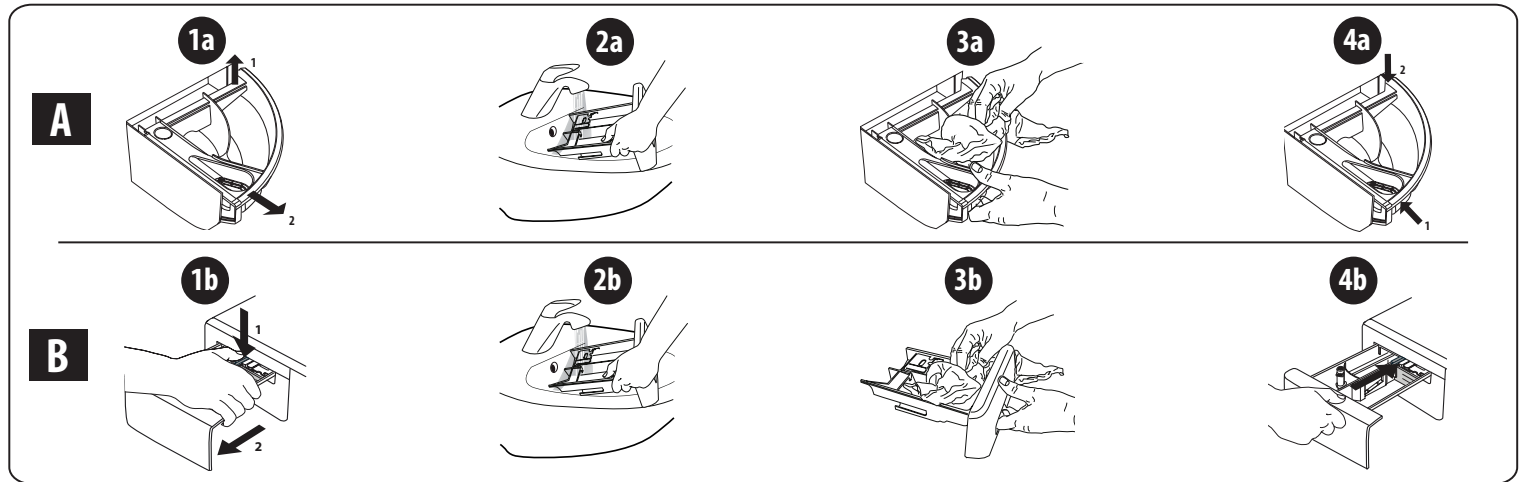

A VÍZSZŰRŐ TISZTÍTÁSA/A MARADÉKVÍZ LEENGEDÉSE

A vízszűrő tisztítása vagy a maradékvíz leengedése előtt kapcsolja ki a mosógépet, és húzza ki dugvilláját a hálózati aljzatból. Ha forró vizes mosóprogram futott, a leürítése előtt várja meg, hogy a víz lehűljön. Rendszeresen, három havonta tisztítsa ki a vízszűrőt, hogy elkerülhető legyen az eltömődése, ami miatt a víz nem tud leürülni. Ha a víz nem tud leürülni, akkor a kijelzőn figyelmeztetés jelenik meg, miszerint lehet, hogy a vízszűrő el van dugulva.

1. A szegélylemez eltávolítása: csavarhúzóval végezze el az alábbi ábrán látható műveletet.

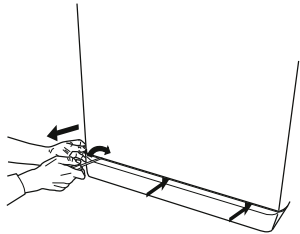

2. Edény a leeresztett víz összegyűjtéséhez: helyezzen egy alacsony peremű, széles edényt a vízszűrő alá a maradékvíz felfogásához.

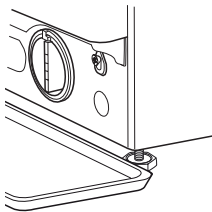

3. A víz leeresztése: lassan fordítsa el az óramutató járásával ellentétes irányban a szűrőt, és addig tartsa így, amíg az összes víz ki nem folyt a készülékből. A vizet a szűrő eltávolítása nélkül engedje kifolyni. Ha megtelt az edény, az óramutató járásával megegyező irányban elfordítva zárja le a vízszűrőt. Üritse ki az edényt. Ismétlje meg az eljárást többször is, amíg az összes vizet le nem ürítette.

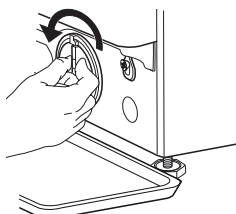

4. A szűrő eltávolítása: helyezzen egy felmosórongyot a vízszűrő alá, amely felfogja a távozó kevés vizet. Ezután balra elfordítva vegye ki a szűrőt.

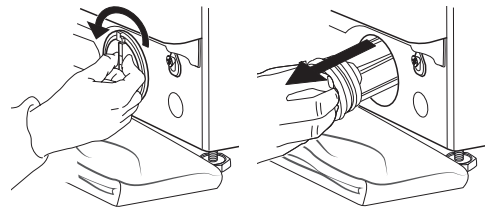

5. Tisztítsa meg a vízszűrőt: távolítsa el róla a szennyeződések, és mossa át folyó vízzel.

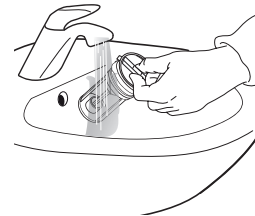

6. A vízszűrő beszerelése és az alsó peremlap visszahelyezése: a szűrőt a beszereléséhez fordítsa el jobbra a helyén. Fordítsa el ütközésig; a szűrőkar legyen függőleges helyzetben. A vízszűrő tömítettségének ellenőrzéséhez öntsön nagyjából 1 liter vizet a mosószert-adagolóba. Ezután helyezze vissza az alsó peremlapot.

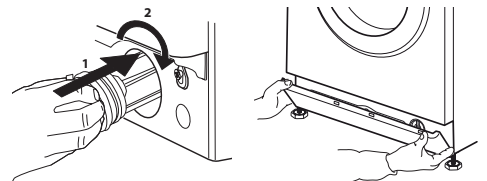

SZÁLLÍTÁS ÉS MOZGATÁS

A mosogatógépet sose a tetőlapnál fogva emelje.

1. Húzza ki az elektromos csatlakozódugót, és zárja el a vízcsapot.
2. Ellenőrizze, hogy az ajtó és a mosószer-adagoló megfelelően be van-e csukva.
3. Válassza le a vízbevezető csövet a vízcsapról, majd távolítsa el a leeresztőcsövet a víz leengedésére használt pontról. Engedje ki a csövekben maradt vizet, majd rögzítse úgy a csöveket, hogy ne sérülhessenek meg szállítás közben.

4. Szerelje vissza a szállítási rögzítőcsavarokat. Ehhez fordított sorrendben hajtsa végre az „Üzembe helyezési útmutató” szállítási rögzítőcsavarok eltávolításánál ismertetett lépéseit.

Fontos: soha ne szállítsa a mosógépet a szállítási rögzítőcsavarok beszerelése nélkül.

VEVŐSZOLGÁLAT

MIELŐTT FELHÍVNÁ A VEVŐSZOLGÁLATOT

1. Derítse ki, hogy meg tudja-e önállóan oldani a problémát a **HIBAELHÁRÍTÁS** című részben szereplő javaslatok segítségével.

HA A HIBA A FENTI ELLENŐRZÉSEK UTÁN IS FENNÁLL, LÉPJEN KAPCSOLATBA A LEGKÖZELEBBI VEVŐSZOLGÁLATTAL.

Ha segítségre van szüksége, hívja a garanciafüzetben található telefonszámot.

A vevőszolgálati kapcsolatfelvétel során mindig adja meg az alábbiakat:

- a hibajelenség rövid leírása;
- a készülék típusa és pontos modellmeghatározása;

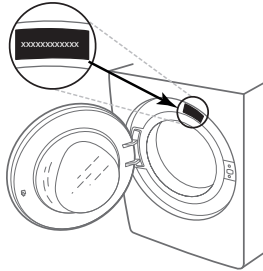

2. Kapcsolja ki, majd újra be a készüléket, hogy ellenőrizze, továbbra is fennáll-e a hiba.

- a szervizelési szám (a gép adattábláján a „Service” szó után álló szám);

SERVICE 0000 000 00000



- pontos lakcíme;
- telefonszáma.

Amennyiben bármilyen javításra van szükség, kérjük, a hivatalos vevőszolgálathoz forduljon (mert így biztosíthatja a javítások eredeti pótalkatrészekkel való megfelelő elvégzését).

MANUAL DE UTILIZARE



VĂ MULȚUMIM CĂ AȚI ACHIZIȚIONAT UN PRODUS WHIRLPOOL.

Pentru a beneficia de o asistență cât mai completă ca utilizator, înregistrați-vă aparatul la adresa www.whirlpool.eu/register

Vă rugăm să citiți cu atenție conținutul *Ghiduri privind sănătatea, siguranța și instalarea* înainte de a utiliza acest aparat.



Bolțurile pentru transport trebuie scoase înainte de utilizarea aparatului.

Pentru instrucțiuni detaliate privind demontarea bolțurilor pentru transport, consultați *Ghiduri privind sănătatea, siguranța și instalarea*.

DESCRIEREA PRODUSULUI

APARATUL

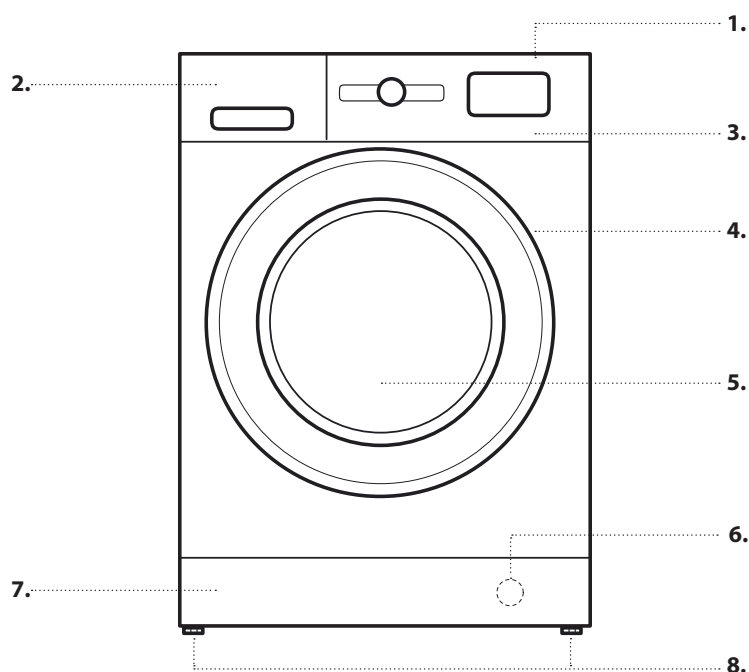

1. Ultimul
2. Dozatorul de detergent
3. Panoul de comandă
4. Mâner
5. Hubloul
6. Filtru de apă - în spatele panoului din partea inferioară a aparatului
7. Panou inferior demontabil
8. Piciorușe reglabile (2)

PANOUL DE COMANDĂ

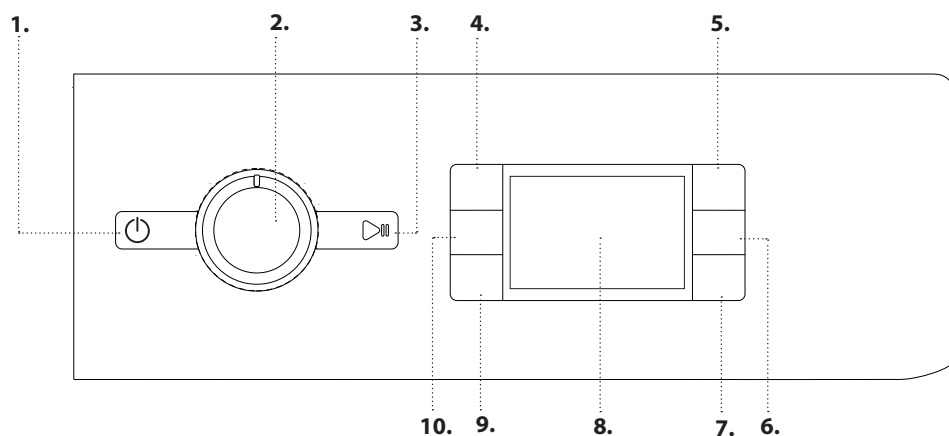

1. Buton de pornire/oprire
2. Selectorul de programe
3. Butonul Start/Pauză
4. Butonul pentru temperatură
5. Buton FreshCare+
6. Buton Numai uscare/Blocare taste
7. Buton Setări uscare
8. Afișaj
9. Butonul Pornire cu întârziere
10. Butonul Viteză de centrifugare

DOZATORUL DE DETERGENT

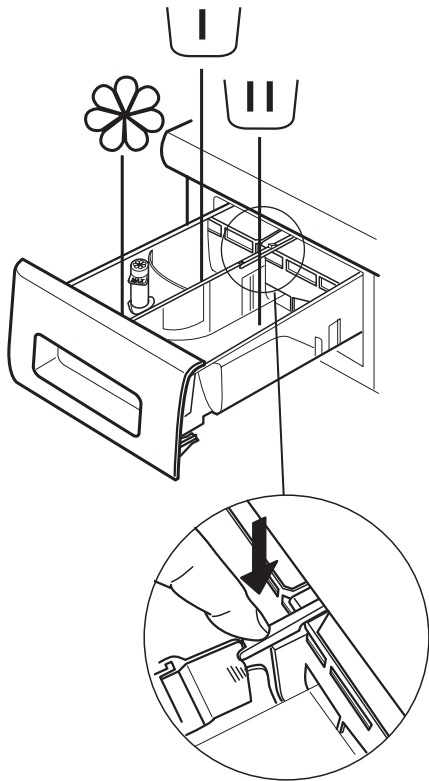

Compartiment pentru prespălare

- Detergent pentru prespălare



Compartiment pentru spălarea principală

- Detergent pentru spălarea principală
- Agent pentru îndepărtarea petelor
- Prods de dedurizare a apei



Compartiment pentru balsam

- Balsam
- Apret lichid

Introduceți balsam sau apret lichid în compartiment, fără a depăși nivelul „max”.

Buton de deblocare

(apăsăți pentru a scoate tava în vederea curățării).

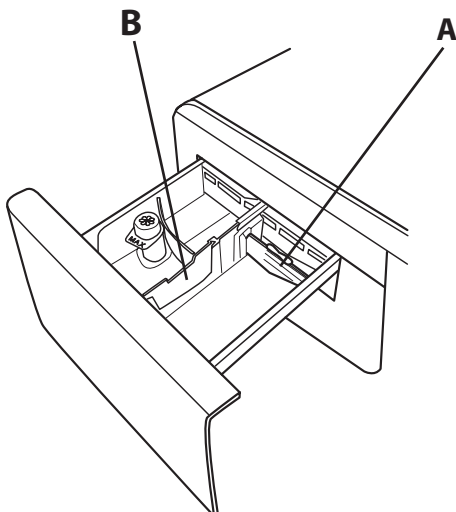

Se recomandă folosirea partiției **A** atunci când spălați folosind detergent lichid, pentru a vă asigura că folosiți cantitatea corectă de detergent (partiția este inclusă în ambalajul care conține manualul cu instrucțiuni).

Deplasați partiția în fanta **B** atunci când utilizați detergent pudră.

PRIMA UTILIZARE

Pentru instrucțiuni privind selectarea și pornirea unui program, consultați secțiunea UTILIZARE ZILNICĂ.

PRIMUL CICLU DE SPĂLARE



Eliminați orice resturi de fabricație:

1. Selectați programul  la o temperatură de 60 °C.
2. Adăugați o cantitate mică de detergent în compartimentul pentru spălare principală al dozatorului de detergent (maximum 1/3 din cantitatea de detergent recomandată de producător pentru rufe cu un grad de murdărie redus).
3. Porniți programul **fără a încărca mașina de spălat cu uscător** (cu tamburul gol).



UTILIZAREA ZILNICĂ



1. ÎNCĂRCAREA RUFELOR.

- Pregătiți rufele în funcție de recomandările din secțiunea „SFATURI ȘI RECOMANDĂRI”. - Deschideți hubloul și încărcați rufele în tambur, fără a depăși capacitățile maxime de încărcare indicate în *Tabelul cu programe*. 
- Închideți hubloul, apăsând până când auziți cum se fixează dispozitivul de blocare, apoi asigurați-vă că nu s-a prins niciun articol între hublou și garnitura din cauciuc.  

2. DESCHIDEȚI ROBINETUL DE APĂ.

Asigurați-vă că mașina de spălat cu uscător este conectată corect la rețeaua de alimentare cu apă. Deschideți robinetul de apă. 

3. PORNIREA MAȘINII DE SPĂLAT RUFELOR CU USCĂTOR.

Apăsați butonul ; becul  clipește lent.



4. SELECTAREA UNUI PROGRAM ȘI PARTICULARIZAREA UNUI CICLU.

La acest aparat sunt disponibile următoarele funcții:

- Numai spălare
- Spălare și uscare
- Numai uscare

Numai spălare

Selectați programul dorit cu ajutorul selectorului rotativ de programe. Durata ciclului de spălare este prezentată pe afișaj. Mașina de spălat cu uscător afișează automat temperatura maximă și setările pentru viteza de centrifugare posibile pentru programul selectat. Reglați temperatura și/sau setările pentru viteza de centrifugare, dacă este necesar, cu ajutorul butoanelor corespunzătoare.

- Apăsați butonul  pentru a parcurge progresiv setările pentru temperaturi scăzute până când se setează spălarea la temperaturi reduse („-“) este indicat pe afișaj.
- Apăsați butonul  pentru a parcurge progresiv setările pentru vitezele de centrifugare reduse până când ciclul de centrifugare este oprit („0” este indicat pe afișaj). Prin apăsarea din nou a butonului, se obține cea mai mare setare posibilă.

Selectați opțiunile solicitate (dacă este necesar).

- Apăsați butonul pentru a selecta opțiunea; becul butonului respectiv se aprinde.
- Apăsați din nou butonul pentru a anula opțiunea; becul se stinge.

! Dacă opțiunea selectată nu este compatibilă cu programul setat, se emite un sunet de avertizare, iar lampa indicatoare clipește de trei ori. Opțiunea nu este selectată.

Spălare și uscare

Pentru a spăla și a usca o încărcătură fără nicio întrerupere între ciclurile de spălare și uscare, asigurați-vă că încărcătura nu depășește valoarea maximă permisă pentru uscare pentru programul selectat (consultați coloana „Încărcătura maximă pentru ciclul de uscare” din *Tabelul cu programe*).

1. Pentru a selecta, urmați instrucțiunile din paragraful „Numai spălare” și, dacă este necesar, particularizați programul necesar.
2. Apăsați  pentru a selecta modul de uscare necesar. Sunt disponibile două moduri de uscare: automat sau cu temporizator.

- *Uscare automată cu niveluri selectabile:*

În modul automat de uscare, mașina de spălat cu uscător usucă rufele până când este atins nivelul de uscare setat. Prin apăsarea o singură dată a butonului , se selectează automat cel mai ridicat nivel de uscare disponibil pentru programul selectat. Apăsați din nou butonul pentru a reduce nivelul de uscare.



Sunt disponibile următoarele niveluri:

Dulap : rufele sunt uscate complet și gata pentru a fi păstrate în dulap, fără a fi călțate.

Umeraș : rufele sunt lăsate puțin umede pentru a se reduce formarea cutelor. Articolele de îmbrăcăminte trebuie agățate pe umerase pentru a se usca complet.

Fier de călcat : articolele de îmbrăcăminte sunt lăsate suficient de umede pentru a se facilita călcarea acestora.



- *Modul de uscare cu temporizator:*

Apăsați în mod repetat butonul  pentru a seta modul de uscare cu temporizator. După ce ați parcurs toate nivelurile de uscare automată, apăsați în continuare butonul  până când se afișează timpul dorit. Pot fi setate valori cuprinse între 210 și 30 de minute.

Pentru a spăla o încărcătură de rufe mai mare decât cea maximă permisă pentru uscare (consultați coloana „Încărcătură maximă pentru ciclul de uscare” din *Tabelul cu programe*), scoateți din interiorul aparatului câteva articole după finalizarea ciclului de spălare și înainte de pornirea ciclului de uscare. Procedați după cum urmează:



1. Pentru a selecta, urmați instrucțiunile din paragraful „Numai spălare” și, dacă este necesar, particularizați programul necesar.
2. Nu includeți un ciclu de uscare.
3. Imediat după finalizarea ciclului de uscare, deschideți hubloul și scoateți câteva dintre articolele de îmbrăcăminte, pentru a reduce încărcătura. Acum urmați instrucțiunile pentru programul „Numai uscare”.

N.B.: după uscare, lăsați întotdeauna un timp pentru răcire, înainte de a deschide hubloul.

În cazul utilizării celor două cicluri presetate  și , nu este necesară selectarea și pornirea unui ciclu de uscare.

Numai uscare

Această funcție se utilizează pentru a usca o încărcătură umedă, spălată anterior în mașina de spălat cu uscător sau manual.

1. Selectați un program adecvat pentru rufele pe care doriți să le uscați (de exemplu, selectați „Bumbac” pentru a usca rufele din bumbac ude).
2. Apăsați butonul  pentru a usca fără un ciclu de spălare prealabil.
3. Apăsați  pentru a selecta modul de uscare necesar. Sunt disponibile două moduri de uscare: automat sau cu temporizator.

- Uscare automată cu niveluri selectabile:

În modul automat de uscare, mașina de spălat cu uscător usucă rufe până când este atins nivelul de uscare setat. Prin apăsarea o singură dată a butonului  se selectează automat cel mai ridicat nivel de uscare disponibil pentru programul selectat. Apăsați din nou butonul pentru a reduce nivelul de uscare.



Sunt disponibile următoarele niveluri:

Dulap : rufe sunt uscate complet și gata pentru a fi păstrate în dulap, fără a fi călcate.

Umeraș : rufe sunt lăsate puțin umede pentru a se reduce formarea cutelor. Articolele de îmbrăcăminte trebuie agățate pe umerase pentru a se usca complet.

Fier de călcat : articolele de îmbrăcăminte sunt lăsate suficient de umede pentru a se facilita călcarea acestora.

- Modul de uscare cu temporizator:

Apăsați în mod repetat butonul  pentru a seta modul de uscare cu temporizator. După ce ați parcurs toate nivelurile de uscare automată, apăsați în continuare butonul  până când se afișează timpul dorit.

Pot fi setate valori cuprinse între 210 și 30 de minute.

N.B.: după uscare, lăsați întotdeauna un timp pentru răcire, înainte de a deschide hubloul.

5. UTILIZAREA CANTITĂȚII DE DETERGENT CORECTE.

Scoateți tava și turnați detergent în compartimentele corespunzătoare conform descrierii din secțiunea „Dozatorul de detergent”.



Acest lucru este necesar numai atunci când utilizați un program de spălare sau un program de spălare + un program de uscare.

6. ÎNTÂRZIAREA ÎNCEPERII UNUI PROGRAM.

Pentru a seta pornirea la un moment ulterior a unui anumit program, consultați secțiunea „Opțiuni și funcții”.

7. PORNIREA UNUI PROGRAM.

Apăsați butonul „PORNIRE/PAUZĂ” .

Mașina va bloca ușa (se STINGE simbolul ), iar tamburul va începe să se rotească; ușa se deblochează (se aprinde simbolul ) apoi se blochează din nou (se STINGE simbolul ) în faza pregătitoare a fiecărui ciclu de spălare. Sunetul de „clic” face parte din funcționarea normală a mecanismului de blocare a ușii. Imediat ce ușa se blochează, apa pătrunde în tambur și începe faza de spălare.

Pentru a modifica un program în timpul derulării unui ciclu, apăsați butonul PORNIRE/PAUZĂ pentru a întrerupe funcționarea mașinii de spălat cu uscător (becul PORNIRE/PAUZĂ clipește lent în chihlimbariu); apoi selectați ciclul necesar și apăsați din nou PORNIRE/PAUZĂ. Pentru a deschide hubloul în timpul derulării unui ciclu, apăsați butonul PORNIRE/PAUZĂ; hubloul poate fi deschis dacă simbolul  se aprinde. Apăsați din nou butonul PORNIRE/PAUZĂ pentru a relua programul de unde a fost întrerupt.

8. ANULAREA UNUI PROGRAM ÎN CURS DE DERULARE (DACĂ ESTE NECESAR)

Apăsați și mențineți apăsat butonul  până când mașina de spălat cu uscător se oprește.



Dacă nivelul de apă și temperatura sunt destul de scăzute, hubloul se deblochează și poate fi deschis.

Hubloul rămâne blocat dacă există apă în tambur. Pentru a debloca hubloul, porniți mașina de spălat cu uscător, selectați programul  și dezactivați funcția de centrifugare setând viteza de centrifugare la valoarea 0. Apa este evacuată și hubloul se deblochează la finalizarea programului.

9. OPRIREA MAȘINII DE SPĂLAT CU USCĂTOR LA SFÂRȘITUL UNUI PROGRAM.

La finalizarea ciclului, pe afișaj va apărea mesajul „END”.

Hubloul poate fi deschis numai atunci când simbolul  se aprinde. Asigurați-vă că simbolul de hubloul deblocat este aprins, apoi deschideți hubloul pentru a scoate rufe.

Apăsați  pentru a opri mașina de spălat cu uscător. Pentru a economisi energie, dacă mașina de spălat cu uscător nu este oprită manual cu ajutorul butonului , aceasta se oprește automat la aproximativ la aproximativ 10 de minute după finalizarea programului.

Lăsați hubloul întredeschis pentru ca interiorul mașinii de spălat cu uscător să se usuce.

SFATURI ȘI RECOMANDĂRI

Sortați rufele în funcție de

Tipul de țesătură/eticheta de întreținere (bumbac, fibre mixte, sintetice, lână, spălare manuală). Culoare (separați articolele colorate de cele albe, spălați separat articolele colorate noi). Țesături delicate (spălați articole vestimentare mici, precum ciorapii de nailon, și articole cu agățători, precum sutienele, într-un sac de pânză sau o față de pernă cu fermoar).

Goliți toate buzunarele

Obiecte precum monede sau brichete pot deteriora atât rufele, cât și tamburul.

Respectați recomandările referitoare la dozaj/aditivi

Astfel obțineți rezultate de curățare optime. În material nu rămân reziduuri de detergent care să provoace iritații și se reduce risipa de detergent.

Spălați la temperaturi mai mici, cu cicluri mai lungi

Programele cu cele mai bune consumuri de energie sunt, în general, cele care durează mai mult, dar folosesc temperaturi mai mici.

Respectați cantitățile de rufe

Dacă încărcăți mașina de spălat respectând capacitățile indicate în „TABELUL CU PROGRAME”, economisiți apă și energie.





Zgomot și umezeală rămasă

Acestea sunt influențate de turația de centrifugare: cu cât aceasta este mai mare în etapa de stoarcere, cu atât crește zgomotul și scade cantitatea de apă rămasă în rufe.

SIMBOLURILE PENTRU SPĂLARE

DE PE ETICHETELE ARTICOLELOR DE ÎMBRĂCĂMINTE

Valoarea indicată în simbolul cadă reprezintă temperatura maximă la care poate fi spălat articolul de îmbrăcăminte.

-  Acțiune mecanică normală
-  Acțiune mecanică redusă
-  Acțiune mecanică foarte redusă
-  Numai spălare manuală
-  Nu se spală

CURĂȚAREA ȘI ÎNTREȚINEREA

Pentru operațiunile de curățare și întreținere, opriți și scoateți din priză mașina de spălat rufe. Nu utilizați lichide inflamabile pentru a curăța mașina de spălat rufe. Curățați și întrețineți periodic mașina de spălat (de cel puțin 4 ori pe an).

Curățarea exteriorului MAȘINII DE SPĂLAT CU USCĂTOR

Utilizați o lavetă moale și umedă pentru a curăța părțile exterioare ale MAȘINII DE SPĂLAT CU USCĂTOR. Nu utilizați agenți de curățare a sticlei sau universali, praf de curățat sau produse similare pentru a curăța panoul de comandă – aceste substanțe pot deteriora afișajul.

Verificarea furtunului de alimentare cu apă

Verificați în mod regulat furtunul de alimentare pentru a identifica eventuale fisuri și crăpături. Dacă acesta este deteriorat, înlocuiți-l cu unul nou disponibil la serviciul nostru de asistență tehnică post-vânzare sau la distribuitorul dumneavoastră specializat. În funcție de tipul de furtun: Dacă furtunul de alimentare este acoperit cu o peliculă transparentă, verificați periodic dacă, în anumite puncte, culoarea se intensifică. Dacă identificați această stare, furtunul poate avea o scurgere și trebuie înlocuit

Curățarea filtrului de apă/evacuarea apei reziduale

Dacă ați utilizat un program de spălare la o temperatură ridicată, așteptați până când apa s-a răcit înainte de a o evacua. Curățați filtrul de apă în mod regulat pentru a evita situația în care apa nu poate fi evacuată din cauza înfundării filtrului.

Demontați soclul folosind șurubelnița: împingeți în jos o parte a soclului cu mâna, apoi împingeți șurubelnița în spațiul dintre soclu și panoul frontal, și scoateți soclul. Amplasați un recipient larg, întins sub filtrul de apă, pentru a colecta apa evacuată. Rotiți ușor filtrul în sens antiorar, până când curge apă. Lăsați apa să curgă, fără

a scoate filtrul. Atunci când recipientul este plin, închideți filtrul de apă rotindu-l în sens orar. Goliți recipientul. Repetați această procedură până când a fost evacuată toată apa. Așezați o lavetă din bumbac sub filtrul de apă, pentru a absorbi cantitatea mică de apă rămasă. Apoi, demontați filtrul de apă rotindu-l în afară în sens antiorar. Curățați filtrul de apă: îndepărtați reziduurile din filtru și curățați-l sub jetul de apă curentă. Introduceți filtrul de apă și remontați soclul: Introduceți la loc filtrul de apă, rotindu-l în sens orar. Asigurați-vă că a fost introdus până la capăt; mânerul filtrului trebuie să fie în poziție verticală. Pentru a testa etanșeitatea filtrului de apă, puteți turna aproximativ 1 litru de apă în dozatorul de detergent. Apoi, remontați soclul.

Curățați distribuitorul de detergent

Îndepărtați distribuitorul de detergent apăsând butonul de eliberare în timp ce trageți distribuitorul de detergent. Scoateți inserția de la distribuitorul de detergent și inserția din compartimentul de dedurizare. Curățați toate părțile sub apă curentă și îndepărtați orice reziduu de detergent sau de dedurizant. Ștergeți părțile uscate cu o cârpă moale. Înlocuiți distribuitorul de detergent și împingeți-l înapoi în compartimentul detergentului.

ECONOMISIREA ENERGIEI ȘI PROTEJAREA MEDIULUI

- Respectarea limitelor de încărcare indicate în tabelul cu programe va determina optimizarea energiei, a consumului de apă și detergent și reducerea duratelor de spălare.
- Nu depășiți cantitățile de detergent recomandate de producător.
- Economisiți energie utilizând un program de spălare la 60 °C în loc de 90 °C sau un program de spălare la 40 °C în de 60 °C. Vă recomandăm să utilizați programul  pentru articolele de îmbrăcăminte din bumbac, care este mai lung, dar utilizează mai puțină energie.
- Pentru a economisi energie și timp atunci când spălați și uscați, selectați cea mai ridicată viteză de centrifugare disponibilă pentru program pentru a reduce cantitatea de apă reziduală din articolele de îmbrăcăminte la sfârșitul ciclului de spălare.

TABELUL CU PROGRAME

Sarcină maximă 9 Kg Putere absorbită în off-mode 0,5 W / în left-on mode 8 W								Detergenți și aditivi			Detergent recomandat		Umiditate reziduală % (***))	Consum energie kWh	Apă total l	Temperatura de spălare °C	
Program	Temperatură		Viteză max. de centrifugare (rot/min)	Uscare	Încărcătură maximă pentru ciclu de spălare (kg)	Încărcătură maximă pentru ciclu de uscare (kg)	Durată (h : m)	Prespălare	Spălare	Balsam de rufe	Pudră	Lichid					
	Setare	Interval															
AMESTEC	40°C	- 40°C	1000	<input checked="" type="checkbox"/>	9,0	6,0	**	-	<input checked="" type="checkbox"/>	<input type="checkbox"/>	-	<input checked="" type="checkbox"/>	-	-	-	-	-
RUFЕ ALBE	60°C	- 90°C	1400	<input checked="" type="checkbox"/>	9,0	6,0	2:45	<input checked="" type="checkbox"/> (90°)	<input checked="" type="checkbox"/>	<input type="checkbox"/>	<input checked="" type="checkbox"/>	-	49	0,900	90	55	
BUMBAC (2)	40°C	- 60°C	1400	<input checked="" type="checkbox"/>	9,0	6,0	3:55	-	<input checked="" type="checkbox"/>	<input type="checkbox"/>	<input checked="" type="checkbox"/>	<input checked="" type="checkbox"/>	49	1,400	105	45	
ECO 40-60 (1) (SPĂLARE)	40°C	40°C	1351	<input checked="" type="checkbox"/>	9,0	6,0	3:48	-	<input checked="" type="checkbox"/>	<input type="checkbox"/>	<input checked="" type="checkbox"/>	<input checked="" type="checkbox"/>	53	0,635	65	30	
			1351	<input checked="" type="checkbox"/>	4,9		2:54	-	<input checked="" type="checkbox"/>	<input type="checkbox"/>	<input checked="" type="checkbox"/>	<input checked="" type="checkbox"/>	53	0,375	50	27	
			1351	<input checked="" type="checkbox"/>	2,5		2:30	-	<input checked="" type="checkbox"/>	<input type="checkbox"/>	<input checked="" type="checkbox"/>	<input checked="" type="checkbox"/>	53	0,205	37	23	
DELICATE	30°C	- 30°C	600 (****)	<input checked="" type="checkbox"/>	1,0	1,0	**	-	<input checked="" type="checkbox"/>	<input type="checkbox"/>	-	<input checked="" type="checkbox"/>	-	-	-	-	-
SINTETICE (3)	40°C	- 60°C	1200	<input checked="" type="checkbox"/>	4,0	4,0	2:55	-	<input checked="" type="checkbox"/>	<input type="checkbox"/>	<input checked="" type="checkbox"/>	<input checked="" type="checkbox"/>	35	0,100	55	43	
ÎMPROSPĂTARE ABURI	-	-	-	-	2,0	-	**	-	-	-	-	-	-	-	-	-	-
CENTRIFUGARE ȘI EVACUARE *	-	-	1400	<input checked="" type="checkbox"/>	9,0	6,0	**	-	-	-	-	-	-	-	-	-	-
CLĂTIRE ȘI CENTRIFUGARE	-	-	1400	<input checked="" type="checkbox"/>	9,0	6,0	**	-	-	<input type="checkbox"/>	-	-	-	-	-	-	-
RAPID 30'	30°C	- 30°C	1200 (****)	-	4,5	-	0:30	-	<input checked="" type="checkbox"/>	<input type="checkbox"/>	-	<input checked="" type="checkbox"/>	71	0,200	45	27	
20°C	20°C	- 20°C	1400	<input checked="" type="checkbox"/>	9,0	6,0	1:50	-	<input checked="" type="checkbox"/>	<input type="checkbox"/>	-	<input checked="" type="checkbox"/>	49	0,160	90	22	
LÂNĂ	40°C	- 40°C	800	<input checked="" type="checkbox"/>	2,0	2,0	**	-	<input checked="" type="checkbox"/>	<input type="checkbox"/>	-	<input checked="" type="checkbox"/>	-	-	-	-	-
SPĂLARE ȘI USCARE 45'	30°C	30°C	1400	<input checked="" type="checkbox"/>	1,0	1,0	**	-	<input checked="" type="checkbox"/>	<input type="checkbox"/>	-	<input checked="" type="checkbox"/>	-	-	-	-	-
SPĂLARE ȘI USCARE 90'	30°C	30°C	1200	<input checked="" type="checkbox"/>	2,0	2,0	**	-	<input checked="" type="checkbox"/>	<input type="checkbox"/>	-	<input checked="" type="checkbox"/>	-	-	-	-	-
ECO 40-60 (4) (SPĂLARE&USCARE)	40°C	40°C	1351	<input checked="" type="checkbox"/>	6,0	6,0	10:15	-	<input checked="" type="checkbox"/>	<input type="checkbox"/>	<input checked="" type="checkbox"/>	<input checked="" type="checkbox"/>	0	3,174	55	24	
			1351	<input checked="" type="checkbox"/>	3,0	3,0	5:55	-	<input checked="" type="checkbox"/>	<input type="checkbox"/>	<input checked="" type="checkbox"/>	<input checked="" type="checkbox"/>	0	1,560	37	22	

Selectabil/opțional - Neselectabil/neaplicabil ● Cantitate necesară ○ Cantitate opțională

6th Sense - tehnologia cu senzori adaptează cantitatea de apă, energie și durata programului la încărcătura dumneavoastră pentru spălare.

Pentru programele de spălare la temperaturi de peste 50°C, vă recomandăm să utilizați detergent pudră în loc de detergent lichid și să urmați instrucțiunile de pe ambalajul detergentului.

* Selectați programul și setați viteza de centrifugare la "0" doar pentru a evacua apa.

** Durata ciclurilor de spălare se poate verifica pe afișaj.

*** După finalizarea programului și centrifugarea la viteza de centrifugare maximă selectabilă, în setarea implicită a programului.

**** Afișajul va arăta viteza de centrifugare sugerată ca valoare implicită.

Durata ciclului indicată pe display sau în carte este calculată în baza unor condiții standard. Timpul efectiv poate varia în baza a numeroși factori, precum temperatura și presiunea apei la intrare, temperatura mediului, cantitatea de detergent, cantitatea și tipul încărcăturii, echilibrarea încărcăturii, opțiunile suplimentare selectate. În afara de programul Eco 40-60, valorile specificate pentru programe sunt strict orientative.

1) Eco 40-60 (Spălare) - Ciclu de spălare testat conform reglementărilor Ecodesign ale UE 2019/2014. Programul cu cel mai mic consum de energie și apă, pentru spălarea articolelor de bumbac cu nivel normal de murdărie.

Doar afișare: turațiile de centrifugare care apar pe afișaj pot fi ușor diferite de cele specificate în tabel.

4) Eco 40-60 (Spălare&Uscare) - Ciclu de uscare testat conform reglementărilor Ecodesign ale UE 2019/2014. Pentru a accesa ciclul de „spălare și uscare”, selectați programul de spălare „Eco40-60” și setați nivelul de la „”. Programul cu cel mai mic consum de energie și apă, pentru spălarea și uscarea articolelor de bumbac cu nivel normal de murdărie. La sfârșitul ciclului articolele de îmbrăcăminte pot fi puse imediat în dulap.

Pentru toate instituțiile de probă:

2) Program bumbac lung: setați programul cu o temperatură de 40°C.

3) Program sintetic lung: setați programul cu o temperatură de 40°C.

PROGRAME

Urmați instrucțiunile indicate de simbolurile de spălare aferente articolului de îmbrăcăminte.

AMESTEC

pentru a spăla articole rezistente cu un grad ușor sau normal de murdărie, din bumbac, in, fibre sintetice și fibre mixte.

RUFEL ALBE

Pentru spălarea articolelor cu un grad mediu de murdărie sau foarte murdare: prosoape, lenjerie intimă, fețe de masă și cearșafuri etc., din bumbac și in rezistent. Numai atunci când temperatura selectată este de 90 °C, ciclul include o etapă de prespălare înainte de etapa de spălare principală. În acest caz, se recomandă să adăugați detergent atât în compartimentul pentru prespălare, cât și în cel pentru spălare principală.

BUMBAC

pentru spălarea articolelor cu un grad mediu de murdărie sau foarte murdare: prosoape, lenjerie intimă, fețe de masă și cearșafuri etc., din bumbac și in rezistent.

ECO 40-60

pentru spălarea articolelor de bumbac cu nivel normal de murdărie, care se pot spăla la 40 °C sau la 60 °C, împreună, în același ciclu. Acesta este programul standard pentru articole de bumbac și asigură cel mai mic consum de apă și de energie.

DELICATE

pentru spălarea articolelor deosebit de delicate. Se recomandă întoarcerea articolelor de îmbrăcăminte pe dos înainte de a le spăla.

SINTETICE

pentru spălarea articolelor cu un grad mediu de murdărie, fabricate din fibre sintetice (precum poliester, poliacril, vâscoză etc.) sau bumbac/amestecuri de fibre sintetice.

ÎMPROSPĂTARE ABURI

pentru a împăpăta articolele de îmbrăcăminte, a neutraliza mirosurile neplăcute și a netezi fibrele prin introducerea aburilor în tambur. Articolele de îmbrăcăminte vor fi umede la sfârșitul ciclului.

OPȚIUNI ȘI FUNCȚII

OPȚIUNI selectabile direct prin apăsarea butonului corespunzător

! Dacă opțiunea selectată nu este compatibilă cu programul setat, se emite un sunet de avertizare, iar lampa indicatoare clipește de trei ori. Opțiunea nu este selectată.

FRESH CARE+

Această opțiune, dacă este asociată ciclurilor de spălare, le crește performanța generând vapori pentru inhibarea proliferării principalelor surse ale mirosurilor neplăcute în interiorul aparatului (exclusiv pentru spălare). După faza cu vapori mașina execută un ciclu delicat în care efectuează rotații lente ale cuvei. Când opțiunea FRESHCARE+ e asociată unor cicluri de uscare ea previne formarea de pliuri dificile pe rufe datorită rotațiilor lente ale cuvei. Ciclul FreshCare+ începe la finalul spălării sau la finalul uscării și continuă pe o durată maximă de 6 ore; poate fi întrerupt în orice moment apăsând orice tastă de pe panoul de comandă sau rotind butonul. Așteptați circa 5 minute înainte de a deschide ușa.

CENTRIFUGARE ȘI EVACUARE

centrifughează încărcătura, apoi evacuează apa. Pentru articole rezistente.

CLĂTIRE ȘI CENTRIFUGARE

clătește și apoi centrifughează. Pentru articole rezistente.

RAPID 30'

pentru spălarea rapidă a articolelor cu un grad de murdărie redus: acest ciclu durează numai 30 de minute, economisind timp și energie. Încărcătură de maxim 4,5 Kg.

20°C

pentru spălarea articolelor de bumbac ușor murdare, la o temperatură de 20 °C.

LÂNĂ

Toate articolele de lână pot fi spălate folosind programul „Lână”, chiar și cele care poartă eticheta „Numai spălare manuală”. Pentru rezultate optime, utilizați detergenți speciali și nu depășiți încărcătura max. specificată de rufe.

SPĂLARE ȘI USCARE 45'

pentru a spăla și usca rapid articole din fibre sintetice și din bumbac cu grad de murdărie redus. În cadrul acestui ciclu este spălată și uscată o încărcătură de rufe de până la 1 kg în numai 45 de minute.





SPĂLARE ȘI USCARE 90'

pentru spălarea și uscarea rapidă a articolelor din bumbac și din fibre sintetice. În cadrul acestui ciclu este spălată și uscată o încărcătură de rufe de până la 2 kg în numai 90 de minute.

PORNIRE CU ÎNTÂRZIERE

Pentru a seta pornirea la un moment ulterior a programului selectat, apăsați butonul pentru a seta durata de temporizare dorită. Simbolul  se aprinde pe afișaj atunci când este activată această funcție. Pentru a anula pornirea întârziată, apăsați din nou butonul până când apare valoarea „0” pe afișaj.

BLOCARE TASTE

pentru a bloca panoul de comandă, apăsați și mențineți apăsat butonul  timp de aproximativ 3 secunde. Simbolul  se aprinde pe afișaj pentru a indica faptul că panoul de comandă este blocat (cu excepția butonului ). Astfel, se evită modificările neintenționate ale programelor, mai ales atunci când se află copii în apropierea aparatului. Dacă se încearcă utilizarea panoului de comandă, simbolul  clipește pe afișaj. Pentru a debloca panoul de comandă, apăsați și mențineți apăsat butonul  timp de aproximativ 3 secunde.

Puteți găsi politicile, documentația standard, informațiile despre comandarea pieselor de schimb și informațiile suplimentare despre produs:

- Vizitând site-urile noastre web docs.whirlpool.eu/docs și parts-selfservice.whirlpool.com
- Utilizând codul QR
- Ca alternativă, **contactați serviciul nostru de asistență tehnică post-vânzare** (Consultați numărul de telefon din certificatul de garanție). Când contactați serviciul nostru de asistență tehnică post-vânzare, vă rugăm să precizați codurile specificate pe plăcuța cu date de identificare a produsului dumneavoastră.

Pentru informații despre reparații și întreținere, vizitați www.whirlpool.eu

Puteți găsi mai multe informații despre modelul dumneavoastră online la <https://eprel.ec.europa.eu/>, care este baza de date oficială de produse EPREL a UE. După selectarea categoriei de produse, introduceți identificatorul de model al produsului. Identificatorul de model este format din litere și numere, și poate fi găsit pe plăcuța cu date de identificare, ca Mod. (consultați imaginea din dreapta).

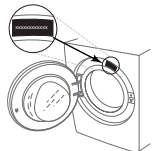

®/TM/© 2024 Whirlpool. Produs sub licență.



Whirlpool®

CURĂȚARE ȘI ÎNTREȚINERE

Pentru orice fel de operațiuni de curățare și întreținere, opriți mașina de spălat și scoateți-o din priză. Nu utilizați lichide inflamabile pentru curățarea mașinii de spălat.

CURĂȚAREA EXTERIORULUI MAȘINII DE SPĂLAT

Utilizați o lavetă moale, umedă, pentru a curăța părțile exterioare ale mașinii de spălat.

Nu utilizați detergenți pentru sticlă sau detergenți universali, praf de curățat sau produse similare pentru curățarea panoului de control – este posibil ca aceste substanțe să deterioreze caracterele imprimate.

VERIFICAREA FURTUNULUI DE ALIMENTARE CU APĂ

Verificați în mod regulat furtunul de alimentare pentru a identifica fisuri și crăpături. Dacă acesta este deteriorat, înlocuiți-l cu un furtun nou, disponibil prin intermediul serviciului nostru post-vânzare sau de la distribuitorul dumneavoastră specializat. În funcție de tipul de furtun:

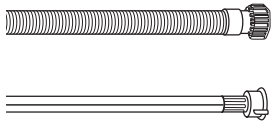

Dacă furtunul de alimentare are un strat de acoperire transparent, verificați periodic dacă, în anumite puncte, culoarea se intensifică. Dacă da, este posibil ca furtunul să nu mai fie etanș și ar trebui înlocuit.

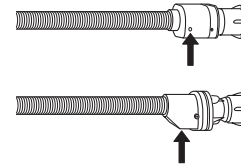

Pentru furtunurile cu oprire a alimentării cu apă: verificați micul orificiu al supapei de siguranță (vezi săgeata). Dacă este roșu, funcția de oprire a alimentării cu apă a fost declanșată și furtunul trebuie înlocuit cu unul nou. Pentru a desfileta acest furtun, apăsați butonul de deblocare (dacă există) în timp ce desfiletați furtunul.

CURĂȚAREA FILTRELOR CU SITĂ METALICĂ ALE FURTUNULUI DE ALIMENTARE CU APĂ

1. Închideți robinetul de apă și desfiletați furtunul de alimentare.

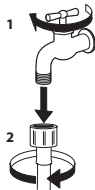

2. Curățați cu grijă filtrul cu sită metalică de la capătul furtunului, folosind o perie fină.

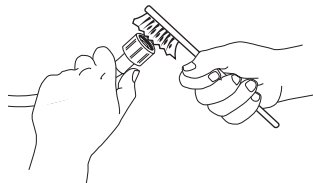

3. Acum desfiletați manual furtunul de alimentare din partea din spate a mașinii de spălat. Scoateți filtrul cu sită metalică din supapa situată în partea din spate a mașinii de spălat, folosind un clește și curățați-l cu grijă.

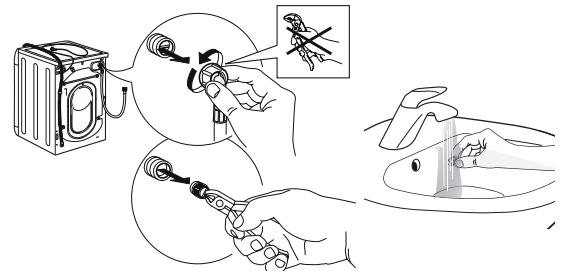

4. Introduceți la loc filtrul cu sită metalică. Conectați furtunul de alimentare la robinetul de apă și înapoi la mașina de spălat. Nu folosiți un instrument pentru a conecta furtunul de alimentare. Deschideți robinetul de apă și verificați ca toate conexiunile să fie etanșe.

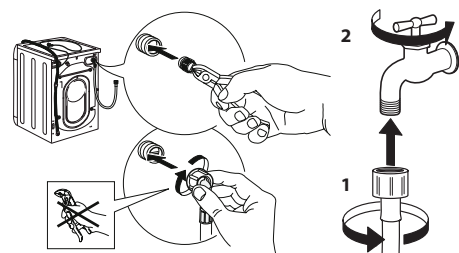

CURĂȚAREA DISTRIBUTORULUI DE DETERGENT

Scoateți distribuitorul ridicându-l și trăgându-l afară (vezi imaginea).

Spălați-l cu apă de la robinet; această operație trebuie realizată la intervale regulate.

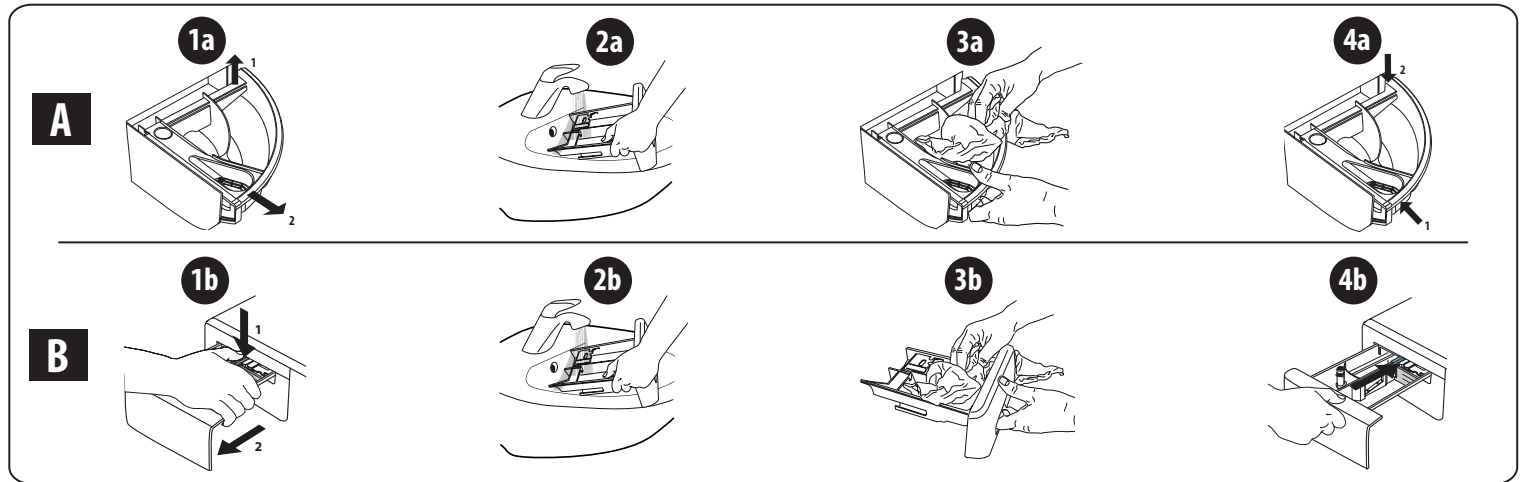

CURĂȚAREA FILTRULUI DE APĂ/EVACUAREA APEI REZIDUALE

Opriti mașina de spălat și scoateți-o din priză înainte de curățarea filtrului de apă sau de evacuarea apei reziduale. Dacă ați utilizat un program de spălare la o temperatură ridicată, așteptați până când apa s-a răcit înainte de a o evacua. Curățați filtrul de apă în mod regulat, la fiecare 3 luni, pentru a evita situația în care apa nu poate fi evacuată după spălare din cauza înfundării filtrului. Dacă apa nu poate fi evacuată, afișajul indică posibilitatea ca filtrul de apă să fie înfundat.

1. Îndepărtați panoul de protecție: utilizând o șurubelniță, procedați conform imaginii următoare.

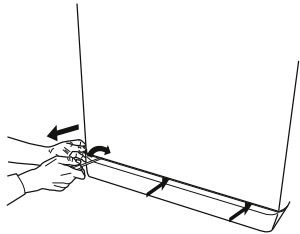

2. Recipient pentru colectarea apei evacuate: așezați un recipient plat și lat sub filtrul de apă pentru colectarea apei reziduale.

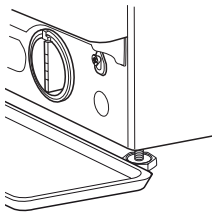

3. Evacuați apa: rotiți încet filtrul în sens antiorar, până când toată apa s-a scurs. Lăsați apa să curgă fără a scoate filtrul. După ce recipientul este plin, închideți filtrul de apă rotindu-l în sens orar. Goliți recipientul. Repetați procedura până la evacuarea completă a apei.

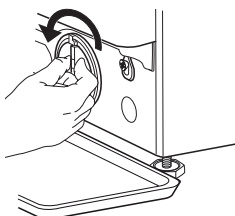

4. Scoateți filtrul: așezați o lavetă de bumbac sub filtrul de apă, pentru a absorbi cantitatea mică de apă rămasă. Îndepărtați apoi filtrul de apă prin rotire în sens antiorar.

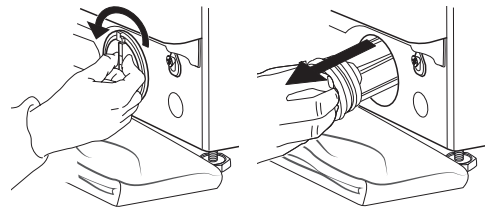

5. Curățați filtrul de apă: îndepărtați reziduurile din filtru și curățați-l sub jet de apă de la robinet.

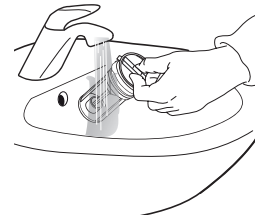

6. Introduceți filtrul de apă și instalați plinta la loc: reintroduceți filtrul de apă prin rotire în sens orar. Răsuciți-l în interior până când se oprește. Mânerul filtrului trebuie să fie în poziție verticală. Pentru a testa etanșeitatea la apă a filtrului de apă, puteți turna în jur de 1 litru de apă în distribuitorul de detergent. Apoi, remontați plinta.

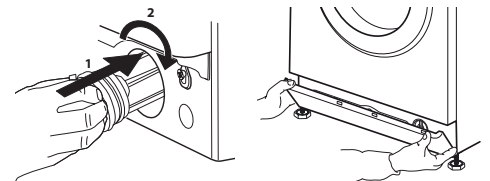

TRANSPORT ȘI MANEVRARE

Nu ridicați niciodată mașina de spălat apucând de blat.

1. Scoateți ștecărul din priză și închideți robinetul de apă.
2. Asigurați-vă că ușa mașinii și distribuitorul de detergent sunt închise corespunzător.
3. Decuplați furtunul de alimentare de la robinetul de apă și scoateți furtunul de evacuare din punctul de golire. Scurgeți toată apa rămasă din furtunuri și fixați-le în așa fel încât să nu se deterioreze în timpul transportului.

4. Montați la loc șuruburile de fixare pentru transport. Urmați instrucțiunile pentru îndepărtarea șuruburilor de transport din „Ghidul de instalare”, în ordine inversă.

Important: nu transportați mașina de spălat fără să fi montat în prealabil șuruburile de fixare pentru transport.

SERVICIUL POST-VÂNZARE

ÎNAINTE DE A CONTACTA SERVICIUL POST-VÂNZARE

1. Încercați să rezolvați dumneavoastră problema, cu ajutorul sugestiilor oferite în secțiunea **DEPANARE**

DACĂ PROBLEMA PERSISTĂ CHIAR ȘI DUPĂ VERIFICĂRILE DE MAI SUS, CONTACTAȚI CEL MAI APROPIAT SERVICIU POST-VÂNZARE

Pentru a beneficia de asistență, apelați numărul menționat în pliantul de garanție.

Atunci când contactați serviciul nostru post-vânzare pentru clienți, specificați întotdeauna:

- o scurtă descriere a defecțiunii;
- tipul și modelul exact al aparatului electrocasnic;

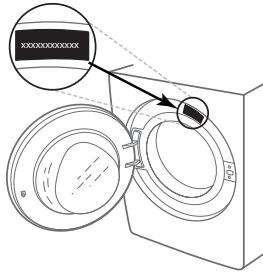

2. Opriți și reporniți aparatul electrocasnic pentru a vedea dacă defecțiunea persistă.

- numărul de service (numărul care apare după cuvântul „Service” de pe plăcuța cu date tehnice);

SERVICE 0000 000 00000



- adresa dumneavoastră completă;
- numărul dumneavoastră de telefon.

Dacă sunt necesare reparații, vă rugăm să contactați un service post-vânzare autorizat (pentru a avea garanția că se vor utiliza piese de schimb originale și că reparațiile vor fi realizate corect).

РЪКОВОДСТВО ЗА ПОТРЕБИТЕЛ



БЛАГОДАРИМ ВИ, ЧЕ ЗАКУПИХТЕ ПРОДУКТ НА WHIRLPOOL.

За дори по-пълна поддръжка регистрирайте уреда си на www.whirlpool.eu/register

Моля, прочетете съдържанието на *Здраве и безопасност и ръководство за монтаж* внимателно, преди да използвате този уред.



Транспортните болтове трябва да се премахнат, преди да използвате уреда.

За по-подробни инструкции за премахването им вижте *Здраве и безопасност и ръководство за монтаж*.

ОПИСАНИЕ НА ПРОДУКТА

УРЕД

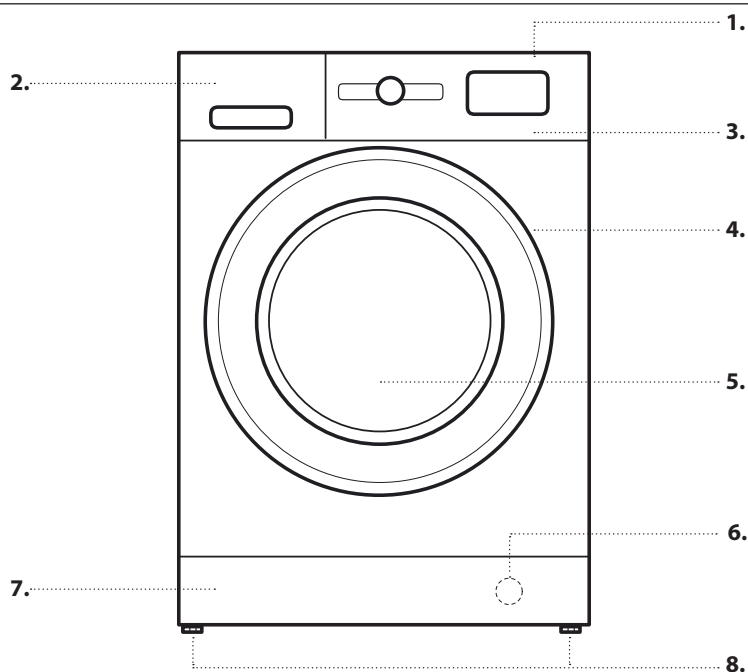

1. Горен
2. Дозатор за перилен препарат
3. Контролен панел
4. Дръжка
5. Вратичка
6. Воден филтър - зад панела на цокъла
7. Подвижен панел на цокъла
8. Регулируеми крачета (2)

КОНТРОЛЕН ПАНЕЛ

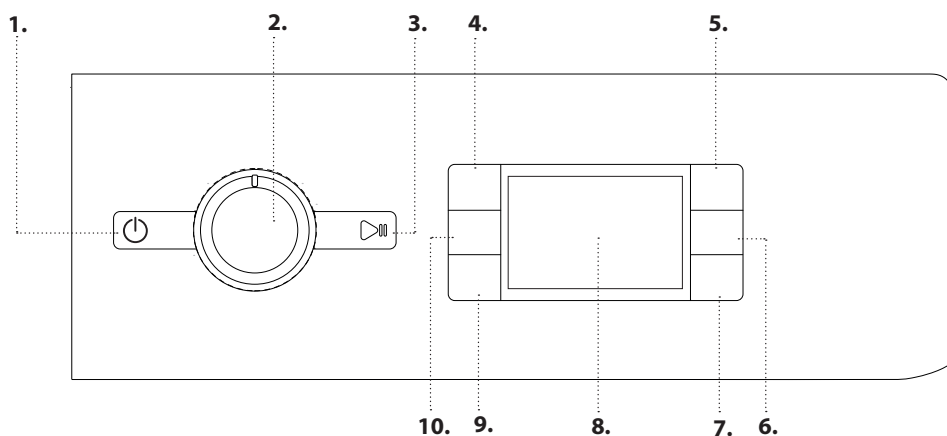

1. Бутон Вкл./Изкл.
2. Селектор на програми
3. Бутон Старт/Пауза
4. Бутон за температура
5. Бутон FreshCare+
6. Бутон Само сушене/Заклучване на Бутон
7. Бутон за режим на сушене
8. Дисплей
9. Бутон Отложен старт
10. Бутон Центрофугиране

ДОЗАТОР ЗА ПЕРИЛЕН ПРЕПАРАТ

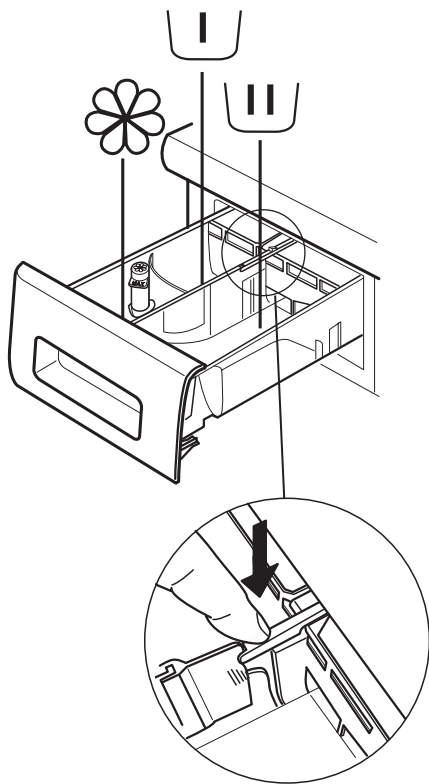

Отделение за предпране

- Препарат за предпране



Отделение за главно измиване

- Перилен препарат за основното пране
- Препарат за отстраняване на петна
- Омекотител за водата



Отделение за омекотител

- Омекотител
- Течен препарат за колосване

Наливайте омекотител или течен препарат за колосване в отделението само до нивото "max".

Бутон „Освобождане“

(Натиснете, за да извадите тавичката, за да я почистите).

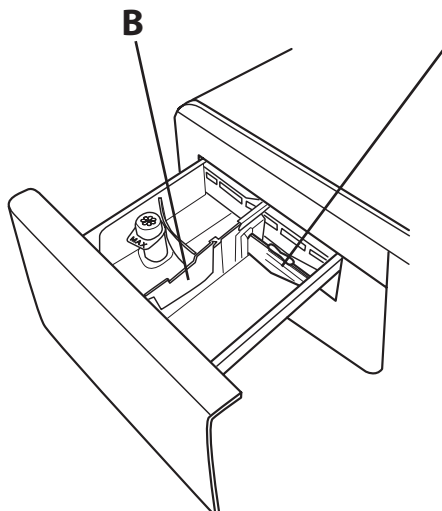

Препоръчително е да използвате отделение **A** когато перете с течен перилен препарат, за да сте сигурни, че се използва правилно количество препарат (отделението е в плика с инструкции).

Поставете отделението в гнездото **B**, когато използвате прах за пране.

УПОТРЕБА ЗА ПРЪВ ПЪТ

Вижте раздела за ЕЖЕДНЕВНА УПОТРЕБА за информация за това, как да изберете и стартирате програмата.

ОПЕРАЦИЯ ЗА ПЪРВИЯ ЦИКЪЛ



Отстранете всички остатъци от производствения процес:

1. Изберете програмата  при температура от 60 °C.
2. Добавете малко количество прах за пране в отделението за основно пране на дозатора за перилен препарат (максимално 1/3 от количеството перилен препарат, препоръчано от производителя за леко замърсено пране).
3. Стартирайте програмата, **без да зареждате пералнята и сушилнята** (с празен барабан).



ВСЕКИДНЕВНА УПОТРЕБА



1. ЗАРЕЖДАНЕ НА ПРАНЕ.

- Подгответе прането, като следвате препоръките в раздел „СЪВЕТИ И ПРЕПОРЪКИ“. - Отворете вратичката и заредете прането в барабана, без да превишавате максималния капацитет, посочен в *Таблица На Програмите*. 
- Затворете вратичката, като натиснете, докато чуete тя да се заключва, и се уверете, че между стъклото на вратичката и гуменото уплътнение няма заседнало пране. 

2. ОТВОРЕТЕ КРАНА НА ВОДАТА

Уверете се, че ПЕРАЛНЯТА СЪС СУШИЛНА е включена правилно към водоснабдителната мрежа. Отворете крана на водата. 

3. ВКЛЮЧВАНЕ НА ПЕРАЛНЯТА СЪС СУШИЛНЯ.

Натиснете бутона ; лампата  примигва бавно.



4. ИЗБОР НА ПРОГРАМА И ПЕРСОНАЛИЗИРАНЕ НА ЦИКЪЛ.

Следните функции са достъпни за този уред:

- Само пране
- Пране и сушене
- Само сушене

Само пране

Изберете необходимата програма с пръстена за избор на ПРОГРАМА. Продължителността на цикъла за пране се извежда на екрана. ПЕРАЛНЯТА СЪС СУШИЛНА със сушилня автоматично извежда възможните настройки за максималната температура и скоростта на центрофугиране за избраната програма. Регулирайте настройките температурата и/или скоростта на центрофугата при необходимост чрез съответните бутони.

- Натиснете бутона  за да превъртите постепенно през настройките за по-ниска температура, докато на дисплея се покаже настройка за студено пране (“- -”).
- Натиснете бутона  за да превъртите постепенно през настройките за по-ниска скорост на центрофугиране, докато цикълът за центрофугиране се изключи (на дисплея се извежда “0”).

С натискане на бутона отново задавате възможно най-високата настройка.

Изберете необходимите опции (ако е необходимо).

- Натиснете бутона , за да изберете опцията; лампичката на съответния бутон светва.
- За да отмените опцията, натиснете бутона отново; лампичката изгасва.

! Ако избраната опция не е съвместима със зададената програма, прозвучава предупредителен звуков сигнал и индикаторната лампа мига три пъти. Опцията не е избрана.

Пране и сушене

За да изперете и изсушите пране без прекъсване между циклите, уверете се, че прането не превишава

максималното позволено количество за сушене с избраната програма (вж. колона “Макс. зареждане за цикъл на сушене” в *Таблица На Програмите*).

1. Следвайте инструкциите в абзац „Само пране“, за да изберете и, при необходимост, персонализирайте необходимата програма.
2. Натиснете , за да изберете необходимия режим на сушене. Налични са два режима на сушене: автоматичен или с таймер.

- *Автоматично сушене с избираеми нива:*

В автоматичен режим на сушене пералнята със сушилня суши прането до достигане на зададеното ниво на сухост. С единично натискане на бутона  автоматично избирате най-високото ниво на сушене, налично за избраната програма. Натиснете бутона отново, за да понижите нивото на сушене.



Налични са следните нива:

За гардероба : прането е изцяло изсушено и готово за прибиране в гардероба без гладене.

За закачане : прането се оставя леко влажно за минимално образуване на гънки. Дрехите трябва да се закачат, за да изсъхнат на въздуха изцяло.

За гладене : дрехите остават разумно влажни, за да се улесни гладенето.



- *Режим „Време сушене“:*

Натиснете бутона  няколко пъти, за да зададете режима „Време сушене“. След преминаване през всички автоматични нива на сушене, продължете да натискате бутона , докато се покаже желаното време. Могат да се настройват стойности от 210 до 30 минути.

За да изперете по-голям обем пране от позволения максимум за сушене (вж. колона “Макс. зареждане за цикъл на сушене” в *Таблица На Програмите*), извадете няколко дрехи, когато цикълът на пране завърши, преди да стартирате сушенето. Извършете следното:



1. Следвайте инструкциите в абзац „Само пране“, за да изберете и, при необходимост, персонализирайте необходимата програма.
2. Не включвайте цикъл на сушене.
3. След като цикълът на пране завърши, отворете вратичката и извадете няколко дрехи, за да намалите количеството. Сега следвайте инструкциите за „Само сушене“.

ЗАБЕЛЕЖКА: винаги оставяйте време за охлаждане след сушене, преди да отворите вратичката.

Когато използвате двата предварително настроени цикъла  и , не е необходимо да избирате и стартирате цикъл на сушене.

Само сушене

Тази функция се използва просто за изсушаване на влажно пране, изпрано по-рано в пералнята или на ръка.

1. Изберете подходяща за прането, което искате да сушите, програма (напр. изберете Памук за сушене на влажно памучно пране).
2. Натиснете бутона  за сушене без цикъл на пране.
3. Натиснете , за да изберете необходимия режим на сушене. Налични са два режима на сушене: автоматичен или с таймер.

- Автоматично сушене с избираеми нива:

В автоматичен режим на сушене пералнята със сушилня суши прането до достигане на зададеното ниво на сухост. С единично натискане на бутона  автоматично избирате най-високото ниво на сушене, налично за избраната програма. Натиснете бутона отново, за да понижите нивото на сушене.



Налични са следните нива:

За гардероба : прането е изцяло изсушено и готово за прибиране в гардероба без гладене.

За закачане : прането се оставя леко влажно за минимално образуване на гънки. Дрехите трябва да се закачат, за да изсъхнат на въздуха изцяло.

За гладене : дрехите остават разумно влажни, за да се улесни гладенето.

- Режим „Време сушене“:

Натиснете бутона  няколко пъти, за да зададете режима „Време сушене“. След преминаване през всички автоматични нива на сушене, продължете да натискате бутона , докато се покаже желаното време. Могат да се настройват стойности от 210 до 30 минути.

ЗАБЕЛЕЖКА: винаги оставяйте време за охлаждане след сушене, преди да отворите вратичката.

5. ИЗПОЛЗВАНЕ НА ПРАВИЛНОТО КОЛИЧЕСТВО



ПРЕПАРАТ ЗА ПРАНЕ. Издърпайте чекмеджето и налейте препарата в съответните отделения, както е описано в „Дозатор За Перилен Препарат“. Това е необходимо само ако използвате програма само за пране или пране + сушене.

6. ОТЛАГАНЕ НА СТАРТИРАНЕТО НА ПРОГРАМА.

За да зададете програма, която да започне в по-късен момент, вижте раздел „Опции и Функции“.

7. СТАРТИРАНЕ НА ПРОГРАМА.

Натиснете бутона „СТАРТ/ПАУЗА“ .

Вратата на машината ще се заключи (символът  загасва) и барабанът ще започне да се върти; вратата ще се отключи (символът  свети) и след което ще се заключи отново (символът  загасва) като фаза от подготовка за всеки цикъл на пране. Шумът „Щракане“ е част от механизма за заключване на вратата. След като вратата се заключи, водата ще влезе в барабана и ще започне фазата на изпиране.

За да промените програма по време на цикъл, натиснете СТАРТ/ПАУЗА, за да поставите пералнята със сушилня на пауза (лампата за СТАРТ/ПАУЗА мига бавно в кехлибарено); след това изберете необходимия цикъл и натиснете СТАРТ/ПАУЗА отново. За да отворите вратичката по време на цикъл, натиснете СТАРТ/ПАУЗА; вратичката може да се отвори, ако символът  свети. Натиснете отново бутона СТАРТ/ПАУЗА, за да възобновите програмата оттам, където е поставена на пауза.

8. ОТМЯНА НА РАБОТЕЩА ПРОГРАМА (АКО Е НЕОБХОДИМО)



Натиснете и задръжте бутона , докато пералнята със сушилня спре.

Ако нивото на водата или температурата са достатъчно ниски, вратичката се изключва и може да се отвори. Вратичката остава заключена, ако в барабана има вода. За да отключите вратичката, включете пералнята със

сушилня, изберете програмата  и изключете функцията за центрофугиране, като настроите скоростта на 0. Водата се източва и вратичката се отключва в края на програмата.

9. ИЗКЛЮЧВАНЕ НА ПЕРАЛНЯТА СЪС СУШИЛНА В КРАЯ НА ПРОГРАМА.

В края на цикъла на дисплея се показва „END“. Вратичката може да се отвори само ако символът  свети. Уверете се, че символът за отключена вратичка свети, след което отворете вратичката и извадете прането.

Натиснете , за да изключите пералнята със сушилня. За да пести енергия, ако пералнята със сушилня не бъде изключена ръчно от бутона , тя се изключва автоматично след около 10 минути след края на програмата.

Оставете вратичката широко отворена, за да може вятърността на пералнята със сушилня да изсъхне.

СЪВЕТИ И ПРЕПОРЪКИ

Сортирайте прането си според

Етикета за тип на тъканите/съвети за грижи (памук, смесени влакна, синтетични, вълна, за пране на ръка). Цвет (разделяйте цветните и белите дрехи, перете новите цветни изделия отделно). Деликатни (перете дребните изделия – като найлонови чорапогачи – и изделията с телени копчета – като сутиени – в торбичка от плат или калъфка за възглавница с цип).

Изпразвайте всички джобове

Предмети като монети или запалки е възможно да повредят прането Ви, както и барабана.

Следвайте препоръките за дозировка/добавки за пране

Оптимизира резултата от прането, премахва дразнещите кожата остатъци от излишен перилен препарат в прането и спестява пари, като намалява излишния разход на перилен препарат.

Използвайте ниска температура и по-голяма продължителност

Най-ефективните програми от гледна точка на разход на електроенергия основно са тези, които работят на по ниска температура за по-дълго време.

Съобразете се с капацитета на зареждане





Зареждайте ПЕРАЛНИЯТА СЪС СУШИЛНА според капацитета ѝ, посочен в „ТАБЛИЦАТА НА ПРОГРАМИТЕ“, за да спестите вода и електроенергия.

Шум и остатъчна влажност

Те зависят от оборотите на центрофугата: колкото по-високи са оборотите по време на центрофуга, толкова по-силен е шумът и по-малка остатъчната влажност.

СИМВОЛИ ЗА ПРАНЕ НА ЕТИКЕТИТЕ НА ДРЕХИТЕ

Стойността, посочена в символа на леген, е максималната възможна температура за пране на дрехата.

-  Нормално механично въздействие
-  Понижено механично въздействие
-  Много понижено механично въздействие
-  Само за ръчно пране
-  Да не се пере

ПОЧИСТВАНЕ И ПОДДРЪЖКА

При всяко почистване и поддръжка изключвайте ПЕРАЛНИЯТА СЪС СУШИЛНА от бутона и от контакта. Не използвайте възпламеними течности за почистване на ПЕРАЛНИЯТА СЪС СУШИЛНА. Почиствайте и поддържайте периодично пералната си машина (поне 4 пъти годишно).pe

Почистване на външната страна на ПЕРАЛНИЯТА СЪС СУШИЛНА

Използвайте влажна мека кърпа за почистване на външните части на ПЕРАЛНИЯТА СЪС СУШИЛНА. Не използвайте препарати за стъкло или универсални такива, прах за обезмасляване или подобни върху контролния панел – тези вещества е възможно да повредят печата

Проверка на маркуча за подаване на вода

Проверявайте редовно входящия маркуч за напуквания и пукнатини. Ако е повреден, заменете го с нов маркуч, предлаган от услугата ни за следпродажбено обслужване или от специализиран магазин. В зависимост от вида маркуч: Ако входният маркуч има прозрачно покритие, проверявайте периодично за локално оцветяване. Ако откриете такова, възможно е маркучет да протича и трябва да се смени

Почистване на водния филтър / източване на остатъчната вода

Ако сте използвали програма за горещо пране, преди да източите водата, изчакайте я да се охлади. Почиствайте водния филтър редовно, за да избегнете трудности при източването на водата след пране поради запушването му.

Свалете долната преграда с помощта на отвертка: избутайте надолу едната страна на долната преграда с ръка, след това пхнете отвертката в отвора между долната преграда и предния панел и разтворете долната преграда. Поставете широк и плосък съд под водния филтър, за да съберете източената вода. Бавно завъртете филтъра обратно на часовниковата стрелка, докато водата потече. Оставете водата да тече, без да премахвате филтъра. Когато съдът за вода се

напълни, затворете водния филтър, като го завъртите по часовниковата стрелка. Изпразнете съда. Повтаряйте тази процедура, докато източите всичката вода. Поставете памучна кърпа под водния филтър, която да попие малко количество остатъчна вода. След това отстранете водния филтър, като го завъртите обратно на часовниковата стрелка. Почистете водния филтър: отстранете остатъците във филтъра и го почистете с течаща вода. Поставете водния филтър и монтирайте обратно долната преграда: Поставете водния филтър отново, като го завъртите по часовниковата стрелка. Завийте го възможно най-много; дръжката на филтъра трябва да е във вертикално положение. За да проверите водонепропускливостта на водния филтър, можете да налеете около 1 литър вода в дозатора за перилен препарат. След това монтирайте обратно долната преграда.

Почистване на дозатора за перилен препарат

Извадете дозатора за перилен препарат, като натиснете бутона за освобождаване и едновременно с това издърпате дозатора. Извадете вложката от дозатора за перилен препарат, както и вложката от отделението за омекотител. Почистете всички части с течаща вода, отстранявайки всички остатъци от перилен препарат или омекотител. Забършете частите с мека кърпа. Поставете обратно дозатора за перилен препарат и го натиснете в отделението за перилен препарат.

ПЕСТЕНЕ НА ЕНЕРГИЯ И ОПАЗВАНЕ НА ОКОЛНАТА СРЕДА

- Спазването на ограниченията за количеството, посочени в таблицата на програмите оптимизира потреблението на енергия, вода и перилен препарат и намалява времето за пране.
- Не превишавайте дозите за перилен препарат, препоръчани от производителя.
- Пестете енергия, като използвате програма за пране при 60°C, вместо при 90°C, или програма за пране при 40°C, вместо при 60°C. Препоръчваме използването на програмата  за памучни дрехи, която е по-дълга, но използвава по-малко енергия.
- С оглед пестене на енергия и време при пране и сушене изберете най-високата налична скорост на центрофугиране за програмата, така че да намалите оставащата вода в дрехите в края на цикъла на пране.

ТАБЛИЦА НА ПРОГРАМИТЕ

Максимално зареждане 9 Kg Консумирана мощност в режим „Off“ (Изкл.) – 0,5 W/в режим „Left-on“ (Вкл.) – 8 W								Перилни препарати и добавки			Препоръчителен препарат		Остатъчна влажност % (***)	Разход на енергия kWh	Общ разход на вода l	Температура на пране °C		
Програма	Температура		Макс. скорост на центрофугиране (об./мин.)	Сушене	Макс. зареждане за цикъл на пране (kg)	Макс. зареждане за цикъл на сушене (kg)	Продължителност (h : m)	Предпране	Основно	Омекотител	Прахов	Втечен						
	Настройка	Диапазон																
СМЕСЕНИ	40°C	- 40°C	1000	<input checked="" type="checkbox"/>	9,0	6,0	**	-	<input checked="" type="checkbox"/>	<input type="checkbox"/>	-	<input checked="" type="checkbox"/>	-	-	-	-	-	-
БЕЛИ	60°C	- 90°C	1400	<input checked="" type="checkbox"/>	9,0	6,0	2:45	<input checked="" type="checkbox"/> (90°)	<input checked="" type="checkbox"/>	<input type="checkbox"/>	<input checked="" type="checkbox"/>	-	49	0,900	90	55		
ПАМУК (2)	40°C	- 60°C	1400	<input checked="" type="checkbox"/>	9,0	6,0	3:55	-	<input checked="" type="checkbox"/>	<input type="checkbox"/>	<input checked="" type="checkbox"/>	<input checked="" type="checkbox"/>	49	1,400	105	45		
ECO 40-60 ECO 40-60 (1) (ПРАНЕ)	40 °C	40°C	1351	<input checked="" type="checkbox"/>	9,0	6,0	3:48	-	<input checked="" type="checkbox"/>	<input type="checkbox"/>	<input checked="" type="checkbox"/>	<input checked="" type="checkbox"/>	53	0,635	65	30		
			1351	<input checked="" type="checkbox"/>	4,9		2:54	-	<input checked="" type="checkbox"/>	<input type="checkbox"/>	<input checked="" type="checkbox"/>	<input checked="" type="checkbox"/>	53	0,375	50	27		
			1351	<input checked="" type="checkbox"/>	2,5		2:30	-	<input checked="" type="checkbox"/>	<input type="checkbox"/>	<input checked="" type="checkbox"/>	<input checked="" type="checkbox"/>	53	0,205	37	23		
ДЕЛИКАТНИ	30°C	- 30°C	600 (****)	<input checked="" type="checkbox"/>	1,0	1,0	**	-	<input checked="" type="checkbox"/>	<input type="checkbox"/>	-	<input checked="" type="checkbox"/>	-	-	-	-	-	-
СИНТЕТИЧНИ (3)	40 °C	- 60°C	1200	<input checked="" type="checkbox"/>	4,0	4,0	2:55	-	<input checked="" type="checkbox"/>	<input type="checkbox"/>	<input checked="" type="checkbox"/>	<input checked="" type="checkbox"/>	35	0,100	55	43		
СВЕЖЕСТ С ПАРА	-	-	-	-	2,0	-	**	-	-	-	-	-	-	-	-	-	-	-
ЦЕНТРОФУГА + ИЗТОЧВАНЕ *	-	-	1400	<input checked="" type="checkbox"/>	9,0	6,0	**	-	-	-	-	-	-	-	-	-	-	-
ИЗПЛАКВАНЕ + ЦЕНТРОФУГА	-	-	1400	<input checked="" type="checkbox"/>	9,0	6,0	**	-	-	<input type="checkbox"/>	-	-	-	-	-	-	-	-
БЪРЗО ПРАНЕ 30'	30°C	- 30°C	1200 (****)	-	4,5	-	0:30	-	<input checked="" type="checkbox"/>	<input type="checkbox"/>	-	<input checked="" type="checkbox"/>	71	0,200	45	27		
20°C	20°C	- 20°C	1400	<input checked="" type="checkbox"/>	9,0	6,0	1:50	-	<input checked="" type="checkbox"/>	<input type="checkbox"/>	-	<input checked="" type="checkbox"/>	49	0,160	90	22		
ВЪЛНА	40 °C	- 40°C	800	<input checked="" type="checkbox"/>	2,0	2,0	**	-	<input checked="" type="checkbox"/>	<input type="checkbox"/>	-	<input checked="" type="checkbox"/>	-	-	-	-	-	-
ПРАНЕ И СУШЕНЕ 45'	30°C	30°C	1400	<input checked="" type="checkbox"/>	1,0	1,0	**	-	<input checked="" type="checkbox"/>	<input type="checkbox"/>	-	<input checked="" type="checkbox"/>	-	-	-	-	-	-
ПРАНЕ И СУШЕНЕ 90'	30°C	30°C	1200	<input checked="" type="checkbox"/>	2,0	2,0	**	-	<input checked="" type="checkbox"/>	<input type="checkbox"/>	-	<input checked="" type="checkbox"/>	-	-	-	-	-	-
ECO 40-60 ECO 40-60 (4) (ПРАНЕ&СУШЕНЕ)	40 °C	40°C	1351	<input checked="" type="checkbox"/>	6,0	6,0	10:15	-	<input checked="" type="checkbox"/>	<input type="checkbox"/>	<input checked="" type="checkbox"/>	<input checked="" type="checkbox"/>	0	3,174	55	24		
			1351	<input checked="" type="checkbox"/>	3,0	3,0	5:55	-	<input checked="" type="checkbox"/>	<input type="checkbox"/>	<input checked="" type="checkbox"/>	<input checked="" type="checkbox"/>	0	1,560	37	22		

Избираемо/опционално - Не е избираемо/приложимо Необходимо количество Опционално количество

6th sense - сензорната технология адаптира водата, енергията и времетраенето на програмата към вашето количество пране.

За програми за пране с температура над 50°C препоръчваме използването на прах за пране вместо течен препарат и спазване на насоките върху опаковката.

* Изберете програмата и задайте скоростта на центрофугиране на 0, така че само да изпразните.

** На дисплея може да се провери времетраенето на цикъла на пране.

*** След края на програмата с центрофуга на максимални обороти, в настройките на програми по подразбиране.

**** Дисплеят ще покаже предложената скорост на центрофугиране като стойност по подразбиране.

Продължителността на цикъла, показана на дисплея или посочена в ръководството, е приблизително изчислена въз основа на стандартните условия. Реалното времетраене може да варира в зависимост от множество фактори като температура и налягане на водата при пълнене, температура на въздуха в помещението, количество перилнен препарат, количество, вид и тегло на прането, допълнително избрани опции. Стойностите, дадени за програми, различни от програмата Eco 40-60, са само ориентировъчни.

1) Eco 40-60 (Пране) - Тестов цикъл на пране в съответствие с регламента на ЕС за екодизайн 2019/2014. Най-ефективната програма от гледна точка на разход на вода и електроенергия за пране на нормално замърсени памучни дрехи.

Бележка: показаните на дисплея стойности на скоростта на центрофугиране може леко да се различават от стойностите, посочени в таблицата.

4) Eco 40-60 (Пране&Сушене) - Тестов цикъл на изсушаване в съответствие с регламента на ЕС за екодизайн 2019/2014. За достъп до цикъла „пране и сушене“ изберете програмата за пране „Eco 40-60“ и настройте опцията „“ на ниво „“. Най-ефективната програма от гледна точка на разход на вода и електроенергия за пране и сушене на нормално замърсени памучни дрехи. В края на цикъла дрехите могат веднага да бъдат прибрани в гардероба.

За всички Институты за изпитване:

2) Дълга програма за памук: задайте програмата с температура 40°C.

3) Дълга програма за синтетични тъкани: задайте програмата с температура 40°C.

ПРОГРАМИ

Следвайте инструкциите, посочени от символите за пране на дрехите.

СМЕСЕНИ

за пране на леко до нормално замърсени издръжливи изделия от памук, лен, синтетични тъкани и смесени нишки.

БЕЛИ

За пране на нормално до силно замърсени хавлиени кърпи, бельо, покривки за маса и спално бельо и т.н. от издръжлив памук и лен. Само когато е избрана температура от 90°C цикълът има фаза на предпране преди фазата на основното пране. В този случай се препоръчва да се добави перилен препарат както в отделението за предпране, така и в отделението за основно пране.

ПАМУК

за пране на нормално до силно замърсени хавлиени кърпи, бельо, покривки за маса и спално бельо и т.н. от издръжлив памук и лен.

ЕСО 40-60

За пране на нормално замърсени памучни дрехи, подлежащи на пране при 40° С или 60° С, заедно в един и същи цикъл. Това е стандартната програма за памук и най-ефективната от гледна точка на разход на вода и електроенергия.

ДЕЛИКАТНИ

за пране на особено деликатни артикули. Препоръчително е да обърнете дрехите отвътре навън преди пране.

СИНТЕТИЧНИ

за пране на нормално замърсени дрехи от синтетични тъкани (като полиестер, полиакрил, вискоза и др.) или смеси памук/синтетични.

СВЕЖЕСТ С ПАРА

за освежаване на дрехи, неутрализиране на неприятните миризми и отпускане на тъкани чрез вмъкване на пара в барабана. Дрехите ще са влажни в края на цикъла.

ОПЦИИ И ФУНКЦИИ

ОПЦИИ избираеми директно с натискане на съответния бутон

! Ако избраната опция не е съвместима със зададената програма, прозвучава предупредителен звуков сигнал и индикаторната лампа мига три пъти. Опцията не е избрана.

FRESHCARE+

В комбинация с програмите за изпиране тази опция подобрява резултатите чрез генерирането на пара, която възпрепятства разпространението на основните източници на лоши миризми вътре в уреда (само за изпиране). След фазата с пара пералнята изпълнява лек цикъл с бавно въртене на барабана. Когато опцията FRESHCARE+ се комбинира с програмите за сушене, бавното въртене на барабана предотвратява образуването на трайни перилни гънки по дрехите.

Цикълът FreshCare+ започва след завършването на изпирането или сушенето, като максималната му продължителност е 6 часа. Той може да бъде спрял във всеки един момент с натискане на произволен бутон от панела за управление или със завъртане на програматора. Изчакайте около 5 минути, преди да отворите люка.

ЦЕНТРОФУГА + ИЗТОЧВАНЕ

центрофугира прането, след което изпразва водата. За издръжливи артикули.

ИЗПЛАКВАНЕ + ЦЕНТРОФУГА

изплаква и след това центрофугира. За издръжливи артикули.

БЪРЗО ПРАНЕ 30'

за бързо пране на леко замърсени дрехи: този цикъл е с продължителност само 30 минути и пести време и пари. Максимално натоварване 4,5 kg.

20°C

За пране на слабо замърсени памучни дрехи при температура 20° С.

ВЪЛНА

Всички вълнени дрехи могат да се перат с програмата „Вълна“, дори и тези, които имат етикет „само за ръчно пране“. За най-добри резултати използвайте специални почистващи препарати и не превишавайте посоченото макс. количество килограми пране.

ПРАНЕ И СУШЕНЕ 45'

за бързо пране и сушене на леко замърсени дрехи от памучни и синтетични тъкани. Този цикъл изпира и изсушава пране до 1 kg само за 45 минути.





ПРАНЕ И СУШЕНЕ 90'

за бързо пране и сушене на дрехи от памучни и синтетични тъкани. Този цикъл изпира и изсушава пране до 2 kg само за 90 минути.

ОТЛОЖЕН СТАРТ

За да зададете избраната програма да стартира в по-късен момент, натиснете бутона, за да настроите желаното време за отлагане. Когато тази функция бъде активирана, символът  светва на дисплея. За да отмените отложения старт, натиснете бутона отново, докато на дисплея се покаже стойността "0".

ЗАКЛЮЧВАНЕ НА БУТОН

за да заключите командното табло, натиснете и задръжте бутона  за около 3 секунди, символът  светва на дисплея, за да покаже, че командното табло е заключено (с изключение на бутона ). Това предотвратява ненадейни промени по програмите, особено когато в близост до машината има деца. Ако бъде направен опит за използване на командното табло, символът  мига на дисплея. За отблокиране на командното табло натиснете и задръжте бутона  за около 3 секунди.

Можете да изтеглите Инструкциите за безопасност, Продуктовия фиш и Енергийните данни, като:

- Използване на QR кода на вашето устройство
- посетите нашия уебсайт – <http://docs.whirlpool.eu/docs> и parts-selfservice.whirlpool.com
- Можете също да се **свържете с нашия отдел за следпродажбено обслужване** (телефонният номер е посочен на листа с гаранцията). Когато се свързвате с отдела за следпродажбено обслужване, моля, посочвайте кодовете върху идентификационната табелка на продукта.
- За информация за потребителя относно ремонт и поддръжка посетете www.whirlpool.eu

Можете да намерите повече информация за вашия модел онлайн на адрес <https://eprel.ec.europa.eu/>, който е официалната продуктова база данни на EPREL на ЕС. След като изберете категорията на продукта, въведете идентификатора на модела на продукта. Идентификаторът на модела се състои от букви и цифри и може да бъде открит на идентификационната белка като Mod. (вж. изображението вдясно).

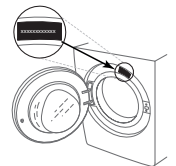

®/TM/© 2024 Whirlpool. Произведено по лиценз.



Whirlpool®

ПОЧИСТВАНЕ И ПОДДРЪЖКА

При всяко почистване и поддръжка изключвайте пералната машина и извадете захранващия щепсел от контакта. Не използвайте запалими течности за почистване на пералната машина.

ПОЧИСТВАНЕ НА ВЪНШНАТА СТРАНА НА ПЕРАЛНАТА МАШИНА

За почистване на външните части на пералната машина използвайте мека влажна кърпа.

За почистване на панела за управление не използвайте почистващи препарати за стъкло или с общо предназначение, абразивни препарати или подобни – тези вещества могат да повредят отпечатаните обозначения.

ПРОВЕРКА НА МАРКУЧА ЗА ЗАХРАНВАНЕ С ВОДА

Редовно проверявайте входящия маркуч за чупливост и пукнатини. Ако е повреден, го заменете с нов маркуч, предоставян от нашия отдел за следпродажбено обслужване или от вашия специализиран търговски представител.

В зависимост от типа маркуч:

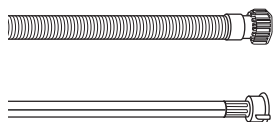

Ако входящият маркуч е с прозрачно покритие, периодично проверявайте дали няма локални участъци с повишена интензивност на цвета. Ако това е така, е възможно да има теч от маркуча и той трябва да бъде заменен.



За маркучи със стопер за вода: проверете малкото прозорче за проверка на предпазния клапан (вижте стрелката). Ако е червено, е задействана функцията за спиране на водата и маркучът трябва да се замени с нов. За да развиете такъв маркуч, натиснете бутона за освобождаване (ако има такъв), докато развие маркуча.

ПОЧИСТВАНЕ НА МРЕЖЕСТИТЕ ФИЛТРИ В МАРКУЧА ЗА ЗАХРАНВАНЕ С ВОДА

1. Затворете крана за вода и развийте входящия маркуч.

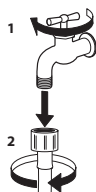

2. Внимателно почистете с фина четка мрежестия филтър в края на маркуча.

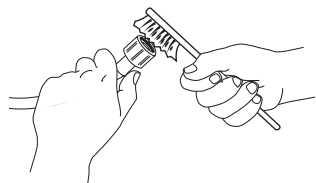

3. След това ръчно развийте входящия маркуч на гърба на пералнята. Издърпайте с клещи мрежестия филтър от клапана на гърба на пералнята и внимателно го почистете.

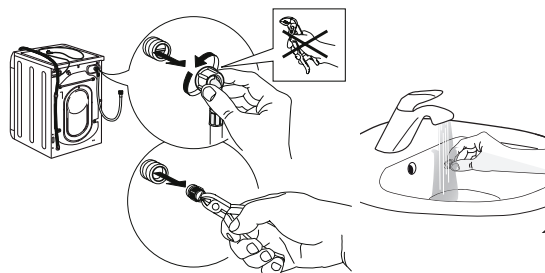

4. Поставете отново мрежестия филтър на мястото му. Отново свържете входящия маркуч към крана за вода и пералната машина. Не използвайте инструмент за свързване на входящия маркуч. Отворете крана за вода и проверете дали всички връзки са плътни.

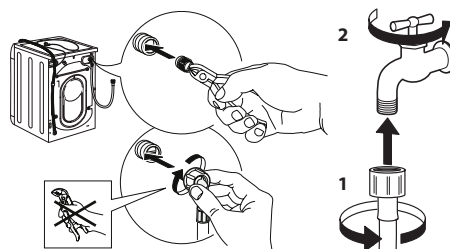

ПОЧИСТВАНЕ НА ДОЗАТОРА ЗА ПРЕПАРАТ

Извадете дозатора, като го повдигнете и издърпате (вижте фигурата).

Измийте го под течаща вода; добре е това да се извършва редовно.

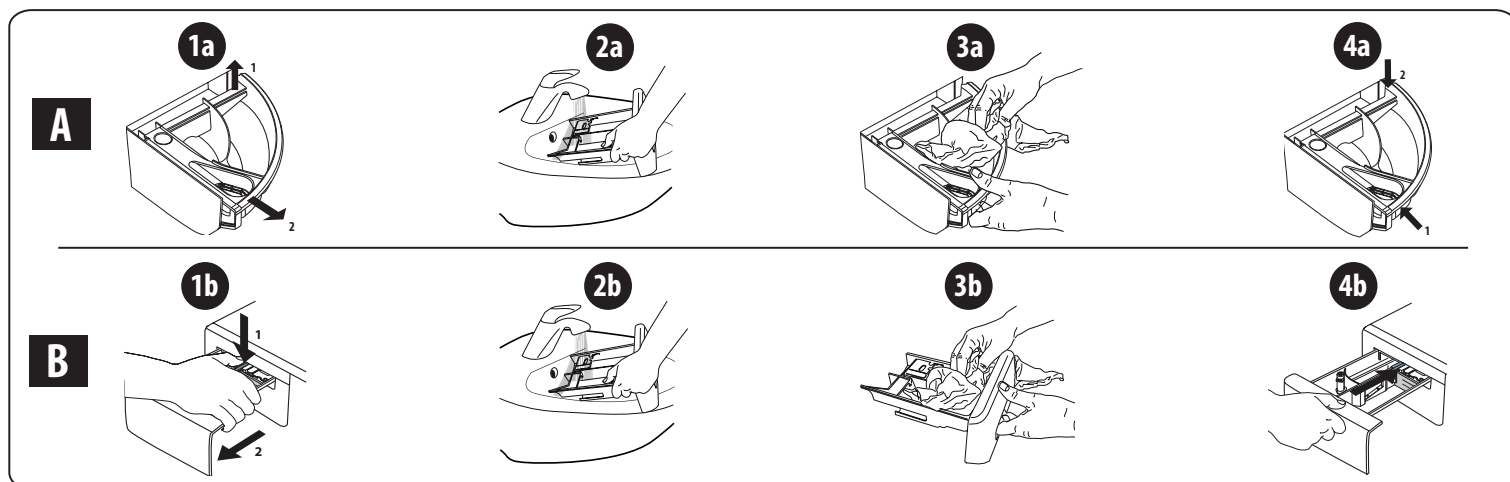

ПОЧИСТВАНЕ НА ФИЛТЪРА ЗА ВОДА/ИЗТОЧВАНЕ НА ОСТАТЪЧНАТА ВОДА

Изключете пералнята и извадете щепсела, преди да се заемете с почистване на филтъра за вода или с източване на остатъчната вода. Ако сте използвали програма за пране с гореща вода, изчакайте водата да се охлади, преди да я източите. Почиствайте филтъра за вода редовно на всеки 3 месеца, за да предотвратите проблеми с източването на водата след пране поради задръстване на филтъра. Ако водата не може да се източи, дисплеят ще покаже, че филтърът за източване на вода е запушен.

1. Свалете декоративния панел: направете това с помощта на отвертка, както е показано на следващата фигура.

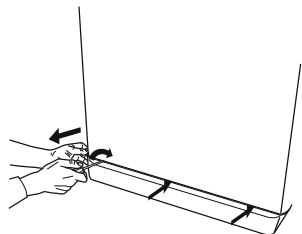

2. Съд за източената вода: поставете плитък и широк съд под филтъра за вода, за да се оттече събралата се вода.

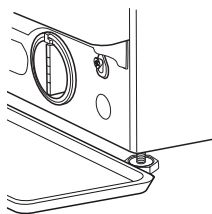

3. Източете водата: бавно завъртете филтъра обратно на часовниковата стрелка, докато водата изтече напълно. Оставете водата да изтече, без да сваляте филтъра. След като съдът се напълни, затворете филтъра за вода, като го завъртите по посока на часовниковата стрелка. Изпразнете съда. Повторете процедурата, докато водата бъде източена напълно.

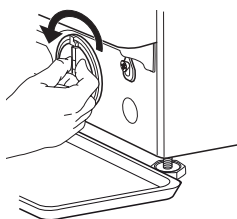

4. Отстраняване на филтъра: под филтъра за вода поставете памучна кърпа, която да може да поеме количеството остатъчна вода. След това отстранете филтъра за вода, като го завъртите обратно на часовниковата стрелка.

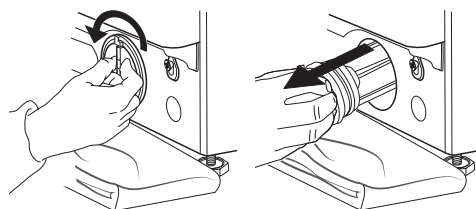

5. Почистете филтъра за вода: отстранете отлаганията от филтъра и го измийте под течаща вода.

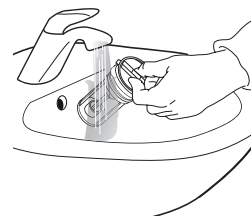

6. Вмъкнете филтъра за вода и отново поставете цокъла: върнете филтъра за вода на място, като го завъртите по посока на часовниковата стрелка. Въртете, докато застане плътно на място; дръжката на филтъра трябва да е във вертикална посока. За да проверите дали филтърът е достатъчно стегнат, може да налееете около 1 литър вода в дозатора за препарат. След това върнете цокъла на място.

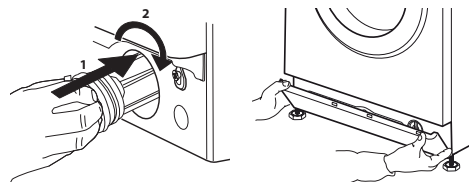

ТРАНСПОРТИРАНЕ И МАНИПУЛАЦИИ

Никога не повдигайте пералната машина, като я държите за горната работна повърхност.

1. Извадете електрическия щепсел от захранващия контакт и затворете кранчето за вода.
2. Проверете дали вратата и дозаторът за препарат са добре затворени.
3. Разединете захранващия маркуч от крана за вода и извадете маркуча за източване от точката за източване. Източете изцяло водата в маркучите и ги прикрепете така, че да могат да бъдат повредени по време на транспортиране.
4. Поставете отново транспортните болтове. Следвайте в обратен ред процедурата за отстраняване на транспортните болтове, описана в Инструкциите за монтаж.

Важно: не транспортирайте пералната машина, без да сте поставили транспортните болтове.

СЛЕДПРОДАЖБЕНО ОБСЛУЖВАНЕ

ПРЕДИ ДА СЕ ОБАДИТЕ НА ОТДЕЛА ЗА СЛЕДПРОДАЖБЕНО ОБСЛУЖВАНЕ

1. Вижте дали можете сами да разрешите проблема с помощта на предложенията, посочени в раздела **ОТСТРАНЯВАНЕ НА НЕИЗПРАВНОСТИ**

АКО СЛЕД ГОРНИТЕ ПРОВЕРКИ НЕИЗПРАВНОСТТА ВСЕ ОЩЕ НЕ Е ОТСТРАНЕНА, СЕ ОБЪРНЕТЕ КЪМ НАЙ-БЛИЗКИЯ ОТДЕЛ ЗА СЛЕДПРОДАЖБЕНО ОБСЛУЖВАНЕ

За да получите помощ, се обадете на номера, посочен в листа с гаранцията.

Когато се свързвате с нашия отдел за следпродажбено обслужване на клиенти, винаги посочвайте:

- кратко описание на неизправността;
- вида и точния модел на уреда;

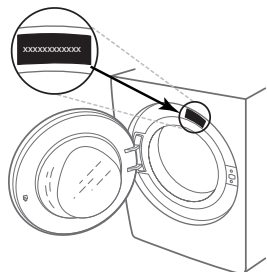

2. Изключете уреда и отново го включете, за да видите дали неизправността продължава.

- сервизния номер (номерът след думата Service върху табелката с данни);



- вашия пълен адрес;
- вашия телефонен номер.

При необходимост от ремонт, се свържете с оторизиран сервиз за следпродажбено обслужване (като гаранция, че ремонтът ще бъде извършен правилно и ще бъдат използвани оригинални резервни части).

ΕΓΧΕΙΡΙΔΙΟ ΟΔΗΓΙΩΝ



ΣΑΣ ΕΥΧΑΡΙΣΤΟΥΜΕ ΠΟΥ ΑΓΟΡΑΣΑΤΕ ΕΝΑ ΠΡΟΪΟΝ WHIRLPOOL.

Για περισσότερη υποστήριξη, καταχωρήστε τη συσκευή σας στην ιστοσελίδα www.whirlpool.eu/register

Πριν χρησιμοποιήσετε αυτή τη συσκευή, διαβάστε προσεκτικά το περιεχόμενο του Οδηγός Υγείας Και Ασφαλείας Και Εγκατάστασης.



Πριν από τη χρήση της συσκευής, πρέπει να αφαιρεθούν τα μπουλόνια μεταφοράς.

Για περισσότερες πληροφορίες σχετικά με το πώς θα αφαιρέσετε τα μπουλόνια μεταφοράς δείτε τον Οδηγός Υγείας Και Ασφαλείας Και Εγκατάστασης.

ΠΕΡΙΓΡΑΦΗ ΠΡΟΪΟΝΤΟΣ

ΣΥΣΚΕΥΗ

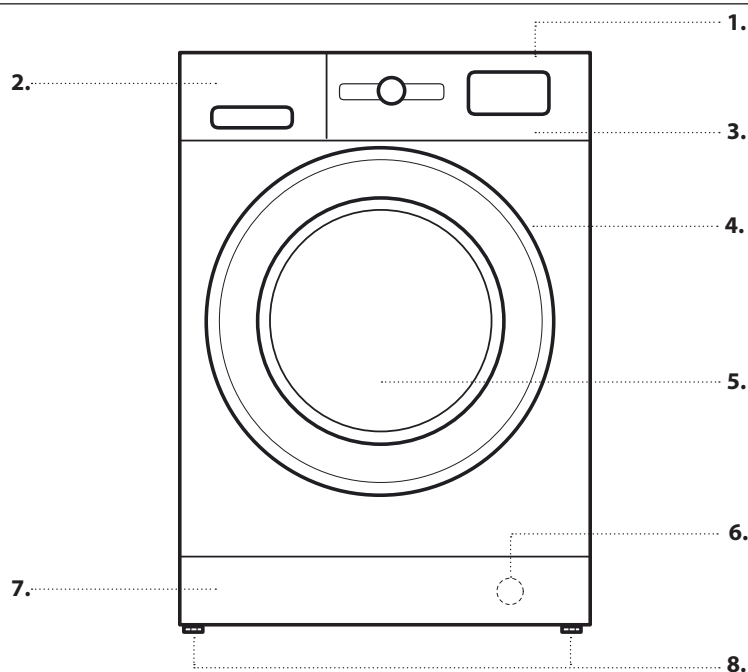

1. Τελευταίο
2. Θήκη απορρυπαντικού
3. Πίνακας ελέγχου
4. Χειρολαβή
5. Πόρτα
6. Φίλτρο νερού - πίσω από το εμπρόσθιο πάνελ
7. Αφαιρούμενο εμπρόσθιο πάνελ
8. Ρυθμιζόμενα ποδαράκια (2)

ΠΙΝΑΚΑΣ ΕΛΕΓΧΟΥ

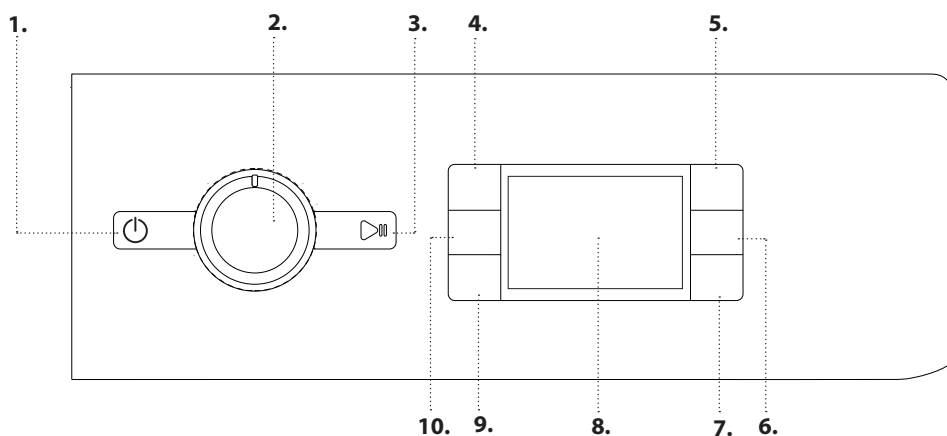

1. Κουμπί Ενεργοποίηση/ Απενεργοποίηση (On/Off)
2. Διακόπτης επιλογής προγράμματος
3. Κουμπί Έναρξη/Παύση
4. Κουμπί θερμοκρασίας
5. Κουμπί FreshCare+
6. Κουμπί Μόνο στέγνωμα/ Κλείδωμα κουμπιών
7. Κουμπί λειτουργίας στεγνώματος
8. Οθόνη
9. Κουμπί καθυστέρησης έναρξης
10. Κουμπί στυψίματος

ΘΗΚΗ ΑΠΟΡΡΥΠΑΝΤΙΚΟΥ

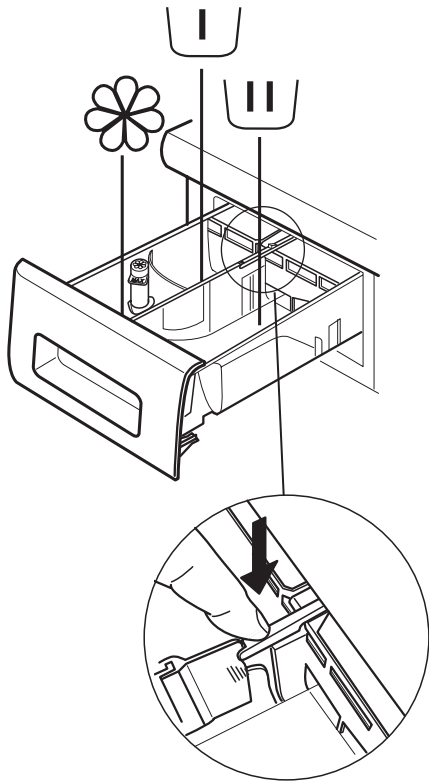

Θέση πρόπλυσης

- Απορρυπαντικό για την πρόπλυση



Θέση κύριας πλύσης

- Απορρυπαντικό για την κύρια πλύση
- Καθαριστικό λεκέδων
- Αποσκληρυντικό νερού



Θέση μαλακτικού

- Μαλακτικό
- Υγρή κόλλα

Ρίξτε μαλακτικό ή διάλυμα κόλλας στη θέση χωρίς να ξεπεράσετε τη μέγιστη στάθμη "max".

Κουμπί αποδέσμευσης

(πατήστε το για να αφαιρέσετε το δίσκο καθαρισμού).

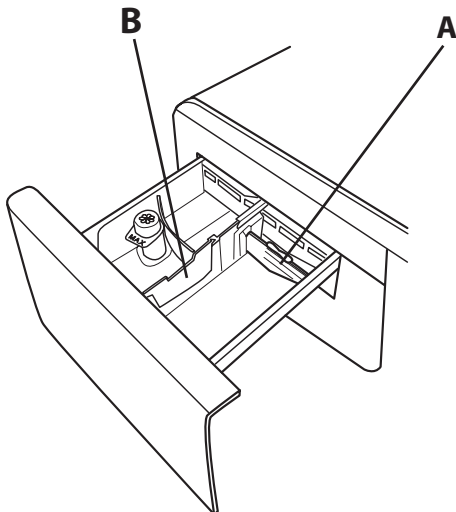

Χρησιμοποιήστε κατά προτίμηση το διαμέρισμα **A** όταν πλένετε με υγρό απορρυπαντικό πλυσίματος, προκειμένου να διασφαλίσετε ότι χρησιμοποιείτε τη σωστή ποσότητα απορρυπαντικού (το διαμέρισμα περιλαμβάνεται στη σακούλα που περιέχει τις οδηγίες). Μετακινήστε το διαμέρισμα στην υποδοχή **B** όταν χρησιμοποιείτε απορρυπαντικό σε σκόνη.

ΠΡΩΤΗ ΧΡΗΣΗ

Για οδηγίες σχετικά με την επιλογή και την έναρξη ενός προγράμματος, δείτε την ενότητα ΚΑΘΗΜΕΡΙΝΗ ΧΡΗΣΗ.

ΠΡΩΤΟΣ ΚΥΚΛΟΣ ΛΕΙΤΟΥΡΓΙΑΣ

Αφαιρέστε τυχόν κατασκευαστικά υπολείμματα:

1. Επιλέξτε το πρόγραμμα  σε θερμοκρασία 60 °C.
2. Προσθέστε μικρή ποσότητα απορρυπαντικού σε σκόνη (έως το 1/3 της συνιστώμενης ποσότητας από τον κατασκευαστή του απορρυπαντικού για ελαφρώς λερωμένα ρούχα) στο θάλαμο κύριας πλύσης της θήκης απορρυπαντικού.
3. Ξεκινήστε το πρόγραμμα **χωρίς να φορτώσετε το πλυντήριο στεγνωτήριο** (με άδειο κάδο).



ΚΑΘΗΜΕΡΙΝΗ ΧΡΗΣΗ

1. ΦΟΡΤΩΣΗ ΡΟΥΧΩΝ.

- Προετοιμάστε τα ρούχα σύμφωνα με τις συστάσεις στην ενότητα "ΥΠΟΔΕΙΞΕΙΣ ΚΑΙ ΣΥΜΒΟΥΛΕΣ". - Ανοίξτε την πόρτα και φορτώστε τα ρούχα στον κάδο, χωρίς να ξεπερνάτε τη μέγιστη ικανότητα φορτίου που υποδεικνύεται στον Πίνακα προγραμμάτων.
- Κλείστε την πόρτα, πιέζοντας έως ότου ακουστεί η ασφάλιση του μανδάλου, και βεβαιωθείτε ότι δεν υπάρχουν ρούχα παγιδευμένα ανάμεσα στο τζάμι της πόρτας και στο λάστιχο.



2. ΑΝΟΙΞΤΕ ΤΗ ΒΡΥΣΗ ΤΟΥ ΝΕΡΟΥ

Βεβαιωθείτε ότι το πλυντήριο στεγνωτήριο ρούχων είναι συνδεδεμένο στο δίκτυο ύδρευσης. Ανοίξτε τη βρύση του νερού πλυντήριο στεγνωτήριο



3. ΕΝΕΡΓΟΠΟΙΗΣΗ ΤΟΥ ΠΛΥΝΤΗΡΙΟΥ ΣΤΕΓΝΩΤΗΡΙΟΥ.

Πατήστε το κουμπί . το λαμπάκι  αναβοσβήνει αργά.



4. ΕΠΙΛΟΓΗ ΠΡΟΓΡΑΜΜΑΤΟΣ ΚΑΙ ΠΡΟΣΑΡΜΟΓΗ ΕΝΟΣ ΚΥΚΛΟΥ.

Οι παρακάτω οδηγίες μπορούν να επιλεγθούν με αυτή τη συσκευή:

- Μόνο πλύσιμο
- πλύσιμο και στέγνωμα
- Μόνο στέγνωμα

Μόνο πλύσιμο

Επιλέξτε το απαιτούμενο πρόγραμμα με τον επιλογέα ΠΡΟΓΡΑΜΜΑΤΟΣ. Η διάρκεια του κύκλου πλύσης εμφανίζεται στην οθόνη. Το πλυντήριο στεγνωτήριο εμφανίζει τις ρυθμίσεις μέγιστης θερμοκρασίας και ταχύτητας στυψίματος για το επιλεγμένο πρόγραμμα. Ρυθμίστε τη θερμοκρασία ή/και την ταχύτητα στυψίματος εάν είναι απαραίτητο με τα αντίστοιχα κουμπιά.

- Πατήστε το κουμπί  για κυκλική εναλλαγή των ρυθμίσεων χαμηλής θερμοκρασίας έως ότου ρυθμιστεί το κρύο πλύσιμο και να εμφανιστεί στην οθόνη ("--").
- Πατήστε το κουμπί  για κυκλική εναλλαγή των ρυθμίσεων χαμηλής ταχύτητας στυψίματος έως ότου απενεργοποιηθεί ο κύκλος στυψίματος (στην οθόνη εμφανίζεται το "0").

Πατώντας ξανά το κουμπί επιλέγεται η υψηλότερη δυνατή ρύθμιση.

Κάντε τις απαιτούμενες επιλογές (εάν είναι απαραίτητο).

- Πατήστε το κουμπί για να επιλέξετε τη ρύθμιση, το αντίστοιχο λαμπάκι στο κουμπί ανάβει.
- Πατήστε το κουμπί ξανά για να ακυρώσετε την επιλογή, το λαμπάκι σβήνει.

! Αν η επιλογή που κάνατε δεν είναι συμβατή με το επιλεγμένο πρόγραμμα, ηχεί ένας προειδοποιητικός ήχος σφάλματος και η ενδεικτική λυχνία αναβοσβήνει τρεις φορές. Η επιλογή δεν έχει γίνει.

Πλύσιμο και στέγνωμα

Για να πλύνετε και να στεγνώσετε ένα φορτίο ρούχων χωρίς διακοπή ανάμεσα στον κύκλο πλύσης και τον κύκλο

στεγνώματος, βεβαιωθείτε ότι το φορτίο ρούχων δεν ξεπερνά το μέγιστο επιτρεπόμενο φορτίο στεγνώματος για το επιλεγμένο πρόγραμμα (δείτε τη στήλη "Μέγιστο φορτίο για τον κύκλο στεγνώματος" στον Πίνακα προγραμμάτων).

1. Ακολουθήστε τις οδηγίες που παρέχονται στην παράγραφο "Μόνο πλύσιμο" για να επιλέξετε και, εάν είναι απαραίτητο, να προσαρμόσετε το απαιτούμενο πρόγραμμα.
2. Πατήστε το  για να επιλέξετε τον τρόπο στεγνώματος που επιθυμείτε. Διατίθενται δύο τρόποι στεγνώματος: αυτόματος ή με χρονοδιακόπτη.

- Αυτόματος τρόπος στεγνώματος με δυνατότητα επιλογής επιπέδων:

Στην αυτόματη λειτουργία στεγνώματος, το πλυντήριο στεγνώνει τα ρούχα έως ότου επιτευχθεί το επιλεγμένο επίπεδο στεγνώματος. Πατώντας το κουμπί  μία φορά, αυτόματα επιλέγεται το μέγιστο διαθέσιμο επίπεδο στεγνώματος για το επιλεγμένο πρόγραμμα. Πατήστε το κουμπί ξανά για να μειώσετε το επίπεδο στεγνώματος.



Διατίθενται τα ακόλουθα επίπεδα:

Για τη ντουλάπα : τα ρούχα είναι εντελώς στεγνά και έτοιμα να τοποθετηθούν στη ντουλάπα χωρίς σιδέρωμα.

Για την κρεμάστρα : τα ρούχα παραμένουν ελαφρώς υγρά για να ελαχιστοποιηθεί το τσαλάκωμα. Τα ρούχα πρέπει να κρεμαστούν για να στεγνώσουν εντελώς στον αέρα.

Για σιδέρωμα : τα ρούχα παραμένουν επαρκώς υγρά για να διευκολυνθεί το σιδέρωμα.



- Λειτουργία στεγνώματος με χρονοδιακόπτη:

Πατήστε το κουμπί  επανειλημμένα για να ρυθμίσετε τη λειτουργία στεγνώματος με χρονοδιακόπτη. Μετά από κυκλική εναλλαγή όλων των επιπέδων αυτόματου στεγνώματος, συνεχίστε πατώντας το κουμπί  έως ότου εμφανιστεί ο επιθυμητός χρόνος. Μπορείτε να το ρυθμίσετε σε διαστήματα από 210 έως 30 λεπτά.

Για το πλύσιμο ενός φορτίου ρούχων μεγαλύτερο από το μέγιστο επιτρεπόμενο φορτίο για στέγνωμα (δείτε τη στήλη "Μέγιστο φορτίο για τον κύκλο στεγνώματος" στον Πίνακα προγραμμάτων), αφαιρέστε μερικά ρούχα μετά το τέλος του πλύσιματος πριν ξεκινήσει ο κύκλος στεγνώματος. Κάντε τα εξής:



1. Ακολουθήστε τις οδηγίες που παρέχονται στην παράγραφο "Μόνο πλύσιμο" για να επιλέξετε και, εάν είναι απαραίτητο, να προσαρμόσετε το απαιτούμενο πρόγραμμα.
2. Μην περιλαμβάνετε έναν κύκλο στεγνώματος.
3. Μόλις ολοκληρωθεί ο κύκλος πλύσιματος, ανοίξτε την πόρτα και αφαιρέστε μερικά ρούχα για να μειώσετε το φορτίο. Τώρα ακολουθήστε τις οδηγίες για "Στέγνωμα μόνο".

ΣΗΜΕΙΩΣΗ: να αφήνετε πάντα λίγο χρόνο τα ρούχα να κρυσώσουν μετά το στέγνωμα και πριν ανοίξετε την πόρτα.

Όταν χρησιμοποιείτε τους δύο προεπιλεγμένους κύκλους  και , δεν είναι απαραίτητο να επιλέξετε και να εκκινήσετε έναν κύκλο στεγνώματος.

Μόνο στέγνωμα



Η λειτουργία αυτή χρησιμοποιείται για το στέγνωμα ενός φορτίου υγρών ρούχων που πλύθηκαν προηγουμένως στο πλυντήριο στεγνωτήριο ή στο χέρι.

1. Επιλέξτε το κατάλληλο πρόγραμμα για τα ρούχα που θέλετε να στεγνώσετε (π.χ. επιλέξτε Βαμβακερά για να στεγνώσετε βαμβακερά ρούχα).
2. Πατήστε το κουμπί  για στέγνωμα χωρίς κύκλο πλυσίματος.
3. Πατήστε το  για να επιλέξετε τον τρόπο στεγνώματος που επιθυμείτε. Διατίθενται δύο τρόποι στεγνώματος: αυτόματος ή με χρονοδιακόπτη.



- Αυτόματος τρόπος στεγνώματος με δυνατότητα επιλογής επιπέδων:

Στην αυτόματη λειτουργία στεγνώματος, το πλυντήριο στεγνώνει τα ρούχα έως ότου επιτευχθεί το επιλεγμένο επίπεδο στεγνώματος. Πατώντας το κουμπί  μία φορά, αυτόματα επιλέγεται το μέγιστο διαθέσιμο επίπεδο στεγνώματος για το επιλεγμένο πρόγραμμα. Πατήστε το κουμπί ξανά για να μειώσετε το επίπεδο στεγνώματος.

Διατίθενται τα ακόλουθα επίπεδα:

Για τη ντουλάπα  τα ρούχα είναι εντελώς στεγνά και έτοιμα να τοποθετηθούν στη ντουλάπα χωρίς σιδέρωμα. Για την κρεμάστρα  τα ρούχα παραμένουν ελαφρώς υγρά για να ελαχιστοποιηθεί το τσαλάκωμα. Τα ρούχα πρέπει να κρεμαστούν για να στεγνώσουν εντελώς στον αέρα. Για το σιδέρωμα  τα ρούχα παραμένουν επαρκώς υγρά για να διευκολυνθεί το σιδέρωμα.

- Λειτουργία στεγνώματος με χρονοδιακόπτη:

Πατήστε το κουμπί  επανειλημμένα για να ρυθμίσετε τη λειτουργία στεγνώματος με χρονοδιακόπτη. Μετά από κυκλική εναλλαγή όλων των επιπέδων αυτόματου στεγνώματος, συνεχίστε πατώντας το κουμπί  έως ότου εμφανιστεί ο επιθυμητός χρόνος. Μπορείτε να το ρυθμίσετε σε διαστήματα από 210 έως 30 λεπτά.

ΣΗΜΕΙΩΣΗ: να αφήνετε πάντα λίγο χρόνο στα ρούχα να κρυσώσουν μετά το στέγνωμα και πριν ανοίξετε την πόρτα.

5. ΧΡΗΣΗ ΤΗΣ ΣΩΣΤΗΣ ΠΟΣΟΤΗΤΑΣ ΑΠΟΡΡΥΠΑΝΤΙΚΟΥ.



Τραβήξτε έξω το συρτάρι και ρίξτε απορρυπαντικό στο σχετικό θάλαμο όπως περιγράφεται στο "Θηκη Απορρυπαντικού". Αυτό είναι απαραίτητο μόνο όταν χρησιμοποιείται το πρόγραμμα μόνο πλύσης και πλύσης + στεγνώματος.

6. ΚΑΘΥΣΤΕΡΗΣΗ ΕΝΑΡΞΗΣ ΤΟΥ ΠΡΟΓΡΑΜΜΑΤΟΣ.

Για να ρυθμίσετε ένα πρόγραμμα ώστε να ξεκινήσει με καθυστέρηση, δείτε την ενότητα "Επιλογές και λειτουργίες".

7. ΕΝΑΡΞΗ ΕΝΟΣ ΠΡΟΓΡΑΜΜΑΤΟΣ.

Πατήστε το κουμπί "Εναρξη/Παύση" .

Το πλυντήριο θα κλειδώσει την πόρτα (απενεργοποίηση συμβόλου ) και ο κάδος θα αρχίσει να περιστρέφεται. Η πόρτα θα ξεκλειδώσει (ενεργοποίηση συμβόλου ) και θα κλειδώσει ξανά (απενεργοποίηση συμβόλου ) ως φάση προετοιμασίας πριν από κάθε κύκλο πλυσίματος. Ο χαρακτηριστικός ήχος «κλικ» αποτελεί μέρος του μηχανισμού κλειδώματος της πόρτας. Μόλις η πόρτα κλειδώσει, το νερό θα εισέλθει στον κάδο και θα ξεκινήσει η φάση πλυσίματος. Για την αλλαγή προγράμματος ενώ ένας κύκλος βρίσκεται σε εξέλιξη, πατήστε ΕΝΑΡΞΗ/ΠΑΥΣΗ για να σταματήσει το πλυντήριο στεγνωτήριο (η ενδεικτική λυχνία ΕΝΑΡΞΗ/ΠΑΥΣΗ αναβοσβήνει με πορτοκαλί χρώμα αργά), στη συνέχεια επιλέξτε τον επιθυμητό κύκλο και πατήστε ΕΝΑΡΞΗ/ΠΑΥΣΗ ξανά. Για να ανοίξετε την πόρτα όσο ένας κύκλος βρίσκεται σε

εξέλιξη, πατήστε ΕΝΑΡΞΗ/ΠΑΥΣΗ Η πόρτα μπορεί να ανοίξει εάν το σύμβολο  ανάβει. Πατήστε το κουμπί ΕΝΑΡΞΗ/ΠΑΥΣΗ ξανά για επαναφορά του προγράμματος από το σημείο στο οποίο σταμάτησε.

8. ΑΚΥΡΩΣΗ ΕΝΟΣ ΠΡΟΓΡΑΜΜΑΤΟΣ ΣΕ ΛΕΙΤΟΥΡΓΙΑ (ΕΑΝ ΕΙΝΑΙ ΑΠΑΡΑΙΤΗΤΟ)

Πατήστε και κρατήστε πατημένο το  έως ότου το πλυντήριο στεγνωτήριο σταματήσει.

Αν το επίπεδο νερού και θερμοκρασίας είναι επαρκώς χαμηλά, η πόρτα απασφαλίζει και μπορεί να ανοιχτεί. Η πόρτα παραμένει ασφαλισμένη εάν υπάρχει νερό στον κάδο. Για να απασφαλίσετε την πόρτα, ενεργοποιήστε το πλυντήριο στεγνωτήριο, επιλέξτε το πρόγραμμα  και απενεργοποιήστε τη λειτουργία στυψίματος ρυθμίζοντας τη ταχύτητα στυψίματος στο 0. Το νερό αδειάζει και η πόρτα απασφαλίζει στο τέλος του προγράμματος.

9. ΑΠΕΝΕΡΓΟΠΟΙΗΣΗ ΤΟΥ ΠΛΥΝΤΗΡΙΟΥ ΣΤΕΓΝΩΤΗΡΙΟΥ ΣΤΟ ΤΕΛΟΣ ΤΟΥ ΠΡΟΓΡΑΜΜΑΤΟΣ.

Στο τέλος του προγράμματος, στην οθόνη εμφανίζεται η ένδειξη "END". Η πόρτα μπορεί να ανοίξει μόνο όταν ανάψει το σύμβολο . Βεβαιωθείτε ότι το σύμβολο απασφαλισμένης πόρτας είναι αναμμένο, στη συνέχεια ανοίξτε την πόρτα και βγάλτε τα ρούχα.

Πατήστε το  για να σβήσετε το πλυντήριο στεγνωτήριο.

Για την εξοικονόμηση ενέργειας, αν το πλυντήριο στεγνωτήριο δεν απενεργοποιηθεί χειροκίνητα με το κουμπί , απενεργοποιείται αυτόματα περίπου 10 λεπτά μετά το τέλος του προγράμματος.

Αφήστε την πόρτα λίγο ανοιχτή έως ότου να στεγνώσει το εσωτερικό του πλυντηρίου στεγνωτηρίου.

ΥΠΟΔΕΙΞΕΙΣ ΚΑΙ ΣΥΜΒΟΥΛΕΣ

Ξεχωρίστε τα ρούχα σας ως εξής

Τύπος υφάσματος/ετικέτα φροντίδας (βαμβακερά, μικτά, συνθετικά, μάλλινα, ρούχα για πλύσιμο στο χέρι). Χρώμα (ξεχωρίστε τα χρωματιστά και τα λευκά, πλύνετε τα χρωματιστά ξεχωριστά). Ευαίσθητα (πλένετε τα μικρά ρούχα, όπως νάιλον κάλτσες και ρούχα με γάντζους, όπως οι στηθόδεσμοι, σε μια υφασμάτινη σακούλα ή σε μια μαξιλαροθήκη με φερμουάρ).

Αδειάζετε όλες τις τσέπες

Αντικείμενα όπως νομίσματα ή κλειδιά μπορεί να προκαλέσουν ζημιά στα ρούχα και στον κάδο.

Ακολουθήστε τη συνιστώμενη δόση / πρόσθετα

Βελτιστοποιεί το αποτέλεσμα καθαρισμού, αποτρέπει τα ενοχλητικά υπολείμματα περίσσιου απορρυπαντικού στα ρούχα σας και εξοικονομεί χρήματα, καθώς αποτρέπει τη σπάταλη του απορρυπαντικού.

Χρησιμοποιήστε χαμηλή θερμοκρασία και μεγαλύτερη διάρκεια

Τα πιο αποτελεσματικά προγράμματα ως προς την κατανάλωση ενέργειας είναι γενικώς εκείνα τα οποία πραγματοποιούν πλύσεις σε χαμηλές θερμοκρασίες και για μεγαλύτερη διάρκεια.

Τηρήστε τα μεγέθη των φορτίων

Γεμίστε το πλυντήριο σας βάσει της χωρητικότητας που υποδεικνύεται στον «ΠΙΝΑΚΑ ΠΡΟΓΡΑΜΜΑΤΩΝ», ώστε να εξοικονομήσετε νερό και ενέργεια.





Θόρυβος και απόνερα που δεν αντλούνται

Επηρεάζονται από την ταχύτητα στυψίματος. Όσο υψηλότερη είναι η ταχύτητα στυψίματος κατά τη φάση του στυψίματος, τόσο δυνατότερος ο θόρυβος και τόσο λιγότερη η ποσότητα απόνερων που δεν αντλήθηκαν.

ΣΥΜΒΟΛΑ ΠΛΥΣΗΣ

ΣΤΙΣ ΕΤΙΚΕΤΕΣ ΤΩΝ ΡΟΥΧΩΝ

Η τιμή που υποδεικνύεται στο σύμβολο του κάδου είναι η μέγιστη δυνατή θερμοκρασία για το πλύσιμο των ρούχων.

-  Κανονική μηχανική δράση
-  Μειωμένη μηχανική δράση
-  Αυξημένη μειωμένη μηχανική δράση
-  Μόνο πλύσιμο στο χέρι
-  Μην πλένετε

ΚΑΘΑΡΙΣΜΟΣ ΚΑΙ ΣΥΝΤΗΡΗΣΗ

Απενεργοποιήστε και βγάλτε από την πρίζα το πλυντήριο ρούχων πριν προχωρήσετε σε καθαρισμό και συντήρηση. Μη χρησιμοποιείτε εύφλεκτα υγρά για τον καθαρισμό του MOSÓ-SZÁRÍTÓGÉP. Καθαρίζετε και συντηρείτε ανά τακτά διαστήματα το πλυντήριό σας (τουλάχιστον 4 φορές ετησίως).

Καθαρισμός του MOSÓ-SZÁRÍTÓGÉP εξωτερικά

Χρησιμοποιήστε ένα μαλακό νοτισμένο πανί για να καθαρίσετε το εξωτερικό του MOSÓ-SZÁRÍTÓGÉP. Μη χρησιμοποιήσετε καθαριστικά για τζάμια ή γενικής χρήσης καθαριστικά, σκόνη καθαρισμού ή παρόμοια προϊόντα για τον καθαρισμό του πίνακα ελέγχου – τα προϊόντα αυτά μπορεί να προκαλέσουν ζημιά

Έλεγχος του εύκαμπτου σωλήνα παροχής νερού

Ελέγχετε τον εύκαμπο σωλήνα εισόδου τακτικά για εύθραυστα σημεία και ραγίσματα. Αν παρουσιάζει ζημιά, αντικαταστήστε τον με νέο εύκαμπο σωλήνα μέσω του Κέντρου Εξυπηρέτησης Πελατών ή τον εξειδικευμένο αντιπρόσωπο της περιοχής σας. Ανάλογα με τον τύπο εύκαμπτου σωλήνα: Αν ο εύκαμπτος σωλήνας εισόδου διαθέτει διαφανές περίβλημα, ελέγχετε κατά διαστήματα αν το χρώμα γίνεται έντονο τοπικά. Αν συμβαίνει αυτό, ο εύκαμπτος σωλήνας μπορεί να παρουσιάσει διαρροή και πρέπει να αντικατασταθεί

Καθαρισμός φίλτρου νερού / αποστράγγιση υπολειπόμενου νερού

Αν χρησιμοποιήσετε ένα πρόγραμμα πλύσης με ζεστό νερό, πριν αποστραγγίσετε το νερό, περιμένετε να κρυώσει. Καθαρίζετε τακτικά το φίλτρο νερού προκειμένου να αποφύγετε την αδυναμία αποστράγγισης του νερού μετά την πλύση λόγω μπουκουμένου φίλτρου νερού.

Αφαιρέστε τη βάση χρησιμοποιώντας ένα κατσαβίδι: σπρώξτε προς τα κάτω τη μία πλευρά της βάσης με το χέρι σας, στη συνέχεια σπρώξτε το κατσαβίδι στο κενό ανάμεσα στη βάση και το μπροστινό καπάκι και ανασηκώνοντας ανοίξετε τη βάση. Τοποθετήστε ένα μεγάλο επίπεδο δοχείο κάτω από το φίλτρο νερού για να μαζέψετε το νερό αποστράγγισης. Περιστρέψτε αργά το φίλτρο αριστερόστροφα έως ότου αρχίσει να τρέχει το νερό. Αφήστε το νερό να τρέξει, χωρίς να αφαιρέσετε το φίλτρο. Όταν το δοχείο είναι γεμάτο, κλείστε το φίλτρο νερού περιστρέφοντας δεξιόστροφα. Αδειάστε το δοχείο. Επαναλάβετε την ίδια διαδικασία έως ότου αδειάσει όλο το νερό. Τοποθετήστε ένα βαμβακερό πανί κάτω από το φίλτρο νερού, ώστε να απορροφήσει τη μικρή ποσότητα νερού που απομένει. Στη συνέχεια αφαιρέστε το φίλτρο νερού περιστρέφοντας αριστερόστροφα. Καθαρισμός φίλτρου νερού: αφαιρέστε τα υπολείμματα από το φίλτρο και καθαρίστε το με τρεχούμενο νερό. Τοποθέτηση φίλτρου νερού και επανατοποθέτηση της βάσης: Επανατοποθετήστε το φίλτρο νερού περιστρέφοντας δεξιόστροφα. Βεβαιωθείτε ότι το σφίξατε μέχρι μέσα όσο πάει. Η λαβή του φίλτρου πρέπει να βρίσκεται σε κάθετη θέση. Για να ελέγξετε τη στεγανότητα του φίλτρου νερού, μπορείτε να ρίξετε περίπου 1 λίτρο νερό στη θήκη απορρυπαντικού. Στη συνέχεια επανατοποθετήστε τη βάση.

Καθαρισμός της θήκης απορρυπαντικού

Αφαιρέστε τη θήκη απορρυπαντικού πιέζοντας το κουμπί αποδέσμευσης και τραβώντας ταυτόχρονα τη θήκη απορρυπαντικού. Αφαιρέστε την προσθήκη από τη θήκη απορρυπαντικού, καθώς και την προσθήκη της θήκης μαλακτικού. Καθαρίστε τα σε τρεχούμενο νερό απομακρύνοντας τα υπολείμματα απορρυπαντικού ή μαλακτικού. Στεγνώστε τα με ένα μαλακό πανί. Επανατοποθετήστε τη θήκη απορρυπαντικού και πιέστε προς τα μέσα στη θέση του.

ΕΞΟΙΚΟΝΟΜΗΣΤΕ ΕΝΕΡΓΕΙΑ ΚΑΙ ΠΡΟΣΤΑΤΕΥΣΤΕ ΤΟ ΠΕΡΙΒΑΛΛΟΝ

- Η διατήρηση των ορίων φορτίου που υποδεικνύονται στον πίνακα προγραμμάτων βελτιώνει την κατανάλωση ενέργειας, νερού και απορρυπαντικού και μειώνει τους χρόνους πλυσίματος.
- Μην ξεπερνάτε τις συνιστώμενες ποσότητες απορρυπαντικού από τον κατασκευαστή του απορρυπαντικού.
- Εξοικονομήστε ενέργεια χρησιμοποιώντας πρόγραμμα πλύσης 60 °C αντί για 90 °C, ή χρησιμοποιώντας πρόγραμμα πλύσης 40 °C αντί για 60 °C. Σας συμβουλεύουμε να χρησιμοποιήσετε το πρόγραμμα Βαμβακερά  για τα βαμβακερά ρούχα, το οποίο έχει μεγαλύτερη διάρκεια αλλά χρησιμοποιεί λιγότερη ενέργεια.
- Για την εξοικονόμηση ενέργειας και χρόνου κατά το πλύσιμο και το στέγνωμα, επιλέξτε τη μεγαλύτερη διαθέσιμη ταχύτητα στυψίματος για το πρόγραμμα για να μειώσετε το νερό που παραμένει στα ρούχα στο τέλος του κύκλου πλυσίματος.

ΠΙΝΑΚΑΣ ΠΡΟΓΡΑΜΜΑΤΩΝ

Μέγ. φορτίο 9 Kg Κατανάλωση ενέργειας με τη συσκευή απενεργοποιημένη 0,5 W / με τη συσκευή ενεργοποιημένη μετά το τέλος του προγράμματος 8 W								Απορρυπαντικά και πρόσθετα			Συνιστώμενο απορρυπαντικό		Υπολειπόμενη υγρασία % (***)	Κατανάλωση ρεύματος (kWh)	Συνολική ποσότητα νερού lt	Θερμοκρασία °C πλύσης		
Πρόγραμμα	Θερμοκρασίες		Μέγ. ταχύτητα στύψιματος (σ.α.λ.)	Στέγνωμα	Μέγιστο φορτίο για τον κύκλο πλύσης (Kg)	Μέγιστο φορτίο για τον κύκλο στεγνώματος (Kg)	Διάρκεια (ώρα : λεπτά)	Πρόπλυση	Κύρια	Μαλακτικό	Σκόνη	Φυσικό						
	Ρύθμιση	Εύρος																
ΜΙΚΤΑ	40°C	- 40°C	1000	<input checked="" type="checkbox"/>	9,0	6,0	**	-	<input checked="" type="checkbox"/>	<input type="checkbox"/>	-	<input checked="" type="checkbox"/>	-	-	-	-	-	-
ΛΕΥΚΑ	60°C	- 90°C	1400	<input checked="" type="checkbox"/>	9,0	6,0	2:45	<input checked="" type="checkbox"/> (90°)	<input checked="" type="checkbox"/>	<input type="checkbox"/>	<input checked="" type="checkbox"/>	-	49	0,900	90	55		
ΒΑΜΒΑΚΕΡΑ (2)	40°C	- 60°C	1400	<input checked="" type="checkbox"/>	9,0	6,0	3:55	-	<input checked="" type="checkbox"/>	<input type="checkbox"/>	<input checked="" type="checkbox"/>	<input checked="" type="checkbox"/>	49	1,400	105	45		
ECO 40-60 (1) (ΠΛΥΣΙΜΟ)	40 °C	40°C	1351	<input checked="" type="checkbox"/>	9,0	6,0	3:48	-	<input checked="" type="checkbox"/>	<input type="checkbox"/>	<input checked="" type="checkbox"/>	<input checked="" type="checkbox"/>	53	0,635	65	30		
			1351	<input checked="" type="checkbox"/>	4,9		2:54	-	<input checked="" type="checkbox"/>	<input type="checkbox"/>	<input checked="" type="checkbox"/>	<input checked="" type="checkbox"/>	53	0,375	50	27		
			1351	<input checked="" type="checkbox"/>	2,5		2:30	-	<input checked="" type="checkbox"/>	<input type="checkbox"/>	<input checked="" type="checkbox"/>	<input checked="" type="checkbox"/>	53	0,205	37	23		
ΕΥΑΙΣΘΗΤΑ	30°C	- 30°C	600 (****)	<input checked="" type="checkbox"/>	1,0	1,0	**	-	<input checked="" type="checkbox"/>	<input type="checkbox"/>	-	<input checked="" type="checkbox"/>	-	-	-	-	-	-
ΣΥΝΘΕΤΙΚΑ (3)	40 °C	- 60°C	1200	<input checked="" type="checkbox"/>	4,0	4,0	2:55	-	<input checked="" type="checkbox"/>	<input type="checkbox"/>	<input checked="" type="checkbox"/>	<input checked="" type="checkbox"/>	35	0,100	55	43		
ΦΡΕΣΚΑΡΙΣΜΑ	-	-	-	-	2,0	-	**	-	-	-	-	-	-	-	-	-	-	-
ΣΤΥΨΙΜΟ + ΑΝΤΛΗΣΗ *	-	-	1400	<input checked="" type="checkbox"/>	9,0	6,0	**	-	-	-	-	-	-	-	-	-	-	-
ΞΕΒΓΑΛΜΑ + ΣΤΥΨΙΜΟ	-	-	1400	<input checked="" type="checkbox"/>	9,0	6,0	**	-	-	<input type="checkbox"/>	-	-	-	-	-	-	-	-
ΓΡΗΓΟΡΟ 30'	30°C	- 30°C	1200 (****)	-	4,5	-	0:30	-	<input checked="" type="checkbox"/>	<input type="checkbox"/>	-	<input checked="" type="checkbox"/>	71	0,200	45	27		
20°C	20°C	- 20°C	1400	<input checked="" type="checkbox"/>	9,0	6,0	1:50	-	<input checked="" type="checkbox"/>	<input type="checkbox"/>	-	<input checked="" type="checkbox"/>	49	0,160	90	22		
ΜΑΛΛΙΝΑ	40 °C	- 40°C	800	<input checked="" type="checkbox"/>	2,0	2,0	**	-	<input checked="" type="checkbox"/>	<input type="checkbox"/>	-	<input checked="" type="checkbox"/>	-	-	-	-	-	-
ΠΛΥΣΙΜΟ ΚΑΙ ΣΤΕΓΝΩΜΑ 45'	30°C	30°C	1400	<input checked="" type="checkbox"/>	1,0	1,0	**	-	<input checked="" type="checkbox"/>	<input type="checkbox"/>	-	<input checked="" type="checkbox"/>	-	-	-	-	-	-
ΠΛΥΣΙΜΟ ΚΑΙ ΣΤΕΓΝΩΜΑ 90'	30°C	30°C	1200	<input checked="" type="checkbox"/>	2,0	2,0	**	-	<input checked="" type="checkbox"/>	<input type="checkbox"/>	-	<input checked="" type="checkbox"/>	-	-	-	-	-	-
ECO 40-60 (4) (ΠΛΥΣΙΜΟ&ΣΤΕΓΝΩΜΑ)	40 °C	40°C	1351	<input checked="" type="checkbox"/>	6,0	6,0	10:15	-	<input checked="" type="checkbox"/>	<input type="checkbox"/>	<input checked="" type="checkbox"/>	<input checked="" type="checkbox"/>	0	3,174	55	24		
			1351	<input checked="" type="checkbox"/>	3,0	3,0	5:55	-	<input checked="" type="checkbox"/>	<input type="checkbox"/>	<input checked="" type="checkbox"/>	<input checked="" type="checkbox"/>	0	1,560	37	22		

Επιλέξιμο/Προαιρετικό - Μη επιλέξιμο/Εφαρμόσιμο ● Απαιτούμενη ποσότητα ○ Προαιρετική ποσότητα

6th Sense - η τεχνολογία του αισθητήρα προσαρμόζει το νερό, την ενέργεια και τη διάρκεια του προγράμματος στο φορτίο πλυσίματος.

Για προγράμματα πλύσης με θερμοκρασίες πάνω από 50 °C, συνιστούμε να χρησιμοποιείτε απορρυπαντικό σε σκόνη αντί για υγρό και να ακολουθείτε τις οδηγίες που παρέχονται στη συσκευασία του απορρυπαντικού.

* Επιλέξτε το πρόγραμμα και επιλέξτε την ταχύτητα στύψιματος στο "0" για άδειασμα μόνο.

** Μπορείτε να ελέγξετε τη διάρκεια των προγραμμάτων πλυσίματος στην οθόνη.

*** Μετά το τέλος του προγράμματος και το στύψιμο στη μέγιστη επιλέξιμη ταχύτητα στύψιματος, στην προεπιλεγμένη ρύθμιση προγράμματος.

**** Η οθόνη θα εμφανίσει την προτεινόμενη ταχύτητα στύψιματος ως προεπιλεγμένη τιμή.

Η διάρκεια του κύκλου που φαίνεται στην οθόνη ή στο εγχειρίδιο αποτελεί μια εκτίμηση υπολογισμένη με βάση τις στάνταρ συνθήκες. Ο πραγματικός χρόνος μπορεί να ποικίλει με βάση πολυάριθμους παράγοντες όπως θερμοκρασία και πίεση του εισερχόμενου νερού, θερμοκρασία περιβάλλοντος, ποσότητα απορρυπαντικού, ποσότητα και τύπος φορτίου, ισοστάθμισμα του φορτίου, πρόσθετες επιλογές. Οι τιμές που παρέχονται για όλα τα προγράμματα, εκτός του προγράμματος Eco 40-60, είναι ενδεικτικές.

1) Eco 40-60 (πλύσιμο) - **Δοκιμαστικός κύκλος πλυσίματος σύμφωνα με τον κανονισμό της ΕΕ για τον οικολογικό σχεδιασμό 2019/2014.** Το πιο αποτελεσματικό πρόγραμμα ως προς την κατανάλωση ενέργειας και νερού για το πλύσιμο κανονικά λερωμένων βαμβακερών ρούχων. Σημείωση: οι τιμές ταχύτητας στύψιματος που εμφανίζονται στην οθόνη ενδέχεται να διαφέρουν ελαφρώς από τις τιμές που αναφέρονται στον πίνακα.

4) Eco 40-60 (πλύσιμο&στεγνώμα) - **Δοκιμαστικός κύκλος στεγνώμα σύμφωνα με τον κανονισμό της ΕΕ για τον οικολογικό σχεδιασμό 2019/2014.** Για να αποκτήσετε πρόσβαση στον κύκλο «πλύσιμο και στεγνώμα» επιλέξτε το πρόγραμμα πλυσίματος «Eco 40-60» και ορίστε το επίπεδο της επιλογής «» σε «». Το πιο αποτελεσματικό πρόγραμμα ως προς την κατανάλωση ενέργειας και νερού για το πλύσιμο και το στεγνώμα κανονικά λερωμένων βαμβακερών ρούχων. Στο τέλος του κύκλου τα ρούχα μπορούν να τοποθετηθούν αμέσως στο ντουλάπι.

Για όλα τα Ινστιτούτα δοκιμών:

2) Πρόγραμμα μεγάλης διάρκειας για βαμβακερά: επιλέξτε το πρόγραμμα με θερμοκρασία 40 °C.

3) Πρόγραμμα μεγάλης διάρκειας για συνθετικά: επιλέξτε το πρόγραμμα με θερμοκρασία 40 °C.

ΠΡΟΓΡΑΜΜΑΤΑ

Ακολουθήστε τις οδηγίες πάνω στα σύμβολα πλύσης στα ρούχα.

ΜΙΚΤΑ

Για ελαφρύ πλύσιμο σε κανονικά βρώμικα βαμβακερά ρούχα, λινά, συνθετικά υφάσματα και μεικτά.

ΛΕΥΚΑ

Πλύση για κανονικά λερωμένες έως πολύ λερωμένες πετσέτες, εσώρουχα, τραπεζομάντιλα, κλπ. από ανθεκτικό βαμβάκι και λινό. Μόνο όταν η επιλεγμένη θερμοκρασία είναι 90 °C ο κύκλος πραγματοποιείται με πρόπλυση πριν από τη φάση κύριας πλύσης. Σε αυτήν την περίπτωση συνιστάται να προσθέσετε απορρυπαντικό τόσο κατά την πρόπλυση όσο και κατά την κύρια πλύση.

ΒΑΜΒΑΚΕΡΑ

Κανονικά έως πολύ λερωμένες βαμβακερές και λινές πετσέτες, εσώρουχα, τραπεζομάντιλα και κλινοσκεπάσματα κ.λπ.

ECO 40-60

Για το πλύσιμο κανονικά λερωμένων βαμβακερών υφασμάτων που επισημαίνεται ότι μπορούν να πλένονται στους 40 °C ή στους 60 °C, μαζί στον ίδιο κύκλο. Αυτό είναι το κανονικό πρόγραμμα για βαμβακερά και το πιο αποτελεσματικό ως προς την κατανάλωση νερού και ενέργειας.

ΕΥΑΙΣΘΗΤΑ

για το πλύσιμο ρούχων πολύ ευαίσθητων. Συνιστάται να γυρίζετε από την ανάποδη τα ρούχα πριν το πλύσιμο.

ΣΥΝΘΕΤΙΚΑ

Κανονικά λερωμένα ρούχα από συνθετικά υφάσματα (πολυεστερικά, πολυακρυλικά, βισκόζη, κλπ.) ή βαμβακερά/συνθετικά μεικτά.

ΦΡΕΣΚΑΡΙΣΜΑ ΑΤΜΟΣ

Για φρεσκάρισμα ρούχων, εξουδετέρωση δυσάρεστων οσμών και χαλάρωση υφασμάτων παρέχοντας ατμό στον κάδο. Τα ρούχα θα υγρανθούν στο τέλος του κύκλου.

ΣΤΥΨΙΜΟ + ΑΝΤΛΗΣΗ

στύψιμο του φορτίου και άδειασμα νερού. Για ελαφριά ρούχα.

ΞΕΒΓΑΛΜΑ + ΣΤΥΨΙΜΟ

Ξέβγαλμα και μετά στύψιμο. Για ελαφριά ρούχα.

ΓΡΗΓΟΡΟ 30'

για γρήγορο πλύσιμο ελαφρώς λερωμένων ρούχων: αυτός ο κύκλος διαρκεί 30 λεπτά, εξοικονομώντας χρόνο και ενέργεια. Μέγιστο φορτίο 4,5 Kg.

20°C

Για το πλύσιμο ελαφρώς λερωμένων βαμβακερών υφασμάτων, σε θερμοκρασία 20 °C.

ΜΑΛΛΙΝΑ

Όλα τα μάλλινα ρούχα μπορούν να πλυθούν με το πρόγραμμα "Μάλλινα" ακόμη και αυτά που στην ετικέτα τους έχουν το σύμβολο για "πλύσιμο μόνο στο χέρι". Για καλύτερα αποτελέσματα, χρησιμοποιήστε ειδικά απορρυπαντικά και μην υπερβαίνετε τα δηλωμένα μέγιστα kg ρούχων.

ΠΛΥΣΙΜΟ ΚΑΙ ΣΤΕΓΝΩΜΑ 45'

Για πλύσιμο και ελαφρύ στέγνωμα λερωμένων βαμβακερών και συνθετικών ρούχων γρήγορα. Κύκλος πλύσης και στεγνώματος φορτίου ρούχων έως 1 Kg μόνο σε 45 λεπτά.

ΠΛΥΣΙΜΟ ΚΑΙ ΣΤΕΓΝΩΜΑ 90'

Για πλύσιμο και στέγνωμα λερωμένων βαμβακερών και συνθετικών ρούχων γρήγορα. Κύκλος πλύσης και στεγνώματος φορτίου ρούχων έως 2 Kg μόνο σε 90 λεπτά.

ΕΠΙΛΟΓΕΣ ΚΑΙ ΛΕΙΤΟΥΡΓΙΕΣ

ΕΠΙΛΟΓΕΣ που μπορείτε να επιλέξετε πατώντας το αντίστοιχο κουμπί

! Αν η επιλογή που κάνετε δεν είναι συμβατή με το επιλεγμένο πρόγραμμα, ηχεί ένας προειδοποιητικός ήχος σφάλματος και η ενδεικτική λυχνία αναβοσβήνει τρεις φορές. Η επιλογή δεν έχει γίνει.

FRESHCARE+

Αυτή η επιλογή, εάν συνδυαστεί με τους κύκλους πλύσης, αυξάνει την απόδοση, δημιουργώντας ατμό που αναστέλλει τον πολλαπλασιασμό των κύριων πηγών δυσάρεστων οσμών στο εσωτερικό της συσκευής (αποκλειστικά για την πλύση). Μετά από τη φάση του ατμού, το πλυντήριο εκτελεί έναν κύκλο ευαίσθητων, κατά τον οποίο ο κάδος περιστρέφεται αργά. Όταν η επιλογή FRESHCARE+ συνδυάζεται με τους κύκλους στεγνώματος, εμποδίζει το έντονο τσαλάκωμα των ρούχων χάρη στην αργή περιστροφή του κάδου.





Ο κύκλος FreshCare+ αρχίζει κατά τη λήξη της πλύσης ή του στεγνώματος και διαρκεί έως και 6 ώρες. Μπορείτε να τον διακόψετε ανά πάσα στιγμή, πατώντας οποιοδήποτε

κουμπί στον πίνακα χειριστηρίων ή στρέφοντας τον επιλογέα. Περιμένετε περίπου 5 λεπτά προτού ανοίξετε την πόρτα.

ΚΑΘΥΣΤΕΡΗΣΗΣ ΕΝΑΡΞΗΣ

Για να επιλέξετε την καθυστέρηση έναρξης ενός προγράμματος, πατήστε το κουμπί και ρυθμίστε τον επιθυμητό χρόνο καθυστέρησης. Το σύμβολο  ανάβει στην οθόνη όταν ενεργοποιηθεί η λειτουργία. Για ακύρωση της καθυστέρησης έναρξης, πατήστε ξανά το κουμπί έως ότου εμφανιστεί στην οθόνη η τιμή "0".

ΚΛΕΙΔΩΜΑ ΚΟΥΜΠΙΩΝ

για το κλείδωμα του πίνακα ελέγχου, πατήστε και κρατήστε πατημένο το κουμπί  για περίπου 3 δευτερόλεπτα. Το σύμβολο  ανάβει στην οθόνη υποδεικνύοντας ότι ο πίνακας ελέγχου είναι κλειδωμένος (με εξαίρεση το κουμπί ). Αυτό προλαμβάνει την τυχαία αλλαγή προγράμματος, ειδικά όταν κοντά στο πλυντήριο βρίσκονται παιδιά. Με οποιαδήποτε προσπάθεια χρήσης του πίνακα, στην οθόνη αναβοσβήνει το σύμβολο . Για ξεκλείδωμα του πίνακα ελέγχου, πατήστε και κρατήστε πατημένο το κουμπί  για περίπου 3 δευτερόλεπτα.

Μπορείτε να βρείτε πολιτικές, τυπική τεκμηρίωση, παραγγελία ανταλλακτικών και πρόσθετες πληροφορίες προϊόντος:

- Χρήση του κωδικού QR στη συσκευή σας.
- Επισκεφθείτε τον ιστότοπο **docs.whirlpool.eu/docs** και **parts-selfservice.whirlpool.com**
- Εναλλακτικά, **επικοινωνήστε με το κέντρο εξυπηρέτησης πελατών** (βλ. αριθμό τηλεφώνου στο βιβλιαράκι εγγύησης). Όταν επικοινωνείτε με το Κέντρο εξυπηρέτησης πελατών, αναφέρατε τους κωδικούς που αναγράφονται στην ετικέτα αναγνώρισης προϊόντος.

Για Πληροφορίες σχετικά με την επισκευή και συντήρηση, οι χρήστες μπορούν να επισκεφτούν τον ιστότοπο: www.whirlpool.eu
Μπορείτε να βρείτε περισσότερες πληροφορίες σχετικά με το μοντέλο σας στο διαδίκτυο στη διεύθυνση <https://eprel.ec.europa.eu/>, η οποία είναι η επίσημη βάση δεδομένων προϊόντων EPREL της ΕΕ. Αφού επιλέξετε την κατηγορία προϊόντος, εισαγάγετε το αναγνωριστικό μοντέλου του προϊόντος. Το αναγνωριστικό μοντέλου αποτελείται από γράμματα και αριθμούς και βρίσκεται στην πινακίδα τύπου, όπως Μοντ. (βλέπε εικόνα στα δεξιά).

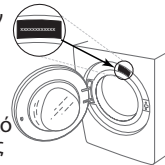

®/TM/© 2024 Whirlpool. Παράγεται κατόπιν αδείας



Whirlpool®

ΚΑΘΑΡΙΣΜΟΣ ΚΑΙ ΣΥΝΤΗΡΗΣΗ

Για τον καθαρισμό και τη συντήρηση, απενεργοποιήστε το πλυντήριο και βγάλτε το από την πρίζα.
Μη χρησιμοποιείτε εύφλεκτα υγρά για να καθαρίσετε το πλυντήριο.

ΚΑΘΑΡΙΣΜΟΣ ΤΟΥ ΕΞΩΤΕΡΙΚΟΥ ΜΕΡΟΥΣ ΤΟΥ ΠΛΥΝΤΗΡΙΟΥ

Για τον καθαρισμό του εξωτερικού μέρους του πλυντηρίου, χρησιμοποιείτε ένα νωπό μαλακό πανί.

Μη χρησιμοποιείτε καθαριστικά γυαλιού ή γενικής χρήσης, σκόνη καθαρισμού ή παρόμοια υλικά για τον καθαρισμό του πλαισίου ελέγχου, καθώς αυτές οι ουσίες μπορεί να καταστρέψουν την εκτύπωση.

ΕΛΕΓΧΟΣ ΤΟΥ ΣΩΛΗΝΑ ΤΡΟΦΟΔΟΣΙΑΣ ΝΕΡΟΥ

Ελέγχετε τον σωλήνα τροφοδοσίας τακτικά για ευθραυστότητα και σχισίματα. Εάν υπάρχει βλάβη, αντικαταστήστε τον με έναν νέο σωλήνα, τον οποίο μπορείτε να προμηθευτείτε από την υπηρεσία εξυπηρέτησης μετά την πώληση ή από εξειδικευμένο έμπορο. Ανάλογα με τον τύπο του σωλήνα:

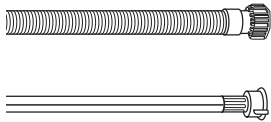

Αν ο σωλήνας τροφοδοσίας διαθέτει διαφανή επιστρωση, ελέγχετε σε τακτά χρονικά διαστήματα αν το χρώμα σκουραίνει τοπικά. Εάν ναι, ο σωλήνας μπορεί να έχει διαρροή και πρέπει να αντικατασταθεί.

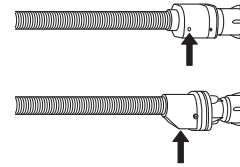

Για σωλήνες με λειτουργία συγκράτησης νερού: ελέγχετε το παράθυρο ελέγχου της μικρής βαλβίδας ασφαλείας (βλ. βέλος). Εάν είναι κόκκινο, η λειτουργία συγκράτησης νερού έχει ενεργοποιηθεί και ο σωλήνας πρέπει να αντικατασταθεί από έναν νέο.

Για να ξεβιδώσετε αυτόν τον σωλήνα, πατήστε το κουμπί απασφάλισης (εάν υπάρχει) ενώ ξεβιδώνετε τον σωλήνα.

ΚΑΘΑΡΙΣΜΟΣ ΤΩΝ ΔΙΚΤΥΩΤΩΝ ΦΙΛΤΡΩΝ ΤΟΥ ΣΩΛΗΝΑ ΤΡΟΦΟΔΟΣΙΑΣ ΝΕΡΟΥ

1. Κλείστε τη βρύση νερού και ξεβιδώστε τον σωλήνα τροφοδοσίας.

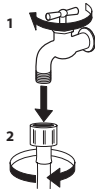

2. Καθαρίστε προσεκτικά το δικτυωτό φίλτρο στο άκρο του σωλήνα με μια λεπτή βούρτσα.

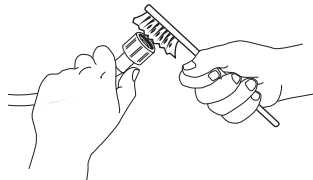

3. Στη συνέχεια, ξεβιδώστε τον σωλήνα τροφοδοσίας στο πίσω μέρος του πλυντηρίου με το χέρι. Αφαιρέστε με μια πένσα το δικτυωτό φίλτρο από τη βαλβίδα στο πίσω μέρος του πλυντηρίου και καθαρίστε το προσεκτικά.

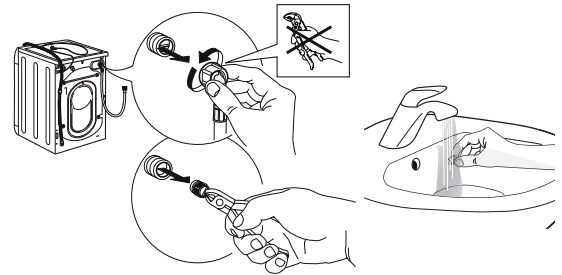

4. Τοποθετήστε ξανά το δικτυωτό φίλτρο. Συνδέστε ξανά τον σωλήνα τροφοδοσίας στη βρύση νερού και το πλυντήριο. Μη χρησιμοποιείτε εργαλείο για τη σύνδεση του σωλήνα τροφοδοσίας. Ανοίξτε τη βρύση νερού και ελέγξτε ότι όλες οι συνδέσεις είναι στεγανές.

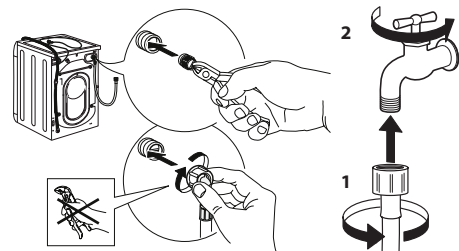

ΚΑΘΑΡΙΣΜΟΣ ΤΟΥ ΣΥΡΤΑΡΙΟΥ ΑΠΟΡΡΥΠΑΝΤΙΚΟΥ

Αφαιρέστε το συρτάρι σηκώνοντάς το και τραβώντας το προς τα πάνω (βλ. εικόνα).

Πλύνετε το κάτω από τρεχούμενο νερό. Αυτή η διαδικασία πρέπει να επαναλαμβάνεται συχνά.

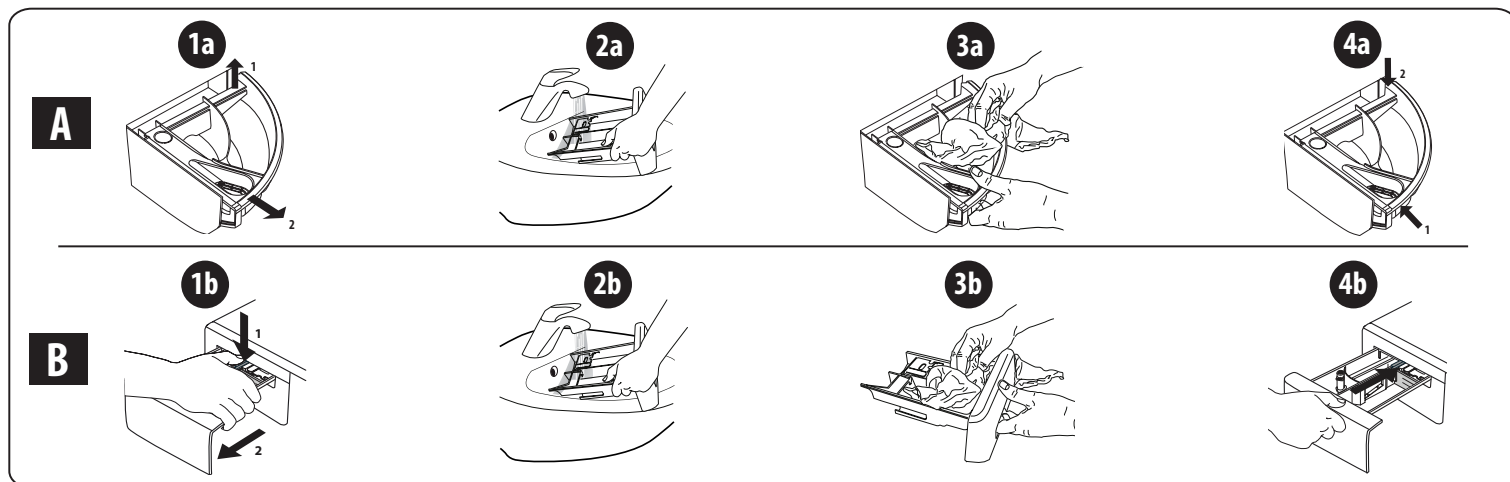

ΚΑΘΑΡΙΣΜΟΣ ΤΟΥ ΦΙΛΤΡΟΥ ΝΕΡΟΥ / ΑΠΟΣΤΡΑΓΓΙΣΗ ΤΟΥ ΥΠΟΛΕΙΠΟΜΕΝΟΥ ΝΕΡΟΥ

Απενεργοποιήστε το πλυντήριο και βγάλτε το από την πρίζα πριν από τον καθαρισμό του φίλτρου νερού ή την αποστράγγιση του υπολειπόμενου νερού. Εάν χρησιμοποιήσατε πρόγραμμα ζεστού νερού, περιμένετε να κρυώσει το νερό πριν από την αποστράγγιση του νερού.

Καθαρίζετε τακτικά το φίλτρο νερού κάθε 3 μήνες, ώστε να αποφύγετε τυχόν απόφραξη του φίλτρου που ενδεχομένως να εμποδίσει την αποστράγγιση του νερού.

Εάν το νερό δεν μπορεί να αποστραγγιστεί, εμφανίζεται στην οθόνη η υπόδειξη ότι το φίλτρο νερού μπορεί να έχει φράξει.

1. Αφαίρεση εμπρόσθιου πλαισίου: ακολουθήστε τα βήματα που φαίνονται στην παρακάτω εικόνα, χρησιμοποιώντας ένα κατσαβίδι.

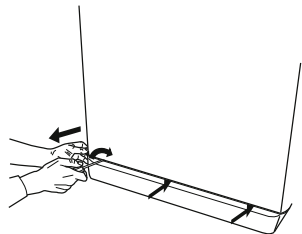

2. Δοχείο νερού αποστράγγισης: τοποθετήστε μια χαμηλή και πλατιά λεκάνη κάτω από το φίλτρο νερού για να μαζέψετε το υπολειπόμενο νερό.

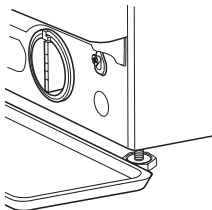

3. Αποστράγγιση νερού: περιστρέψτε αργά το φίλτρο αριστερόστροφα μέχρι να βγει όλο το νερό. Αφήστε το νερό να τρέξει προς τα έξω χωρίς να αφαιρέσετε το φίλτρο. Όταν γεμίσει το δοχείο, κλείστε το φίλτρο νερού περιστρέφοντάς το δεξιόστροφα. Αδειάστε το δοχείο. Επαναλάβετε τη διαδικασία μέχρι να αποστραγγιστεί όλο το νερό.

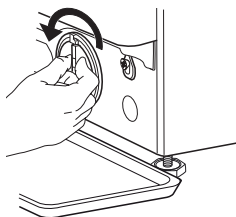

4. Αφαίρεση φίλτρου: απλώστε ένα βαμβακερό ύφασμα κάτω από το φίλτρο νερού, το οποίο μπορεί να απορροφήσει μια μικρή ποσότητα του υπολειπόμενου νερού. Κατόπιν, αφαιρέστε το φίλτρο νερού περιστρέφοντάς το αριστερόστροφα προς τα έξω.

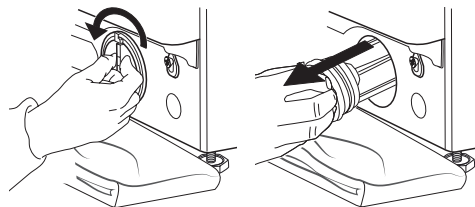

5. Καθαρίστε το φίλτρο νερού: αφαιρέστε τα υπολείμματα που υπάρχουν στο φίλτρο και καθαρίστε το κάτω από τρεχούμενο νερό.

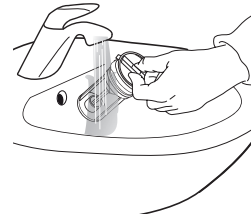

6. Εισαγάγετε το φίλτρο νερού και επανατοποθετήστε τη βάση: επανεισαγάγετε το φίλτρο νερού περιστρέφοντάς το δεξιόστροφα. Φροντίστε να το περιστρέψετε ώστε να σφίξει όσο το δυνατόν περισσότερο. Η λαβή του φίλτρου πρέπει να βρίσκεται σε κάθετη θέση. Για να ελέγξετε ότι το φίλτρο νερού έχει σφίξει, μπορείτε να ρίξετε περίπου 1 λίτρο νερού στο συρτάρι απορρυπαντικού. Έπειτα, επανατοποθετήστε τη βάση.

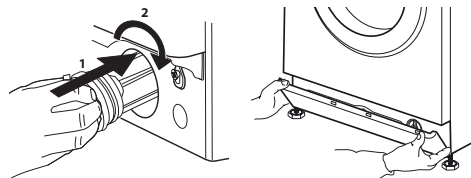

ΜΕΤΑΦΟΡΑ ΚΑΙ ΧΕΙΡΙΣΜΟΣ

Μη σηκώνετε ποτέ το πλυντήριο κρατώντας το από την πάνω επιφάνεια.

1. Αφαιρέστε το βύσμα τροφοδοσίας και κλείστε τη βρύση νερού.
2. Βεβαιωθείτε ότι η πόρτα και το συρτάρι απορρυπαντικού έχουν κλείσει σωστά.
3. Αποσυνδέστε τον σωλήνα τροφοδοσίας από τη βρύση νερού και αφαιρέστε τον σωλήνα αποστράγγισης από το σημείο αποστράγγισης. Αφαιρέστε όλο το νερό από τους σωλήνες και ασφαλίστε τους ώστε να μην καταστραφούν κατά τη διάρκεια της μεταφοράς.

4. Επανατοποθετήστε τις βίδες μεταφοράς. Ακολουθήστε τις οδηγίες για να αφαιρέσετε τις βίδες μεταφοράς στον «Οδηγό εγκατάστασης» με αντίστροφη σειρά.

Σημαντικό: μη μεταφέρετε το πλυντήριο χωρίς να έχετε ασφαλίσει τις βίδες μεταφοράς.

ΥΠΗΡΕΣΙΑ ΕΞΥΠΗΡΕΤΗΣΗΣ ΜΕΤΑ ΤΗΝ ΠΩΛΗΣΗ

ΠΡΙΝ ΚΑΛΕΣΤΕ ΤΗΝ ΥΠΗΡΕΣΙΑ ΕΞΥΠΗΡΕΤΗΣΗΣ ΜΕΤΑ ΤΗΝ ΠΩΛΗΣΗ

1. Εξετάστε αν μπορείτε να λύσετε το πρόβλημα μόνοι σας με τη βοήθεια των προτάσεων που παρέχονται στην ενότητα **ΑΝΤΙΜΕΤΩΠΙΣΗ ΠΡΟΒΛΗΜΑΤΩΝ**

ΑΝ ΜΕΤΑ ΑΠΟ ΤΟΥΣ ΠΑΡΑΠΑΝΩ ΕΛΕΓΧΟΥΣ ΤΟ ΣΦΑΛΜΑ ΣΥΝΕΧΙΖΕΙ ΝΑ ΕΜΦΑΝΙΖΕΤΑΙ, ΕΠΙΚΟΙΝΩΝΗΣΤΕ ΜΕ ΤΗΝ ΠΛΗΣΙΕΣΤΕΡΗ ΥΠΗΡΕΣΙΑ ΕΞΥΠΗΡΕΤΗΣΗΣ ΜΕΤΑ ΤΗΝ ΠΩΛΗΣΗ

Για να λάβετε βοήθεια, καλέστε στον αριθμό που αναγράφεται στο φυλλάδιο της εγγύησης.

Κατά την επικοινωνία σας με την Υπηρεσία εξυπηρέτησης πελατών μετά την πώληση, αναφέρετε πάντα:

- μια σύντομη περιγραφή του σφάλματος,
- τον τύπο και το συγκεκριμένο μοντέλο της συσκευής,

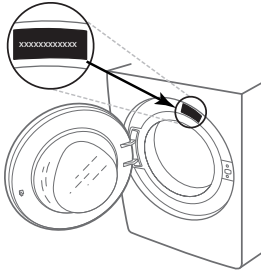

2. Απενεργοποιήστε και ενεργοποιήστε ξανά τη συσκευή για να δείτε αν το σφάλμα εξακολουθεί να υπάρχει.

- τον αριθμό service (ο αριθμός μετά τη λέξη Service στον πίνακα στοιχείων),

SERVICE 0000 000 00000



- την πλήρη διεύθυνσή σας,
- τον αριθμό τηλεφώνου σας.

Εάν απαιτούνται επισκευές, επικοινωνήστε με εξουσιοδοτημένη υπηρεσία εξυπηρέτησης μετά την πώληση (για να διασφαλίσετε ότι θα χρησιμοποιηθούν αυθεντικά ανταλλακτικά και οι επισκευές θα γίνουν σωστά).

PRIRUČNIK ZA UPORABU



ZAHVALJUJEMO VAM NA KUPOVINI PROIZVODA
WHIRLPOOL.

Kako biste dobili još potpuniju korisničku potporu uređaj
registrirajte na www.whirlpool.eu/register

Prije upotrebe uređaja pažljivo pročitajte
Vodič za zdravlje, sigurnost i postavljanje.



Transportne vijke treba skinuti prije
upotrebe uređaja.

Potražite u Vodič za zdravlje, sigurnost i
postavljanje detaljne upute za uklanjanje
transportnih vijaka

OPIS PROIZVODA

UREĐAJ

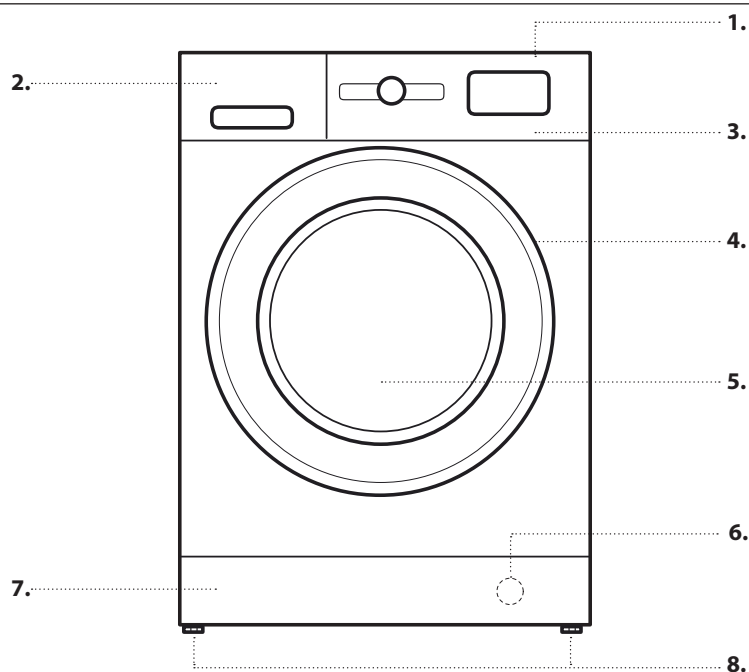

1. Posljednja
2. Spremnik deterdženta
3. Upravljačka ploča
4. Ručica
5. Vrata
6. Filtar za vodu – iza trzajne pločice
7. Uklonjiva trzajna pločica
8. Podesive nožice (2)

UPRAVLJAČKA PLOČA

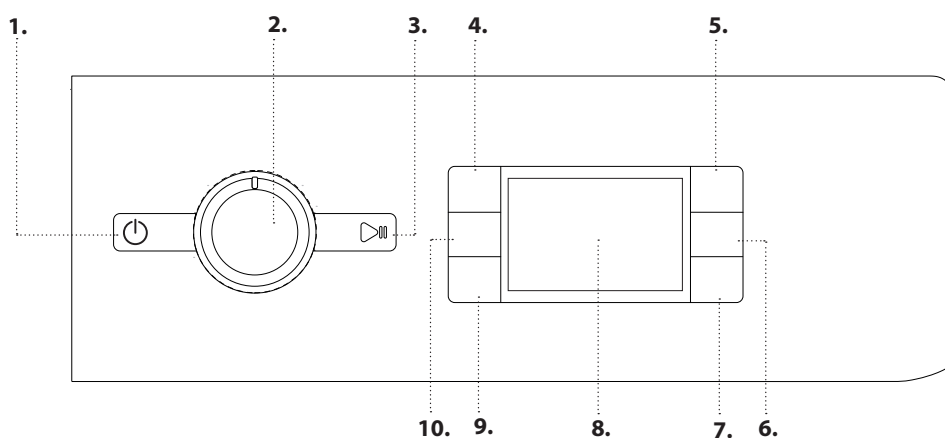

1. Tipka On/Off
2. Gumb za programe
3. Tipka za Pokretanje/Pauza
4. Tipka za temperaturu
5. Tipka FreshCare+
6. Tipka za sušenje/Blokada tipki
7. Tipka za tip sušenja
8. Zaslon
9. Tipka za odgođeno uključivanje
10. Tipka za centrifugu

DOZATOR ZA DETERDŽENT



Odjeljak za pretpranje

- Deterdžent za pretpranje



Odjeljak za glavno pranje

- Deterdžent za glavno pranje
- Odstranjivač mrlja
- Omekšivač vode



Odjeljak za omekšivač

- Omekšivač
- Tekuće škrobilo

Omekšivač ili otopinu tekućeg škrobila ulijte u odjeljak, a da na prelazite oznaku „max“.

Gumb za otpuštanje

(pritisnite kako biste izvadili ladicu za čišćenje).

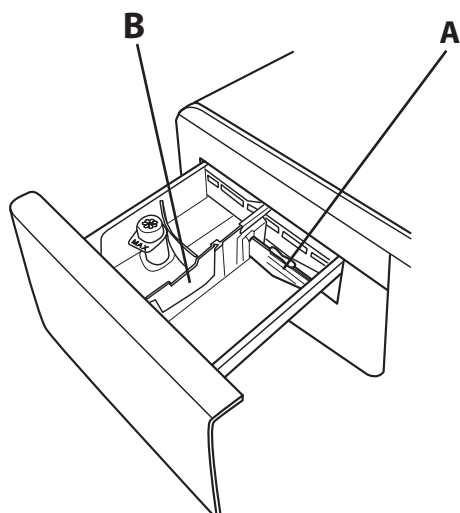

Po mogućnosti upotrijebite pregradu **A** kada perete tekućim deterdžentom kako biste osigurali upotrebu ispravne količine deterdženta (pregrada se nalazi u vrećici s uputama za upotrebu). Pregradu pomaknite u otvor **B** kada upotrebljavate deterdžent u prahu.

PRVA UPOTREBA

U dijelu **SVAKODNEVNA UPOTREBA** potražite upute za odabir i pokretanje programa.

PRVI CIKLUS PRANJA

Uklonite sve ostatke iz proizvodnje:

1. Odaberite program  s postavkom temperature od 60 °C.
2. Stavite malu količinu deterdženta u prahu u odjeljak za glavno pranje spremnika deterdženta (maksimalno 1/3 količine deterdženta koju proizvođač preporučuje za malo zaprljano rublje).
3. Pokrenite program **a da ne punite perilicu-sušilicu rublja** (s praznim bubnjem).



SVAKODNEVNA UPOTREBA

1. STAVLJANJE RUBLJA U STROJ.

- Pripremite rublje prema preporukama iz odjeljka "SAVJETI I PREPORUKE". - Otvorite vrata i stavite rublje vodeći računa o maksimalno dozvoljenoj količini rublja navedenoj u *Tablici programa*.
- Zatvorite vrata dok ne čujete klik, ali pazite da se rublje ne zaglavi između stakla na vratima i gumene brtve.





2. OTVORITE SLAVINU ZA VODU.

Provjerite je li perilica-sušilica spojena na vodovodnu mrežu. Otvorite slavinu za vodu.



3. UKLJUČIVANJE PERILICE-SUŠILICE.

Pritisnite tipku ; signalno svjetlo  će polako treptati.



4. ODABIR PROGRAMA I PRILAGOĐAVANJE CIKLUSA VAŠIM POTREBAMA.

S ovim strojem moguće je izvršiti:

- Samo pranje
- Pranje i sušenje
- Samo sušenje

Samo pranje

Odaberite pomoću gumba PROGRAMI željeni program. Na zaslonu će se pojaviti vrijeme trajanja ciklusa pranja. Perilica-sušilica automatski prikazuje maksimalnu temperaturu i centrifugu koje su predviđene za postavljeni program. Pritiskajte odnosne tipke da izmijenite temperaturu i/ili centrifugu.

- Pritisnite tipku , progresivno se smanjuje temperatura do pranja hladnom vodom (na zaslonu se prikazuje "- -").
- Pritisnite tipku , progresivno se smanjuje centrifuga sve dok se ne isključi (na zaslonu će se prikazati "0"). Još jednim pritiskom na tipke vrijednosti će se postaviti na maksimalne predviđene vrijednosti.

Odaberite željene opcije (ako je potrebno).

- Pritisnite tipku da aktivirate opciju; upalit će se signalno svjetlo koje se odnosi na tipku.
- Ponovo pritisnite tipku da deaktivirate opciju; signalno svjetlo će se ugasi.

! Ako odabrana opcija nije kompatibilna s postavljenim programom, pali se zvučni signal greške, a signalno svjetlo trepti tri puta. Opcija se neće aktivirati.

Pranje i sušenje

Ako želite oprati i osušiti određenu količinu rublja, a da ne pravite prekid između pranja i sušenja, trebate biti sigurni da količina rublja koja se nalazi u perilici nije veća od maksimalno dozvoljene količine za sušenje koja je predviđena za odabrani program (vidi *Tablica programa* u stupcu "Maks. punjenje za ciklus sušenja").

1. Slijedite upute sadržane u paragrafu "Samo pranje" da odaberete i eventualno prilagodite Vašim potrebama željeni program.

2. Odaberite željeni tip sušenja pritiskom na tipku . Moguće je odabrati dva tipa sušenja: automatsko sušenje ili sušenje s programiranim vremenom.

- *Različite razine automatskog sušenja:*

S automatskim sušenjem perilica-sušilica će osušiti rublje do postavljene razine sušenja. Kad prvi put pritisnete tipku, , perilica-sušilica automatski bira maksimalnu razinu sušenja kompatibilnu s odabranim programom. Narednim pritiskanjem tipke smanjuje se razina sušenja.

Dostupne su sljedeće razine:



Ormar : prikladna za dobivanje suhog rublja, spremnog za odlaganje u ormar, bez potrebe glačanja.

Vješalica : prikladna za odjevne predmete koje želite zadržati blago vlažnim kako bi se što manje zgužvali.

Potrebno je okačiti odjevne predmete da se potpuno osuše na zraku.

Glačanje : prikladna ako želite održati odjevne predmete prilično vlažnim da glačanje bude lakše.



- *Sušenje s programiranim vremenom:*

Ako želite postaviti sušenje s programiranim vremenom, pritisnite više puta tipku . Nakon što se prikažu sve razine automatskog sušenja, i dalje pritisnite tipku  sve dok se ne prikaže željeno vrijeme. Dostupne su vrijednosti od 210 do 30 minuta.

Ako pak želite osušiti količinu rublja koja je veća od maksimalne količine rublja predviđene za sušenje (vidi *Tablica programa* u stupcu "Maks. punjenje za ciklus sušenja"), trebate izvaditi nekoliko komada rublja iz perilice na kraju pranja i izvršiti sušenje. Postupite kako slijedi:



1. Slijedite upute sadržane u paragrafu "Samo pranje" da odaberete i eventualno prilagodite Vašim potrebama željeni program.
2. Nemojte dodavati nikakav tip sušenja.
3. Na kraju pranja otvorite vrata i izvadite nekoliko komada rublja da smanjite količinu rublja u perilici. Slijedite upute da izvršite "Samo sušenje".

NAPOMENA: nakon sušenja uvijek slijedi hlađenje rublja.

Postoje dva prethodno postavljena ciklusa  i , u ovim slučajevima nije potrebno aktivirati sušenje.

Samo sušenje

Ako samo želite osušiti rublje koje ste prethodno oprali u perilici-sušilici rublja ili ručno.

1. Odaberite program koji će biti kompatibilan s tipom rublja za osušiti (npr. odaberite pamuk ako treba osušiti oprano pamučno rublje).
2. Pritisnite tipku  da izvršite samo sušenje bez prethodnog pranja.
3. Odaberite željeni tip sušenja pritiskom na tipku . Moguće je odabrati dva tipa sušenja: automatsko sušenje ili sušenje s programiranim vremenom.

- *Različite razine automatskog sušenja:*

S automatskim sušenjem perilica-sušilica će osušiti rublje do postavljene razine sušenja. Kad prvi put pritisnete tipku,  perilica-sušilica automatski bira maksimalnu razinu sušenja kompatibilnu s odabranim programom. Narednim pritiskanjem tipke smanjuje se razina sušenja.

Dostupne su sljedeće razine:



Ormar : prikladna za dobivanje suhog rublja, spremnog za odlaganje u ormar, bez potrebe glačanja.

Vješalica : prikladna za odjevne predmete koje želite zadržati blago vlažnim kako bi se što manje zgužvali.

Potrebno je okačiti odjevne predmete da se potpuno osuše na zraku.

Glačanje : prikladna ako želite održati odjevne predmete prilično vlažnim da glačanje bude lakše.

- *Sušenje s programiranim vremenom:*

Ako želite postaviti sušenje s programiranim vremenom, pritisnite više puta tipku . Nakon što se prikažu sve razine automatskog sušenja, i dalje pritisnite tipku  sve dok se ne prikaže željeno vrijeme. Dostupne su vrijednosti od 210 do 30 minuta.



NAPOMENA: nakon sušenja uvijek slijedi hlađenje rublja.

5. DOZIRANJE DETERDŽENTA. Izvucite ladicu i sipajte deterdžent u odgovarajuće odjeljke kako je objašnjeno u paragrafu "Ladica za deterdžente". Samo u slučaju kada želite izvršiti pranje ili pranje + sušenje.

6. ODGAĐANJE POČETKA PROGRAMA. Ukoliko želite odgoditi početak programa, vidite odjeljak "Opcije i funkcije".

7. POKRETANJE PROGRAMA.

Pritisnite tipku "POKRETANJE/PAUZA" .

Vrata stroja će se zaključati (isključen simbol ) i bubanj će se početi okretati; kao faza pripreme za svaki pojedini ciklus pranja vrata će se otključati (svijetli simbol ) pa ponovno zaključati (isključen simbol ). Mehanizam za zatvaranje vrata proizvodi zvuk „klikanja“. Nakon što se vrata zaključaju voda će ući u bubanj i pokrenut će se faza pranja.

Kako biste promijenili program dok je neki ciklus u tijeku, stavite perilicu-sušilicu u pauzu pritiskom na tipku POKRETANJE/PAUZA (signalno svjetlo POKRETANJE/PAUZA će sporo treptati i bit će žuto-narančaste boje); odaberite zatim željeni ciklus i ponovno pritisnite tipku POKRETANJE/PAUZA. Kako biste otvorili vrata dok je ciklus u tijeku pritisnite tipku POKRETANJE/PAUZA; ako se simbol  upali, možete otvoriti vrata. Ponovno pritisnite tipku POKRETANJE/PAUZA da bi se program nastavio odvijati od točke u kojoj je prekinut.

8. POSTUPAK PONIŠTAVANJA UKLJUČENOG PROGRAMA (AKO JE POTREBNO)

Pritisnite i držite pritisnutom tipku  dok se perilica-sušilica ne ugasi.

Ako su razina i temperatura vode niski, vrata će se deblokirati i možete ih otvoriti.

Ako ostane vode u bubnju, vrata ostaju blokirana. Da biste deblokirali vrata, uključite perilicu-sušilicu i postavite program  i isključite centrifugu (postavite vrijednost 0), voda će se izbaciti i na kraju programa vrata će se deblokirati.

9. ISKLJUČIVANJE PERILICE-SUŠILICE RUBLJA NA KRAJU PROGRAMA.

Na kraju ciklusa na zaslonu se prikazuje natpis "END". Vrata se mogu otvoriti samo kad se simbol  upali. Uvjerite se da je simbol otvorenih vrata upaljen, otvorite vrata i izvadite rublje.

Pritisnite tipku  da isključite perilicu-sušilicu rublja.

Radi uštede električne energije, ako perilicu-sušilicu rublja ne isključite ručno pritiskom na tipku  ona će se automatski isključiti nakon otprilike 10 minuta poslije završetka programa.

Ostavite vrata pritisnuta kako bi se perilica-sušilica osušile iznutra.

KORISNI SAVJETI

Razdijelite rublje prema:

Vrsti tkanine (pamuk, kombinirana vlakna, sintetika, vuna, komadi koje treba ručno prati). Boji (odvojite obojeno rublje od bijeloga, zasebno operite nove obojene komade). Osjetljivosti (mali komadi – poput najlonki – i odjevni predmeti s kukicama – poput grudnjaka: njih perite u platnenoj vrećici).

Ispraznite džepove:

Predmeti poput kovanica ili upaljača mogu oštetiti perilicu rublja i bubanj. Provjerite sve gumbе.

Pridržavajte se preporuka za doziranje / aditive

Preporuke služe kako bi se optimizirali rezultati pranja, izbjeglo taloženje viška deterdženta na vašem rublju što može izazvati iritacije te uštedio novac izbjegavanjem nepotrebnog trošenja viška deterdženta.

Primijenite niže temperature i duže trajanje pranja

Programi koji su najučinkovitiji u pogledu potrošnje električne energije su uglavnom oni tijekom kojih se primjenjuju niže temperature i duže trajanje pranja.

Pridržavajte se ograničenja kapaciteta

Kako biste štedjeli vodu i električnu energiju, količinu rublja koje stavljate u perilicu ograničite prema kapacitetu navedenom u TABLICA CIKLUSA PRANJA.





Buka i količina preostale vlage

Oboje ovise o brzini centrifuge: što je brzina veća tijekom faze centrifugiranja, razina buke bit će viša, a količina preostale vlage bit će manja.

SIMBOLI PRANJA

NA ETIKETI ODJEĆE

Vrijednost navedena na simbolu bubnja je maksimalna moguća temperatura za pranje predmeta.

-  Normalno mehaničko djelovanje
-  Smanjeno mehaničko djelovanje
-  Jako smanjeno mehaničko djelovanje
-  Samo ručno pranje
-  Ne prati

ODRŽAVANJE I ČIŠĆENJE

Prije čišćenja i održavanja isključite perilicu rublja i iskopčajte je iz napajanja. Za čišćenje perilice nemojte koristiti zapaljive tekućine. Periodično čistite i održavajte perilicu rublja (najmanje 4 puta godišnje).

Čišćenje vanjskog dijela perilice -sušilice

Mekom vlažnom krpom čistite vanjske dijelove perilice -sušilice. Ne upotrebljavajte sredstva za čišćenje stakla ili opće namjene, sredstva za ribanje u prahu ili slična za čišćenje upravljačke ploče – te tvari mogu oštetiti natpise

Kontrola crijeva za dovod vode

Redovito provjeravajte ima li lomova i napuklina na dovodnom crijevu. Ako je oštećeno zamijenite ga novim crijevom koje je dostupno u postprodajnom servisu ili kod specijaliziranog prodavača. Ovisno o vrsti crijeva: Ako dovodno crijevo ima prozirni premaz redovito provjeravajte je li boja na određenim mjestima jača. Ako da, moguće je da crijevo curi i mora se zamijeniti

Čišćenje filtra za vodu / ispuštanje preostale vode

Ako upotrebljavate program pranja vrućom vodom pričekajte da se voda ohladi prije nego što ispuštite vodu. Redovito čistite filtar za vodu kako biste izbjegli da se voda ne može ispustiti nakon pranja zbog začepljenja filtra za vodu.

Uklonite podnožje pomoću odvijača: gurnite jednu stranu podnožja rukom pa gurnite odvijač u prostor između podnožja i prednje ploče kako biste otvorili podnožje. Postavite široki, plosnati spremnik ispod

filtra za vodu kako biste prikupili ispuštenu vodu. Polako okrećite filtar u smjeru suprotnom od smjera kazaljke na satu sve dok voda teče. Pustite da voda isteče, a da filtar ne uklonite. Kada je spremnik pun zatvorite filtar za vodu tako da ga okrenete u smjeru kazaljke na satu. Ispraznite spremnik. Postupak ponavljajte sve dok voda ne isteče. Stavite pamučnu krpu ispod filtra za vodu koja može upiti malu količinu preostale vode. Zatim uklonite filtar za vodu tako da ga okrenete u smjeru suprotno od smjera kazaljke na satu. Očistite filtar za vodu: uklonite ostatke u filtru i očistite ga tekućom vodom. Umetnite filtar za vodu i ponovno postavite postolje: Ponovno umetnite filtar za vodu tako da ga umetnete u smjeru kazaljke na satu. Obavezno ga okrenete koliko god je moguće; ručka filtra mora biti u okomitom položaju. Kako biste ispitali nepropusnost filtra za vodu možete uliti oko 1 litre vode u spremnik za deterdžent. Zatim ponovno postavite postolje.

Čišćenje spremnika za deterdžent

Uklonite spremnik za deterdžent tako da pritisnete gumb za otpuštanje i istovremeno izvučete spremnik za deterdžent. Uklonite umetak iz spremnika za deterdžent kao i umetak iz odjeljka za omekšivač. Sve dijelove očistite tekućom vodom uklanjajući ostatke deterdženta ili omekšivača. Osušite dijelove mekanom krpom. Ponovno postavite spremnik za deterdžent i gurnite ga u odjeljak za deterdžent.

ŠTEDNJA ENERGIJE I OČUVANJE OKOLIŠA

- Zadržavanje u ograničenjima punjenja navedenim u tablici programa optimizira potrošnju energije, vode i deterdženta te skraćuje vrijeme pranja.
- Nemojte prekoračiti količine deterdženta koje preporučuje proizvođač deterdženta.
- Uštedite električnu energiju korištenjem programa pranja na 60°C umjesto na 90°C, odnosno programa pranja na 40°C umjesto na 60°C. Preporučujemo upotrebu  programa pranja na 60°C za pamučne predmete, koji traje dulje, ali troši manje električne energije.
- Električnu energiju i vrijeme prilikom pranja i sušenja uštedite tako da odaberete najvišu brzinu centrifuge dostupnu za program kako bi se smanjila preostala količina vode u odjeći po završetku ciklusa pranja.

TABLICA PROGRAMA

Maksimalna količina 9 kg Potrošnja kada je perilica isključena 0,5 W / u stanju pripravnosti 8 W								Deterdženti i aditivi			Preporučeni deterdžent		Preostala vlažnost u % (***)	Potrošnja energije u kWh	Ukupno vode u l	Temperatura pranja rublja °C
Program	Temperatura		Maks. brzina centrifugiranja (o/min)	Završavanje	Maks. punjenje za ciklus pranja (kg)	Maks. punjenje za ciklus sušenja (kg)	Trajanje (h : m)	Pretpiranje	Glavno	Omekšivač	U prahu	Tekući				
	Po-stavka	Raspon														
								I	II	☼						
MJEŠOVITO	40°C	☼ - 40°C	1000	✓	9,0	6,0	**	-	●	○	-	✓	-	-	-	-
BIJELO	60°C	☼ - 90°C	1400	✓	9,0	6,0	2:45	● (90°)	●	○	✓	-	49	0,900	90	55
PAMUK (2)	40°C	☼ - 60°C	1400	✓	9,0	6,0	3:55	-	●	○	✓	✓	49	1,400	105	45
ECO 40-60 (1) (PRANJE)	40 °C	40°C	1351	✓	9,0	6,0	3:48	-	●	○	✓	✓	53	0,635	65	30
			1351	✓	4,9		2:54	-	●	○	✓	✓	53	0,375	50	27
			1351	✓	2,5		2:30	-	●	○	✓	✓	53	0,205	37	23
OSJETLJIVO	30°C	☼ - 30°C	600 (****)	✓	1,0	1,0	**	-	●	○	-	✓	-	-	-	-
SINTETIKA (3)	40 °C	☼ - 60°C	1200	✓	4,0	4,0	2:55	-	●	○	✓	✓	35	0,100	55	43
OSVJEŽAVAJUĆA PARA	-	-	-	-	2,0	-	**	-	-	-	-	-	-	-	-	-
CENTRIFUGA + IZBACIVANJE VODE *	-	-	1400	✓	9,0	6,0	**	-	-	-	-	-	-	-	-	-
ISPIRANJE + CENTRIFUGA	-	-	1400	✓	9,0	6,0	**	-	-	○	-	-	-	-	-	-
BRZO 30'	30°C	☼ - 30°C	1200 (****)	-	4,5	-	0:30	-	●	○	-	✓	71	0,200	45	27
20°C	20°C	☼ - 20°C	1400	✓	9,0	6,0	1:50	-	●	○	-	✓	49	0,160	90	22
VUNA	40 °C	☼ - 40°C	800	✓	2,0	2,0	**	-	●	○	-	✓	-	-	-	-
PRANJE I SUŠENJE 45'	30°C	30°C	1400	✓	1,0	1,0	**	-	●	○	-	✓	-	-	-	-
PRANJE I SUŠENJE 90'	30°C	30°C	1200	✓	2,0	2,0	**	-	●	○	-	✓	-	-	-	-
ECO 40-60 (4) (PRANJE&SUŠENJE)	40 °C	40°C	1351	✓	6,0	6,0	10:15	-	●	○	✓	✓	0	3,174	55	24
			1351	✓	3,0	3,0	5:55	-	●	○	✓	✓	0	1,560	37	22

✓ Može se odabrati/opcija - Nemožese odabrati/primjenjuje se ● Potrebna količina ○ Moguća količina

6th Sense – tehnologija senzora prilagođava vodu, energiju i približno trajanje programa prema vašem punjenju rublja.

Za programe pranja pri temperaturama iznad 50°C preporučujemo dati prednost deterdžentu u prahu u odnosu na onaj tekući i prema uputama na pakiranju deterdženta.

* Odaberite program i postavite brzinu centrifuge na 0 samo za pražnjenje.

** Trajanje ciklusa pranja možete provjeriti na zaslonu.

*** Nakon završetka programa i centrifugiranja pri maksimalnoj brzini dostupnoj za odabir u zadanoj postavci programa.

**** Zaslom će prikazati predloženu brzinu centrifuge kao zadanu vrijednost.

Trajanje ciklusa naznačeno na zaslonu ili u korisničkom priručniku procjena je koja se temelji na standardnim uvjetima. Stvarno se trajanje može razlikovati ovisno o raznim čimbenicima kao što su temperatura i tlak vode, temperatura okruženja, količina deterdženta, količina i vrsta rublja, uravnoteženost rublja i dodatne odabrane opcije. Vrijednosti navedene za programe osim programa Eco 40-60, samo su informativne

1) Eco 40-60 (Pranje) - Ctestiranje ciklusa pranja u skladu s uredbom EU-a o ekološkom dizajnu proizvoda 2019/2014. Najučinkovitiji program u pogledu potrošnje električne energije i vode za pranje uobičajeno zaprljanog pamučnog rublja.

Napomena: brzine vrtnje centrifuge na zaslonu mogu se neznatno razlikovati od vrijednosti navedenih u tablici.

4) Eco 40-60 (Pranje&Sušenje) - Ctestiranje ciklusa sušenja u skladu s uredbom EU-a o ekološkom dizajnu proizvoda 2019/2014. Da biste pristupili ciklusu „Pranje i Sušenje”, odaberite program za pranje „Eco 40-60” i postavite razinu na . Najučinkovitiji program u pogledu potrošnje električne energije i vode za pranje i sušenje uobičajeno zaprljanog pamučnog rublja. Na kraju ciklusa odjevne predmete možete odmah spremati u ormar.

Za sve ustanove za testiranje:

2) Dugi ciklus za pamuk: ciklus postavite na temperaturu 40 °C.

3) Dugi ciklus za sintetiku: ciklus postavite na temperaturu 40 °C.

PROGRAMI

Pratite upute navedene na simbolima pranja predmeta.

MJEŠOVITO

za pranje malo do normalno zaprljane izdržljive odjeće od pamuke, lana, sintetičkih vlakana i mješavina.

BIJELO

za pranje normalno do jako zaprljanih ručnika, donjeg rublja pamučnih i lanenih stolnjaka, posteljine i sl. Samo kada je odabrana temperatura 90 °C ciklus ima fazu pretpranja prije faze glavnog pranja. U tom slučaju preporučuje se da se deterdžent doda za fazu pretpranja i fazu glavnog pranja.

PAMUK

za pranje normalno do jako zaprljanih ručnika, donjeg rublja pamučnih i lanenih stolnjaka, posteljine i sl.

ECO 40-60

Za pranje uobičajeno zaprljanih pamučnih odjevnih predmeta deklariranih za pranje pri 40 °C ili 60 °C zajedno u istom ciklusu. Ovo je standardni program za pamuk te je najučinkovitiji u pogledu potrošnje vode i električne energije.

OSJETLJIVO

za pranje osobito osjetljivih predmeta. Po mogućnosti prije pranja okrenite predmete.

SINTETIKA

za pranje normalno zaprljanih predmeta izrađenih od sintetičkih vlakana (kao što su poliester, poliakril, viskoza itd.) ili mješavine pamuka i sintetike.

OSVJEŽAVAJUĆA PARA

za osvježavanje odjeće, neutraliziranje neugodnih mirisa i opuštanje vlakana isporučivanjem pare u bubanj. Odjeća će na kraju ciklusa biti vlažna.

CENTRIFUGA + IZBACIVANJE VODE

centrifugira punjenje i zatim izbacuje vodu. Za izdržljive predmete.

ISPIRANJE + CENTRIFUGA

ispire i zatim centrifugira. Za izdržljive predmete.

BRZO 30'

Za brzo pranje lagano zaprljane odjeće: ovaj ciklus traje samo 30 minuta štedeći vrijeme i energiju. Maksimalno punjenje 4,5 kg.

20°C

Za pranje lagano zaprljanih pamučnih odjevnih predmeta pri temperaturi od 20 °C.

VUNA

Svi vuneni odjevni predmeti mogu se prati u ovom programu "Vuna", čak i oni s oznakom "samo ručno pranje". Za najbolje rezultate upotrijebite posebne deterdžente i ne prelazite maks. kg navedene za rublje.

PRANJE I SUŠENJE 45'

za brzo pranje i sušenje lagano zaprljanih pamučnih i sintetičkih predmeta. Ovaj ciklus pere i suši punjenje od najviše 1 kg za samo 45 minuta.

PRANJE I SUŠENJE 90'

za brzo pranje i sušenje pamučnih i sintetičkih predmeta. Ovaj ciklus pere i suši punjenje od najviše 2 kg za samo 90 minuta.

OPCIJE I FUNKCIJE

OPCIJE koje se mogu odabrati pomoću odgovarajućeg gumba

! Ako odabrana opcija nije kompatibilna s postavljenim programom, oglašava se zvučno upozorenje za pogrešku i na zaslonu se prikazuje tekst "No Selection" (nema odabira). Opcija nije odabrana.





FRESHCARE+

Ako se ova opcija pridruži ciklusima pranja, povećava učinak jer stvara paru koja onemogućava pojavu glavnog izvora neugodnih mirisa u stroju (isključivo za pranje). Nakon faze s parom, stroj vrši blagi ciklus tijekom koga se bubanj sporo okreće. Kada je opcija FRESHCARE+ pridružena ciklusima sušenja, sprječava pojavu jakih nabora na rublju zahvaljujući sporom okretanju bubnja. Ciklus FreshCare+ počinje na kraju ciklusa pranja ili sušenja i traje najviše 6 sati; možete ga prekinuti u bilo kojem trenutku pritiskom na bilo koju tipku na upravljačkoj ploči ili pak okretanjem gumba. Pričekajte oko 5 minuta prije nego što otvorite vrata.

ODGOĐENO POKRETANJE PROGRAMA

Da biste postavili odgođeni početak izabranog programa, pritisnite odgovarajuću tipku sve dok se ne prikaže željeno vrijeme za koje želite odgoditi početak ciklusa pranja. Kad je ova opcija aktivna, na zaslonu se pali simbol . Da biste obrisali odgađanje početka ciklusa pranja, pritisnite tipku sve dok se na zaslonu ne prikaže vrijednost "0".

BLOKIRANJE TIPKI

da biste aktivirali blokadu tipki na upravljačkoj ploči, držite pritisnutom tipku  oko 3 sekunde. Simbol  na upaljenom zaslonu označava da su tipke na upravljačkoj ploči blokirane (izuzev tipke ). Na taj način ćete spriječiti neželjene izmjene programa, naročito ako u kući ima djece. Ako probate pritisnuti neku tipku na upravljačkoj ploči, simbol  na zaslonu će treptati. Da biste deaktivirali blokadu tipki na upravljačkoj ploči, držite pritisnutom tipku  oko 3 sekunde.

Pravila, standardne dokumente, naručivanje rezervnih dijelova i dodatne informacije o proizvodu možete pronaći tako:

- Korištenje QR koda na vašem uređaju.
- posjetite naše web.mjesto **docs.whirlpool.eu/docs** i **parts-selfservice.whirlpool.com**
- Možete i **kontaktirati naš postprodajni servis** (broj telefona potražite u knjižici jamstva). Kada se obraćate našem postprodajnom servisu navedite kodove navedene na identifikacijskoj pločici proizvoda.

Informacije o korisničkim popravcima i održavanju potražite na www.whirlpool.eu

Više informacija o modelu možete pronaći na mreži na <https://eprel.ec.europa.eu/> što je službena baza podataka proizvoda za EU EPREL. Nakon što odaberete kategoriju proizvoda, unesite identifikacijsku oznaku modela proizvoda. Identifikacijska oznaka modela sastoji se slova i brojki i nalazi se na nazivnoj pločici, npr Mod. (pogledajte sliku s desne strane).

®/TM/© 2024 Whirlpool. Proizvedeno prema licenci

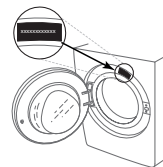

Whirlpool

ČIŠĆENJE I ODRŽAVANJE

**Za sve radove čišćenja i održavanja isključite i iskopčajte perilicu rublja.
Za čišćenje perilice rublja nemojte se koristiti zapaljivim tekućinama.**

ČIŠĆENJE VANJSKOG DIJELA PERILICE

Vanjske dijelove perilice rublja čistite mekanom vlažnom krpom.

Nemojte se služiti sredstvima za čišćenje stakla ili onima opće namjene, praškom za ribanje ili sličnim za čišćenje upravljačke ploče – te tvari mogle bi oštetiti natpise.

PROVJERA CRIJEVA ZA DOVOD VODE

Redovito provjeravajte ima li na dovodnom crijevu lomova i napuklina. Ako se crijevo oštetilo, zamijenite ga novim koje je dostupno u postprodajnoj servisnoj službi ili kod specijaliziranog prodavača.

Ovisno o vrsti crijeva:

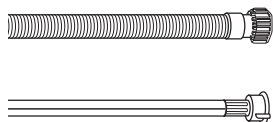

Ako dovodno crijevo ima prozirni premaz, periodično provjeravajte je li boja na određenim mjestima jača. Ako jeste, crijevo možda propušta i mora se zamijeniti.



Za crijeva za zaustavljanje vode: provjerite kontrolni prozorčić sigurnosnog ventila (pogledajte strelicu). Ako je crven, uključila se funkcija zaustavljanja i crijevo se mora zamijeniti novim.

Za odvijanje ovog crijeva pritisnite tipku za otpuštanje (ako je dostupna) dok odvijate crijevo.

ČIŠĆENJE MREŽASTOG FILTRA U CRIJEVU ZA DOVOD VODE

1. Zatvorite dovod vode i odvijte dovodno crijevo.

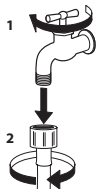

2. Finom četkicom pažljivo očistite mrežasti filter na kraju crijeva.

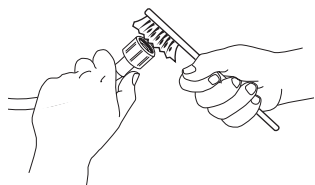

3. Sada rukom odvijte dovodno crijevo na stražnjem dijelu perilice rublja. Kliještima izvucite mrežasti filter iz ventila na stražnjem dijelu perilice rublja i pažljivo ga očistite.

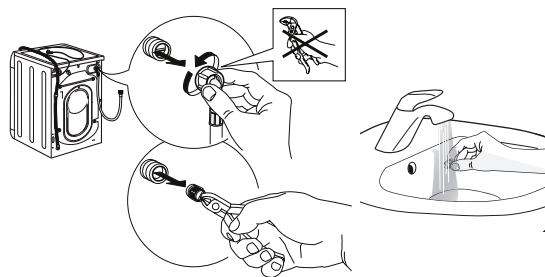

4. Vratite mrežasti filter na mjesto. Ponovno spojite dovodno crijevo na dovod vode i na perilicu rublja. Za spajanje dovodnog crijeva nemojte se služiti alatom. Otvorite dovod vode i provjerite jesu li svi spojevi učvršćeni.

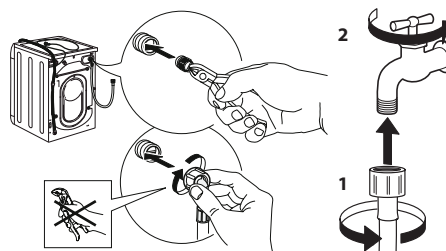

ČIŠĆENJE DOZATORA ZA DETERDŽENT

Podignite i izvucite dozator da biste ga uklonili (pogledajte sliku).

Operite ga pod mlazom tekuće vode i to činite često.

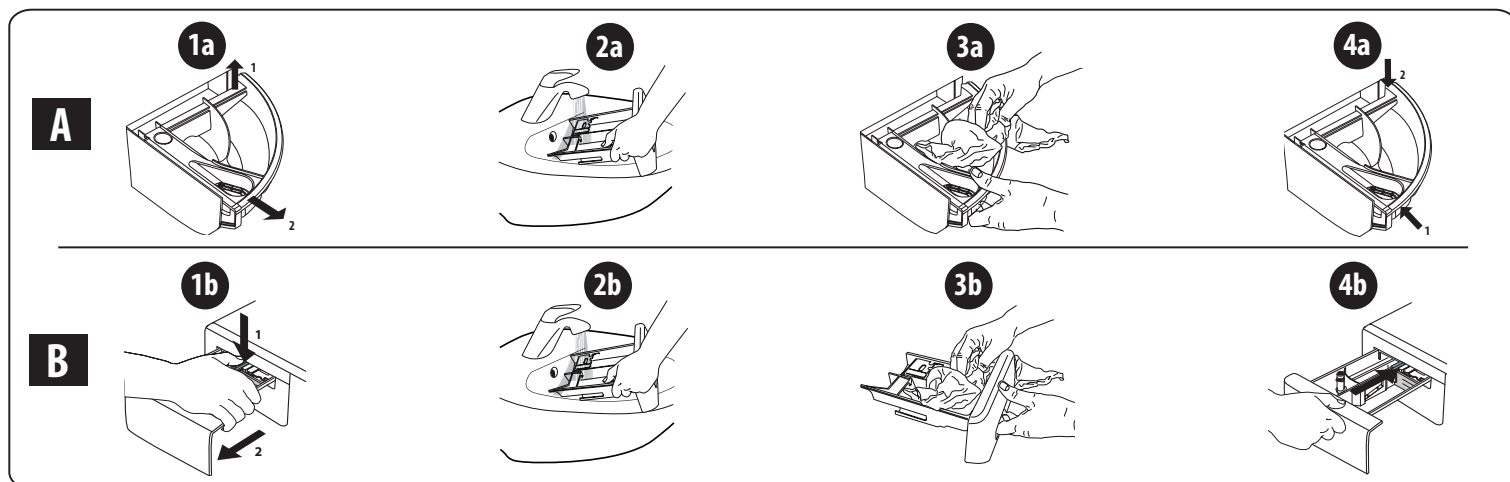

ČIŠĆENJE FILTRA ZA VODU/ISPUŠTANJE OTPADNE VODE

Isključite i iskopčajte perilicu rublja prije čišćenja filtra za vodu ili ispuštanja otpadne vode. Ako ste koristili program vrućeg pranja, pričekajte da se voda ohladi prije nego je počnete ispuštati. Redovito svaka 3 mjeseca očistite filter za vodu kako biste izbjegli da se zbog začepjenja filtra voda nakon pranja ne može ispustiti. Ako se voda ne može ispustiti, na zaslonu će se prikazati poruka o mogućem začepjenju filtra za vodu.

1. Uklonite trzajnu pločicu: služeći se odvijačem napravite kao što se vidi na slici.

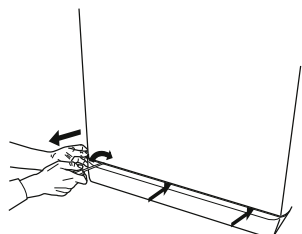

2. Posuda za ispuštenu vodu: stavite nisku i široku posudu ispod filtra za vodu kako biste sakupili otpadnu vodu.

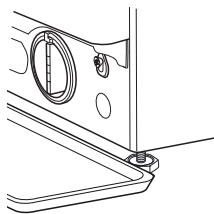

3. Ispustite vodu: polako okrećite filter suprotno od smjera kazaljke na satu dok sva voda ne isteče. Pustite da voda isteče, ali nemojte ukloniti filter. Kada se spremnik napuni, zatvorite filter za vodu okretanjem u smjeru kazaljke na satu. Ispraznite posudu. Ponavljajte postupak sve dok ne isteče sva voda.

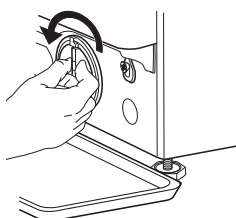

4. Uklonite filter: ispod filtra za vodu položite pamučnu krpu koja će upiti malu količinu preostale vode. Zatim izvadite filter za vodu okretanjem suprotno od smjera kazaljke na satu.

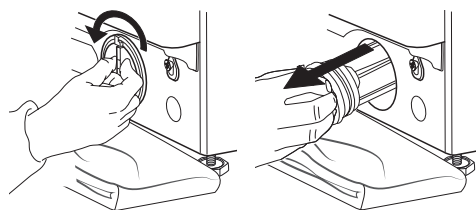

5. Očistite filter za vodu: uklonite ostatke u filtru i operite ga tekućom vodom.

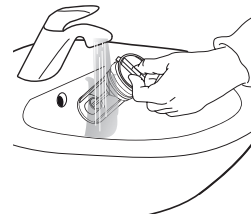

6. Umetnite filter za vodu i ponovno postavite postolje: vratite na mjesto filter za vodu okretanjem u smjeru kazaljke na satu. Pobrinite se da ga navijete dokle ide; drška filtra mora biti u vertikalnom položaju. Kako biste provjerili vodonepropusnost filtra za vodu, ulijte oko 1 litru vode u dozator za deterdžent. Zatim ponovno postavite postolje.

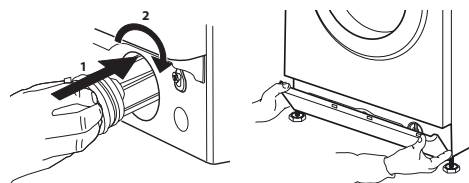

TRANSPORT I RUKOVANJE

Perilicu rublja nikada ne podižite držeći je za radnu površinu.

1. Iskopčajte utikač iz električne mreže i zatvorite dovod vode.
2. Provjerite jesu li vrata i dozator za deterdžent ispravno zatvoreni.
3. Odvojite dovodno crijevo od dovoda vode i uklonite odvodno crijevo s mjesta ispuštanja. Uklonite svu preostalu vodu iz crijeva i pričvrstite ih tako da se ne oštete u transportu.
4. Ponovno stavite vijke za transport. Slijedite upute za uklanjanje vijaka za transport iz „Vodiča za montažu” obrnutim redoslijedom.

Važno: nemojte transportirati perilicu rublja ako niste pričvrstili vijke za transport.

POSTPRODAJNA SERVISNA SLUŽBA

PRIJE POZIVANJA POSTPRODAJNE SERVISNE SLUŽBE

1. Pogledajte možete li sami riješiti problem uz pomoć prijedloga danih u odjeljku **RJEŠAVANJE PROBLEMA**

2. Isključite i ponovno uključite uređaj kako biste vidjeli hoće li kvar ustrajati.

AKO SE I NAKON NAVEDENIH PROVJERA KVAR I DALJE POJAVLJUJE, OBRATITE SE NAJBЛИŽOJ POSTPRODAJNOJ SERVISNOJ SLUŽBI

Kako biste primili pomoć, nazovite broj naveden u knjižici s jamstvom.

Kada kontaktirate našu postprodajnu servisnu službu za korisnike, uvijek navedite:

- kratak opis kvara
- vrstu i točan model uređaja

- servisni broj (broj iza riječi „Service” na nazivnoj pločici)

SERVICE 0000 000 00000



- svoju punu adresu
- svoj broj telefona.

Ako je potreban popravak, obratite se ovlaštenoj postprodajnoj servisnoj službi (kako bi se jamčila upotreba originalnih rezervnih dijelova i ispravan popravak).

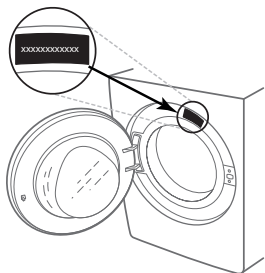

PRIROČNIK ZA UPORABO



HVALA ZA NAKUP IZDELKA WHIRLPOOL.

Za popolnejšo uporabniško podporo registrirajte svojo napravo na www.whirlpool.eu/register

Pred uporabo naprave natančno preberite vsebino Vodnika za zagotavljanje zdravja in varnosti pri delu ter namestitvev.



Pred uporabo naprave je treba odstraniti transportne sornike.

Oglejte si *Vodnik za zagotavljanje zdravja in varnosti pri delu ter namestitvev* za natančna navodila za odstranjevanje transportnih sornikov

OPIS IZDELKA

NAPRAVA

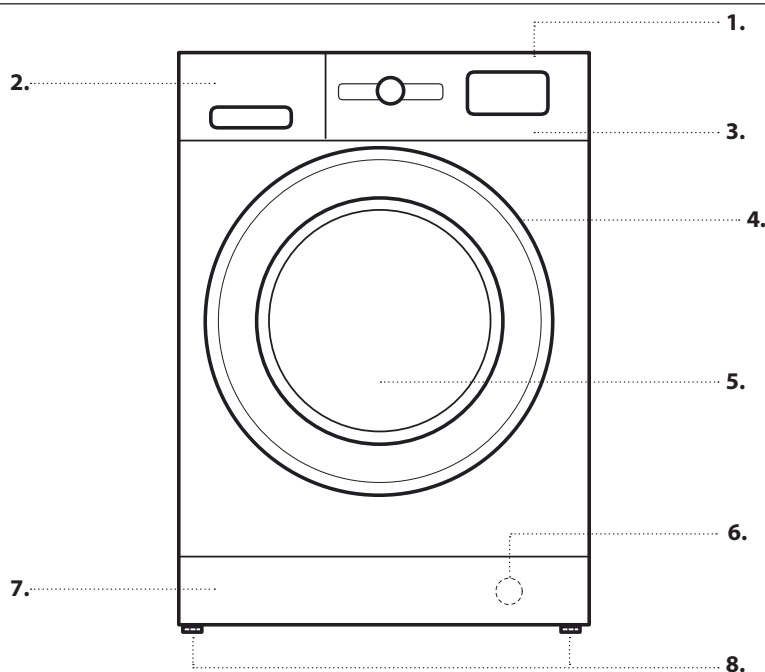

1. Zgornji del
2. Predal za odmerjanje pralnega sredstva
3. Nadzorna plošča
4. Ročica pokrova
5. Vratca
6. Filter za vodo - za spodnjo loputo
7. Odstranljiva loputa
8. Nastavljive nožice (2)

NADZORNA PLOŠČA

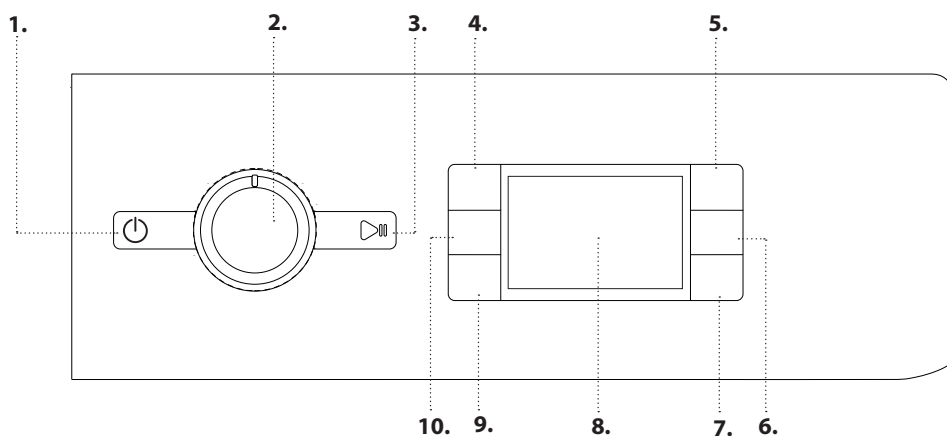

1. Gumb On/Off
2. Izbirni gumb za programe
3. Gumb Start/premor
4. Gumb Temperatura
5. Gumb FreshCare+
6. Gumb Samo sušenje/zaklep
7. Gumb Nastavitve sušenja
8. Zaslon
9. Gumb Zamik vklopa
10. Gumb Hitrost ožemanja

PREDAL ZA ODMERJANJE PRALNEGA SREDSTVA

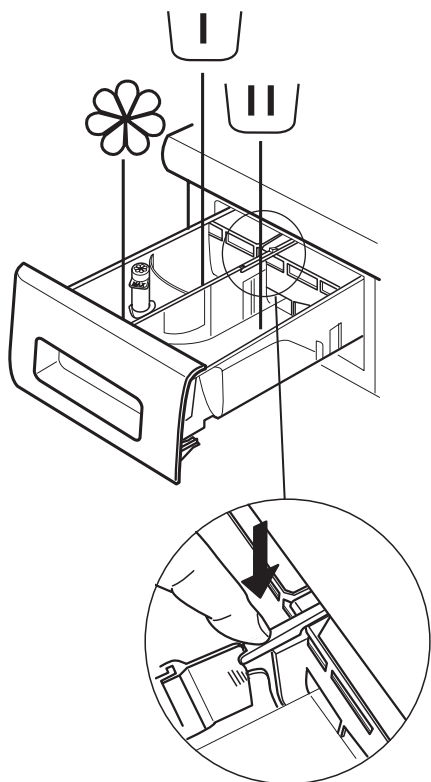

Predal za predpranje

- Pralno sredstvo za predpranje



Predal za pralno sredstvo za glavno pranje

- Pralno sredstvo za glavno pranje
- Sredstvo za odstranjevanje madežev
- Mehčalec vode



Predal za mehčalec

- Mehčalec
- Tekoči škrob

Mehčalec ali škrobno raztopino nalijte v predal ne da bi presegli nivo »max« (maksimalno).

Gumb za sprostitvev

(pritisnite, če želite odstraniti predalček in ga očistiti).

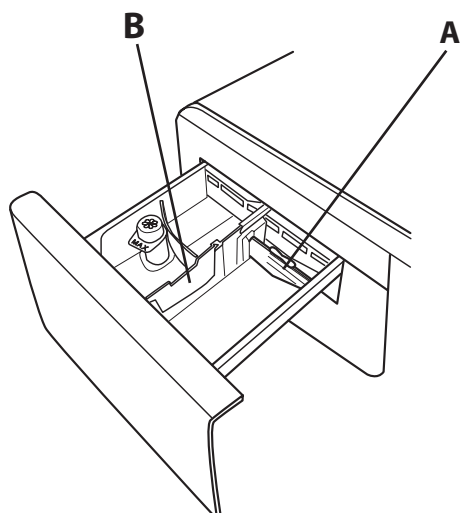

Pri pranju s tekočim detergentom raje uporabljajte pregrado A, da zagotovite pravo količino detergenta (pregrada je v vrečki z navodili).

Pri uporabi pralnega praška pregrado steno v režo B.

PRVA UPORABA

Za navodila o izbiri in zagonu programa glejte poglavje VSAKODNEVNA UPORABA.

ZAGON PRVEGA CIKLA

Odstranite vse ostanke iz proizvodnje:

1. Izberite program »« s temperaturo 60 °C.
2. Stresite manjšo količino pralnega praška v glavni predal za odmerjanje pralnega sredstva (največ 1/3 količine pralnega sredstva, ki jo proizvajalec priporoča za rahlo umazano perilo).
3. Zaženite program, **ne da bi naložili pralno-sušilni stroj** (s praznim bobnom).



VSAKODNEVNA UPORABA

1. NALAGANJE PERILA.

- Pripravite perilo po priporočilih iz poglavja »NAMIGI IN NASVETI«. - **Odprite vratca in naložite perilo v boben, ne da bi preseгли največje dovoljene količine, navedene v tabeli s programi.**
- Zaprite vratca in pritiskajte, dokler se zapah slišno ne zaskoči ter preverite, ali med steklom vratca in gumijastim tesnilom ni ujeto perilo.



2. ODPRITE PIPO ZA VODO

Preverite, ali je pralno-sušilni stroj pravilno priključen na vodno napeljavo. Odprite pipo za vodo.



3. ZAGON PRALNO-SUŠILNEGA STROJA.

Pritisnite gumb ; lučka počasi utripa.

4. IZBIRA PROGRAMA IN PRILAGAJANJE CIKLA.

S to napravo so možne naslednje funkcije:

- Samo pranje
- Pranje in sušenje
- Samo sušenje

Samo pranje

Z izbirnim gumbom za PROGRAME izberite zeleni program. Na zaslonu se prikaže trajanje cikla pranja. Pralno-sušilni stroj samodejno prikaže nastavitve največje temperature in hitrosti ožemanja, ki so možne pri izbranem programu. Z ustreznimi gumbi prilagodite nastavitve temperature in / ali hitrosti ožemanja.

• Pritiskajte gumb za postopno zniževanje temperature, dokler se na zaslonu ne prikaže nastavljeno hladno pranje (»-«).

• Pritiskajte gumb za postopno zniževanje hitrosti ožemanja, dokler ožemanje ni izključeno (na zaslonu se prikaže »0«).

S ponovnim pritiskom na gumb nastavite najvišjo možno nastavitvev.

Izberite zahtevane možnosti (če je potrebno).

- Pritisnite gumb, da izberete možnost; lučka ustreznega gumba zasveti.
- Ponovno pritisnite gumb, da prekličete možnost; lučka ugasne.

! Če izbrana možnost ni združljiva z nastavljenim programom, se oglasi opozorilni signal in lučka trikrat utripa. Možnost ni izbrana.

Pranje in sušenje

Za pranje in sušenje perila brez prekinitve med cikli pranja in sušenja poskrbite, da količina perila ne presega največje dovoljene količine za sušenje pri izbranem programu (glejte stolpec »Največja količina za sušenje« v tabeli s programi).

1. Sledite navodilom v odstavku »Samo pranje«, da izberete in po potrebi prilagodite potrebni program.
2. Pritisnite da izberete zeleni način sušenja. Na voljo sta dva načina sušenja: samodejni ali časovnik.

- *Samodejno sušenje z izbirnimi nivoji:*

V samodejnem načinu sušenja pralno-sušilni stroj suši perilo, dokler ni dosežena nastavljena raven suhosti. S pritiskom na gumb enkrat, samodejno izberete najvišjo razpoložljivo raven sušenja za izbrani program. Ponovno pritisnite gumb, da zmanjšate raven sušenja.

Na voljo so naslednje ravni:

Wardrobe (Omara) : perilo je popolnoma suho in pripravljeno, a da ga pospravite v omara brez likanja.

Hanger (Obešalnik) : perilo ostane rahlo vlažno, da se zmanjša gubanje. Oblečila je treba obesiti, da se popolnoma posušijo na zraku.

Iron (Likalnik) : oblečila ostanejo razmeroma vlažna za lažje likanje.

- *Način časovnika sušenja:*

Večkrat pritisnite gumb , da nastavite način sušenja s časovnikom. Po prehodu skozi vse samodejne stopnje sušenja še naprej pritiskajte gumb , dokler se ne prikaže zeleni čas. Nastavljive so vrednosti od 210 do 30 minut.

Za pranje količine perila, ki presega največjo za sušenje dovoljeno količino (glejte stolpec »Največja količina za sušenje« v tabeli s programi), po končanem ciklu pranja odstranite nekaj oblačil, preden začnete cikel sušenja. Sledite naslednjemu postopku:

1. Sledite navodilom v odstavku »Samo pranje«, da izberete in po potrebi prilagodite potrebni program.
2. Ne vključite cikla sušenja.
3. Ko je cikel pranja končan, odprite vratca in odstranite nekaj oblačil, da zmanjšate količino. Zdaj sledite navodilom za »Samo sušenje«.

Opomba: po sušenju, preden odprete vratca, vedno pustite da se malo ohladi.

Pri uporabi prednastavljenih ciklov in ni treba izbrati in zagnati cikla sušenja.

Samo sušenje

Ta funkcija se uporablja za preprosto sušenje mokrega perila, ki ste ga prej oprali v pralno-sušilnem stroju ali na roke.

1. Izberite primeren program za perilo, ki ga želite posušiti (npr. Izberite bombaž za sušenje mokrega bombažnega perila).
2. Pritisnite gumb za sušenje brez cikla pranja.
3. Pritisnite , da izberete zeleni način sušenja. Na voljo sta dva načina sušenja: samodejni ali časovnik.

- *Samodejno sušenje z izbirnimi nivoji:*

V samodejnem načinu sušenja pralno-sušilni stroj suši perilo, dokler ni dosežena nastavljena raven suhosti. S pritiskom na gumb »Nastavitve sušenja« enkrat, se samodejno izbere najvišja razpoložljivo raven sušenja za izbrani program. Ponovno pritisnite gumb, da zmanjšate raven sušenja.



Na voljo so naslednje ravni:

Wardrobe (Omara) : perilo je popolnoma suho in pripravljeno, a da ga pospravite v omara brez likanja.

Hanger (Obešalnik) : perilo ostane rahlo vlažno, da se zmanjša gubanje. Oblečila je treba obesiti, da se popolnoma posušijo na zraku.

Iron (Likalnik) : oblečila ostanejo razmeroma vlažna za lažje likanje.

- Način časovnika sušenja:

Večkrat pritisnite gumb , da nastavite način sušenja s časovnikom. Po prehodu skozi vse samodejne stopnje sušenja še naprej pritiskajte gumb , dokler se ne prikaže zeleni čas. Nastavljive so vrednosti od 210 do 30 minut. Opomba: po sušenju, preden odprete vratca, vedno pustite da se malo ohladi.

5. UPORABA PRAVE KOLIČINE PRALNEGA SREDSTVA.



Izvlomite predalček in v ustrezne razdelke vnesite pralno sredstvo, kot je opisano v »Predal za odmerjanje pralnega sredstva«. To je potrebno le, če uporabljate program za samo pranje ali program pranja + sušenja.

6. ZAMIK ZAGONA PROGRAMA.

Če želite program nastaviti tako, da se bo zagnal kasneje, glejte razdelek »Možnosti in funkcije«.

7. ZAGON PROGRAMA.

Pritisnite gumb »START / PREMOR.« .

Stroj bo zaklenil vratca (ugasnjen simbol ) in boben se bo začel vrteti. Vratca se bodo odklenila (sveti simbol ) in nato znova zaklenila (ugasnjen simbol ) med pripravljalno fazo posameznega cikla pranja. »Klikanje« je del mehanizma za zaklepanje vratc. Ko se vratca zaklenejo, voda vstopi v boben in zažene se faza pranja.

Če želite spremeniti program med potekom cikla, pritisnite START / PREMOR, da zaustavite pralno-sušilni stroj (lučka START / PREMOR počasi utripa oranžno); nato izberite zeleni cikel in znova pritisnite START / PREMOR. Če želite med ciklom odpreti vratca, pritisnite START / PREMOR; vratca lahko odprete, če zasveti  simbol. Znova pritisnite gumb START / PREMOR, da s programom nadaljujete s točke na kateri ste ga prekinili.

8. PREKLIC TEKOČEGA PROGRAMA (PO POTREBI)

Pritisnite in držite gumb , dokler se pralno-sušilni stroj ne ustavi.



Če sta nivo vode in temperatura dovolj nizka, se vratca odklenejo in jih lahko odprete.

Vratca ostanejo zaklenjena, če je v bobnu voda. Če želite odkleniti vratca, prižgite pralno-sušilni stroj, izberite program  in izklopite funkcijo ožemanja, tako da nastavite hitrost vrtenja na 0. Voda se izprazni in vratca se po koncu programa odklenejo.

9. UGAŠANJE PRALNO-SUŠILNEGA STROJA PO KONČANJU PROGRAMA.

Ob koncu cikla se na zaslonu prikaže beseda »END« (KONEC).

Vratca se lahko odprejo le, ko sveti simbol . Preverite, ali sveti simbol za odklenjena vratca, nato odprite vratca in vzemite ven perilo.

Pritisnite , da pralno-sušilni stroj ugasnete. Zaradi varčevanja z energijo se pralno-sušilni stroj, če ga ne ugasnete ročno z gumbom , avtomatsko ugasne prib. 10 minut po koncu programa.

Pustite vratca priprta, da se notranjost sušilnega stroja posuši.

NAMIGI IN NASVETI

Perilo razvrstite po

Vrsti tkanine/navodilih za nego (bombaž, mešana vlakna, sintetika, volna, oblačila, ki jih je treba prati ročno). Barvi (ločite barvna oblačila od belih, nova barvna oblačila morate prati ločeno).

Občutljivosti (manjše kose, kot so hlačne nogavice, in kose s sponkami, na primer modrce, z zadrگو zaprite v vrečko za perilo ali prevleko za blazino).

Izpraznite vse žepe

Predmeti, kot so kovanci ali vžigalniki, lahko poškodujejo vaše perilo in boben.

Upošteвайте priporočila za odmerjanje/dodatke

S tem boste optimizirali rezultat pranja, preprečili nastanek dražjih ostankov odvečnega detergenta v perilu in prihranili, saj ne boste po nepotrebnem porabljali detergenta

Uporabite nizke temperature in daljše programe

Najbolj učinkoviti programi z nizko porabo energije so na splošno tisti, ki delujejo dlje časa pri nižjih temperaturah.

Upošteвайте navedeno količino





V pralni stroj naložite največ toliko perila, kot je označeno v tabeli »PROGRAMI«, da boste varčevali z vodo in energijo.

Hrup in preostala vsebnost vlage

Na ti dve lastnosti vpliva hitrost centrifuge, večja kot je hitrost centrifuge, večji bo hrup in manjša bo preostala vsebnost vlage.

ZNAKI ZA PRANJE NA ETIKETAH OBLAČIL

Vrednost na simbolu je najvišja priporočena temperatura za pranje oblačila.

-  Običajno mehansko delovanje
-  Zmanjšano mehansko delovanje
-  Zelo zmanjšano mehansko delovanje
-  Samo ročno pranje
-  Ne perite

ČIŠČENJE IN VZDRŽEVANJE

Med čiščenjem in vzdrževanjem vedno izklopite pralni stroj in izvlecite vtič iz vtičnice. Za čiščenje pralno-sušilnega stroja ne uporabljajte vnetljivih tekočin.

Redno čistite in vzdržujte pralni stroj (vsaj 4-krat letno).

Čiščenje zunanosti pralno-sušilnega stroja

Zunanje dele pralno-sušilnega stroja obrišite z mehko vlažno krpo. Za čiščenje nadzorne plošče ne uporabljajte čistil za steklo ali vsestranskih oziroma abrazivnih čistil in podobnih sredstev, saj lahko z njimi poškodujete natisnjene oznake.

Pregled dovodne cevi za vodo

Redno preglejte, da na dovodni cevi ni razpok. Če je poškodovana, jo nadomestite z novo cevjo, ki jo lahko dobite prek naše službe za poprodajne storitve ali pri specializiranem prodajalcu. Odvisno od vrste cevi:

Če ima dovodna cev prozoren sloj, redno preglejte, da na katerem mestu ni močnejše obarvana. Če je, cev morda pušča in jo je treba zamenjati.

Čiščenje vodnega filtra/izpust preostale vode

Če ste uporabili program za pranje z vročo vodo, počakajte, da se voda shladi, preden jo izpustite. Redno čistite filter, sicer se lahko zamaši in ne boste mogli izpustiti vode.

Spodnji pokrov odstranite z izvijačem: eno stran spodnjega pokrova z roko potisnite navzdol, nato pa v režo med spodnjim pokrovom in sprednjo ploščo potisnite izvijač in odprite spodnji pokrov. Pod vodni filter postavite široko plosko posodo, v katero bo odtekla voda. Filter počasi zasukajte v levo, dokler voda ne

izteče. Počakajte, da vsa voda izteče, ne da bi odstranili filter. Ko je posoda polna, privijte vodni filter v desno. Izpraznite posodo. Postopek ponavljajte, dokler ne izteče vsa voda. Pod vodni filter postavite bombažno krpo, ki lahko vpije manjšo količino preostale vode. Nato odstranite vodni filter tako, da ga zasukate v levo. Očistite vodni filter: odstranite ostanke iz filtra in ga sperite pod tekočo vodo. Vstavite vodni filter in znova namestite spodnji pokrov: Znova vstavite vodni filter tako, da ga zavrtite v smeri urnega kazalca. Prepričajte se, da ga zavrtite do konca. Ročica filtra mora biti postavljena navpično. Vodotesnost vodnega filtra lahko preizkusite tako, da v predal za pralno sredstvo nalijete približno 1 liter vode. Nato znova namestite spodnji pokrov.

Čiščenje predala za odmerjanje pralnega sredstva

Odstranite predal za odmerjanje pralnega sredstva tako, da pritisnete gumb za odstranjevanje in hkrati izvlecete predal za odmerjanje pralnega sredstva. Iz predala za odmerjanje pralnega sredstva in predala za mehčalec odstranite vstavka. Vse dele očistite pod tekočo vodo, da odstranite vse ostanke pralnega sredstva ali mehčalca. Dele obrišite z mehko krpo. Znova vstavite predal za odmerjanje pralnega sredstva in ga potisnite na njegovo mesto v stroju.

VARČEVANJE Z ENERGIJO IN VARSTVO OKOLJA

- Upoštevanje količinskih omejitev, ki so navedene v tabeli s programi, bo optimiziralo porabo energije, vode in pralnih sredstev ter skrajšalo čas pranja.
- Ne prekoračite količine pralnega sredstva, ki jo priporoča njegov proizvajalec.
- Prihranite energijo z uporabo programa za pranje na 60 °C namesto 90 °C ali 40 °C namesto 60 °C. Za bombažna oblačila priporočamo uporabo programa , ki je daljši, vendar porabi manj energije.
- Če želite prihraniti energijo in čas pri pranju in sušenju, izberite najvišjo hitrost ožemanja, ki je razpoložljiva za program, da zmanjšate količino vode, ki ostane v oblačilih na koncu cikla pranja.

TABELA S PROGRAMI

Največja zmogljivost pranja 9 kg Poraba energije v izklopljenem načinu 0,5 W, v vklopljenem načinu pa 8 W								Pralna sredstva in dodatki			Priporočeno pralno sredstvo		Preostala vlaga % (***)	Poraba energije kWh	Skupna poraba vode l	Temperatura perila °C	
Cikel pranja	Temperatura		Največje število vrtiljav (r.p.m)	Sušenje	Največja količina za pranje (kg)	Največja količina za sušenje (kg)	Trajanje (u. m)	Predpranje	Pranje	Mehčalec za perilo	Prašek	Tekočina					
	Nastavitev	Razpon															
MEŠANO	40°C	- 40°C	1000	<input checked="" type="checkbox"/>	9,0	6,0	**	-	<input checked="" type="checkbox"/>	<input type="checkbox"/>	-	<input checked="" type="checkbox"/>	-	-	-	-	-
BELO	60°C	- 90°C	1400	<input checked="" type="checkbox"/>	9,0	6,0	2:45	<input checked="" type="checkbox"/> (90°)	<input checked="" type="checkbox"/>	<input type="checkbox"/>	<input checked="" type="checkbox"/>	-	49	0,900	90	55	
BOMBAŽ (2)	40°C	- 60°C	1400	<input checked="" type="checkbox"/>	9,0	6,0	3:55	-	<input checked="" type="checkbox"/>	<input type="checkbox"/>	<input checked="" type="checkbox"/>	<input checked="" type="checkbox"/>	49	1,400	105	45	
ECO 40-60 (1) (PRANJE)	40 °C	40°C	1351	<input checked="" type="checkbox"/>	9,0	6,0	3:48	-	<input checked="" type="checkbox"/>	<input type="checkbox"/>	<input checked="" type="checkbox"/>	<input checked="" type="checkbox"/>	53	0,635	65	30	
			1351	<input checked="" type="checkbox"/>	4,9		2:54	-	<input checked="" type="checkbox"/>	<input type="checkbox"/>	<input checked="" type="checkbox"/>	<input checked="" type="checkbox"/>	53	0,375	50	27	
			1351	<input checked="" type="checkbox"/>	2,5		2:30	-	<input checked="" type="checkbox"/>	<input type="checkbox"/>	<input checked="" type="checkbox"/>	<input checked="" type="checkbox"/>	53	0,205	37	23	
OBČUTLJIVO	30°C	- 30°C	600 (****)	<input checked="" type="checkbox"/>	1,0	1,0	**	-	<input checked="" type="checkbox"/>	<input type="checkbox"/>	-	<input checked="" type="checkbox"/>	-	-	-	-	-
SINTETIKA (3)	40 °C	- 60°C	1200	<input checked="" type="checkbox"/>	4,0	4,0	2:55	-	<input checked="" type="checkbox"/>	<input type="checkbox"/>	<input checked="" type="checkbox"/>	<input checked="" type="checkbox"/>	35	0,100	55	43	
OSVEŽITEV S PARA	-	-	-	-	2,0	-	**	-	-	-	-	-	-	-	-	-	-
OŽEMANJE IN IZČRPAVANJE*	-	-	1400	<input checked="" type="checkbox"/>	9,0	6,0	**	-	-	-	-	-	-	-	-	-	-
IZPIRANJE IN OŽEMANJE	-	-	1400	<input checked="" type="checkbox"/>	9,0	6,0	**	-	-	<input type="checkbox"/>	-	-	-	-	-	-	-
KRATKO 30'	30°C	- 30°C	1200 (****)	-	4,5	-	0:30	-	<input checked="" type="checkbox"/>	<input type="checkbox"/>	-	<input checked="" type="checkbox"/>	71	0,200	45	27	
20°C	20°C	- 20°C	1400	<input checked="" type="checkbox"/>	9,0	6,0	1:50	-	<input checked="" type="checkbox"/>	<input type="checkbox"/>	-	<input checked="" type="checkbox"/>	49	0,160	90	22	
VOLNA	40 °C	- 40°C	800	<input checked="" type="checkbox"/>	2,0	2,0	**	-	<input checked="" type="checkbox"/>	<input type="checkbox"/>	-	<input checked="" type="checkbox"/>	-	-	-	-	-
PRANJE IN SUŠENJE 45'	30°C	30°C	1400	<input checked="" type="checkbox"/>	1,0	1,0	**	-	<input checked="" type="checkbox"/>	<input type="checkbox"/>	-	<input checked="" type="checkbox"/>	-	-	-	-	-
PRANJE IN SUŠENJE 90'	30°C	30°C	1200	<input checked="" type="checkbox"/>	2,0	2,0	**	-	<input checked="" type="checkbox"/>	<input type="checkbox"/>	-	<input checked="" type="checkbox"/>	-	-	-	-	-
ECO 40-60 (4) (PRANJE&SUŠENJE)	40 °C	40°C	1351	<input checked="" type="checkbox"/>	6,0	6,0	10:15	-	<input checked="" type="checkbox"/>	<input type="checkbox"/>	<input checked="" type="checkbox"/>	<input checked="" type="checkbox"/>	0	3,174	55	24	
			1351	<input checked="" type="checkbox"/>	3,0	3,0	5:55	-	<input checked="" type="checkbox"/>	<input type="checkbox"/>	<input checked="" type="checkbox"/>	<input checked="" type="checkbox"/>	0	1,560	37	22	

Mogoče izbrati / izbirno - Ni mogoče izbrati / uporabiti ● Potrebna količina ○ Izbirna količina

6th Sense -tehnologija senzorjev prilagodi količino vode, porabo energije in dolžino programa količini perila.

! Pri programih za pranje s temperaturami nad 50 °C priporočamo uporabo pralnega praška namesto tekočega pralnega sredstva. Pri tem upoštevajte navodila na embalaži pralnega praška.

* Pri izbiri cikla brez cikla ožemanja, bo pralni stroj le izpustil vodo.

** Trajanje ciklov pranja lahko preverite na zaslonu.

*** Po koncu programa in koncu ožemanja pri najvišji hitrosti ožemanja, ki jo je mogoče izbrati, v privzeti nastavitvi programa.

**** Na zaslonu bo kot privzeta vrednost prikazana predlagana hitrost centrifuge.

Trajanje cikla, ki je prikazano na zaslonu ali v navodilih za uporabo, je le ocena, ki temelji na standardnih pogojih. Dejansko trajanje se lahko spreminja glede na več dejavnikov, kot so temperatura in tlak dovodne vode, temperatura v okolici, količina pralnega sredstva, vrsta in količina perila, izravnavanje obremenitve in izbrane dodatne možnosti. Podane vrednosti za programe, ki niso Eko 40-60, so zgolj informativne narave.

1) **Eco 40-60 (Pranje) – Preizkusni cikel pranja v skladu z uredbo EU Ecodesign 2019/2014.** Najbolj učinkovit program glede porabe energije in vode za pranje običajno umazanega bombažnega perila.

Opomba: na zaslonu prikazane vrednosti za hitrosti vrtenja se bodo morda rahlo razlikovale od vrednosti, ki so navedene v tabeli.

4) **Eco 40-60 (Pranje&Sušenje) – Preizkusni cikel sušenja v skladu z uredbo EU Ecodesign 2019/2014.** Za dostop do cikla »pranje in sušenje« izberite program pranja »Eko 40-60« in nastavite raven možnosti na »«. Najbolj učinkovit program glede porabe energije in vode za pranje in sušenje običajno umazanega bombažnega perila. Po zaključku cikla oblačila lahko takoj pospravite v omaro.

Za vse inštitute za preizkušanje:

2) Dolgi cikel za bombažno perilo: nastavite program pri temperaturi 40 °C.

3) Dolgi cikel za sintetično perilo: nastavite cikel pri temperaturi 40 °C.

PROGRAMI

Sledite navodilom na etiketah za pranje oblačil.

MEŠANO

Za pranje rahlo do normalno umazanih oblačil iz bombaža, platna ter sintetičnih in mešanih vlaken.

BELO

Za pranje normalno do močno umazanih brisač, spodnjega perila, namiznih prtov, posteljnega perila ipd. iz trpežnega bombaža in platna. Predpranje se pred glavnim ciklom pranja izvede samo, ko je izbrana temperatura pranja 90 °C. V tem primeru priporočamo, da pralno sredstvo dodate tako v predel za predpranje kot v predel za pranje.

BOMBAŽ

Za pranje normalno do močno umazanih brisač, spodnjega perila, namiznih prtov, posteljnine ipd. iz trpežnega bombaža in platna.

ECO 40-60

Za pranje običajno umazanega bombažnega perila z oznako za pranje pri 40 ali 60 °C skupaj v istem ciklu. To je standardni program za bombažno perilo in je najbolj učinkovit pri porabi vode in energije.

OBČUTLJIVO

Za pranje še posebej občutljivega perila. Oblačila je pred pranjem priporočljivo obrniti navzven.

SINTETIKA

Za pranje normalno umazanih oblačil, izdelanih iz sintetičnih vlaken (na primer poliestra, poliakrila, viskoze ipd.) ali mešanice bombaža in sintetičnih tkanin.

OSVEŽITEV S PARA

Za osvežitev oblačil, nevtraliziranje neprijetnih vonjav in sprostitve vlaken z dovajanjem pare v bobnen. Oblačila bodo po koncu cikla vlažna.

OŽEMANJE IN IZCRPAVANJE

Zavrti bobnen in nato izprazni vodo. Za trpežna oblačila.

IZPIRANJE IN OŽEMANJE

Spere perilo in nato zavrti bobnen. Za trpežna oblačila.

KRATKO 30'

Za hitro pranje rahlo umazanih oblačil. Ta cikel traja samo 30 minut ter tako prihrani čas in energijo. Največja količina perila 4,5 kg.

20°C

Za pranje rahlo umazanih bombažnih oblačil pri temperaturi 20 °C.

VOLNA

Vsa volnena oblačila lahko perete v programu »Volna«, čeprav imajo etiketo »ročno pranje«. Za najboljše rezultate uporabite posebna pralna sredstva in **ne naložite več kot je največja določena količina perila v kg.**

PRANJE IN SUŠENJE 45'

Za hitro pranje in sušenje rahlo umazanih bombažnih in sintetičnih oblačil. V tem ciklu se do 1 kg perila opere in osuši v samo 45 minutah.

PRANJE IN SUŠENJE 90'

Za hitro pranje in sušenje bombažnih in sintetičnih oblačil. V tem ciklu se do 2 kg perila opere in osuši v samo 90 minutah.

MOŽNOSTI IN FUNKCIJE

MOŽNOSTI, ki jih lahko izberete neposredno s pritiskom na ustrezen gumb

! Če izbrana možnost ni združljiva z nastavljenim programom, se oglasi opozorilni signal in lučka trikrat utripa. Možnost ni izbrana.



FRESHCARE+

Če je ta možnost povezana s cikli pranja, izboljša njihovo učinkovitost tako, da ustvarja paro, ki onemogoča nastanek glavnih virov neprijetnih vonjev v stroju (velja zgoj za pranje). Stroj po koncu parne faze deluje v ciklu za občutljivo perilo z nizkim številom vrtljajev bobna. Ko s cikli sušenja povežete možnost FRESHCARE+, počasno vrtenje bobna preprečuje oblikovanje trdovratnih gub na oblačilu. Cikel FreshCare+ se začne na koncu cikla pranja ali sušenja in se nadaljuje največ 6 ur. Kadarkoli ga lahko prekinete tako, da pritisnete kateri koli gumb na nadzorni plošči ali zavrtite vrtljivi gumb. Pred odpiranjem vrat počakajte približno 5 minut.

ZAMIK VKLOPA

Če želite nastaviti, da se izbrani program pozneje zažene, pritisnite gumb za nastavev zelenega zamika vklopa. Ko je ta funkcija omogočena, se na zaslonu prižge simbol . Če želite preklicati zagon z zamikom, znova pritisnite gumb, dokler se na zaslonu ne prikaže vrednost »0«.

GUMB ZA ZAKLEPANJE

Če želite zakleniti nadzorno ploščo, pritisnite in približno 3 sekunde držite gumb . Na zaslonu zasveti simbol  in označi, da je nadzorna ploščo zaklenjena (razen gumba ). S tem preprečite neželene spremembe programov, še posebej, če so v bližini stroja otroci.

Če poskusite uporabiti nadzorno ploščo, na zaslonu začne utripati simbol .

Če želite odkleniti nadzorno ploščo, pritisnite in približno 3 sekunde držite gumb .

Pravila uporabe, standardna dokumentacija, naročanje nadomestnih delov in dodatne informacije o izdelkih so na voljo:

- Uporaba kode QR na vaši napravi.
- z obiskom naših spletnih strani docs.whirlpool.eu/docs in parts-selfservice.whirlpool.com
- Lahko pa se tudi, **obrnite na naše poprodajne storitve** (Glejte telefonsko številko v garancijski knjižici). Ko se obrnete na naše poprodajne storitve, navedite kode, ki so navedene na identifikacijski ploščici vašega izdelka.

Informacije o popravilih in vzdrževanju za uporabnike lahko najdete na naslovu www.whirlpool.eu

Več informacij o svojem modelu lahko najdete na spletni strani <https://eprel.ec.europa.eu/>, ki je uradna podatkovna zbirka izdelkov EU EPREL. Ko izberete kategorijo izdelka, vnesite identifikator modela izdelka. Identifikator modela je sestavljen iz črk in števil ter je naveden na napisni ploščici, kot Mod. (glejte sliko na desni).

®/TM/© 2024 Whirlpool. Izdelano po licenci

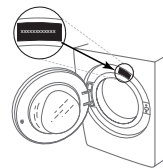

Whirlpool®

ČIŠČENJE IN VZDRŽEVANJE

Med čiščenjem in vzdrževanjem vedno izklopite pralni stroj in izvlecite vtič iz vtičnice.
Za čiščenje pralnega stroja ne uporabljajte vnetljivih tekočin.

ČIŠČENJE ZUNANJOSTI PRALNEGA STROJA

Zunanje dele pralnega stroja obrišite z mehko vlažno krpo.

Za čiščenje nadzorne plošče ne uporabljajte čistil za steklo ali vsestranskih oziroma abrazivnih čistil in podobnih sredstev, saj lahko z njimi poškodujete natisnjene oznake.

PREGLED DOVODNE CEVI ZA VODO

Redno preglejte, da na dovodni cevi ni razpok. Če je poškodovana, jo nadomestite z novo cevjo, ki jo lahko dobite prek naše službe za poprodajne storitve ali pri specializiranem prodajalcu.

Ovisno od vrste cevi:

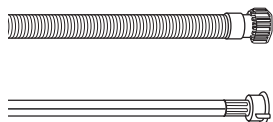

Če ima dovodna cev prozoren sloj, redno preglejte, da na katerem mestu ni močnejše obarvana. Če je, cev morda pušča in jo je treba zamenjati.



Pri ceveh z vodno zaporo: preverite majhno kontrolno okence varnostnega ventila (glejte puščico). Če je rdeče, se je sprožila funkcija zaustavitve vode in cev je treba zamenjati z novo. Cev odvijte tako, da pritisnete gumb za sprostitvev (če je na voljo), med odvijanjem cevi.

ČIŠČENJE MREŽNIH FILTROV V DOVODNI CEVI VODE

1. Zaprite pipo in odvijte dovodno cev.

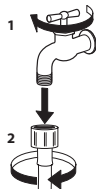

2. Pazljivo očistite mrežni filter na koncu cevi s fino krtačo.

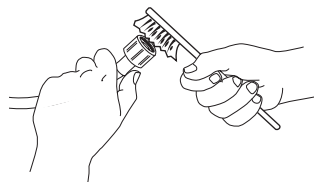

3. Ročno odvijte dovodno cev na zadnji strani pralnega stroja. S kleščami izvlecite mrežni filter iz ventila na zadnji strani pralnega stroja in ga pazljivo očistite.

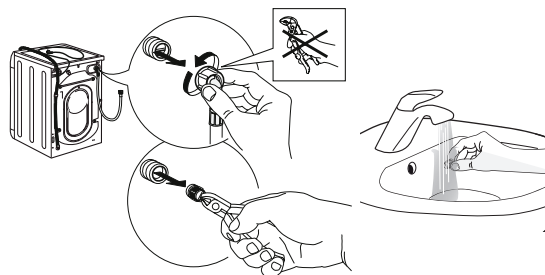

4. Ponovno vstavite mrežni filter. Dovodno cev ponovno priključite na vodovodno pipo in pralni stroj. Za priključitev dovodne cevi ne uporabljajte orodja. Odprite vodovodno pipo in preverite, ali so vsi priključki tesni.

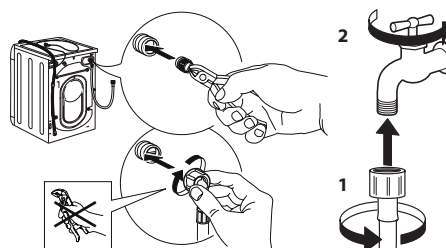

ČIŠČENJE PREDALA ZA ODMERJANJE PRALNEGA SREDSTVA

Predal odstranite tako, da ga dvignete in izvlečete (glejte sliko).

Sperite ga pod tekočo vodo. Ta postopek redno ponavljajte.

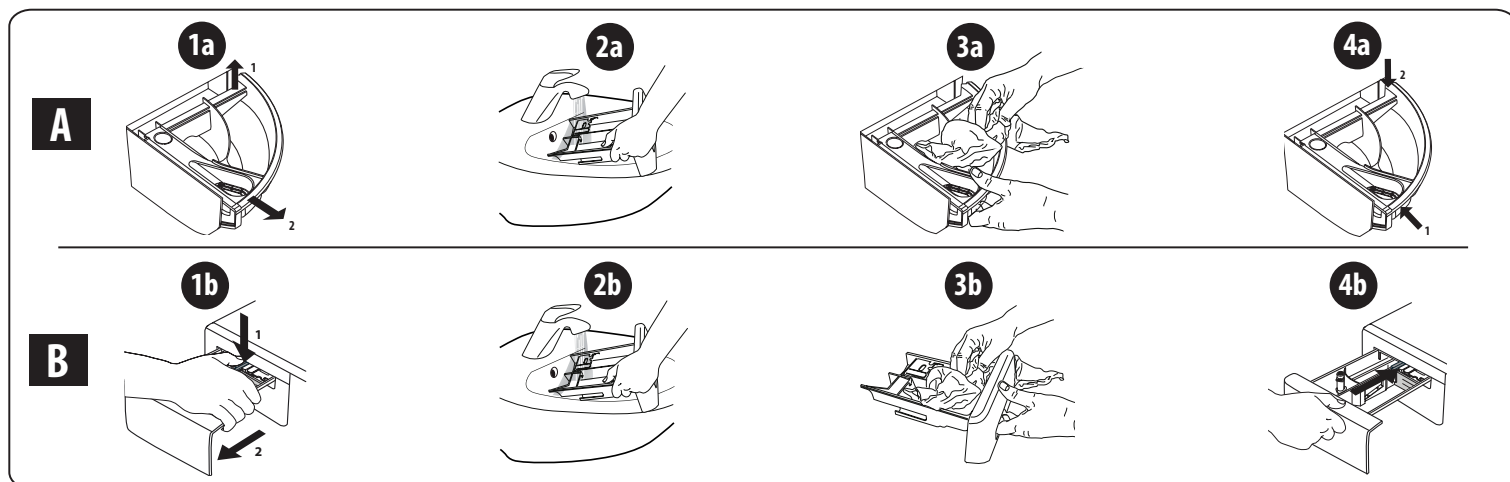

ČIŠČENJE VODNEGA FILTRA/IZPUST PREOSTALE VODE

Pred čiščenjem vodnega filtra ali izpustom preostale vode, izklopite in odklopite pralni stroj. Če ste uporabili program za pranje z vročo vodo, počakajte, da se voda shladi, preden jo izpustite.

Redno čistite filter na tri mesece, sicer se lahko zamaši in ne boste mogli izpustiti vode.

Če stroj ne more izpustiti vode, se na zaslonu prikaže, da je morda prišlo do zamažitve vodnega filtra.

1. Odstranite loputo: z izvijačem naredite to, kar je prikazano na naslednji sliki.

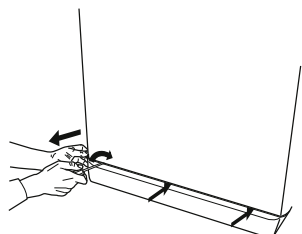

2. Posoda za izpuščeno vodo: pod vodni filter postavite nizko in široko posodo, ki bo zbrala preostalo vodo.

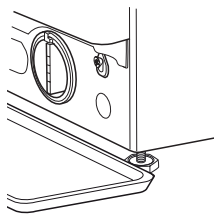

3. Izpust vode: počasi obračajte filter v nasprotni smeri urnega kazalca, dokler ne izteče vsa voda. Počakajte, da vsa voda izteče, ne da bi odstranili filter. Ko je posoda polna, privijte vodni filter v smer urinih kazalcev. Izpraznite posodo. Postopek ponavljajte, dokler iz pralnega stroja ne izteče vsa voda.

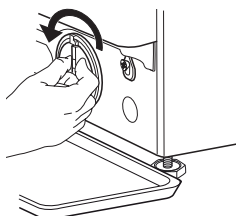

4. Odstranjevanje filtra: pod vodni filter postavite bombažno krpo, ki lahko vpije manjšo količino preostale vode. Nato odstranite vodni filter tako, da ga zavrtite v nasprotno smer urnega kazalca.

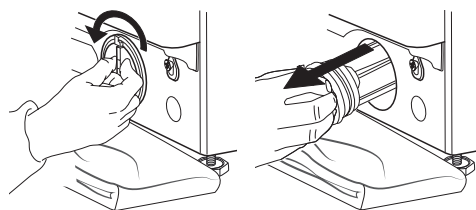

5. Očistite vodni filter: odstranite ostanke iz filtra in ga sperite pod tekočo vodo.

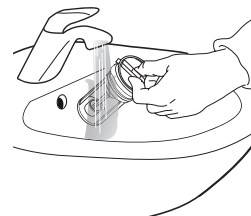

6. Vstavite vodni filter in znova namestite spodnji pokrov: znova vstavite vodni filter tako, da ga zavrtite v smeri urnega kazalca. Prepričajte se, da ga zavrtite do konca. Ročica filtra mora biti postavljena navpično. Vodotesnost vodnega filtra lahko preizkusite tako, da v predal za pralno sredstvo nalijete približno 1 liter vode. Nato znova namestite spodnji pokrov.

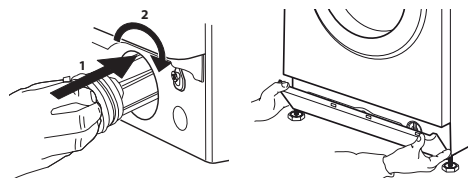

TRANSPORT IN ROKOVANJE

Pralnega stroja nikoli ne dvigajte tako, da primete zgornji pokrov.

1. Izvlecite vtič in zaprite pipo za vodo.
2. Vratca in predal za odmerjanje pralnega sredstva morata biti dobro zaprta.
3. Snemite dovodno cev s pipe za vodo in jo odstranite iz odtoka. Odlijte preostalo vodo iz cevi in cevi pritrdite, da se ne poškodujejo med transportom.
4. Znova namestite transportne vijake. Upoštevajte navodila za odstranjevanje transportnih vijakov v »Priročniku za namestitev« v obratnem vrstnem redu.

Pomembno: pralni stroj lahko prevažate samo po predhodni pritrditvi transportnih vijakov.

POPRODAJNE STORITVE

PREDEN POKLIČETE POPRODAJNO SLUŽBO

1. Preverite, ali lahko težavo odpravite sami s pomočjo nasvetov, navedenih v poglavju **ODPRAVLJANJE NAPAK**

ČE SE NAPAKA PO ZGORNJIH PREVERJANJIH ŠE VEDNO POJAVLJA, STOPITE V STIK Z NAJBLIŽJIM POPRODAJNIM SERVISOM

Če potrebujete pomoč, pokličite številko, ki je navedena v garancijskem listu.

Ko se obrnete na našo poprodajno službo, je vedno treba navesti:

- kratek opis napake;
- vrsto in natančen model stroja;

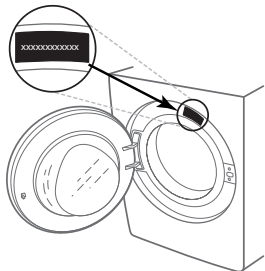

2. Izklopite in ponovno vklopite stroj, da preverite, ali ste napako odpravili.

- številko servisa (številko za besedo Service na tipski tablici);

SERVICE 0000 000 00000



- vaš polni naslov;
- vašo telefonsko številko.

Če je potrebno popravilo, se obrnite na pooblaščen poprodajni servis (ki vam zagotovi originalne nadomestne dele in pravilno izvedbo popravila).

UPUTSTVO ZA UPOTREBU



HVALA ŠTO STE KUPILI WHIRLPOOL PROIZVOD.
Za još detaljniju podršku, registrujte svoj uređaj na veb stranici www.whirlpool.eu/register

Molimo vas da pažljivo pročitate **Vodič za zdravlje i bezbednosti Vodič za montažu, pre upotrebe ovog uređaja.**



Transportni zavrtnji moraju biti uklonjeni pre upotrebe uređaja.

Za detaljnija uputstva u vezi sa uklanjanjem transportnih zavrtnjeva, pogledajte **Vodič za zdravlje i bezbednosti Vodič za montažu.**

OPIS PROIZVODA

UREĐAJ

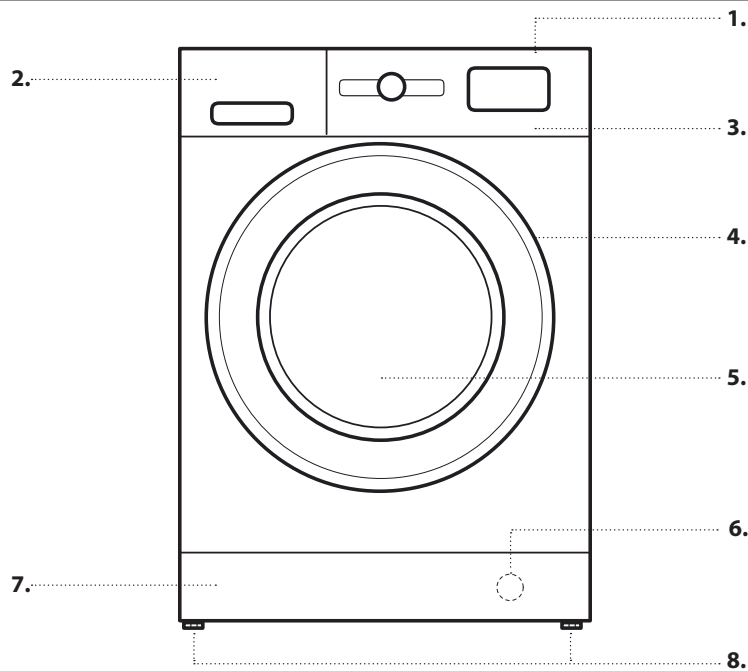

1. Gornji deo
2. Posuda za deterdžent
3. Kontrolna tabla
4. Držač poklopca
5. Vrata
6. Filter za vodu - iza donjeg poklopca
7. Donji poklopac koji se može ukloniti
8. Podesive nožice (2)

KONTROLNA TABLA

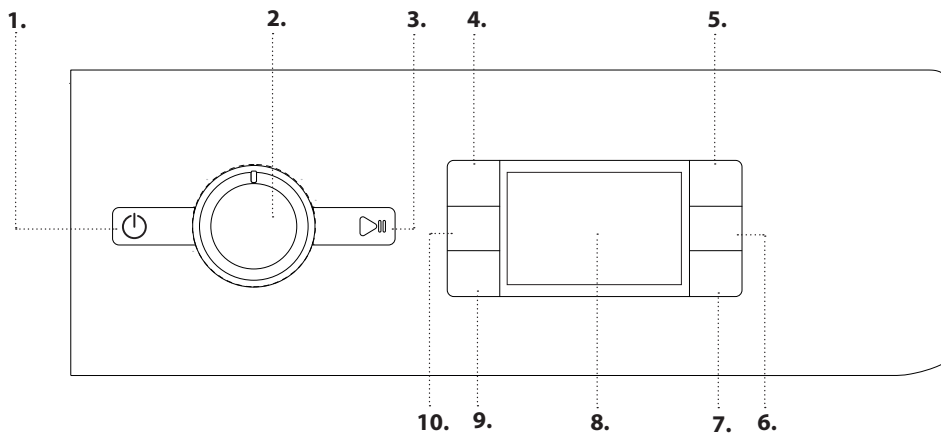

1. Taster On/Off
2. Ručica za programe
3. Taster za Start/Pauza
4. Taster za temperaturu
5. Taster FreshCare+
6. Taster za sušenje/Blokada tastera
7. Taster za vrstu sušenja
8. Displej
9. Taster za odloženi početak ciklusa
10. Taster za centrifugu

POSUDA ZA DETERDŽENT

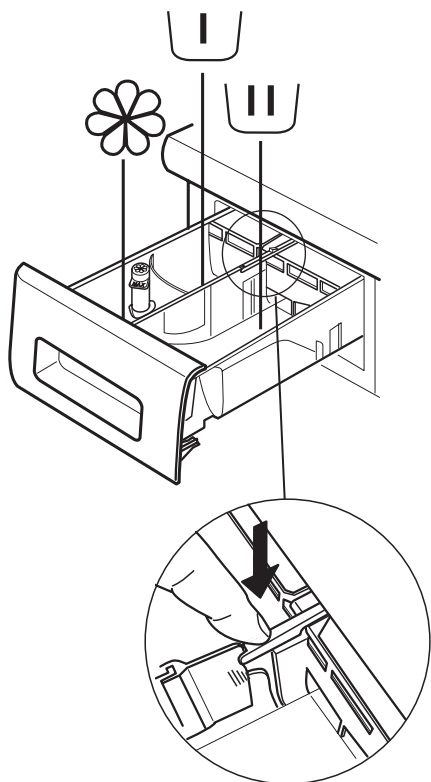

Odeljak za pretpranje

- Deterdžent za pretpranje



Odeljak za glavno pranje

- Deterdžent za glavno pranje
- Odstranjivač fleka
- Omekšivač vode



Odeljak za omekšivač

- Omekšivač
- Tečni štirak

Sipajte omekšivač ili štirak u odeljak, vodeći računa da ne premašite maksimalno dozvoljenu vrednost.

Dugme za otpuštanje

(pritisnite da biste izvadili posudu radi čišćenja).

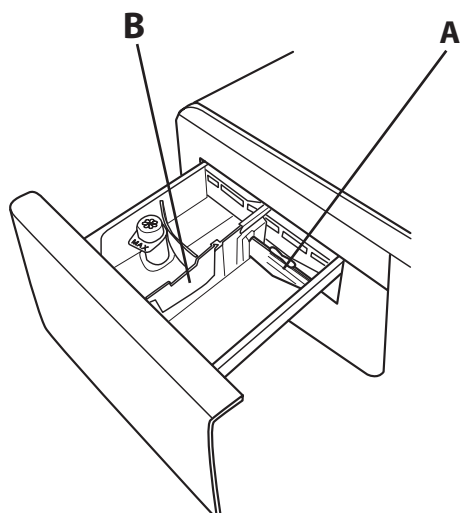

Poželjno je da koristite posudu **A** pri pranju u kojem koristite tečni deterdžent, kako biste bili sigurni da ste upotreбили ispravnu količinu deterdženta (posudu dobijate u pakovanju sa uputstvima). Premestite posudu u otvor **B** kada upotrebljavate deterdžent u prahu (prašak za veš).

PRVA UPOTREBA

Za informacije o tome kako da izaberete i pokrenete program pogledajte odeljak o **SVAKODNEVNOJ UPOTREBI**.

PRVI CIKLUS RADA

Uklonite sve ostatke nastale prilikom procesa proizvodnje:

1. Odaberite program  sa podešenom temperaturom od 60°C.
2. Dodajte malu količinu deterdženta u prahu (praška za veš) u posudu za deterdžent odeljka za glavno pranje (maksimalno 1/3 količine preporučene od strane proizvođača deterdženta, za blago zaprljani veš).
3. Pokrenite program **bez ubacivanja veša u mašinu za pranje i sušenje veša** (sa praznim bubnjem).



SVAKODNEVNA UPOTREBA

1. UBACIVANJE VEŠA U MAŠINU.

- Pripremite veš prema preporukama iz odeljka "SAVETI I PREPORUKE". - Otvorite vrata i ubacite veš u mašinu, pridržavajte se maksimalne količine veša koja je navedena u *Tabeli programa*.
- Zatvorite vrata tako da čujete da su kliknula, pazite da se veš ne zaglavi između stakla na vratima i gumene zaptivke.



2. OTVORITE SLAVINU VODE.

Proverite da li je mašina povezana na vodovodnu mrežu. Otvorite slavinu vode.



3. UKLJUČIVANJE MAŠINE ZA PRANJE I SUŠENJE VEŠA.

Pritisnite taster ; signalno svetlo će treptati sporo.

4. ODABIR PROGRAMA I PRILAGOĐAVANJE CIKLUSA SOPSTVENIM POTREBAMA.

Ova mašina može izvršiti:

- Samo pranje
- Pranje i sušenje
- Samo sušenje

Samo pranje

Pomoću ručice za PROGRAME odaberite željeni program. Na displeju će se pojaviti vreme trajanja ciklusa pranja. Mašina za pranje i sušenje veša automatski prikazuje maksimalnu temperaturu i centrifugu koje su predviđene za postavljeni program. Delujite na odgovarajuće tastere da promenite temperaturu i/ili centrifugu.

- Pritisnite taster , temperatura će se postepeno smanjivati dok ne dođete na pranje hladnom vodom (na displeju se prikazuje "- -").
- Pritisnite taster , centrifuga će se postepeno smanjivati sve dok se ne isključi (na displeju se prikazuje "0"). Još jednim pritiskom na taster vrednosti će se vratiti na maksimalno predviđene vrednosti.

Odaberite željene opcije (ako je potrebno).

- Pritisnite taster da aktivirate opciju; signalno svetlo koje se odnosi na ovaj taster će se upaliti.
- Ponovo pritisnite taster da deaktivirate opciju; signalno svetlo će se ugasiti.

! Ako odabrana opcija nije kompatibilna s postavljenim programom, čućete zvučni signal greške, a signalno svetlo će tri puta da zatrepti. Opcija se neće aktivirati.

Pranje i sušenje

Ako želite da izvršite pranje i sušenje a da ne napravite prekid, morate da budete sigurni da količina veša koji ćete oprati odgovara maksimalnoj količini veša za sušenje koju predviđa odabrani program (vidite *Tabela programa* u stupcu "Maks. količina veša za sušenje").

1. Pridržavajte se uputstava navedenih u paragrafu "Samo pranje" da odaberete i eventualno prilagodite željeni program.

2. Odaberite vrstu željenog sušenja pritiskom na taster .

Moguće je odabrati dve vrste sušenja: automatsko sušenje ili sušenje s programiranim vremenom.

- *Nivoi automatskog sušenja:*

S automatskim sušenjem mašina će sušiti veš dok se ne dostigne postavljeni nivo sušenja. Prvim pritiskom na taster mašina automatski bira maksimalni nivo sušenja koji je kompatibilan s odabranim programom. Narednim pritiscima na taster smanjuju se nivoi sušenja.

Postoje sledeći nivoi:

Orman : pogodan za dobijanje suvog veša spremnog za odlaganje u orman, bez potrebe peglanja.

Vešalica : pogodan za odevne predmete koje želite da budu malo vlažni kako bi se što manje izgužvali. Potrebno je okačiti odevne predmete da se do kraja osuše na vazduhu.

Peglanje : pogodan je ako želite da odevni predmeti budu prilično vlažni da peglanje bude lakše.

- *Sušenje s programiranim vremenom:*

Ako želite da postavite sušenje s programiranim vremenom, pritisnite više puta taster . Nakon što se prikažu svi nivoi automatskog sušenja, pritisnite i dalje taster sve dok se ne prikaže željeno vreme. Raspoložive su vrednosti od 210 do 30 minuta.

Ako želite da operete i osušite količinu veša koja je veća od maksimalne količine veša predviđene za sušenje (vidite *Tabela programa* u stupcu "Maks. količina veša za sušenje"), treba da izvadite nešto veša na kraju pranja pre nego što počnete sa sušenjem. Postupite na sledeći način:

1. Pridržavajte se uputstava navedenih u paragrafu "Samo pranje" da odaberete i eventualno prilagodite željeni program.
2. Nemojte dodavati nikakvo sušenje.
3. Na kraju pranja otvorite vrata i smanjite količinu veša tako što ćete izvaditi jedan deo istog. Nakon toga pridržavajte se uputstava da izvršite "Samo sušenje".

NAPOMENA: na kraju sušenja uvek sledi hlađenje veša.

Postoje dva već postavljena ciklusa i , u ovim slučajevima nije potrebno aktivirati sušenje.

Samo sušenje

Koristi se ako želite samo da osušite mokar veš koji ste prethodno oprali u mašini ili ručno.

1. Odaberite program kompatibilan s vrstom veša koji treba da osušite (npr. odaberite pamuk ako treba da osušite mokri pamučni veš).
2. Pritisnite taster da izvršite samo sušenje, bez pranja.
3. Odaberite vrstu željenog sušenja pritiskom na taster .
Moguće je odabrati dve vrste sušenja: automatsko sušenje ili sušenje s programiranim vremenom.

- *Nivoi automatskog sušenja:*

S automatskim sušenjem mašina će sušiti veš dok se ne dostigne postavljeni nivo sušenja. Prvim pritiskom na taster  mašina automatski bira maksimalni nivo sušenja koji je kompatibilan s odabranim programom. Narednim pritiscima na taster smanjuju se nivoi sušenja.



Postoje sledeći nivoi:

Orman : pogodan za dobijanje suvog veša spremnog za odlaganje u orman, bez potrebe peglanja.

Vešalica : pogodan za odevne predmete koje želite da budu malo vlažni kako bi se što manje izgužvali. Potrebno je okačiti odevne predmete da se do kraja osuše na vazduhu.

Peglanje : pogodan je ako želite da odevni predmeti budu prilično vlažni da peglanje bude lakše.



- *Sušenje s programiranim vremenom:*

Ako želite da postavite sušenje s programiranim vremenom, pritisnite više puta taster . Nakon što se prikažu svi nivoi automatskog sušenja, pritisnite i dalje taster  sve dok se ne prikaže željeno vreme. Raspoložive su vrednosti od 210 do 30 minuta.

NAPOMENA: na kraju sušenja uvek sledi hlađenje veša.

- 5. DOZIRANJE DETERDŽENTA.** Izvucite fioku i sipajte deterdžent u odgovarajuće pregrade kako je navedeno u odeljku "Fioka za deterdžent". Samo ukoliko želite izvršiti pranje ili pranje + sušenje.
- 6. ODLAGANJE POČETKA PROGRAMA.** Ako želite da odložite početak programa, pogledajte odeljak "Opcije i funkcije".
- 7. POKRETANJE PROGRAMA.**

Pritisnite dugme za „START/PAUZA“ .

Mašina će zaključati vrata (prestaće da svetli simbol ) i bubanj će početi da se obrće; vrata će se otključati (zasvetleće simbol ) i to je priprema faza svakog programa pranja. „Kliktanje“ je deo mehanizma zaključavanja vrata. Voda će ući u bubanj i, čim se vrata zaključaju, počće faza pranja.



Da biste promenili program dok je ciklus u toku, stavite mašinu u pauzu pritiskom na taster START/PAUZA (signalno svetlo START/PAUZA polako će da trepti i biće žuto-narandžaste boje); odaberite željeni ciklus i ponovo pritisnite taster START/PAUZA. Da biste otvorili vrata dok je ciklus u toku, pritisnite taster START/PAUZA; ako se upali simbol  možete otvoriti vrata. Pritisnite ponovo taster START/PAUZA da se program nastavi gde je prekinut.
- 8. PONIŠTAVANJE PROGRAMA U TOKU (AKO JE POTREBNO)**

Pritisnite i držite pritisnutim taster  dok se mašina ne ugasi. Ako su nivo i temperatura vode niski, vrata će se deblokirati i možete ih otvoriti.

Ako ostane vode u bubnju, vrata će ostati blokirana. Da biste ih deblokirali, uključite mašinu i postavite program  ali isključite centrifugu (postavite vrednost centrifuge na 0), voda će se izbaciti na kraju programa, a vrata će se deblokirati.

9. ISKLJUČIVANJE MAŠINE ZA PRANJE I SUŠENJE VEŠA NA KRAJU PROGRAMA.

Na kraju ciklusa na displeju se pojavljuje natpis "END". Možete otvoriti vrata samo kad se simbol  upali. Proverite da li je upaljen simbol za otvorena vrata, otvorite vrata i izvadite veš iz mašine.

Pritisnite taster  da isključite mašinu za pranje i sušene veša. Radi uštede energije, ako mašinu ne ugasi ručno pritiskom na taster  ona će se automatski ugasi otprilike 10 minuta nakon završetka programa.

Ostavite vrata pritrvorena kako bi se mašina osušila iznutra.

PREDLOZI I SAVETI

Sortirajte vaš veš prema sledećim opcijama

Vrsta tkanine/etiketa o održavanju (pamuk, kombinovane tkanine, sintetika, vuna, stvari za ručno pranje). Obojeni veš (odvajajte obojene i bele stvari, perite sveže obojene stvari odvojeno). Osetljivi veš (perite male stvari – poput najlonskih čarapa – i stvari sa kačaljka – poput grudnjaka – u vrećici za pranje ili jastučnici sa rajsferšlusom).

Ispraznite sve džepove

Predmeti poput novčića ili upaljača mogu da oštete kako vaš veš tako i bubanj.

Pridržavajte se preporuka za doziranje / dodatna sredstva

Time se poboljšava rezultat pranja, sprečava zadržavanje neugodnih ostataka viška deterdženta u vešu i štedi novac jer sprečava bespotrebno trošenje viška deterdženta.

Podešavajte niže temperature i duže trajanje programa

Najefikasniji programi u pogledu potrošnje energije su obično oni sa nižim temperaturama rada i dužim trajanjem.

Vodite računa o količini punjenja

Napunite mašinu za pranje veša do kapaciteta naznačenog u tabeli „TABELA S PROGRAMIMA PRANJA“ da biste uštedeli vodu i energiju.





Buka i preostali sadržaj vlage

Ovo zavisi od brzine centrifugiranja: što je veća brzina centrifugiranja u fazi centrifugiranja, to je veća buka i niži preostali sadržaj vlage.

SIMBOLI ZA PRANJE

NA ETIKETAMA STVARI

Vrednost koja se nalazi u simbolu kadice predstavlja najveću dozvoljenu temperaturu na kojoj se ta stvar može prati.

-  Normalno mehaničko delovanje
-  Smanjeno mehaničko delovanje
-  Izuzetno smanjeno mehaničko delovanje
-  Samo za ručno pranje
-  Nemojte prati

ČIŠĆENJE & ODRŽAVANJE

Pre izvođenja radova na čišćenju i održavanju, najpre isključite mašinu za pranje veša, a zatim izvucite utikač iz mrežnog napajanja. Ne upotrebljavajte zapaljive tečnosti za čišćenje mašine za pranje i sušenje. Periodično čistite i održavajte mašinu za pranje veša (najmanje 4 puta godišnje).

Čišćenje spoljašnjosti mašine za pranje i sušenje

Koristite meku vlažnu krpnu za čišćenje spoljnih delova mašine za pranje i sušenje. Nemojte koristiti opštenamenska ili sredstva za čišćenje stakla, prašak za ribanje ili slično za čišćenje kontrolne table – ove supstance mogu oštetiti natpise

Provera creva za dovod vode

Redovno proveravajte crevo za dovod vode na moguća oštećenja i pukotine. Ukoliko je oštećeno, zamenite ga novim crevom koje je dostupno preko našeg Postprodajnog servisa ili vašeg prodavca. U zavisnosti od vrste creva: Ukoliko crevo za dovod vode ima providnu oblogu, povremeno proveravajte da li se boja na određenim mestima intenzivira. Ukoliko je tako, crevo možda propušta vodu na nekom mestu i trebalo bi ga zameniti

Čišćenje filtera za vodu / odvod preostale vode

Ukoliko ste koristili program za vruće pranje, sačekajte dok se voda ne ohladi pre nego što je ispuštite. Redovno čistite filter za vodu, kako biste izbegli situaciju da voda ne može da se ispusti nakon pranja usled zapušenosti filtera.

Uklonite postolje pomoću odvijača: rukom gurnite nadole jednu stranu postolja, zatim ugurajte odvijač u zazor između postolja i prednje table i odvojite postolje. Postavite široku, ravnu posudu za sakupljanje ispod filtera za vodu, kako biste sakupili ispuštenu vodu. Polako okrećite filter u suprotnom smeru od smera kretanja kazaljke

na satu dok voda ističe. Pustite da voda istekne, bez uklanjanja filtera. Kada je posuda za sakupljanje puna, zatvorite filter za vodu okrećući ga u smeru kretanja kazaljke na satu. Ispraznite posudu za sakupljanje. Ponovite ovu proceduru dok se sva voda ne ispusti. Položite pamučnu krpnu ispod filtera za vodu, koja može upiti malu količinu preostale vode. Zatim uklonite filter za vodu okrećući ga u suprotnom smeru od smera kretanja kazaljke na satu. Očistite filter za vodu: uklonite preostale naslage u filteru i operite ga pod mlazom vode. Umetnite filter za vodu i ponovo postavite postolje: Ponovo umetnite filter za vodu okrećući ga u smeru kretanja kazaljke na satu. Postarajte se da ga okrenete do kraja; ručka filtera mora da bude u vertikalnom položaju. Da testirate filter za vodu na nepropusnost vode, možete da sipate oko 1 litar vode u posudu za deterdžent. Zatim ponovo postavite postolje.

Čišćenje posude za deterdžent

Izvadite posudu za deterdžent pritiskajući dugme za otpuštanje i istovremeno izvlačeći posudu za deterdžent. Izvadite uložak iz posude za deterdžent, kao i uložak odeljka za omekšivač. Operite sve delove pod mlazom vode, uklanjajući sve ostatke deterdženta ili omekšivača. Obrišite delove mekom krpom. Ponovo postavite posudu za deterdžent i gurnite je nazad u pregradu za deterdžent.

UŠTEDA ENERGIJE I ZAŠTITA ŽIVOTNE SREDINE

- Pridržavanjem ograničenja težine punjenja koje se nalazi u tabeli programa štedite potrošnju električne energije, vode i deterdženta i smanjujete dužinu trajanja pranja.
- Nemojte prekoračivati količine deterdženta preporučene od strane proizvođača deterdženta.
- Uštedite energiju upotrebom programa za pranje od 60°C umesto onog od 90°C ili programa za pranje od 40°C umesto onog od 60°C. Preporučujemo upotrebu  programa od 40°C za pamučni veš, koji traje duže, ali koristi manje energije.
- Da biste uštedeli energiju i vreme trajanja pranja i sušenja veša, odaberite najveću moguću brzinu centrifuge dostupnu u odabranom programu kako biste minimalizovali količinu vode koja nakon ciklusa pranja ostaje na vešu.

TABELA PROGRAMA

Maks. punjenje 9 Kg Potrošnja el. energije u isključenom režimu 0.5 W / u režimu pripravnosti 8.0 W								Deterdženti i dodaci			Preporučena vrsta deterdženta		Preostala vlažnost u % (***)	Potrošnja struje kWh	Ukupna potrošnja vode u l	Temperatura pranja veša °C
Program	Temperatura		Maks. brzina centrifuge (obr/min)	Sušenje	Mak. punjenje kod ciklusa pranja (kg)	Mak. punjenje kod ciklusa sušenja (kg)	Trajanje (h : m)	Pretpiranje	Glavno pranje	Omekšivač	Deterdžent u prahu (Prašak za veš)	Tečni deterdžent				
	Podešavanje	Opseg														
MEŠOVITO	40°C	☀ - 40°C	1000	✓	9,0	6,0	**	-	●	○	-	✓	-	-	-	-
BELI	60°C	☀ - 90°C	1400	✓	9,0	6,0	2:45	● (90°)	●	○	✓	-	49	0,900	90	55
PAMUK (2)	40°C	☀ - 60°C	1400	✓	9,0	6,0	3:55	-	●	○	✓	✓	49	1,400	105	45
ECO 40-60 (1) (PRANJE)	40°C	40°C	1351	✓	9,0	6,0	3:48	-	●	○	✓	✓	53	0,635	65	30
			1351	✓	4,9		2:54	-	●	○	✓	✓	53	0,375	50	27
			1351	✓	2,5		2:30	-	●	○	✓	✓	53	0,205	37	23
OSETLJIVI VEŠ	30°C	☀ - 30°C	600 (****)	✓	1,0	1,0	**	-	●	○	-	✓	-	-	-	-
SINETIKA (3)	40°C	☀ - 60°C	1200	✓	4,0	4,0	2:55	-	●	○	✓	✓	35	0,100	55	43
OSVEŽAVANJE PAROM	-	-	-	-	2,0	-	**	-	-	-	-	-	-	-	-	-
CENTRIFUGA + ODVOD VODE *	-	-	1400	✓	9,0	6,0	**	-	-	-	-	-	-	-	-	-
ISPIRANJE I CENTRIFUGA	-	-	1400	✓	9,0	6,0	**	-	-	○	-	-	-	-	-	-
BRZI PROG. 30'	30°C	☀ - 30°C	1200 (****)	-	4,5	-	0:30	-	●	○	-	✓	71	0,200	45	27
20°C	20°C	☀ - 20°C	1400	✓	9,0	6,0	1:50	-	●	○	-	✓	49	0,160	90	22
VUNA	40°C	☀ - 40°C	800	✓	2,0	2,0	**	-	●	○	-	✓	-	-	-	-
PRANJE I SUŠENJE 45'	30°C	30°C	1400	✓	1,0	1,0	**	-	●	○	-	✓	-	-	-	-
PRANJE I SUŠENJE 90'	30°C	30°C	1200	✓	2,0	2,0	**	-	●	○	-	✓	-	-	-	-
ECO 40-60 (4) (PRANJE&SUŠENJE)	40°C	40°C	1351	✓	6,0	6,0	10:15	-	●	○	✓	✓	0	3,174	55	24
			1351	✓	3,0	3,0	5:55	-	●	○	✓	✓	0	1,560	37	22

Mogućnost odabira/ opciono - Nemogućnost odabira/primene ● Preporučena količina ○ Opciona količina

6th Sense – tehnologija senzora prilagođava vodu, energiju i trajanje programa vašem punjenju za pranje.

Za programe pranja na temperaturama iznad 50°C, preporučujemo upotrebu deterdženta u prahu (praška za veš) i praćenje uputstava koja su data na pakovanju deterdženta.

* Odaberite program i podesite brzinu centrifuge na 0 samo za pražnjenje.

** Trajanje programa je prikazano na displeju.

*** Nakon završetka programa i centrifugiranja maksimalnom brzinom centrifugiranja koju je moguće izabrati, u podrazumevanom podešavanju programa.

**** Na ekranu će se prikazati predložena brzina centrifuge kao podrazumevana vrednost

Trajanje programa koje je navedeno na displeju ili u uputstvu za upotrebu predstavlja procenu zasnovanu na uobičajenim uslovima. Stvarno trajanje može da varira u zavisnosti od nekoliko faktora, poput npr. temperature i pritiska dovodne vode, temperature u okruženju, količine deterdženta, količine i vrste ubačenog veša, izbalansiranosti opterećenja i svih izabranih dodatnih opcija. Vrednosti navedene za programe izuzev programa Eco 40-60 su samo indikativne.

1) Eco 40-60 (Pranje) - Probni program pranja u skladu sa regulativom Evropske unije za ekodizajn 2019/2014. Najefikasniji program u pogledu potrošnje energije i vode za pranje umereno zaprljanog pamučnog veša.

Napomena: vrednosti brzine centrifuge prikazane na displeju mogu neznatno da se razlikuju od vrednosti navedenih u tabeli.

4) Eco 40-60 (Pranje&Sušenje) - Probni program pranja je u skladu s direktivom Evropske unije za ekodizajn 2019/2014. Da biste pristupili programu „pranje i sušenje“, izaberite program pranja „Eco 40-60“ i postavite nivo „“ na „“. Najefikasniji program u pogledu potrošnje energije i vode za pranje i sušenje umereno zaprljanog pamučnog veša. Kada se program pranja završi, veš može odmah da se odloži u orman.

Za sve institute za testiranje

2) Dugački ciklus pranja za pamučni veš: podesite ciklus pranja sa temperaturom od 40°C.

3) Sintetički program: podesite ciklus pranja sa temperaturom od 40°C.

PROGRAMI

Molimo Vas da pratite uputstva data na etiketama veša.

MEŠOVITO

za pranje lako do umereno zaprljanog rastegljivog veša od pamuka, lana sintetike ili mešavine vlakana.

BELI

Za pranje umereno do izrazito zaprljanih peškira, donjeg veša, stolnjaka i posteljine, itd. od izdržljivog pamuka i lana. Samo kada je izabrana temperatura od 90°C, ciklus ima i fazu pretpranja pre faze glavnog pranja. U tom slučaju se preporučuje dodavanje deterdženta i u odeljak za pretpranje i glavno pranje.

PAMUK

za pranje umereno do veoma zaprljanih peškira, donjeg veša, stolnjaka ili čaršava itd. od rastegljivog pamuka ili lana.

ECO 40-60

Za pranje umereno zaprljanog pamučnog veša sa deklaracijom koja predviđa pranje na 40 °C ili 60 °C, zajedno u istom programu. Ovo je standardni program za pranje pamučnog veša i najefikasniji u pogledu potrošnje vode i energije.

OSETLJIV VEŠ

za pranje posebno osetljivog veša. Preporučujemo Vam da pre pranja okrenete veš na unutrašnju stranu.

SINTETIKA

za pranje umereno uprljanog veša od sintetike (poliestera, poliakrila, viskoze itd.) ili mešavine pamuka i sintetike.

OSVEŽAVANJE PAROM

za osvežavanje veša, neutralisanje neprijatnih mirisa i opuštanje tkanina dovođenjem pare u bubanj. Veš će na kraju ciklusa biti vlažan.

OPCIJE I FUNKCIJE

OPCIJE se mogu odabrati direktnim pritiskom na odgovarajuće dugme

! Ukoliko odabrana opcija ne odgovara podešenom programu, začuće se zvuk upozorenja koji ukazuje na grešku, a poruka „No Selection“ (Nema odabrane opcije) će se prikazati na displeju. Nije odabrana nijedna opcija.

FRESH CARE+ FRESHCARE+

Ako se ova opcija pridruži ciklusima pranja, povećava njihov učinak jer stvara paru da spreči pojavu glavnih izvora loših mirisa u mašini (isključivo za pranje). Nakon faze s parom, mašina vrši blagi ciklus pranja za vreme kojega se bubanj sporo okreće. Kad se opcija FRESHCARE+ pridruži ciklusima sušenja, sprečava gužvanje odevnih predmeta, zahvaljujući sporom okretanju bubnja. Ciklus FreshCare+ počinje na kraju pranja ili sušenja i nastavlja se u trajanju od najviše 6 sati; može se prekinuti u bilo kojem trenutku pritiskom na bilo koji taster na upravljačkoj ploči ili okretanjem ručice. Sačekajte 5 minuta pre nego što otvorite vrata.

CENTRIFUGA +ODVOD VODE

prvo je veš na centrifugi, a potom se ispušta voda. Za rastegljiv veš.

ISPIRANJE + CENTRIFUGA

ispira a potom se uključuje centrifuga. Za rastegljiv veš.

BRZI PROG. 30'

za brzo pranje lako zaprljane sportske odeće: ciklus traje svega 30 minuta, i štedi vreme i električnu energiju. Maksimalno punjenje 4,5 Kg.

20°C

Za pranje blago zaprljanog pamučnog veša na temperaturi od 20 °C.

VUNA

Sva vunena odeća može da se pere korišćenjem programa „Vuna“, čak i ona koja ima oznaku „samo ručno pranje“. Za najbolje rezultate, koristite posebne deterdžente i nemojte prekoračivati deklaraciju za maks. kg veša.

PRANJE I SUŠENJE 45'

za brzo pranje i sušenje lako zaprljanog pamučnog i sintetičkog veša. Ovaj ciklus pere i suši veš do 1 kg težine za svega 45 minuta.





PRANJE I SUŠENJE 90'

za brzo pranje i sušenje pamučnog i sintetičkog veša. Ovaj ciklus pere i suši veš do 2 kg težine za svega 90minuta.

ODLOŽENI POČETAK CIKLUSA

Da bi program koji ste odabrali počeo kasnije, pritisnite odnorni taster dok ne stignete do željene vrednosti vremena nakon kojega želite da ciklus otpočne. Kada je ova opcija aktivna, na displeju će zasvetleti simbol . Da obrišete odloženi početak ciklusa, pritisnite taster sve dok se na displeju ne pojavi vrednost "0".

BLOKADA TASTERA

da **biste aktivirali** blokadu upravljačke ploče, držite pritisnutim taster  oko 3 sekunde. Simbol  na upaljenom displeju pokazuje da je upravljačka ploča blokirana (izuzev tastera ). Na ovaj način onemogućene su slučajne izmene programa, posebno ako u kući ima dece. Ako probate da komunicirate s upravljačkom pločom simbol  na displeju će treptati. Da **biste deaktivirali** blokadu upravljačke ploče, držite pritisnutim taster  oko 3 sekunde.

Smernice, standardna dokumentacija, poručivanje rezervnih delova i dodatne informacije o proizvodu se mogu naći putem:

- Korišćenje KR koda na svom uređaju.
- Našeg veb-sajta docs.whirlpool.eu/docs i parts-selfservice.whirlpool.com
- Alternativno, **kontaktirajte naš Postprodajni servis** (potražite broj telefona u garantnoj knjižici). Prilikom kontaktiranja našeg postprodajnog servisa, navedite šifru koja se nalazi na pločici za identifikaciju proizvoda.

Informacije o popravci i održavanju namenjene korisnicima potražite na www.whirlpool.eu

Više informacija o svom modelu možete pronaći na mreži na adresi <https://eprel.ec.europa.eu/>, što je zvanična baza podataka EU EPREL proizvoda. Kada izaberete kategoriju proizvoda, unesite identifikator modela proizvoda. Identifikator modela sadrži slova i cifre, a nalazi se na identifikacionoj pločici označen sa „Mod.“ (pogledajte sliku sa desne strane).

®/TM/© 2024 Whirlpool. Proizvedeno pod licencom

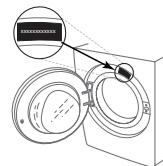

Whirlpool

ČIŠĆENJE I ODRŽAVANJE

U slučaju bilo kakvog čišćenja i održavanja, isključite mašinu za pranje veša i izvucite njen utikač iz utičnice. Nemojte da koristite zapaljive tečnosti za čišćenje mašine za pranje veša.

ČIŠĆENJE SPOLJAŠNOSTI MAŠINE ZA PRANJE VEŠA

Očistite spoljne delove mašine mekanom vlažnom krpom.

Nemojte da čistite kontrolnu tablu sredstvom za čišćenje stakla, sredstvom za čišćenje opšte namene, praškom za ribanje ili slično, jer ove supstance mogu da oštete štampane oznake.

PROVERA CREVA ZA DOVOD VODE

Redovno proveravajte da li na crevu za dovod vode postoje tragovi lomljenja i pucanja. Ako je oštećeno, zamenite ga novim crevom koje se može nabaviti od postprodajne službe ili specijalizovanog prodavca.

U zavisnosti od vrste creva:

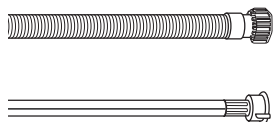

Ako crevo za dovod vode ima providni omotač, proverite ponekad da li se boja pojačala na nekim mestima. Ako jeste, crevo je možda počelo da propušta i treba ga zameniti.

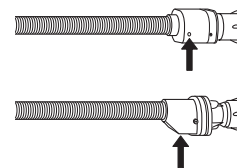

Kod creva sa funkcijom prekida vode: proverite mali prozor za inspekciju sigurnosnog ventila (vidite strelicu). Ako je crven, aktivirana je funkcija prekida vode, a crevo se mora zameniti novim.

Da biste odvili ovo crevo, pritisnite dugme za otpuštanje (ako je dostupno) dok odvijate crevo.

ČIŠĆENJE MREŽASTIH FILTERA U CREVU ZA DOVOD VODE

1. Zatvorite slavinu za vodu i odvijte crevo za dovod vode.

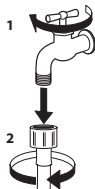

2. Finom četkom očistite pažljivo mrežasti filter na kraju creva.

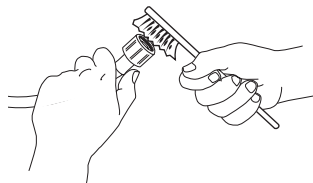

3. Zatim rukom odvijte crevo za dovod vode sa zadnje strane mašine. Kleštima izvucite mrežasti filter iz ventila sa zadnje strane mašine i pažljivo ga očistite.

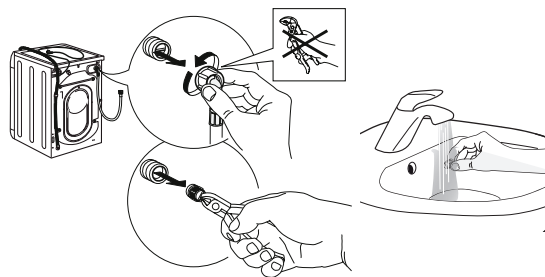

4. Vratite mrežasti filter u ventil. Ponovo priključite crevo za dovod vode na slavinu za vodu i mašinu za pranje veša. Uradite to bez alata. Otvorite slavinu za vodu i proverite da li ste čvrsto priključili crevo.

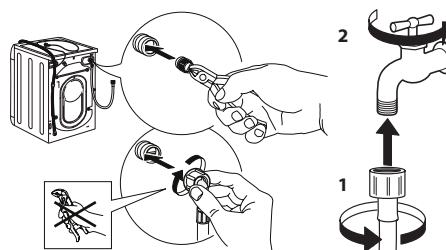

ČIŠĆENJE FIOKE ZA DETERDŽENT

Izvadite fioku tako što ćete je podići i izvući (vidite sliku).

Operite fioku pod mlazom vode; ovaj postupak bi trebalo često ponavljati.

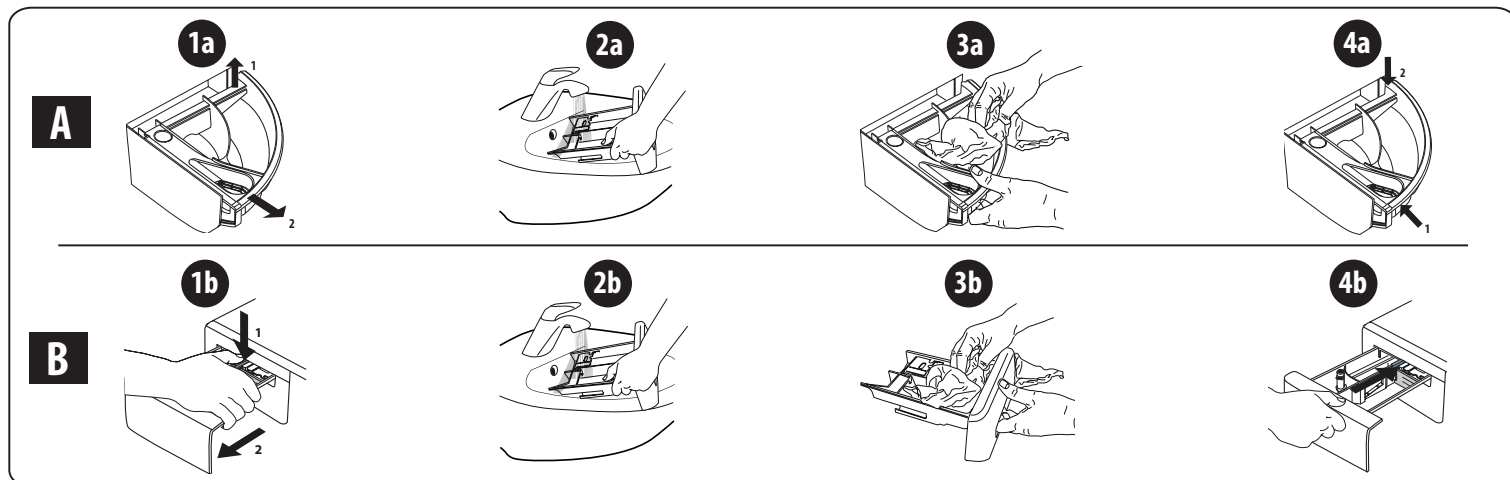

ČIŠĆENJE FILTERA ZA VODU / ISPUŠTANJE PREOSTALE VODE

Pre čišćenja filtera za vodu ili ispuštanja preostale vode, isključite mašinu za pranje veša i izvučite njen utikač iz utičnice. Ako ste koristili program za vruće pranje, sačekajte da se voda ohladi pre nego što ispuštite vodu. Redovno čistite filter za vodu svaka 3 meseca da se ne bi zapušio, jer u tom slučaju nećete moći da ispuštite vodu nakon pranja. Ako mašina ne može da ispušti vodu, displej pokazuje da je došlo do zapušnja filtera za vodu.

1. Skinite zaštitnu lajsnu na dnu mašine: uradite to pomoću odvijača, kao na donjoj slici.

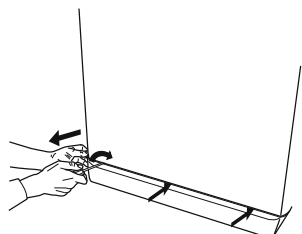

2. Posuda za skupljanje ispuštene vode: postavite plitku i široku posudu ispod filtera za vodu da biste skupili preostalu vodu.

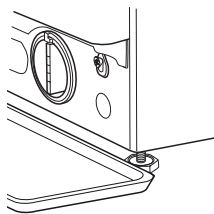

3. Ispustite vodu: polako okrećite filter u smeru suprotnom od smeru kretanja kazaljke na satu sve dok ne iscuri sva voda. Pustite da voda iscuri bez uklanjanja filtera. Kada se posuda napuni, zatvorite filter za vodu tako što ćete ga okretati u smeru kretanja kazaljke na satu. Ispraznite posudu. Ponavljajte ovaj postupak sve dok sva voda ne bude ispuštena.

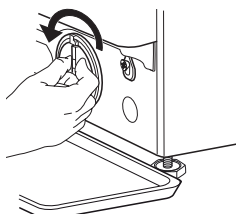

4. Uklonite filter: ispod filtera za vodu stavite pamučnu krpu koja može da upije manju količinu preostale vode. Potom uklonite filter za vodu tako što ćete ga okretati u smeru suprotnom od kretanja kazaljke na satu.

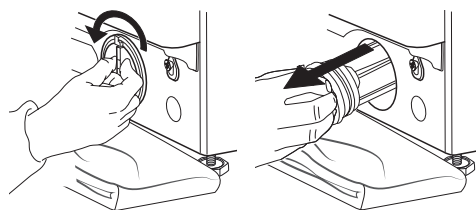

5. Očistite filter za vodu: uklonite preostale naslage sa filtera i očistite ga pod mlazom vode.

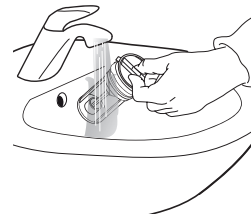

6. Vratite filter za vodu u mašinu i postavite zaštitnu lajsnu: ponovo umetnite filter za vodu tako što ćete ga okretati u smeru kretanja kazaljke na satu. Obavezno ga zavrnite do kraja; ručica filtera mora da bude u vertikalnom položaju. Da biste proverili da li filter za vodu ne propušta vodu, sipajte oko litar vode u fioku za deterdžent. Potom ponovo postavite zaštitnu lajsnu.

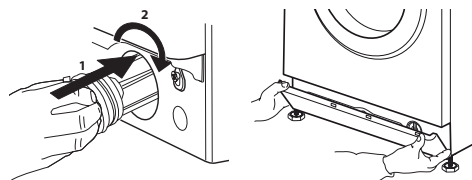

TRANSPORT I RUKOVANJE

Nikada ne podižite mašinu za pranje veša držeći je za radnu ploču.

1. Izvucite utikač iz struje, a zatim zatvorite slavinu za vodu.
2. Uverite se da su vrata i fioka za deterdžent propisno zatvoreni.
3. Otkaçite crevo za dovod vode sa slavine za vodu, a zatim skinite odvodno crevo sa odvodne tačke. Uklonite svu preostalu vodu iz creva, a zatim ih pričvrstite da se ne bi oštetila tokom transporta.
4. Ponovo zategnite transportne vijke. Obrnutim redosledom sledite uputstvo za skidanje transportnih vijaka koja se nalaze u „uputstvu za montažu“.

Važna napomena: nemojte transportovati mašinu za pranje veša a da prethodno niste pričvrstili transportne vijke.

POSTPRODAJNA SLUŽBA

PRE POZIVANJA POSTPRODAJNE SLUŽBE

1. Pokušajte da sami rešite problem pomoću predloga navedenih u odeljku **REŠAVANJE PROBLEMA**

2. Isključite i ponovo uključite mašinu da biste proverili da li i dalje postoji kvar.

AKO KVAR I DALJE POSTOJI, OBRATITE SE NAJBЛИŽOJ POSTPRODAJNOJ SLUŽBI

Da bi vam pomogli, pozovite broj naveden na garantnoj knjižici.

Kada zovete našu postprodajnu službu, uvek navedite:

- kratak opis kvara;
- vrstu i tačan model mašine;

- servisni broj (broj posle reči Service na servisnoj nalepnici);

SERVICE 0000 000 00000



- vašu punu adresu;
- vaš broj telefona.

U slučaju da je neophodna bilo kakva popravka, obratite se našoj ovlašćenoj postprodajnoj službi (da biste osigurali propisnu popravku i korišćenje originalnih rezervnih delova).

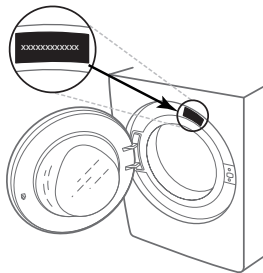

NAUDOJIMO VADOVAS



DĖKOJAME, KAD ĮSIGIJOTE „WHIRLPOOL“ GAMINĮ.
Kad galėtumėte naudotis naudotojams teikiama pagalba, užregistruokite savo prietaisą svetainėje www.whirlpool.eu/register

Prieš pradėdami naudotis prietaisu atidžiai perskaitykite Sveikatos ir saugos bei montavimas turinį.



Prieš pradėdami naudoti prietaisą būtina išsukti transportavimo varžtus.

Išsamesnes instrukcijas apie varžtų išsukimą rasite *Sveikatos ir saugos bei montavimas*.

GAMINIO APRAŠYMAS

PRIETAISAS

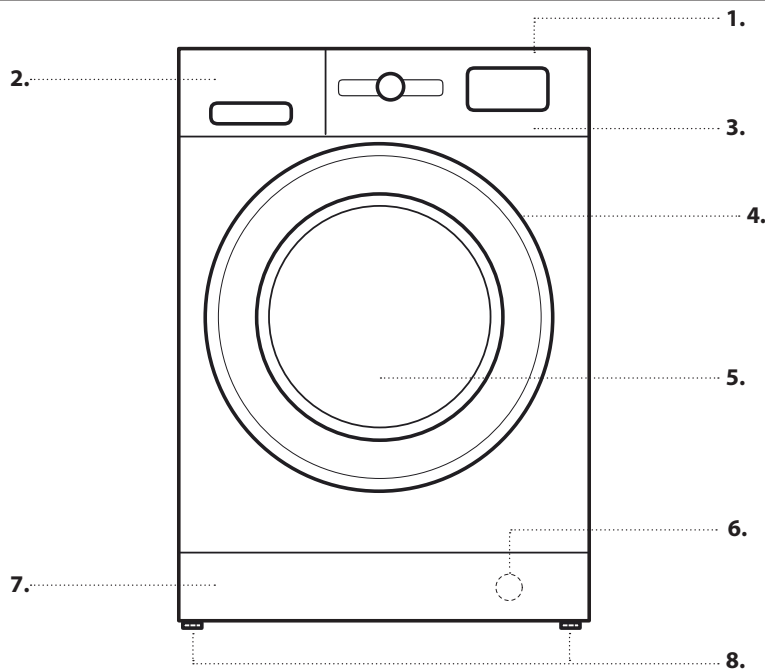

1. Viršutinė dalis
2. Skalbiškio dozatorius
3. Valdymo skydelis
4. Dangčio rankena
5. Durelės
6. Vandens filtras – už nuimamo skydelio
7. Nuimamas skydelis
8. Reguliuojama kojėlė (2)

VALDYMO SKYDELIS

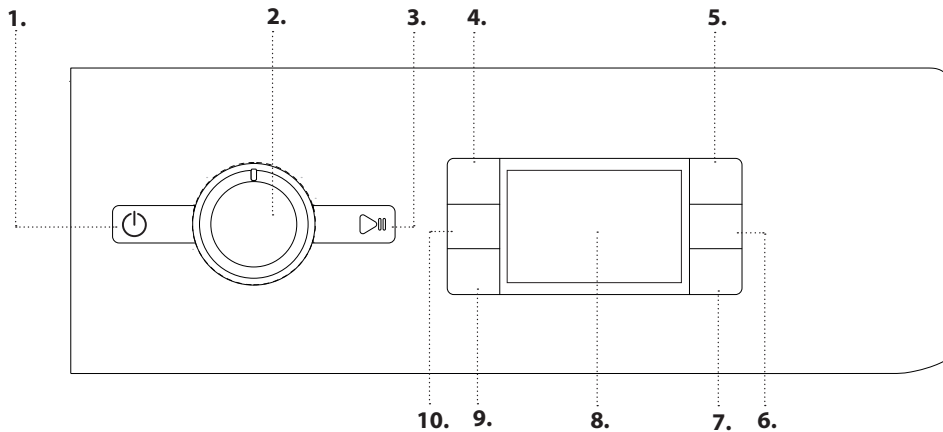

1. Įjungimo / išjungimo mygtukas
2. Programos parinkiklis
3. Paleidimas / Pristabdymas mygtukas
4. Temperatūros mygtukas
5. FreshCare+ mygtukas
6. Tik džiovinimas / Mygtukų Užraktas
7. Džiovinimo režimo mygtukas
8. Ekranas
9. Atidėtas paleidimas mygtukas
10. Sukimo mygtukas

SKALBIKLIO DOZATORIUS

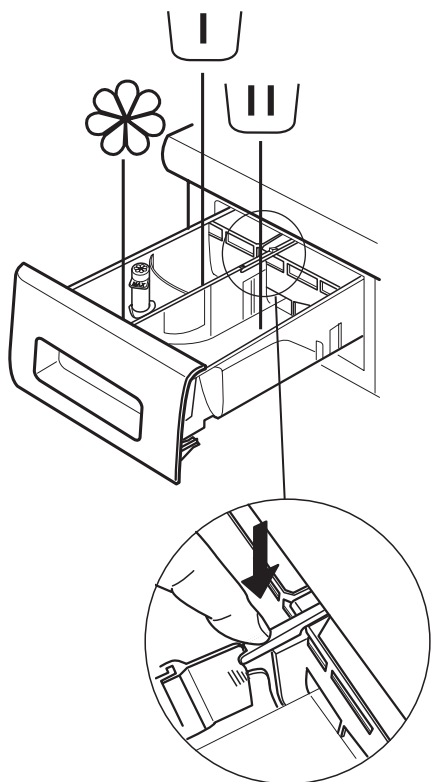

Pirminio skalbimo skyrius

- Skalbiklis pirminiam skalbimui



Pagrindinio skalbimo skyrius

- Skalbiklis pagrindiniam skalbimui
- Dėmių šalinimas
- Vandens minkštiklis



Minkštiklio skyrius

- Minkštiklis
- Skystas krakmolos

Minkštiklio ar krakmolo tirpalą į skyrelį pilkite tik iki „maks.“ žymos.

Atlaisvinimo mygtukas

(paspauskite norėdami išimti ir išvalyti dėklą).

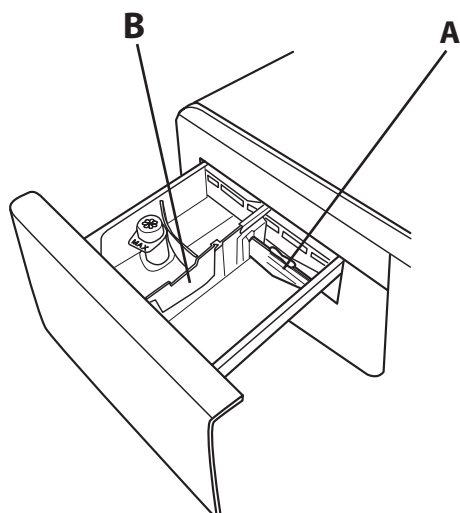

Rekomenduojama naudoti pertvarą **A**, kai skalbiant naudojate skystą skalbiklį; taip užtikrinsite, kad bus naudojamas reikiamas skalbiklio kiekis (pertvarą rasite maišelyje su instrukcijomis). Perkelkite pertvarą į angą **B**, kai naudojate skalbimo miltelius.

NAUDOJIMAS PIRMAŲ KARTĄ

Skaitykite sk. **KASDIENIS NAUDOJIMAS** pateiktą informaciją apie programos pasirinkimą ir įjungimą.

PIRMOJO CIKLO PALEIDIMAS

Gamybinių nuosėdų pašalinimas:

1. Pasirinkite programą  ir 60 °C temperatūrą.
2. Į skalbiklio dozatoriaus pagrindinio skalbimo ciklo skyrelį įpilkite nedidelį kiekį skalbimo miltelių (daug. 1/3 skalbiklio gamintojo rekomenduotino kiekio mažai suteptiems skalbiniams skalbti).
3. Įjunkite programą, **tik į skalbimo mašinos–džiovyklės būgną neįdėkite skalbinių** (tuščias būgnas).



KASDIENIS NAUDOJIMAS

1. SKALBINIŲ SUDĖJIMAS.

- Paruoškite skalbinius vadovaudamiesi sk. „PATARIMAI IR REKOMENDACIJOS“ pateiktais nurodymais. – Atidarykite dureles ir sudėkite skalbinius į būgną; paisykite ir neviršykite *programų lentelėje* nurodytų kiekvienos programos didž. įkrovos dydžių.
- Paspausdami uždarykite dureles (turi pasigirsti spragtelėjimas) ir pasirūpinkite, kad skalbiniai neįstrigtų tarp durelių stiklo ir guminio tarpiklio.





2. ATSUKITE VANDENS ČIAUPĄ

Įsitikinkite, kad skalbimo mašina tinkamai prijungta prie vandentiekio sistemos. Atsukite vandens čiaupą.



3. SKALBIMO MAŠINOS–DŽIOVYKLĖS ĮJUNGIMAS.

Paspauskite mygtuką ; lemputė  mirksės lėtai.



4. PROGRAMOS PASIRINKIMAS IR CIKLO PRITAIKYMAS.

Naudojantis šiuo prietaisu galimos tokios funkcijos:

- Tik skalbimas
- Skalbimas ir džiovinimas
- Tik džiovinimas

Tik skalbimas

Naudodamiesi PROGRAMOS parinkliu pasirinkite reikiamą programą. Ekrane pasirodys skalbimo ciklo trukmė. Skalbimo mašina–džiovyklė automatiškai rodo didžiausius galimus temperatūros ir sukimo greičio nustatymus pasirinktai programai. Jei reikia, naudodamiesi atitinkamais mygtukais nustatykite temperatūros ir (arba) sukimo greičio nustatymus.

- Spausdami mygtuką  persikelkite per temperatūros nustatymus, kol bus nustatytas skalbimas šaltame vandenyje („-“) rodoma ekrane.
- Spausdami mygtuką  persikelkite per sukimo greičio nustatymus, kol išjungsitė sukimo ciklą („0“ rodoma ekrane). Paspaudus mygtuką dar kartą nustatomas didžiausias galimas nustatymas.

Pasirinkite reikiamas parinktis (jei reikia).

- Paspauskite mygtuką ir pasirinkite parinktį; ims šviesti atitinkamo mygtuko lemputė.
- Paspauskite mygtuką dar kartą ir atšaukite parinktį; lemputė užges.

! Jei pasirinkta parinktis nėra suderinama su nustatyta programa, pasigirs įspėjamas klaidos signalas ir tris kartus blykstelės indikatorius lemputė. Parinktis nepasirinkta.

Skalbimas ir džiovinimas

Jei pageidaujate skalbti ir džiovinti sudėtus skalbinius be sustojimo tarp skalbimo ir džiovinimo ciklų, įsitikinkite, kad skalbinių įkrova su pasirinkta programa neviršija didž. džiovintinių skalbinių įkrovos (žr. stulpelį „Didž. džiovinimo ciklo įkrova“ *programų lentelėje*).

1. Pasirinkdami ir pritaikydami (jei reikia) programą laikykitės sk. „Tik skalbimas“ pateiktų nurodymų.
2. Paspauskite  ir pasirinkite reikiamą džiovinimo režimą. Galimi du džiovinimo režimai: „automatiškai“ arba „laikmatis“.

– *Automatiniam džiovinimui galima pasirinkti džiovinimo lygius.* Veikiant automatiniam režimui skalbimo mašina–džiovyklė džiovina skalbinius iki nustatyto sausumo lygio. Vieną kartą paspaudus mygtuką  automatiškai pasirenkamas sausiausias lygis pasirinktai programai. Paspauskite mygtuką dar kartą, jei norite sumažinti džiovinimo lygį.



Galimi šie lygiai:

Drabužių spinta : skalbiniai visiškai išdžiovinami ir juos galima sudėti į spintą nelyginant.

Pakaba : siekiant apsaugoti nuo susiglamžymo, skalbiniai lieka šiek tiek drėgni. Drabužius reikia sukabinti, kad jie galutinai išdžiūtų.

Lyginimas : skalbiniai paliekami šiek tiek drėgni, kad būtų lengviau lyginti.



– *Laikmačio valdomas džiovinimo režimas:*

Spauskite mygtuką  pakartotinai, kol nustatysite laikmačio valdomą džiovinimo režimą. Persikėlę per visus automatinio džiovinimo lygmenis, toliau spauskite mygtuką , kol ekrane pamatysite norimą trukmę. Galite nustatyti vertes nuo 210 iki 30 minučių.

Jei norite skalbti didesnę nei leidžiama džiovinti skalbinių įkrovą (žr. stulpelį „Didž. džiovinimo ciklo įkrova“ *programų lentelėje*), pasibaigus skalbimo programai išimkite keletą skalbinių prieš įjungdami džiovinimo ciklą. Atlikite tokius veiksmus:



1. Pasirinkdami ir pritaikydami (jei reikia) programą laikykitės sk. „Tik skalbimas“ pateiktų nurodymų.
2. Neįtraukite džiovinimo ciklo veiksmų.
3. Kai pasibaigs skalbimo ciklas, atidarykite dureles ir išimkite kelis skalbinius, kad sumažėtų įkrova. Tada vadovaukitės tik džiovinimui pateikiamais nurodymais.

Įsidėmėkite: pasibaigus džiovinimo ciklui ir prieš atidarydami dureles visada palaukite, kol pasibaigs džiovinimo ciklas.

Jei naudojate du iš anksto nustatytus ciklus  ir , džiovinimo ciklo nereikia pasirinkti ir įjungti.

Tik džiovinimas

Ši funkcija naudojama išdžiovinti drėgnus skalbinius, kurie buvo išskalbti skalbimo mašinoje ar rankomis.

1. Pasirinkite norimiems džiovinti skalbiniams tinkančią programą (pvz., Medvilnė, jei norite džiovinti medvilninius skalbinius).
2. Paspauskite mygtuką , jei norite džiovinti be skalbimo ciklo.
3. Paspauskite  ir pasirinkite reikiamą džiovinimo režimą. Galimi du džiovinimo režimai: automatinis arba laikmatis.

– *Automatinis džiovinimas su pasirenkamais džiovinimo lygiais:* Veikiant automatiniam režimui skalbimo mašina–džiovyklė džiovina skalbinius iki nustatyto sausumo lygio. Vieną kartą paspaudus mygtuką  automatiškai pasirenkamas sausiausias lygis pasirinktai programai. Paspauskite mygtuką dar kartą, jei norite sumažinti džiovinimo lygį.



Galimi šie lygiai:

Drabužių spinta : skalbiniai visiškai išdžiovinami ir juos galima sudėti į spintą nelyginant.

Pakaba : siekiant apsaugoti nuo susiglamžymo, skalbiniai lieka šiek tiek drėgni. Drabužius reikia sukabinti, kad jie galutinai išdžiūtų.

Lyginimas : skalbiniai paliekami šiek tiek drėgni, kad būtų lengviau lyginti.

- *Laikmačio valdomas džiovinimo režimas:*

Spauskite mygtuką  pakartotinai, kol nustatysite laikmačio valdomą džiovinimo režimą. Persikėlę per visus automatinio džiovinimo lygmenis, toliau spauskite mygtuką , kol ekrane pamatysite norimą trukmę. Galite nustatyti vertes nuo 210 iki 30 minučių.





Įsidėmėkite: pasibaigus džiovinimo ciklui ir prieš atidarydami dureles visada palaukite, kol pasibaigs džiovinimo ciklas.

5. NAUDOKITE TINKAMĄ SKALBIMO PRIEMONĖS KIEKĮ.

Ištraukite dėklą ir įpilkite skalbiklį į atitinkamus skyrelius, kaip aprašyta sk. „Skalbiklio Dozatorius“. Tai atlikti reikia, kai naudojama tik skalbimo arba skalbimo + džiovinimo programa.

6. PROGRAMOS PALEIDIMO DELSA. Norėdami nustatyti programos įjungimą vėlesniam laikui, skaitykite sk. „Parinkty ir Funkcijos“.

7. PROGRAMOS ĮJUNGIMAS.

Paspauskite „PALEIDIMAS / PRISTABDYMAS“ mygtuką . Skalbyklė užrakins dureles (išsijungs simbolis ) ir būgnas pradės sukty. Ruošiantis kiekvienam skalbimo ciklui durelės bus atrakinamos (įsijungs simbolis ) ir vėl užrakinamos (išsijungs simbolis ). Pasigirstantis spragtelėjimas yra durelių užrakinimo mechanizmo dalis. Užrakinus dureles į būgną pradės tekėti vanduo ir prasidės skalbimo ciklas. Jei norite pakeisti programą ciklo metu, paspauskite PALEIDIMAS / PRISTABDYMAS ir laikinai sustabdykite skalbimo mašiną-džiovyklę (lėtai mirksi gintarinė PALEIDIMAS / PRISTABDYMAS lemputė); tada pasirinkite reikiamą ciklą ir dar kartą paspauskite PALEIDIMAS / PRISTABDYMAS. Jei norite atidaryti dureles ciklo metu, paspauskite PALEIDIMAS / PRISTABDYMAS; dureles galima atidaryti, jei šviečia  simbolis. Dar kartą nuspauskite PALEIDIMAS / PRISTABDYMAS ir tęskite programą nuo tos vietos, kur ji buvo sustabdyta.

8. VYKDOMOS PROGRAMOS ATŠAUKIMAS (JEI REIKIA)



Nuspauskite ir laikykite mygtuką , kol skalbimo mašina-džiovyklė sustos.

Jei vandens lygis ir temperatūra yra pakankamai žemi, durelės bus atrakintos ir galėsite jas atidaryti.

Jei būgne yra vandens, durelės liks užrakintos. Norėdami atrakinti dureles įjunkite skalbimo mašiną-džiovyklę, pasirinkite programą  ir nustatydami „0“ sukimo greitį išjunkite sukimo funkciją. Bus išleistas vanduo, baigta programa ir atsirakins durelės.

9. PASIBAIGUS PROGRAMAI IŠJUNKITE SKALBIMO MAŠINĄ-DŽIOVYKLĘ.

Kai ciklas bus baigtas, ekrane pasirodys pranešimas „END“. Dureles galima atidaryti, kai šviečia  simbolis. Patikrinkite, ar šviečia atblokuotų durelių simbolis, tada atidarykite dureles ir išimkite skalbinius.

Paspauskite  ir išjunkite skalbimo mašiną-džiovyklę. Jei skalbimo mašina-džiovyklė neišjungiamaspaudžiant mygtuką , siekiant taupyti elektros energiją skalbimo mašina-džiovyklė išjungiamas automatiškai maždaug 10 min. po programos pabaigos.

Dureles palikite praviras, kad išdžiūtų skalbimo mašinos-džiovyklės vidus.

PATARIMAI IR REKOMENDACIJOS

Rūšiuokite skalbinius pagal

audinio tipo / priežiūros etiketę (medvilnė, mišrus pluoštas, sintetika, vilna, skalbti rankomis); spalvą (atskirite spalvotus ir baltus skalbinius, naujus spalvotus skalbinius skalbkite atskirai); audinio gležnumą (mažus daiktus – pvz., nailonines kojines – ir daiktus su užsegimais – pvz., liemenėles – skalbkite skalbimo maišelyje ar užtrauktuku užsegtame pagalvės užvalkale).

IŠTUŠTINKITE KIŠENES

Pvz., monetos ar žiebtuvėliai gali sugadinti skalbinius ir būgną.

Laikykitės dozavimo / priedų naudojimo rekomendacijų

Taip bus optimizuotas skalbimo rezultatas, ant skalbinių neliks dirginančių skalbiklio pertekliaus nuosėdų, taip pat sutaupysite pinigų, nenaudodami per didelio kiekio skalbiklio.

Nustatykite žemesnę temperatūrą ir ilgesnę trukmę

Energijos vartojimo požiūriu paprastai efektyviausios yra tos programos, kurios veikia žemesnėje temperatūroje ir ilgesnį laiką.

Atsižvelkite į apkrovos dydį

Kad taupytumėte vandenį ir energiją, į skalbimo mašiną dėkite tiek skalbinių, kiek nurodyta „SKALBIMO CIKLŲ LENTELĖ“.





Triukšmas ir likusios drėgmės kiekis

Šiems veiksniams įtakos turi gręžimo greitis: kuo didesnis gręžimo greitis gręžimo etape, tuo didesnis triukšmas ir mažesnis likusios drėgmės kiekis.

SKALBIMO SIMBOLIAI

DRABUŽIŲ ETIKETĖSE

Kubilo simboliuose nurodyta vertė yra didž. leistina vandens temperatūra, kurioje galima skalbti skalbinius.

-  Įprastas mechaninis poveikis
-  Sumažintas mechaninis poveikis
-  Mažas mechaninis poveikis
-  Skalbti rankomis
-  Neskalbti

VALYMAS IR PRIEŽIŪRA

Veicot tirišanu un apkopi, izslēdziet un atvienojiet veļas mašīnu.

Veļas mazgājamās mašīnas tīrīšanai nelietojiet viegli uzliesmojošus šķidrumus. Periodiski (vismaz 4 reizes gadā) notīriet un uzturiet veļas mazgājamo mašīnu.

Išorinių SKALBIMO MAŠINĄ-DŽIOVYKLĖ paviršių valymas

Išorines SKALBIMO MAŠINĄ-DŽIOVYKLĖ dalis valykite drėgnu audiniu. Valdymo skydelio valymui nenaudokite stiklo ar universaliųjų valiklių, šveitimo miltelių ar panašių priemonių – šios medžiagos gali pažeisti spaudinius

Vandens tiekimo žarnos patikra

Reguliariai tikrinkite, ar vandens įleidimo žarnoje nėra įtrūkimų ir sutrūkinėjusių vietų. Jei žarna pažeista, pakeiskite ją naują; naują vandens įleidimo žarną galima įsigyti techninės priežiūros centre arba pas įgaliotąjį atstovą. Atsižvelgiant į žarnos tipą: jei vandens įleidimo žarna yra skaidri, reguliariai tikrinkite, ar tam tikrose vietose nesikeičia spalva. Jei taip, žarna gali praleisti vandenį; tokią žarną reikia pakeisti.

Vandens filtro valymas / likusio vandens išleidimas

Jei naudojote skalbimo karštame vandenyje programą, prieš išleidami likusį vandenį palaukite, kol vanduo atvės. Kad išvengtumėte situacijų, kai vandens nepavyksta išleisti dėl užsikūšusio vandens filtro, reguliariai valykite vandens filtrą.

Nuimkite juostelę naudodami išimamą plastikinę skalbiklio dozatoriaus dalį: ranka pastumkite vieną juostelės kraštą žemyn, tada į tarp juostelės ir priekinio skydelio atsiradusį tarpą įkiškite plastikinę dalį ir paspaudę juostelę nuimkite. po vandens filtrui padėkite gilų padėklą išleidžiamam vandeniui surinkti. lėtai sukite filtrą prieš laikrodžio rodyklę, kol pradės tekėti vanduo. Leiskite vandeniui tekėti neišėmę filtro. Kai padėklas prisipildys, uždarykite vandens filtrą

sukdami jį pagal laikrodžio rodyklę. Išpilkite vandenį iš padėklo. Kartokite šią procedūrą, kol ištekės visas vanduo. Po vandens filtru patieskite medvilninį rankšluostuką, kad jis sugertų tekantį vandenį. Tada sukite filtrą prieš laikrodžio rodyklę ir išimkite. Vandens filtrą valykite reguliariai: išvalykite filtre susikaupusius likučius ir išplaukite jį po tekančiu vandeniu. Įstatykite vandens filtrą ir pritvirtinkite cokolį: įstatykite vandens filtrą sukdami jį pagal laikrodžio rodyklę. Būtinai prisukite filtrą iki galo; filtro rankenėlė turi būti vertikaloje padėtyje. Jei norite patikrinti vandens filtro sandarumą, į skalbiklio dozatorių įpilkite 1 l vandens. Tada pritvirtinkite cokolį.

Skalbiklio dozatoriaus valymas

Skalbiklio dozatorių išimkite spausdami atlaisvinimo mygtuką ir tuo pačiu metu traukdami skalbiklio dozatorių. Išimkite skalbiklio dozatoriuje ir minkštiklio skyrelyje esančius įdėklus. Visas dalis plaukite po tekančiu vandeniu, kol neliks skalbiklio ir minkštiklio likučių. Dalis nusauskinkite minkštu audiniu. Įstatykite skalbiklio dozatorių ir įspauskite jį į skalbiklio skyrelį.

ENERGIJOS TAUPYMAS IR PAGALBA SAUGANT APLINKĄ

- Laikantis programų lentelėje nurodytų įkrovos dydžių optimizuojama energija, vandens ir skalbiklio sąnaudos bei sutrumpėja skalbimo laikas.
- Neperdozuokite skalbiklio; paisykite skalbiklio gamintojo nurodytą dozavimo.
- Energiją taupykite naudodami 60 °C skalbimo programą vietoje 90 °C skalbimo programos arba 40 °C vietoje 60 °C skalbimo programos. Medvilninius drabužius rekomenduojame skalbti su programa ; ji trunka ilgiau, bet sunaudojama mažiau energijos.
- Skalbiant ir džiovinant energiją taupykite pasirinkdami didžiausią galimą sukimo greitį pagal programą, kad pasibaigus skalbimo ciklui skalbiniuose liktų kuo mažiau vandens.

PROGRAMŲ LENTELĖ

Maks. įkrova 9 kg Energos suvartojimas išjungus 0,5 W / įjungus 8 W								Skalbikliai ir priedai			Rekomenduojamas skalbiklis		Likutinė drėgmė, % (***)	Energos suvartojimas, kWh	Iš viso vandens, l	Skalbinių temperatūra, °C		
Programa	Temperatūra		Didž. sukimo greitis (aps./min.)	Džiovinimas	Didž. skalbimo ciklo įkrova (kg)	Didž. džiovinimo ciklo įkrova (kg)	Trukmė (h : m)	Pirminis skalbimas	Pagrindinis skalbimas	Minkštiklis	Milteliai	Skysčiai						
	Nuostata	Diapazonas																
								U	U	☼								
MIŠRŪS	40°C	☼ - 40°C	1000	✓	9,0	6,0	**	-	●	○	-	✓	-	-	-	-	-	-
BALTI	60°C	☼ - 90°C	1400	✓	9,0	6,0	2:45	● (90°)	●	○	✓	-	49	0,900	90	55		
MEDVILNĖ (2)	40°C	☼ - 60°C	1400	✓	9,0	6,0	3:55	-	●	○	✓	✓	49	1,400	105	45		
ECO 40-60 (1) (SKALBIMAS)	40 °C	40°C	1351	✓	9,0	6,0	3:48	-	●	○	✓	✓	53	0,635	65	30		
			1351	✓	4,9		2:54	-	●	○	✓	✓	53	0,375	50	27		
			1351	✓	2,5		2:30	-	●	○	✓	✓	53	0,205	37	23		
GLEŽNI AUDINIAI	30°C	☼ - 30°C	600 (****)	✓	1,0	1,0	**	-	●	○	-	✓	-	-	-	-	-	-
SINTETIKA (3)	40 °C	☼ - 60°C	1200	✓	4,0	4,0	2:55	-	●	○	✓	✓	35	0,100	55	43		
ATŠVIEŽINIMAS GARAIŠ	-	-	-	-	2,0	-	**	-	-	-	-	-	-	-	-	-	-	-
SUKIMAS + VANDENS IŠLEIDIMAS *	-	-	1400	✓	9,0	6,0	**	-	-	-	-	-	-	-	-	-	-	-
SKALAVIMAS + SUKIMAS	-	-	1400	✓	9,0	6,0	**	-	-	○	-	-	-	-	-	-	-	-
GREITA 30'	30°C	☼ - 30°C	1200 (****)	-	4,5	-	0:30	-	●	○	-	✓	71	0,200	45	27		
20°C	20°C	☼ - 20°C	1400	✓	9,0	6,0	1:50	-	●	○	-	✓	49	0,160	90	22		
VILNA	40 °C	☼ - 40°C	800	✓	2,0	2,0	**	-	●	○	-	✓	-	-	-	-	-	-
SKALBIMAS IR DŽIOVINIMAS 45'	30°C	30°C	1400	✓	1,0	1,0	**	-	●	○	-	✓	-	-	-	-	-	-
SKALBIMAS IR DŽIOVINIMAS 90'	30°C	30°C	1200	✓	2,0	2,0	**	-	●	○	-	✓	-	-	-	-	-	-
ECO 40-60 (4) (SKALBIMAS IR DŽIOVINIMAS)	40 °C	40°C	1351	✓	6,0	6,0	10:15	-	●	○	✓	✓	0	3,174	55	24		
			1351	✓	3,0	3,0	5:55	-	●	○	✓	✓	0	1,560	37	22		

✓ Pasirenkama / pasirenkama papildomai - Negalima pasirinkti / netaikoma ● Būtinasis kiekis ○ Papildomas kiekis

„6th Sense“ – jutiklių technologija pritaiko vandens, energijos ir programos trukmę jūsų skalbinių įkrovai.

Renkantis skalbimo programas ir aukštesnę nei 50 °C temperatūrą, vietoje skysto skalbiklio rekomenduojame naudoti skalbimo miltelius ir paisyti skalbiklio pakuotėje pateiktų nurodymų.

* Norėdami tik išleisti vandenį, pasirinkite programą ir nustatykite "0" sukimo greitį.

** Skalavimo ciklo trukmę galima patikrinti ekrane.

*** Programai ir išgręžus maksimaliu pasirenkamu gręžimo greičiu, pagal numatytąją programos nuostatą.

**** Ekrane bus nurodytas siūlomas gręžimo greitis kaip numatytoji vertė.

Ekrane arba instrukcijų vadove nurodoma ciklo trukmė prognozuojama vadovaujantis standartinėmis sąlygomis. Realioji trukmė gali skirtis dėl kelių veiksnių, pvz., tiekiamo vandens temperatūros ir slėgio, aplinkos temperatūros, skalbiklio kiekio, apkrovos kiekio ir tipo, apkrovos balansavimo ir visų pasirinktų parinkčių. Vertės, nurodomos kitoms nei Eco 40-60 programoms, yra tik orientacinės.

1) Eco 40-60 (Skalbimas) – bandomasis skalbimo ciklas, atitinkantis ES ekologinio projektavimo reglamentą 2019/2014. Efektyviausia programa energijos ir vandens suvartojimo skalbant įprastai ištemptus medvilninius skalbinius atžvilgiu.

Pastaba: ekrane rodomos sukimosi greičio vertės gali šiek tiek skirtis nuo lentelėje nurodytų verčių.

4) Eco 40-60 (skalbimas ir džiovinimas) - bandomasis skalbimas ir džiovinimas ciklas, atitinkantis ES ekologinio projektavimo reglamentą 2019/2014. Norint įjungti „Skalbimo ir Džiovinimo“ ciklą, pasirinkite „Eco 40-60“ skalbimo programą ir nustatykite „☼“ parinktį ties . Efektyviausia programa energijos ir vandens suvartojimo skalbant ir džiovinant įprastai ištemptus medvilninius skalbinius atžvilgiu. Pasibaigus ciklui skalbinius galima iškart sudėti į lentyną.

Visiems bandymų institutams:

2) Ilgas medvilnės ciklas: nustatykite programą ir 40 °C temperatūrą.

3) Ilgas sintetikos ciklas: nustatykite ciklą ir 40 °C temperatūrą.

PROGRAMOS

Paisykite drabužių skalbimo simbolių nurodymų.

MIŠRŪS

nuo mažai iki įprastai suteptų tvirtų audinių drabužių iš medvilnės, lino, sintetinio pluošto ar mišraus jų pluošto skalbimas.

BALTI

Nuo normaliai iki stipriai suteptų rankšluosčių, apatinio trikotažo, staltiesių ir patalynės bei kt. tvirtų medvilninių ir lino audinių skalbimas. Tik kai pasirinkta 90 °C temperatūra, cikle prieš pagrindinę skalbimo fazę atliekama pirminio skalbimo fazė. Tokiu atveju rekomenduojama įpilti skalbiklio į abu, tiek pirminio, tiek pagrindinio skalbimo skyrius.

MEDVILNĖ

nuo normaliai iki stipriai suteptų rankšluosčių, apatinio trikotažo, staltiesių ir patalynės bei kt. iš medvilnės ir lino skalbimas.

ECO 40-60

Įprastai išteptiems medvilniniams drabužiams, kuriuos reikia skalbti 40 °C arba 60 °C temperatūroje, skalbti tuo pačiu ciklu. Tai standartinė medvilnės skalbimo programa, kuri vandens ir elektros suvartojimo atžvilgiu yra efektyviausia.

GLEŽNI AUDINIAI

itin gležnų skalbinių skalbimas. Prieš skalbiant drabužius patariama išversti.

SINTETIKA

įprastai suteptų drabužių iš sintetinio pluošto (pvz., poliesterio, poliakrilo, viskozės ir kt.) ar medvilnės / sintetikos mišinių skalbimas.

ATŠVIEŽINIMAS GARAIS

Drabužių atšviežinimas, nepageidaujimų kvapų neutralizavimas ir pluošto atpalaidavimas tiekiant garą į būgną. Pasibaigus ciklui drabužiai būna drėgni.

SUKIMAS + VANDENS IŠLEIDIMAS

skalbiniai išsukami, tada išleidžiamas vanduo. Tik tvirtų audinių drabužiai.

SKALAVIMAS + SUKIMAS

skalauja, o tada išsuka. Tik tvirtų audinių drabužiai.

GREITA 30'

greitas mažai suteptų drabužių skalbimas: šis ciklas vyksta tik 30 min., taupomas laikas ir energija. Didž. įkrova 4,5 kg.

20°C

Nedaug išteptiems medvilniniams drabužiams skalbti 20 °C temperatūroje.

VILNA

Naudojant programą „Vilna“ galima skalbti visus vilnonius drabužius, net pažymėtus ženklu „Skalbti tik rankomis“. Siekdami geriausių rezultatų naudokite specialius skalbiklius ir **neviršykite maksimalaus nurodyto skalbinių svorio kg.**

SKALBIMAS IR DŽIOVINIMAS 45'

greitas mažai suteptų medvilninių ir sintetinių drabužių skalbimas ir džiovinimas. Pasirinkus šį ciklą galima išskalbti ir išdžiovinti iki 1 kg įkrovą vos per 45 minutes.

SKALBIMAS IR DŽIOVINIMAS 90'

greitas medvilninių ir sintetinių drabužių skalbimas ir džiovinimas. Pasirinkus šį ciklą galima išskalbti ir išdžiovinti iki 2 kg įkrovą vos per 90 minučių.

PARINKTYS IR FUNKCIJOS

PARINKTYS pasirenkamos tiesiogiai paspaudžiant susijusį mygtuką.

! Jei pasirinkta parinktis nėra suderinama su nustatyta programa, pasigirs įspėjamasis klaidos signalas ir tris kartus blykstelės indikatorius lemputė. Parinktis nepasirinkta.

FRESH CARE+

Ši parinktis pagerina skalbimo kokybę generuodama garus, slopinančius pagrindinių blogo kvapo šaltinių dauginimąsi mašinos viduje. Po garų fazės skalbimo mašina švelniai pavartyt skalbinius lėtai pasukiodama būgną. Parinktis „FreshCare+“ įsijungs pasibaigus ciklui ne ilgesniam kaip 6 val. laikotarpiui ir ją galite bet kuriuo metu pertraukti paspaudę bet kurį mygtuką valdymo skydelyje arba pasukdami rankenėlę.

(* Prieš atidarydami dureles palaukite apie 5 min.







ATIDĖTAS PALEIDIMAS

Norėdami pasirinktą programą pradėti vėliau, paspauskite mygtuką ir pasirinkite pageidaujama delso laiką. Simbolis  šviečia ekrane, kai ši funkcija įjungta. Norėdami atšaukti atidėtą paleidimą, spauskite mygtuką dar, kol ekrane pasirodys vertė „0“.



MYGTUKŲ UŽRAKTAS

norėdami užrakinti valdymo skydelį, nuspauskite ir laikykite mygtuką  apie 3 sek. Ekrane šviečiantis simbolis  nurodo, kad valdymo skydelis yra užrakintas (veikia tik  mygtukas). Ši funkcija apsaugo nuo atsitiktinių programų pakeitimų, ypač kai netoli skalbimo mašinos yra vaikų. Pabandžius pasinaudoti valdymo skydeliu, ekrane mirksės simbolis . Norėdami atrakinti valdymo skydelį, nuspauskite ir laikykite mygtuką  apie 3 sek.

Informaciją apie įmonės politiką, standartinę dokumentaciją, informaciją apie atsarginių dalių užsakymą ir papildomą informaciją galite rasti atlikdami toliau nurodytus veiksmus:

- Naudojant QR kodą savo prietaise
- Apsilankydami mūsų tinklalapyje **docs.whirlpool.eu/docs** ir **parts-selfservice.whirlpool.com**
- arba **susisiekę su mūsų techninės priežiūros centru** (telefono numeris nurodytas garantijos knygelėje). Kreipiantis į techninės priežiūros centrą būtina pateikti gaminio duomenų plokštelėje nurodytus kodus.

Jei naudotojui reikia informacijos apie taisyklą ir priežiūrą, jis gali apsilankyti svetainėje www.whirlpool.com

Daugiau informacijos apie savo modelį galite rasti internete adresu <https://eprel.ec.europa.eu/>, kuri yra oficiali ES EPREL gaminių duomenų bazė. Pasirinkę Gaminio Kategoriją, įveskite gaminio Modelio Identifikatorių. Modelio Identifikatorių sudaro raidės ir skaičiai, jį galima rasti ant duomenų plokštelės, jis įvardintas kaip Mod. (žr. paveikslėlį dešinėje).

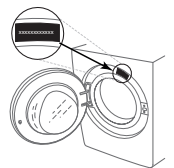

®/TM/© 2024 Whirlpool. Pagaminta pagal licenciją.



Whirlpool®

VALYMAS IR PRIEŽIŪRA

Norėdami atlikti valymo ir techninės priežiūros darbus, išjunkite skalbyklę ir atjunkite ją nuo maitinimo tinklo. Skalbyklei valyti nenaudokite degių skysčių.

SKALBYKLĖS IŠORĖS VALYMAS

Išorines skalbyklės dalis valykite minkšta drėgna šluoste.

Nenaudokite stiklo ar bendrosios paskirties valiklių, šveitimo miltelių ar panašių medžiagų valdymo skydeliui valyti – šios medžiagos gali pažeisti užrašus.

VANDENS TIEKIMO ŽARNOS TIKRINIMAS

Reguliariai tikrinkite, ar ant įleidimo žarnos nėra pažeidimų ar įtrūkimų. Jei ji pažeista, pakeiskite nauja žarna, kurią galima įsigyti susisiekus su priežiūros po pardavimo skyriumi arba iš specializuoto pardavėjo.

Priklausomai nuo žarnos tipo:

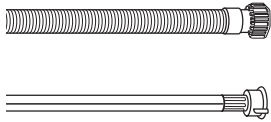

Jei įleidimo žarna yra permatomos dangos, reguliariai tikrinkite, ar spalva nepakitusi. Jei ji pakitusi, žarnoje gali būti nuotėkis ir ją reikia pakeisti.

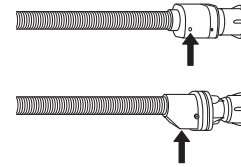

Naudojant žarnas su vandens sustabdymo funkcija: patikrinkite mažą apsauginio vožtuvo stebėjimo langelį (žr. rodyklę). Jei jis raudonas, vandens sustabdymo funkcija suaktyvinta, todėl žarną reikia pakeisti nauja. Norėdami atsukti šią žarną, atsukdami paspauskite atlaisvinimo mygtuką (jei yra).

VANDENS TIEKIMO ŽARNOS TINKLINIŲ FILTRŲ VALYMAS

1. Užsukite vandens čiaupą ir atsukite įleidimo žarną.

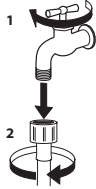

2. Plonu šepetėliu išvalykite žarnos gale esantį tinklinį filtrą.

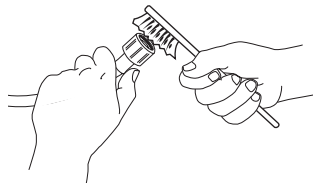

3. Ranka atsukite skalbyklės gale esančią įleidimo žarną. Replėmis ištraukite tinklinį filtrą iš skalbyklės gale esančio vožtuvo ir atsargiai jį išvalykite.

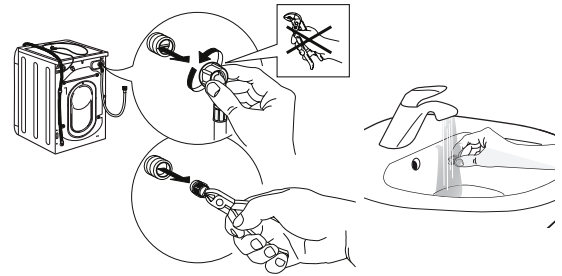

4. Vėl įstatykite tinklinį filtrą. Vėl prijunkite įleidimo žarną prie vandens čiaupo ir skalbyklės. Prijungdami įleidimo žarną, nenaudokite jokių įrankių. Atsukite vandens čiaupą ir patikrinkite, ar visos jungtys yra sandarios.

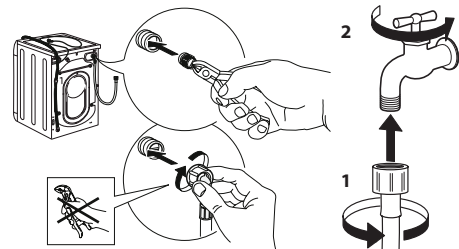

SKALBIKLIO DOZATORIAUS VALYMAS

Dozatorių išimkite jį pakeldami ir ištraukdami (žr. pav.).

Plaukite po tekančiu vandeniu; šią procedūrą reikia kartoti dažnai.



VANDENS FILTRO VALYMAS / LIKUSIO VANDENS IŠLEIDIMAS

Išjunkite skalbyklę ir atjunkite nuo maitinimo tinklo prieš valydami vandens filtrą ar išleiddami likusį vandenį. Jei naudojote skalbimo karštu vandeniu programą, prieš išleiddami vandenį palaukite, kol jis atvės. Vandens filtrą valykite reguliariai kas 3 mėnesius, kad išvengtumėte filtro užsikimšimo, dėl kurio vanduo po plovimo gali būti neišleidžiamas. Jei vandens negalima išleisti, ekrane rodoma, kad vandens filtras gali būti užsikimšęs.

1. Nuimkite apsauginę plokštę: naudodami atsuktuvą, atlikite paveikslėlyje pavaizduotus veiksmus.

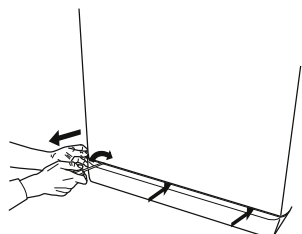

2. Indas vandeniui išleisti: po vandens filtru pakiškite žemą ir platų indą, kad į jį ištekėtų likęs vanduo.

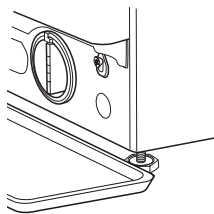

3. Išleiskite vandenį: lėtai sukite filtrą prieš laikrodžio rodyklę, kol išleisite visą vandenį. Leiskite vandeniui ištekėti neišimant filtro. Indui prisipildžius uždarykite vandens filtrą sukdami pagal laikrodžio rodyklę. Ištuštinkite indą. Kartokite procedūrą tol, kol bus išleistas visas vanduo.

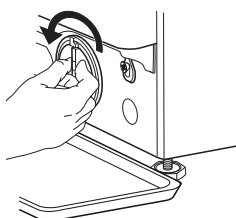

4. Išimkite filtrą: po vandens filtru paklokite medvilninę šluostę, kuri sugertų nedidelį kiekį likusio vandens. Tada išimkite vandens filtrą, išsukdami prieš laikrodžio rodyklę.

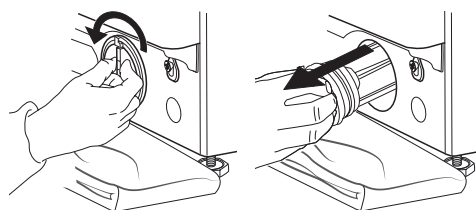

5. Išvalykite vandens filtrą: išimkite filtre esančias liekanas ir išplaukite jį po tekančiu vandeniu.

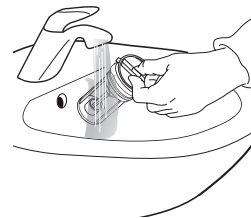

6. Įstatykite vandens filtrą ir vėl uždėkite apsauginę plokštę: vandens filtrą įdėkite į vietą, sukdami pagal laikrodžio rodyklę. Sukite iki galo, filtro rankena turi būti vertikaliaje padėtyje. Norėdami patikrinti vandens filtro sandarumą, į skalbiklio dozatoriaus stalčiuką galite įpilti apie 1 l vandens. Apsauginę plokštę uždėkite atgal.

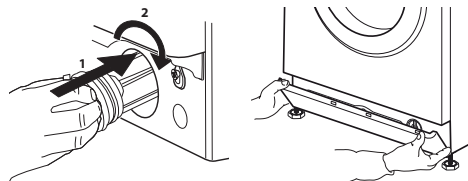

TRANSPORTAVIMAS IR NEŠIMAS

Niekuomet nekelkite skalbyklės laikydami ją už viršaus.

1. Ištraukite maitinimo kištuką ir užsukite vandens čiaupą.
2. Patikrinkite, ar durelės ir skalbimo dalytuvas tinkamai uždaryti.
3. Atjunkite vandens paėmimo žarną nuo vandens čiaupo, ištraukite išleidimo žarną iš išleidimo jungties. Pašalinkite visą žarnose likusį vandenį ir pritvirtinkite jas, kad gabenant nebūtų pažeistos.
4. Įsukite gabenimui skirtus varžtus. Laikykitės „montavimo vadove“ pateiktų gabenimo varžtų išsukimo nurodymų, tačiau atvirkščia tvarka.

Svarbu! Netransportuokite skalbimo mašinos, nepritvirtinę transportavimo varžtų.

PRIEŽIŪROS PO PARDAVIMO SKYRIUS

PRIEŠ SUSISIEKdami SU PRIEŽIŪROS PO PARDAVIMO SKYRIUMI

1. Patikrinkite, ar galite patys išspręsti problemą remdamiesi pasiūlymais, pateiktais skyriuje **TRIKČIŲ ŠALINIMAS**.

JEI ATLIKUS PATIKRINIMUS PROBLEMA IŠLIEKA, SUSISIEKITE SU ARTIMIAUSIU PRIEŽIŪROS PO PARDAVIMO SKYRIUMI

Norėdami gauti pagalbos, skambinkite garantijos lankstinuke nurodytu numeriu.

Susisiekę su priežiūros po pardavimo skyriumi, visada nurodykite:

- trumpą trikties apibūdinimą;
- prietaiso tipą ir tikslų modelį;

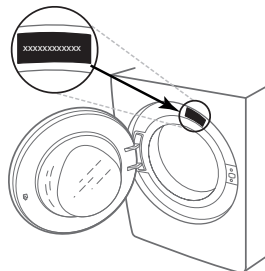

2. Išjungę ir vėl įjungę prietaisą patikrinkite, ar problema išlieka.

- serijos numerį (techninių duomenų plokštelėje nurodytas numeris po žodžio „Service“);

SERVICE 0000 000 00000



- tikslų savo adresą;
- savo telefono numerį.

Jei reikia atlikti remontą, susisiekite su įgaliotu priežiūros po pardavimo skyriumi (siekiant garantuoti originalių atsarginių dalių naudojimą ir tinkamą remonto atlikimą).

LIETOTĀJA ROKASGRĀMATA



PALDIES, KA IEGĀDĀJĀTIES WHIRLPOOL IZSTRĀDĀJUMU.

Lai saņemtu pilnvērtīgāku lietotāja atbalstu, reģistrējiet savu ierīci vietnē www.whirlpool.eu/register

Pirms šīs ierīces izmantošanas, lūdzu, rūpīgi izlasiet visu **Veselības un drošības un montāžas instrukcija**.



Pirms ierīces izmantošanas jāizņem transportēšanas skrūves.

Lai uzzinātu vairāk par to, kā tās izņemt, skatiet **Veselības un drošības un montāžas instrukcija**.

IZSTRĀDĀJUMA APRAKSTS

IERĪCE

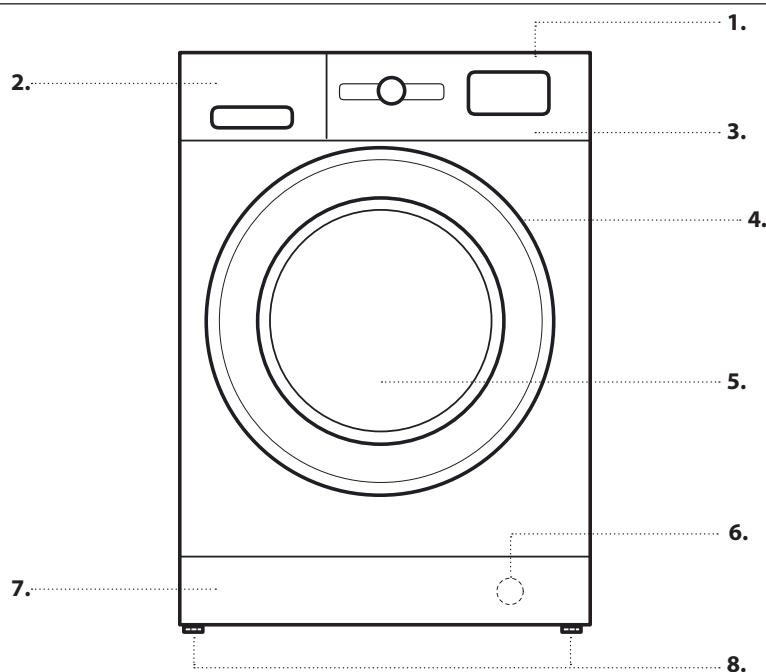

1. Augšējais
2. Mazgāšanas līdzekļa dozators
3. Vadības panelis
4. Vāka rokturis
5. Durvis
6. Ūdens filtrs – aiz kustīgā paneļa
7. Izņemams panelis
8. Regulējamas kājiņas (2)

VADĪBAS PANELIS

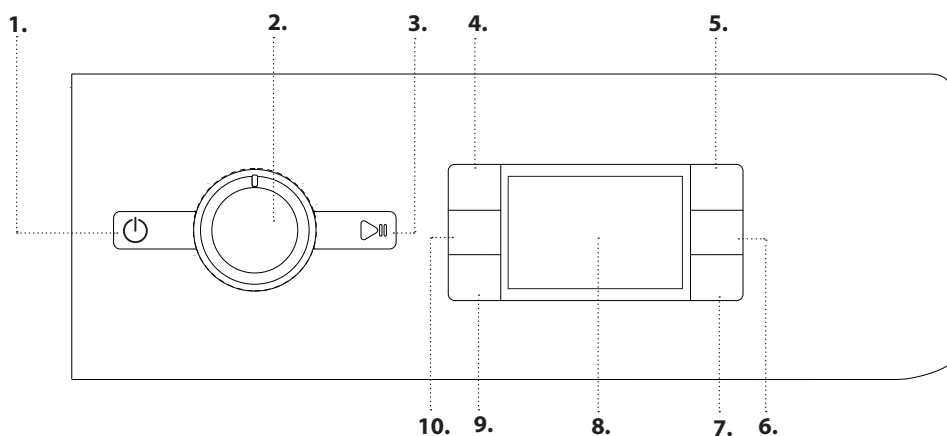

1. Ieslēgšanas/izslēgšanas poga
2. Programmu selektors
3. Palaišanas/pauzes poga
4. Temperatūras poga
5. FRESHCARE+ poga
6. Tikai žāvēšana/Taustiņu bloķēšanas poga
7. Žāvēšanas režīma poga
8. Displejs
9. Aizkavētās palaišanas poga
10. Centrifūgas poga

MAZGĀŠANAS LĪDZEKĻA DOZATORS

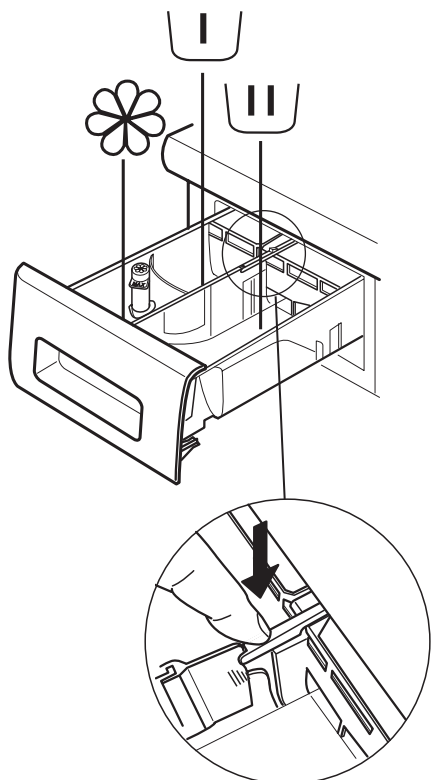

Priekšmazgāšanas nodaļums

- Mazgāšanas līdzeklis priekšmazgāšanas ciklam



Galvenais mazgāšanas nodaļums

- Mazgāšanas līdzeklis galvenajam mazgāšanas ciklam
- Traipu tīrītājs
- Ūdens mikstinātājs



Mikstinātāja nodaļums

- Mikstinātājs
- Šķidrā ciete

Ielejiet mikstinātāju vai stērķeles šķīdumu tikai līdz atzīmei „MAX”.

Atbrīvošanas poga

(Nospiediet, lai izņemtu mazgāšanas līdzekļa dozatoru tīrīšanai).

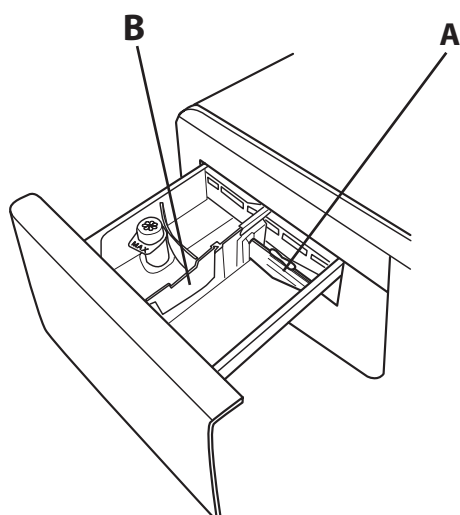

Ieteicams izmantot starpsieni **A**, ja mazgāšanai tiek izmantots šķidrās mazgāšanas līdzeklis, lai tādējādi nodrošinātu, ka tiek izmantots pareizs mazgāšanas līdzekļa daudzums (starpsiena ievietota maisījumā kopā ar instrukcijām). Ievietojiet starpsieni **B** nodaļumā, ja tiek izmantots pulverveida mazgāšanas līdzeklis.

PIRMĀ LIETOŠANAS REIZE

Lai uzzinātu vairāk par to, kā izvēlēties un palaist programmu, skatiet sadaļu IKDIENAS LIETOŠANA.

PIRMĀ CIKLA DARBĪBA

Atbrīvojieties no netīrumiem, kas radušies ražošanas laikā:

1. Atlasiet funkciju  ar temperatūru 60 °C.
2. Pievienojiet nelielu daudzumu stipras iedarbības mazgāšanas līdzekļa (ne vairāk kā 1/3 no mazgāšanas līdzekļa ražotāja ieteicamās devas nedaudz netīrai veļai) dozatora galvenajam mazgāšanas nodaļumam.
3. Palaidiet programmu **neievietojiet veļas mašīnā veļu** (ar tukšu cilindru).



IKDIENAS LIETOŠANA

1. VEĻAS IEVIETOŠANA.

- Sagatavojiet veļu, ņemot vērā ieteikumus sadaļā „PADOMI UN IETEIKUMI”. – Atveriet durvis un ievietojiet veļu cilindri, nepārsniedzot maksimālo apjomu, kas norādīts *programmu tabulā*.
- Aizveriet durvis, līdz dzirdat aizvēršanās klikšķi, un pārbaudiet, vai starp stikla durvīm un gumijas blīvējumu nav iesprūduši veļas.



2. ATVERIET ŪDENS KRĀNU

Pārlicinieties, vai veļas mazgājamā mašīna ir pareizi pievienota ūdens padevei. Atveriet ūdens krānu.



3. VEĻAS MAZGĀJAMĀS UN ŽĀVĒJAMĀS MAŠĪNAS IESLĒGŠANA.

Nospiediet pogu : lampiņa mirgo lēni.

4. PROGRAMMAS IZVĒLE UN CIKLA PIELĀGOŠANA.

Šai ierīcei pieejamas šādas funkcijas:

- Tikai mazgāšana
- Mazgāšana un žāvēšana
- Tikai žāvēšana

Tikai mazgāšana

Atlasiet vēlamu programmu ar PROGRAMMU atlasītāja ciparnīcu. Mazgāšanas cikla ilgums tiek parādīts displejā. Veļas mazgājamā un žāvējamā mašīna automātiski parāda izvēlētas programmas maksimālās temperatūras un centrifūgas ātruma iestatījumus. Ja nepieciešams, pielāgojiet temperatūras un/vai centrifūgas ātruma iestatījumus ar attiecīgajām pogām.

- Nospiediet pogu , lai ritinātu iestatījumus ar arvien zemāku temperatūru, līdz iestatīta aukstā mazgāšana (displejā tiek parādīts „- -”).
- Nospiediet pogu , lai ritinātu iestatījumus ar arvien zemāku centrifūgas ātrumu, līdz centrifūgas cikls ir izslēgts (displejā tiek parādīts „0”).

Vēlreiz nospiežot pogu, atgriezīsieties pie augstākajiem iespējamiem iestatījumiem.

Atlasiet vēlamās opcijas (ja nepieciešams).

- Lai atlasītu opciju, nospiediet pogu, tiek izgaismota attiecīgās pogas lampiņa.
- Lai deaktivizētu opciju, vēlreiz nospiediet pogu, lampiņa izdziest.

! Ja izvēlēta opcija nav savietojama ar atlasīto programmu, tiek atskaņots kļūmes brīdinājuma signāls un indikatora lampiņa nomirgo trīs reizes. Opcija nav atlasīta.

Mazgāšana un žāvēšana

Lai mazgātu un žāvētu veļu bez pārtraukuma starp abiem cikliem, pārlicinieties, ka veļas apjoms nepārsniedz maksimālo pieļaujamo žāvēšanas apjomu konkrētajai programmai (skatiet kolonnu „Maks. slodze žāvēšanas ciklam” *programmu tabulā*).

- Sekojiat norādījumiem sadaļā „Tikai mazgāšana” lai atlasītu un, ja nepieciešams, pielāgotu vēlamu programmu.
- Nospiediet , lai atlasītu vēlamu žāvēšanas režīmu. Pieejami divi žāvēšanas režīmi: automātiskais un ar taimeri.

- *Automātiskā žāvēšana ar atlasāmiem līmeņiem:*

Automātiskajā žāvēšanas režīmā veļas mazgājamā un žāvējamā mašīna žāvē veļu līdz brīdim, kad sasniegts iestatītais sausuma līmenis. Vienu reizi nospiežot pogu , automātiski tiek atlasīts konkrētajai programmai pieejamais augstākais sausuma līmenis. Lai samazinātu sausuma līmeni, vēlreiz nospiediet pogu.

Pieejami šādi līmeņi:

Skapis : veļa ir pilnīgi sausa un gatava ievietošanai skapī bez gludināšanas.

Briesmas : veļa vēl ir nedaudz mitra, lai izvairītos no burzīšanās. Apģērbs jāpakar, lai tas ar gaisu pilnībā izžūtu
Gludināšana : veļa ir gana mitra, lai padarītu gludināšanu vienkāršāku.

- *Žāvēšana ar taimeri:*

Nospiediet pogu vēlreiz, lai iestatītu žāvēšanas režīma taimeri. Pēc visu automātisko žāvēšanas līmeņu izritināšanas, turpiniet spiest pogu , līdz displejā redzams vēlamais laiks. Iespējams iestatīt vērtības no 210 līdz 30 minūtēm.

Lai mazgātu lielāku veļas daudzumu, nekā atļauts žāvēt (skatiet kolonnu „Maks. slodze žāvēšanas ciklam” *programmu tabulā*), izņemiet daļu veļas pēc tam, kad beidzies mazgāšanas cikls un vēl nav palaists žāvēšanas cikls. Rīkojieties šādi:

- Sekojiat norādījumiem sadaļā „Tikai mazgāšana” lai atlasītu un, ja nepieciešams, pielāgotu vēlamu programmu.
- Neiekļaujiet žāvēšanas ciklu.
- Tiklīdz mazgāšanas cikls ir beidzies, atveriet durvis un izņemiet daļu veļas, lai samazinātu veļas apjomu. Tagad sekojiat norādījumiem funkcijai „Tikai žāvēšana”.

N.B. vienmēr ļaujiet veļai nedaudz atdzist, pirms atverat durvis.

Izmantojot iepriekš iestatītos ciklus un nav nepieciešams atlasīt un palaist žāvēšanas ciklu.

Tikai žāvēšana

Šī funkcija izmantojama, lai izžāvētu mitru veļu, kas pirms tam izmazgāta veļas mazgājamā un žāvējamā mašīnā vai ar rokām.



- Izvēlieties piemērotu programmu veļai, ko vēlaties žāvēt (piemēram, atlasiet programmu Kokvilna, lai žāvētu kokvilnas veļu).
- Nospiediet pogu , lai žāvētu veļu bez mazgāšanas cikla.
- Nospiediet , lai atlasītu vēlamu žāvēšanas režīmu. Pieejami divi žāvēšanas režīmi: automātiskais un ar taimeri.

- *Automātiskā žāvēšana ar atlasāmiem līmeņiem:*



Automātiskajā žāvēšanas režīmā veļas mazgājamā un žāvējamā mašīna žāvē veļu līdz brīdim, kad sasniegts iestatītais sausuma līmenis. Vienu reizi nospiežot pogu , automātiski tiek atlasīts konkrētajai programmai pieejamais augstākais sausuma līmenis. Lai samazinātu sausuma līmeni, vēlreiz nospiediet pogu.

Pieejami šādi līmeņi:

Skapis : veļa ir pilnīgi sausa un gatava ievietošanai skapī bez gludināšanas.

Briesmas : veļa vēl ir nedaudz mitra, lai izvairītos no burzīšanās. Apģērbs jāpakar, lai tas ar gaisu pilnībā izžūtu
Gludināšana : veļa ir gana mitra, lai padarītu gludināšanu vienkāršāku.

- *Žāvēšana ar taimerī:*

Nospiediet pogu  vēlreiz, lai iestatītu žāvēšanas režīma taimerī. Pēc visu automātisko žāvēšanas līmeņu izritināšanas, turpiniet spiest pogu , līdz displejā redzams vēlmais laiks. Iespējams iestatīt vērtības no 210 līdz 30 minūtēm.
N.B. vienmēr ļaujiet veļai nedaudz atdzist, pirms atverat durvis.

5. IZMANTOJIET PAREIZO MAZGĀŠANAS LĪDZEKĻA DAUDZUMU.





Izvelciet tvertni un ielejiet mazgāšanas līdzekli attiecīgajos nodaļumos kā aprakstīts sadaļā „Mazgāšanas Līdzekļa Dozators”. Šī darbība jāveic tikai tad, ja esat izvēlējis tikai mazgāšanas vai mazgāšanas un žāvēšanas programmu.

6. PROGRAMMAS AIZTURĒTĀ PALAIŠANA.

Lai iestatītu programmas palaišanas laiku uz vēlāku, skatiet sadaļu „Izvēlnes un Funkcijas”.

7. PROGRAMMAS PALAIŠANA.

Nospiediet pogu “PALAIŠANAS/PAUZES” .

Mašīnas durvis tiek bloķētas ( simbols izslēgts), un cilindrs sāk rotēt; durvis tiek atbloķētas ( simbols ieslēgts) un pēc tam atkal bloķētas ( simbols izslēgts) — tas ir katra mazgāšanas cikla sagatavošanas posms. Durvju bloķēšanas mehānismam ir raksturīgs “klikšķa” troksnis. Pēc durvju bloķēšanas ūdens iekļūst cilindrā un sāk mazgāšanas fāzi. Lai mainītu programmu aktīva cikla laikā, nospiediet PALAIŠANAS/PAUZES pogu, lai apturētu veļas mazgājamo un žāvējamo mašīnu (PALAIŠANAS/PAUZES poga lēnām mirgo dzeltenā krāsā), pēc tam atlasiet vēlamo ciklu un vēlreiz nospiediet PALAIŠANAS/PAUZES pogu. Lai atvērtu durvis aktīva cikla laikā, nospiediet PALAIŠANAS/PAUZES pogu, durvis varat atvērt, ja  simbols ir iedegts. Vēlreiz nospiediet PALAIŠANAS/PAUZES pogu, lai atsāktu programmas darbību no vietas, kur tā tika apturēta.



8. JA NEPIECIEŠAMS, ATCELIET AKTĪVO PROGRAMMU

Nospiediet un turiet  pogu līdz veļas mazgājama un žāvējama mašīna pārtrauc darboties.

Ja ūdens līmenis un temperatūra ir pietiekoši zema, durvis atbloķējas un tās var atvērt.

Ja cilindrā ir ūdens, durvis netiek atbloķētas. Lai atbloķētu durvis, ieslēdziet veļas mazgājamo un žāvējamo mašīnu, atlasiet programmu  un izslēdziet centrifūgas funkciju, iestatot centrifūgas ātrumu uz 0. Programmas beigās ūdens tiek novadīts un durvis tiek atbloķētas.

9. VEĻAS MAZGĀJAMĀS UN ŽĀVĒJAMĀS MAŠĪNAS IZSLĒGŠANAS PĒC PROGRAMMAS DARBĪBAS BEIGĀM.

Kad programma beigusi darboties, uz displeja parādās uzraksts „END”. Durvis iespējams atvērt tikai tad, kad  simbols ir iedegts. Pārliedzieties, vai durvju atbloķēšanas simbols ir iedegts, pēc tam atveriet durvis un izņemiet veļu. Nospiediet , lai izslēgtu veļas mazgājamo un žāvējamo mašīnu. Lai taupītu enerģiju, gadījumos, ja ierīce netiek manuāli izslēgta ar  pogu, tā automātiski izslēdzas aptuveni 10 minūtes pēc programmas darbības beigām. Atstājiet durvis atvērtas, lai ļautu ierīces iekšpusei izkalst.

PADOMI UN IETEIKUMI

Sašķirojiet veļu atbilstoši

Auduma veidam/kopšanas etiķetei (kokvilna, jaukti audumi, sintētika, vilna, priekšmeti mazgāšanai ar rokām). Krāsai (nodaliet atsevišķi krāsaino un balto veļu, jaunus krāsainos apģērbus mazgājiet atsevišķi). Delikātu apģērbu (mazgājiet nelielus apģērba gabalus – piemēram, neilona zeķes – un apģērbus ar āķiņiem – piemēram, krūšturus – auduma maisā vai spilvendrānā ar rāvējslēdžēju).

Iztukšojiet visas kabatas

Tādi priekšmeti kā monētas vai šķiltavas var sabojāt jūsu veļu un veļas mašīnas cilindru.

Ievērojiet ieteikumus par devām / piedevām

Tas uzlabo tīrīšanas rezultātu, ļauj izvairīties no kairinošiem mazgāšanas līdzekļa pārpalikumiem jūsu veļā un ietaupa naudu, izvairoties no liekā mazgāšanas līdzekļa izšķērdēšanas.

Izmantojiet zemāku temperatūru un ilgāku mazgāšanas laiku

Enerģijas patēriņa ziņā visiedarbīgākās ir tās programmas, kas darbojas zemākā temperatūrā un ilgāk.

Ievērojiet slodzes lielumus

Lai taupītu ūdeni un enerģiju, piepildiet veļas mašīnu līdz tilpumam, kas norādīts „MAZGĀŠANAS CIKLU TABULA”.





Troksnis un atlikušais mitruma saturs

Tos ietekmē centrifūgas ātrums: jo lielāks griešanās ātrums centrifūgas fāzē, jo lielāks troksnis un mazāks atlikušais mitruma saturs.

MAZGĀŠANAS SIMBOLI

KOPŠANAS ETIĶETĒS

Vērtība, kas norādīta bļodas simbolā, ir maksimālā pieļaujamā temperatūra apģērba gabala mazgāšanai.

-  Drikst mazgāt veļas mašīnā
-  Mazgāt saudzīgi
-  Mazgāt īpaši saudzīgi
-  Mazgāt tikai ar rokām
-  Nemazgāt

TĪRĪŠANA UN APKOPE

Pirms tīrīšanas un apkopes izslēdziet veļas mazgājamo mašīnu un atvienojiet to no strāvas. Ierīces tīrīšanai neizmantojiet uzliesmojošus šķidrumus. Periodiski veiciet savas VEĻAS MAZGĀJAMĀS UN ŽĀVĒJAMĀS MAŠĪNAS tīrīšanu un apkopi (vismaz 4 reizes gadā).

VEĻAS MAZGĀJAMĀS UN ŽĀVĒJAMĀS MAŠĪNAS ārpusē tīrīšana

Ar maigu, mitru drānu notīriet VEĻAS MAZGĀJAMĀS UN ŽĀVĒJAMĀS MAŠĪNAS ārējās daļas. Neizmantojiet stikla vai universālus tīrīšanas līdzekļus, abrazīvu pulveri vai līdzīgus līdzekļus, lai tīrītu vadības paneli, jo tie var bojāt uzrakstus

Ūdens padeves šļūtenes pārbaude

Regulāri pārbaudiet ūdens padeves caurules trauslumu un plaisas. Ja tā ir bojāta, nomainiet to pret jaunu, ko varat iegādāties mūsu pēc pārdošanas servisā vai pie ierīces izplatītāja. Atkarībā no caurules veida:

Ja iepļūdes caurulei ir caurspīdīgs pārklājums, periodiski pārbaudiet, vai nemainās tā krāsa. Ja mainās, iespējams, ka radusies noplūde un caurule ir jānomaina.

Ūdens filtra tīrīšana / atlikušā ūdens iztecinašana

Ja izmantojāt karstu mazgāšanas programmu, pirms ūdens iztecinašanas nogaidiet, līdz ūdens atdziest. Tīriet ūdens filtru regulāri, lai izvairītos no tā, ka pēc mazgāšanas nav iespējams novadīt ūdeni aizsprostota ūdens filtra dēļ.

Noņemiet pārsegu, izmantojot mazgāšanas līdzekļa dozatora izņemamo daļu: ar roku nospiediet uz leju vienu pārsega pusi, tad iespiediet izņemamo plastmasas daļu spraugā starp pārsegu un priekšējo paneli un noņemiet pārsegu. Novietojiet plašu, lēzenu tvertni zem ūdens filtra, lai savāktu drenāžas ūdeni. Lēnām grieziet filtru pretēji pulksteņrādītāja virzienam, līdz no tā sāk tecēt ūdens.

Ļaujiet ūdenim izplūst, neizņemot filtru. Kad tvertne ir pilna, aizveriet filtru, griežot to pulksteņa rādītāja virzienā. Iztukšojiet tvertni. Atkārtojiet šo procedūru, lai viss ūdens ir novadīts. Zem filtra novietojiet kokvilnas drānu, kas var uzsūkt nelielu daudzumu atlikušā ūdens. Pēc tam izņemiet ūdens filtru, griežot to uz āru pretēji pulksteņrādītāja kustības virzienam. Iztīriet ūdens filtru: iztīriet netīrumus no filtra un noskalojiet to zem tekoša ūdens. Ievietojiet atpakaļ filtru un uzstādiet vāciņu: ievietojiet atpakaļ ūdens filtru, griežot to pulksteņa rādītāja virzienā. Pārliedcinieties, ka tas tiek ievietots iespējami dziļi; filtra rokturim jābūt vertikālā pozīcijā. Lai pārbaudītu ūdens filtra hermētiskumu, varat ieliet aptuveni 1 litru ūdens mazgāšanas līdzekļa dozatorā. Tad uzstādiet vāciņu.

Mazgāšanas līdzekļa dozatora tīrīšana

Izņemiet mazgāšanas līdzekļa dozatoru, nospiežot atbrīvošanas pogu un tajā pašā laikā velkot ārā dozatoru. Izņemiet ieliktni no dozatora un mikstinātāja nodalījumā. Izskalojiet visas detaļas zem tekoša ūdens un atbrīvojiet no mazgāšanas līdzekļa un mikstinātāja atliekām. Nosusiniet detaļas ar mikstu drānu. Ievietojiet mazgāšanas līdzekļa dozatoru atpakaļ vietā un iestumiet to dozatora nodalījumā.

TAUPIET ELEKTROENERGIJU UN SAUDZĒJIET APKĀRTĒJŌ VIDĪ

- Ievērojiet veļas apjoma ierobežojumus, kas norādīti programmu tabulā, optimizēsiet enerģijas, ūdens un mazgāšanas līdzekļa patēriņu un samazināsiet mazgāšanas laiku.
- Neizmantojiet lielāku daudzumu mazgāšanas līdzekļa kā mazgāšanas līdzekļa ražotāja norādījumos.
- Ietaupiet elektroenerģiju, izmantojot 60°C, nevis 90°C mazgāšanas programmu, vai 40°C, nevis 60°C mazgāšanas programmu. Kokvilnas apģērbu mazgāšanai iesakām lietot programmu  temperatūru, kas darbojas ilgāk, taču patērē mazāk enerģijas.
- Lai taupītu enerģiju mazgājot un žāvējot veļu, atlasiet augstāko pieejamo centrifūgas ātrumu, lai samazinātu atlikušā ūdens daudzumu veļā pēc mazgāšanas cikla beigām.

PROGRAMMU TABULA

Maks. noslodze: 9 kg Jaudas patēriņš, kad izslēgta: 0,5 W/kad ieslēgta: 8 W								Mazgāšanas līdzekļi un papildu līdzekļi			Ieteicamais mazgāšanas līdzeklis		Atlikušais mitrums % (***)	Enerģijas patēriņš kWh	Kopējais ūdens (l)	Veļas mazgāšanas temperatūra °C
Programma	Temperatūra		Maks. centrifūgas ātrums (apg./min)	Žāvēšana	Maks. slodze mazgāšanas ciklam (kg)	Maks. slodze žāvēšanas ciklam (kg)	Ilgums (h : m)	Priešmazgāšana	Galvenais	Mikstinātājs	Pulveris	Šķidrums				
	Iestatīšana	Diapazons														
								U	II	☼						
JAUKTA TIPA VEĻA	40°C	☼ - 40°C	1000	✓	9,0	6,0	**	-	●	○	-	✓	-	-	-	-
BALTS	60°C	☼ - 90°C	1400	✓	9,0	6,0	2:45	● (90°)	●	○	✓	-	49	0,900	90	55
KOKVILNA (2)	40°C	☼ - 60°C	1400	✓	9,0	6,0	3:55	-	●	○	✓	✓	49	1,400	105	45
ECO 40-60 (1) (MAZGĀŠANA)	40 °C	40°C	1351	✓	9,0	6,0	3:48	-	●	○	✓	✓	53	0,635	65	30
			1351	✓	4,9		2:54	-	●	○	✓	✓	53	0,375	50	27
			1351	✓	2,5		2:30	-	●	○	✓	✓	53	0,205	37	23
DELIKĀTI APĢĒRBI	30°C	☼ - 30°C	600 (****)	✓	1,0	1,0	**	-	●	○	-	✓	-	-	-	-
SINTĒTIKA (3)	40 °C	☼ - 60°C	1200	✓	4,0	4,0	2:55	-	●	○	✓	✓	35	0,100	55	43
ATSVAIÐZINĀŠANA AR	-	-	-	-	2,0	-	**	-	-	-	-	-	-	-	-	-
CENTRIFUGĒT UN IZTUKŠOT*	-	-	1400	✓	9,0	6,0	**	-	-	-	-	-	-	-	-	-
IZSKALOT UN CENTRIFUGĒT	-	-	1400	✓	9,0	6,0	**	-	-	○	-	-	-	-	-	-
ĀTRAIS 30'	30°C	☼ - 30°C	1200 (****)	-	4,5	-	0:30	-	●	○	-	✓	71	0,200	45	27
20°C	20°C	☼ - 20°C	1400	✓	9,0	6,0	1:50	-	●	○	-	✓	49	0,160	90	22
VILNA	40 °C	☼ - 40°C	800	✓	2,0	2,0	**	-	●	○	-	✓	-	-	-	-
MAZGĀŠANA UN ŽĀVĒŠANA 45'	30°C	30°C	1400	✓	1,0	1,0	**	-	●	○	-	✓	-	-	-	-
MAZGĀŠANA UN ŽĀVĒŠANA 90'	30°C	30°C	1200	✓	2,0	2,0	**	-	●	○	-	✓	-	-	-	-
ECO 40-60 (4) (MAZGĀŠANA UN ŽĀVĒŠANA)	40 °C	40°C	1351	✓	6,0	6,0	10:15	-	●	○	✓	✓	0	3,174	55	24
			1351	✓	3,0	3,0	5:55	-	●	○	✓	✓	0	1,560	37	22

Pieejams/papildu - Nav pieejams/papildu ● Nepieciešamais daudzums ○ Papildu daudzums

6th Sense – sensoru tehnoloģija pielāgo ūdens un enerģijas patēriņu, kā arī programmas ilgumu atbilstīgi mazgāšanas noslodzei.

Mazgāšanas programmām ar temperatūru, kas augstāka par 50°C, iesakām labāk izmantot pulverveida, nevis šķidro mazgāšanas līdzekli, un ievērot norādījumus uz mazgāšanas līdzekļa iepakojuma.

* Atlasiet programmu un iestatiet centrifūgas ātrumu uz "0", lai tikai iztukšotu cilindru.

** Mazgāšanas ciklu ilgumu var pārbaudīt displejā.

*** Pēc programmas beigām un griešanās ar maksimāli izvēlētu centrifūgas ātrumu programmas noklusējuma iestatījumā.

**** Displejā tiks parādīts ieteicamais centrifūgas ātrums kā noklusējuma vērtība.

Displejā vai instrukciju rokasgrāmatā norādītais cikla ilgums ir aptuvens, pamatojoties uz standarta apstākļiem. Faktiskais ilgums var atšķirties atkarībā no vairākiem faktoriem, piemēram, iepildītā ūdens temperatūras un spiediena, vides temperatūras, mazgāšanas līdzekļa daudzuma, veļas daudzuma un veida, daudzuma balansu un visām atlasītajām papildu opcijām. Vērtībām, kas norādītas programmām, izņemot Eco 40-60, ir tikai informatīvs nolūks.

1) Eco 40-60 (Mazgāšana) - Testa mazgāšanas cikls saskaņā ar ES Ekodizaina regulu 2019/2014. Visefektīvākā programma enerģijas un ūdens patēriņa ziņā vidēji netīras kokvilnas veļas mazgāšanai.

Piezīme: displejā redzamās centrifūgas ātruma vērtības var nedaudz atšķirties no tabulā norādītajām vērtībām.

4) Eco 40-60 (Mazgāšana un Žāvēšana) - testa Mazgāšana un Žāvēšana cikls saskaņā ar ES Ekodizaina regulu 2019/2014. Lai piekļūtu ciklam "mazgāt un žāvēt", izvēlieties mazgāšanas programmu "Eco 40-60" un iestatiet izvēles līmeni uz "II". Sorry first segment should be: Visefektīvākā programma enerģijas un ūdens patēriņa ziņā vidēji netīras kokvilnas veļas mazgāšanai un žāvēšanai. Apģērbus var likt skapi tūlīt pēc cikla beigām.

Visām testēšanas iestādēm:

2) Garais kokvilnas cikls: iestatiet ciklu 40 °C temperatūrā;

3) Garais sintētikas cikls: iestatiet ciklu 40 °C temperatūrā.

PROGRAMMAS

Ņemiet vērā veļas kopšanas etiķetē norādītos simbolus.

JAUKTA TIPĀ VEĻA

nedaudz netīru līdz vidēji netīru elastīgu kokvilnas, linu, sintētisko vai jauktu audumu apgērba mazgāšanai.

BALTS

Vidēji līdz ļoti netīru kokvilnas un linu dvieļu, apakšveļas, galdautu un gultas veļas mazgāšanai. Cikls ar priekšmazgāšanas fāzi pirms galvenās mazgāšanas fāzes tiek nodrošināts tikai tad, kad izvēlēta temperatūra ir 90 °C. Šajā gadījumā ieteicams pievienot mazgāšanas līdzekli gan priekšmazgāšanas, gan galvenās mazgāšanas nodalījumā.

KOKVILNA

vidēji līdz ļoti netīru kokvilnas un linu dvieļu, apakšveļas, galdautu un gultas veļas mazgāšanai.

ECO 40-60

Vidēji netīra kokvilnas apgērba mazgāšanai 40°C vai 60°C temperatūrā vienā un tajā pašā ciklā. Tā ir standarta programma kokvilnai ar vislabāko ūdens un enerģijas patēriņa līmeni.

DELIKĀTI APĢĒRBI

īpaši delikātu apģērbu mazgāšanai. Pirms mazgāšanas ieteicams apģērbus izgriezt ar iekšpusi uz āru.

SINTĒTIKA

nedaudz netīru apģērbus, kas gatavoti no sintētiskiem materiāliem (piemēram, poliestera, poliakrila, viskozes u.c.) vai kokvilnas/sintētisku materiālu sajaukuma.

ATSVAIDZINĀŠANA AR TVAIKU

apģērba gabalu atsvaidzināšanai, nepatīkamu aromātu izvēdināšanai un auduma šķiedru atbrīvošanai, cilindrā iepludinot tvaiku. Cikla beigās apģērba gabali būs nedaudz mitri.

CENTRIFUGĒT UN IZTUKŠOT

veic veļas centrifugēšanu un tad novada ūdeni. Elastīgiem apģērba gabaliem.

IZSKALOT UN CENTRIFUGĒT

izskalo un tad veic centrifugēšanu. Elastīgiem apģērba gabaliem.

ĀTRAIS 30'

nedaudz netīra apģērba ātrai mazgāšanai: cikls ilgst tikai 30 minūtes, tādējādi taupot laiku un enerģiju. Maksimālā slodze 4,5 kg.

20°C

Nedaudz netīru kokvilnas apģērbu mazgāšanai 20°C temperatūrā.

Vilna

Visus vilnas apģērbus var mazgāt, izmantojot programmu "Vilna" pat tad, ja uz tiem ir "mazgāšanas tikai ar rokām" etiķete. Lai iegūtu labākus rezultātus, izmantojiet speciālos mazgāšanas līdzekļus un **nepārsniedziet maks. kg norādīto veļas daudzumu.**

MAZGĀŠANA UN ŽĀVĒŠANA 45'

nedaudz netīra kokvilnas un sintētisku audumu apģērba ātrai mazgāšanai un žāvēšanai. Šajā ciklā 45 minūšu laikā tiek izmazgāts un izžāvēts veļas apjoms līdz 1 kg.

MAZGĀŠANA UN ŽĀVĒŠANA 90'

kokvilnas un sintētisku audumu apģērba ātrai mazgāšanai un žāvēšanai. Šajā ciklā 90 minūšu laikā tiek izmazgāts un izžāvēts veļas apjoms līdz 2 kg.

IZVĒLNES UN FUNKCIJAS

IZVĒLNES, kas pieejamas tieši, nospiežot attiecīgo pogu

! Ja izvēlēta opcija nav savietojama ar atlasīto programmu, tiek atskaņots klūmes brīdinājuma signāls un indikatora lampiņa nomirgo trīs reizes. Opcija nav atlasīta.

FRESH CARE+

Šī opcija uzlabo mazgāšanas veiktspēju, radot tvaiku, lai novērstu nepatīkamu smaku izplatīšanos mašīnas iekšpusē. Pēc tvaika fāzes veļas mašīna izpilda vienmērīgu grozišanas ciklu, veicot lēnus cilindra apgriezienus. FreshCare+ opcija sāk darboties pēc cikla beigām maksimāli 6 stundas ilgi, un to var pārtraukt jebkurā brīdī, nospiežot jebkuru pogu uz vadības paneļa vai pagriežot kloķi.

(* Uzgaidiet aptuveni 5 minūtes, pirms atverat durvis.







AIZKAVĒTĀS PALAIŠANAS

Lai iestatītu atlasītās programmas atlikto palaišanu, nospiediet pogu, lai iestatītu vēlamo atlikšanas laiku. Kad šī funkcija ir iespējota, displejā iedegas  simbols. Lai atceltu aizkavēto palaišanu, nospiediet pogu vēlreiz, līdz displejā redzamā vērtība ir „0”.



TAUSTIŅU BLOKĒŠANAS

lai bloķētu vadības paneli, nospiediet pogu  un turiet to aptuveni trīs sekundes. Displejā iedegas  simbols, lai norādītu, ka vadības panelis ir bloķēts (neattiecas uz  pogu). Tādējādi tiek samazināta iespēja, ka nejauši tiks veiktas programmas izmaiņas, jo īpaši, ja ierices tuvumā ir bērni. Veicot mēģinājumu izmantot vadības paneli, displejā mirgo  simbols.

Lai atbloķētu vadības paneli, nospiediet pogu  un turiet to aptuveni trīs sekundes.

Politikas, standarta dokumentāciju, rezerves daļu pasūtīšanu un produktu papildinformāciju var atrast:

- Kvadrātkoda izmantošana jūsu ierīcē
- Apmeklējot mūsu tīmekļa vietni docs.whirlpool.eu/docs un parts-selfservice.whirlpool.com
- Alternatīvi, **sazinoties ar mūsu pēcpārdošanas servisu** (Skatiet tālruna numuru garantijas grāmatiņā). Sazinoties ar mūsu pēcpārdošanas servisu, lūdzu, uzrādīt savas mašīnas ražojuma identifikācijas plāksnītē norādītos kodus.

Remonta un uzturēšanas informāciju lietotāji var skatīt vietnē www.whirlpool.eu

Plašāku informāciju par savu modeli varat atrast tiešsaistē vietnē <https://eprel.ec.europa.eu/>, kas ir oficiālā ES EPREL produktu datubāze. Pēc produkta kategorijas izvēles ievadiet produkta modeļa identifikatoru. Modeļa identifikators sastāv no burtiem un cipariem, un to var atrast uz tā identifikācijas plāksnītes kā Mod. (skatiet attēlu labajā pusē).

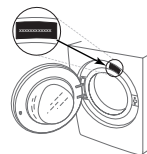

®/TM/© 2024 Whirlpool. Ražots saskaņā ar licenci.



Whirlpool®

TĪRĪŠANA UN APKOPE

Veicot jebkādas tīrīšanas un apkopes darbus, izslēdziet veļas mazgājamo mašīnu un atvienojiet to no strāvas avota. Veļas mazgājamās mašīnas tīrīšanai nelietojiet uzliesmojošus šķidrumus.

VEĻAS MAZGĀJAMĀS MAŠĪNAS KORPUSA TĪRĪŠANA

Veļas mazgājamās mašīnas ārējo virsmu tīrīšanai izmantojiet mīkstu, samitrinātu drānu.

Vadības paneļa tīrīšanai neizmantojiet stikla vai universālos tīrīšanas līdzekļus, ķīmiskās tīrīšanas pulveri vai līdzīgus līdzekļus. Šie līdzekļi var sabojāt marķējumu.

ŪDENS PADEVES ŠĻŪTENES PĀRBAUDE

Regulāri pārbaudiet ieplūdes šļūteni, lai konstatētu potenciālas trausluma pazīmes un plaisas. Bojājumu konstatēšanas gadījumā tā ar mūsu pēcpārdošanas dienesta vai specializētā izplatītāja starpniecību ir jānomaina pret jaunu šļūteni.

Atkarībā no šļūtenes veida:

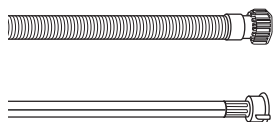

Ja ieplūdes šļūtenei ir caurspīdīgs apvalks, periodiski pārbaudiet, vai šļūtenei atsevišķās zonās nav kļuvusi intensīvāka krāsa. Krāsas maiņas gadījumā šļūtenei, iespējams, ir radusies noplūde un tā ir jānomaina.



Ūdens plūsmas pārtraukšanas šļūtenēm: pārbaudiet mazo drošības vārsta indikatorlodziņu (skat. bultiņu). Ja tas atainojas sarkanā krāsā, tika aktivizēta ūdens plūsmas pārtraukšanas funkcija. Šādā gadījumā šļūtene ir jānomaina. Lai atvienotu šļūteni, piespiediet atbrīvošanas pogu (ja pieejama), vienlaicīgi atskrūvējot šļūteni.

ŪDENS PADEVES ŠĻŪTENES TĪKLVEIDA FILTRU TĪRĪŠANA

1. Noslēdziet ūdens krānu un atskrūvējiet ieplūdes šļūteni.

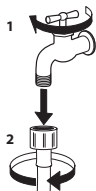

2. Uzmanīgi iztīriet padeves šļūtenes galā esošo tīklveida filtru, izmantojot smalku saru suku.

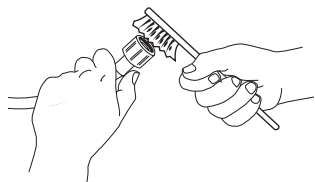

3. Pēc tam manuāli atskrūvējiet veļas mazgājamās mašīnas aizmugurē esošo ieplūdes šļūteni. Ar knaiblēm no veļas mazgājamās mašīnas aizmugurē esošā vārsta izvelciet tīklveida filtru un uzmanīgi iztīriet to.

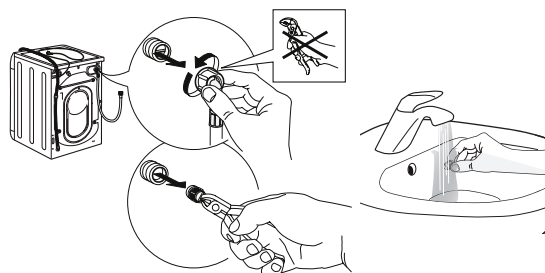

4. No jauna ievietojiet tīklveida filtru tam paredzētajā vietā. No jauna pievienojiet ieplūdes šļūteni ūdens krānam un veļas mazgājamaļai mašīnai. Ieplūdes šļūtenes pievienošanai neizmantojiet instrumentus. Atveriet ūdens krānu un pārliecinieties, ka visi savienojumi ir cieši nostiprināti.

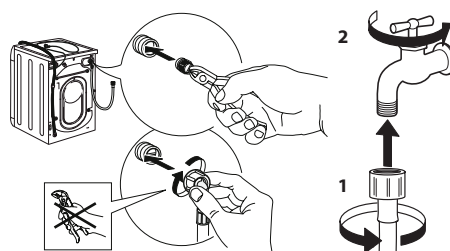

MAZGĀŠANAS LĪDZEKĻA DOZATORA TĪRĪŠANA

Izņemiet mazgāšanas līdzekļa dozatoru, paceļot to un velkot uz āru (skat. att.).

Izmazgājiet to tekošā ūdenī; šī darbība ir jāatkārto regulāri.



ŪDENS FILTRA TĪRĪŠANA / ATLIKUŠĀ ŪDENS NOVADĪŠANA

Pirms ūdens filtra tīrīšanas vai atlikušā ūdens novadīšanas izslēdziet veļas mazgājamo mašīnu un atvienojiet tās kontaktdakšu no strāvas avota. Ja izmantojāt programmu mazgāšanai augstā ūdens temperatūrā, pirms ūdens novadīšanas ļaujiet ūdenim atdzist.

Lai novērstu situāciju, kad pēc mazgāšanas ūdeni nav iespējams novadīt aizsērējušā filtra dēļ, regulāri, ik pēc 3 mēnešiem, veiciet filtra tīrīšanu.

Ja ūdens nevar izplūst, displejā tiek sniegts norādījums par potenciāli aizsērējušu ūdens filtru.

1. Aizsargpaneļa atvienošana: izmantojot skrūvgriezi, veiciet attēlā atainotās darbības.

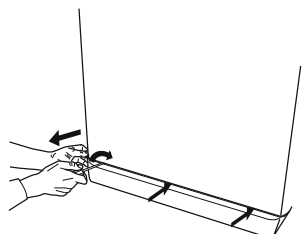

2. Atlikušā ūdens tvertne: zem ūdens filtra novietojiet zemu, platu tvertni atlikušā ūdens savākšanai.

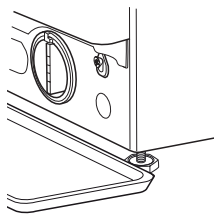

3. Ūdens izvadīšana: lēnām grieziet filtru pretēji pulksteņrādītāju kustības virzienam, līdz ir iztecējis viss ūdens. Ļaujiet ūdenim izplūst, neatvienojot filtru. Kad tvertne ir piepildīta, pārtrauciet ūdens plūsmu, pagriežot filtru pulksteņrādītāju kustības virzienā. Iztukšojiet tvertni. Atkārtojiet procesu, līdz viss ūdens ir izvadīts.

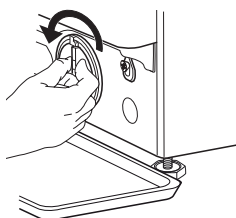

4. Filtra atvienošana: zem ūdens filtra novietojiet kokvilnas drānu neliela filtra atlikušā ūdens apjoma absorbēšanai. Pēc tam atvienojiet ūdens filtru, izskrūvējot to pretēji pulksteņrādītāju kustības virzienam.

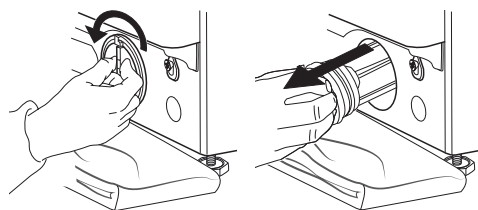

5. Ūdens filtra tīrīšana: notīriet no filtra nogulsnes un izskalojiet to tekošā ūdenī.

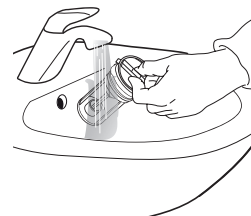

6. Atkārtota ūdens filtra ievietošana un aizsargpaneļa pievienošana: no jauna ievietojiet ūdens filtru tam paredzētajā vietā, ieskrūvējot to pulksteņrādītāju kustības virzienā. Ieskrūvējiet to tiktāl, cik tas ir iespējams; filtra rokturim ir jābūt vertikālā pozīcijā. Lai pārbaudītu ūdens filtra hermētiskumu, ielejiet mazgāšanas līdzekļa dozatorā apmēram 1 litru ūdens. Pēc tam no jauna pievienojiet aizsargpaneli tam paredzētajā vietā.

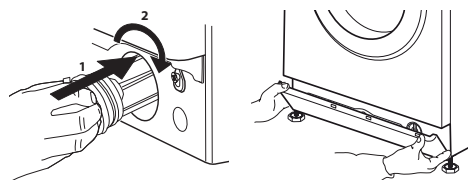

TRANSPORTĒŠANA UN SAGATAVOŠANA PĀRVIETOŠANAI

Nekādā gadījumā neceliet veļas mazgājamo mašīnu, turot aiz tās virsdaļas.

1. Atvienojiet kontaktdakšu no strāvas avota un noslēdziet ūdens krānu.
2. Pārļiecinieties, ka durvis un mazgāšanas līdzekļa dozators ir pareizi aizvērts.
3. Atvienojiet ieplūdes šļūteni no ūdens krāna un noņemiet drenāžas šļūteni no drenāžas vietas. Izlaidiet no šļūtenēm visu atlikušo ūdeni un nostipriniet šļūtenes, lai tās transportēšanas laikā netiktu bojātas.
4. Uzstādiet transportēšanas skrūves. Izpildiet „uzstādīšanas rokasgrāmatā” sniegtos norādījumus par transportēšanas skrūvju atvienošanu pretējā secībā.

Svarīgi: pirms veļas mazgājamās mašīnas transportēšanas obligāti jāpievelk transportēšanas skrūves.

PĒCPĀRDOŠANAS PAKALPOJUMU DIENESTS

PIRMS ZVANĪT PĒCPĀRDOŠANAS PAKALPOJUMU DIENESTAM

1. Pārbaudiet, vai varat pašrocīgi novērst radušos problēmu, ievērojot **DARBĪBAS TRAUCĒJUMU NOVĒRŠANAI** sniegtos ieteikumus

JA KLŪMI NEIZDODAS NOVĒRST, VEICOT IEPRĪEKŠMINĒTĀS DARBĪBAS, SAZINIETIES AR TUVĀKO PĒCPĀRDOŠANAS PAKALPOJUMU DIENESTU

Lai saņemtu palīdzību, zvaniet pa tālruņa numuru, kas norādīts garantijas bukletā.

Sazinoties ar klientu pēcpārdošanas pakalpojumu dienestu, vienmēr norādiet:

- īsu kļūmes aprakstu;
- ierīces veidu un precīzu modeli;

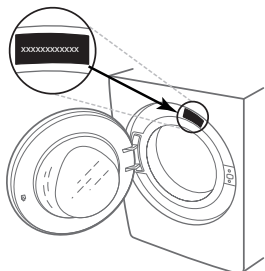

2. Izslēdziet un atkārtoti ieslēdziet ierīci, lai pārbaudītu, vai tas palīdz novērst kļūmi.

- apkopes numuru (numurs, kas sniegts datu plāksnītē pēc vārda “Service”);

SERVICE 0000 000 00000



- jūsu pilno adresi;
- jūsu tālruņa numuru.

Remontdarbu nepieciešamības gadījumā, lūdzu, sazinieties ar autorizētu pēcpārdošanas pakalpojumu dienestu (lai garantētu, ka tiks izmantotas oriģinālās rezerves daļas un pareizi izpildīti remontdarbi).

KASUTUSJUHEND



TÄNAME, ET OSTSITE WHIRLPOOLI TOOTE!
Täielikuma kasutajatoe saamiseks registreerige oma seade aadressil www.whirlpool.eu/register

Lugege enne seadme kasutamist tähelepanelikult läbi kogu *Tervishoiu- ja ohutus- ning paigaldusjuhend*.



Enne seadme kasutamist tuleb transpordipoldid eemaldada.

Transpordipoltide eemaldamise üksikasjalikud juhised leiate *Tervishoiu- ja ohutus- ning paigaldusjuhend*.

TOOTE KIRJELDUS

SEADE

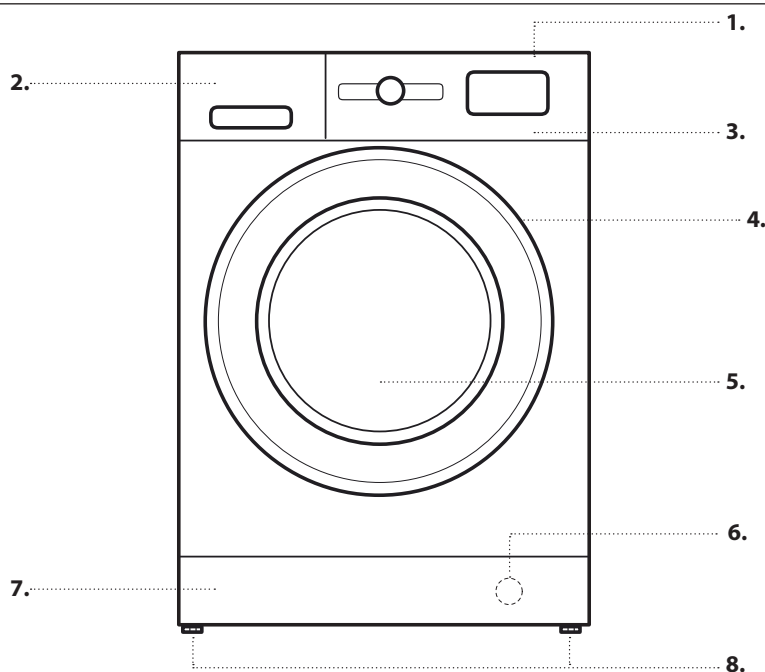

1. Ülemine
2. Pesuvahendisahtel
3. Juhtpaneel
4. Kaane käepide
5. Uks
6. Veefilter (kaitsepaneeli taga)
7. Eemaldatav kaitsepaneel
8. Seatavad jalad (2)

JUHTPANEEL

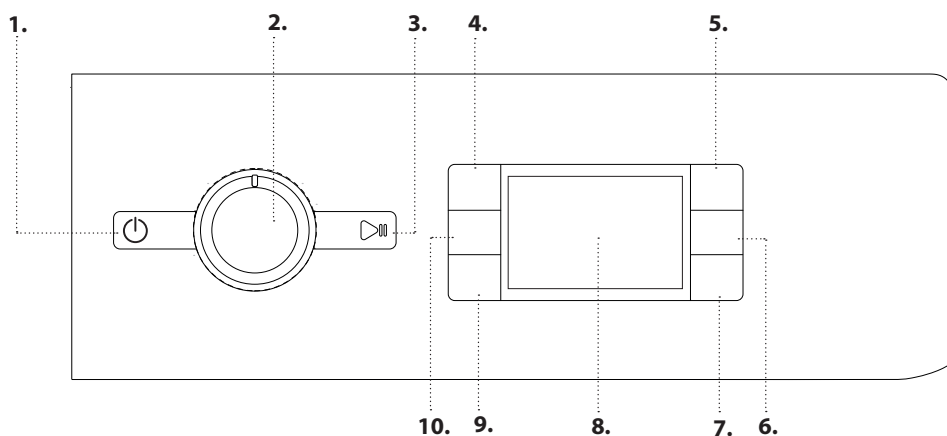

1. Toitenupp
2. Programmivalits
3. Nupp START/PAUS
4. Temperatuurinupp
5. FRESHCARE+ nupp
6. Ainult kuivatuse/nupuluku nupp
7. Kuivatusežiimi nupp
8. Ekraan
9. Viitkävitusnupp
10. Tsentrifuugimisnupp

PESUVAHENDISAHTEL

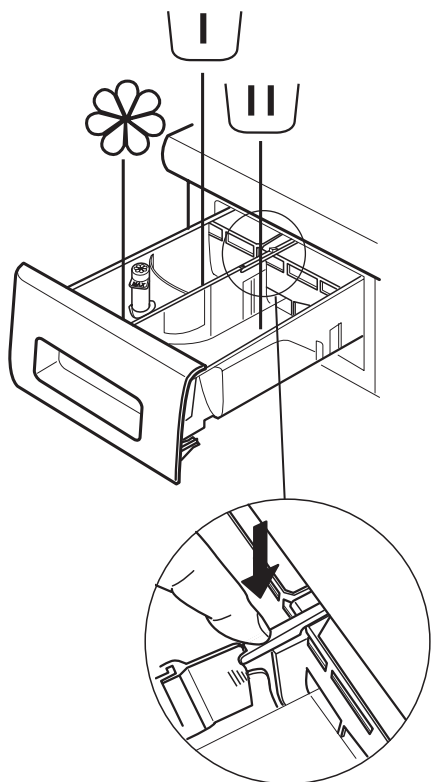

Eelpesu lahter

- Eelpesu pesuvahend



Üldpesu lahter

- Üldpesu pesuvahend
- Plekieemaldi
- Veepehmeni



Pehmendilahter

- Pehmeni
- Tärgelduslahus

Kallake lahtrisse pehmenti või tärgelduslahust, ületamata max taset.

Vabastusnupp

(seda vajutades saab sahtli puhastamiseks eemaldada).

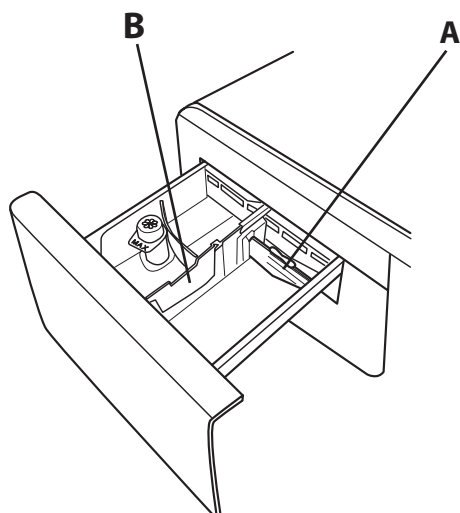

Soovitav on seksiooni **A** kasutada vedela pesuvahendiga pestes, et tagada pesuvahendi õige kogus (seksioon on juhendite kotis). Pesupulbrit kasutades liigutage seksioon pilusse **B**.

ESMAKASUTUS

Vaadake programmi valimise ja käivitamise juhiseid peatükist *IGAPÄEVANE KASUTAMINE*.

ESIMENE TÖÖTSÜKKEL

Eemaldage kogu tootmisest jäänud praht:

1. valige  programm temperatuuriga 60 °C.
2. Lisage väike kogus pesupulbrit (max 1/3 pesuvahendi tootja soovitatud kogusest kergelt määratud pesule) pesuvahendisahtli põhilahtrisse.
3. Käivitage programm **ilma pesuta** (tühja trumliga).



IGAPÄEVAKASUTUS

1. PANGE PESU MASINASSE.

- Valmistage oma pesu ette, arvestades jaotises NÄPUNÄITED JA SOOVITUSED antud soovitusi. - Avage uks ja pange pesu trumlisse. Pidage kinni *programmitabelis* näidatud suurimast lubatud kogusest.



- Lükake uks kinni, kuni selle sulgur lukustub kuuldava klõpsuga. Veenduge, et esemed ei ole ukseklaasi ja kummitihendi vahele kinni jäänud.



2. AVAGE VEEKRAAN

Veenduge, et pesumasin on veevarustusega nõuetekohaselt ühendatud. Avage veekraan.



3. LÜLITAGE KUIVATIGA PESUMASIN SISSE.

Vajutage nuppu ; lamp vilgub aeglaselt.

4. VALIGE PROGRAMM JA KOHANDAGE TSÜKKEL.

Seadmel on saadaval järgmised funktsioonid.

- Ainult pesemine
- Pesemine ja kuivatamine
- Ainult kuivatamine

Ainult pesemine

Valige programmi valikunupuga soovitud programm. Tablool näidatakse pesutsükli kestust. Kuivatiga pesumasin kuvab automaatselt valitud programmi võimaliku max temperatuuri ja tsentrifuugimise kiiruse. Kohandage temperatuuri ja/või tsentrifuugimise kiirust vastavate nuppudega, kui vaja.

- Vajutage nuppu madalamate temperatuuride vahel lülitamiseks, kuni valitakse külma veega pesemine; tabloole ilmub („-“).
- Vajutage nuppu tsentrifuugimise väiksemate kiiruste vahel lülitamiseks, kuni tsentrifuugimise tsükkel lülitatakse välja; tabloole ilmub („0“).

Uue nupuvajutusega määratakse suurim võimalik seade.

Määrake muud soovitud valikud (kui vaja).

- Vajutage nuppu, et rakendada soovitud valik; süttib vastava nupu märgutuli.
- Valiku tühistamiseks vajutage nuppu uuesti; märgutuli kustub.

! Kui valitud variant ei sobi määratud programmiga, kõlab tõrke hoiatussignaal ja märgutuli vilgub kolm korda. Valikut ei rakendata.

Pesemine ja kuivatamine

Katkestusteta pesu- ja kuivatustsüklite tagamiseks veenduge, et pesu kogus ei ületa valitud programmi lubatud suurimat kuivatatava pesu kogust (vt *programmitabelis* veergu *Kuivatustsükli max pesukogus*).

1. Järgige juhiseid lõigus Ainult pesemine, ja kohandage soovitud programmi, kui vaja.
2. Vajutage , et valida soovitud kuivatustsükli. Saadaval on kaks kuivatustsükli: automaatne või taimeriga.

- *Automaatne kuivatamine valitavate kuivuse astmetega*
Automaatses kuivatustsükli kuivatamine kuivatiga pesumasin pesu, kuni on saavutatud määratud kuivusaste.

Kui vajutate nuppu üks kord, valitakse automaatselt valitud programmi kõrgeim kuivusaste. Vajutage nuppu uuesti, et kuivusastet vähendada.

Saadaval on järgmised astmed.

Kapikuiv : pesu on täiesti kuiv ja selle võib kappi panna triikimata.

Õhu käes jällekuivatamine : pesu on pisut niiske, et vähendada kortsumist. Riided tuleb üles riputada, et need õhu käes täielikult kuivaksid.

Triikimiskuiiv : riided on veidi niisked, et triikimist hõlbustada.

- *Taimeriga kuivatustsükli*

Vajutage korduvalt nuppu , et määrata taimeriga kuivatustsükli. Pärast läbi kõigi automaatsete kuivatustasemetega liikumist jätkake nuppu vajutamist, kuni kuvatakse soovitud aeg. Saadaval on väärtused vahemikus 210 kuni 30 minutit.

Kui soovite pesta pesukogust, mis ületab kuivatamise lubatud suurimat kogust (vt *programmitabelis* veergu *Kuivatustsükli max pesukogus*), eemaldage pesutsükli lõppedes mõned esemed, enne kui käivitatakse kuivatustsükli. Tegutsege nii.

1. Järgige juhiseid lõigus Ainult pesemine, ja kohandage soovitud programmi, kui vaja.
2. Ärge lisage kuivatustsükli.
3. Kui pesutsükkel on lõppenud, avage uks ja eemaldage mõned esemed, et vähendada pesu kogust masinas. Nüüd järgige juhiseid jaotises Ainult kuivatamine.

NB! Pärast kuivatamist tuleb alati ukse avamisega oodata, et pesu saaks jahtuda.

Kui kasutate kaht eelmääratud tsükli ning , ei ole vaja kuivatustsükli valida ega käivitada.

Ainult kuivatamine

Seda funktsiooni kasutatakse, et kuivatada eelnevalt kuivatiga pesumasin või käsitsi pestud märga pesu.

1. Valige kuivatatava pesu jaoks sobiv programm (nt valige Puuvillane, et kuivatada märga puuvillast pesu).
2. Vajutage nuppu , et kuivatada ilma pesutsükli.
3. Vajutage soovitud kuivatustsükli valimiseks. Saadaval on kaks kuivatustsükli: automaatne või taimeriga.

- *Automaatne kuivatamine valitavate kuivuse astmetega*

Automaatses kuivatustsükli kuivatamine kuivatiga pesumasin pesu seni, kuni on saavutatud määratud kuivusaste. Kui vajutate nuppu üks kord, valitakse automaatselt valitud programmi kõrgeim kuivusaste. Vajutage nuppu uuesti, et kuivusastet vähendada.



Saadaval on järgmised astmed.

Kapikuiv : pesu on täiesti kuiv ja selle võib kappi panna triikimata.

Õhu käes jällekuivatamine : pesu on pisut niiske, et vähendada kortsumist. Riided tuleb üles riputada, et need kuivaks õhu käes täielikult.

Triikimiskuiiv : riided on niiskemad, et triikimist hõlbustada.

- Taimeriga kuivatusrežiim

Vajutage korduvalt nuppu , et määrata taimeriga kuivatusrežiim. Pärast läbi kõigi automaatsete kuivatustasemetete liikumist jätkake nupu  vajutamist, kuni kuvatakse soovitud aeg. Saadaval on väärtused vahemikus 210 kuni 30 minutit.



NB! Pärast kuivatamist tuleb alati enne ukse avamist oodata, et pesu saaks jahtuda.

5. KASUTAGE PESUVAHENDIT ÕIGES KOGUSES! Tõmmake sahtel välja ja valage pesuvahend vastavatesse lahtritesse, nagu kirjeldatud jaotises „Pesuvahendisahtel“. See on vajalik ainult siis, kui kasutate ainult pesu- või pesu- ja kuivatusprogrammi.

6. PROGRAMMI KÄIVITUMISAJA EDASILÜKKAMINE.
Programmi käivitamiseks viitajaga vt jaotist *Valikud ja Funktsioonid*.



7. KÄIVITAGE PROGRAMM.

Vajutage nupule “START/PAUS” .

Masin lukustab ukse (sümbol  kustub) ja trummel hakkab pöörlema; lukk avaneb (sümbol  süttib) ja seejärel lukustub uuesti (sümbol  kustub), kui iga pesemisprogrammi ettevalmistusetapp. Klõpsatav heli kuulub ukse lukustamise mehhanismi juurde. Kui usk on lukustatud, hakkab trumlisse vesi voolama ja pesuetapp käivitub.



Programmi muutmiseks tsükli töötamise ajal vajutage nuppu START/PAUS, et kuivatiga pesumasin peatada (märgutuli START/PAUS läheb kollaseks ja vilgub aeglaselt). Seejärel valige soovitud tsükkel ja vajutage uuesti nuppu START/PAUS. Ukse avamiseks ajal, mil tsükkel on pooleli, vajutage nuppu START/PAUS. Ukse saab avada, kui süttib ukse  sümbol. Vajutage uuesti nuppu START/PAUS, et jätkata programmi sealt, kus see peatati.

8. TÖÖTAVA PROGRAMMI TÜHISTAMINE (KUI VAJA)

Hoidke nuppu  all, kuni kuivatiga pesumasin seiskub. Kui veetase ja temperatuur on piisavalt madalad, vabastatakse ukse lukustus ja selle saab avada. Kui trumlis on vett, jääb uks lukustatuks. Ukse avamiseks lülitage kuivatiga pesumasin sisse, valige programm  ja lülitage tsentrifuugimine välja, määrates tsentrifuugimise kiiruseks 0. Vesi lastakse välja ja programmi lõppedes avaneb ukse lukustus.

9. LÜLITAGE KUIVATIGA PESUMASIN PROGRAMMI LÕPPEMISEL VÄLJA.

Tsükli lõppedes ilmub tabloole tekst END. Ukse saab avada alles siis, kui süttib ukse  sümbol. Kontrollige, kas avatud ukseleku sümbol põleb. Seejärel avage uks ja võtke pesu välja.

Vajutage nuppu  kuivatiga pesumasina väljalülitamiseks. Energia säästmiseks lülitub kuivatiga pesumasin automaatselt välja umbes 10 minutit pärast programmi lõppemist, kui seda ei ole nupust  käsitsi välja lülitatud. Jätke uks praokile, et kuivatiga pesumasina sisemus saaks kuivada.

NÄPUNÄITED JA SOOVITUSED

Sorteerige pesu

sõltuvalt kanga tüübist (puuvillane, segakiud, sünteetika, villane, käsipesu vajavad rõivad); vastavalt värvile (eraldage värviline pesu valgest pesust, peske eraldi uued värvilised rõivad); õrnad kangad (väikesed rõivad (nagu nailonsukkpüksid) ja haakidega rõivad (nagu rinnahoidjad) pange tekstiilkotti).

Tühjendage taskud

esemed, nagu mündid või välgumihklid, võivad kahjustada nii pesumasin-kuivatit kui ka trumlit; kontrollige üle kõik nööbid.

Järgige doseerimissoovitusi / lisaained

See optimeerib pesemistulemust, aidates vältida pesuaine ärritavate jääkide jäämist pesusse, ja säästab raha, hoides ära liigse koguse pesuvahendi kasutamise.

Kasutage madalamat temperatuuri ja pikemat tööaega

Kõige tõhusamad programmid energiakulu seisukohast on üldjuhul need, milles kasutatakse madalamaid temperatuure ja mille tööaeg on pikem.

Järgige koguseid

Vee- ja energiakulu vähendamiseks järgige tabelis „Pesemisprogrammide tabel“ soovitatud pesukoguseid.





Müra ja järelejäänud niiskusesisaldus

Neid mõjutab tsentrifuugimise kiirus: mida suurem on tsentrifuugimise kiirus tsentrifuugimise etapis, seda suurem on müra ja väiksem järelejäänud niiskusesisaldus.

PESUJUHISTE SÜMBOLID

RIIDESEMETE SILTIDEL

Vanni sümbolil antud väärtus on eseme suurim lubatud pesutemperatuur.

-  Tavaline pesu
-  Õrnpesu
-  Eriti õrn pesu
-  Ainult käsipesu
-  Veega pesemine keelatud

PUHASTAMINE JA HOOLDUS

Enne puhastus- ja hooldustöid tuleb pesumasin välja lülitada ja vooluvõrgust eemaldada. Ärge kasutage pesumasina puhastamiseks tuleohtlikke vedelikke! Puhastage ja hooldage oma pesumasinat regulaarselt (vähemalt neli korda aastas).

Masina välispinna puhastamine

Kasutage pesumasina korpuse puhastamiseks pehmet niisket lappi. Ärge kasutage juhtpaneeli puhastamiseks klaasi- või üldpuhastusvahendeid, küürimispastat vms – sellised vahendid võivad ekraani loetamatuks muuta

Vee sissevõtuvooliku kontrollimine

Kontrollige vee sissevõtuvoolikut regulaarselt rabadaks muutumise ja pragude suhtes. Asendage kahjustunud voolik uuega, mille võite saada teenindusest. Sõltuvalt vooliku tüübist Kui sissevõtuvoolik on läbipaistvast materjalist, kontrollige regulaarselt, kas mõnes kohas on näha värvi muutumist. Kui see nii on, võib see lekkida ning tuleks välja vahetada

Veefiltri puhastamine / jääkvee väljalaskmine

Kui masin töötab kuuma vee režiimis, laske vesi enne väljalaskmist jahtuda. Puhastage veefiltrit regulaarselt, et vältida vee väljavoolu takistamist.

Eemaldage kruvikeerajaga alusplaat: tõmmake plaati ühe käega allapoole, siis suruge kruvikeeraja plaadi ja esipaneeli vahelisse süvendisse ja kangutage plaat lahti. Asetage vee väljalaskmiseks veefiltri alla lai madal kauss. Keerake filtrit aeglaselt vastupäeva, kuni vesi hakkab välja valguma. Laske veel filtrit eemaldamata välja valguda. Kui kauss saab täis, sulgege filter, keerates seda päripäeva.

Tühjendage kauss. Korrake toimingut, kuni kogu vesi on välja valgunud. Asetage veefiltri alla jääkvee tarvis puuvillane lapp. Seejärel eemaldage veefilter, keerates seda vastupäeva. Veefiltri puhastamine: eemaldage filtrist võimalikud jäägid ja puhastage see jooksva vee all. Veefiltri sisestamine ja alusplaadi tagasi paigaldamine Kinnitage veefilter tagasi pessa, keerates seda päripäeva. Veenduge, et keerate filtri lõpuni; filtri käepide peab olema vertikaalasendis. Veefiltri tiheduse proovimiseks võite valada pesuvahendisahtlisse umbes 1 liitri vett. Seejärel paigaldage tagasi alusplaat.

Pesuvahendi sahtli puhastamine

Eemaldage pesuvahendisahtel, selleks tõmmake sahtlit, vajutades samal ajal vabastusnuppu. Eemaldage pesuvahendisahtli sisetükk ja pehmeni laetri sisetükk. Puhastage osad jooksva vee all, eemaldades kõik pesuvahendi- ja pehmenidijäägid. Kuivatage osad pehme lapiga. Pange pesuvahendisahtel tagasi kokku ja lükake oma pessa.

SÄÄSTKE ENERGIAT NING AIDAKE KAITSTA KESKKONDA

- Programmitabelis antud kogustest kinni pidamine optimeerib energia-, vee- ja pesuvahendi tarvet ning lühendab pesuaega.
- Ärge ületage pesuvahendi tootja soovitatud pesuvahendikogust!
- Säästke energiat, kasutades 60 °C pesuprogrammi 90 °C asemel või 40 °C pesuprogrammi 60 °C asemel. Soovitame kasutada puuvillaste esemete pesemiseks programmi  mis kestab kauem, kuid kulutab vähem energiat.
- Energia ja aja säästmiseks pesemisel ning kuivatamisel valige programmi suurim saadaolev tsentrifuugimiskiirus, et pesutsükli lõpus oleks pesu niiskusesisaldus võimalikult väike.

PROGRAMMITABELIS

Max kogus 9 Kg Energiakulu väljalülitatud režiimis 0,5 W / sisselülitatud režiimis 8 W								Pesuvahendid ja lisaained			Soovitav pesuvahend		Jääniiskus % (***)	Energiakulu kWh	Vee kogus l	Pesu temperatuur °C	
Programm	Temperatuurid		Max tsentrifuugimiskiirus (p/min)	Kuivatamine	Pesutsükli max pesukogus (kg)	Kuivatustsükli max pesukogus (kg)	Kestus (h : m)	Eelpesu	Üldpesu	Pehmendi	Pulber	Vedelik					
	Seadistus	Vahemik															
	40°C	- 40°C	1000	<input checked="" type="checkbox"/>	9,0	6,0	**	-	<input checked="" type="checkbox"/>	<input type="checkbox"/>	-	<input checked="" type="checkbox"/>	-	-	-	-	-
	60°C	- 90°C	1400	<input checked="" type="checkbox"/>	9,0	6,0	2:45	<input checked="" type="checkbox"/> (90°)	<input checked="" type="checkbox"/>	<input type="checkbox"/>	<input checked="" type="checkbox"/>	-	49	0,900	90	55	
	40°C	- 60°C	1400	<input checked="" type="checkbox"/>	9,0	6,0	3:55	-	<input checked="" type="checkbox"/>	<input type="checkbox"/>	<input checked="" type="checkbox"/>	<input checked="" type="checkbox"/>	49	1,400	105	45	
	40 °C	40°C	1351	<input checked="" type="checkbox"/>	9,0	6,0	3:48	-	<input checked="" type="checkbox"/>	<input type="checkbox"/>	<input checked="" type="checkbox"/>	<input checked="" type="checkbox"/>	53	0,635	65	30	
			1351	<input checked="" type="checkbox"/>	4,9		2:54	-	<input checked="" type="checkbox"/>	<input type="checkbox"/>	<input checked="" type="checkbox"/>	<input checked="" type="checkbox"/>	53	0,375	50	27	
			1351	<input checked="" type="checkbox"/>	2,5		2:30	-	<input checked="" type="checkbox"/>	<input type="checkbox"/>	<input checked="" type="checkbox"/>	<input checked="" type="checkbox"/>	53	0,205	37	23	
	30°C	- 30°C	600 (****)	<input checked="" type="checkbox"/>	1,0	1,0	**	-	<input checked="" type="checkbox"/>	<input type="checkbox"/>	-	<input checked="" type="checkbox"/>	-	-	-	-	-
	40 °C	- 60°C	1200	<input checked="" type="checkbox"/>	4,0	4,0	2:55	-	<input checked="" type="checkbox"/>	<input type="checkbox"/>	<input checked="" type="checkbox"/>	<input checked="" type="checkbox"/>	35	0,100	55	43	
	-	-	-	-	2,0	-	**	-	-	-	-	-	-	-	-	-	-
	-	-	1400	<input checked="" type="checkbox"/>	9,0	6,0	**	-	-	-	-	-	-	-	-	-	-
	-	-	1400	<input checked="" type="checkbox"/>	9,0	6,0	**	-	-	<input type="checkbox"/>	-	-	-	-	-	-	-
	30°C	- 30°C	1200 (****)	-	4,5	-	0:30	-	<input checked="" type="checkbox"/>	<input type="checkbox"/>	-	<input checked="" type="checkbox"/>	71	0,200	45	27	
	20°C	- 20°C	1400	<input checked="" type="checkbox"/>	9,0	6,0	1:50	-	<input checked="" type="checkbox"/>	<input type="checkbox"/>	-	<input checked="" type="checkbox"/>	49	0,160	90	22	
	40 °C	- 40°C	800	<input checked="" type="checkbox"/>	2,0	2,0	**	-	<input checked="" type="checkbox"/>	<input type="checkbox"/>	-	<input checked="" type="checkbox"/>	-	-	-	-	-
	30°C	30°C	1400	<input checked="" type="checkbox"/>	1,0	1,0	**	-	<input checked="" type="checkbox"/>	<input type="checkbox"/>	-	<input checked="" type="checkbox"/>	-	-	-	-	-
	30°C	30°C	1200	<input checked="" type="checkbox"/>	2,0	2,0	**	-	<input checked="" type="checkbox"/>	<input type="checkbox"/>	-	<input checked="" type="checkbox"/>	-	-	-	-	-
	40 °C	40°C	1351	<input checked="" type="checkbox"/>	6,0	6,0	10:15	-	<input checked="" type="checkbox"/>	<input type="checkbox"/>	<input checked="" type="checkbox"/>	<input checked="" type="checkbox"/>	0	3,174	55	24	
			1351	<input checked="" type="checkbox"/>	3,0	3,0	5:55	-	<input checked="" type="checkbox"/>	<input type="checkbox"/>	<input checked="" type="checkbox"/>	<input checked="" type="checkbox"/>	0	1,560	37	22	



Valitav/lisavalik

-

Ei ole valitav/kasutatav

Kohustuslik kogus

Valikuline kogus

6th Sense - see andur kohandab vee- ja energiakulu ning programmi kestuse vastavalt pesukogusele.

Pesuprogrammides temperatuuriga üle 50 °C soovitame kasutada vedela pesuvahendi asemel pesupulbrit ja järgida pesuvahendi pakendil olevaid juhiseid.

* Ainult vee väljalaskmiseks valige ning määrake tsentrifuugimiskiiruseks "0".

** Pesemisprogrammi kestus kuvatakse näidikule.

*** Pärast programmi lõppu ja tsentrifuugimist maksimaalsetel pööretel vaikeprogrammi seadete juures.

**** Ekraanil kuvatakse soovitatud tsentrifuugimiskiirus vaikeväärtusena.

Näidikule kuvatud või kasutusjuhendisse märgitud pesemisprogrammi kestus on standardtingimustel põhinev arvutuslik väärtus. Tegelik väärtus sõltub mitmest tegurist, nagu sissetuleva vee temperatuur ja surve, ümbritsev temperatuur, pesuvahendi kogus, pesukogus ja -tüüp, pesu tasakaalustamine ja valitud lisafunktsioonid. Programmide Eco 40-60 jaoks antud väärtused on ainult suunavad.

1) **Eco 40-60 (Pesema) - ELi ökodisaini direktiivi 2019/2014 kohane testpesemisprogramm.** Kõige tõhusam programm energia- ja veekulu seisukohast keskmiselt määratud puuvillase pesu pesemiseks.

Märkus. Näidikule kuvatud pöörlemiskiirused võivad tabelis toodud väärtustest veidi erineda.

4) **Eco 40-60 - (Pesemine ja kuivatamine) ELi ökodisaini direktiivi 2019/2014 kohane test Pesemine ja kuivatamine programm.** Juurdepääsuks tsüklile „Pesemine ja Kuivatamine“, valige pesuprogramm „Eco 40-60“ ja seadke valik „“ asendisse „“. Kõige tõhusam programm energia- ja veekulu seisukohast keskmiselt määratud puuvillase pesu pesemiseks ja kuivatamiseks. Tsükli lõppedes saab rõivad kohhe kappi panna.

Kõikidele testimisinstituutidele:

2) Pikaajaline pesemisprogramm puuvillasele pesule: seadistage programm temperatuurile 40 °C.

3) Pikaajaline pesemisprogramm sünteetilisele pesule: seadistage programm temperatuurile 40 °C.

PROGRAMMID

Järgige pesuesemete siltidel olevaid sümboleid.

KIRJU PESU

Vähesel määral kuni keskmiselt määratud vastupidavate puuvillaste, linaste, sünteetiliste ja segakiust esemete pesemiseks.

VALGE

Keskmiselt määratud või väga määratud puuvillaste või linaste rätikute, aluspesu, laua- ja voodilinate pesemiseks. Põhilisele pesutsüklile eelneb eelpesu vaid siis, kui temperatuuriks on valitud 90 °C. Sel juhul on soovitatav lisada pesuainet nii eelpesu kui põhipesu sektsiooni.

PUUVILLANE

Keskmiselt kuni tugevalt määratud puuvillased ja linased käterätikud, pesu, laud- ja voodilina jms.

ECO 40-60

Möödukalt määratud puuvillaste rõivaste pesemiseks, mida on lubatud pesta temperatuuril 40 °C või 60 °C koos sama programmi kasutades. See on standardpesuprogramm puuvillaste rõivaste pesemiseks ning ühtlasi kõige tõhusam, kui arvestada vee- ja elektrikulu.

ÖRN PESU

Eriti õrnade esemete pesemiseks. Soovitatav on esemed enne pesemist pahupidi keerata.

SÜNTEETILINE

Keskmiselt määratud sünteetilisest kiust (polüester, polüakrüül, viskoos jms) või puuvillase ja sünteetilise kiu segust esemete pesemiseks.

AURUVÄRSKENDUS

Pesu värskendamiseks, ebameeldiva lõhna kõrvaldamiseks ja kiudude pehmendamiseks trumliisse lastava auruga. Tsükli lõppedes on pesu niiske.

TSENTRIFUUGIMINE JA TÜHJENDAMINE

Pesu tsentrifuugitakse ja lastakse siis vesi välja. Vormi säilitavate esemete jaoks.

LOPUTUS + TSENTRIFUUGIMINE

Loputab ja seejärel tsentrifuugib. Vormi säilitavate esemete jaoks.

KIIRE 30'

Veidi määratud esemete kiireks pesemiseks: tsükkel kestab ainult 30 minutit, säästes aega ja energiat. Suurim lubatud pesukogus on 4,5 kg.

20°C

Kergelt määratud puuvillaste rõivaste pesemiseks temperatuuril 20 °C.

VILLANE

Villasest materjalist esemeid, ka siis kui neil on vaid käsipesu lubav silt, saab pesta programmiga "Villane". Parima tulemuse saamiseks kasutage spetsiaalset pesuvahendit ja **ärge ületage maksimaalset pesukogust kilogrammides**.

PESEMINE JA KUIVATAMINE 45'

Veidi määratud puuvillaste ja sünteetiliste esemete kiireks pesemiseks ning kuivatamiseks. Selle tsükliga pestakse ja kuivatatakse kuni 1 kg pesu vaid 45 minutiga.

PESEMINE JA KUIVATAMINE 90'

Puuvillaste ja sünteetiliste esemete kiireks pesemiseks ning kuivatamiseks. Selle tsükliga pestakse ja kuivatatakse kuni 2 kg pesu vaid 90 minutiga.

VALIKUD JA FUNKTSIOONID

LISAVALIKUD, mille saab valida, vajutades otse vastavat nuppu

! Kui valitud variant ei sobi määratud programmiga, kõlab tõrke hoiatussignaal ja märgutuli vilgub kolm korda. Valikut ei rakendata.

FRESH CARE+

See valik tekitab aurukoti, mis väldib halva lõhna eraldumist masinast väljapoole. Pärast aurufaasi pöörleb trummel veidi aega vaiksete pööretega. FreshCare+ suvand käivitub pärast tsükli lõppu maksimaalselt 6 tunniks, aga te võite selle igal ajal katkestada, vajutades juhtpaneelil mis tahes nuppu või keerates ketast. Ukse saate avada umbes 5 minutit möödudes.







VIITKÄIVITUSNUPP

Valitud programmi hilisemaks käivitamiseks vajutage nuppu, et määrata soovitud viitaeg. Kui see funktsioon on aktiveeritud, süttib tablool  sümbol. Viitkäivituse tühistamiseks vajutage nuppu uuesti, kuni tabloole ilmub väärtus „0“.



NUPULUKK

Juhtpaneeli lukustamiseks hoidke  nuppu all umbes 3 sekundit. Tablool süttib sümbol  , näidates, et juhtpaneel on lukustatud (v.a ). See hoiab ära programmide soovimatu muutmise, eriti kui lapsed on masina läheduses. Kui juhtpaneelil vajutatakse mõnd nuppu, vilgub sümbol  tablool. Et avada juhtpaneel, hoidke  nuppu all umbes 3 sekundit.

Poliitika, standardite dokumentatsioon ja toote lisateave on saadaval järgmiselt.

- QR-koodi kasutamine teie seadmes
- Külastades meie veebisaiti **docs.whirlpool.eu/docs** ja **parts-selfservice.whirlpool.com**
- Teine võimalus on **võtta ühendust müügijärgse teenindusega** (telefoninumbri leiate garantiivõldekust). Kui võtate ühendust müügijärgse teenindusega, teatage neile oma toote andmeplaadil olevad koodid.
- Kasutaja remondi- ja hooldusteavet vaadake veebisaidilt www.whirlpool.eu

Lisateavet oma mudeli kohta leiate internetist aadressil <https://eprel.ec.europa.eu/>, mis on ELi ametlik EPRELi tooteandmebaas. Pärast tootekategooria valimist sisestage toote mudelitunnus. Mudelitunnus koosneb tähtedest ja numbritest ning on leitav identifitseerimissildilt, nagu Mod. (vt pilti paremal).

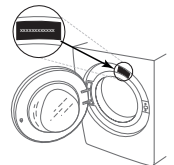

®/TM/© 2024 Whirlpool. Toodetud litsentsi alusel.



Whirlpool®

PUHASTAMINE JA HOOLDUS

**Puhastamise ja hoolduse tarbeks lülitage pesumasin välja ja ühendage vooluvõrgust lahti.
Ärge kasutage pesumasina puhastamiseks tuleohtlikke vedelikke.**

PESUMASINA PUHASTAMINE VÄLJAST

Pesumasina välimiste osade puhastamiseks kasutage pehmet niisket lappi.

Ärge kasutage juhtpaneeli puhastamiseks klaasi- ega üldpuhastusvahendeid, küürimispulbrit vms – need ained võivad märgistust kahjustada.

VEEVARUSTUSVOOLIKU KONTROLLIMINE

Kontrollige regulaarselt, ega sisselaskevoolik pole muutunud rabadaks ja et selles poleks pragusid. Kui voolik on kahjustatud, asendage see uue voolikuga, mille saate hankida meie müügijärgse hoolduse või spetsialiseerunud edasimüüja kaudu.

Sõltuvalt vooliku tüübist:

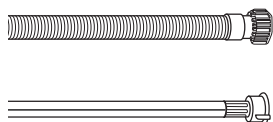

Kui sisselaskevoolik on läbipaistva pealispinnaga, kontrollige regulaarselt, kas mõnes kohas on värv intensiivistunud. Kui jah, võib voolikus olla leke ja voolik tuleks välja vahetada.

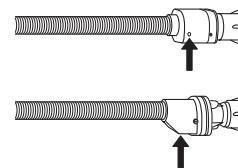

Üleujutuskaitsega veevoolikud: kontrollige väikest kaitseklapi kontrollakent (vt noolt). Kui see on punane, on käivitunud veevoolu sulgemise funktsioon ja voolik tuleb asendada uuega.

Vooliku lahtikeeramiseks vajutage vooliku lahtikeeramise ajal vabastusnuppu (kui see on olemas).

VEEVARUSTUSVOOLIKU VÕRKFILTRITE PUHASTAMINE

1. Sulgege veekraan ja keerake sisselaskevoolik lahti.

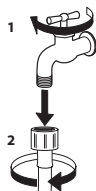

2. Puhastage vooliku otsas olevat võrkfiltrit hoolikalt peente harjastega harjaga.

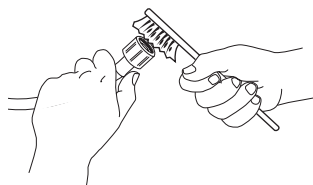

3. Nüüd keerake käsitsi lahti pesumasina tagaküljel olev sisselaskevoolik. Tõmmake tangide abil pesumasina tagaküljel olevast klapist välja võrkfilter ja puhastage see ettevaatlikult.

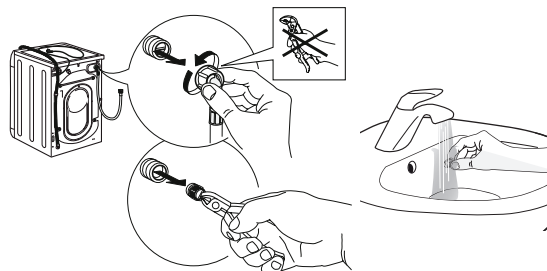

4. Asetage võrkfilter tagasi oma kohale. Ühendage sisselaskevoolik uuesti veekraani ja pesumasinaga. Ärge kasutage sisselaskevooliku ühendamiseks tööriistu. Avage veekraan ja kontrollige, kas kõik ühendused on tihedad.

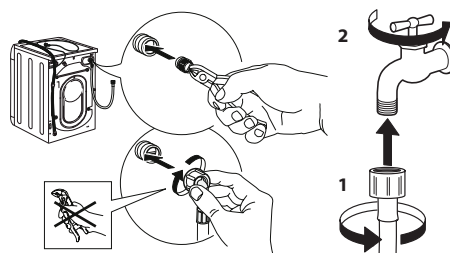

PESUVAHENDI DOSAATORI SAHTLI PUHASTAMINE

Eemaldage sahtel, seda tõstes ja välja tõmmates (vt joonis).

Peske pesuvahendi dosaatori sahtlit sooja veega. Seda toimingut tuleb teha regulaarselt.

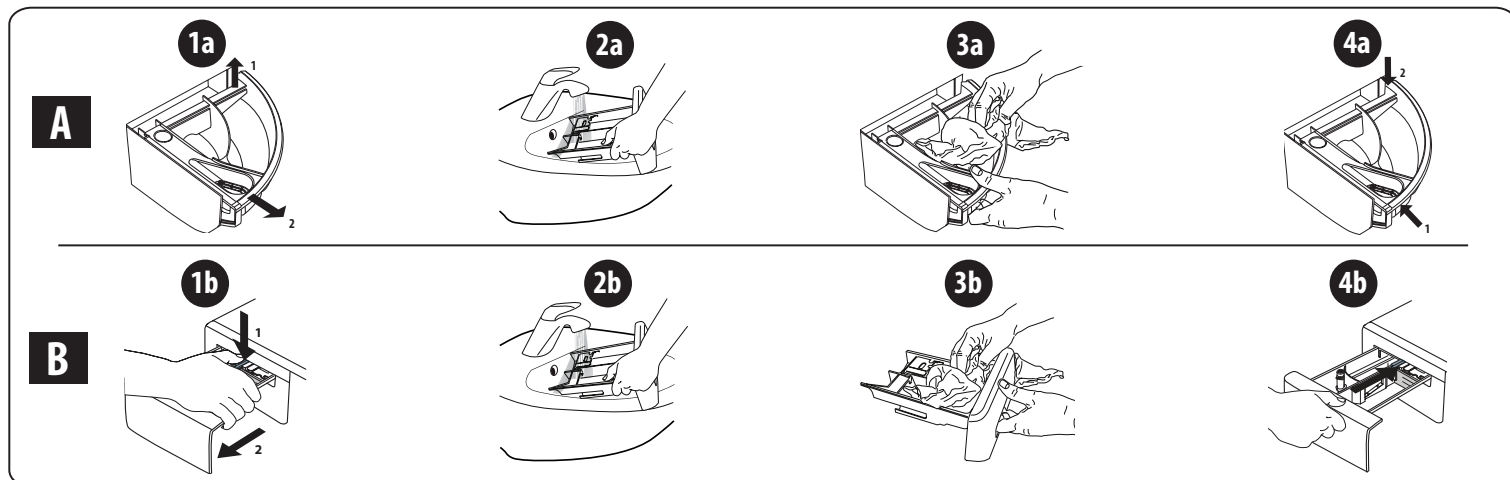

VEEFILTRI PUHASTAMINE / JÄÄKVEE VÄLJALASKMINE

Enne veefiltri puhastamist või jääkvee väljalaskmist lülitage pesumasin välja ja tõmmake pistik vooluvõrgust välja. Kui kasutate kuuma veega programmi, oodake enne vee väljalaskmist, et see maha jahtuks. Puhastage veefiltrit regulaarselt iga 3 kuu tagant, vältimaks olukorda, kus vesi ei saa pärast pesemist filtri ummistumise tõttu ära voolata. Kui vesi ei voola välja, kuvatakse ekraanile märguanne, et veefilter võib olla ummistunud.

1. Eemaldage kaitsepaneel. Kruvikeeraja abil tehke nii, nagu näidatud järgmisel joonisel.

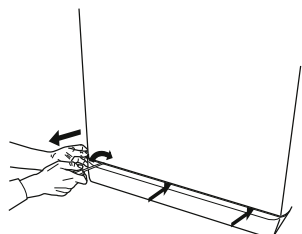

2. Jääkvee kogumisanum. Jääkvee kogumiseks asetage veefiltri alla madal ja lai anum.

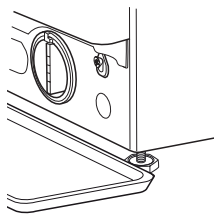

3. Vee väljalaskmine. Keerake filtrit aeglaselt vastupäeva, kuni kogu vesi on välja voolanud. Laske veel filtrit eemaldamata välja voolata. Kui anum on täis, sulgege veefilter, keerates seda päripäeva. Tühjendage anum. Korrake protseduuri, kuni kogu vesi on välja voolanud.

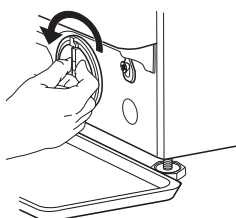

4. Eemaldage filter. Pange filtri alla puuvillane riidetükk, mis suudab imada väikese koguse jääkvett. Seejärel eemaldage veefilter, keerates seda vastupäeva.

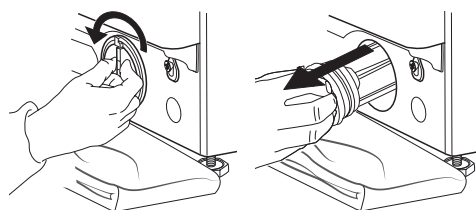

5. Puhastage veefilter: eemaldage jäägid filtrist ja puhastage seda jooksva vee all.

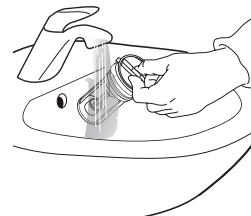

6. Sisestage veefilter ja paigaldage kaitsepaneel tagasi oma kohale: sisestage veefilter uuesti, pöörates seda päripäeva. Veenduge, et keerate selle lõpuni kinni; filtri käepide peab olema vertikaalses asendis. Veefiltri tiheduse katsetamiseks võite valada umbes 1 liitrit vett pesuvahendi dosaatori sahtlisse. Seejärel paigaldage uuesti kaitsepaneel.

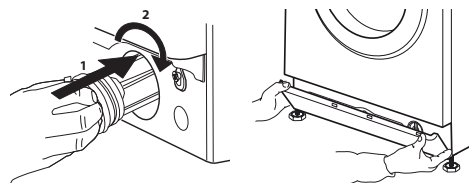

TRANSPORT JA TEISALDAMINE

Ärge kunagi tõstke masinat tööpinnast hoides.

1. Tõmmake toitepistik välja ja sulgege veekraan.
2. Veenduge, et uks ja pesuvahendi dosaatori sahtel oleksid korralikult suletud.
3. Eemaldage sisselaskevoolik veekraani küljest ja tühjendusvoolik tühjenduskohast. Tühjendage voolikud allesjäänud veest ja kinnitage need nii, et need ei saaks transportimise ajal kahjustada.

4. Paigaldage transpordipoldid tagasi. Järgige „paigaldusjuhendis“ toodud transpordipoltide eemaldamise juhiseid vastupidises järjekorras.

Tähtis! Pesumasina transportimiseks tuleb kindlasti paigaldada transpordipoldid.

MÜÜGIJÄRGNE TEENINDUS

ENNE MÜÜGIJÄRGESSE TEENINDUSSE HELISTAMIST

1. Vaadake, kas saate probleemi **VEAOTSINGUS** antud soovitude abil ise lahendada.

KUI PÄRAST SELLIST KONTROLLIMIST RIKE PÜSIB, VÕTKE ÜHENDUST LÄHIMA MÜÜGIJÄRGSE TEENINDUSEGA.

Abi saamiseks helistage garantiiraamatus näidatud numbril. Meie klientide müügijärgse teenindusega ühenduse võtmisel andke alati teada järgmist:

- rikke lühikirjeldus;
- seadme tüüp ja täpne mudel;

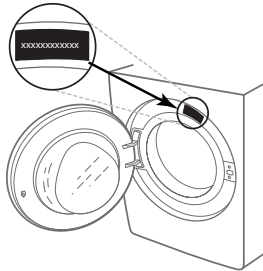

2. Lülitage seade välja ja uuesti sisse, et näha, kas rike püsib.

- hooldusnumber (tüübisildil pärast sõna „Service“ olev number);

SERVICE 0000 000 00000



- oma täielik aadress;
- oma telefoninumber.

Kui vajalik on remont, pöörduge volitatud müügijärgse teeninduse poole (et tagada originaalvaruosade kasutamine ja korrektne remont).

УПАТСТВО ЗА УПОТРЕБА



ВИ БЛАГОДАРИМЕ ШТО КУПИВТЕ ПРОИЗВОД ОД WHIRLPOOL.

За поцелосна корисничка поддршка регистрирајте го вашиот апарат на www.whirlpool.eu/register

Пред да го користите апаратот детално прочитајте ја содржината во *Водичот за безбедност и здравје на работа и во Водичот за монтажа.*



Пред користење на апаратот мора да се отстранат шрафовите за блокада при транспорт.

За детални упатства за начините за отстранување на шрафовите за блокада при транспорт видете ги *Водичот за безбедност и здравје на работа и Водичот за монтажа*

ОПИС НА ПРОИЗВОДОТ

АПАРАТ

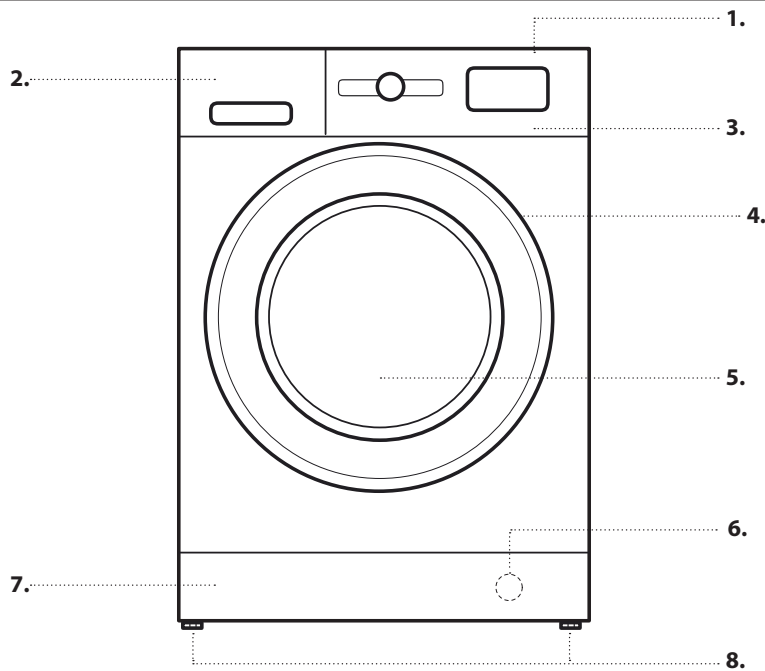

1. Горен дел
2. Диспензер за детергент
3. Контролна табла
4. Рачка на капак
5. Врата
6. Филтер за вода - зад заштитната плоча
7. Отстранлива заштитна плоча
8. Приспособливи ногалки (2)

КОНТРОЛНА ТАБЛА

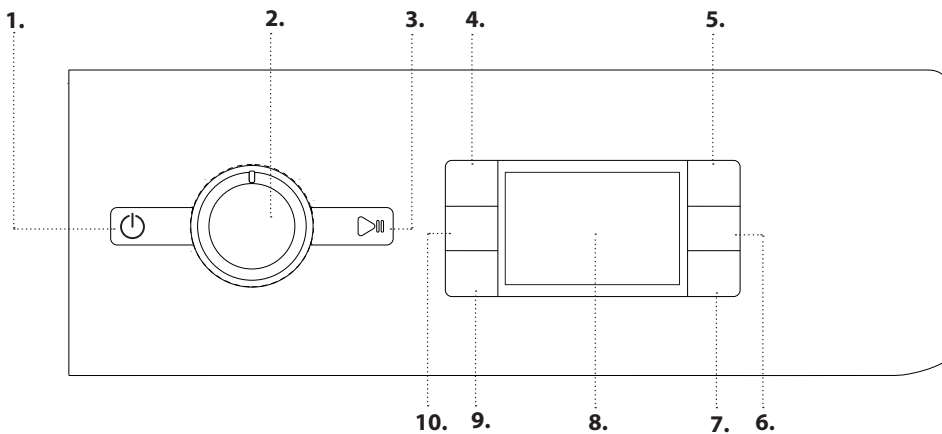

1. Копче за вклучи/исклучи
2. Копче за избирање програми
3. Копче за старт/пауза
4. Копче за температура
5. Копче за FreshCare+
6. Копче за само сушење / копче за заклучување
7. Копче за нагодувања за сушење
8. Дисплеј
9. Копче за одложен почеток
10. Копче за брзина на centrifугата

ДИСПЕНЗЕР ЗА ДЕТЕРГЕНТ

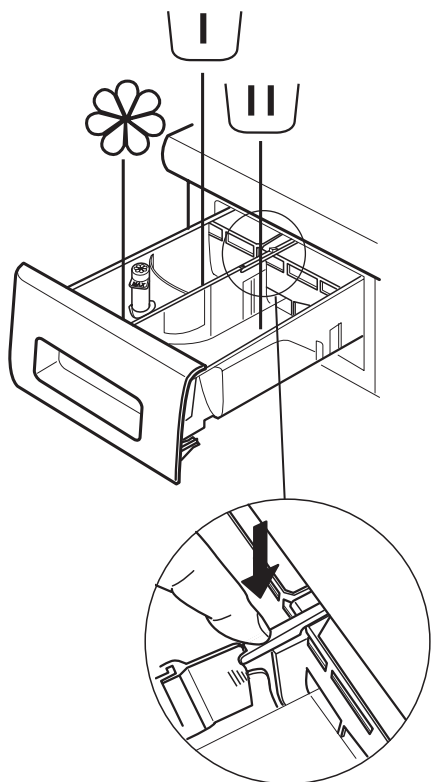

Преграда за претперење

- Детергент за претперење



Преграда за главно перење

- Детергент за главно перење
- Отстранувач на дамки
- Омекнувач на вода



Преграда за омекнувач

- Омекнувач
- Течен штирак

Сипете омекнувач или раствор со штирак во преградата и притоа не надминувајте го нивото „макс.“.

Копче за ослободување

(притиснете за да ја извадите фиоката за да ја исчистите).

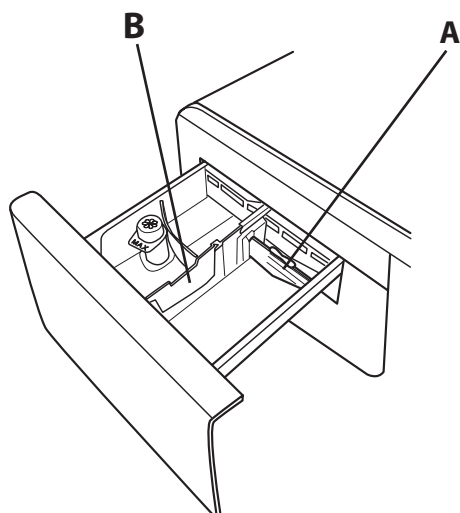

При перење со течен детергент пожелно е да ја користите преградата **A** за да обезбедите користење точна количина детергент (преградата е вклучена во комплетот со упатства). Поместете ја преградата во отворот **B** кога користите детергент во прашок.

ПРВА УПОТРЕБА

За упатства за избор и почнување на програма видете го делот **СЕКОЈДНЕВНА УПОТРЕБА**.

Прв циклус на перење

Отстранете ги евентуалните остатоци од производството:

1. Изберете ја програмата „☁“ со поставување на температурата на 60 °C.
2. Ставете мала количина прашок во преградата за главно перење во диспензерот за детергент (максимум 1/3 од количината што ја препорачува производителот на детергентот за малку извалкани алишта).
3. Започнете ја програмата **без да ставате алишта во машината за перење и сушење алишта** (со празен барабан).



СЕКОЈДНЕВНА УПОТРЕБА

1. СТАВАЊЕ АЛИШТА.

- Подгответе ги алиштата следејќи ги препораките дадени во делот „СОВЕТИ И ПРЕПОРАКИ“. - Отворете ја вратата и ставете ги алиштата во барабанот, а притоа не надминувајте ги капацитетите за максимална количина алишта наведени во Табелата со програми.
- Затворете ја вратата, притискајте додека не се слушне дека бравата се заклучува и проверете да не се фатени алишта меѓу стаклото од вратата и гумата за дихтунг.





2. ОТВОРЕТЕ ЈА СЛАВИНАТА ЗА ВОДА

Проверете дали машината е правилно поврзана со водоводната мрежа. Отворете ја славината за вода.



3. ВКЛУЧУВАЊЕ НА МАШИНАТА ЗА ПЕРЕЊЕ И СУШЕЊЕ АЛИШТА.

Притиснете на копчето ; индикаторот  бавно трепка.



4. ИЗБОР НА ПРОГРАМА И ПРИСПОСОБУВАЊЕ НА ЦИКЛУСОТ.

Со овој уред се можни следниве функции:

- Само перење
- Перење и сушење
- Само сушење

Само перење

Изберете ја потребната програма со избирање на селекторот за ПРОГРАМА. Времетраењето на циклусот за перење се прикажува на дисплејот. Машината автоматски ги прикажува максималната температура и нагодувањата на брзината на центрифугата што се можни за избраната програма. Ако е потребно, со соодветни копчиња приспособете ги температурата и/или нагодувањата на брзината на центрифугата.

- Притиснете на копчето  за да се движите постепено низ нагодувањата на пониски температури с додека не биде нагодено перење со ладна вода (“-“) прикажано на дисплејот.
- Притиснете на копчето  за да се движите постепено низ нагодувањата на помала брзина на центрифугата додека не се исклучи циклусот на центрифуга („0“ прикажано на дисплејот).

Со повторно притискање на копчето се поставува највисокото можно нагодување.

Изберете ги бараните опции (ако е потребно).

- Притиснете на копчето за да ја изберете опцијата; индикаторот на соодветното копче свети.
- Повторно притиснете на копчето за да ја откажете опцијата, индикаторот се гаси.

! Ако избраната опција не е усогласена со поставената програма, се слуша звук за предупредување на грешка и индикаторот трепка трипати. Опцијата не е избрана.

Перење и сушење

За перење и сушење алишта без прекин помеѓу циклусот на перење и циклусот на сушење, внимавајте алиштата да не ја надминуваат максималната дозволена количина за

сушење за избраната програма (видете ја колоната „Макс. количина алишта за циклусот на сушење“ во Табелата со програми).

- Следете ги упатствата дадени во ставот „Само перење“ за да ја изберете и, ако е потребно, да ја приспособите бараната програма.
- Притиснете  за да го изберете бараниот режим на сушење. Достапни се два режима на сушење: автоматски или со тајмер.

- Автоматско сушење со избрани нивоа:

Кај автоматскиот режим на сушење, машината ги суши алиштата додека не се постигне поставеното ниво на сувост. Со притискање на копчето  еднаш автоматски се избира највисокото достапно ниво на сушење за избраната програма. Повторно притиснете на копчето за да го намалите нивото на сушење.



Достапни се следниве нивоа:

Гардеробер : алиштата се сосема суви и подготвени да се стават во гардеробер без пеглање.

Закачалка : алиштата се оставени малку влажни за да се минимизира туткањето. Облеката мора да се закачи за да се исуши целосно на воздух.

Пеглање : облеката е оставена доволно влажна за да се олесни пеглањето.



- Режим на сушење со тајмер:

Притискајте на копчето  повеќепати за да го поставите режимот на сушење на тајмер. Откако ќе поминете низ сите нивоа за автоматско сушење, продолжете да притискате на копчето  додека не се прикаже саканото време. Може да се постават вредности од 210 до 30 минути.

За перење алишта со поголема количина од максимално дозволената за сушење (видете ја колоната „Макс. количина алишта за циклусот на сушење“ во Табелата со програми), извадете неколку парчиња облека по завршувањето на циклусот на перење, а пред почнување на циклусот на сушење. Постапете на следниов начин:

- Следете ги упатствата дадени во ставот „Само перење“ за да ја изберете и, ако е потребно, да ја приспособите бараната програма.
- Не вклучувајте го циклусот на сушење.
- Откако е завршен циклусот на перење, отворете ја вратата и извадете неколку парчиња алишта за да ја намалите количината алишта. Сега следете ги упатствата за „Само сушење“.

Забелешка: по сушењето, пред да ја отворите вратата секогаш оставете време за ладење.

Кога ги користите двата однапред поставени циклуса  и , не е неопходно да изберете и започнете циклус на сушење.

Само сушење

Оваа функција се користи за сушење влажни алишта што претходно се испрани во машината или рачно.

- Изберете соодветна програма за алиштата што сакате да ги сушите (на пример, изберете памук за да исушите влажни памучни алишта).
- Притиснете на копчето  за сушење без циклусот на перење.

3. Притиснете  за да го изберете бараниот режим на сушење. Достапни се два режима на сушење: автоматски или со тајмер.

- *Автоматско сушење со избрани нивоа:*

Кај автоматскиот режим на сушење, машината ги суши алиштата додека не се постигне поставеното ниво на сувост. Со притискање на копчето за **нагодувања** за **сушење** еднаш, автоматски се избира највисокото достапно ниво на сушење за избраната програма. Повторно притиснете на копчето за да го намалите нивото на сушење.



Достапни се следниве нивоа:

Гардеробер : алиштата се сосема суви и подготвени да се стават во гардеробер без пеглање.

Закачалка : алиштата се оставени малку влажни за да се минимизира туткањето. Облеката мора да се закачи за да се исуши целосно на воздух.

Пеглање : облеката е оставена доволно влажна за да се олесни пеглањето.

- *Режим на сушење со тајмер:*

Притискајте на копчето  повеќепати за да го поставите режимот на сушење на тајмер. Откако ќе поминете низ сите нивоа за автоматско сушење, продолжете да притискате на копчето  додека не се прикаже саканото време.

Може да се постават вредности од 210 до 30 минути.

Забелешка: по сушењето, пред да ја отворите вратата секогаш оставете време за ладење.

5. КОРИСТЕЊЕ СООДВЕТНА КОЛИЧИНА ДЕТЕРГЕНТ.





Извлечете ја фиоката и ставете детергент во соодветните прегради, како што е објаснето во делот „Диспензер за детергент“. Ова е неопходно само кога се користи програмата само перење или перење и сушење.

6. ОДЛОЖУВАЊЕ НА ПОЧЕТОКОТ НА ПРОГРАМАТА.

За нагодување на почетокот на програмата за подоцна, видете го делот „Опции и функции“.

7. СТАРТУВАЊЕ НА ПРОГРАМА.

Притиснете го копчето за СТАРТ/ПАУЗА .

Вратата на машината ќе се заклучи (симболот ) и исклучен) и барабанот ќе почне да се врти; вратата ќе се отклучи (симболот ) и вклучен) и потоа повторно ќе се заклучи (симболот ) и исклучен) како подготвителна фаза за секој циклус на перење. Кликањето што се слуша е дел од механизмот за заклучување на вратата. Откако ќе се заклучи вратата, во барабанот навлегува вода и започнува перењето. За менување на програмата додека циклусот е во тек притиснете на СТАРТ/ПАУЗА за да ја паузирате машината (индикаторот за СТАРТ/ПАУЗА бавно трепка со боја на килибар); потоа изберете го бараниот циклус и повторно притиснете на СТАРТ/ПАУЗА. За отворање на вратата додека циклусот е во тек притиснете на СТАРТ/ПАУЗА; вратата може да се отвори ако свети симболот .

Повторно притиснете на копчето за СТАРТ/ПАУЗА за да продолжите со програмата од каде што беше паузирана.

8. ОТКАЖУВАЊЕ НА ПРОГРАМА ВО ТЕК (АКО Е НЕОПХОДНО)



Притиснете го и држете го копчето  додека машината не запре со работа.

Ако нивото на водата и температурата се доволно ниски, вратата се отклучува и може да се отвори.

Вратата останува заклучена ако во барабанот има вода. За отклучување на вратата вклучете ја машината, изберете ја програмата  и исклучете ја функцијата на центрифугата со нагодување на брзината на центрифугата на 0. На крајот од програмата водата се празни и вратата се отклучува.

9. ИСКЛУЧУВАЊЕ НА МАШИНАТА НА КРАЈОТ ОД ПРОГРАМАТА.

На крајот од циклусот на дисплејот се прикажува пораката „КРАЈ“. Вратата може да се отвори само кога свети симболот . Проверете дали свети симболот за отклучена врата, а потоа отворете ја вратата и извадете ги алиштата.

Притиснете на  за да ја исклучите машината. За заштеда на струја, ако машината не е исклучена рачно со копчето , таа автоматски се исклучува околу 10 минути по завршувањето на програмата.

Оставете ја вратата малку подотворена за да може машината да се исуши.

СОВЕТИ И ПРЕПОРАКИ

Сортирајте ги алиштата според

Видот ткаенина/етикета за неа (памук, мешани влакна, синтетика, волна, парчиња за рачно перење). Бојата (одделете ги алиштата во боја од белите и новите алишта во боја перете ги одделно). Деликатни (перете мали парчиња – како, на пример, најлонски хулахопки – и парчиња облека што се закачуваат – како, на пример, градници – во платнена торба или навлака за перница со патент).

Испразнете ги џебовите

Предмети, како монети или запалки, може да ги оштетат вашите алишта, како и барабанот.

Следете ги препораките за доза / додатоци

На тој начин се оптимизира резултатот од перењето, се избегнуваат остатоци од вишок детергент на вашите алишта и се заштедуваат пари така што се избегнува непотребно трошење детергент.

Користење ниска температура и подолго времетраење

Најефикасни програми од аспект на потрошувачката на струја, главно, се оние што работат на пониски температури и со подолго времетраење.

Придржувајте се до тежината на алиштата





Наполнете ја машината до капацитетот наведен во „Табела со програми“ за да заштедите вода и струја.

Бучава и количество преостаната влага

Тие се под влијание на брзината на центрифугата: колку што е поголема брзината на центрифугата во фазата на центрифугирање, толку е поголема бучавата и толку е помала преостанатата содржина на влага.

СИМБОЛИ ЗА ПЕРЕЊЕ НА ЕТИКЕТИТЕ НА АЛИШТАТА

Вредноста дадена во симболот со када е максималната можна температура за перење на облеката.

-  Нормално механичко дејство
-  Намалено механичко дејство
-  Многу намалено механичко дејство
-  Само за рачно перење
-  Не се пере

ЧИСТЕЊЕ И ОДРЖУВАЊЕ

За какво било чистење и одржување исклучете ја машината и извадете го кабелот за напојување од штекер. Не користете запаливи течности за чистење на машината. Чистете ја и одржувајте ја машината периодично (најмалку четирипати годишно).

Чистење на надворешноста на машината

Користете мека влажна крпа за да ги чистите надворешните делови на машината. Не користете средства за чистење стакло или за општа намена, прашок или слично за чистење на контролната табла – овие супстанции може да го оштетат печатениот дел.

Проверка на цревото за довод на вода

Редовно проверувајте го цревото за довод за кршливост и пукнатини. Ако е оштетено, заменете го со ново црево што е достапно преку нашата Служба за постпродажни услуги или преку вашиот продавач. Во зависност од типот црево: Ако цревото за довод има прозирна облога, повремено проверувајте дали на некои места се зголемува интензитетот на бојата. Ако се зголемува, можеби цревото протекува и треба да се замени.

Чистење на филтерот за вода/исцедување на преостанатата вода

Ако сте користеле програма со жешка вода, почекајте водата да се излади пред да ја исцедите. Редовно чистете го филтерот за вода за да избегнете водата да не се исфрла поради затнување на филтерот.

Отстранете ја покривната плоча во долниот дел од машината со помош на шрафцигер: со раката турнете ја надолу едната страна од покривната плоча, а потоа ставете го шрафцигерот во просторот помеѓу покривната плоча и предниот панел и отворете ја покривната плоча. Под филтерот за вода ставете широк рамен сад за да ја соберете одводната вода. Полека свртете го филтерот спротивно од стрелките на часовникот додека водата не истече. Оставете водата да истекува без да го вадите филтерот. Кога ќе се наполни садот, затворете го филтерот за вода вртејќи го во насока на стрелките на часовникот. Испразнете го садот. Повторувајте ја постапката додека не се исцеди целата вода. Под филтерот за вода ставете памучна крпа што може да впије мал дел од преостанатата вода. Потоа извадете го филтерот вртејќи го спротивно од стрелките на часовникот. Исчистете го филтерот за вода: отстранете ги остатоците од филтерот и исчистете го под млаз вода. Ставете го филтерот за вода и повторно наместете ја покривната плоча: Повторно ставете го филтерот за вода вртејќи го на десно. Завртете го докрај; рачката на филтерот мора да биде во вертикална насока. За да ја тестирате непропустливоста на филтерот за вода, може да истурите околу еден литар вода во диспензерот за детергент. Потоа повторно наместете ја покривната плоча.

Чистење на диспензерот за детергент

Извадете го диспензерот за детергент со притискање на копчето за ослободување и истовремено извлекување на диспензерот. Извадете го вметнатиот дел за диспензерот за детергент, како и вметнатиот дел за преградата за омекнувач. Исчистете ги сите делови под млаз вода, отстранувајќи ги сите остатоци од детергент и омекнувач. Исушете ги деловите со мека крпа. Вратете го диспензерот за детергент и турнете го назад во преградата за детергент.

ЗАШТЕДА НА ЕНЕРГИЈА И ЗАШТИТА НА ЖИВОТНАТА СРЕДИНА

- Со придржувањето до границите за количина алишта наведени во Табелата за програми ќе се оптимизира потрошувачката на струја, вода и детергент и ќе се намалат периодите на перење.
- Не пречекорувајте ги количините детергент што ги препорачал производителот на детергентот.
- Заштедете струја со користење програма за перење од 60 °C наместо од 90 °C или со користење програма за перење од 40 °C наместо од 60 °C. Препорачуваме користење на  програмата за памучни алишта што трае подолго, но користи помалку струја.
- За заштеда на струја и на време при перење и сушење изберете ја највисоката брзина на центрифугата што е достапна за програмата за да ја намалите резидуалната вода што останува во алиштата на крајот од циклусот на перење.

ТАБЕЛА СО ПРОГРАМИ

Максимално полнење 9 kg Влезна моќност во режим на исклучено 0,5 W/во режим на вклучено 8 W								Детергенти и додатоци			Препорачан детергент		Преостаната влажност % (***)	Потрошувачка на струја kWh	Вкупна количина вода lt	Температура на перење °C	
Циклус на перење	Температура		Максим. центрифугирање (врт./мин.)	Сушење	Макс. количина алишта за перење (kg)	Макс. количина алишта за сушење (kg)	Времетраење (ч:м)	Претперење	Перење	Омекнувач	Прашок	Течен					
	Нагодување	Опсер															
МЕШАНИ	40 °C	- 40 °C	1000	<input checked="" type="checkbox"/>	9,0	6,0	**	-	<input checked="" type="checkbox"/>	<input type="checkbox"/>	-	<input checked="" type="checkbox"/>	-	-	-	-	-
БЕЛИ	60 °C	- 90 °C	1400	<input checked="" type="checkbox"/>	9,0	6,0	02:45 (90 °)	<input checked="" type="checkbox"/>	<input checked="" type="checkbox"/>	<input type="checkbox"/>	<input checked="" type="checkbox"/>	-	49	0,900	90	55	
ПАМУК (2)	40 °C	- 60 °C	1400	<input checked="" type="checkbox"/>	9,0	6,0	03:55	-	<input checked="" type="checkbox"/>	<input type="checkbox"/>	<input checked="" type="checkbox"/>	<input checked="" type="checkbox"/>	49	1,400	105	45	
ЕКО 40-60 (1) (ПЕРЕЊЕ)	40 °C	40 °C	1351	<input checked="" type="checkbox"/>	9,0	6,0	03:48	-	<input checked="" type="checkbox"/>	<input type="checkbox"/>	<input checked="" type="checkbox"/>	<input checked="" type="checkbox"/>	53	0,635	65	30	
			1351	<input checked="" type="checkbox"/>	4,9		02:54	-	<input checked="" type="checkbox"/>	<input type="checkbox"/>	<input checked="" type="checkbox"/>	<input checked="" type="checkbox"/>	53	0,375	50	27	
			1351	<input checked="" type="checkbox"/>	2,5		02:30	-	<input checked="" type="checkbox"/>	<input type="checkbox"/>	<input checked="" type="checkbox"/>	<input checked="" type="checkbox"/>	53	0,205	37	23	
ДЕЛИКАТНИ	30 °C	- 30 °C	600 (****)	<input checked="" type="checkbox"/>	1,0	1,0	**	-	<input checked="" type="checkbox"/>	<input type="checkbox"/>	-	<input checked="" type="checkbox"/>	-	-	-	-	-
СИНТЕТИКА (3)	40 °C	- 60 °C	1200	<input checked="" type="checkbox"/>	4,0	4,0	02:55	-	<input checked="" type="checkbox"/>	<input type="checkbox"/>	<input checked="" type="checkbox"/>	<input checked="" type="checkbox"/>	35	0,100	55	43	
ОСВЕЖУВАЊЕ СО ПАРЕА	-	-	-	-	2,0	-	**	-	-	-	-	-	-	-	-	-	-
ЦЕНТРИФУГА И ЦЕДЕЊЕ *	-	-	1400	<input checked="" type="checkbox"/>	9,0	6,0	**	-	-	-	-	-	-	-	-	-	-
ПЛАКНЕЊЕ И ЦЕНТРИФУГА	-	-	1400	<input checked="" type="checkbox"/>	9,0	6,0	**	-	-	<input type="checkbox"/>	-	-	-	-	-	-	-
БРЗО 30'	30 °C	- 30 °C	1200 (****)	-	4,5	-	00:30	-	<input checked="" type="checkbox"/>	<input type="checkbox"/>	-	<input checked="" type="checkbox"/>	71	0,200	45	27	
20 °C	20 °C	- 20 °C	1400	<input checked="" type="checkbox"/>	9,0	6,0	01:50	-	<input checked="" type="checkbox"/>	<input type="checkbox"/>	-	<input checked="" type="checkbox"/>	49	0,160	90	22	
ВОЛНА	40 °C	- 40 °C	800	<input checked="" type="checkbox"/>	2,0	2,0	**	-	<input checked="" type="checkbox"/>	<input type="checkbox"/>	-	<input checked="" type="checkbox"/>	-	-	-	-	-
ПЕРЕЊЕ И СУШЕЊЕ 45'	30 °C	30 °C	1400	<input checked="" type="checkbox"/>	1,0	1,0	**	-	<input checked="" type="checkbox"/>	<input type="checkbox"/>	-	<input checked="" type="checkbox"/>	-	-	-	-	-
ПЕРЕЊЕ И СУШЕЊЕ 90'	30 °C	30 °C	1200	<input checked="" type="checkbox"/>	2,0	2,0	**	-	<input checked="" type="checkbox"/>	<input type="checkbox"/>	-	<input checked="" type="checkbox"/>	-	-	-	-	-
ЕКО 40-60 (4) (ПЕРЕЊЕ И СУШЕЊЕ)	40 °C	40 °C	1351	<input checked="" type="checkbox"/>	6,0	6,0	10:15	-	<input checked="" type="checkbox"/>	<input type="checkbox"/>	<input checked="" type="checkbox"/>	<input checked="" type="checkbox"/>	0	3,174	55	24	
			1351	<input checked="" type="checkbox"/>	3,0	3,0	05:55	-	<input checked="" type="checkbox"/>	<input type="checkbox"/>	<input checked="" type="checkbox"/>	<input checked="" type="checkbox"/>	0	1,560	37	22	

Може да се избира/
незадолжително

- Не може да се избира/
применлив

Барано
количество

Незадолжително
количество

Шесто сетило - технологијата со сензор ги приспособува водата, струјата и времетраењето на програмата на вашите алишта за перење.

! За програмите за перење со температури над 50 °C препорачуваме користење детергент во прашок, а не течен детергент, според упатствата наведени на амбалажата на детергентот.

* Со избирање на циклусот и исклучување на циклусот за центрифугирање, машината само ќе ја исфрли водата.

** Времетраењето на циклусите на перење може да се провери на дисплејот.

*** По завршувањето на програмата и центрифугирањето со максимална избрана брзина на центрифугирање, во фабричките нагодувања на програмата.

**** На дисплејот ќе се прикаже предложената брзина на центрифугирање како стандардна вредност.

Траењето на циклусот наведено на екранот или во упатството за користење е проценето врз основа на стандардни услови. Вистинското траење може да биде различно во зависност од неколку фактори, како што се температурата и притисокот на дојдовната вода, амбиенталната температура, количината детергент, типот и тежината на алиштата, балансирањето на полнењето и од кои било други избрани опции. Вредностите што се дадени за програмите, освен за програмата Еко 40-60, се само за индикација.

1) ЕКО 40-60 (Перење) - Тестиран циклус на перење во согласност со Регулативата за екодизајн на ЕУ 2019/2014. Најефикасна програма во однос на потрошувачката на струја и на вода за перење на нормално валкани памучни алишта.

Забелешка: вредностите на брзината на центрифугирање прикажани на екранот може малку да се разликуваат од вредностите наведени во табелата.

4) ЕКО 40-60 (Перење и сушење) - Тестиран циклус на перење и сушење во согласност со Регулативата за екодизајн на ЕУ 2019/2014. За да пристапите до циклусот „перење и сушење“ изберете ја програмата „Еко 40-60“ и поставете го нивото на опција на „IT“. Најефикасна програма во однос на потрошувачката на струја и на вода за перење и сушење на нормално валкани памучни алишта. На крајот од циклусот облеката може веднаш да се стави во гардероберот.

За сите институти за тестирање:

2) Долг циклус за памук: поставете ја програмата на температура од 40 °C.

3) Долг циклус за синтетика: поставете го циклусот на температура од 40 °C.

ПРОГРАМИ

Следете ги насоките наведени во символите за перење алишта.

МЕШАНИ

За перење на малку до нормално извалкани еластични алишта од памук, лен, синтетички влакна и мешани влакна.

БЕЛИ

За перење на нормално до многу извалкани крпи, долна облека, чаршафи за маса и постелнина итн. од еластичен памук и лен. Има фаза на претперење пред главната фаза на перење само кога температурата е поставена на 90 °C. Во овој случај препорачливо е да додадете детергент и во делот за претперење и за главното перење.

ПАМУК

За перење на нормално до многу извалкани крпи, долна облека, чаршафи за маса и постелнина итн. од еластичен памук и лен.

ECO 40-60

За перење на нормално извалкана облека што може да се пере на 40 °C или на 60 °C, заедно во ист циклус. Ова е стандардна програма за памук што е најефикасна и во однос на потрошувачката на вода и на струја.

ДЕЛИКАТНИ

За перење на особено деликатни алишта. По можност, пред перење, свртете ја облеката однатре.

СИНТЕТИЧКИ

За перење на нормално валкани алишта направени од синтетички влакна (како полиестер, полиакрил, вискоза итн.) или мешавини од памук/синтетика.

ОПЦИИ И ФУНКЦИИ

ОПЦИИ што може да се избераат директно со притискање соодветно копче

! Ако избраната опција не е усогласена со поставената програма, се слуша звук за предупредување на грешка и индикаторот трепка трипати. Опцијата не е избрана.

FRESHCARE+

Ако се поврзува со циклусите за перење, оваа опција ги зголемува нивните перформанси со генерирање пара заради блокирање на ширењето на главните извори на непријатни мириси во машината (исклучително за перење). По фазата на пара машината работи со циклус за деликатни алишта со бавни вртења на барабанот. Кога опцијата FRESHCARE+ се поврзува со циклусите за сушење, таа спречува на алиштата да се создадат тврдокорни тутки, благодарение на бавните вртења на барабанот.

Циклусот FreshCare+ почнува на крајот од циклусот на перење или сушење и продолжува најмногу шест часа; тој може да се прекине во секое време со притискање на кое било копче на контролната табла или со вртење на копчето. Почекајте околу 5 минути пред да ја отворите вратата.

ОСВЕЖУВАЊЕ СО ПАРЕА

За освежување на алиштата, неутрализирање на непријатните мириси и омекнување на влакната со вметнување пара во барабанот. Алиштата ќе бидат влажни на крајот од циклусот.

ЦЕНТРИФУГА И ЦЕДЕЊЕ

Ги врти алиштата, а потоа ја исфрла водата. За еластична облека.

ПЛАКНЕЊЕ И ЦЕНТРИФУГА

Плакне, а потоа центрифугира. За еластична облека.

БРЗО 30'

За брзо перење на малку извалкани алишта: овој циклус трае само 30 минути; заштеда на време и на струја. Максимално полнење 4,5 kg.

20 °C

За перење на малку извалкана облека, на температура од 20 °C.

ВОЛНА

Сите волнени алишта може да се перат со програмата „Волна“, дури и тие на чија етикета пишува „само за рачно перење“. За најдобри резултати користете специјален детергент и **не надминувајте ја препорачаната тежина на алиштата.**

ПЕРЕЊЕ И СУШЕЊЕ 45'

За брзо перење и сушење на малку валкани памучни и синтетички алишта. Со овој циклус може да се исперат и исушат алишта со тежина до 1 kg за само 45 минути.



ПЕРЕЊЕ И СУШЕЊЕ 90'

За брзо перење и сушење на памучни и синтетички алишта. Со овој циклус може да се исперат и исушат алишта со тежина до 2 kg за само 90 минути.

ОДЛОЖЕН ПОЧЕТОК

За да ја поставите избраната програма да започне подоцна, притиснете го копчето за да го поставите посакуваното време на одложување. Символот  свети на дисплејот кога е овозможена оваа функција. За да го откажете одложениот почеток, повторно притиснете на копчето додека на дисплејот не се прикаже вредноста „0“.

КОПЧЕ ЗА ЗАКЛУЧУВАЊЕ

За заклучување на контролната табла притиснете и држете го копчето  приближно три секунди. Се пали символот  на дисплејот за да покаже дека контролната табла е заклучена (со исклучок на копчето ). Ова спречува ненамерни промени на програмите, особено со деца во близина на машината.

Ако се направи обид за користење на контролната табла, на дисплејот трепка символот .

За да го деактивирате заклучувањето на контролната табла, притиснете и задржете го копчето  приближно три секунди.

Документацијата за регулативата, стандардната документација, информациите за нарачки на резервни делови и дополнителните информации за производот може да ги најдете преку:

- Користење на кодот Qr во вашиот уред
- Со посета на нашата веб-страница docs.whirlpool.eu/docs и parts-selfservice.whirlpool.com
- Исто така, може да се **обратите во нашата Служба за постпродажни услуги** (Видете го телефонскиот број на гарантниот лист). Кога ќе стапите во контакт со нашата Служба за постпродажни услуги, наведете ги кодовите од идентификациската плочка на производот.

За информации за поправки и одржување посетете ја страницата www.whirlpool.eu

Повеќе информации за вашиот модел може да најдете онлајн на <https://eprel.ec.europa.eu/> што е официјална база на податоци за производите EU EPREL. По избирањето на категоријата на производот, внесете го идентификаторот на моделот за производот. Идентификаторот на моделот е составен од букви и цифри и може да се најде на идентификациската плочка, како Mod. (видете ја сликата десно).

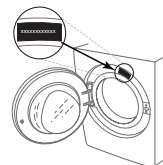

®/TM/© 2024 Whirlpool. Производ под лиценца.



Whirlpool®

ЧИСТЕЊЕ И ОДРЖУВАЊЕ

За какво било чистење и одржување, исклучете ја машината и извадете го кабелот за напојување од штекер. Не користете запаливи течности за чистење на машината за перење.

ЧИСТЕЊЕ НА НАДВОРЕШНОСТА НА МАШИНАТА ЗА ПЕРЕЊЕ

Користете мека влажна крпа за да ги чистите надворешните делови на машината.

Не користете чистачи за стакло или за општа намена, прашок или слично за чистење на контролната табла – овие супстанции може да го оштетат печатениот дел.

ПРОВЕРКА НА ЦРЕВОТО ЗА ДОВОД НА ВОДА

Редовно проверувајте го доводното црево за кршливост и пукнатини. Ако е оштетено, заменете го со ново црево, достапно преку нашата Служба за постпродажни услуги или преку вашиот продавач.

Во зависност од типот на црево:



Ако доводното црево има прозирна облога, повремено проверувајте дали на места се зголемува интензитетот на бојата. Ако се зголемува, црево можеби протекува и треба да се замени.



За црева за сопирање на водата: проверете го малиот прозорец за проверка на безбедносниот вентил (видете ја стрелката). Ако е црвено, активирана е функцијата за сопирање на водата и црево мора да се замени со ново. За одвртување на ова црево, притиснете го копчето за олабавување (ако има) додека го одвртувате црево.

ЧИСТЕЊЕ НА МРЕЖЕСТИТЕ ФИЛТРИ ВО ДОВОДНОТО ЦРЕВО

1. Затворете ја славината и одвртете го доводното црево.

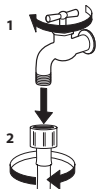

2. Со мека четка исчистете го мрежестиот филтер што се наоѓа на крајот на црево.

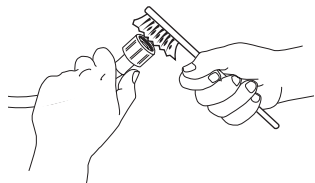

3. Сега, рачно одвртете го доводното црево на задната страна на машината за перење. Со клешти извлекете го мрежестиот филтер од вентилот на задната страна на машината за перење и внимателно исчистете го.

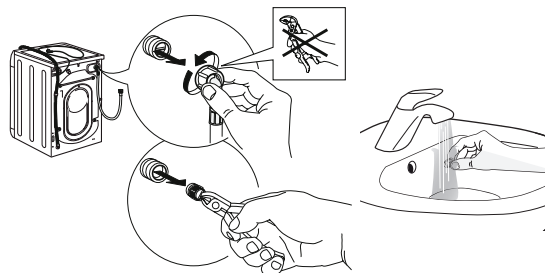

4. Повторно наместете го мрежестиот филтер. Повторно поврзете го доводното црево со славината и со машината за перење. Не користете алат за да го поврзете доводното црево. Отворете ја славината за вода и проверете дали сите врски се затegnати.

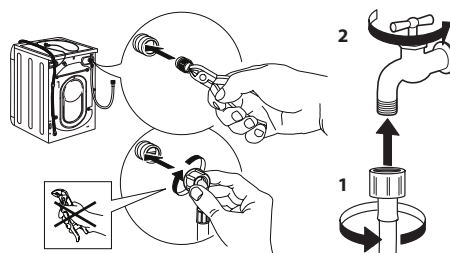

ЧИСТЕЊЕ НА ФИОКАТА ЗА ДОЗИРАЊЕ ДЕТЕРГЕНТ

Извадете ја фиоката за дозирање детергент така што ќе ја поткренете и ќе ја извлечете (видете на сликата).

Измијте ја под млаз вода; ова треба да се прави често.



ЧИСТЕЊЕ НА ФИЛТЕРОТ ЗА ВОДА/ИСЦЕДУВАЊЕ НА ПРЕОСТАНАТАТА ВОДА

Исклучете ја машината и извадете го кабелот од штекер пред да го чистите филтерот за вода или да ја цедите преостанатата вода. Ако сте користеле програма со жешка вода, почекајте водата да се излади пред да ја исцедите. Филтерот за вода треба да се чисти редовно, на 3 месеци, за да може водата да се исцеди по перење и да не дојде до затнување на филтерот. Ако водата не може да се цеди, на екранот ќе покажува дека филтерот за вода можеби е затнат.

1. Извадете ја заштитната плоча: Со шрафцигер направете како што е покажано на сликата.

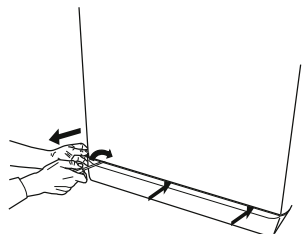

2. Сад за исцедената вода: Поставете плиток и широк сад под филтерот за вода за да ја соберете преостанатата вода.

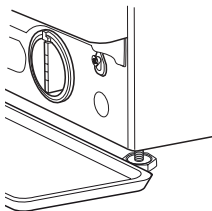

3. Исцедете ја водата: Полека свртете го филтерот налево додека не излезе сета вода. Оставете водата да излегува без да го вадите филтерот. Кога садот ќе се наполни, затворете го филтерот за вода вртејќи го надесно. Испразнете го садот. Повторете ја постапката додека не се исцеди сета вода.

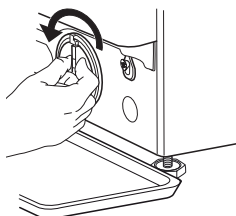

4. Извадете го филтерот: Ставете памучна крпа под филтерот за вода којашто може да впије мал дел од преостанатата вода. Потоа, извадете го филтерот вртејќи го налево.

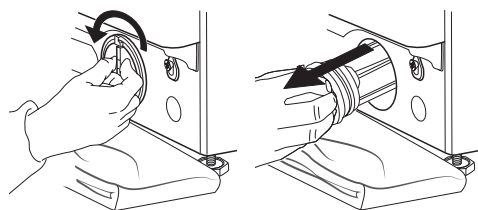

5. Исчистете го филтерот за вода: отстранете ги остатоците од филтерот и исчистете го под млаз вода.

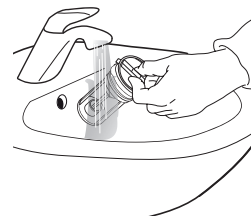

6. Ставете го филтерот за вода и повторно наместете ја плочката: Повторно ставете го филтерот за вода вртејќи го надесно. Завртете го до крај; рачката на филтерот мора да биде во вертикална насока. За да ја тестирате водонепропустливоста на филтерот за вода, можете да истурите околу 1 литар вода во фиоката за дозирање детергент. Потоа, повторно наместете ја плочката.

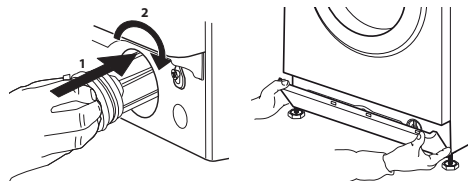

ТРАНСПОРТ И РАКУВАЊЕ

Машината не треба да ја кревате држејќи ја за горниот дел.

1. Извлечете го приклучокот за струја и затворете ја славината.
2. Проверете дали вратата и фиоката за детергент се добро затворени.
3. Исклучете го доводното црево од славината за вода и извадете го одводното црево од вашата точка за одвод. Исцедете ја сета заостаната вода од цревата и зацврстете ги за да не се оштетат при транспорт.

4. Повторно наместете ги транспортните завртки. Следете ги упатствата за вадење на транспортните завртки во делот „Водич за монтирање“ по обратен редослед.

Важно: Не транспортирајте ја машината за перење без да ги прицврстите транспортните завртки.

ПОСТПРОДАЖНА УСЛУГА

ПРЕД ДА СЕ ЈАВИТЕ ВО ЦЕНТАРОТ ЗА ПОСТПРОДАЖНИ УСЛУГИ

1. Обидете се сами да го решите проблемот со помош на предлозите дадени во делот **ОТСТРАНУВАЊЕ ПРОБЛЕМИ**

2. Исклучете ја машината и вклучете ја повторно за да видите дали проблемот сè уште постои.

АКО ПО ПРОВЕРКАТА ПРОБЛЕМОТ СÈ УШТЕ ПОСТОИ, ОБРАТЕТЕ СЕ ДО НАЈБЛИСКИОТ ЦЕНТАР ЗА ПОСТПРОДАЖНИ УСЛУГИ

За да добиете помош јавете се на телефонскиот број даден во гарантниот лист.

Кога контактирате со нашиот Центар за постпродажни услуги за клиенти, секогаш наведете го следново:

- краток опис на дефектот;
- типот и точниот модел на апаратот;

- сервисен број (бројот по зборот Service на плочката за оцена).



- вашата целосна адреса;
- вашиот телефонски број.

Ако се потребни некакви поправки, контактирајте со овластен сервисер (за да бидете сигурни дека ќе се користат оригинални резервни делови и дека поправките ќе бидат извршени правилно).

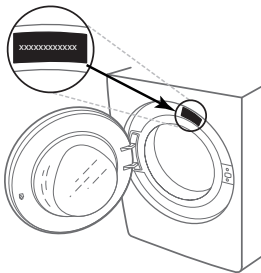

MANUALI I PËRDORUESIT



FALEMINDERIT QË BLETË NJË PRODUKT WHIRLPOOL.

Për mbështetje më të plotë përdoruesi, regjistroni pajisjen tuaj në www.whirlpool.eu/register

Lexoni të gjithë përmbajtjen e Udhëzuesve të shëndetit dhe sigurisë dhe instalimit para se të përdorni pajisjen.



Para se të përdoret pajisja duhen hequr bulonat e transportit.

Shikoni *Udhëzuesit e shëndetit dhe sigurisë dhe instalimit* për udhëzime të detajuara mbi mënyrën se si të hiqni bulonat e transportit

PËRSHKRIMI I PRODUKTIT

PAJISJA

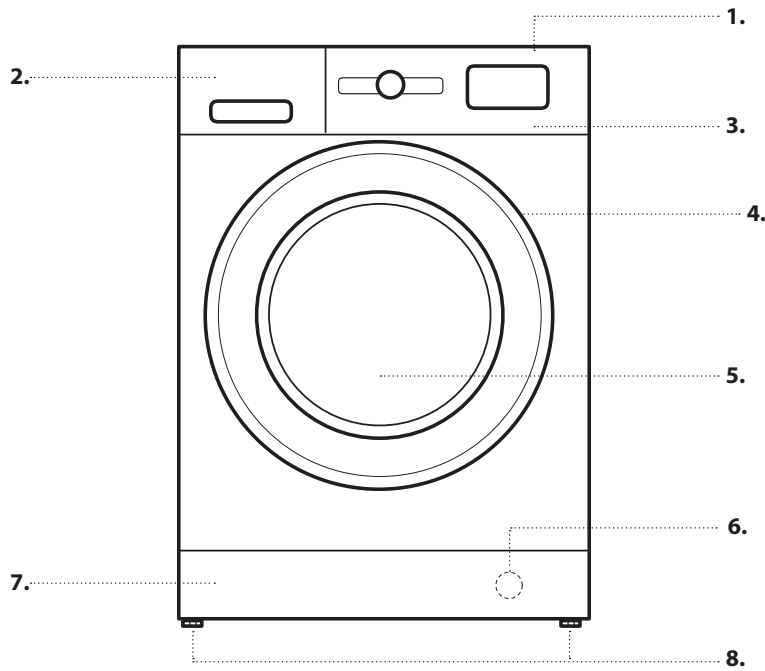

1. Pjesa e sipërme
2. Shpërndarësi i detergjentit
3. Paneli i kontrollit
4. Doreza e kapakut
5. Dera
6. Filtri i ujit - pas panelit të bazamentit
7. Paneli i bazamentit që mund të hiqet
8. Këmbët e rregullueshme (2)

PANELI I KONTROLLIT

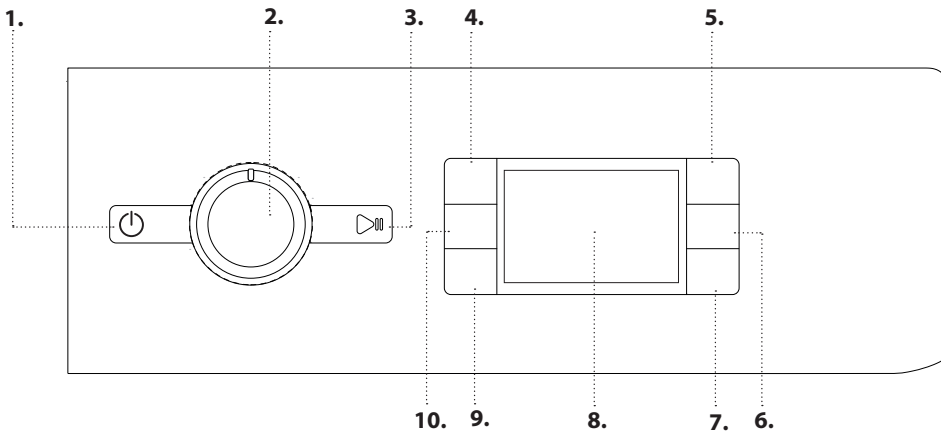

1. Butoni "Ndezja/Fikja"
2. Përzgjedhësi i programit
3. Butoni "Nisja/Pezullimi"
4. Butoni "Temperatura"
5. Butoni FreshCare+
6. Butoni "Vetëm tharje"/butoni "Kycje"
7. Butoni "Cilësimet e tharjes"
8. Ekran
9. Butoni "Nisje me vonesë"
10. Butoni "Shpejtësia e rotullimit"

SHPËRNDARËSI I DETERGJENTIT

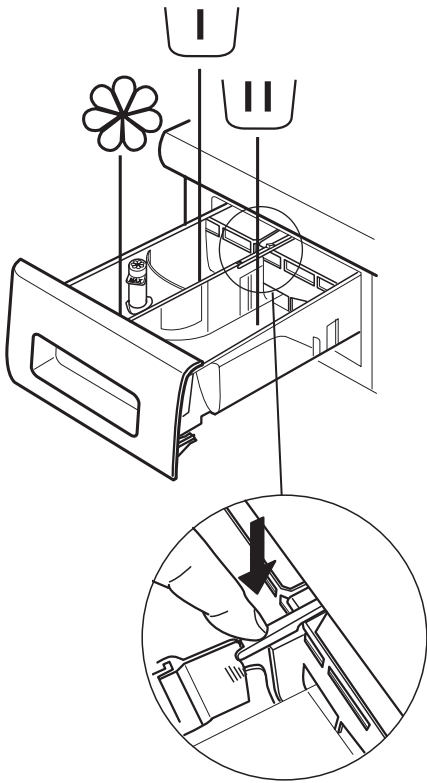

Dhomëza e paralarjes

- Detergjenti për paralarjen



Dhomëza e larjes kryesore

- Detergjenti për larjen kryesore
- Heqësi i njollave
- Zbutësi i ujit



Dhomëza e zbutësit

- Zbutësi
- Amidoni i lëngshëm

Hidhni zbutës ose solucion amidoni në dhomëz pa tejkalar nivelin "maksimal".

Butoni i lëshimit

(shtypeni për të hequr tabakanë për pastrim).

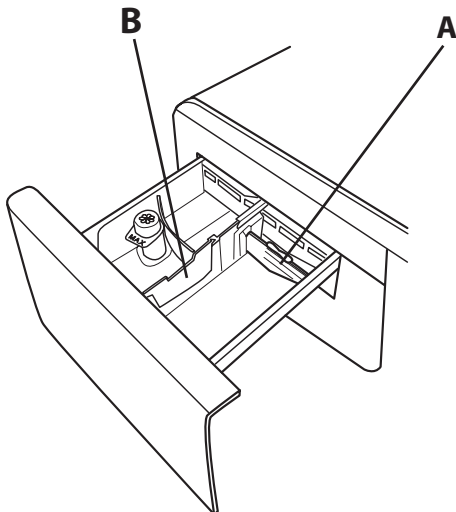

Rekomandohet të përdorni ndarjen **A** kur lani me një detergjent të lëngshëm, për t'u siguruar që po përdoret sasia e duhur e tij (ndarja përfshihet në çantën që përmban udhëzime). Vendoseni ndarjen te foleja **B** kur përdorni detergjent pluhur.

PËRDORIMI PËR HERË TË PARË

Shikoni seksionin PËRDORIM I PËRDITSHËM për udhëzime për zgjedhjen dhe nisjen e programit.

PËRDORIMI I CIKLIT TË PARË

Hiqni çdo papastërti që nga mbetur nga prodhimi i pajisjes:

1. Zgjidhni programin "🌸" me një cilësim temperature prej 60°C.
2. Hidhni një sasi të vogël detergjenti pluhur te ndarja e larjes kryesore të shpërndarësit të detergjentit (jo më shumë se 1/3 e sasisë që rekomandon prodhuesi i detergjentit për rrobat pak të ndotura).
3. Nisni programin **pa ngarkuar lavatriçen-tharëse** (me kazan bosh).



PËRDORIM I PËRDITSHËM

1. NGARKIMI I RROBAVE.

- Përgatitni rrobat për larje duke ndjekur rekomandimet e dhëna në seksionin "SUGJERIME DHE KËSHILLA". - Hapni derën dhe ngarkoni rrobat në kazan pa tejkaluar kapacitetet maksimale të ngarkesës të treguara te *Skeda e programeve*.
- Mbyllni derën, duke shtypur derisa të dëgjohet kyçja e shulit dhe kontrolloni që nuk kanë ngecur rroba midis derës së xhamit dhe izolimit prej gome.



2. HAPJA E RUBINETIT TË UJIT

Kontrolloni që lavatriçja-tharëse të jetë lidhur siç duhet me rrjetin e ujit. Hapni rubinetin e ujit.



3. NDEZJA E LAVATRIÇES-THARËSES.

Shtypni butonin ; drita  pulson ngadalë.



4. ZGJEDHJA E NJË PROGRAMI DHE PERSONALIZIMI I CIKLIT.

Në këtë pajisje mundësohen funksionet e mëposhtme:

- Vetëm larje
- Larje dhe tharje
- Vetëm tharje

Vetëm larje

Zgjidhni programin e kërkuar me butonin rrethor përzgjedhës të PROGRAMIT. Kohëzgjatja e ciklit të larjes shfaqet në ekran. Lavatriçja-tharëse shfaq automatikisht temperaturën maksimale dhe cilësimet e shpejtësisë së rrotullimit të mundura për programin e zgjedhur. Rregulloni temperaturën dhe/ose cilësimet e shpejtësisë së rrotullimit nëse është e nevojshme me butonat përkatës.

- Shtypni butonin  për të kaluar midis cilësimeve të temperaturës që ulet në mënyrë graduale derisa të caktohet larja me ujë të ftohtë (" - ") e shfaqur në ekran.
- Shtypni butonin  për të kaluar midis cilësimeve të shpejtësisë së rrotullimit që ulet në mënyrë graduale derisa cikli i rrotullimeve të fiket (në ekran shfaqet "0"). Shtypja e butonit përsëri cakton cilësimin më të lartë të mundshëm.

Zgjidhni opsionet e kërkuara (nëse është e nevojshme).

- Shtypni butonin për të zgjedhur opsionin; drita e butonit përkatës ndizet.
 - Shtypni përsëri butonin për të anuluar opsionin; drita fiket.
- ! Nëse opsioni i zgjedhur nuk përputhet me programin e caktuar, bie një alarm për paralajmërim gabimi dhe drita treguese pulson tre herë. Opsioni nuk është zgjedhur.

Larje dhe tharje

Për të larë dhe tharë një ngarkesë pa ndërprerje midis cikleve të larjes dhe tharjes, sigurohuni që ngarkesa nuk e tejkalon maksimumin e lejuar të ngarkesës për tharje për programin e zgjedhur (shiko kolonën "Ngarkesa maksimale për ciklin e tharjes" në *Skedën e programeve*).

1. Ndiqni udhëzimet e dhëna në paragrafin "Vetëm larje" për të zgjedhur dhe, nëse është e nevojshme, personalizoni programin e kërkuar.
2. Shtypni  për të zgjedhur modalitetin e kërkuar të tharjes. Ofrohen dy modalitete tharjeje: automatike ose me kohëmatës.

- *Tharja automatike me nivele të zgjedhshme:*

Në modalitetin e tharjes automatike, lavatriçja-tharëse i than rrobat derisa të jetë arritur niveli i caktuar i tharjes. Shtypja e butonit  një herë zgjedh automatikisht nivelin më të lartë të tharjes të disponueshme për programin e zgjedhur. Shtypni butonin përsëri për të reduktuar nivelin e tharjes.



Ofrohen nivelet e mëposhtme:

Dollap : rrobat janë tharë tërësisht dhe janë gati për t'u vendosur në dollap pa hekurosje.

Varëse : rrobat janë lënë pak të lagura për të minimizuar rrudhat. Veshjet duhet të varen për t'u tharë tërësisht në ajër.

Hekur : veshjet janë lënë të lagura në mënyrë të arsyeshme për ta bërë më të thjeshtë hekurosjen.



- *Modaliteti i tharjes me kohëmatës:*

Shtypni butonin  në mënyrë të përsëritur për të caktuar modalitetin e tharjes me kohëmatës. Pas kalimit në të gjitha nivelet automatike të tharjes, vazhdoni të shtypni butonin  derisa të shfaqet koha e dëshiruar. Mund të caktohen vlerat nga 210 deri në 30 minuta.

Për të larë një ngarkesë rrobash më të madhe se maksimumi i lejuar i ngarkesës për tharje (shikoni kolonën "Ngarkesa maksimale për ciklin e tharjes" në *Skedën e programeve*), hiqni disa veshje para se të nisni ciklin e tharjes. Vazhdoni siç tregohet në vijim:



1. Ndiqni udhëzimet e dhëna në paragrafin "Vetëm larje" për të zgjedhur dhe, nëse është e nevojshme, personalizoni programin e kërkuar.
2. Mos përfshini një cikël tharje.
3. Pasi të ketë mbaruar cikli i larjes, hapni derën dhe hiqni disa veshje për të reduktuar ngarkesën. Tani ndiqni udhëzimet për "Vetëm tharje".

N.B.: gjithmonë lejoni një periudhë ftohjeje pas tharjes para se të hapni derën.

Kur përdorni dy ciklet e paracaktuara të larjes  dhe , nuk është e nevojshme të zgjidhni dhe nisni një cikël tharjeje.

Vetëm tharje

Ky funksion përdoret thjesht për të tharë një ngarkesë të lagur të larë më parë në lavatriçen-tharëse ose me dorë.

1. Zgjidhni një program të përshtatshëm për rrobat që dëshironi të thani (p.sh. zgjidhni ciklin "të pambukta" për të tharë rrobat e lagura prej pambuku).
2. Shtypni butonin  për të tharë pa një cikël larjeje.
3. Shtypni  për të zgjedhur modalitetin e kërkuar të tharjes. Ofrohen dy modalitete tharjeje: automatike ose me kohëmatës.

- *Tharja automatike me nivele të zgjedhshme:*

Në modalitetin e tharjes automatike, lavatriçja-tharëse i than rrobat derisa të jetë arritur niveli i caktuar i tharjes. Shtypja e butonit "Cilësimet e tharjes" një herë, zgjedh automatikisht nivelin më të lartë të tharjes të disponueshme për programin e zgjedhur. Shtypni butonin përsëri për të reduktuar nivelin e tharjes.



Ofrohen nivelet e mëposhtme:

Dollap : rrobat janë tharë tërësisht dhe janë gati për t'u vendosur në dollap pa hekurosje.

Varëse : rrobat janë lënë pak të lagura për të minimizuar rrudhat. Veshjet duhet të varen për t'u tharë tërësisht në ajër.



Hekur : veshjet janë lënë të lagura në mënyrë të arsyeshme për ta bërë më të thjeshtë hekurosjen.

- Modaliteti i tharjes me kohëmatës:

Shtypni butonin  në mënyrë të përsëritur për të caktuar modalitetin e tharjes me kohëmatës. Pas kalimit në të gjitha nivelet automatike të tharjes, vazhdoni të shtypni butonin  derisa të shfaqet koha e dëshiruar.

Mund të caktohen vlerat nga 210 deri në 30 minuta.

N.B.: gjithmonë lejoni një periudhë ftohjeje pas tharjes para se të hapni derën.

Shtypni  për të fikur lavatriçen-tharëse. Për të kursyer energji, nëse lavatriçja-tharëse nuk fiket manualisht me butonin , ajo fiket automatikisht përafërsisht 10 minuta pas përfundimit të programit.

Lëreni derën pak hapur në mënyrë që të thahet pjesa e brendshme e lavatriçes-tharëse.

5. PËRDORIMI I SASISË SË DUHUR TË DETERGJENTIT.





Tërhiqni tabakanë dhe hidhni detergjent në ndarjet përkatëse siç përshkruhet te "*Shpërndarësi i detergjentit*". Kjo është e nevojshme vetëm kur përdorni një program vetëm larje ose larje + tharje.

6. VONESA E NISJES SË PROGRAMIT.

Për të caktuar nisjen e programit më vonë, shikoni seksionin "*Opsione dhe funksione*".

7. NISJA E PROGRAMIT.

Shtypni butonin "NISJA/PEZULLIMI" .

Pajisja do të kyçë derën (simboli  FIKET) dhe kazanin do të nisë të rrotullohet; dera do të shkyçet (simboli  ndizet) dhe më pas do të kyçet sërish (simboli  FIKET) në kuadër të fazës përgatitore të çdo cikli larjeje. Zhurma kërcitëse është pjesë e mekanizmit të mbylljes së derës. Uji do të hyjë në kazan dhe do të nisë faza e larjes pasi dera të jetë kyçur. Për të ndryshuar një program kur cikli është në progres, shtypni "NISJA/PEZULLIMI" për të vendosur lavatriçen-tharëse në pauzë (drita e butonit "NISJA/PEZULLIMI" pulson ngadalë në ngjyrë të verdhë qelibari); më pas zgjidhni ciklin e kërkuar dhe shtypni sërish "NISJA/PEZULLIMI". Për të hapur derën ndërsa cikli është në progres, shtypni "NISJA/PEZULLIMI"; dera mund të jetë e hapur nëse simboli  ndizet. Shtypni sërish butonin "NISJA/PEZULLIMI" për të rifilluar programin që nga koha kur u vendos në pauzë.

8. ANULIMI I NJË PROGRAMI AKTIV (NËSE ËSHTË E NEVOJSHME)

Shtypni dhe mbani shtypur butonin  derisa lavatriçja-tharëse të ndalojë.

Nëse niveli i ujit dhe temperatura janë mjaftueshëm të ulëta, dera shkyçet dhe mund të hapet.

Dera mbetet e kyçur nëse ka ujë në kazan. Për të shkyçur derën, ndizni lavatriçen-tharëse, zgjidhni programin  dhe fikni funksionin e rrotullimit duke e caktuar shpejtësinë e rrotullimit në 0. Uji është zbratur dhe dera shkyçet në fund të programit.

9. FIKJA E LAVATRIÇES-THARËSE NË FUND TË NJË PROGRAMI.

Në fund të ciklit, në ekran shfaqet mesazhi "END (FUND)".

Dera mund të hapet vetëm kur ndizet simboli . Kontrolloni që simboli i derës së shkyçur të jetë ndezur, më pas hapni derën dhe nxirrni rrobat.

SUGJERIME DHE KËSHILLA

Ndajini rrobat sipas

Llojit të rrobës/etiketës së larjes (pambuk, fibra të përziera, sintetike, të leshta, rroba që duhen larë me dorë). Ngjyrës (ndajini artikujt me ngjyra nga ata të bardhë, lajini veçmas artikujt e rinj me ngjyra). Delikateve (lajini artikujt e vegjël si çorapet prej najloni dhe artikujt me grepa si reçipetat, duke i futur në një çantë rrobe ose këllëf jastëku me zinxhir).

Zbrazini të gjithë xhepat

Sendet si monedhat ose çakmakët mund të dëmtojnë edhe rrobat, edhe kazanin e lavatriçes.

Ndiqni rekomandimin e dozës/aditivëve

Kjo optimizon rezultatin e pastrimit, shmang mbetjet irrituese të detergjentit të tepërt në rrobat tuaja dhe kursen para duke shmangur mbetjet e detergjentit të tepërt.

Lani në temperaturë të ulët dhe për një kohë më të gjatë

Programet me temperatura më të ulëta dhe me kohëzgjatje më të madhe zakonisht janë më efikase për sa i përket konsumit të energjisë.

Respektioni madhësitë e ngarkesës

Ngarkoni lavatriçen-tharësen tuaj deri në kapacitetin e treguar në tabelën "SKEDA E PROGRAMEVE" për të kursyer ujë dhe energji.

Zhurma dhe lagështia e mbetur

Këto ndikohen nga shpejtësia e rrotullimit: sa më e lartë të jetë shpejtësia e rrotullimit në fazën e rrotullimit, aq më e lartë është zhurma dhe lagështia e mbetur.

SIMBOLET E LARJES

NË ETIKETAT E VESHJEVE

Vlera e treguar në simbolin e tubit është vlera më e lartë e mundshme për larjen e rrobave.



Veprim normal mekanik



Veprim i reduktuar mekanik



Veprim shumë i reduktuar mekanik



Larje vetëm me dorë



Mos e laj

PASTRIMI DHE MIRËMBAJTJA

Për çdo seancë pastrimi dhe mirëmbajtjeje, fiken lavatriçen-tharëse dhe hiqeni nga prizat. Mos përdorni lëngje të ndezshme për të pastruar lavatriçen-tharëse.

Pastroni dhe mirëmbajeni herë pas here lavatriçen-tharëse (të paktën 4 herë në vit).

Pastrimi i pjesës së jashtme të lavatriçes-tharëse

Përdorni një leckë të butë të lagur për të pastruar pjesët e jashtme të lavatriçes-tharëse. Mos përdorni pastrues për xhamat ose përdorim të përgjithshëm, pluhur gërryes ose produkte të ngjashme për të pastruar panelin e kontrollit - këto substanca mund të dëmtojnë printimet.

Kontrolli i zorrës së furnizimit me ujë

Kontrolloni zorrën e hyrjes rregullisht për plasaritje dhe çarje. Nëse është dëmtuar, zëvendësojeni me një zorrë të re që mund ta merrni përmes shërbimit të mbështetjes pas shitjes ose shitësit specialist. Në varësi të llojit të zorrës:

Nëse zorra e hyrjes ka veshje transparente, kontrolloni në mënyrë periodike nëse ngjyra intensifikohet në zona lokale. Nëse po, zorra mund të ketë rrjedhje dhe duhet të zëvendësohet.

Pastrimi i filtrit të ujit/shkarkimi i ujit të mbetur

Nëse keni përdorur një program me ujë të ngrohtë, prisni derisa uji të ftohet para se ta zbrazni. Pastrojeni herë pas here filtrin e ujit me qëllim që të pengohet mosshkarkimi i ujit pas larjes, për shkak të bllokimit të filtrit.

Hiqni kapakun e poshtëm, duke përdorur një kaçavidë: shtyni për poshtë me dorë njërën anë të kapakut të poshtëm, pastaj futeni majën e kaçavidës në hapësirën midis kapakut të poshtëm dhe panelit të përparmë dhe hapeni me levë për të hequr kapakun e poshtëm. Vendosni një enë të gjerë dhe të sheshtë poshtë filtrit të ujit për të mbledhur ujin e shkarkimit. Rrotullojeni ngadalë në drejtimin kundërorar filtrin derisa të fillojë të rrjedhë uji. Lëreni ujin të rrjedhë pa e hequr filtrin. Pasi të mbushet ena, mbylleni filtrin e ujit duke e rrotulluar në drejtimin orar. Boshatisni enën. Përsëriteni këtë procedurë derisa të shkarkohet i gjithë uji. Shtroni një rrobë pambuku poshtë filtrit të ujit, e cila mund të thithë një sasi të vogël të ujit të mbetur. Më pas, hiqeni filtrin e ujit duke e rrotulluar në drejtimin kundërorar. Pastroni filtrin e ujit: hiqni mbetjet në filtër dhe pastrojini atë nën ujë të rrjedhshëm. Futni filtrin e ujit dhe montojeni përsëri kapakun e poshtëm: Futni sërish filtrin e ujit duke e rrotulluar në drejtimin orar. Sigurohuni që ta rrotulloni deri aq sa të jetë e mundur; doreza e filtrit duhet të jetë në pozicion vertikal. Për të testuar shtrëngimin e filtrit të ujit, mund të hidhni rreth 1 litër ujë në ndarjen e detergjentit. Më pas, instaloni sërish kapakun e poshtëm.

Pastrimi i ndarjes së detergjentit

Hiqni shpërndarësin e detergjentit duke shtypur butonin e lëshimit dhe në të njëjtën kohë duke tërhequr shpërndarësin e detergjentit. Hiqni pjesën e brendshme nga shpërndarësi i detergjentit, si dhe pjesën e brendshme të ndarjes së zbutësit. Pastrojeni të gjitha pjesët me ujë të rrjedhshëm, duke hequr të gjitha mbetjet e detergjentit ose zbutësit. Pastroni të gjitha pjesët me një leckë të butë. Riinstaloni shpërndarësin e detergjentit dhe futeni përsëri në ndarjen e detergjentit.

KURSIMI I ENERGJISË DHE MBROJTJA E MJEDISIT

- Respektimi i kufirit të ngarkesës të treguar në skedën e programeve do të optimizojë konsumin e energjisë, ujit, detergjentit dhe do të reduktojë herët e larjes.
- Mos tejkaloji sasi të detergjentit të rekomanduara nga prodhuesi i detergjentit.
- Kurseni energji duke përdorur një program larjeje 60°C në vend të 90°C ose duke përdorur një program larjeje 40°C në vend të 60°C. Ne rekomandojmë përdorimin e programit  për veshjet e pambukta, i cili është më i gjatë por përdor më pak energji.
- Për të kursyer energji dhe kohë gjatë larjes dhe tharjes, zgjidhni shpejtësinë më të madhe të rrotullimit që ofrohet për programin për të reduktuar ujin që mbetet te veshjet në fund të ciklit të larjes.

SKEDA E PROGRAMEVE

Ngarkesa maksimale 9 kg Hyrja e energjisë në modalitetin joaktiv 0,5 W/në modalitetin e lënë ndezur 8 W								Detergjentet dhe aditivët			Detergjentet e rekomanduar		Lagështia e mbetur % (***)	Konsumi i energjisë në kWh	Ujë gjithsej në lt	Temperatura e larjes në °C		
Cikli i larjes	Temperatura		Rrotullimet maksimale (rr.p.m.)	Tharje	Ngarkesa maks. për larje (kg)	Ngarkesa maks. për tharje (kg)	Kohëzgjatja (o : m)	Paralarja	Larja	Zbutësi i rrobave	Pluhur	Lëng						
	Cilësimet	Diapazoni																
TË PËRZIERA	40°C	- 40°C	1000	<input checked="" type="checkbox"/>	9,0	6,0	**	-	<input checked="" type="checkbox"/>	<input type="checkbox"/>	-	<input checked="" type="checkbox"/>	-	-	-	-	-	-
TË BARDHA	60°C	- 90°C	1400	<input checked="" type="checkbox"/>	9,0	6,0	2:45	<input checked="" type="checkbox"/> (90°)	<input checked="" type="checkbox"/>	<input type="checkbox"/>	<input checked="" type="checkbox"/>	-	49	0,900	90	55		
TË PAMBUKTA (2)	40°C	- 60°C	1400	<input checked="" type="checkbox"/>	9,0	6,0	3:55	-	<input checked="" type="checkbox"/>	<input type="checkbox"/>	<input checked="" type="checkbox"/>	<input checked="" type="checkbox"/>	49	1,400	105	45		
EKO. 40-60 (1) (LARJE)	40°C	40°C	1351	<input checked="" type="checkbox"/>	9,0	6,0	3:48	-	<input checked="" type="checkbox"/>	<input type="checkbox"/>	<input checked="" type="checkbox"/>	<input checked="" type="checkbox"/>	53	0,635	65	30		
			1351	<input checked="" type="checkbox"/>	4,9		2:54	-	<input checked="" type="checkbox"/>	<input type="checkbox"/>	<input checked="" type="checkbox"/>	<input checked="" type="checkbox"/>	53	0,375	50	27		
			1351	<input checked="" type="checkbox"/>	2,5		2:30	-	<input checked="" type="checkbox"/>	<input type="checkbox"/>	<input checked="" type="checkbox"/>	<input checked="" type="checkbox"/>	53	0,205	37	23		
DELIKATE	30°C	- 30°C	600 (****)	<input checked="" type="checkbox"/>	1,0	1,0	**	-	<input checked="" type="checkbox"/>	<input type="checkbox"/>	-	<input checked="" type="checkbox"/>	-	-	-	-	-	-
SINTETIKE (3)	40°C	- 60°C	1200	<input checked="" type="checkbox"/>	4,0	4,0	2:55	-	<input checked="" type="checkbox"/>	<input type="checkbox"/>	<input checked="" type="checkbox"/>	<input checked="" type="checkbox"/>	35	0,100	55	43		
FRESKIM ME AVULL	-	-	-	-	2,0	-	**	-	-	-	-	-	-	-	-	-	-	-
RROTULLIM DHE SHKARKIM *	-	-	1400	<input checked="" type="checkbox"/>	9,0	6,0	**	-	-	-	-	-	-	-	-	-	-	-
SHPËLARJE DHE RROTULLIM	-	-	1400	<input checked="" type="checkbox"/>	9,0	6,0	**	-	-	<input type="checkbox"/>	-	-	-	-	-	-	-	
SHPEJT 30'	30°C	- 30°C	1200 (****)	-	4,5	-	0:30	-	<input checked="" type="checkbox"/>	<input type="checkbox"/>	-	<input checked="" type="checkbox"/>	71	0,200	45	27		
20°C	20°C	- 20°C	1400	<input checked="" type="checkbox"/>	9,0	6,0	1:50	-	<input checked="" type="checkbox"/>	<input type="checkbox"/>	-	<input checked="" type="checkbox"/>	49	0,160	90	22		
TË LESHTA	40°C	- 40°C	800	<input checked="" type="checkbox"/>	2,0	2,0	**	-	<input checked="" type="checkbox"/>	<input type="checkbox"/>	-	<input checked="" type="checkbox"/>	-	-	-	-	-	
LARJE DHE THARJE 45'	30°C	30°C	1400	<input checked="" type="checkbox"/>	1,0	1,0	**	-	<input checked="" type="checkbox"/>	<input type="checkbox"/>	-	<input checked="" type="checkbox"/>	-	-	-	-	-	
LARJE DHE THARJE 90'	30°C	30°C	1200	<input checked="" type="checkbox"/>	2,0	2,0	**	-	<input checked="" type="checkbox"/>	<input type="checkbox"/>	-	<input checked="" type="checkbox"/>	-	-	-	-	-	
EKO. 40-60 (4) (LARJE DHE THARJE)	40°C	40°C	1351	<input checked="" type="checkbox"/>	6,0	6,0	10:15	-	<input checked="" type="checkbox"/>	<input type="checkbox"/>	<input checked="" type="checkbox"/>	<input checked="" type="checkbox"/>	0	3,174	55	24		
			1351	<input checked="" type="checkbox"/>	3,0	3,0	5:55	-	<input checked="" type="checkbox"/>	<input type="checkbox"/>	<input checked="" type="checkbox"/>	<input checked="" type="checkbox"/>	0	1,560	37	22		

E zgjedhshme/opsionale - E pazgjedhshme/e zbatueshme ● Sasia e kërkuar ○ Sasia opsionale

6th Sense - teknologjia sensoriale përshtat ujin, energjinë dhe kohëzgjatjen e programit me qëllim që të lajë rrobat e ngarkuara.

! Për programet e larjes me temperatura mbi 50°C, ne rekomandojmë përdorimin e detergjentit pluhur në vend të atij të lëngshëm dhe ndjekjen e udhëzimeve të dhëna në paketimin e detergjentit.

* Duke zgjedhur ciklin dhe përjashtuar ciklin e rrotullimit, lavatriçja-tharëse vetëm do të thajë.

** Kohëzgjatjen e cikleve të larjes mund ta shihni në ekran.

*** Pas përfundimit të programit dhe ciklit të rrotullimeve me shpejtësinë maksimale të zgjedhshme të rrotullimit, në cilësimin e parazgjedhur të programit.

**** Në ekran do të shfaqet shpejtësia e sugjeruar e rrotullimit si vlerë e parazgjedhur.

Kohëzgjatja e ciklit e treguar në ekran ose në manualin e udhëzimeve është një kohëzgjatje e përllogaritur duke u bazuar në kushtet standarde. Kohëzgjatja reale mund të ndryshojë në varësi të disa faktorëve, si p.sh. temperatura dhe presioni i ujit hyrës, temperatura e ambientit, sasia e detergjentit, sasia dhe lloji i ngarkesës, balancimi i ngarkesës dhe çdo opsion shtesë i zgjedhur. Vlerat e dhëna për programet, përveç programit "Eko. 40-60", janë vetëm për ilustrim.

1) EKO. 40-60 (larje) - Cikël larjeje provë në përputhje me Rregulloren 2019/2014 të BE-së "Për dizajnin ekologjik". Programi më efikas për sa u përket konsumit të energjisë dhe ujit për larjen e veshjeve të pambukta me ndotje normale.

Shënim: vlerat e shpejtësisë së rrotullimit, që shfaqen në ekran, mund të ndryshojnë pak nga vlerat që jepen në tabelë.

4) EKO. 40-60 (larje dhe tharje) - Cikël larjeje dhe tharjeje provë në përputhje me Rregulloren 2019/2014 të BE-së "Për dizajnin ekologjik". Për të aktivizuar ciklin "larje dhe tharje" zgjidhni programin e larjes "Eko. 40-60" dhe caktoni nivelin e opsionit në "4". Programi më efikas për sa i përket konsumit të energjisë dhe ujit për larjen dhe tharjen e veshjeve prej pambuku me ndotje normale. Në fund të ciklit, rrobat mund të ruhen menjëherë në dollap.

Për të gjitha institutet e testimit:

2) Cikli i gjatë për të pambuktat: caktoni programin në temperaturën 40°C.

3) Cikli i gjatë për sintetiket: caktoni ciklin në temperaturën 40°C.

PROGRAMET

Ndiqni udhëzimet e treguara në simbolet e larjes të veshjeve.

TË PËRZIERA

Për larjen e veshjeve të forta, me ndotje të lehtë dhe normale, të bëra nga pambuku, lini, fibrat sintetike dhe fibrat e përziera.

TË BARDHA

Për larjen e peshqirëve, mbathjeve, mbulesave të tavolinës dhe të krevatit etj., që janë të forta, prej pambuku dhe lini dhe që janë mesatarisht të ndotura ose shumë të ndotura. Vetëm kur temperatura e zgjedhur e ciklit është 90°C, cikli nis në fillim me fazën e paralarjes, pastaj të larjes kryesore. Në këtë rast, rekomandohet të shtoni detergjent në të dyja dhomëzat: edhe tek ajo e paralarjes, edhe tek ajo e larjes kryesore.

TË PAMBUKTA

Për larjen e peshqirëve, mbathjeve, mbulesave të tavolinës dhe të krevatit etj., që janë të forta, prej pambuku dhe lini dhe që janë mesatarisht të ndotura ose shumë të ndotura.

EKO. 40-60

Për larjen e veshjeve të pambukta me ndotje normale, në etiketën e të cilave tregohet se mund të lahen në 40°C ose 60°C së bashku në të njëjtin cikël. Ky është programi standard për të pambuktat dhe më efikas për sa i përket konsumit të ujit dhe energjisë.

DELIKATE

Për larjen e rrobave tepër delikate. Rekomandohet t'i përvishni rrobat përpara se t'i lani.

SINTETIKE

Për larjen e veshjeve të ndotura normalisht, prej fibrash sintetike (si poliestër, poliakrilik, viskozë etj.) ose të përziera prej fibrash pambuku dhe sintetike.

FRESKIM ME AVULL

Për veshje të freskuara, aroma të pakëndshme të neutralizuara dhe shtendosjen e fibrave duke futur avull në kazan. Veshjet do të jenë të lagura në fund të ciklit.

RROTULLIM DHE SHKARKIM

Rrotullon ngarkesën dhe pastaj zbraz ujin. Për veshjet rezistente.

SHPËLARJE DHE RROTULLIM

Shpëlan ngarkesën dhe pastaj rrotullohet. Për veshjet rezistente.

SHPEJT 30'

Për larjen e shpejtë të rrobave pak të ndotura: ky cikël zgjat vetëm 30 minuta, duke kursyer kohë edhe energji. Ngarkesa maksimale 4,5 kg.

20°C

Për larjen e veshjeve të pambukta pak të ndotura në një temperaturë prej 20°C.

TË LESHTA

Të gjitha veshjet e leshta mund të lahen duke përdorur programin "Të leshta" edhe ato që kanë etiketën "vetëm larje me dorë". Për rezultate më të mira, përdorni detergjente të posaçme dhe **mos tejkalo ni peshën maksimale për larje**.

LARJE DHE THARJE 45'

Për larjen dhe tharjen e shpejtë të veshjeve pak të ndotura prej pambuku dhe prej fibrash sintetike. Ky cikël lan dhe than një ngarkesë rrobash prej deri në 1 kg në vetëm 45 minuta.

LARJE DHE THARJE 90'

Për larjen dhe tharjen e shpejtë të veshjeve prej pambuku dhe fibrash sintetike. Ky cikël lan dhe than një ngarkesë rrobash prej deri në 2 kg në vetëm 90 minuta.

OPSIONET DHE FUNKSIONET

OPSIONET që mund të zgjidhen direkt duke shtypur butonin përkatës

! Nëse opsioni i zgjedhur nuk përputhet me programin e caktuar, bie një alarm për paralajmërim gabimi dhe drita treguese pulson tre herë. Opsioni nuk është zgjedhur.

FRESH CARE+ FRESHCARE+



Nëse lidhet me ciklet e larjes, ky opsion rrit performancat e tyre duke gjeneruar avull për të bllokuar krijimin e burimeve kryesore të aromave të këqija brenda pajisjes (ekskluzive për larjen). Pas mbarimit të fazës së larjes me avull, lavatriçja kryen një cikël delikat me rrotullime të ngadalta të kazanit. Kur opsioni FRESHCARE+ është i lidhur me ciklet e tharjes, ai parandalon krijimin e rrudhave që janë të vështira për t'u hequr në veshje, falë rrotullimeve të ngadalta të kazanit.

Cikli FreshCare+ nis në fund të ciklit të larjes ose ciklit të tharjes dhe vazhdon për maksimumi 6 orë; mund të ndërpritet në çdo kohë duke shtypur një nga butonat në panelin e kontrollit ose duke rrotulluar çelësin rrotullues. Prisni rreth 5 minuta para se të hapni derën.

NISJA ME VONESË

Për ta nisur më vonë programin e zgjedhur, shtypni butonin për të caktuar kohën e vonesës. Simboli  ndizet në ekran ku aktivizohet ky funksion. Për të anuluar opsionin e nisjes me vonesë, shtypni butonin përsëri derisa në ekran të shfaqet vlera "0".

BUTONI "KYÇ"

Për të kyçur panelin e kontrollit, shtypni dhe mbani shtypur butonin  për afërsisht 3 sekonda. Simboli  ndizet në ekran për të treguar që paneli i kontrollit është i kyçur (me përjashtim të butonit ). Në këtë mënyrë, parandalohen ndryshimet e paqëllimshme të programeve, sidomos kur fëmijët ndodhen pranë pajisjes.

Nëse bëhet ndonjë përpjekje për të përdorur panelin e kontrollit, simboli  pulson në ekran.

Për të shkyçur panelin e kontrollit, shtypni dhe mbani shtypur butonin  për afërsisht 3 sekonda.

Dokumentacioni i rregulloreve, dokumentacioni standard dhe informacione të tjera që kanë të bëjnë me porositjen e pjesëve rezervë dhe me produktin mund të gjenden:

- Duke skanuar kodin QR të pajisjes
- Duke vizituar faqen e internetit docs.whirlpool.eu/docs dhe parts-selfservice.whirlpool.com
- Përndryshe, **kontaktoni shërbimin tonë të mbështetjes pas shitjes** (shihni numrin e telefonit në dokumentin e garancisë). Kur kontaktoni shërbimin tonë të mbështetjes pas shitjes, jepni kodet e dhëna në pllakën e identifikimit të produktit tuaj.

Për informacionet e përdoruesit në lidhje me riparimin dhe mirëmbajtjen, vizitoni faqen: www.whirlpool.eu

Mund të gjeni më shumë informacione rreth modelit tuaj në internet në <https://eprel.ec.europa.eu/> që është baza zyrtare e të dhënave të produktit EU EPREL. Pasi të zgjidhni Kategorinë e produktit, vendosni Identifikuesin e modelit të produktit. Identifikuesi i modelit është i përbërë nga shkronja dhe numra dhe mund të gjendet në pllakën e identifikimit si Mod. (shikoni imazhin në të djathtë).

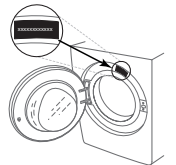

®/TM/© 2024 Whirlpool. Prodhuar me licencë.



Whirlpool®

PASTRIMI DHE MIRËMBAJTJA

Për çdo seancë pastrimi dhe mirëmbajtjeje, fikeni lavatriçen dhe hiqeni nga priza.
Mos përdorni lëngje të ndezshme për të pastruar lavatriçen.

PASTRIMI I PJESËS SË JASHTME TË LAVATRIÇES

Përdorni një leckë të butë të lagur për të pastruar pjesët e jashtme të pajisjes.

Mos përdorni pastrues për xhamat ose përdorim të përgjithshëm, pluhur gërryes ose produkte të ngjashme për të pastruar panelin e kontrollit - këto substanca mund të dëmtojnë printimet.

KONTROLLI I ZORRËS SË FURNIZIMIT ME UJË

Kontrolloni zorrën e hyrjes rregullisht për plasaritje dhe çarje. Nëse është dëmtuar, zëvendësojeni me një zorrë të re që mund ta merrni përmes shërbimit të mbështetjes pas shitjes ose shitësit specialist.

Në varësi të llojit të zorrës:

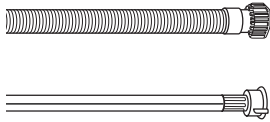

Nëse zorra e hyrjes ka një veshje transparente, kontrolloni në mënyrë periodike nëse ngjyra intensifikohet në zona lokale.

Nëse po, zorra mund të ketë rrjedhje dhe duhet të zëvendësohet.

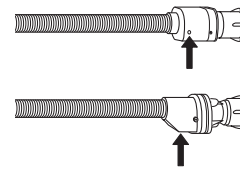

Për zorrët e ujit me valvulë mbyllëse: kontrolloni dritaren e inspektimit të valvulës së vogël të sigurisë (shikoni shigjetën). Nëse është e kuqe, është aktivizuar funksioni i ndalimit të ujit dhe zorra duhet të zëvendësohet me një të re. Për të zhvidhosur këtë zorrë, shtypni butonin e nxjerrjes (nëse disponohet) ndërsa zhvidhosni zorrën.

PASTRIMI I FILTRAVE RRJETË NË ZORRËN E FURNIZIMIT ME UJË

1. Mbyllni rubinetin e ujit dhe zhvidhosni zorrën e hyrjes.

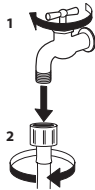

2. Pastroni me kujdes me anë të një furçe filtrin rrjetë në fund të zorrës.

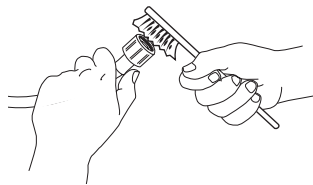

3. Tani zhvidhosni manualisht zorrën e hyrjes në pjesën e pasme të lavatriçes. Nxirrni filtrin rrjetë nga valvula në pjesën e pasme të lavatriçes duke përdorur pincat dhe pastrojeni me kujdes.

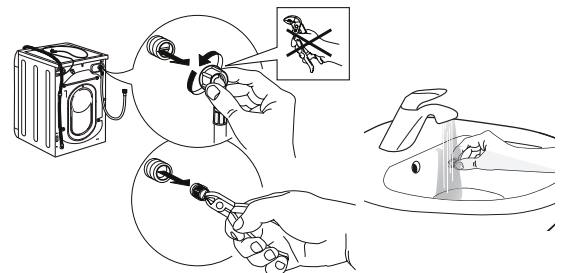

4. Futeni sërish filtrin rrjetë. Lidhni sërish zorrën e hyrjes me rubinetin e ujit dhe lavatriçen. Mos përdorni vegla për të lidhur zorrën e hyrjes. Hapni rubinetin e ujit dhe kontrolloni nëse lidhjet janë të shtrënguara.

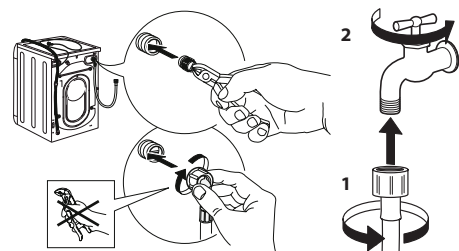

PASTRIMI I NDARJES SË DETERGJENTIT

Hiqni ndarjen duke e ngritur dhe duke e tërhequr për jashtë (shikoni figurën).

Lajeni nën ujë të rrjedhshëm; ky veprim duhet të përsëritet shpesh.

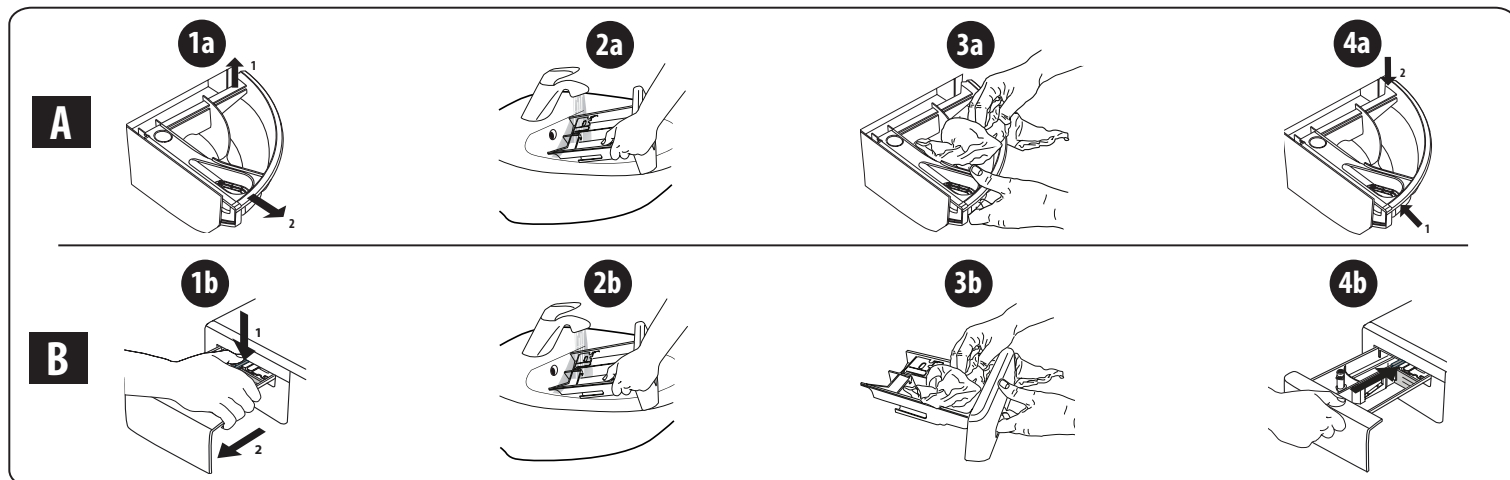

PASTRIMI I FILTRIT TË UJIT/SHKARKIMI I UJIT TË MBETUR

Fikeni dhe hiqni nga priza lavatriçen para se të pastroni filtrin e ujit ose të zbrazni ujin e mbetur. Nëse keni përdorur një program me ujë të ngrohtë, prisni derisa uji të ftohet para se ta zbrazni. Pastrojeni filtrin rregullisht çdo 3 muaj, për të parandaluar moszbrazjen e ujit pas larjes për shkak të bllokimit të filtrit. Nëse uji nuk mund të zbrazet, ekrani tregon që filtri i ujit mund të jetë bllokuar.

1. Hiqni panelin e bazamentit: Veproni siç tregohet në figurën e mëposhtme duke përdorur një kaçavidë.

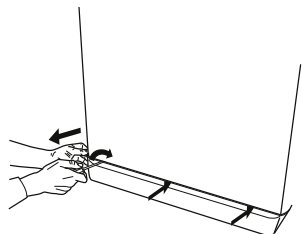

2. Kontejneri për ujin e zbrazur: Vendosni një kontejner të ulët dhe të gjerë nën filtrin e ujit, në mënyrë që të mbledhni ujin e mbetur.

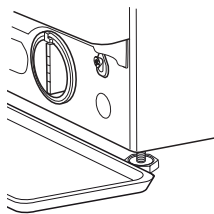

3. Zbrazni ujin: Rrotullojeni ngadalë filtrin në drejtim të kundërt të akrepave të orës derisa të ketë dalë i gjithë uji. Lejoni rrjedhjen e ujit pa e hequr filtrin. Pasi kontejneri të mbushet, mbylleni filtrin e ujit duke e rrotulluar në drejtim të akrepave të orës. Boshatisni kontejnerin. Përsëriteni veprimin derisa të jetë zbrazur i gjithë uji.

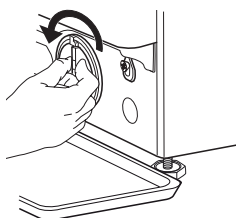

4. Hiqni filtrin: Shtroni një rrobë pambuku poshtë filtrit të ujit, e cila mund të thithë një sasi të vogël të ujit të mbetur. Më pas hiqni filtrin e ujit duke e rrotulluar në drejtim të kundërt të akrepave të orës.

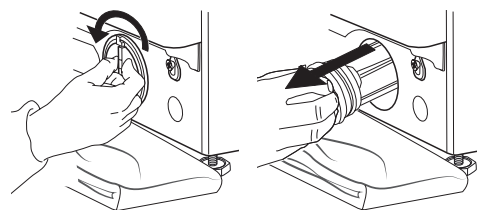

5. Pastroni filtrin e ujit: hiqni mbetjet në filtër dhe pastrojeni atë nën ujë të rrjedhshëm.

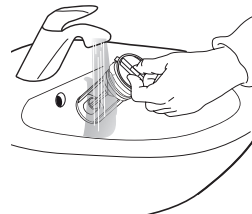

6. Futni filtrin e ujit dhe instaloni sërish kapakun e poshtëm: Futni sërish filtrin e ujit duke e rrotulluar në drejtim të akrepave të orës. Sigurohuni që ta rrotulloni deri aq sa të jetë e mundur; doreza e filtrit duhet të jetë në pozicion vertikal. Për të testuar shtrëngimin e filtrit të ujit, mund të hidhni rreth 1 litër ujë në ndarjen e detergjentit. Më pas, instaloni sërish kapakun e poshtëm.

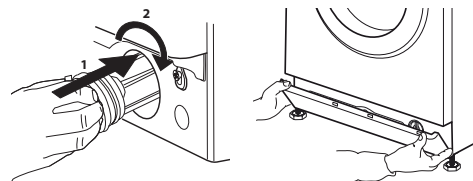

TRANSPORTI DHE MENAXHIMI

Mos e ngrini asnjëherë pajisjen duke e mbajtur nga pjesa e sipërme.

1. Nxirrni spinën elektrike dhe mbyllni rubinetin e ujit.
2. Sigurohuni që dera dhe ndarja e detergjentit të jenë mbyllur siç duhet.
3. Shkëputni zorrën e hyrjes nga rubineti i ujit dhe hiqni zorrën e shkarkimit nga pika juaj e shkarkimit. Hiqni të gjithë ujin e mbetur nga zorrët dhe rregullojini ato në mënyrë që të mos dëmtohen gjatë transportit.
4. Rivendosni bulonat e transportit. Ndiqni në rend të kundërt udhëzimet për heqjen e bulonave të transportit të dhëna tek "Udhëzuesi i instalimit".

E rëndësishme: Mos e transportoni lavatriçen pa fiksuar bulonat e transportit.

SHËRBIMI I MBËSHTETJES PAS SHITJES

PARA SE TË TELEFONONI SHËRBIMIN E MBËSHTETJES PAS SHITJES

1. Shikoni nëse mund ta zgjidhni vet problemin me ndihmën e sugjerimeve të dhëna te seksioni **ZGJIDHJA E PROBLEMEVE**

2. Fikni dhe rindizni pajisjen për të parë nëse problemi vazhdon.

NËSE PROBLEMI VAZHDON EDHE PAS KONTROLLEVE TË MËSIPËRME, KONTAKTONI SHËRBIMIN MË TË AFËRT TË MBËSHTETJES PAS SHITJES

Telefononi numrin e treguar në dokumentin e garancisë për të marrë ndihmë.

Kur kontaktoni shërbimin tonë të mbështetjes së klientit pas shitjes, specifikoni gjithmonë:

- një përshkrim të shkurtër të problemit;
- llojin dhe modelin e saktë të pajisjes;

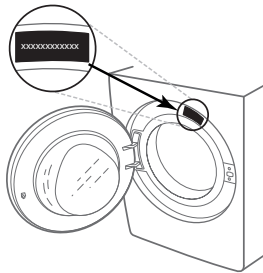

- numrin e shërbimit (numrin pas fjalës "Service" në pllakën e specifikimeve).

SERVICE 0000 000 00000



- adresën tuaj të plotë;
- numrin tuaj të telefonit.

Nëse kërkohen riparime, kontaktoni një shërbim të autorizuar të mbështetjes pas shitjes (për të garantuar që do të përdoren pjesë këmbimi origjinale dhe që riparimet do të kryhen saktë).