

VIKTIG SÄKERHETSINFORMATION

DIN OCH ANDRAS SÄKERHET ÄR MYCKET VIKTIG

Denna manual och apparaten själv innehåller viktiga meddelanden som handlar om säkerhet - läs dessa och följ alltid råden.

 Detta är en säkerhetssymbol för fara, och symbolen varnar för eventuella risker för användaren och andra i närheten. Alla säkerhetsmeddelanden följer efter farosymbolen och följande ord:

 **FARA** Visar på en farlig situation som, om den inte undviks, kommer att förorsaka svåra skador.

 **VARNING** Visar på en farlig situation som, om den inte undviks, kan förorsaka svåra skador.

Alla säkerhetsmeddelanden specificerar vilken eventuell risk du utsätts för, visar hur du kan reducera risken för skada, och berättar vad som kan hända om du inte följer instruktionerna.

- Apparaten skall alltid vara skild från elnätet innan arbete med installation utförs på apparaten.
- Installation och underhåll skall utföras av behörig fackman i enlighet med tillverkarens anvisningar och i enlighet med lokala säkerhetsbestämmelser. Reparera inte eller byt ut delar på apparaten om detta inte direkt rekommenderas i instruktionsboken.

 **VARNING** Om instruktionerna i denna handbok inte följs till punkt och pricka, kan detta resultera i eldsvåda eller explosion, något som kan skada både personer och saker.

- Använd eller förvara inte bensin eller lättantändliga gaser i närheten av apparaten.

Vad gör du om du känner lukten av gas:

- Slå inte på någon apparat.
- Rör inte vid någon elkontakt.
- Använd inte någon telefon i huset.
- Ring omedelbart gasleverantören från din grannes telefon. Följ gasleverantörens instruktioner.
- Om du inte kan nå din gasleverantör, ring brandkåren.
- Installation och service skall endast utföras av kvalificerad installatör, servicebyrå eller av gasleverantören själv.
- Använd apparaten i väl ventilerad lokal.

Elektrisk anslutning och gasanslutning måste uppfylla kraven i lokala bestämmelser.

- När spishällen installeras ska den förses med ett flerpolut överspänningsskydd med ett brytaravstånd på minst 3 mm.
- Enligt lag är det obligatoriskt att ansluta apparaten till jord.
- Elsladden måste vara tillräckligt lång för att apparat som är inbyggd i köksskåp skall kunna anslutas till ett eluttag.
- Använd endast en flexibel slang i rostfritt stål eller ett fast metallrör för gasledningen.
- Om det blir nödvändigt att byta elsladden måste den ersättas med en elsladd med exakt samma egenskaper som den originalsladd som tillverkaren levererat (typ H05V2V2-F 90 °C eller H05RR-F). Byte av elsladden måste göras av utbildad elektriker.
- Tillverkaren ansvarar inte för skador som personer eller djur åsamkas eller skador på egendom som beror på underlåtenhet att uppfylla dessa krav.
- Använd inga adaptrar eller förlängningsladdar.
- Dra inte i elsladden för att skilja apparaten från elnätet.
- När installationen är klar skall det inte gå att komma åt de elektriska komponenterna.
- Vidrör aldrig apparaten med våta kroppsdelar och var inte barfota när du använder den.
- Denna spishäll (av klass 3) är endast avsedd att användas för matlagning i hemmet. Använd aldrig denna apparat som rumsuppvärmare. Detta kan resultera i kolmonoxidförgiftning och överhettning av spishällen. Tillverkaren åtar sig inget ansvar för olämplig eller felaktig användning eller för felaktiga inställningar av reglagen.
- Denna apparat är inte avsedd att användas av personer (inklusive barn) med reducerad fysisk, sensorisk eller mental förmåga eller bristande erfarenhet och kunskap, såvida de inte fått handledning eller instruktioner om användningen av apparaten av en person som ansvarar för deras säkerhet.
- Barn måste hållas under uppsikt så att de inte leker med apparaten.
- När en gasapparat används blir det hett och fuktigt i rummet där den befinner sig. Se till att rummet är väl ventilerat eller installera en fläktkåpa med avgasledning.

- När en gasapparat används under längre tid kan det krävas extra ventilation (öppna ett fönster eller öka fläktkåpans effekt).
- Efter användningen måste du kontrollera att vreden står i läge av och stänga huvudgasventilen eller ventilen på gascylinder.
- Fett och upphettade oljor kan lätt fatta eld. Övervaka alltid tillagningen när du lagar mat med mycket fett, olja eller alkohol (t- ex. rom, cognac, vin).
- Förvara emballagematerialet utom räckhåll för barn.
- Innan du rengör spishällen vänta tills den har svalnat.

SPARA DESSA INSTRUKTIONER

MONTERING

Packa upp hällen och kontrollera att den inte har skadats under transporten. Om du inte är säker, kontakta kundservice eller närmaste återförsäljare.



TEKNISK INFORMATION FÖR INSTALLATÖREN

- Denna apparat kan monteras in i en bänkskiva som är mellan 20 och 60 mm tjock.
- Om det inte finns en ugn under spishällen skall en skiljepanel placeras under hällen. Panelens yta skall minst vara lika stor som öppningen i arbetsbänken. Skiljepanelen skall placeras högst 150 mm under bänkskivans ovansida, men inte mindre än 20 mm från spishällens undersida. Om en ugn skall installeras under spishällen, försäkra dig om att den är tillverkad av Whirlpool och är utrustad med kylsystem. Tillverkaren fransäger sig allt ansvar om en ugn av annat märke installeras under spishällen.
- Innan apparaten installeras måste du försäkra dig om att:
 - Gstryck och gastyp i gasdistributionsnätet är kompatibla med gstryck och gastyp för vilka spishällen är inställd. Detta framgår av uppgifterna på typskylten och i injektortabellen;
 - Köksskåp och köksapparater som står intill spishällen är tillverkade i värmebeständiga material enligt gällande standard.
 - Denna apparat är inte kopplad till någon rökutsugsanordning. Den skall installeras enligt gällande installationsregler. Speciell hänsyn skall tagas för de normer som gäller ventilation.
 - Förbränningsgaser transporteras utomhus med hjälp av specifika ugnsfläktar eller genom fönster- eller väggmonterade elektriska fläktar.

GASANSLUTNING

 **VARNING** Byte av elsladden måste göras av utbildad elektriker.

- Gasdistributionsystemet måste uppfylla kraven i gällande lagstiftning.
 - Speciella bestämmelser gäller i vissa länder - du hittar dessa i avsnittet "Referenser till lokala bestämmelser". Om ingen information gällande ditt land finns på detta blad kan du vända dig till din installatör för närmare information.
 - För att ansluta spishällen till gasledningen eller gascylindern kan man antingen använda ett styvt koppar- eller stålör med kopplingar som uppfyller kraven i gällande bestämmelser eller en slang i rostfritt stål utan skarvar som uppfyller kraven i gällande bestämmelser. Maximalt tillåten slanglängd: 2 m.
 - Koppla vinkelrör (A)* eller (B)*, som medföljer spishällen, till hällens inloppsör och placeraden medföljande packningen (C) däremellan, i enlighet med bestämmelse EN 549.
 - * Använd vinkelrör (A) för Frankrike och vinkelrör (B) för alla andra länder.
- VIKTIGT: Om en slang i rostfritt stål används måste den placeras så att den inte kan komma i kontakt med köksskåpets rörliga delar. Slangen måste placeras så att det är möjligt att inspektera den i hela dess längd och på en plats där inga hinder finns.**

- Efter avslutad anslutning måste du kontrollera att det inte finns några läckor. Använd en tvällösning för detta ändamål. Tänd brännarna och vrid vreden från maximiläget  till minimiläget  för att kontrollera lågornas stabilitet.

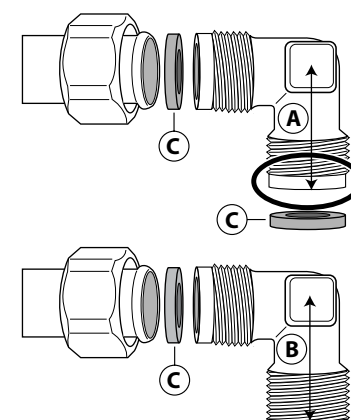

ELEKTRISK ANSLUTNING

! VARNING

Byte av elsladden måste göras av utbildad elektriker.

! VARNING

- De elektriska anslutningarna måste uppfylla kraven i gällande bestämmelser.
- Enligt lag är det obligatoriskt att ansluta spishällen till jord.
- Använd inte förlängningssladd.

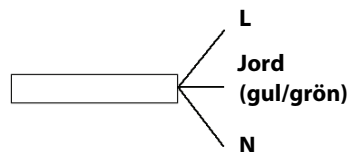

VIKTIGT: Uppgifter om spänning och strömförbrukning finns på typskylten.

MONTERING

Placera medföljande tätning runt spishällen enligt bilden efter att ha rengjort ytan.



Placera hällen i arbetsbänkens öppning och observera de mått som anges i instruktionsboken.

Anmärkning: Nätkabeln måste vara tillräckligt lång för att kunna dras upp och sättas på plats.

Använd de medföljande beslagen (A) för att sätta fast spishällen. Sätt in beslagen på avsedd plats i borrhålen som pilen visar, och fäst dem med hjälp av skruvarna, så att allt passar för bänkskivans tjocklek (se bilderna).

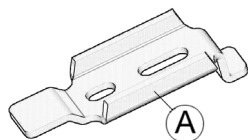

Skiva 20 mm

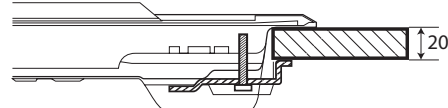

Skiva 40 mm

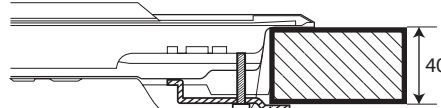

Skiva 30 mm

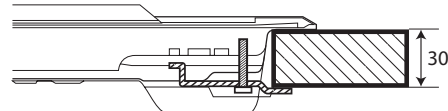

Skiva 60 mm

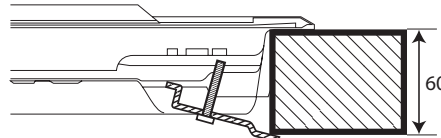

INSTÄLLNING FÖR OLIKA TYPER AV GAS

! VARNING

Byte av elsladden måste göras av utbildad elektriker.

Om apparaten är förberedd för en annan typ av gas än den som beskrivs på typskylten och på dekalen på spishällen, byt då ut injektorerna.

Avlägsna dekalen och fäst den i instruktionsboken.

Använd tryckregulatorer som passar för gastrycket som specificeras i instruktionsboken.

- Gasdysorna måste bytas av service eller av en utbildad fackman.
- Gasdysor som inte levereras tillsammans med spishällen måste beställas från Service.
- Ställ in gaskranarna för minsta gasflöde.

Anmärkning: När flytande LPG-fotogengas används (G30/G31) måste inställningsskruvarna för minsta gasflöde skruvas åt så långt det går.

VIKTIGT: Om det går trögt att vrida på brännarnas vred, kontakta Service för byte av brännarkranen, om den är trasig.

BYTE AV GASINJEKTORER (se injektortabellen i instruktionsboken)

- Ta bort gallren (A).
- Ta ut brännarna (B).
- Skruva loss injektorn som skall bytas med hjälp av en muffskruvnyckel av lämplig storlek (C).
- Ersätt den med en injektor som passar för den nya gastypen.
- Sätt in injektorn i (D).
- Om du har en brännare med multi-krona, använd en vinklad skruvnyckel för att byta ut injektorn (E).

Innan du sätter spishällen på plats måste du komma ihåg att täcka över existerande information om gasinställning med plåten med gasinformation som medföljer de nya injektorerna.

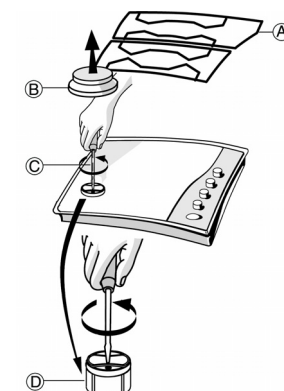
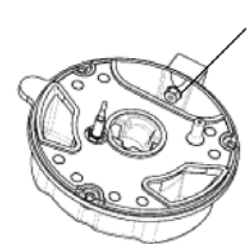



JUSTERING AV GASKRANARNAS INSTÄLLNING TILL MINSTA GASFLÖDE

För att få korrekt minimalinställning: ta loss vredet och följ anvisningarna nedan:

- Dra åt för att minska lågans höjd (-);
- Lossa för att öka lågans höjd (+).

När justeringen görs måste kranen vara inställd på minsta gasflöde (liten låga) .

- Brännarnas insugsluft behöver inte justeras.

- Nu skall du tända brännarna och vrida vreden från maximiläget  till minimiläget  för att kontrollera lågornas stabilitet.

När justeringen avslutats skall förseglingen återställas med hjälp av tätningsvax eller likvärdigt material.

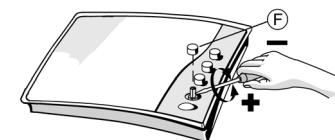

REFERENS TILL LOKALA BESTÄMMELSER

Se till att installationen och anslutningar utförs av behörig fackman. Se också till att tillverkarens anvisningar följs och att kraven i gällande säkerhetsbestämmelser uppfylls.

KUNDSERVICE

Innan du ringer Service, se till att du har följande information till hands:

- Typ av fel eller problem;
- Exakt modell (se bruksanvisningen eller garantisedeln);
- Servicenumret (dvs numret som står efter ordet SERVICE på typskylten under spishällen och på etiketten på instruktions/garantisedeln);
- Din fullständiga adress och ditt telefonnummer.

Om det blir nödvändigt med en reparation bör du kontakta en auktoriserad servicefirma. Se garantisedeln.

SERVICE 0000 000 00000



FELSÖKNING

Om spishällen inte fungerar korrekt, innan du ringer Service, gå igenom Felsökningsguiden för att förstå vad för problem det handlar om.

1. Brännaren tänds inte eller lågan är ojämn

Kontrollera att:

- Gas- och elförsörjningen är påslagna och kontrollera speciellt att gaskranen är öppen.
- Gascylindern (flytande gas) inte är tom.
- Öppningarna på brännaren inte är igentäppta.
- Tändpluggen inte är smutsig.
- Alla brännardelar sitter på rätt plats.
- Det inte finns luftdrag i närheten av spishällen.

2. Brännaren slocknar

Kontrollera att:

- Vredet tryckts in under tillräckligt lång tid vid tändning av brännaren för att aktivera skyddsanordningen.
- Öppningarna på brännaren inte är igentäppta i närheten av termokopplingen.
- Öppningen på säkerhetsanordningen inte är smutsig.
- Minimalinställningen för gas är korrekt (se relevant avsnitt).

3. Behållarna är inte stabila

Kontrollera att:

- Botten på behållaren är helt plan
- Behållaren är centrerad över brännaren.
- Gallren inte har bytts ut eller placerats på fel sätt.

Kontakta närmaste servicefirma om felet kvarstår efter ovanstående kontroller.

RENGÖRING AV SPISHÄLLENS YTA



VARNING

Skilj apparaten från elnätet innan du utför underhåll.

- Alla emalj- och glasdetaljer skall rengöras med varmt vatten och ett neutralt rengöringsmedel.
- Ytor i rostfritt stål kan fläckas av kalkhaltigt vatten eller skarpa rengöringsmedel om dessa lämnas på ytan för länge. Torka av utspilld mat (vatten, sås, kaffe och liknande) innan den torkar in.
- Rengör med varmt vatten och ett neutralt rengöringsmedel och torka torrt med en mjuk trasa eller sämskskinn. Avlägsna fastbrända matrester med speciella rengöringsmedel för rostfritt stål.
- ANMÄRKNING:** rengör rostfritt stål endast med hjälp av en mjuk trasa eller svamp.
- Använd inte slipande eller frätande produkter, klorbaserade rengöringsmedel eller stålull.
- Använd inte ångrengörare.
- Använd inte lättantändliga produkter.
- Låt aldrig sura eller alkaliska ämnen, t.ex. vinäger, salt och citronjuice, vara kvar på spishällen, utan torka genast bort dem.

RENGÖRING AV SPISHÄLLENS DELAR

- Brännare, brännarlock och galler kan tas av och rengöras.
- Rengör dem för hand med varmt vatten och ett mildt rengöringsmedel. Avlägsna varsamt matrester och kontrollera att ingen brännaröppning är tilltäppt.
- Skölj och torka noggrant
- Placera åter brännare och brännarlock på sina platser.
- Då du lägger tillbaka gallren, se till att de hamnar rakt vid brännaren.
- Modeller med elektrisk tändning och säkerhetsanordning kräver grundlig rengöring av toppen på tändpluggen för att den skall fungera korrekt. Inspektera dessa delar ofta och rengör dem vid behov med en fuktig trasa. Fastbrända matrester kan avlägsnas med en tandpetare eller nål.
- ANMÄRKNING: Använd inte den elektriska tändanordningen när brännarna inte sitter på plats. Det finns risk att tändanordningen skadas.**

FÖRSÄKRAN OM ÖVERENSSTÄMMELSE

- Denna spishäll har designats, tillverkats och marknadsförts i överensstämmelse med:
 - säkerhetskraven i "Gas"-direktiv 2009/142/EG (f.d.: EEG 90/396);
 - säkerhetskraven i "Lågspänningsdirektiv" 2006/95/EG (som ersätter 73/23/EEG och påföljande tillägg);
 - skyddskraven i EEG-direktiv "EMC" 108/2004/EG.
- Denna spishäll är avsedd att komma i kontakt med livsmedel och uppfyller kraven i (EG) EEG-regelverket nr. 1935/2004.

MILJÖSKYDDSRÅD

Kassering av emballagematerialet

Emballagematerialet kan återvinnas till 100%, vilket framgår av återvinningssymbolen (). De olika delarna av förpackningen får inte kasseras som vanligt avfall, utan skall återvinnas enligt bestämmelserna från lokala myndigheter.

Att skrota apparaten

- Denna apparat är märkt enligt EG-direktiv 2002/96/EG beträffande elektriskt och elektroniskt avfall (Waste Electrical and Electronic Equipment, WEEE).
- Genom att säkerställa en korrekt kassering av denna produkt bidrar du till att förhindra potentiella, negativa konsekvenser för vår miljö och vår hälsa, som annars kan bli följden om produkten inte hanteras på rätt sätt.
- Symbolen  på apparaten och på de dokument som medföljer apparaten visar att denna apparat inte får skrotas som hushållsavfall, utan skall lämnas in på miljöstation för återvinning av elektroniska apparater WEEE.

BESKRIVNING AV APPARATEN

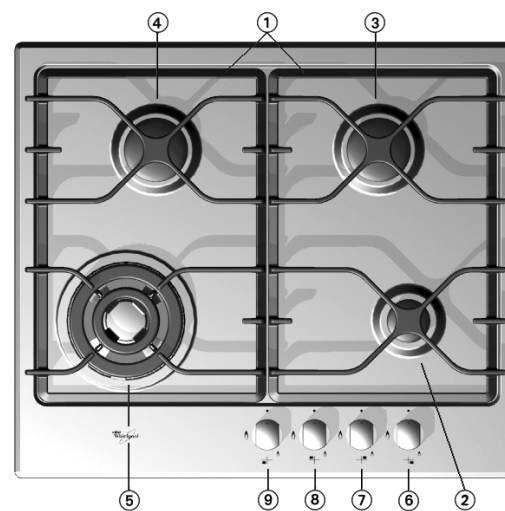

1. Löstagbara kokkärlsgaller

2. Liten brännare

3. Halvsnabb brännare

4. Halvsnabb brännare

5. 4-ringbrännare

6. Kontrollvred till den lilla brännaren 

7. Kontrollvred till Halvsnabb brännare 

8. Kontrollvred till Halvsnabb brännare 

9. Kontrollvred till 4-ringbrännare 

Symboler

● Kranen stängd

 Maximal låga

 Minimal låga

PRAKTISKA RÅD OM BRÄNNARNAS ANVÄNDNING

Spishällen har brännare med olika diameter. Följ nedanstående råd för att använda brännarna på bästa sätt:

- Använd kastruller och stekpannor som har en bottendiameter som är lika stor som, eller något större, än brännaren (se tabell till höger).
- Använd endast flatbottnade kastruller och stekpannor.
- Använd korrekt mängd vatten för att tillaga mat och använd alltid lock.
- Se till att kastruller och stekpannor inte sticker ut utanför spishällens kant
- I händelse av kokkärl med konvex botten (WOK), använd medföljande stödgaljer, vilket endast får placeras på 4-ringbrännaren.

VIKTIGT: Olämplig användning av gallren kan resultera i skador på spishällen:

Placera inte gallren upp- och ned och dra dem inte över spishällen.

Använd inte:

- Pannkakslaggar i gjutjärn, täljsten eller kastruller och stekpannor i terrakotta.
- Metallfilter eller andra typer av värmespridare.
- Två brännare samtidigt för samma kokkärl, (t.ex. för fiskgryta).

SÅ HÄR ANVÄNDER DU SPISHÄLLEN

⚠ VARNING

Låt inte lågan brinna utanför kastrullen.

VIKTIGT: DÅ HÄLLEN ANVÄNDS, KAN HELA HÄLLEN BLI HET.

- För att tända en av brännarna, vrid dess vred moturs till läget för maximal låga.
- Håll vredet nertryckt mot kontrollpanelen för att tända brännaren.
- När brännaren har tänt, håll vredet intryckt i cirka 5-10 sekunder för att värma upp anordningen. Brännarens säkerhetsanordning stänger av gastillförseln till brännaren om lågan slocknar av misstag (t.ex. av en plötslig vindstöt, ett avbrott i gastillförseln eller om vätskor kokar över).
- **Vredet får inte hållas intryckt i mer än 15 sekunder. Om brännaren inte tänds inom denna tidsperiod, vänta minst en minut innan du försöker igen.**

ANMÄRKNING: Om speciella omständigheter i den lokala gasdistributionen gör att det är svårt att tända brännaren, prova med att vrida vredet till den lilla lågan och sedan upprepa ovanstående procedur.

Lågan kan slockna när du släpper vredet. Detta innebär att säkerhetsanordningen inte har värmts upp tillräckligt. Upprepa i så fall ovanstående procedur.

DIMENSIONER OCH AVSTÅND SOM SKALL RESPEKTERAS (mm)

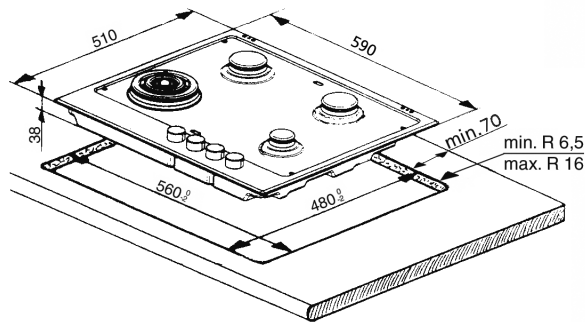

ANMÄRKNING: Om en spiskåpa installeras över spishällen, kontrollera rätt avstånd i instruktionerna för spiskåpan.

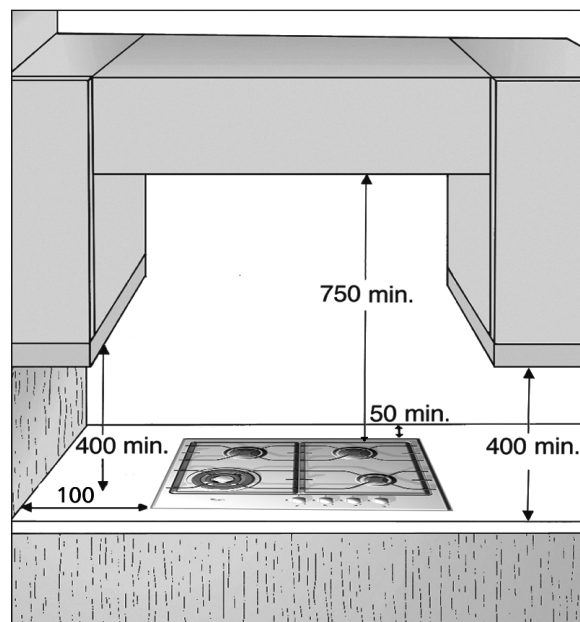

| Brännare | Kokkärls diameter |
|----------------|-------------------|
| 4-ringbrännare | 24 till 26 cm |
| Halvsnabb | 16 till 22 cm |
| Liten | 8 till 14 cm |

INJEKTORTABELL

KATEGORI II2H3B/P

| Använd gastyp | Typ av brännare | Injektor-märkning | Uppskattat termalflödesvärde kW | Nominell förbrukning | Reducerad värmekapacitet kW | Gastryck mbar | | |
|--|-----------------|-------------------|---------------------------------|----------------------|-----------------------------|---------------|------|------|
| | | | | | | min. | nom. | max. |
| NATURGAS (Metangas) G20 | 4-ringbrännare | 139 | 3,50 | 333 l/h | 2,20 | 17 | 20 | 25 |
| | Halvsnabb | 95 | 1,65 | 157 l/h | 0,35 | | | |
| | Liten | 78 | 1,00 | 95 l/h | 0,30 | | | |
| FLYTANDE FOTOGENGAS LPG (Butangas) G30 (Propangas) G31 | 4-ringbrännare | 95 | 3,50 | 254 g/h | 1,90 | 20 | 30 | 35 |
| | Halvsnabb | 67 | 1,65 | 120 g/h | 0,35 | | | |
| | Liten | 50 | 1,00 | 73 g/h | 0,30 | | | |

| Använd gastyp | Modellens konfiguration | Uppskattad värmekapacitet kW | Total nominell förbrukning | Luft som krävs (m ³) för förbränning av 1 m ³ gas |
|------------------------|-------------------------|------------------------------|----------------------------|--|
| G20 20 mbar | 4 brännare | 7,80 | 742 l/h | 9,52 |
| G30/G31 30 mbar | 4 brännare | 7,80 | 567 g/h | 30,94 |

ELFÖRSÖRJNING: 230 V ~ / 50 Hz

WOK ADAPTER

