

# РЪКОВОДСТВО ЗА ВСЕКИДНЕВНА СПРАВКА



## БЛАГОДАРИМ ВИ, ЧЕ ЗАКУПИХТЕ ПРОДУКТ НА WHIRLPOOL

За да получите по-пълно съдействие и поддръжка, регистрирайте Вашия уред на [www.whirlpool.eu/register](http://www.whirlpool.eu/register)



Можете да свалите "Инструкции за безопасност" и "Ръководство за употреба и поддръжка" от нашия уебсайт [docs.whirlpool.eu](http://docs.whirlpool.eu), както и да следвате указанията на задната корица на тази книжка.



Преди да използвате уреда, прочетете внимателно ръководството за здраве и безопасност при работа.

## ОПИСАНИЕ НА УРЕДА

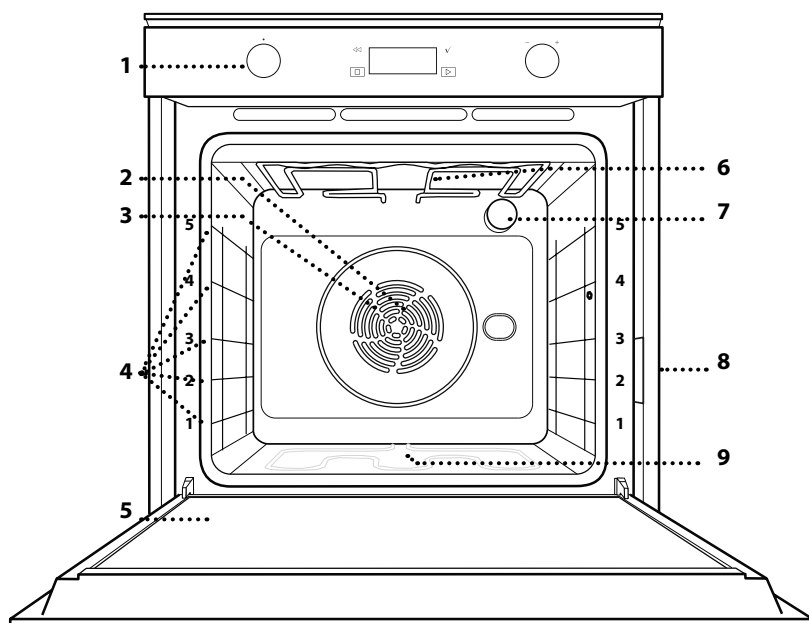

1. Контролен панел
2. Вентилатор
3. Кръгъл нагревател (не се вижда)
4. Носачи (нивото е посочено на предната стена на фурната)
5. Вратичка
6. Горен нагревателен елемент/грил
7. Лампа
8. Заводска табелка (не премахвайте)
9. Долен нагревател (не се вижда)

## ОПИСАНИЕ НА КОНТРОЛНИЯ ПАНЕЛ

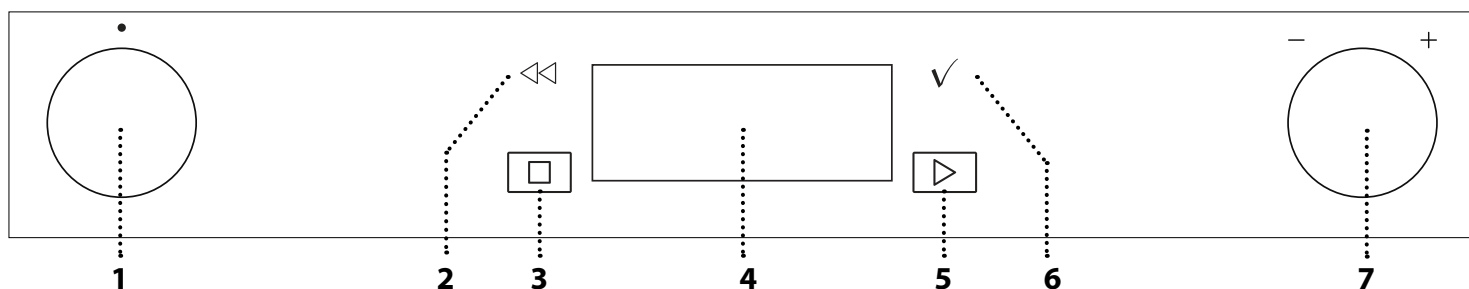

### 1. ВЪРТЯЩ СЕ БУТОН ЗА ИЗБИРАНЕ

За включване на фурната с избирание на функция. Завъртете на позиция „0“, за да изключите фурната.

### 2. НАЗАД

За връщане към предходния екран. Позволява промяна на настройките по време на готвене.

### 3. СТОП

За спиране на активна в момента функция.

### 4. ДИСПЛЕЙ

### 5. СТАРТ

За незабавно стартиране на функция.

### 6. ПОТВЪРДИ

За потвърждаване на избрана функция или зададена стойност.

### 7. ВЪРТЯЩ СЕ БУТОН ЗА РЕГУЛИРАНЕ

За придвижване през менютата и прилагане или промяна на настройки.

Моля, имайте предвид: Въртящите се бутони са прибиращи се. Натиснете бутона в средата и той ще изскочи.

# ПРИНАДЛЕЖНОСТИ

## РЕШЕТЪЧЕН РАФТ

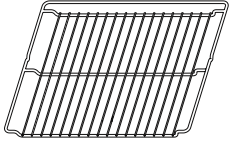

Използвайте за приготвяне на храна или като опора за тави, форми за кейкове и други огнеупорни готварски съдове

## ТАВА ЗА ОТЦЕЖДАНЕ

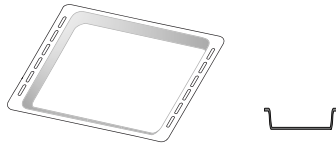

Използвайте като тава за фурна за приготвяне на месо, риба, зеленчуци, фокачи и др., или разположете под решетъчния рафт за отцеждане на сосовете при готвене.

## ТАВА ЗА ПЕЧЕНЕ

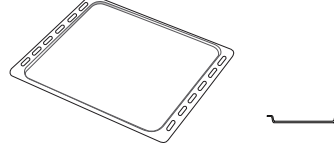

Използвайте за приготвяне на всички видове хляб и сладкиши, а също така и на печени меса, риба в пергамент и др.

## ПЛЪЗГАЧИ \*

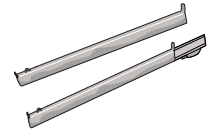

За улеснение на поставянето и изваждането на принадлежности.

\* Налично само при определени модели

Броят и видът на принадлежностите може да е различен в зависимост от закупения модел.

Останалите принадлежности могат да се закупят от отдела за следпродажбено обслужване.

## ПОСТАВЯНЕ НА РЕШЕТЪЧНИЯ РАФТ И ДРУГИТЕ ПРИНАДЛЕЖНОСТИ

Вкарайте решетъчния рафт в водачите, като внимавате повдигнатия страничен ръб да е нагоре, и го плъзнете навътре.

Другите принадлежности, например тавата за отцеждане и тавата за печене, се поставят хоризонтално по същия начин като решетъчния рафт.

## СВАЛЯНЕ И ПОСТАВЯНЕ НА ВОДАЧИТЕ

- За да свалите водачите, ги повдигнете и тогава внимателно ги издърпайте от долните им гнезда: След това може да извадите водача.
- За да поставите водачите обратно, първо ги поставете в горните им гнезда. Дръжте водачите повдигнати, плъзнете ги във фурната и ги спуснете на местата им върху долните гнезда.

## ЗАКРЕПЯНЕ НА ПЛЪЗГАЧИТЕ (АКО ИМА)

Свалете водачите от фурната; махнете пластмасовите предпазители от плъзгачите.

Закрепете горната скоба на плъзгача към водача и я вкарайте докрай навътре. Спуснете на мястото ѝ втората скоба. За да закрепите водача, натиснете долната част на щипката здраво към водача. Проверете дали плъзгачите се движат свободно. Повторете описаните стъпки за другия водач на същото ниво.

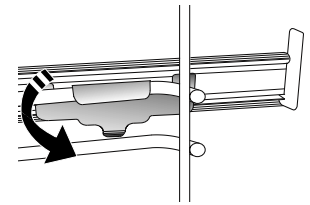
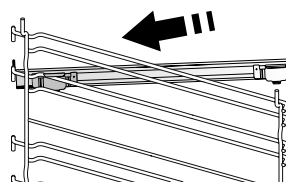

Моля, имайте предвид: Плъзгачите могат да се монтират на всяко ниво.

## ФУНКЦИИ

**0 ИЗКЛ.**  
За изключване на фурната.

**6<sup>th</sup> SENSE**  
Тези функции позволяват напълно автоматизирано приготвяне на всички типове храни (лазаня, месо, риба, зеленчуци, кейкове и сладкиши, солени кейкове, хляб, пица). За да използвате тази функция по най-добрия начин, следвайте индикациите в съответната готварска таблица.

**КОНВЕНЦИОНАЛНО**  
За готвене на всякакви ястия само на едно ниво.

**FORCED AIR (ФОРСИРАН ВЪЗДУХ)**  
За едновременно готвене на няколко ястия (най-много три) при една и съща температура на различни нива. Тази функция може да се използва за готвене на различни храни без преминаване на миризмите от едната храна към другата.

**ФУНКЦИИ СООК 4**  
За едновременно готвене на четирите нива на различни типове храни, които изискват една и съща температура. Тази функция може да се използва за приготвянето на курабийки, кейкове, кръгли пици (може и замразени) и пълни менюта. За постигане на най-добри резултати следвайте готварската таблица.

**ГРИЛ**  
За печене на грил на пържоли, кебап, наденици, приготвяне на зеленчуков огретен и препичане на хляб. Когато печете месо, препоръчваме да използвате тавата за отцеждане, за да събирате отделяните сокове: Поставете тавата на някое от нивата под решетъчния рафт и налейте в нея половин литър питейна вода.

**ТУРБО ГРИЛ**  
За печене на едри парчета месо (джолан, говеждо печено, пиле). Препоръчваме да използвате тавата за отцеждане, за да събирате отделяните при готвенето сокове: Поставете тавата на някое от нивата под решетъчния рафт и налейте в нея половин литър питейна вода.

**ПЕЧЕНЕ С КОНВЕКЦИЯ**  
За готвене на месо, печене на кейкове с пълнеж или пълнени зеленчуци, поставени само на едно ниво. Тази функция създава слаба, периодично прекъсваща циркулация на въздуха, която предотвратява прекомерното изсъхване на храната.

**СПЕЦИАЛНИ**

**БЪРЗО ПРЕТОПЛЯНЕ**  
За бързо предварително загряване на фурната. След като предварителното загряване приключи, фурната автоматично избира функцията „Конвенционално готвене“. Изчакайте предварителното загряване да завърши, преди да поставите храна във фурната.

**ПЕЧЕНЕ ЗАМРАЗ.**  
Тази функция автоматично избира идеалната температура на готвене и режим за 5 различни типа готови замразени храни. Не е необходимо фурната да се загрява предварително.

- MAXI COOKING**  
За приготвяне на едри парчета месо (над 2,5 kg). Препоръчва се по време на готвенето месото да се обръща, за да се постигне равномерно запичане от двете страни. Най-добре е месото периодично да се полива със соса, за да се избегне изсушаване.
- RISING (ВТАСВАНЕ)**  
За оптимално втасване на сладко или солено тесто. За да осигурите качествено втасване, не включвайте функцията, ако фурната е все още гореща след предходното готвене.
- РАЗМРАЗЯВАНЕ**  
За по-бързо размразяване на храната. Сложете храната на средната скара. Оставете храната в опаковката ѝ, за да се избегне изсушаването ѝ отвън.
- ПОДДЪРЖАЙ ТОПЛО**  
За запазване на току-що сготвена храна гореща и хрупкава.
- ECO FORCED AIR (ЕКО ФОРСИРАН ВЪЗДУХ)**  
За препичане на едно ниво на парчета месо с плънка или филе. Прекомерното изсъхване на храната се предотвратява поради слабата, прекъсваща от време на време циркулация на въздуха. При използване на тази екофункция лампата остава изключена по време на готвенето. За да използвате програмата ЕКО и съответно да оптимизирате потреблението на енергия, трябва да не отваряте вратичката на фурната, докато ястието не стане готово.

**SMARTCLEAN**  
Действието на парата, която се пуска по време на този специален цикъл на почистване, позволява лесното почистване на замърсявания и остатъци от храна. Налейте 200 ml вода на дъното на фурната и активирайте функцията, когато фурната е студена.

**НАСТРОЙКИ**  
За регулиране на настройките на фурната.

Когато е активиран режим "ЕКО", яркостта на дисплея намалява, а осветлението се изключва след 1 минута с цел пестене на енергия. Яркостта се увеличава отново автоматично, когато натиснете някой от бутоните.

Когато режим "ДЕМО" е на "ВКЛЮЧЕНО", са активни всички команди, менютата са достъпни, но фурната не загрява. За да деактивирате този режим, влезте в "ДЕМО" от меню "НАСТРОЙКИ" и изберете "ИЗКЛЮЧЕНО".

Ако изберете "НУЛИРАЙ ЗАВОДСКИ", уредът се изключва и се връща на настройките, когато е бил включен за първи път. Всички настройки ще бъдат изтрети.

**ПРЕДПОЧИТАНИ**  
За показване на списъка с 10 предпочитани функции.

# ИЗПОЛЗВАНЕ ЗА ПЪРВИ ПЪТ

## 1. ИЗБЕРЕТЕ ЕЗИК

Когато включите уреда за първи път, трябва да изберете език и да сверите часовника: На дисплея ще се покаже "English".

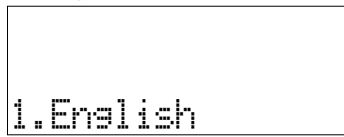

Завъртете *бутона за регулиране* за преглед на списъка от налични езици и изберете необходимия. Натиснете ✓, за да потвърдите избора си.

Моля, имайте предвид: Езикът може да бъде променен впоследствие, като изберете "ЕЗИК" в меню "НАСТРОЙКИ", достъпно чрез завъртане на *бутона за избиране* на .

## 2. ЗАДАВАНЕ НА КОНСУМИРАНАТА МОЩНОСТ

Фурната е програмирана за свързване към домашна електрическа инсталация, която позволява включване на уреди с мощност над 3 kW (16 A): Ако Вашата електрическа инсталация е предназначена за по-малка мощност, трябва да намалите тази стойност (13 A).

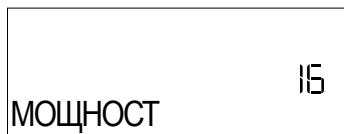

Завъртете *бутона за регулиране*, за да изберете 16 "Висока" или 13 "Ниска", и натиснете ✓, за да потвърдите.

## 3. СВЕРЯВАНЕ НА ЧАСОВНИКА

След като изберете мощност, трябва да сверите часовника: Двете цифри за часа ще мигат на дисплея.

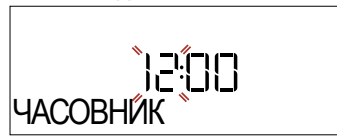

Завъртете *бутона за регулиране*, за да зададете правилния час, и натиснете ✓: Двете цифри за минутите ще мигат на дисплея. Завъртете *бутона за регулиране*, за да зададете минутите, и натиснете ✓ за потвърждение.

Моля, имайте предвид: След продължително прекъсване на захранващото напрежение може да се наложи отново да сверите часовника. Изберете "ЧАСОВНИК" в меню "НАСТРОЙКИ", достъпно чрез завъртане на *бутона за избиране* на .

## 4. ЗАГРЯВАНЕ НА ФУРНАТА

Новата фурна може да изпускат миризми, останали от процеса на нейното производство: Това е напълно нормално.

Преди да започнете да готвите храна във фурната, препоръчваме да я нагreete празна, за да премахнете остатъчните миризми. Свалете предпазния картон или прозрачното фолио от фурната и извадете намиращите се в нея принадлежности. Нагрейте фурната до 200°C и я оставете така за около час, като за по-добър ефект включите циркулацията на въздуха (например, "Форсиран въздух" или "Печене с конвекция").

Моля, имайте предвид: След първото използване на уреда се препоръчва да проветрите помещението.

# ВСЕКИДНЕВНА УПОТРЕБА

## 1. ИЗБИРАНЕ НА ФУНКЦИЯ

Завъртете *бутона за избиране*, за да включите фурната, и на дисплея да се покаже функцията, която Ви е необходима.

За да изберете елемент от менюто (на дисплея ще се изведе първият наличен елемент), завъртете *бутона за регулиране*, докато се покаже необходимият елемент.

На дисплея се извежда името на функцията и основните настройки за нея: Натиснете ✓, за да потвърдите.

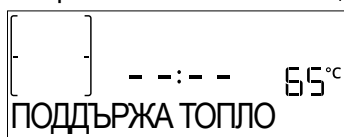

## 2. ЗАДАВАНЕ НА ФУНКЦИЯТА

След като изберете необходимата функция, можете да промените настройките ѝ. Дисплеят показва последователно настройките, които могат да се променят. Натискането на << Ви позволява да промените предходната настройка отново.

### ТЕМПЕРАТУРА / НИВО НА ГРИЛА

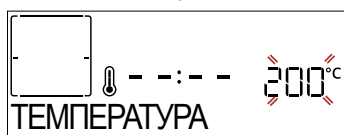

Когато стойността мига на дисплея, завъртете *бутона за регулиране*, за да я промените, след което натиснете ✓, за да



потвърдите и за да продължите към следващите настройки (ако е възможно).

Моля, имайте предвид: След като функцията е активирана, температурата / нивото на грила може да се променя от *бутона за регулиране*.

По същия начин е възможно да настроите нивото на грила: Има три определени нива на мощност за печене: 3 (високо), 2 (средно), 1 (ниско).

### ПРОДЪЛЖИТЕЛНОСТ





Когато иконата  мига на дисплея, завъртете *бутона за регулиране*, за да зададете желаното време на приготвяне, и натиснете ✓, за да потвърдите. Не е необходимо да задавате времето на приготвяне, ако искате да управлявате готвенето ръчно (без таймер): Натиснете , за да потвърдите и да стартирате функцията. В такъв случай не може да задавате времето за спиране на готвенето, като програмирате отложен старт.

Моля, имайте предвид: По време на готвенето може да променят зададената в началото продължителност на готвене: натиснете <<, за да промените настройките.

## КРАЙ НА ГОТВЕНЕ (ОТЛОЖЕН СТАРТ)

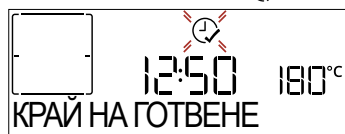
При много функции след като зададете време за готвене можете да отложите старта на функцията, като програмирате крайния час. На дисплея се извежда времето на спиране на готвенето и иконата  мига.



Завъртете *бутона за регулиране*, за да зададете времето за спиране на готвенето, след което натиснете , за да потвърдите и да активирате функцията.

Поставете храната във фурната и затворете вратичката: Функцията ще стартира автоматично след период от време, който е изчислен така, че готвенето да завърши в зададения час.

Моля, имайте предвид: Програмирането на отложен час за стартиране на готвенето ще отмени фазата за предварително загряване на фурната: Фурната постепенно ще достигне необходимата температура, което означава, че времето за готвене ще се различава леко от посоченото в готварската таблица. Докато тече изчакването, можете да използвате *бутона за регулиране*, за да промените програмираното време на спиране на готвенето, или да натиснете , за да промените настройките.

## 6<sup>th</sup> SENSE

Тези функции автоматично избират най-добрия режим, температура и продължителност за приготвяне, печене или запичане на наличните ястия.

Когато е необходимо, просто посочете характеристиката на храната, за да постигнете оптимален резултат.

### ТЕГЛО / ВИСОЧИНА (КРЪГЛА-ТАВА-СЛОЕВЕ)

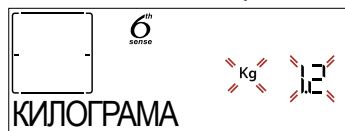



За да зададете функцията правилно, следвайте индикациите на дисплея. Когато бъдете подканени, завъртете *бутона за регулиране*, за да зададете необходимата стойност, и натиснете , за да потвърдите.

### СГОТВЯНЕ / ЗАПИЧАНЕ

При някои функции 6<sup>th</sup> Sense е възможно да регулирате степента на сготвяне на храната.



Когато бъдете подканени, завъртете *бутона за регулиране*, за да настроите нивото на сготвяне между сурово (-1) и добре изпечено (+1). Натиснете  или , за да потвърдите и да стартирате функцията.

По същия начин, когато функцията го позволява, при някои функции 6<sup>th</sup> Sense е възможно да настройвате нивото на запичане между ниско (-1) и високо (+1).

## 3. АКТИВИРАНЕ НА ФУНКЦИЯ

По всяко време, ако стойностите по подразбиране са желаните от Вас стойности или след като сте задали желаните настройки, натиснете , за да активирате функцията.

По време на фазата на отлагане натиснете , за да пропуснете тази фаза и за да стартирате функцията незабавно.

Моля, имайте предвид: След началото на готвенето дисплеят ще препоръча най-подходящото ниво за всяка функция.

По всяко време може да натиснете , за да спрете активираната функция.

Моля, имайте предвид: Ако фурната е гореща и функцията изисква специална максимална температура, на дисплея ще се изведе съобщение. Натиснете , за да се върнете на предишния екран, и изберете различна функция или изчакайте до пълното охлаждане на фурната.

## 4. ЗАГРЯВАНЕ

Някои функции включват фаза за предварително загряване на фурната: След стартиране на функцията на дисплея се показва индикация за активиране на фазата на предварително загряване.

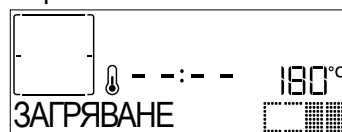

Когато тази фаза приключи, се чува звуков сигнал и на дисплея се извежда "ДОБАВЕТЕ ХРАНАТА", което означава, че фурната е достигнала зададената температура и можете да поставите храната.

На този етап отворете вратичката, поставете храната във фурната и започнете готвенето.

Моля, имайте предвид: Ако поставите храната във фурната преди предварителното загряване да завърши, качеството на пригответното ястие може да се влоши. Отварянето на вратичката по време на фазата за предварително загряване я поставя на пауза. Времето за готвене не включва фаза за подгряване. Можете да промените по всяко време температурата, която желаете фурната да достигне, като използвате *ключа за настройка*.

## 5. ПОСТАВЯНЕ НА ГОТВЕНЕТО НА ПАУЗА / ОБРЪЩАНЕ ИЛИ ПРОВЕРКА НА ХРАНАТА

Отварянето на вратичката ще постави временно готвенето на пауза, а нагревателните елементи ще се изключат.

Затворете вратичката, за да възобновите готвенето.

Някои функции 6<sup>th</sup> Sense изискват обръщане на храната по време на готвене.



Ще чуete сигнал и на дисплея ще се изпише съответното действие: Отворете вратичката, извършете действието, което се показва на дисплея, затворете вратичката и продължете готвенето.

По същия начин, при оставащи 10% от времето преди спиране на готвенето, фурната ще Ви подкани да проверите храната.



Проверете храната, затворете вратичката и продължете готвенето.

Моля, имайте предвид: Натиснете , за да пропуснете тези действия. В противен случай, ако не бъде извършено действие, след известно време фурната ще продължи готвенето.

## 6. СПИРАНЕ НА ГОТВЕНОТО

Чува се звуков сигнал и на дисплея се извежда информация, че готвенето е завършило.

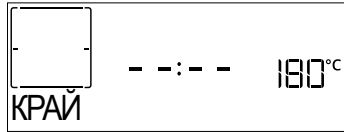



Завъртете *бутона за регулиране*, за да удължите времето на готвене, като зададете нова продължителност. И в двата случая параметрите на готвенето ще се запазят.

След като извадите храната, оставете фурната да изстине със затворена вратичка.

## ЗАПИЧАНЕ

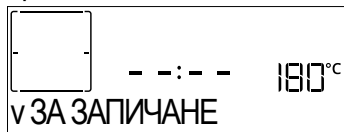
Някои функции на фурната позволяват да запечете отвън храната чрез включване на грила след като основното готвене приключи.







Когато на дисплея се изведе съответното съобщение, при необходимост натиснете , за да стартирате петминутен цикъл на запичане.

Можете да спрете функцията по всяко време, като натиснете  или като завъртите *бутона за избиране на "0"*, за да изключите фурната.

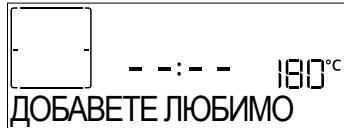
## ЛЮБИМО

След завършване на готвенето дисплеят ще Ви подкани да запаметите функцията на номер между 1 и 10 във Вашия списък с предпочитани функции.





Ако желаете да запаметите определена функция като предпочитана и да запишете текущите настройки за използване и в бъдеще, натиснете ; в противен случай натиснете , за да игнорирате това искане. След като натиснете , завъртете *бутона за регулиране*, за да изберете номер на позиция, и натиснете , за да потвърдите.

Моля, имайте предвид: Ако в паметта няма свободно място или номерът вече се използва, фурната ще Ви "попита" желаете ли да запишете новата функция на мястото на старата.

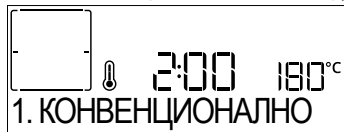
За да се покажат запаметените функции на по-късен етап, завъртете *ключта за функциите* на : На дисплея се извежда списъкът с предпочитаните функции.





Завъртете *бутона за регулиране*, за да изберете функцията, потвърдете с натискане на , и натиснете , за да я активирате.

## ФУНКЦИЯ SMART CLEAN

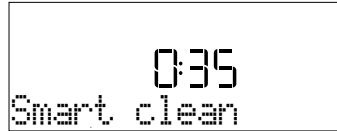
Завъртете *ключта за функциите* на , за да се покаже на дисплея "Smart Clean".





Натиснете , за да активирате функцията: дисплеят ще Ви подкани да извършите всички необходими действия за постигане на най-добрите резултати от почистването: Следвайте индикациите и натиснете , когато сте готови. След като сте извършили всички стъпки и бъдете подканени, натиснете , за да активирате цикъла на почистване.

Моля, имайте предвид: Препоръчително е да не отваряте вратичката, докато трае цикълът на почистване, за да избегнете загуба на пара, което би повлияло негативно на крайния резултат от почистването.

След приключване на цикъла на дисплея започва да мига съответно съобщение. Оставете фурната да се охлади и след това избършете и подсушете вътрешните повърхности с парцал или гъба.

## БРОЯЧ НА МИНУТИ

Когато фурната е изключена, дисплеят може да се използва като таймер. За да активирате функцията, проверете дали фурната е изключена и след това завъртете *бутона за регулиране*: Иконата  мига на дисплея.

Завъртете *бутона за регулиране*, за да зададете продължителността, и натиснете , за да активирате таймера.



Ще се чуе звуков сигнал и ще се изведе индикация на дисплея след като таймерът завърши обратното отброяване на избраното време.

Моля, имайте предвид: Таймерът не активира никоя от програмите за готвене. Използвайте *бутона за регулиране*, за да промените времето, зададено на таймера.

След като броячът на минути е бил активиран, можете също да изберете и активирате функция. Завъртете *ключта за избиране*, за да включите фурната, след което изберете желаната функция. След стартиране на функцията таймерът продължава да отброява независимо, без да се намесва в работата на функцията.

Моля, имайте предвид: По време на тази фаза е невъзможно да видите брояча на минути (само иконата  ще се показва на дисплея), който ще продължи да отброява на заден фон. За да изведете брояча на минути на дисплея, завъртете *бутона за избиране* на "0", за да спрете активната в момента функция.





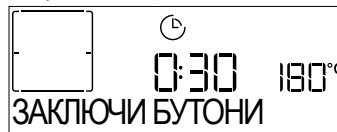









































## ЗАКЛЮЧИ БУТОНИ

За да заключите бутоните, натиснете и задръжте  за поне пет секунди. Направете същото, за да отключите бутоните.



Моля, имайте предвид: Тази функция може да се активира и по време на готвене. От съображения за безопасност фурната може да бъде изключена по всяко време, като завъртите *ключта за избиране* на "0".

## ГОТВАРСКА ТАБЛИЦА

КАТЕГОРИЯ ХРАНИ			ПРЕПОРЪЧАНО КОЛИЧЕСТВО	ОБРЪЩАНЕ ИЛИ РАЗБЪРКВАНЕ (ПРИ ГОТВЕНЕ С ТАЙМЕР)	НИВО И ПРИНАДЛЕЖНОСТИ
ЛАЗАНЯ	-	-	0,5 - 3 kg	-	2 
МЕСО	ГОВЕЖДО-ПЕЧЕНО	ПЕЧЕНО (степен на изпичане 0)	0,6 - 2 kg	-	3 
		ХАМБУРГЕРИ (степен на изпичане 0)	1,5 - 3 cm	3/5	5 4  
	СВИНСКО ПЕЧЕНО	ПЕЧЕНО	0,6 - 2,5 kg	-	3 
		НАДЕНИЧКИ & ВУРСТ	1,5 - 4 cm	2/3	5 4  
	ПЕЧЕНО ПИЛЕ	ЦЯЛ	0,6 - 3 kg	-	2 
		ФИЛЕ & ГЪРДИ	1 - 5 cm	2/3	5 4  
ШИШЧЕТА	-	-	1 скара	1/2	5 4  
РИБА	ФИЛЕТА	-	0,5 - 3 cm	-	3 2  
	ФИЛЕТА-ЗАМРАЗЕНИ	-	0,5 - 3 cm	-	3 2  
ЗЕЛЕНЧУЦИ	ПЕЧЕНИ ЗЕЛЕНЧУЦИ	КАРТОФИ	0,5 - 1,5 kg	-	3 
		ПЪЛНЕНИ ЗЕЛЕНЧУЦИ	0,1 - 0,5 kg всеки	-	3 
		ПЕЧЕНИ ЗЕЛЕНЧУЦИ	0,5 - 1,5 kg	-	3 
	ЗЕЛЕНЧУКОВ ОГРЕТЕН	КАРТОФИ	1 тава	-	3 
		ДОМАТИ	1 тава	-	3 
		ЧУШКИ	1 тава	-	3 
		БРОКОЛИ	1 тава	-	3 
		КАРФИОЛ	1 тава	-	3 
		ДРУГО	1 тава	-	3 
		ПАНДИШПАН	-	0,5 - 1,2 kg	-
КЕЙКОВЕ И СЛАДКИШИ	СЛАДКИШИ & ПАЙОВЕ	КУРАБИЙКИ	0,2 - 0,6 kg	-	3 
		ЧУКСИ СЛАДКИШ	1 тава	-	3 
		ТАРТ	0,4 - 1,6 kg	-	3 
		ЩРУДЕЛ	0,4 - 1,6 kg	-	3 
		ПЛОДОВ ПАЙ С ПЛЪНКА	0,5 - 2 kg	-	3 
		КИШ	-	0,8 - 1,2 kg	-
ХЛЯБ	КИФЛИЧКИ	-	60 - 150 g всяка	-	3 
	ПЕЧЕН САНДВИЧ В ТАВА	-	400 - 600 g всеки	-	2 
	САМУН ХЛЯБ	-	0,7 - 2,0 kg	-	2 
	БАГЕТИ	-	200 - 300 g всяка	-	3 
ПИЦА	ТЪНКА	-	кръгла - тава	-	2 
	ДЕБЕЛА	-	кръгла - тава	-	2 
	ЗАМРАЗЕНИ	-	-	-	2 
		-	1 - 4 слоя	-	4 1   5 3 1    5 4 2 1    

ПРИНАДЛЕЖНОСТИ

 Решетъчен рафт

 Тава за фурна или форма за кейк на решетъчния рафт

 Тава за отцеждане / тава за печене или тава за фурна на решетъчния рафт

 Тава за отцеждане/тава за печене

 Тава за отцеждане с половин литър вода

# ГОТВАРСКА ТАБЛИЦА

РЕЦЕПТА	ФУНКЦИЯ	ПРЕДВАРИТЕЛНО ЗАГРЯВАНЕ	ТЕМПЕРАТУРА (°C)	ПРОДЪЛЖИТЕЛНОСТ (МИНУТИ)	РАФТИ И ПРИНАДЛЕЖНОСТИ
Кейкове с листи / Кейкове с пандишпан		Да	170	30 - 50	2
		Да	160	30 - 50	2
		Да	160	30 - 50	4 1
Пайове с пълнеж (чийзкейк, щрудел, ябълков пай)		Да	160 - 200	30 - 85	3
		Да	160 - 200	35 - 90	4 1
Курабийки / Шортбред		Да	150	20 - 40	3
		Да	140	30 - 50	4
		Да	140	30 - 50	4 1
		Да	135	40 - 60	5 3 1
Малки кейкове / Мъфин		Да	170	20 - 40	3
		Да	150	30 - 50	4
		Да	150	30 - 50	4 1
		Да	150	40 - 60	5 3 1
Сладкиши от парено тесто		Да	180 - 200	30 - 40	3
		Да	180 - 190	35 - 45	4 1
		Да	180 - 190	35 - 45 *	5 3 1
Целувки		Да	90	110 - 150	3
		Да	90	130 - 150	4 1
		Да	90	140 - 160 *	5 3 1
Пица / Хляб / Фокача		Да	190 - 250	15 - 50	2
		Да	190 - 230	20 - 50	4 1
Пица (тънка, дебела, фокача)		Да	220 - 240	25 - 50 *	5 3 1
Замразена пица		Да	250	10 - 15	3
		Да	250	10 - 20	4 1
		Да	220 - 240	15 - 30	5 3 1
Солени пайове (зеленчуков пай, киш)		Да	180 - 190	45 - 55	3
		Да	180 - 190	45 - 60	4 1
		Да	180 - 190	45 - 70 *	5 3 1
Волован/соленики от многолистно тесто		Да	190 - 200	20 - 30	3
		Да	180 - 190	20 - 40	4 1
		Да	180 - 190	20 - 40 *	5 3 1
Лазаня / Фланове/ Паста на фурна / Канелони		Да	190 - 200	45 - 65	3
Агнешко / Телешко / Говеждо / Свинско 1 kg		Да	190 - 200	80 - 110	3

ФУНКЦИИ

Конвенционално готвене

Форсиран въздух

Печене с конвекция

Грил

Турбо грил

MaxiCooking

Cook 4

Еко форсиран въздух



РЕЦЕПТА	ФУНКЦИЯ	ПРЕДВАРИТЕЛНО ЗАГРЯВАНЕ	ТЕМПЕРАТУРА (°C)	ПРОДЪЛЖИТЕЛНОСТ (МИНУТИ)	РАФТ И ПРИНАДЛЕЖНОСТИ
Печено свинско с коричка 2 kg		—	170	110 - 150	
Пилешко / Заешко / Патешко 1 kg		Да	200 - 230	50 - 100	
Пуешко / Гъше 3 kg		Да	190 - 200	80 - 130	
Риба на фурна / Риба, обвита в хартия за печене (филета, цяла)		Да	180 - 200	40 - 60	
Пълнени зеленчуци (домати, тиквички, патладжани)		Да	180 - 200	50 - 60	
Препечен хляб		—	3 (висока)	3 - 6	
Риба филе / Стекове		—	2 (Средна)	20 - 30 **	
Наденица / Шишчета / Ребърца / Хамбургери		—	2 - 3 (Средна – Висока)	15 - 30 **	
Печено пиле 1 – 1,3 kg		—	2 (Средна)	55 - 70 ***	
Агнешки бутчета / крака		—	2 (Средна)	60 - 90 ***	
Картофи на фурна		—	2 (Средна)	35 - 55 ***	
Зеленчуков огретен		—	3 (висока)	10 - 25	
Курабийки	 Курабийки	Да	135	50 - 70	
Флодова пита	 Флодова пита	Да	170	50 - 70	
Кръгли пици	 Пица	Да	210	40 - 60	
Пълно меню: Плодов тарт (ниво 5) / лазаня (ниво 3) / месо (ниво 1)		Да	190	40 - 120 *	
Пълно меню: Плодов тарт (ниво 5) / печени зеленчуци (ниво 4) / лазаня (ниво 2) / парчета месо (ниво 1)	 Меню	Да	190	40 - 120 *	
Лазаня и месо		Да	200	50 - 100 *	
Месо и картофи		Да	200	45 - 100 *	
Риба и зеленчуци		Да	180	30 - 50 *	
Печено месо с пълнка		—	200	80 - 120 *	
Парчета месо (заешко, пилешко, агнешко)		—	200	50 - 100 *	

\* Приблизителна продължителност на готвенето: може да извадите ястията от фурната по различно време в зависимост от личните Ви предпочитания.

\*\* Обърнете храната при изтичане на половината от времето за готвене (ако се налага).

\*\*\* Обърнете храната при изтичане на две трети от времето за готвене (ако се налага).

#### КАК ДА СЕ ЧЕТЕ ГОТВАРСКАТА ТАБЛИЦА

В таблицата са посочени най-подходящите функции, принадлежности и нива за приготвяне на различни ястия. Продължителността на готвене започва от момента, в който храната се постави във фурната, с изключение на предварителното загряване (когато се изисква такова). Температурите и времето на приготвяне са приблизителни и зависят от количеството на храната и от използваните принадлежности. В началото използвайте най-ниските препоръчвани стойности и ако храната не се сготви добре, преминете към по-високи стойности. Използвайте доставените с фурната принадлежности или метални форми за кейкове и тави за фурна (за предпочитане тъмно оцветени). Може да използвате също съдове и аксесоари от огнеупорно стъкло (Пирекс) или каменинови такива, но имайте предвид, че продължителността на готвене ще бъде малко по-дълга.

#### ПРИНАДЛЕЖНОСТИ

Решетъчен рафт

Тава за фурна или форма за кейк на решетъчния рафт

Тава за отцеждане/тава за печене или тава за фурна на решетъчния рафт

Тава за отцеждане/тава за печене

Тава за отцеждане с половин литър вода

# ПОЧИСТВАНЕ И ПОДДРЪЖКА

Преди да пристъпите към поддръжка или почистване на фурната, се убедете, че не е гореща.  
Не използвайте уреди, почистващи с пара.

Не използвайте стоманена вълна, стъргалки или абразивни/разяждащи почистващи препарати, тъй като те могат да повредят повърхностите на уреда.

Носете предпазни ръкавици. Фурната трябва да се изключи от електрическата мрежа преди извършване на каквито и да е дейности по поддръжка.

## ВЪНШНИ ПОВЪРХНОСТИ

- Почистете повърхностите на фурната с влажна микрофибърна кърпа.  
Ако са силно замърсени, добавете няколко капки миеш препарат с неутрално рН.  
Забършете със сух парцал.
- Да не се използват корозивни или абразивни почистващи препарати. Ако подобен продукт случайно попадне върху повърхността на уреда, почистете незабавно с влажна микрофибърна кърпа.

## ВЪТРЕШНИ ПОВЪРХНОСТИ

- След всяко използване изчакайте фурната да се охлади и я почистете, за предпочитане докато е още топла, за да отстраните отлаганията и петната, причинени от остатъците от храна. За да отстраните кондензираната влага при готвене на продукти с високо съдържание на вода, изчакайте фурната напълно да се охлади и след това я подсушете с кърпа или гъба.

- Активирайте функцията “Smart Clean” за оптимално почистване на вътрешните повърхности.
- Почистете стъклото на вратичката с подходящ течен препарат.
- Вратичката на фурната може се свали за по-лесно почистване.

## ПРИНАДЛЕЖНОСТИ

Веднага след употреба на киснетите принадлежности във вода с добавен течен миеш препарат, като използвате ръкавици за фурна, ако принадлежностите все още са горещи. Остатъци от храна могат да се премахнат с помощта на четка или гъба.

## СМЯНА НА ЛАМПАТА

1. Изключете фурната от електрозахранването.
2. Развийте капачката на осветителното тяло, сменете лампата и завийте отново капачката.
3. Свържете отново фурната към електрическата мрежа.

Моля, имайте предвид: Използвайте само халогенни лампи 20-40 W/230 ~ V тип G9, T300 °C. Крушката, използвана в изделието, е предназначена специално за домакински уреди и не е подходяща за осветяване на помещения в дома (Наредба на ЕО 244/2009). Крушките могат да се закупят от нашия отдел за следпродажбено обслужване.  
- Не пипайте с ръце халогенната крушка, тъй като оставащите по нея отпечатъци могат да я повредят. Не използвайте фурната преди да поставите на място капачката на лампата.

## СВАЛЯНЕ И ПОСТАВЯНЕ НА ВРАТИЧКАТА

1. За да свалите вратичката, отворете я напълно и завъртете фиксаторите в отворено положение.

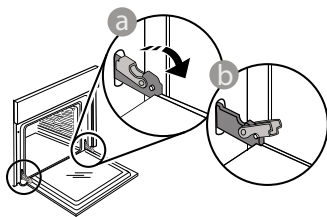

2. Затворете вратичката доколкото е възможно.

Хванете здраво вратичката с две ръце (не я хващайте за дръжката).

Откачете вратичката, като я затворите още малко и същевременно я изтегляте нагоре, за да излезе от гнездата. Оставете вратичката на подходящо място върху мека повърхност.

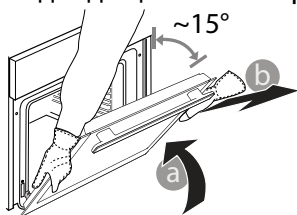

3. За да поставите вратичката, първо я приближете до фурната, след което вкарайте пантите в гнездата така, че да се фиксират в горната си част.
4. Спуснете вратичката надолу и я отворете докрай. Спуснете фиксаторите надолу до първоначалното им положение: Проверете дали фиксаторите са спуснати докрай.

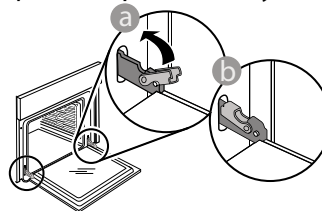

Натиснете леко, за да проверите дали фиксаторите са разположени правилно.

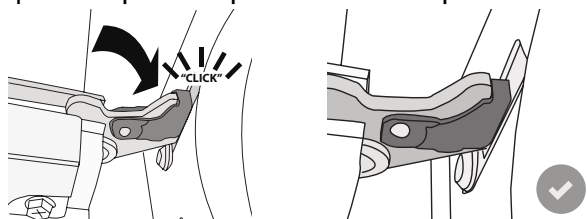

5. Пробвайте да затворите вратичката и проверете дали тя застава успоредно на контролния панел. Ако това не е така, повторете посочените по-горе стъпки: Вратичката може да се повреди, ако не функционира правилно.

# ОТСТРАНЯВАНЕ НА НЕИЗПРАВНОСТИ

ПРОБЛЕМ	ВЪЗМОЖНА ПРИЧИНА	РЕШЕНИЕ
Фурната не работи.	Няма захранване с електроенергия. Уредът е изключен от мрежата.	Проверете дали има напрежение в мрежата и дали фурната е включена към мрежата. Изключете и включете уреда отново, за да видите дали проблемът не е отстранен.
На дисплея се извежда "F", последвано от цифри или букви.	Неизправност на фурната.	Изключете и включете уреда отново, за да видите дали проблемът не е отстранен. Опитайте да извършите "НУЛИРАЙ ЗАВОДСКИ", което можете да изберете от "НАСТРОЙКИ". Свържете се с най-близкия център за следпродажбено обслужване на клиенти и съобщете числото след буквата F.
Фурната не загарява.	Когато "ДЕМО" е на "ВКЛЮЧЕНО", са активни всички команди, менютата са достъпни, но фурната не загарява. ДЕМО се появява на дисплея на всеки 60 секунди.	Влезте на "ДЕМО" от "НАСТРОЙКИ" и изберете "ОИЗКЛЮЧЕНО".
Лампата изгасва.	Режим "ЕКО" е на "ВКЛЮЧЕНО".	Влезте на "ЕКО" от "НАСТРОЙКИ" и изберете "НАСТРОЙКИ".
Вратичката не се затваря добре.	Предпазните държачи са в неправилна позиция.	Уверете се, че предпазните държачи са в правилна позиция, като следвате инструкциите за сваляне и поставяне на вратичката в раздел "Почистване и поддръжка".
Прекъсване на електричеството в дома.	Неправилна настройка на мощност.	Проверете дали домашната инсталация позволява включване на уреди с мощност, по-висока от 3 kW. Ако не, намалете мощността до 13 ампера. Влезте в "МОЩНОСТ" от "НАСТРОЙКИ" и изберете "НИСКА".

## ЛИСТОВКА НА УРЕДА

 Листовката с енергийните показатели на този уред може да бъде свалена от уебсайта на [Whirlpool docs.whirlpool.eu](http://Whirlpool docs.whirlpool.eu)

## КАК ДА СЕ СДОБИЕТЕ С РЪКОВОДСТВОТО ЗА УПОТРЕБА И ПОДДРЪЖКА

>  Свалете Ръководството за употреба и поддръжка от нашия уебсайт [docs.whirlpool.eu](http://docs.whirlpool.eu) (можете да използвате този QR код), като посочите търговския код на уреда.



> Можете също така да се свържете с нашия отдел за следпродажбено обслужване на клиенти.

## СВЪРЗВАНЕ С ОТДЕЛА ЗА СЛЕДПРОДАЖБЕНО ОБСЛУЖВАНЕ

Информацията за контакт е приведена в ръководството за гаранционно обслужване. При контакт с отдела за следпродажбено обслужване на клиенти съобщавайте номерата, посочени на заводската табелка на Вашия уред.

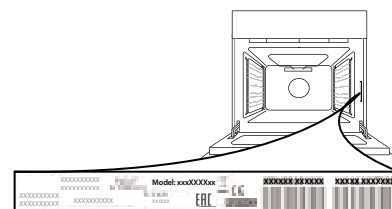

**400011332937**

Отпечатано в Италия