

GRACIAS POR ADQUIRIR UN PRODUCTO WHIRLPOOL



Para recibir una asistencia más completa, registre su producto en www.whirlpool.eu/register



Antes de usar el aparato, lea atentamente las Instrucciones de seguridad.

Antes de utilizar la lavadora, deberá quitar los tornillos de transporte. Si desea más información sobre cómo quitarlos, consulte la Guía de Instalación.

PANEL DE CONTROL

- 1 Botón «ON/OFF»
- 2 Selector de programas
- 3 Botón "Inicio/Pausa"
- 4 Botón «Centrifugado»
- 5 Botón «Aclarado intensivo»
- 6 Botón «Clean+» / Botón «Bloqueo teclas»
- 7 Botón «Inicio diferido»
- 8 Botón «FreshCare+»
- 9 Botón «Temperatura»

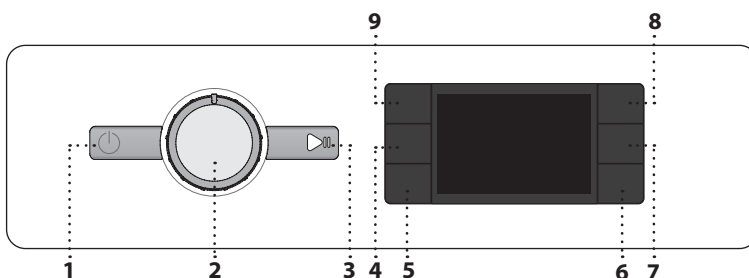

INDICADORES DE LA PANTALLA

- Puerta bloqueada
- FreshCare+ activado

- Inicio diferido activado
- Bloqueo teclas activado
- Fase de lavado
- Indica la fase de lavado del ciclo
- Error: Llamar asistencia
- Consulte el apartado de Resolución de problemas
- Error: Filtro de agua obstr.
- No se puede desaguar; el filtro de agua puede estar obstruido
- Error: Sin agua
- Ausencia de entrada de agua o entrada insuficiente.
- En caso de error, consulte el apartado «RESOLUCIÓN DE PROBLEMAS»

TABLA DE PROGRAMAS

Programa	Temperatura		Centrifuga máxima (rpm)	Carga máx. (kg)	Duración (h : m)	Detergentes y aditivos			Detergente recomendado		Humedad residual % (*)	Consumo de energía kWh	Agua total litros	Temperatura de lavado °C
	Ajustes	Rango				Prelavado	Lavado principal	Suavizante	Polvo	Líquido				
Variada	40°C	☼ - 40°C	1000	8.0	**	-	●	○	-	✓	-	-	-	-
Blanca	60°C	☼ - 90°C	1400	8.0	2:35	●(90°)	●	○	✓	✓	55	1,790	89	55
Algodón	40°C	☼ - 60°C	1400	8.0	3:30	-	●	○	✓	✓	53	1,100	95	45
Eco 40-60	40 °C	40°C	1351	8.0	3:35	-	●	○	✓	✓	53	0,575	59	32
			1351	4.0	2:48	-	●	○	✓	✓	53	0,358	47	27
			1351	2.0	2:20	-	●	○	✓	✓	53	0,180	35	23
Deporte	40°C	☼ - 40°C	600	4.0	**	-	●	○	-	✓	-	-	-	-
Edredón	30°C	☼ - 30°C	1000	3.5	**	-	●	○	-	✓	-	-	-	-
Steam Refresh	-	-	-	2	**	-	-	-	-	-	-	-	-	-
Centrifugado y desagüe	-	-	1400	8.0	**	-	-	-	-	-	-	-	-	-
Aclarado y centrif.	-	-	1400	8.0	**	-	-	○	-	-	-	-	-	-
Rápido 30'	30°C	☼ - 30°C	1200 (***)	4.5	0:30	-	●	○	-	✓	71	0,178	37	27
20°C	20 °C	☼ - 20 °C	1400	8.0	1:50	-	●	○	-	✓	55	0,138	78	22
Lana	40°C	☼ - 40°C	800	2.0	**	-	●	○	-	✓	-	-	-	-
Delicados	30°C	☼ - 30°C	600 (***)	1.0	**	-	●	○	-	✓	-	-	-	-
Sintéticos	40°C	☼ - 60°C	1200	4.5	2:15	-	●	○	✓	✓	35	0,580	60	43

● Requiere dosificación ○ Dosificación opcional

Estos datos pueden variar en su casa debido a las condiciones cambiantes de la temperatura de entrada del agua, de la presión del agua, etc. Los valores de duración aproximada del programa corresponden a la configuración preestablecida de los programas sin opciones. Los valores dados para programas que no sean Eco 40-60 son sólo indicativos.

Eco 40-60 - Ciclo de lavado según el reglamento Ecodesign de la UE 2019/2014. El programa más eficiente en términos de consumo de agua y energía para el lavado de prendas de algodón con suciedad normal.

Nota: Sólo visualización: los valores de velocidad de centrifugado visualizados pueden diferir ligeramente de aquellos indicados en la tabla.

Para todas las instituciones encargadas de la realización de las pruebas

Ciclo de lavado largo para algodón: seleccione el ciclo de lavado Algodón a una temperatura de 40 °C.

Programa Sintéticos de larga duración: seleccione el ciclo de lavado Sintéticos a una temperatura de 40 °C.

* Una vez terminado el programa y centrifugando a la máxima velocidad de centrifugado seleccionable, en la configuración del programa preestablecida.

** La duración del programa de se muestra en la pantalla.

*** La pantalla mostrará la velocidad de centrifugado sugerida como valor predeterminado.

6th Sense: la tecnología del sensor adapta el agua, la energía y la duración del programa a su carga de lavado.

DESCRIPCIÓN DEL PRODUCTO

- 1. Encimera
- 2. Dispensador de detergente
- 3. Panel de control
- 4. Asa de la puerta
- 5. Puerta
- 6. Filtro de agua: detrás del zócalo
- 7. Zócalo (extraíble)
- 8. Patas ajustables (4)

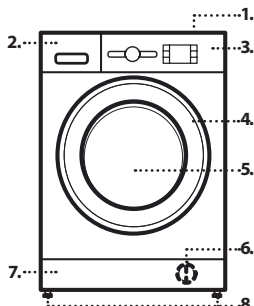

DISPENSADOR DE DETERGENTE

Compartimento de lavado principal

Detergente para el lavado principal, quitamanchas o ablandador del agua. Para los detergentes líquidos se recomienda utilizar la partición de plástico extraíble A (suministrada) para una dosificación apropiada. Si utiliza un detergente en polvo, coloque la partición en la ranura B.

Compartimento de prelavado

Detergente para el prelavado.

Compartimento para el suavizante

Suavizante de tejidos. Almidón líquido. Vierta suavizante o solución de almidón solo hasta la marca "Max".

Botón de liberación

Pulse para retirar la bandeja y limpiarla.

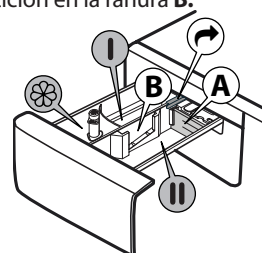

PROGRAMAS

Para seleccionar el programa adecuado a su tipo de ropa, siga siempre las instrucciones de las etiquetas de cuidado de las prendas. El valor indicado en el símbolo del barreño es la máxima temperatura de lavado posible de la prenda.



Variada

Para lavar prendas resistentes de algodón, lino, sintético, fibras y fibras mixtas con un grado de suciedad entre bajo y normal.

Blanca

Para lavar toallas, ropa interior, ropa de mesa y de cama etc. de algodón resistente y lino con un grado de suciedad entre normal y elevado.

El ciclo se completa con una fase de prelavado antes de la fase de lavado principal únicamente cuando se selecciona una temperatura de 90 °C. En este caso, se recomienda añadir detergente en la sección de prelavado y en la sección de lavado principal.

Algodón

Prendas de algodón y lino resistentes medianamente sucias o muy sucias.

Eco 40-60

Para el lavado de prendas de algodón con suciedad normal lavables a 40 °C o 60 °C simultáneamente en el mismo ciclo. Es el programa algodón estándar y el más eficiente en cuanto a consumo de agua y energía. ! El ciclo se ejecuta sólo a 40°C según la reglamentación.

Deporte

Para lavar ropa de deporte con un grado de suciedad bajo (chándales, shorts, etc.). Para obtener los mejores resultados, recomendamos no exceder la carga máxima indicada en la «TABLA DE PROGRAMAS». Recomendamos utilizar detergente líquido y añadir la cantidad adecuada para media carga.

Edredón

Diseñado para lavar prendas acolchadas como edredones dobles o individuales, almohadones y anoraks. Se recomienda cargar estas prendas acolchadas en el tambor con los bordes doblados hacia dentro y no superar un ¾ del volumen del tambor. Para un lavado óptimo, recomendamos utilizar detergente líquido.

Steam Refresh

Las prendas estarán húmedas cuando el programa haya finalizado, por lo que se recomienda colgarlas para que se sequen (2 kg, aproximadamente 3 prendas). Este programa refresca las prendas eliminando malos olores y reavivando las fibras. Introduzca las prendas secas (que no estén sucias) y seleccione el programa "Steam Refresh". Las prendas estarán algo húmedas al final del programa y estarán listas para ser usadas pasados unos minutos. El programa "Steam Refresh" facilita el planchado.

! No añada suavizantes o detergentes.

! Este programa no está recomendado para prendas de lana o de seda.

Centrifugado y desagüe

Centrifuga la carga y luego vacía el agua. Para ropa resistente. Si omite el ciclo de centrifugado, la lavadora solamente desaguará

Aclarado y centrif.

Aclara y luego centrifuga. Para ropa resistente.

Rápido 30'

Para limpiar rápidamente prendas con un grado de suciedad bajo. Este ciclo solo dura 30 minutos y ahorra tiempo y energía.

20°C

Para el lavado de prendas de algodón poco sucias a una temperatura de 20 °C.

Lana

Todas las prendas de lana pueden lavarse con el programa «Lana», incluidas las que lleven la etiqueta de «Solo lavado a mano». Para obtener los mejores resultados, utilice detergentes especiales y **no exceda los kg de carga máxima de ropa declarados.**

Delicados

Para lavar ropa especialmente delicada. Es preferible volver la ropa del revés antes de lavarla.

Sintéticos

Para lavar prendas sucias de fibras sintéticas (como poliéster, poliacrílico, viscosa, etc.) o mezclas de algodón y sintético.

PRIMER USO

Para eliminar restos de fabricación, seleccione el programa «Algodón» a una temperatura de 60 °C. Añada una pequeña cantidad de detergente en polvo en el compartimento de lavado principal del dispensador de detergente (como máximo 1/3 de la cantidad de detergente recomendada por el fabricante para ropa ligeramente sucia). Inicie el programa **sin añadir ropa.**

USO DIARIO

Prepare la ropa siguiendo las recomendaciones del apartado «TRUCOS Y CONSEJOS». Cargue la ropa, cierre la puerta, abra el grifo y pulse el botón «ON/OFF» para encender la lavadora, el botón «Inicio/Pausa» parpadeará. Gire el selector de programa hacia el programa deseado y seleccione una opción si es necesario. Puede cambiar la temperatura y la velocidad de centrifugado pulsando el botón «Temp.» o el botón «Centrifug.». Extraiga el dispensador de detergente y añada ahora el detergente (y aditivos/suavizante). Siga las recomendaciones de dosificación del paquete de detergente. Después cierre el dispensador.

INICIO DEL CICLO

Pulsar la de «Inicio/Pausa» .

La máquina bloquea la puerta (símbolo) y el tambor empieza a girar; la puerta se desbloquea (símbolo) y se vuelve a bloquear (símbolo) como fase de preparación de cada ciclo de lavado. El sonido "clac" es signo del funcionamiento del mecanismo de bloqueo de la puerta. Una vez bloqueada la puerta, el tambor se llena de agua y comienza el ciclo de lavado.

PONER EN PAUSA UN PROGRAMA EN MARCHA

Para pausar el ciclo de lavado, pulse el botón «Inicio/Pausa» ; la luz del indicador se apagará y el tiempo restante parpadeará en la pantalla. Para iniciar el ciclo de lavado desde donde se interrumpió vuelva a pulsar el botón.

ABRIR LA PUERTA, SI ES NECESARIO

Una vez iniciado un programa, el indicador de «Puerta bloqueada» se iluminará para mostrar que la puerta no puede abrirse. Mientras un programa de lavado está en curso, la puerta permanece bloqueada. Para abrir la puerta mientras un programa está en curso, pulse el botón «Inicio/Pausa» para poner el programa en pausa. Siempre y cuando el nivel de agua y/o la temperatura no sean demasiado elevados, el indicador de «Puerta bloqueada» se apagará y podrá abrir la puerta. Por ejemplo, para añadir o quitar ropa. Vuelva a pulsar el botón «Inicio/Pausa» para continuar con el programa.

FIN DEL PROGRAMA

El indicador de «Puerta bloqueada» se apagará y la pantalla mostrará «Fin». Para apagar la lavadora una vez finalizado el programa, pulse el botón «ON/OFF» , la luz se apagará. Si no se pulsa el botón de "ON/OFF" , la lavadora se apagará automáticamente 10 minutos después. Cierre el grifo, abra la puerta y vacíe la lavadora. Cierre el grifo, abra la puerta y vacíe la lavadora. Deje la puerta abierta para que el tambor se seque.

OPCIONES

! Si la opción seleccionada no es compatible con el programa seleccionado, esta incompatibilidad se indicará con un zumbido (3 señales acústicas) y la luz del indicador correspondiente parpadeará.

! Si la opción seleccionada no es compatible con otra opción seleccionada previamente, únicamente permanecerá activa la selección más reciente.

Clean+

Clean+ es una opción que funciona en 3 niveles diferentes (Intensivo, Diario y Rápido) diseñados especialmente para establecer el lavado más adecuado dependiendo de sus necesidades:

Intensivo : esta opción está diseñada para altos grados de suciedad y elimina las manchas más persistentes.

Diario : esta opción está diseñada para eliminar las manchas del uso diario.

Rápido : esta opción está diseñada para eliminar las manchas de un grado de suciedad bajo.

Aclar. intens.

Si selecciona esta opción, la eficiencia del aclarado se incrementa para garantizar una eliminación óptima del detergente. Es especialmente útil para pieles sensibles. Pulse el botón una, dos o tres veces para seleccionar 1 , 2 o 3 aclarados adicionales después del aclarado del ciclo estándar y eliminar todos los restos de detergente. Vuelva a pulsar el botón para volver al tipo de aclarado «Aclarado normal».

Inicio diferido

Para ajustar el programa seleccionado para que se inicie con posterioridad, pulse el botón para definir el tiempo de retardo deseado. El símbolo se ilumina en la pantalla cuando la función está activada. Para cancelar el inicio diferido, pulse de nuevo el botón hasta que la pantalla muestre el valor «0».

FRESH CARE™

Esta opción mejora el rendimiento de lavado generando un vapor que impide la proliferación de las principales fuentes de malos olores dentro de la lavadora. Después de la fase de vapor, la lavadora dará giros suaves haciendo rotar lentamente el tambor. La opción **FRESH CARE™** se inicia al terminar el ciclo, tiene una duración máxima de 6 horas y puede interrumpirse en cualquier momento pulsando cualquier botón del panel de control o girando el selector. Espere unos 5 minutos antes de poder abrir la puerta.

Temperatura



Cada programa tiene una temperatura predefinida. Si quiere cambiar la temperatura, pulse el botón «Temp». El valor aparece en la pantalla.

Centrifugado





Cada programa tiene una velocidad de centrifugado predefinida.

Si quiere cambiar la velocidad de centrifugado, pulse el botón «Centrifug». El valor aparece en la pantalla.

Modo Demo



para desactivar esta función, apague la lavadora. Después mantenga pulsado el botón «Inicio/Pausa»  antes de que pasen 5 segundos pulse también el botón de «ON/OFF»  y mantenga pulsados ambos botones durante 2 segundos.

BLOQUEO TECLAS

Para bloquear el panel de control, mantenga pulsado el botón «Bloqueo teclas»  durante unos 3 segundos. Se ilumina el símbolo  en la pantalla para indicar que el panel de control está bloqueado (salvo para hacer uso del botón «ON/OFF» ). Esto impide cambios no intencionados en los programas, en especial cuando hay niños cerca de la máquina. Para desbloquear el panel de control, mantenga pulsado el botón «Bloqueo teclas»  durante unos 3 segundos.

BLANQUEADO

Si quiere blanquear la ropa, cargue la lavadora y seleccione el programa «Aclarado y centrif.»

Inicie la máquina y espere a que complete el primer ciclo de llenado de agua (2 minutos escasos). Ponga la lavadora en pausa pulsando el botón «Inicio/Pausa» , abra el cajón del detergente y añada el blanqueante (respete las dosis recomendadas que se indican en el paquete) en el compartimento de lavado principal donde se ha montado previamente la partición. Reinicie el ciclo de lavado pulsando el botón «Inicio/Pausa» .

Si lo desea, puede añadir un suavizante de tejidos en el compartimento adecuado del cajón de detergente.

CONSEJOS Y TRUCOS

Separe la ropa en función de

Tipo de tejido/etiqueta de cuidados (algodón, fibras mixtas, sintéticos, lana, prendas que deban lavarse a mano). Color (separe las prendas de color y las blancas, lave las prendas de color nuevas por separado). Delicados (lave las prendas pequeñas (como las medias de nailon) y las prendas con broche (como los sujetadores) en una bolsa de ropa o en una funda de almohada con cremallera).

Vacíe todos los bolsillos

Los objetos como las monedas o los encendedores, pueden dañar tanto la ropa como el tambor.

Seguir las recomendaciones de dosificación de los aditivos

Optimiza los resultados de lavado, evita que queden residuos de detergente en la ropa y permite ahorrar dinero reduciendo el consumo de detergente.

Utilizar bajas temperaturas y una mayor duración

Los programas más eficientes en términos de consumo de energía generalmente son los que utilizan menores temperaturas y una mayor duración.

Respetar el nivel de carga

Cargar la lavadora en la medida indicada en la "TABLA DE PROGRAMAS" para ahorrar agua y energía.

Ruido y residuos de humedad

Dependen de la velocidad del tambor: cuanto más alta la velocidad, más alto será el ruido y menores los residuos de humedad.

MANTENIMIENTO Y LIMPIEZA

La lavadora debe apagarse y desconectarse antes de efectuar cualquier tarea de limpieza o mantenimiento. No utilice líquidos inflamables para limpiar la lavadora. Hacer limpieza y mantenimiento de la lavadora periódicamente (al menos 4 veces al año).

Limpieza del exterior de la lavadora

Utilice un trapo húmedo y suave para limpiar las partes exteriores de la lavadora. No utilice limpiacristales o productos de limpieza de uso general, quitagrasas en polvo o similar para limpiar el panel de control; estas sustancias podrían dañar la impresión.

Comprobación de la manguera de suministro de agua

Compruebe la manguera de entrada regularmente para detectar zonas frágiles y grietas. Si está estropeada, cámbiela por una nueva manguera a través de nuestro Servicio Postventa o de su distribuidor autorizado. Según el tipo de manguera: Si la manguera de entrada tiene un revestimiento transparente, revise de forma regular si el color se intensifica en alguna zona. En tal caso, puede que la manguera tenga un escape y deba cambiarse

Limpieza del filtro / drenaje del agua residual

Si utiliza un programa de agua caliente, espere a que el agua se haya enfriado antes de vaciar el agua. Limpie el filtro a menudo para evitar que el agua no se pueda vaciar después del lavado debido a la obstrucción del filtro. Si no puede vaciarse el agua la pantalla indica que puede que el filtro de agua esté obstruido.

Extraiga el zócalo con el destornillador: empuje hacia abajo una parte del zócalo con la mano, después introduzca el destornillador en la apertura entre el zócalo y el panel delantero y haga palanca para abrir el zócalo. Coloque un recipiente ancho y llano debajo del filtro de agua para recoger el agua. Gire lentamente el filtro en sentido contrario a las agujas del reloj hasta que empiece a salir agua. Deje salir el agua sin retirar el filtro. Cuando el recipiente esté lleno, cierre el filtro de agua girándolo en el sentido de las agujas del reloj. Vacíe el recipiente. Repita el procedimiento hasta evacuar toda el agua. Ponga un paño de algodón debajo del filtro de agua para absorber la pequeña cantidad de agua que quede. Después retire el filtro de agua girándolo en el sentido de las agujas del reloj. Limpie el filtro de agua: retire los residuos del filtro y lávelo con agua corriente. Inserte el filtro de agua y vuelva a instalar el zócalo: Vuelva a insertar el filtro de agua girándolo en el sentido de las agujas del reloj. Asegúrese de que lo ha girado todo lo posible el agarre del filtro de agua, puede verter alrededor de un litro de agua en el dispensador de detergente. Y reinstalar el zócalo a continuación.

ACCESORIOS

Póngase en contacto con nuestro Servicio Postventa para saber si los siguientes accesorios están disponibles para su modelo de lavadora.

Estante con kit de apilamiento

Con el que puede montar la secadora encima de la lavadora para ahorrar espacio y facilitar la carga y descarga de la ropa sin agacharse.





TRANSPORTE Y MANIPULACIÓN

No levante nunca la lavadora sujetándola por la encimera.

Saque el enchufe y cierre el grifo del agua. Asegúrese de que la puerta y el dispensador de detergente estén bien cerrados. Desconecte la manguera de entrada del grifo y retire la manguera de drenaje del punto de drenaje. Retire los restos de agua de las mangueras y colóquelas de forma que no se estropeen durante el transporte. Vuelva a colocar los tornillos de transporte. Siga las instrucciones para retirar los tornillos de transporte de la GUÍA DE INSTALACIÓN en el orden inverso.

RESOLUCIÓN DE PROBLEMAS

Es posible que, a veces, la lavadora no funcione correctamente por alguna razón. Antes de llamar al Servicio Postventa, le recomendamos que compruebe si puede resolver el problema mediante la siguiente lista.

Anomalías:	Causas posibles/Solución:
La lavadora no se enciende.	<ul style="list-style-type: none">• El enchufe no está insertado en la toma de corriente, o no se ha insertado lo suficiente como para hacer contacto.• Se ha interrumpido el suministro eléctrico.
El ciclo de lavado no se inicia.	<ul style="list-style-type: none">• La puerta no está bien cerrada.• No ha pulsado el botón de ON/OFF .• No ha pulsado el botón de «Inicio/Pausa» .• La llave del agua no está abierta.• Ha programado un «Inicio diferido» .
La lavadora no se llena de agua (la pantalla muestra el mensaje «h2o»). Se oye un pitido cada 5 segundos.	<ul style="list-style-type: none">• La manguera no está conectada al grifo.• La manguera está doblada.• La llave del agua no está abierta.• El suministro de agua se ha interrumpido.• No hay suficiente presión.• No ha pulsado el botón de «Inicio/Pausa» .
La lavadora carga y evacua agua continuamente.	<ul style="list-style-type: none">• El tubo de desagüe no se ha instalado a 65-100 cm del suelo.• El extremo del tubo de desagüe está sumergido en agua.• El conector del desagüe de la pared no tiene una salida de aire.• Si el problema persiste después de estas comprobaciones, cierre el grifo, desconecte la lavadora y llame al Servicio Postventa. Si la vivienda está situada en uno de los pisos superiores de un edificio, se puede producir un efecto sifón, que haga que la lavadora cargue y evacue el agua continuamente. Se venden válvulas antisifón especiales para evitar este tipo de problemas.
La lavadora no desagua o no centrifuga.	<ul style="list-style-type: none">• El programa no incluye la función de vaciado: con algunos programas se tiene que activar manualmente.• El tubo de desagüe está doblado.• La tubería de desagüe está obstruida.
La lavadora vibra excesivamente durante el ciclo de centrifugado.	<ul style="list-style-type: none">• En el momento de la instalación, el tambor no se ha desbloqueado correctamente.• La lavadora no está nivelada.• La lavadora está embutida entre el mueble y la pared.
La lavadora tiene una fuga de agua.	<ul style="list-style-type: none">• La manguera de entrada de agua no se ha ajustado correctamente.• El dispensador de detergente está obstruido.• El tubo de desagüe no se ha ajustado correctamente.
La lavadora está bloqueada y la pantalla parpadea indicando un código de error (p. ej. F-01, F-..).	<ul style="list-style-type: none">• Apague la máquina, desconecte el enchufe de la toma de corriente y espere alrededor de 1 minuto antes de volver a encenderla.• Si el problema continúa, llame al Servicio Postventa .
Se forma demasiada espuma.	<ul style="list-style-type: none">• El detergente no es compatible con la lavadora (debe indicar la frase «para lavadora», «para lavado a mano y en lavadora» o similar).• La dosis era excesiva.
La puerta está bloqueada, con o sin indicación de error, y el programa no funciona.	<ul style="list-style-type: none">• La puerta se bloquea en caso de corte de electricidad. El programa seguirá automáticamente en cuanto la red vuelva a estar disponible.• La lavadora está parada. El programa seguirá automáticamente en cuanto desaparezca el motivo de la parada.

Puede consultar los reglamentos, la documentación estándar, así como pedir piezas de repuesto, mediante alguna de las siguientes formas:

- Utilizando el código QR en tu aplicación
- Visitando nuestra página web docs.whirlpool.eu y parts-selfservice.whirlpool.com
- También puede, **ponerse en contacto con nuestro Servicio Postventa** (Consulte el número de teléfono en el folleto de garantía). Cuando se ponga en contacto con nuestro Servicio Postventa, deberá indicar los códigos que figuran en la placa de características de su producto.

Para más información sobre la reparación y el mantenimiento, el usuario puede consultar la página www.whirlpool.eu.

El dato del modelo se puede conseguir utilizando el código QR que figura en la etiqueta de la energía.

La etiqueta también contiene la identificación del modelo útil para consultar el portal de registro en <https://eprel.ec.europa.eu>

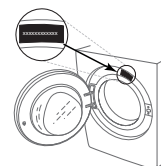

LIMPIEZA Y MANTENIMIENTO

Para las tareas de limpieza y mantenimiento, apague la lavadora secadora y desconéctela de la corriente. No utilice líquidos inflamables para limpiar la lavadora.

LIMPIEZA DEL EXTERIOR DE LA LAVADORA

Utilice un paño húmedo para limpiar el exterior de la lavadora.

No utilice limpiacristales o limpiadores de uso general, polvo limpiador o similares para limpiar el panel de control, ya que estas sustancias podrían dañar la impresión.

CONTROL DE LA MANGUERA DE SUMINISTRO DE AGUA

Revise la manguera de entrada con regularidad para ver si está quebradiza y tiene grietas. Si está dañada, adquiera una nueva manguera a través de nuestro servicio posventa o de nuestros distribuidores especializados.

Según el tipo de manguera:

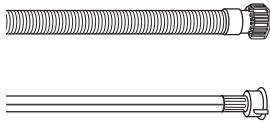

Si la manguera de entrada tiene un revestimiento transparente, compruebe periódicamente si el color se intensifica localmente. Si es así, puede ser que la manguera pierda y deba ser reemplazada.

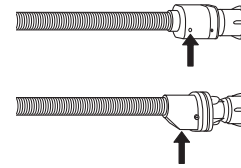

Para cortar el paso del agua, controlar el indicador de la válvula de seguridad (ver la flecha). Si está en rojo, se ha activado la función de corte del agua, y la manguera se debe reemplazar con una nueva.

Para poder desenroscar la manguera, puede ser necesario presionar un botón de desbloqueo (si lo hay).

LIMPIEZA DE LOS FILTROS DE MALLA EN LA MANGUERA DE SUMINISTRO DE AGUA

1. Cierre el grifo del agua y desenrosque la manguera de entrada.

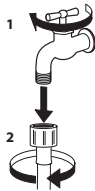

2. Limpie bien el filtro de malla en el extremo de la manguera utilizando un cepillo fino.

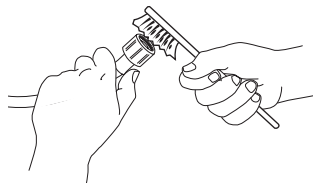

3. Ahora desenrosque a mano la manguera de entrada de la parte trasera de la lavadora. Extraiga el filtro de la válvula que está en la parte trasera de la lavadora utilizando una pinza y límpielo bien.

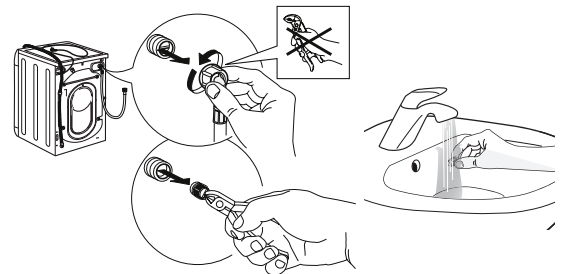

4. Vuelva a colocar el filtro. Conecte la manguera de entrada al grifo del agua y a la lavadora. No utilice herramientas para conectar la manguera de entrada. Abra el grifo del agua y compruebe que todas las conexiones estén bien apretadas.

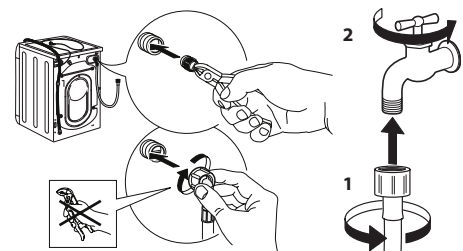

LIMPIEZA DEL CAJÓN DE DETERGENTE

Quite el cajón levantándolo y tirando hacia fuera (ver la figura).

Lávelo con agua corriente. Repita esta operación con frecuencia.

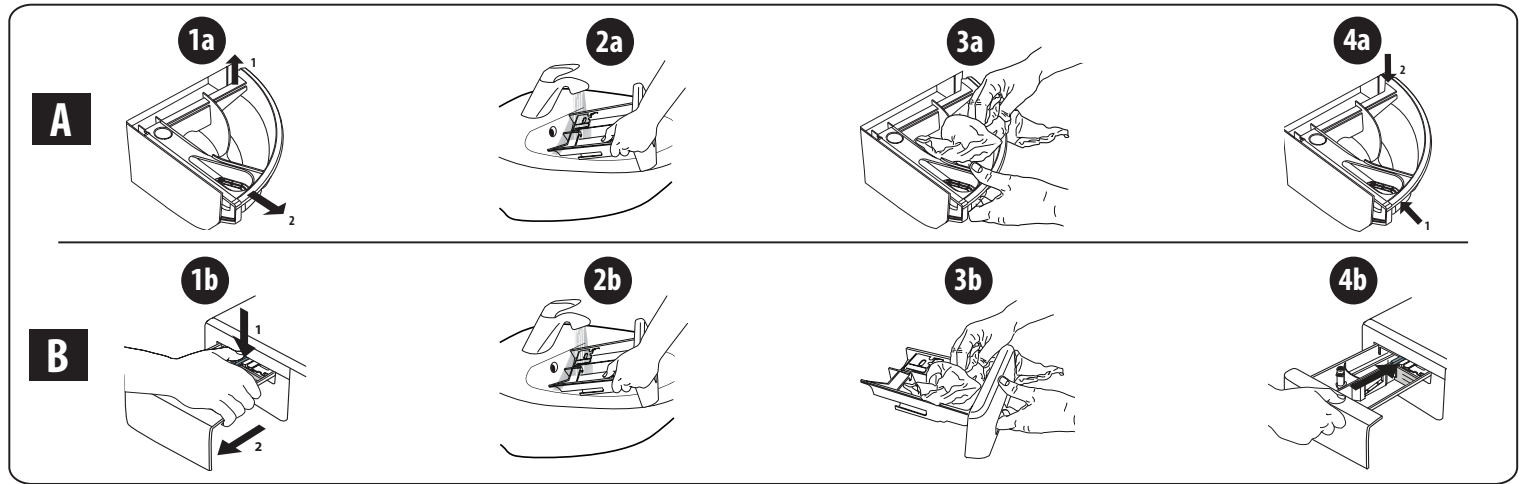

LIMPIEZA DEL FILTRO DEL AGUA/DRENAJE DEL AGUA RESIDUAL

Apague y desconecte la lavadora antes de limpiar el filtro del agua o drenar el agua residual. Si ha utilizado un programa de lavado con agua caliente, espere hasta que el agua se enfríe antes de drenarla. Limpiar el filtro del agua regularmente cada 3 meses, para evitar que el drenaje del agua se bloquee después del lavado debido al atascamiento del filtro. Si el agua no drena, la pantalla indica que el filtro del agua podría estar atascado.

1. Desmontaje del panel de protección: con un destornillador, haga lo que se muestra en la siguiente figura.

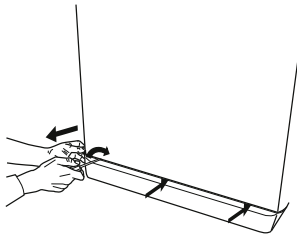

2. Recipiente para el agua drenada: coloque un recipiente bajo y ancho debajo del filtro para recoger el agua que salga.

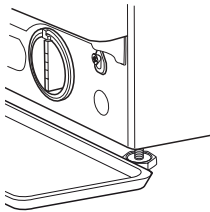

3. Drene el agua: gire lentamente el filtro en el sentido contrario a las agujas del reloj hasta que toda el agua haya salido. Deje que el agua salga sin quitar el filtro. Una vez que el recipiente esté lleno, cierre el filtro del agua girándolo en el sentido de las agujas del reloj. Vacíe el recipiente. Repita el procedimiento hasta que toda el agua haya sido drenada.

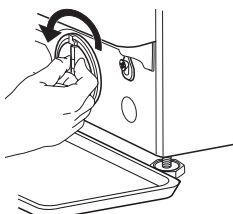

4. Desmontaje del filtro: ponga un trapo de algodón debajo del filtro del agua para que absorba los restos de agua. Retire el filtro del agua girándolo en sentido contrario a las agujas del reloj.

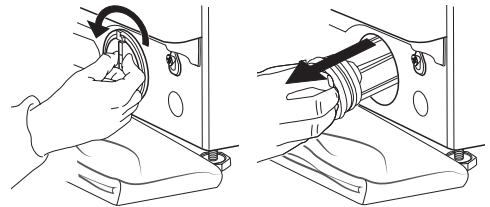

5. Limpie el filtro del agua: elimine los residuos del filtro y lávelo bajo el agua corriente.

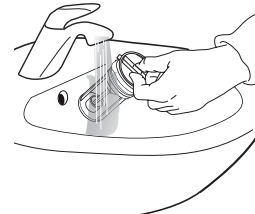

6. Coloque el filtro del agua y vuelva a instalar el panel: coloque el filtro del agua girándolo en el sentido de las agujas del reloj. Gírelo todo lo posible; el mango debe quedar en posición vertical. Para probar la estanqueidad del filtro del agua, vierta aproximadamente 1 litro de agua en el compartimento del detergente. Reinstale el plinto.

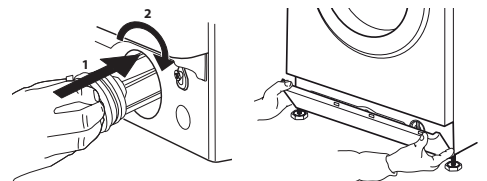

TRANSPORTE Y MANIPULACIÓN

No levante la lavadora sujetándola por la parte superior.

1. Desconecte la clavija de la corriente y cierre el paso del agua.
2. Asegúrese de que la puerta y el cajón del detergente estén bien cerrados.
3. Desconecte la manguera de entrada del grifo del agua y retire la manguera de desagüe del punto de desagüe. Vacíe las mangueras del agua residual y asegúrese de que no puedan dañarse durante el transporte.
4. Coloque los pernos de transporte. Para quitar los pernos de transporte, siga la secuencia inversa a las instrucciones de la guía de instalación.

Importante: no transporte la lavadora sin haber puesto los pernos de transporte.

SERVICIO POSVENTA

ANTES DE LLAMAR AL SERVICIO POSVENTA

1. Vea si puede resolver el problema por su cuenta con la ayuda de las sugerencias de la sección **RESOLUCIÓN DE PROBLEMAS**

SI DESPUÉS DE LAS COMPROBACIONES ANTERIORES SIGUE HABIENDO UN FALLO, PÓNGASE EN CONTACTO CON EL SERVICIO POSVENTA MÁS CERCANO

Para recibir asistencia llame al número que aparece en el folleto de la garantía.

Cuando se ponga en contacto con nuestro servicio posventa, especifique siempre:

- una breve descripción del fallo;
- el tipo y el modelo exacto del electrodoméstico;

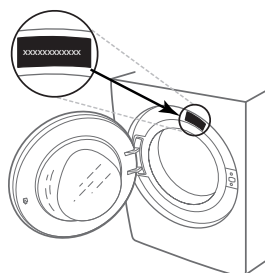

2. Apague el aparato y vuelva a encenderlo para ver si el fallo persiste.

- el número de servicio (número después de la palabra Service en la placa de características);



- su dirección completa;
- su número de teléfono.

Si son necesarias reparaciones, contacte con un servicio posventa autorizado (garantía de que se utilizarán repuestos originales y de que las reparaciones se realizarán correctamente).

OBRIGADO POR COMPRAR UM PRODUTO WHIRLPOOL



Para beneficiar de uma assistência mais completa, registre o seu produto em www.whirlpool.eu/register



Leia as instruções de segurança com atenção antes de usar o aparelho.

Antes de pôr a máquina a funcionar, é obrigatório retirar os parafusos de transporte. Para obter instruções mais detalhadas sobre como os retirar, consulte o Guia de Instalação.

PAINEL DE CONTROLO

- 1 Botão "ON/OFF"
- 2 Seletor de programas
- 3 Botão "Início/Pausa"
- 4 Botão "Centrifugação"
- 5 Botão "Extra enxaguam."
- 6 Botão "Clean+" / "Bloqueio das teclas"
- 7 Botão "Início diferido"
- 8 Botão "FreshCare+"
- 9 Botão "Temperatura"

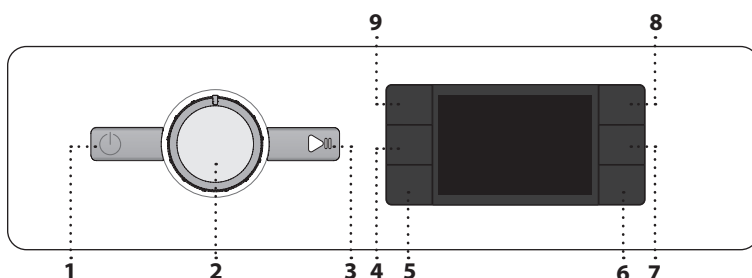

- Início diferido**
- Bloqueio das teclas**
- Fase de lavagem**
- Indica a fase de lavagem do ciclo
- Falha: Ligar Assist**
- Consulte a secção Resolução de problemas
- Falha: Filtro de água entupido**
- A água não pode ser drenada; o filtro de água pode estar bloqueado
- Falha: Falta água**
- Nenhuma ou insuficiente água de entrada.
- Em caso de alguma falha, consulte a secção "RESOLUÇÃO DE PROBLEMAS"

INDICADORES DO VISOR

- Porta bloqueada
- FreshCare+ ativado

TABELA DE PROGRAMAS

Carga máx. 8 kg
O consumo de energia em modo desligado é de 0,5 W / em modo de espera é de 8,0 W

Programa	Temperaturas		Veloc. máx. centrifug. (rpm)	Carga máx. (kg)	Duração (h : m)	Detergentes e aditivos			Detergente recomendado		Umidade residual % (*)	Consumo energia kWh	Acqua totale lt	Temperatura de lavagem °C
	Definição	Intervalo				Pré-lavagem	Lavagem principal	Amaciador	Pó	Líquido				
Mistos	40°C	☀ - 40°C	1000	8.0	**	-	●	○	-	✓	-	-	-	-
Branços	60°C	☀ - 90°C	1400	8.0	2:35	●(90°)	●	○	✓	✓	55	1,790	89	55
Algodão	40°C	☀ - 60°C	1400	8.0	3:30	-	●	○	✓	✓	53	1,100	95	45
Eco 40-60	40 °C	40°C	1351	8.0	3:35	-	●	○	✓	✓	53	0,575	59	32
			1351	4.0	2:48	-	●	○	✓	✓	53	0,358	47	27
			1351	2.0	2:20	-	●	○	✓	✓	53	0,180	35	23
Desporto	40°C	☀ - 40°C	600	4.0	**	-	●	○	-	✓	-	-	-	-
Edredões	30°C	☀ - 30°C	1000	3.5	**	-	●	○	-	✓	-	-	-	-
Steam Refresh	-	-	-	2	**	-	-	-	-	-	-	-	-	-
Centrifugação & Drenagem	-	-	1400	8.0	**	-	-	-	-	-	-	-	-	-
Enxag. & Centrif.	-	-	1400	8.0	**	-	-	○	-	-	-	-	-	-
Rápido 30'	30°C	☀ - 30°C	1200 (***)	4.5	0:30	-	●	○	-	✓	71	0,178	37	27
20°C	20 °C	☀ - 20 °C	1400	8.0	1:50	-	●	○	-	✓	55	0,138	78	22
Lã	40°C	☀ - 40°C	800	2.0	**	-	●	○	-	✓	-	-	-	-
Delicados	30°C	☀ - 30°C	600 (***)	1.0	**	-	●	○	-	✓	-	-	-	-
Sintéticos	40°C	☀ - 60°C	1200	4.5	2:15	-	●	○	✓	✓	35	0,580	60	43

● Dosagem necessária ○ Dosagem opcional

Estes dados podem ser diferentes em sua casa devido às condições variáveis da temperatura de água de entrada, da pressão de água, etc. Os valores de duração aproximada dos programas têm como base a configuração predefinida dos programas, sem opções. Os valores indicados para programas além do Eco 40-60 são apenas indicativos.

Eco 40-60 - Ciclo de lavagem de teste em conformidade com a regulamentação Ecodesign EU 2019/2014. O programa mais eficaz em termos de energia e consumo de água para lavar roupa de algodão com sujidade normal.

Nota: os valores da velocidade de centrifugação apresentados no visor podem diferir ligeiramente dos valores apresentados na tabela.

Para todos os Institutos de Ensaio

Ciclo de lavagem longo para algodões: selecionar o ciclo de lavagem **Algodão** com uma temperatura de 40°C.

Programa longo para sintéticos: selecionar o ciclo de lavagem **Sintéticos** com uma temperatura de 40°C.

* Após o fim do programa e a centrifugação à velocidade máxima selecionável, na configuração predefinida do programa.

** A duração do programa é indicada no visor.

*** O visor mostrará a velocidade de centrifugação sugerida como valor predeterminado.

6th Sense - a tecnologia de sensores adapta água, energia e duração do programa à sua carga.

DESCRIÇÃO DO PRODUTO

1. Tampo
2. Gaveta do detergente
3. Painel de controlo
4. Manípulo da porta
5. Porta
6. Filtro de água - atrás do rodapé
7. Rodapé (amovível)
8. Pés ajustáveis (4)

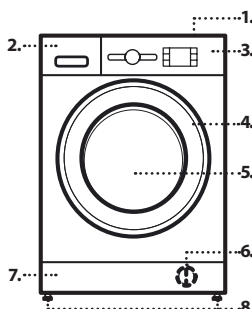

GAVETA DO DETERGENTE

Compartimento de lavagem principal

Detergente para a lavagem principal, tira-nódoas ou amaciador de água. Para o detergente líquido, é recomendado utilizar-se a divisória de plástico amovível **A** (fornecida) para uma dosagem adequada. Se for utilizado detergente em pó, coloque a divisória na ranhura **B**.

Compartimento de pré-lavagem

Detergente para a pré-lavagem.

Compartimento do amaciador

Amaciador de roupa. Goma líquida.

Coloque amaciador ou goma apenas até à marca "max".

Botão Desbloquear

Prima para remover a gaveta para limpeza.

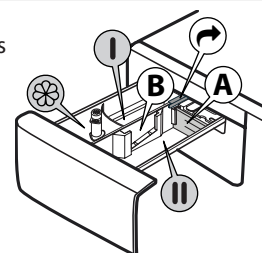

PROGRAMAS

Para selecionar o programa adequado para o seu tipo de roupa, respeite sempre as recomendações nas etiquetas de cuidados com a roupa. O valor indicado no símbolo da cuba corresponde à temperatura máxima admissível para lavar a roupa.



Mistos

Para a lavagem de roupas resistentes em algodão, linho, fibras sintéticas e fibras mistas, com um grau de sujidade ligeiro a normal.

Brancos

Para a lavagem de toalhas, roupa interior, toalhas de mesa e roupa de cama, etc. em algodão resistente e linho, com um grau de sujidade normal a elevado. O ciclo só inclui uma fase de pré-lavagem antes da fase de lavagem principal, se for selecionada uma temperatura de 90°C. Neste caso, recomenda-se adicionar detergente tanto no compartimento de pré-lavagem como no de lavagem principal.

Algodão

Algodões resistentes, com um grau de sujidade normal a elevado.

Eco 40-60

Para lavar peças de algodão com sujidade normal identificadas como laváveis a 40 °C ou 60 °C, juntas no mesmo ciclo. Este é o programa de algodão padrão e o mais eficiente em termos de consumo de água e energia.

! O ciclo é executado apenas a 40 °C, de acordo com as normas.

Desporto

Para a lavagem de roupas de desporto com um grau de sujidade ligeiro (fatos de treino, calções, etc.). Para melhores resultados, recomendamos não exceder a carga máxima indicada na "TABELA DE PROGRAMAS". Recomendamos a utilização de detergente líquido e a adição da quantidade adequada para meia carga.

Edredões

Pensado para a lavagem de peças com enchimento de penugem, como edredões duplos ou simples, almofadas e anoraques. É recomendado colocar essas peças acolchoadas no tambor com os cantos dobrados para dentro, sem que excedam ¾ do volume do tambor. Para uma lavagem ideal, recomendamos utilizar detergente líquido.

Steam Refresh

A roupa será humedecida logo que o ciclo estiver concluído, por isso, é recomendável colocá-la a secar (2 kg, cerca 3 peças). Este programa refresca a roupa removendo maus odores e relaxando as fibras. Coloque apenas peças secas (que não estejam sujas) e seleccione o programa "Steam Refresh". A roupa estará ligeiramente húmida no fim do ciclo e pode ser usada passados alguns minutos. O programa "Steam Refresh" facilita a passagem a ferro.

! Não adicione amaciadores nem detergentes.

! Não recomendado para roupa de lã ou de seda.

Centrifugação & Drenagem

Centrifuga a carga e depois escoa a água. Para roupas resistentes. Se excluir o ciclo de centrifugação, a máquina efetua apenas a drenagem

Enxag. & Centrif.

Enxagua e depois centrifuga. Para roupas resistentes.

Rápido 30'

Para a lavagem rápida de roupas com um grau de sujidade ligeiro. Este ciclo demora apenas 30 minutos poupando tempo e energia.

20°C

Para a lavagem de peças pouco sujas, a uma temperatura de 20 °C.

Lã

Todas as roupas de lã podem ser lavadas com o programa "Lã", mesmo aquelas com uma etiqueta "lavar apenas à mão". Para melhores resultados, utilize detergentes especiais e **não exceda a declaração de kg máx. da roupa.**

Delicados

Para a lavagem de roupas particularmente delicadas. De preferência, vire as roupas ao contrário antes da lavagem.

Sintéticos

Para a lavagem de roupas sujas de fibras sintéticas (como poliéster, poliacrílico, viscose, etc.) ou misturas de algodão/sintéticos.

UTILIZAR PELA PRIMEIRA VEZ

Para remover quaisquer resíduos resultantes do processo de fabrico, seleccione o programa "Algodão" a uma temperatura de 60°C. Adicione uma pequena quantidade de pó no compartimento de lavagem principal **II** da gaveta do detergente (no máximo 1/3 da quantidade recomendada pelo fabricante de detergente para roupa com um grau de sujidade ligeiro). Inicie o programa **sem adicionar roupa.**

UTILIZAÇÃO DIÁRIA

Prepare a roupa de acordo com as recomendações da secção "DICAS E CONSELHOS". Introduza a roupa, feche a porta, abra a torneira da água e prima o botão "ON/OFF" para ligar a máquina de lavar, o botão "Início/Pausa" pisca. Rode o seletor de programas para o programa pretendido e seleccione qualquer opção, se necessário. A temperatura e velocidade de centrifugação podem ser alteradas se premir o botão "Temp." ou o botão "Centrifug.". Retire a gaveta do detergente e adicione agora o detergente (e aditivos/amaciador). Respeite as dosagens recomendadas na embalagem do detergente. Em seguida, feche a gaveta do detergente.

INICIAR O CICLO

Pressionar o botão "Início/Pausa"

A porta da máquina é bloqueada (símbolo ligado) e o tambor começa a rodar; a porta é desbloqueada (símbolo desligado) e depois novamente bloqueada (símbolo ligado) como fase de preparação para cada ciclo de lavagem. O som de "clique" faz parte do mecanismo de bloqueio. A água irá entrar no tambor e a fase de lavagem irá iniciar quando a porta estiver bloqueada.

COLOCAR EM PAUSA UM PROGRAMA EM CURSO

Para colocar em pausa o ciclo de lavagem, prima o botão "Início/Pausa" ; o indicador luminoso apaga e o tempo restante pisca no visor. Para iniciar o ciclo de lavagem no ponto em que foi interrompido, prima de novo o botão.

ABRIR A PORTA, SE NECESSÁRIO

Após iniciar um programa, o indicador "Porta bloqueada" acende, de forma a indicar que a porta não pode ser aberta. Enquanto um programa de lavagem estiver em curso, a porta permanece bloqueada. Para abrir a porta enquanto um programa está em curso, prima "Início/Pausa" para interromper o programa. Desde que o nível de água e/ou a temperatura não sejam demasiado elevados, o indicador luminoso de "Porta bloqueada" apaga e pode abrir a porta. Por exemplo, para adicionar ou retirar roupa. Prima novamente o botão "Início/Pausa" para continuar o programa.

FIM DO PROGRAMA

O indicador luminoso de "Porta bloqueada" desliga e o visor exhibe "End" (Fim). Para desligar a máquina de lavar após o fim do programa prima o botão "ON/OFF" , a luz apaga. Se não premir o botão ON/OFF , a máquina de lavar roupa desliga-se automaticamente após cerca de 10 minutos. Feche a torneira da água e esvazie a máquina de lavar. Deixe a porta entreaberta permitindo que o tambor seque.

OPÇÕES

! Se a opção selecionada for incompatível com o programa selecionado, a incompatibilidade é sinalizada através de um alarme (3 bipes) e o indicador luminoso correspondente pisca.

! Se a opção selecionada for incompatível com outra opção previamente definida, apenas a mais recente seleção permanece ativa.

Clean+

Limpar+ é uma opção que funciona em 3 níveis diferentes (Intensivo, Diário e Rápido), especialmente pensados para uma lavagem adequada em função das suas necessidades:

Intensivo : esta opção destina-se para elevados graus de sujidade, removendo as nódoas mais difíceis.

Diário : esta opção destina-se para remover nódoas do dia a dia.

Rápido : esta opção destina-se para remover nódoas com um grau de sujidade ligeiro.

Enx. Intens.

ao seleccionar esta opção, a eficiência do enxaguamento é aumentada sendo assegurada uma remoção perfeita do detergente. É especialmente útil para peles sensíveis. Prima o botão uma, duas ou três vezes para seleccionar mais 1 , 2 ou 3 enxaguamentos após o enxaguamento normal do ciclo, de forma a retirar todos os vestígios de detergente. Prima novamente o botão para voltar ao tipo de enxaguamento "Enxaguamento Normal".

Início diferido

Para definir um início diferido do programa selecionado, prima o botão para definir o tempo de atraso pretendido. O símbolo acende no visor quando esta função está ativada. Para cancelar o início diferido, prima novamente o botão até o valor "0" ser exibido no visor.

FRESH CARE+

Esta opção melhora o desempenho de lavagem através da geração de vapor para inibir a proliferação das principais fontes de mau odor no interior da máquina. Após a fase de vapor, a máquina de lavar efetua um suave secagem através de rotações lentas do tambor. A opção

é iniciada após o final do ciclo e durante, no máximo, 6 horas, sendo possível interrompê-la premindo qualquer um dos botões do painel de controlo ou rodando o botão seletor. Aguarde cerca de 5 minutos até a porta poder ser aberta.



Temperatura

Todos os programas têm uma temperatura predefinida. Se quiser mudar a temperatura, prima o botão "Temp.". O valor surge no visor.





Centrifugação

Todos os programas têm uma velocidade de centrifugação predefinida. Se quiser mudar a velocidade de centrifugação, prima o botão "Centrifug.". O valor surge no visor.

Demo Mode

Para desativar esta função, desligue a máquina de lavar. Em seguida, prima e mantenha premido o botão "Início/Pausa"  e, após 5 segundos, prima e mantenha premido também o botão "ON/OFF"  durante 2 segundos.

BLOQUEIO DAS TECLAS

Para bloquear o painel de controlo, mantenha premido o botão "Bloqueio das teclas"  durante aproximadamente 3 segundos. O símbolo  acende no visor para indicar que o painel de controlo foi bloqueado (à exceção do botão "ON/OFF" ). Isto previne alterações não intencionais aos programas, especialmente com crianças perto da máquina. Para desbloquear o painel de controlo, mantenha premido o botão "Bloqueio das teclas"  durante aproximadamente 3 segundos.

BRANQUEAMENTO

Se pretender branquear a roupa, coloque a roupa na máquina de lavar e defina o programa "Enxag. & Centrif.". Inicie a máquina e aguarde até que conclua o primeiro ciclo de enchimento de água (aprox. 2 minutos). Coloque a máquina em pausa premindo o botão "Início/Pausa" , abra a gaveta do detergente e adicione a lixívia (respeite as recomendações de dosagem indicadas na embalagem) no compartimento de lavagem principal, onde a divisória foi previamente aplicada. Reinicie o ciclo premindo o botão "Início/Pausa" .

Se pretender, é possível adicionar amaciador de roupa no respetivo compartimento da gaveta do detergente.

SUGESTÕES E RECOMENDAÇÕES

Separe a roupa de acordo com

Tipo de tecido/etiqueta de cuidado com a roupa (algodão, fibras mistas, sintéticos, lã, peças de lavar à mão). Cor (separe as peças de cor das peças brancas, lave as peças de cor novas em separado). Delicados (lave as peças pequenas – como meias de nylon – e peças com colchetes – como soutiens – num saco de pano ou numa fronha com fecho).

Esvazie todos os bolsos

Objetos como moedas ou isqueiros podem danificar a roupa e o tambor.

Seguir a recomendação de dosagem / aditivos

Otimiza o resultado da limpeza, evita irritações devido ao excesso de detergente na roupa e poupa dinheiro ao evitar o desperdício de detergente.

Utilizar temperaturas mais baixas e duração maior

Os programas mais eficientes em termos de consumo de energia são geralmente os de temperaturas mais baixas e maior duração.

Atenção ao tamanho das cargas

Carregue a máquina de lavar até à capacidade indicada na "TABELA DE PROGRAMAS" para poupar água e energia.

Ruído e conteúdo de humidade residual

São influenciados pela velocidade de centrifugação: quanto maior a velocidade de centrifugação na fase de centrifugação, maior o ruído e menor o conteúdo de humidade residual.

LIMPEZA E MANUTENÇÃO

Antes de efetuar qualquer trabalho de limpeza e manutenção, desative e desligue a máquina de lavar. Não utilize líquidos inflamáveis para limpar a máquina de lavar. Limpe e efetue a manutenção da sua máquina de lavar periodicamente (pelo menos 4 vezes por ano).

Limpar o exterior da máquina de lavar

Utilize um pano húmido e macio para limpar as partes exteriores da máquina de lavar. Não utilize detergentes limpa-vidros ou lava-tudo, produtos abrasivos ou semelhantes para limpar o painel de controlo – estas substâncias podem danificar o texto impresso.

Verificar a mangueira de abastecimento de água

Verifique regularmente se a mangueira de entrada está danificada. Se estiver, substitua-a por uma nova disponível através do nosso Serviço Pós-Venda ou do seu revendedor especializado. Consoante o tipo de mangueira: para a mangueira de entrada com revestimento transparente, verifique periodicamente se a cor se intensifica localmente. Em caso afirmativo, a mangueira pode ter uma fuga e deve ser substituída

Limpar o filtro de água / drenar a água residual

Se tiver utilizado um programa de lavagem a quente, antes de drenar a água residual, espere até que esta arrefeça. Limpe regularmente o filtro de água, para evitar a interrupção da drenagem da água após a lavagem, provocada pelo entupimento do filtro. Se houver interrupção da drenagem da água, o visor indica que o filtro de água poderá estar entupido.

Retire o rodapé com auxílio de uma chave de fendas: com a sua mão, empurre um lado do rodapé para baixo, depois introduza a chave de fendas na fenda entre o rodapé e o painel dianteiro e abra o rodapé. Posicione um recipiente largo e plano por baixo do filtro de água, para recolher a água de drenagem. Rode lentamente o filtro no sentido contrário dos ponteiros do relógio, até escoar a água. Deixe a água escoar, sem remover o filtro. Quando o recipiente estiver cheio, feche o filtro de água rodando-o no sentido dos ponteiros do relógio. Esvazie o recipiente. Repita este procedimento até drenar toda a água. Estenda um pano de algodão por baixo do filtro de água, que possa absorver uma pequena quantidade de água residual. Em seguida, remova o filtro de água rodando-o no sentido contrário dos ponteiros do relógio. Limpe o filtro de água: remova os resíduos do filtro e limpe-o sob água corrente. Introduza o filtro de água e volte a montar o rodapé: Volte a introduzir o filtro de água rodando-o no sentido dos ponteiros do relógio. Assegure-se de que o roda até ao limite; o manípulo do filtro deve estar na posição vertical. Para testar a estanqueidade do filtro de água, pode deitar cerca de 1 litro de água na gaveta do detergente. Em seguida, volte a montar o rodapé.

ACESSÓRIOS

Contacte o nosso Serviço Pós-Venda para verificar se os seguintes acessórios estão disponíveis para o seu modelo de máquina de lavar.

Kit de prateleira de empilhamento

à qual a sua máquina de secar pode ser fixada por cima da máquina de lavar para poupar espaço e facilitar a introdução e remoção da roupa da máquina de secar numa posição mais elevada.





TRANSPORTE E MANUSEAMENTO

Nunca levante a máquina de lavar, pegando-lhe pelo tampo.

Retire a ficha da tomada, e feche a torneira da água. Assegure-se de que a porta da máquina e a gaveta do detergente estão bem fechadas. Desligue a mangueira de entrada da torneira da água e remova a mangueira de drenagem do seu ponto de drenagem. Remova a água residual das mangueiras e fixe-as de modo a evitar danos durante o transporte. Volte a instalar os parafusos de transporte. Siga as instruções do GUIA DE INSTALAÇÃO para remover os parafusos de transporte pela ordem inversa.

RESOLUÇÃO DE PROBLEMAS

Por determinados motivos, a máquina de lavar poderá, por vezes, não funcionar corretamente. Antes de contactar o Serviço Pós-Venda, recomenda-se que verifique se é possível resolver facilmente o problema com a ajuda da seguinte lista.

Anomalias:	Causas possíveis / Solução:
A máquina de lavar não liga.	<ul style="list-style-type: none">• A ficha não está inserida na tomada elétrica ou não está inserida o suficiente para fazer contacto.• Houve um corte de energia.
O ciclo de lavagem não inicia.	<ul style="list-style-type: none">• A porta não está totalmente fechada.• O botão "ON/OFF"  não foi premido.• O botão "Início/Pausa"  não foi premido.• A torneira da água não está aberta.• Foi definido um "Início diferido" .
A máquina de lavar não enche com água (a mensagem "h2o" é exibida no visor). Som de "bipe" a cada 5 segundos.	<ul style="list-style-type: none">• A mangueira de entrada de água não está ligada à torneira.• A mangueira está dobrada.• A torneira da água não está aberta.• O abastecimento de água da rede foi cortado.• Não existe suficiente pressão.• O botão "Início/Pausa"  não foi premido.
A máquina de lavar enche e drena água continuamente.	<ul style="list-style-type: none">• A mangueira de drenagem não foi instalada 65 a 100 cm afastada do solo.• A extremidade da mangueira de drenagem está imersa em água.• O conector de drenagem na parede não tem uma ventilação de ar.• Se o problema persistir após terem sido realizadas estas verificações, feche a torneira da água, desligue a máquina de lavar e contacte o Serviço Pós-Venda. Se a habitação for num dos pisos superiores de um edifício, pode, por vezes, ocorrer um efeito sifão originando, assim, que a máquina de lavar encha e drene água continuamente. Estão disponíveis no mercado válvulas especiais antissifão para prevenir este tipo de problemas.
A máquina de lavar não drena ou não centrifuga.	<ul style="list-style-type: none">• O programa não inclui a função de drenagem: com determinados programas, tem de ser ativada manualmente.• A mangueira de drenagem está dobrada.• A linha de drenagem está obstruída.
A máquina de lavar vibra excessivamente durante o ciclo de centrifugação.	<ul style="list-style-type: none">• No momento da instalação, o tambor não foi adequadamente bloqueado.• A máquina de lavar não está nivelada.• A máquina de lavar está apertada entre mobiliário e parede.
A máquina de lavar tem uma fuga de água.	<ul style="list-style-type: none">• A mangueira de entrada de água não foi apertada adequadamente.• A gaveta do detergente está entupido.• A mangueira de drenagem não foi apertada adequadamente.
A máquina está bloqueada e o visor pisca, indicando um código de erro (p. ex., F-01, F-..).	<ul style="list-style-type: none">• Desligue a máquina, retire a ficha da tomada e aguarde aprox. 1 minuto antes de a voltar a ligar.• Se o problema persistir, contacte o Serviço Pós-Venda.
É formada demasiada espuma.	<ul style="list-style-type: none">• O detergente não é compatível com a máquina de lavar (deve conter a palavra "para máquinas de lavar", "para lavar à mão e máquinas de lavar", ou algo semelhante).• A dosagem foi excessiva.
A porta está bloqueada, com ou sem indicação de falha, e o programa não funciona.	<ul style="list-style-type: none">• A porta é bloqueada em caso de falta de energia. O programa irá continuar automaticamente quando a alimentação estiver dentro do intervalo correto.• A máquina de lavar está imobilizada. O programa irá continuar automaticamente quando a causa da imobilização for eliminada.

As políticas da empresa, documentação padrão, encomenda de peças sobresselentes e informações adicionais sobre o produto poderão ser consultadas em:

- Utilizar o código QR no seu aparelho
- Visitando a nossa página web docs.whirlpool.eu e parts-selfservice.whirlpool.com
- Em alternativa, **contacte o nosso Serviço Pós-Venda** (Consulte o número de telefone no livro de garantia). Ao contactar o nosso Serviço Pós-Venda, indique os códigos fornecidos na placa de identificação do seu produto.

Para mais informações sobre a reparação e a manutenção, o utilizador deverá visitar o site www.whirlpool.eu. A informação sobre o modelo pode ser obtida utilizando o código QR presente na etiqueta energética. A etiqueta inclui também um identificador do modelo que pode ser usado para consultar o portal do registo em <https://eprel.ec.europa.eu>.

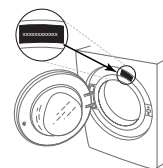

LIMPEZA E MANUTENÇÃO

Para qualquer operação de limpeza e manutenção, desligue a ficha da máquina de lavar.
Não utilize líquidos inflamáveis para limpar a máquina de lavar.

LIMPEZA DO EXTERIOR DA MÁQUINA DE LAVAR

Use um pano macio e húmido para limpar as partes externas da máquina de lavar.

Não utilize limpa-vidros ou detergentes de uso geral, detergentes em pó ou semelhantes para limpar o painel de controlo - estas substâncias podem danificar a impressão.

VERIFICAÇÃO DO TUBO DE ABASTECIMENTO DE ÁGUA

Verifique regularmente se o tubo de entrada está quebradiço e se apresenta rachaduras. Se estiver danificado, substitua-o por um novo tubo disponível através do nosso Serviço Pós-venda ou junto do seu revendedor especializado. Dependendo do tipo de tubo:

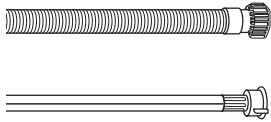

Se o tubo de entrada tiver um revestimento transparente, verifique periodicamente se a cor se intensifica localmente. Se for este o caso, o tubo pode ter uma fuga e deve ser substituído.



Para tubos com stop de água: verifique a pequena janela de inspeção da válvula de segurança (ver seta). Se estiver vermelha, a função de stop de água foi acionada, e o tubo deve ser substituído por um novo.

Para soltar este tubo, pressione o botão de libertação (se disponível) enquanto desenrosca o tubo.

LIMPEZA DOS FILTROS DE REDE NO TUBO DE ENTRADA DE ÁGUA

1. Feche a torneira da água e desaperte o tubo de entrada.

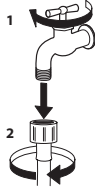

2. Limpe cuidadosamente o filtro de rede na extremidade do tubo com uma escova fina.

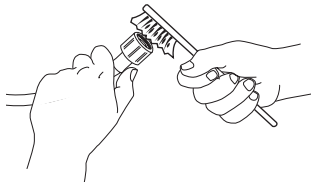

3. Desenrosque agora manualmente o tubo de entrada na parte de trás da máquina de lavar. Retire com um alicate o filtro de rede da válvula na parte de trás da máquina de lavar e limpe-o cuidadosamente.

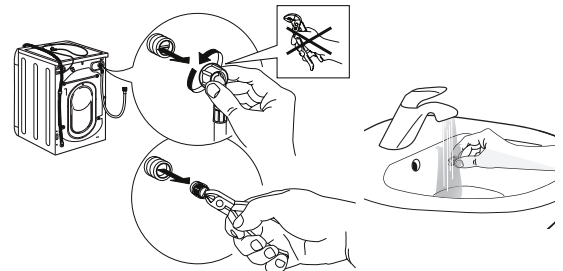

4. Volte a inserir o filtro de rede. Ligue novamente o tubo de entrada à torneira de água e à máquina de lavar. Não utilize ferramentas para ligar o tubo de entrada. Abra a torneira de água e verifique se todas as ligações estão apertadas.

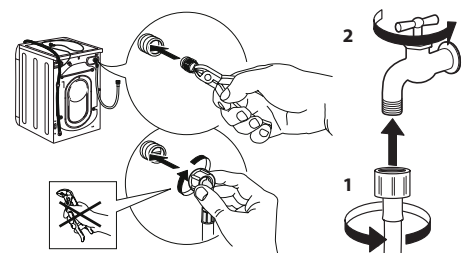

LIMPEZA DO DISPENSADOR DE DETERGENTE

Retire o dispensador levantando-o e puxando-o para fora (ver figura).

Lave-o em água corrente; esta operação deve ser repetida frequentemente.



LIMPEZA DO FILTRO DE ÁGUA/DRENAGEM DA ÁGUA RESIDUAL

Desligue a máquina de lavar, e retire a ficha da tomada antes de limpar o filtro de água ou drenar a água residual. Se tiver utilizado um programa de lavagem a quente, aguarde que a água arrefeça antes de drenar a água. Limpe o filtro de água com regularidade a cada 3 meses, para evitar que a água não seja drenada após a lavagem devido a uma obstrução do filtro. Se for impossível drenar a água, o ecrã indica que o filtro da água pode estar bloqueado.

1. Retire o painel inferior: utilizando uma chave de fendas, execute a operação ilustrada na figura seguinte.

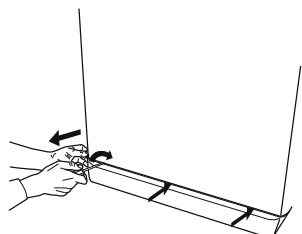

2. Recipiente para a água drenada: coloque um recipiente baixo e largo por baixo do filtro de água para recolher a água residual.

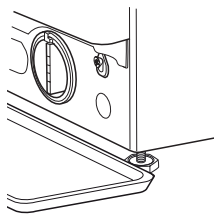

3. Drene a água: rode lentamente o filtro no sentido contrário ao dos ponteiros do relógio até que toda a água tenha saído. Deixe a água escorrer sem remover o filtro. Assim que o recipiente estiver cheio, feche o filtro de água rodando-o no sentido dos ponteiros do relógio. Esvazie o recipiente. Repita este procedimento até que toda a água tenha sido drenada.

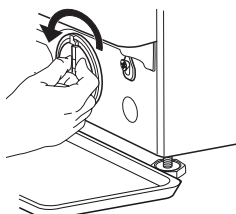

4. Retire o filtro: coloque um pano de algodão por baixo do filtro de água para absorver uma pequena quantidade de água residual. Em seguida, retire o filtro de água rodando-o no sentido contrário ao dos ponteiros do relógio.

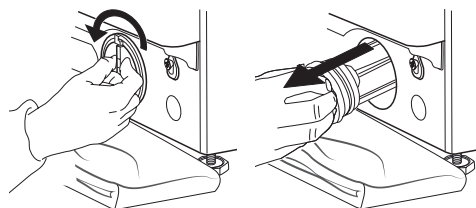

5. Limpe o filtro de água: remova os resíduos do filtro e lave-o com água corrente.

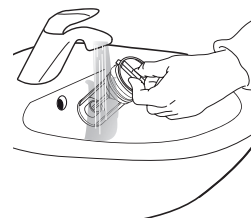

6. Insira o filtro de água e volte a instalar o rodapé: reintroduza o filtro de água, rodando-o no sentido dos ponteiros do relógio. Certifique-se de que o roda ao máximo; a pega do filtro deve estar na posição vertical. Para testar a estanqueidade do filtro de água, pode deitar cerca de 1 litro de água no dispensador de detergente. Em seguida, volte a instalar o rodapé.

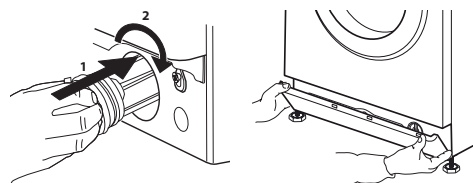

TRANSPORTE E MANUSEAMENTO

Nunca levante a máquina de lavar apoiando-a na bancada.

1. Desligue a ficha da tomada e feche a torneira de água.
2. Certifique-se de que a porta e o dispensador de detergente estão bem fechados.
3. Desligue o tubo de entrada da torneira de água, e retire o tubo de drenagem do seu ponto de drenagem. Esvazie a água restante dos tubos e fixe-os de modo que não se danifiquem durante o transporte.
4. Volte a colocar os parafusos de transporte. Siga as instruções de remoção dos parafusos de transporte no "Guia de Instalação" pela ordem inversa.

Importante: não transporte a máquina de lavar sem ter fixado os parafusos de transporte.

SERVIÇO PÓS-VENDA

ANTES DE CONTACTAR O SERVIÇO PÓS-VENDA

1. Tente resolver o problema com a ajuda das sugestões fornecidas na **RESOLUÇÃO DE PROBLEMAS**

SE APÓS AS VERIFICAÇÕES ACIMA REFERIDAS A FALHA AINDA OCORRER, CONTACTE O SERVIÇO PÓS-VENDA MAIS PRÓXIMO

Para receber assistência, ligue para o número indicado no folheto de garantia.

Ao contactar o nosso Serviço Pós-venda, indique sempre:

- uma breve descrição da falha;
- o tipo e o modelo exato do aparelho;

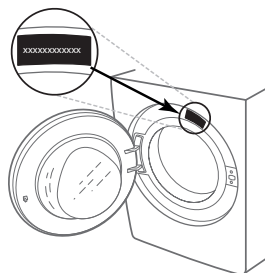

2. Desligue e volte a ligar o aparelho para ver se a falha persiste.

- o número de serviço (número após a palavra Service na placa de identificação);

SERVICE 0000 000 00000



- a sua morada completa;
- o seu número de telefone.

Se forem necessárias reparações, contacte um serviço pós-venda autorizado (para garantir que sejam utilizadas peças sobressalentes originais e que as reparações sejam efetuadas corretamente).

THANK YOU FOR BUYING A WHIRLPOOL PRODUCT.

In order to receive a more complete assistance, please register your product on www.whirlpool.eu/register



Before using the appliance carefully read the Safety Instruction.

Before using the machine, it is imperative that the transport bolts are removed. For more detailed instructions on how to remove them, see the Installation Guide.

CONTROL PANEL

- 1 "ON/OFF" button
- 2 Programme selector
- 3 "Start/Pause" button
- 4 "Spin" button
- 5 "Intensive rinse" button
- 6 "Clean+" button / "Key lock" button
- 7 "Start delay" button
- 8 "FreshCare+" button
- 9 "Temperature" button

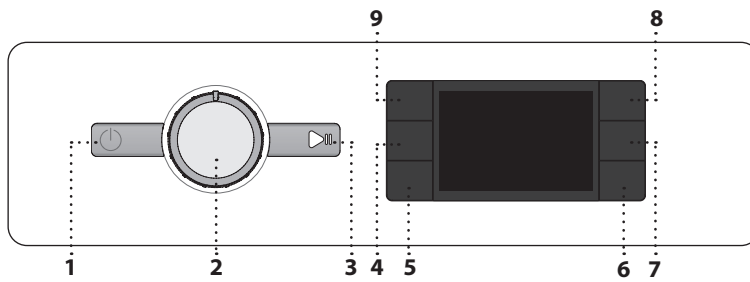

Start delay activated

Key lock activated

Washing phase

Indicates washing phase of the cycle

Failure: Call Service

Refer to Troubleshooting section

Failure: Water filter clogged

Water cannot be drained; water filter might be blocked

Failure: No water

No or not sufficient inlet water.

In the event of any failure, refer to the "TROUBLESHOOTING" section

DISPLAY INDICATORS

Door locked

FreshCare+ activated

PROGRAMME CHART

Programme	Max load 8 Kg Power consumption in off-mode 0.5 W / in left-on mode 8.0 W					Detergents and additives			Recommended detergent		Residual dampness % (*)	Energy consumption kWh	Total water lt	Laundry temperature °C
	Temperatures		Max. spin speed (rpm)	Max load (kg)	Duration (h : m)	Prewash	Main wash	Softener	Powder	Liquid				
	Setting	Range												
Mixed (Variada)	40°C	☼ - 40°C	1000	8.0	**	-	●	○	-	✓	-	-	-	-
White (Blanca)	60°C	☼ - 90°C	1400	8.0	2:35	●(90°)	●	○	✓	✓	55	1,790	89	55
Cotton (Algodón)	40°C	☼ - 60°C	1400	8.0	3:30	-	●	○	✓	✓	53	1,100	95	45
Eco 40-60	40 °C	40°C	1351	8.0	3:35	-	●	○	✓	✓	53	0,575	59	32
			1351	4.0	2:48	-	●	○	✓	✓	53	0,358	47	27
			1351	2.0	2:20	-	●	○	✓	✓	53	0,180	35	23
Sport (Deporte)	40°C	☼ - 40°C	600	4.0	**	-	●	○	-	✓	-	-	-	-
Duvet (Edredón)	30°C	☼ - 30°C	1000	3.5	**	-	●	○	-	✓	-	-	-	-
Steam Refresh	-	-	-	2	**	-	-	-	-	-	-	-	-	-
Spin & Drain (Centrifugado y desagüe)	-	-	1400	8.0	**	-	-	-	-	-	-	-	-	-
Rinse & Spin (Aclarado y centrif.)	-	-	1400	8.0	**	-	-	○	-	-	-	-	-	-
Rapid 30' (Rápido 30')	30°C	☼ - 30°C	1200 (***)	4.5	0:30	-	●	○	-	✓	71	0,178	37	27
20°C	20 °C	☼ - 20 °C	1400	8.0	1:50	-	●	○	-	✓	55	0,138	78	22
Wool (Lana)	40°C	☼ - 40°C	800	2.0	**	-	●	○	-	✓	-	-	-	-
Delicates (Delicados)	30°C	☼ - 30°C	600 (***)	1.0	**	-	●	○	-	✓	-	-	-	-
Synthetics (Sintéticos)	40°C	☼ - 60°C	1200	4.5	2:15	-	●	○	✓	✓	35	0,580	60	43

● Dosing required ○ Dosing optional

This data may differ in your home due to changing conditions in inlet water temperature, water pressure etc. Approximate programme duration values refer to the default setting of the programmes, without options. The values given for programmes other than the Eco 40-60 programme are indicative only.

Eco 40-60 - Test wash cycle in compliance with EU Ecodesign regulation 2019/2014. The most efficient programme in terms of energy and water consumption for washing normally soiled cotton laundry.

Note: spin speed values shown on the display can slightly differs from the values stated in the table.

For all Test Institutes

Long wash cycle for cottons: set wash cycle **Cotton** with a temperature of 40°C.
Synthetic program along: set wash cycle **Synthetics** with a temperature of 40°C.

* After programme end and spinning with maximum selectable spin speed, in default programme setting.

** **The duration of the programme is shown on the display.**

*** The display will show the suggested spin speed as default value.

6th Sense - the sensor technology adapts water, energy and programme duration to your wash load.

PRODUCT DESCRIPTION

- 1. Worktop
- 2. Detergent dispenser
- 3. Control panel
- 4. Door handle
- 5. Door
- 6. Water filter - behind plinth
- 7. Plinth (removable)
- 8. Adjustable feet (4)

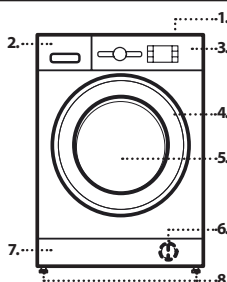

DETERGENT DISPENSER

Main wash compartment

Detergent for the main wash, stain remover or water softener. For a liquid detergent it is recommended to use removable plastic partition **A** (supplied) for a proper dosage. If powder detergent is used, place the partition into slot **B**.

Prewash compartment

Detergent for the prewash.

Softener compartment

Fabric softener. Liquid starch.

Pour in softener or starch solution only up to the "max" mark.

Release button

Press to remove tray for cleaning.

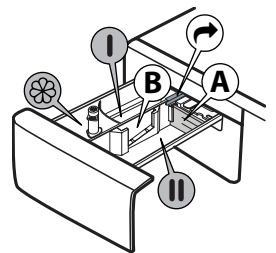

PROGRAMMES

For choosing the appropriate programme for your kind of laundry, always respect the instructions on the care labels of the laundry. The value given in the tub symbol is the maximum temperature possible for washing the garment.



Mixed (Variada/ Mistos)

For washing lightly to normally soiled resilient garments in cotton, linen, synthetic fibres and mixed fibres.

White (Blanca/ Brancos)

For washing normally to heavily soiled towels, underwear, table and bed linen, etc in resilient cotton and linen. Only when the temperature is selected at 90°C the cycle is provided with a prewash phase before main washing phase. In this case it is recommended to add detergent both, in the prewash and main wash section.

Cotton (Algodón/ Algodão)

Normally to heavily soiled and robust cottons .

Eco 40-60

For washing normally soiled cotton garments declared to be washable at 40 °C or 60 °C, together in the same cycle. This is the standard cotton programme and the most efficient in terms of water and energy consumption.

! The cycle runs only at 40°C as per regulation.

Sport (Deporte/ Desporto)

For washing lightly soiled sports clothing (tracksuits, shorts, etc.). For best results, we recommend not exceeding the maximum load indicated in the "PROGRAMME CHART". We recommend using liquid detergent , and adding the amount suitable for half-load.

Duvet (Edredón/ Edredões)

Designed for washing eiderdown padded items such as double or single duvets, cushions and anoraks. It is recommended to load such padded items in the drum with the edges folded inwards and not to exceed ¾ of the drum's volume. For optimal washing, we recommend using a liquid detergent.

Steam Refresh

This programme refreshes garments by removing bad odours and relaxing the fibres (2 kg, roughly 3 items). Insert dry items only (that are not dirty) and select programme "Steam Refresh". Garments will be a little damp at the end of the cycle and can be worn after a few minutes. The "Steam Refresh" programme makes ironing easier.

! Not recommended for wool or silk garments.

! Do not add softeners or detergents.

Spin & Drain (Centrifugado y desagüe/ Centrifugação & Drenagem)

Spins the load then empties the water. For resilient garments. If you exclude the spin cycle, the machine will drain only

Rinse & Spin (Aclarado y centrif./ Enxag. & Centrif.)

Rinses and then spins. For resilient garments.

Rapid 30'(Rápido 30')

For washing lightly soiled garments quickly. This cycle lasts only 30 minutes, saving time and energy.

20°C

For washing lightly soiled cotton garments, at a temperature of 20 °C.

Wool (Lana/Lã)

All wool garments can be washed using programme, "Wool" even those carrying the "hand-wash only" label. For best results, use special detergents and **do not exceed max kg declaration of laundry.**

Delicates (Delicados)

For washing particularly delicate garments. Preferably turn garments inside out before washing.

Synthetics (Sintéticos)

For washing soiled garments made from synthetic fibres (such as polyester, polyacrylic, viscose, etc.) or cotton/synthetic blends.

FIRST TIME USE

To remove any manufacturing debris select the "Cotton (Algodón/ Algodão)" programme at a temperature of 60°C. Pour a small quantity of detergent powder into the main wash compartment of the detergent dispenser (maximum 1/3 of the quantity the detergent manufacturer recommends for lightly soiled laundry). Start the programme **without adding any laundry.**

DAILY USE

Prepare your laundry according to the recommendations in the "HINTS AND TIPS" section. Load the laundry, close the door, open the water tap and press the "ON/OFF" button to switch the washing machine on, the "Start/Pause" button flashes. Turn the programme selector to the desired programme and select any option if needed. The temperature and spin speed can be changed by pressing the "Temp." button or the "Centrifug." button. Pull out the detergent dispenser and add the detergent (and additives/softener) now. Observe the dosing recommendations on the detergent pack. Then close the detergent dispenser.

STARTING CYCLE

Press the "Start/Pause" button.

The machine will lock the door (symbol on) and the drum will start to rotate; the door will be unlocked (symbol OFF) and then locked again (symbol on) as preparation phase of each washing cycle. The "Clicking" noise is part of the door locking mechanism. Water will enter the drum and start the washing phase once the door is locked.

PAUSE A RUNNING PROGRAMME

To pause the wash cycle, press the "Start/Pause" button; the indicator light will go off and the remaining time on display flash. To start the wash cycle from the point at which it was interrupted press the button again.

OPEN THE DOOR, IF REQUIRED

After starting a programme, the "Door locked" indicator lights up to show that the door can not be opened. As long as a wash programme is running, the door remains locked. To open the door while a programme is in progress, press the "Start/Pause" button to pause the programme. Provided the water level and/or temperature is/are not too high, the "Door locked" indicator light goes off and you can open the door. For example to add or remove laundry. Press the "Start/Pause" button again to continue the programme.

PROGRAMME END

The "Door locked" indicator light goes off and the display shows "End". To switch off the washing machine after programme ends press the "ON/OFF" button, the lights goes off. If you do not press "ON/OFF" button, the washing machine will switch off automatically after about a 10 minutes. Close the water tap, open the door and unload the washing machine. Leave the door ajar to allow the drum to dry.

OPTIONS

! If the selected option is incompatible with the programme set, the incompatibility will be signalled by a buzzer (3 beeps) and the corresponding indicator light will flash.

! If the selected option is incompatible with another previously set option, only the most recent selection will remain active.

Clean+

Clean+ is an option working on 3 different levels (Intensive, Daily and Fast) that are specially designed to set the right washing action, depending on your cleaning needs:

Intensive : this option is designed for high levels of dirtiness, removing most stubborn stains.

Daily : this option is designed to remove everyday stains.

Fast : this option is designed to remove lightly soiled stains.

Intensive rinse (Aclar. intens./ Enx. Intens.)

By selecting this option, the efficiency of the rinse is increased and optimal detergent removal is guaranteed. It is particularly useful for sensitive skin. Press the button once, two or three times to select an additional 1, 2 or 3 rinses after the standard cycle rinse and remove all traces of detergent. Press the button again to go back to the "Normal rinse" rinse type.

Start delay (Inicio diferido/ Início diferido)

To set the selected programme to start at a later time, press the button to set the desired delay time. Symbol lights on the display when this function is enabled. To cancel the delayed start, press the button again until the value, "0" is shown on the display.



This option enhances washing performance by generating steam to inhibit the proliferation of the main bad odour sources inside the machine. After steam phase, the washing machine will perform gentle tumbling through slow rotations of the drum. option starts after the cycle ends for a maximum duration of 6h and you can interrupt it at any time by pressing any button on control panel or turning the knob. Wait around 5 minutes before door can be opened.

Temperature

Every programme has a predefined temperature. If you want to change the temperature, press the "Temp." button. The value appears on the display.

Spin

Every programme has a predefined spin speed. If you want to change the spin speed, press the "Centrifug." button. The value appears on the display.

Demo mode

To deactivate this function, switch the washing machine OFF. Then press and hold "Start/Pause" (▶|||) button, within 5 seconds press also "ON/OFF" (⏻) button and hold both buttons for 2 seconds.

KEY LOCK —○

To lock the control panel, press and hold the "Key lock" —○ button for approximately 3 seconds. The symbol —○ will light up on the display to indicate that the control panel has been locked (with the exception of the "ON/OFF" (⏻) button). This prevents unintentional changes to programmes, especially with children near the machine. To unlock the control panel, press and hold the "Key lock" —○ button for approximately 3 seconds.

BLEACHING

If you wish to bleach the laundry, load the washing machine and set the Rinse & Spin (Aclarado y centrif. / Enxag. & Centrif.) programme. Start the machine and wait for it to complete the first water filling cycle (roughly 2 minutes). Put the machine in pause mode by pressing the "Start/Pause" (▶|||) button, open the detergent drawer and pour the bleach (observe the recommended doses indicated on the package) into the main wash compartment where the partition was previously mounted. Restart the cycle by pressing the "Start/Pause" (▶|||) button. If desired, it is possible to add fabric softener into the appropriate compartment of the detergent drawer.

HINTS AND TIPS**Sort your laundry according to**

Type of fabric/care label (cotton, mixed fibres, synthetics, wool, handwash items). Colour (separate coloured and white items, wash new coloured items separately). Delicates (wash small items – like nylon stockings – and items with hooks – like bras – in a cloth bag or pillow case with zip).

Empty all pockets

Objects like coins or lighters can damage your laundry as well as the drum.

Follow the dosage recommendation / additives

It optimizes the cleaning result, it avoids irritating residues of surplus detergent in your laundry and it saves money by avoiding waste of surplus detergent

Use low temperature and longer duration

The most efficient programmes in terms of energy consumption are generally those that perform at lower temperatures and longer duration.

Observe the load sizes

Load your washing machine up to the capacity indicated in the "PROGRAMME CHART" table to save water and energy.

Noise and remaining moisture content

They are influenced by the spinning speed: the higher the spinning speed in the spinning phase, the higher the noise and the lower the remaining moisture content.

CLEANING & MAINTENANCE

For any cleaning and maintenance, switch off and unplug the washing machine. Do not use flammable fluids to clean the washing machine. Clean and maintain your washing machine periodically (at least 4 times per year).

Cleaning the outside of the washing machine

Use a soft damp cloth to clean the outer parts of the washing machine. Do not use glass or general purpose cleaners, scouring powder or similar to clean the control panel – these substances might damage the printing.

Checking the water supply hose

Check the inlet hose regularly for brittleness and cracks. If damaged, replace it by a new hose available through our After-Sales Service or your specialist dealer. Depending on the hose type: If the inlet hose has a transparent coating, periodically check if the colour intensifies locally. If yes, the hose may have a leak and should be replaced

Cleaning the water filter / draining residual water

If you used a hot wash programme, wait until the water has cooled down before draining any water. Clean the water filter regularly, to avoid that the water cannot drain after the wash due to obstruction of the filter. If the water cannot drain, the display indicates that the water filter may be clogged.

Remove the plinth by using the screwdriver: push downwards one side of the plinth with your hand, then push the screwdriver into the gap between plinth and front panel and pry open the plinth. Place a broad, flat container beneath the water filter, to collect the drain water. Slowly turn the filter counterclockwise until water flows out. Let the water flow out, without removing the filter. When the container is full, close the water filter by turning it in clockwise. Empty the container. Repeat this procedure until all the water has drained. Lay a cotton cloth beneath the water filter, which can absorb a small amount of rest water. Then remove the water filter by turning it out anti clockwise. Clean the water filter: remove residues in the filter and clean it under running water. Insert the water filter and reinstall the plinth: Reinsert the water filter again by turning it in clockwise direction. Make sure to turn it in as far as it goes; the filter handle must be in vertical position. To test water tightness of the water filter, you can pour about 1 liter of water into the detergent dispenser. Then reinstall the plinth.

ACCESSORIES

Contact our After-Sales Service to check if the following accessories are available for your washing machine model.

Stacking kit shelf

By which your dryer can be fixed on top of your washing machine to save space and to facilitate loading and unloading your dryer in the higher position.





TRANSPORT AND HANDLING

Never lift the washing machine by holding it at the worktop.

Pull out the mains plug, and close the water tap. Make sure that door and detergent dispenser are properly closed. Disconnect the inlet hose from the water tap, and remove the drain hose from your draining point. Remove all rest water from the hoses, and fix them so that they cannot get damaged during transport. Refit the transport bolts. Follow the instructions for removing the transport bolts in the INSTALATION GUIDE in reverse order.

TROUBLESHOOTING

The washing machine may sometimes not work properly for certain reasons. Before calling the After-sales service, it is recommended to check to see if the problem can be easily resolved using the following list.

Anomalies:	Possible causes / Solution:
The washing machine does not turn on.	<ul style="list-style-type: none"> The plug is not inserted into the electrical outlet, or not enough to make contact. There has been a power failure. The door is not fully closed.
The wash cycle does not start.	<ul style="list-style-type: none"> The "ON/OFF"  button has not been pressed. The "Start/Pause"  button has not been pressed. The water tap is not open. A "Start delay"  has been set.
The washing machine does not fill with water (the message "h2o" is shown on the display). "Beep" sound every 5 seconds.	<ul style="list-style-type: none"> The water intake hose is not connected to the tap. The hose is bent. The water tap is not open. The mains water supply has been shut off. There is not enough pressure.
The washing machine loads and drains water continuously.	<ul style="list-style-type: none"> The "Start/Pause"  button has not been pressed. The drain hose has not been installed at 65 to 100 cm from the ground. The end of the drain hose is immersed in water. The drain connector on the wall does not have an air vent. If the problem persists after having performed these checks, close the water tap, shut off the washing machine, and call the After-sales service. If the dwelling is located on one of the uppermost floors of a building, a siphon effect can sometimes occur, thus causing the washing machine to load and drain water continuously. Special anti-siphon valves are available on the market to prevent these types of problems.
The washing machine does not drain or does not spin.	<ul style="list-style-type: none"> The programme does not include the draining function: with certain programmes it must be activated manually. The drain hose is bent. The drain line is obstructed.
The washing machine vibrates excessively during the spin cycle.	<ul style="list-style-type: none"> At the time of installation, the drum was not properly unblocked. The washing machine is not level. The washing machine is squeezed between furniture and the wall.
The washing machine leaks water.	<ul style="list-style-type: none"> The water intake hose has not been tightened properly. The detergent dispenser is clogged. The drain hose has not been properly fastened.
The machine is locked and the display flashes, indicating an error code (e.g. F-01, F-..).	<ul style="list-style-type: none"> Shut off the machine, disconnect the plug from the outlet, and wait about 1 minute before turning it back on. If the problem persists, call the After-sales service.
Too much foam is formed.	<ul style="list-style-type: none"> The detergent is not compatible with the washing machine (it must bear the wording "for washing machines", "for hand washing and washing machines", or something similar). The dosage was excessive.
Door is locked, with or without failure indication, and the programme does not run.	<ul style="list-style-type: none"> Door is locked in case of power breakdown. Programme will continue automatically as soon as the mains is available again. Washing machine is in a standstill. Programme will continue automatically after the origin of the standstill does not persist anymore.

Regulatory documentation, standard documentation, ordering spare parts and other product information can be found:

- Using the QR code in your appliance
- By visiting our website docs.whirlpool.eu and parts-selfservice.whirlpool.com
- Alternatively, **contact our Technical Assistance Service** (the telephone number is indicated in the warranty booklet). When contacting the Technical Assistance Service, provide the codes shown on the adhesive label applied to the inside of the door.

For User's Repair & Maintenance Information visit www.whirlpool.eu.

The model information can be retrieved using the QR-Code reported in the energy label. The label also includes the model identifier that can be used to consult the portal of the registry at <https://eprel.ec.europa.eu>

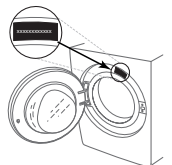

CLEANING & MAINTENANCE

**For any cleaning and maintenance, switch off and unplug the washing machine.
Do not use flammable fluids to clean the washing machine.**

CLEANING THE OUTSIDE OF THE WASHING MACHINE

Use a soft damp cloth to clean the outer parts of the washing machine.

Do not use glass or general purpose cleaners, scouring powder or similar to clean the control panel – these substances might damage the printing.

CHECKING THE WATER SUPPLY HOSE

Check the inlet hose regularly for brittleness and cracks. If damaged, replace it by a new hose available through our After-Sales Service or your specialist dealer. Depending on the hose type:

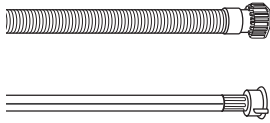

If the inlet hose has a transparent coating, periodically check if the colour intensifies locally. If yes, the hose may have a leak and should be replaced.

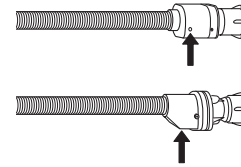

For water stop hoses: check the small safety valve inspection window (see arrow). If it is red, the water stop function was triggered, and the hose must be replaced by a new one. For unscrewing this hose, press the release button (if available) while unscrewing the hose.

CLEANING THE MESH FILTERS IN THE WATER SUPPLY HOSE

1. Close water tap and unscrew the inlet hose.

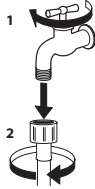

2. Clean the mesh filter at the hose's end carefully with a fine brush.

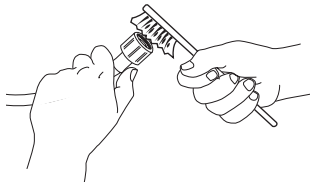

3. Now unscrew the inlet hose on the back of the washing machine by hand. Pull out the mesh filter from the valve on the back of the washing machine with pliers and carefully clean it.

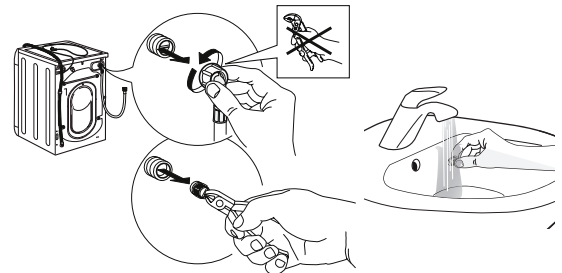

4. Insert the mesh filter again. Connect the inlet hose to water tap and washing machine again. Do not use a tool to connect the inlet hose. Open the water tap and check that all connections are tight.

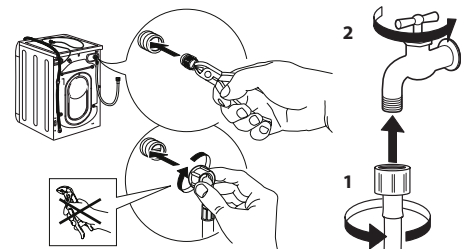

CLEANING THE DETERGENT DISPENSER

Remove the dispenser by raising it and pulling it out (see figure).

Wash it under running water; this operation should be repeated frequently.

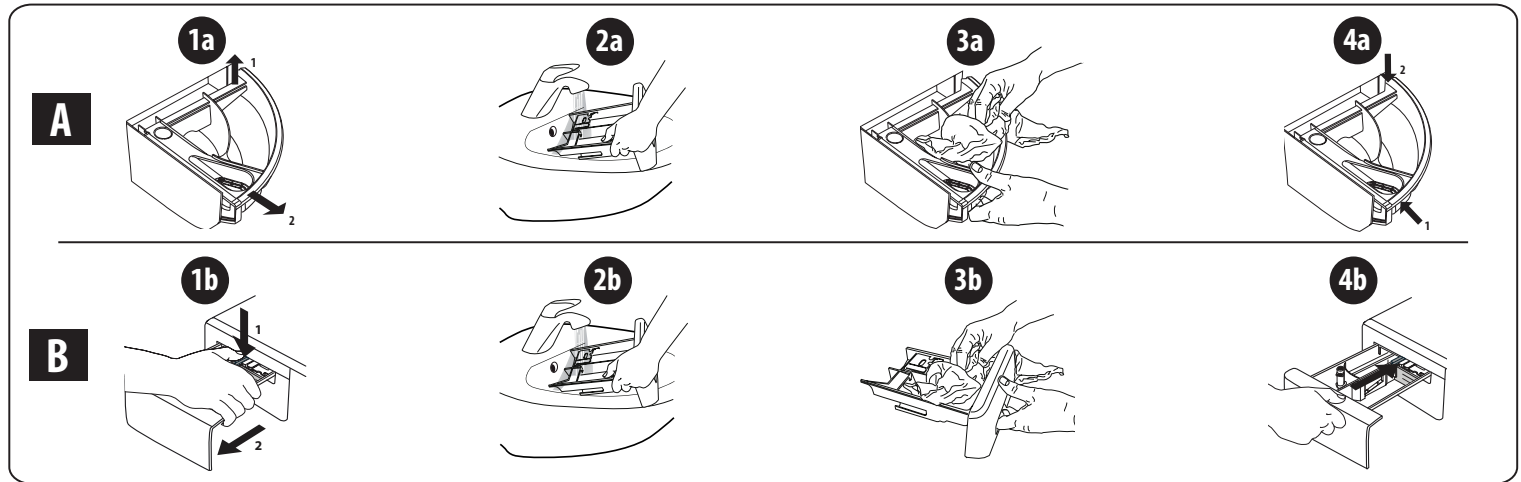

CLEANING THE WATER FILTER / DRAINING RESIDUAL WATER

Switch off and unplug the washing machine before cleaning the water filter or draining residual water. If you used a hot wash programme, wait until the water has cooled down before draining any water. Clean the water filter regularly every 3 months, to avoid that the water cannot drain after the wash due to obstruction of the filter. If the water cannot drain, the display indicates that the water filter may be clogged.

1. Remove the kick panel: Using a screwdriver, do that which is shown in the following figure.

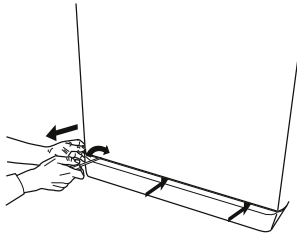

2. Container for the drained water: Place a low and wide container under the water filter in order to collect the residual water.

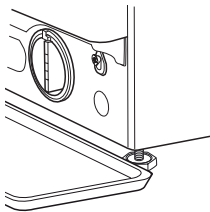

3. Drain the water: Slowly turn the filter counter-clockwise until all the water has come out. Allow the water to flow out without removing the filter. Once the container is full, close the water filter by turning it clockwise. Empty the container. Repeat the procedure until all the water has been drained.

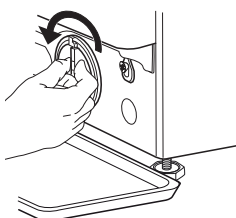

4. Remove filter: Lay a cotton cloth beneath the water filter, which can absorb a small amount of rest water. Then remove the water filter by turning it out anticlockwise.

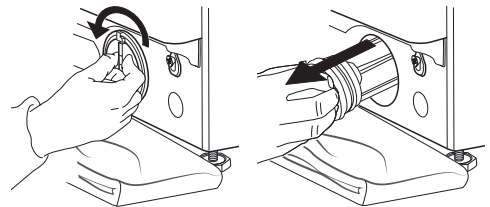

5. Clean the water filter: remove residues in the filter and clean it under running water.

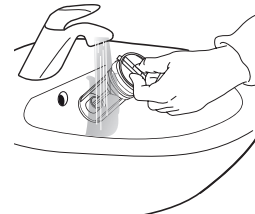

6. Insert the water filter and reinstall the plinth: Reinsert the water filter again by turning it in clockwise direction. Make sure to turn it in as far as it goes; the filter handle must be in vertical position. To test water tightness of the water filter, you can pour about 1 liter of water into the detergent dispenser. Then reinstall the plinth.

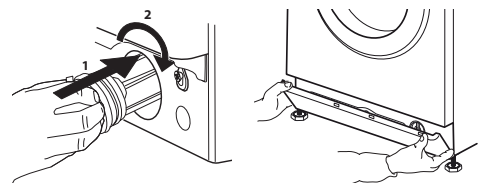

TRANSPORT AND HANDLING

Never lift the washing machine by holding it at the worktop.

1. Pull out the mains plug, and close the water tap.
2. Make sure that door and detergent dispenser are properly closed.
3. Disconnect the inlet hose from the water tap, and remove the drain hose from your draining point. Remove all rest water from the hoses, and fix them so that they cannot get damaged during transport.
4. Refit the transport bolts. Follow the instructions for removing the transport bolts in the "Installation Guide" in reverse order.

Important: Do not transport the washing machine without having fixed the transport bolts.

AFTER-SALES SERVICE

BEFORE CALLING THE AFTER-SALES SERVICE

1. See if you can solve the problem by yourself with the help of the suggestions given in the **TROUBLESHOOTING**

IF AFTER THE ABOVE CHECKS THE FAULT STILL OCCURS, GET IN TOUCH WITH THE NEAREST AFTER-SALES SERVICE

To receive assistance, call the number shown on the warranty booklet.

When contacting our Client After sales service, always specify:

- a brief description of the fault;
- the type and exact model of the appliance;

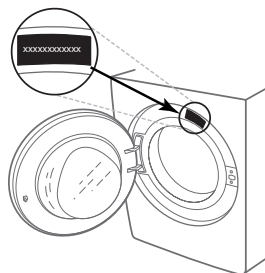

2. Switch the appliance off and back on again to see if the fault persists.

- the service number (number after the word Service on the rating plate).

SERVICE 0000 000 00000



- your full address;
- your telephone number.

If any repairs are required, please contact an authorised after-sales service (to guarantee that original spare parts will be used and repairs carried out correctly).