

IKDIENAS LIETOŠANAS INSTRUKCIJA



PALDIES, KA IEGĀDĀJĀTIET WHIRLPOOL IZSTRĀDĀJUMU.

Lai saņemtu pilnvērtīgāku lietotāja atbalstu, reģistrējiet savu ierīci vietnē www.whirlpool.eu/register



Lejuplādējiet *Lietošanas instrukcijas* tīmekļa vietnē <http://docs.whirlpool.eu>
Sekojiet norādījumiem pēdējā lappusē.

Pirms šīs ierīces izmantošanas, lūdzu, rūpīgi izlasiet visu *Veselības un drošības un montāžas instrukcija*.



Pirms ierīces izmantošanas jāizņem transportēšanas skrūves.

Lai uzzinātu vairāk par to, kā tās izņemt, skatiet *Veselības un drošības un montāžas instrukcija*.

IZSTRĀDĀJUMA APRAKSTS

IERĪCE

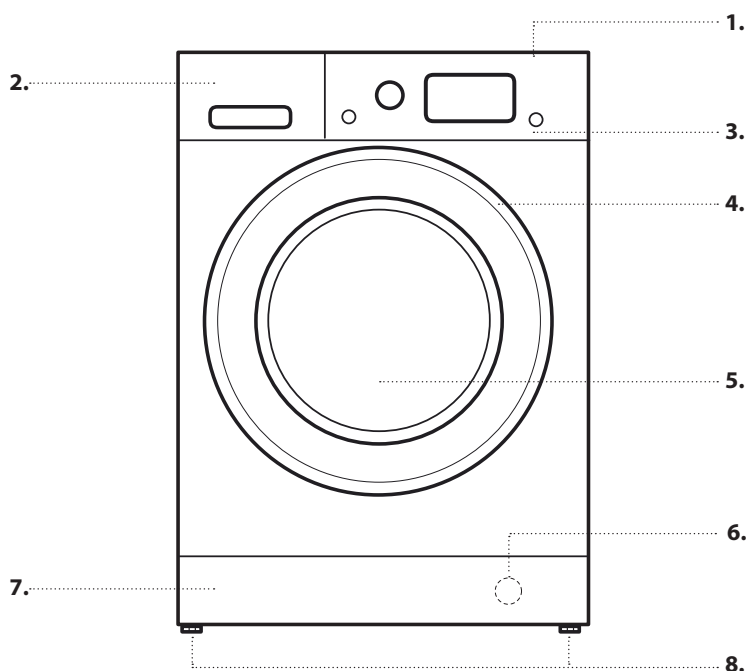

1. Augšējais
2. Mazgāšanas līdzekļa dozators
3. Vadības panelis
4. Vāka rokturis
5. Durvis
6. Ūdens filtrs – aiz kustīgā paneļa
7. Izņemams panelis
8. Regulējamas kājiņas (2)

VADĪBAS PANELIS

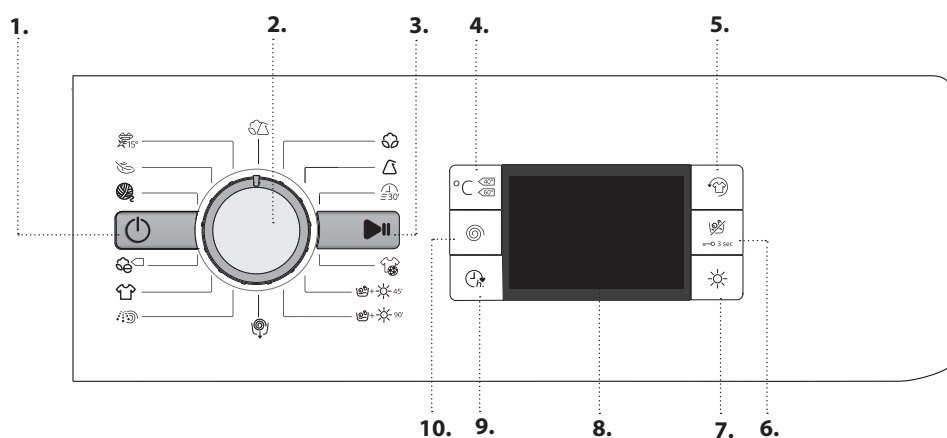

1. Ieslēgšanas/izslēgšanas poga
2. Programmu selektors
3. Palaišanas/pauzes poga
4. Temperatūras poga
5. FreshCare + poga
6. Tikai žāvēšana/Taustiņu bloķēšanas poga
7. Žāvēšanas režīma poga
8. Displejs
9. Aizkavētās palaišanas poga
10. Centrifūgas poga

MAZGĀŠANAS LĪDZEKĻA DOZATORS

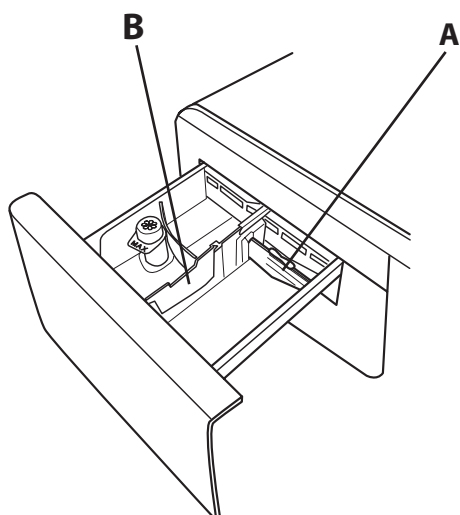
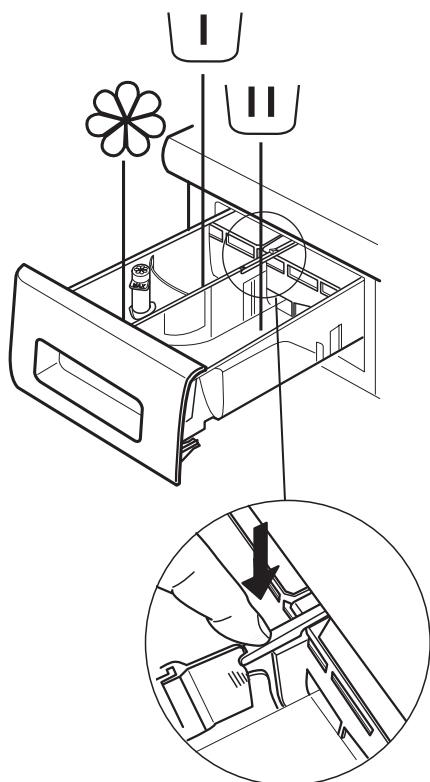

Priekšmazgāšanas nodaļums

- Mazgāšanas līdzeklis priekšmazgāšanas ciklam



Galvenais mazgāšanas nodaļums

- Mazgāšanas līdzeklis galvenajam mazgāšanas ciklam
- Traipu tīrītājs
- Ūdens mikstinātājs



Mikstinātāja nodaļums

- Mikstinātājs
- Šķidrā ciete

Ielejiet mikstinātāju vai stērķeles šķīdumu tikai līdz atzīmei „MAX”.

Atbrīvošanas poga

(Nospiediet, lai izņemtu mazgāšanas līdzekļa dozatoru tīrīšanai).

Ieteicams izmantot starpsienu **A**, ja mazgāšanai tiek izmantots šķidrās mazgāšanas līdzeklis, lai tādējādi nodrošinātu, ka tiek izmantots pareizs mazgāšanas līdzekļa daudzums (starpsienu ievietota maisījumā kopā ar instrukcijām). Ievietojiet starpsienu **B** nodaļumā, ja tiek izmantots pulverveida mazgāšanas līdzeklis.

PIRMĀ LIETOŠANAS REIZE

Lai uzzinātu vairāk par to, kā izvēlēties un palaist programmu, skatiet sadaļu IKDIENAS LIETOŠANA.

PIRMĀ CIKLA DARBĪBA

Atbrīvojieties no netīrumiem, kas radušies ražošanas laikā:

1. Atlasiet funkciju  ar temperatūru 90 °C.
2. Pievienojiet nelielu daudzumu stipras iedarbības mazgāšanas līdzekļa (ne vairāk kā 1/3 no mazgāšanas līdzekļa ražotāja ieteicamās devas nedaudz netīrai veļai) dozatora galvenajam mazgāšanas nodaļumam.
3. Palaidiet programmu **neievietojiet veļas mašīnā veļu** (ar tukšu cilindru).



IKDIENAS LIETOŠANA

Lai uzzinātu vairāk par funkcijām, pieejama detalizētāka rokasgrāmata, ko varat pieprasīt vai lejuplādēt tīmekļa vietnē, sekojot norādījumiem pēdējā lappusē. 

1. VEĻAS IEVIETOŠANA.

- Sagatavojiet veļu, ņemot vērā ieteikumus sadaļā „PADOMI UN IETEIKUMI”. – Atveriet durvis un ievietojiet veļu cilindri, nepārsniedzot maksimālo apjomu, kas norādīts *programmu tabulā*.
- Aizveriet durvis, līdz dzirdat aizvēršanās klikšķi, un pārbaudiet, vai starp stikla durvīm un gumijas blīvējumu nav iesprūduši veļa.





2. ATVERIET ŪDENS KRĀNU

Pārlicinieties, vai veļas mazgājamā mašīna ir pareizi pievienota ūdens padevei. Atveriet ūdens krānu.



3. VEĻAS MAZGĀJAMĀS UN ŽĀVĒJAMĀS MAŠĪNAS IESLĒGŠANA.

Nospiediet pogu  : lampiņa  mirgo lēni.



4. PROGRAMMAS IZVĒLE UN CIKLA PIELĀGOŠANA.

Šai ierīcei pieejamas šādas funkcijas:

- Tikai mazgāšana
- Mazgāšana un žāvēšana
- Tikai žāvēšana

Tikai mazgāšana

Atlasiet vēlamo programmu ar PROGRAMMU atlasītāja ciparnīcu. Mazgāšanas cikla ilgums tiek parādīts displejā. Veļas mazgājamā un žāvējamā mašīna automātiski parāda izvēlētas programmas maksimālās temperatūras un centrifūgas ātruma iestatījumus. Ja nepieciešams, pielāgojiet temperatūras un/vai centrifūgas ātruma iestatījumus ar attiecīgajām pogām.

- Nospiediet pogu , lai rītinātu iestatījumus ar arvien zemāku temperatūru, līdz iestatīta aukstā mazgāšana (displejā tiek parādīts „- -”).
- Nospiediet pogu , lai rītinātu iestatījumus ar arvien zemāku centrifūgas ātrumu, līdz centrifūgas cikls ir izslēgts (displejā tiek parādīts „0”). Vēlreiz nospiežot pogu, atgriezīsieties pie augstākajiem iespējamiem iestatījumiem. Vēlreiz nospiežot pogu, atgriezīsieties pie augstākajiem iespējamiem iestatījumiem.

Atlasiet vēlamās opcijas (ja nepieciešams).

- Lai atlasītu opciju, nospiediet pogu, tiek izgaismota attiecīgās pogas lampiņa.
- Lai deaktivizētu opciju, vēlreiz nospiediet pogu, lampiņa izdziest.

! Ja izvēlēta opcija nav savietojama ar atlasīto programmu, tiek atskaņots kļūmes brīdinājuma signāls un indikatora lampiņa nomirgo trīs reizes. Opcija nav atlasīta.

Mazgāšana un žāvēšana

Lai mazgātu un žāvētu veļu bez pārtraukuma starp abiem cikliem, pārlicinieties, ka veļas apjoms nepārsniedz maksimālo pieļaujamo žāvēšanas apjomu konkrētajai programmai (skatiet kolonnu „Maks. slodze žāvēšanas ciklam” *programmu tabulā*).

- Sekojiat norādījumiem sadaļā „Tikai mazgāšana” lai atlasītu un, ja nepieciešams, pielāgotu vēlamo programmu.
- Nospiediet , lai atlasītu vēlamo žāvēšanas režīmu. Pieejami divi žāvēšanas režīmi: automātiskais un ar taimeri.

- *Automātiskā žāvēšana ar atlasāmiem līmeņiem:*

Automātiskajā žāvēšanas režīmā veļas mazgājamā un žāvējamā mašīna žāvē veļu līdz brīdim, kad sasniegts iestatītais sausuma līmenis. Vienu reizi nospiežot pogu , automātiski tiek atlasīts konkrētajai programmai pieejamais augstākais sausuma līmenis. Lai samazinātu sausuma līmeni, vēlreiz nospiediet pogu.



Pieejami šādi līmeņi:

Skapis : veļa ir pilnīgi sausa un gatava ievietošanai skapī bez gludināšanas.

Briesmas : veļa vēl ir nedaudz mitra, lai izvairītos no burzīšanās.

Apģērbs jāpakar, lai tas ar gaisu pilnībā izžūtu
Gludināšana : veļa ir gana mitra, lai padarītu gludināšanu vienkāršāku.





- *Žāvēšana ar taimeri:*

Nospiediet pogu  vēlreiz, lai iestatītu žāvēšanas režīma taimeri. Pēc visu automātisko žāvēšanas līmeņu izritināšanas, turpiniet spiest pogu , līdz displejā redzams vēlamais laiks. Iespējams iestatīt vērtības no 210 līdz 30 minūtēm.

Lai mazgātu lielāku veļas daudzumu, nekā atļauts žāvēt (skatiet kolonnu „Maks. slodze žāvēšanas ciklam” *programmu tabulā*), izņemiet daļu veļas pēc tam, kad beidzies mazgāšanas cikls un vēl nav palaists žāvēšanas cikls. Rīkojieties šādi:



- Sekojiat norādījumiem sadaļā „Tikai mazgāšana” lai atlasītu un, ja nepieciešams, pielāgotu vēlamo programmu.
- Neieklājiet žāvēšanas ciklu.
- Tiklīdz mazgāšanas cikls ir beidzies, atveriet durvis un izņemiet daļu veļas, lai samazinātu veļas apjomu. Tagad sekojiat norādījumiem funkcijai „Tikai žāvēšana”.

N.B. vienmēr ļaujiet veļai nedaudz atdzist, pirms atverat durvis.

Izmantojot iepriekš iestatītos ciklus +-45° un +-90° nav nepieciešams atlasīt un palaist žāvēšanas ciklu.

Tikai žāvēšana

Šī funkcija izmantojama, lai izžāvētu mitru veļu, kas pirms tam izmazgāta veļas mazgājamā un žāvējamā mašīnā vai ar rokām.



- Izvēlieties piemērotu programmu veļai, ko vēlaties žāvēt (piemēram, atlasiet programmu Kokvilna, lai žāvētu kokvilnas veļu).
- Nospiediet pogu , lai žāvētu veļu bez mazgāšanas cikla.
- Nospiediet , lai atlasītu vēlamo žāvēšanas režīmu. Pieejami divi žāvēšanas režīmi: automātiskais un ar taimeri.

- *Automātiskā žāvēšana ar atlasāmiem līmeņiem:*



Automātiskajā žāvēšanas režīmā veļas mazgājamā un žāvējamā mašīna žāvē veļu līdz brīdim, kad sasniegts iestatītais sausuma līmenis. Vienu reizi nospiežot pogu , automātiski tiek atlasīts konkrētajai programmai pieejamais augstākais sausuma līmenis. Lai samazinātu sausuma līmeni, vēlreiz nospiediet pogu.

Pieejami šādi līmeņi:

Skapis : veļa ir pilnīgi sausa un gatava ievietošanai skapī bez gludināšanas.

Briesmas : veļa vēl ir nedaudz mitra, lai izvairītos no burzīšanās. Apģērbs jāpakar, lai tas ar gaisu pilnībā izžūtu
Gludināšana : veļa ir gana mitra, lai padarītu gludināšanu vienkāršāku.

- *Žāvēšana ar taimeri:*

Nospiediet pogu  vēlreiz, lai iestatītu žāvēšanas režīma taimeri. Pēc visu automātisko žāvēšanas līmeņu izritināšanas, turpiniet spiest pogu , līdz displejā redzams vēlmais laiks. Iespējams iestatīt vērtības no 210 līdz 30 minūtēm.
N.B. vienmēr ļaujiet veļai nedaudz atdzist, pirms atverat durvis.



5. IZMANTOJIET PAREIZO MAZGĀŠANAS LĪDZEKĻA

DAUDZUMU. Izvelciet tvertni un ielejiet mazgāšanas līdzekli attiecīgajos nodaļumos kā aprakstīts sadaļā „Mazgāšanas Līdzekļa Dozators”. Šī darbība jāveic tikai tad, ja esat izvēlējis tikai mazgāšanas vai mazgāšanas un žāvēšanas programmu.

6. PROGRAMMAS AIZTURĒTĀ PALAIŠANA.

Lai iestatītu programmas palaišanas laiku uz vēlāku, skatiet sadaļu „Izvēlnes un Funkcijas”.

7. PROGRAMMAS PALAIŠANA.

Nospiediet PALAIŠANAS/PAUZES pogu. Relatīvā indikatora lampiņa izgaismojas, durvis tiek nobloķētas un atvērto durvju  simbols izdziest. Lai mainītu programmu aktīva cikla laikā, nospiediet PALAIŠANAS/PAUZES pogu, lai apturētu veļas mazgājamo un žāvējamo mašīnu (PALAIŠANAS/PAUZES poga lēnām mirgo dzeltenā krāsā), pēc tam atlasiet vēlamo ciklu un vēlreiz nospiediet PALAIŠANAS/PAUZES pogu. Lai atvērtu durvis aktīva cikla laikā, nospiediet PALAIŠANAS/PAUZES pogu, durvis varat atvērt, ja  simbols ir iedegts. Vēlreiz nospiediet PALAIŠANAS/PAUZES pogu, lai atsāktu programmas darbību no vietas, kur tā tika apturēta.



8. JA NEPIECIEŠAMS, ATCELIET AKTĪVO PROGRAMMU

Nospiediet un turiet  pogu līdz veļas mazgājama un žāvējama mašīna pārtrauc darboties.

Ja ūdens līmenis un temperatūra ir pietiekoši zema, durvis atbloķējas un tās var atvērt.

Ja cilindrā ir ūdens, durvis netiek atbloķētas. Lai atbloķētu durvis, ieslēdziet veļas mazgājamo un žāvējamo mašīnu, atlasiet programmu  un izslēdziet centrifūgas funkciju, iestatot centrifūgas ātrumu uz 0. Programmas beigās ūdens tiek novadīts un durvis tiek atbloķētas.

9. VEĻAS MAZGĀJAMĀS UN ŽĀVĒJAMĀS MAŠĪNAS IZSLĒGŠANAS PĒC PROGRAMMAS DARBĪBAS BEIGĀM.

Kad programma beigusi darboties, uz displeja parādās uzraksts „END”. Durvis iespējams atvērt tikai tad, kad  simbols ir iedegts. Pārlicinieties, vai durvju atbloķēšanas simbols ir iedegts, pēc tam atveriet durvis un izņemiet veļu. Nospiediet , lai izslēgtu veļas mazgājamo un žāvējamo mašīnu. Lai taupītu enerģiju, gadījumos, ja ierīce netiek manuāli izslēgta ar  pogu, tā automātiski izslēdzas aptuveni 30 minūtes pēc programmas darbības beigām. Atstājiet durvis atvērtas, lai ļautu ierīces iekšpusei izkalst.

PADOMI UN IETEIKUMI

NOTEIKUMI VEĻAS ŠKIROŠANAI.





- Auduma veids/kopšanas etiķetes (kokvilna, jaukti audumi, sintētika, vilna, audumi mazgāšanai ar rokām)
- Krāsa (atdaliet krāsaino un balto veļu, jaunus krāsainos apģērbus mazgājiet atsevišķi)
- Izmērs (lai uzlabotu mazgāšanas efektivitāti un veļas izvietojumu cilindrā, mazgājiet dažāda izmēra veļu.
- Delikāts apģērbs (nelielus apģērba gabalus, piemēram, neilona zeķes, vai apģērbus ar āķīšiem, piemēram, krūšturus, ievietojiet veļas mazgājamā maisā vai spilvendrānā ar rāvējslēdzēja aizdari).

IZTUKŠOJIET KABATAS

- Tādi priekšmeti kā monētas un drošības adatas var sabojāt veļu un veļas mazgājamās mašīnas cilindru.

MAZGĀŠANAS SIMBOLI KOPŠANAS ETIĶETĒS

Vērtība, kas norādīta bļodas simbolā, ir maksimālā pieļaujamā temperatūra apģērba gabala mazgāšanai.

-  Drikt mazgāt veļas mašīnā
-  Mazgāt saudzīgi
-  Mazgāt īpaši saudzīgi
-  Mazgāt tikai ar rokām
-  Nemazgāt

REGULĀRI IZTĪRIET ŪDENS FILTRU

- Tas nepieciešams, lai nepieļautu, ka filtrs aizsērē un neļauj veikt pareizu ūdens novadīšanu. Skatiet sadaļu „Tīrīšana un apkope” / „Ūdens filtra tīrīšana” detalizētajā instrukcijā, ko varat lejuplādēt tīmekļa vietnē.  [www](#)

TAUPIET ELEKTROENERĢIJU UN SAUDZĒJIET APKĀRTĒJO VIDĪ

- Ievērojot veļas apjoma ierobežojumus, kas norādīti programmu tabulā, optimizēsiet enerģijas, ūdens un mazgāšanas līdzekļa patēriņu un samazināsiet mazgāšanas laiku.
- Neizmantojiet lielāku daudzumu mazgāšanas līdzekļa kā mazgāšanas līdzekļa ražotāja norādījumos.
- Ietaupiet elektroenerģiju, izmantojot 60°C, nevis 90°C mazgāšanas programmu, vai 40°C, nevis 60°C mazgāšanas programmu. Kokvilnas apģērba mazgāšanai iesakām lietot programmu  ar 60 °C temperatūru, kas darbojas ilgāk, taču patērē mazāk enerģijas.
- Lai taupītu enerģiju mazgājot un žāvējot veļu, atlasiet augstāko pieejamo centrifūgas ātrumu, lai samazinātu atlikušā ūdens daudzumu veļā pēc mazgāšanas cikla beigām.

PROGRAMMU TABULA

Programma	Pieejamās temperatūras	Maks. centrifūgas ātrums (apgr./min)	Žāvēšana	Maks. slodze mazgāšanas ciklam (kg)	Maks. slodze žāvēšanas ciklam (kg)	Darbības laiks (minūtes)	Mazgāšanas līdzekļi un papildu līdzekļi			Ieteicamais mazgāšanas līdzeklis	
							Priekšmazgāšana	Galvenais	Mikstinātājs	Pulveris	Šķidrums
JAUKTA TIPA VEĻA	❄ - 40°C	1000	✓	4,5	4,5	Mazgāšanas cikla laiks tiek parādīts displejā.	-	●	○	-	✓
KOKVILNA (2)	❄ - 60°C	1400	✓	8	6		-	●	○	✓	✓
SINTĒTIKA (3)	❄ - 60°C	1200	✓	4,5	4		-	●	○	✓	✓
ĀTRAIS 30'	❄ - 30°C	800	-	3,5	-		-	●	○	-	✓
SPORTA APĢĒRBS	❄ - 40°C	600	✓	4,0	4,0		-	●	○	-	✓
MAZGĀŠANA UN ŽĀVĒŠANA 45'	30°C	1400	✓	1	1		-	●	○	-	✓
MAZGĀŠANA UN ŽĀVĒŠANA 90'	30°C	1200	✓	2	2		-	●	○	-	✓
CENTRIFUGĒT UN IZTUKŠOT *	-	1400	✓	8	6		-	-	-	-	-
IZSKALOT + CENTRIFUGĒT	-	1400	✓	8	6		-	-	○	-	-
BALTS	❄ - 90°C	1400	✓	8	6		● (90°)	●	○	✓	
EKO KOKVILNA (1)	❄ - 60°C	1400	✓	8	6		-	●	○	✓	✓
VILNA	❄ - 40°C	800	✓	2	2		-	●	○	-	✓
DELIKĀTI APĢĒRBI	❄ - 30°C	0	✓	1	1		-	●	○	-	✓
COLOURS15°	15°C	1000	✓	4,5	4,5		-	●	○	-	✓

Pieejams/papildu - Nav pieejams/papildu ● Nepieciešamais daudzums ○ Papildu daudzums

Mazgāšanas programmām ar temperatūru, kas augstāka par 50°C, iesakām labāk izmantot pulverveida, nevis šķidro mazgāšanas līdzekli, un ievērot norādījumus uz mazgāšanas līdzekļa iepakojuma.

* Atlasiet programmu un iestatiet centrifūgas ātrumu uz 0, lai tikai iztukšotu cilindru.

- 1) Pārbaudes programma atbilst EN 50229 standartiem: atlasiet programmu ar 60 °C temperatūru.
- 2) Ilgā kokvilnas programma: iestatiet programmu ar 40 °C temperatūru.
- 3) Ilgā sintētiskas programma: iestatiet programmu ar 40 °C temperatūru.

Testa programma atbilstoši standartam EN 50229 (žāvēšana): lielāka porcija (6 kg) jāžāvē, atlasot sausuma līmeni. Pārējā porcija jāžāvē, atlasot sausuma līmeni: porcijā jāiekļauj 2 palagi, 1 spilvendrāna un 1 roku dvieļi.

Displejā vai rokasgrāmatā norādītais cikla ilgums aprēķināts standarta apstākļiem. Patieso cikla ilgumu ietekmē dažādi faktori, piemēram, ietilpība, ietilpības ūdens temperatūra un spiediens, vides temperatūra, mazgāšanas līdzekļa daudzums, veļas izmērs un veids, veļas izvietojums cilindrā un citas funkcijas, ko iespējams atlasīt papildus.

PROGRAMMAS

Ņemiet vērā veļas kopšanas etiķetē norādītos simbolus.

JAUKTA TIPI VEĻA

nedaudz netīru līdz vidēji netīru elastīgu kokvilnas, linu, sintētisko vai jauktu audumu apģērba mazgāšanai.

KOKVILNA

vidēji līdz ļoti netīru kokvilnas un linu dvieļu, apakšveļas, galdautu un gultas veļas mazgāšanai.

SINTĒTIKA

nedaudz netīru apģērbus, kas gatavoti no sintētiskiem materiāliem (piemēram, poliestera, poliakrila, viskozes u.c.) vai kokvilnas/sintētiskam materiālu sajaukuma.

ĀTRAIS 30'

nedaudz netīra apģērba ātrai mazgāšanai: cikls ilgst tikai 30 minūtes, tādējādi taupot laiku un enerģiju. Maksimālā slodze 3,5 kg.

SPORTA APĢĒRBS

nedaudz notraipīta sporta apģērba (treniņtērpu, šortu un tml.) mazgāšanai. Lai iegūtu vislabākos rezultātus, mēs iesakām nepārsniegt programmu tabulā norādīto maksimālo noslodzi. Mēs iesakām izmantot šķidro mazgājamo līdzekli, pievienojot pusei noslodzes piemēroto daudzumu.

MAZGĀŠANA UN ŽĀVĒŠANA 45'

nedaudz netīra kokvilnas un sintētisku audumu apģērba ātrai mazgāšanai un žāvēšanai. Šajā ciklā 45 minūšu laikā tiek izmazgāts un izžāvēts veļas apjoms līdz 1 kg.

MAZGĀŠANA UN ŽĀVĒŠANA 90'

kokvilnas un sintētisku audumu apģērba ātrai mazgāšanai un žāvēšanai. Šajā ciklā 90 minūšu laikā tiek izmazgāts un izžāvēts veļas apjoms līdz 2 kg.

CENTRIFUGĒT UN IZTUKŠOT

veic veļas centrifugēšanu un tad novada ūdeni. Elastīgiem apģērba gabaliem.

IZSKALOT UN CENTRIFUGĒT

izskalo un tad veic centrifugēšanu. Elastīgiem apģērba gabaliem.

BALTS

vidēji līdz ļoti netīru kokvilnas un linu dvieļu, apakšveļas, galdautu un gultas veļas mazgāšanai. Cikls ar priekšmazgāšanas fāzi pirms galvenās mazgāšanas fāzes tiek nodrošināts tikai tad, kad izvēlēta temperatūra ir 90°C. Šajā gadījumā ieteicams pievienot mazgāšanas līdzekli gan priekšmazgāšanas, gan galvenās mazgāšanas nodaļījumā.

EKO KOKVILNA

nedaudz netīras kokvilnas veļas mazgāšanai. Vislabākā programma pie 40°C un 60°C kokvilnas veļas mazgāšanai, ņemot vērā ūdens un elektrības patēriņu.

VILNA

Visus vilnas apģērbus var mazgāt izmantojot programmu "Vilna" pat tad, ja uz tiem ir "mazgāšanas ar rokām" etiķete. Lai iegūtu labākus rezultātus, izmantojiet speciālus mazgāšanas līdzekļus un **nepārsniedziet maksimālo kg norādīto veļas daudzumu.**

DELIKĀTI APĢĒRBI

īpaši delikātu apģērba mazgāšanai. Pirms mazgāšanas ieteicams apģērbus izgriezt ar iekšpusi uz āru.

COLOURS 15°

Šī izvēlne palīdz saglabāt apģērba krāsu, mazgājot tos zemā temperatūrā (15°C). Šī izvēlne patērē mazāk enerģijas ūdens uzsildīšanai, vienlaicīgi nodrošinot lieliskus mazgāšanas rezultātus.

Piemērota nedaudz netīriem apģērbiem bez traipiem, atkarībā no iepriekš izmantotās programmas. 

Piezīme: apvienojot šo izvēlni ar programmu, 15°C temperatūrā saņemsiet rezultātus kā mazgājot 40°C temperatūrā.

IZVĒLNES UN FUNKCIJAS

IZVĒLNES, kas pieejamas tieši, nospiežot attiecīgo pogu

! Ja izvēlēta opcija nav savietojama ar atlasīto programmu, tiek atskaņots kļūmes brīdinājuma signāls un indikatora lampiņa nomirgo trīs reizes. Opcija nav atlasīta.

FreshCare+





Šī opcija uzlabo mazgāšanas veiktspēju, radot tvaiku, lai novērstu nepatīkamu smaku izplatīšanos mašīnas iekšpusē. Pēc tvaika fāzes veļas mašīna izpilda vienmērīgu grozīšanas ciklu, veicot lēnus cilindra apgriezienus. FreshCare+ opcija sāk darboties pēc cikla beigām maksimāli 6 stundas ilgi, un to var pārtraukt jebkurā brīdī, nospiežot jebkuru pogu uz vadības paneļa vai pagriežot kloķi.

(*) Uzgaidiet aptuveni 5 minūtes, pirms atverat durvis.

AIZKAVĒTĀS PALAIŠANAS

Lai iestatītu atlasītās programmas atlikto palaišanu, nospiediet pogu, lai iestatītu vēlamo atlikšanas laiku. Kad šī funkcija ir iespējota, displejā iedegas  simbols. Lai atceltu aizkavēto palaišanu, nospiediet pogu vēlreiz, līdz displejā redzamā vērtība ir „0”.

TAUSTIŅU BLOKĒŠANAS

lai bloķētu vadības paneli, nospiediet pogu  un turiet to aptuveni trīs sekundes. Displejā iedegas  simbols, lai norādītu, ka vadības panelis ir bloķēts (neattiecas uz  pogu). Tādējādi tiek samazināta iespēja, ka nejauši tiks veiktas programmas izmaiņas, jo īpaši, ja ierīces tuvumā ir bērni. Veicot mēģinājumu izmantot vadības paneli, displejā mirgo  simbols.

Lai atbloķētu vadības paneli, nospiediet pogu  un turiet to aptuveni trīs sekundes.

APKOPES UN PROBLĒMU RISINĀŠANAS INSTRUKCIJA

Skatiet **Lietošanas instrukciju**, lai uzzinātu vairāk par apkopes procedūrām un problēmu risināšanas grūtībām.



TEHNISKAIS DOSJĒ

Tehnisko dosjē ar enerģijas patēriņa datiem varat lejuplādēt Whirlpool tīmekļa vietnē <http://docs.whirlpool.eu>

SAZINIETIES AR PĒCPĀRDOŠANAS APKOPES DIENESTU

Sazinoties ar pēcpārdošanas servisu, jums jānosauc kodi, kas norādīti uzlīmē ierīces durvju iekšpusē. Tālruņa numurs ir norādīts garantijas grāmatīņā.

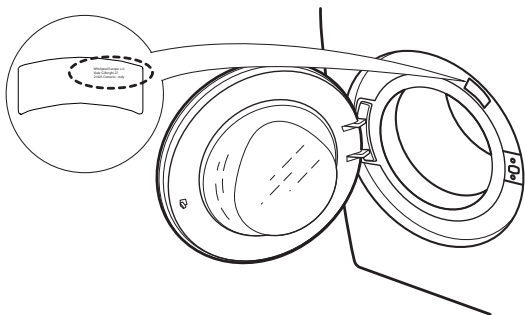

KĀ SAŅEMT LIETOŠANAS INSTRUKCIJU

- > Sazinieties ar pēcpārdošanas servisu
- > Izmantojiet šo QR kodu



- > Lejuplādējiet instrukciju Whirlpool tīmekļa vietnē <http://docs.whirlpool.eu>

Lai to izdarītu, jums jānorāda pareizs produkta komerciālais nosaukums, kas norādīts uzlīmē.

Whirlpool® ir Whirlpool, ASV kompānijas reģistrēta preču zīme.

