

РЪКОВОДСТВО ЗА ВСЕКИДНЕВНА СПРАВКА



БЛАГОДАРИМ ВИ, ЧЕ ЗАКУПИХТЕ ПРОДУКТ НА WHIRLPOOL

За да получите по-пълно съдействие и поддръжка, регистрирайте Вашия уред на www.whirlpool.eu/register



Можете да свалите "Инструкции за безопасност" и "Ръководство за употреба и поддръжка" от нашия уебсайт docs.whirlpool.eu, както и да следвате указанията на задната корица на тази книжка.



Преди да използвате уреда, прочетете внимателно ръководството за здраве и безопасност при работа.

ОПИСАНИЕ НА УРЕДА

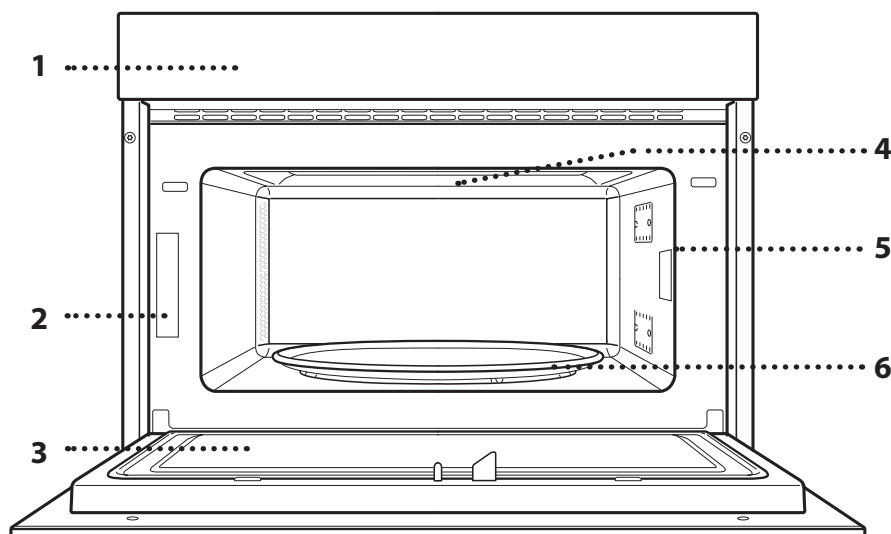

1. Контролен панел
2. Заводска табелка (не премахвайте)
3. Вратичка
4. Горен нагревателен елемент/грил
5. Осветление
6. Въртяща се поставка

ОПИСАНИЕ НА КОНТРОЛНИЯ ПАНЕЛ

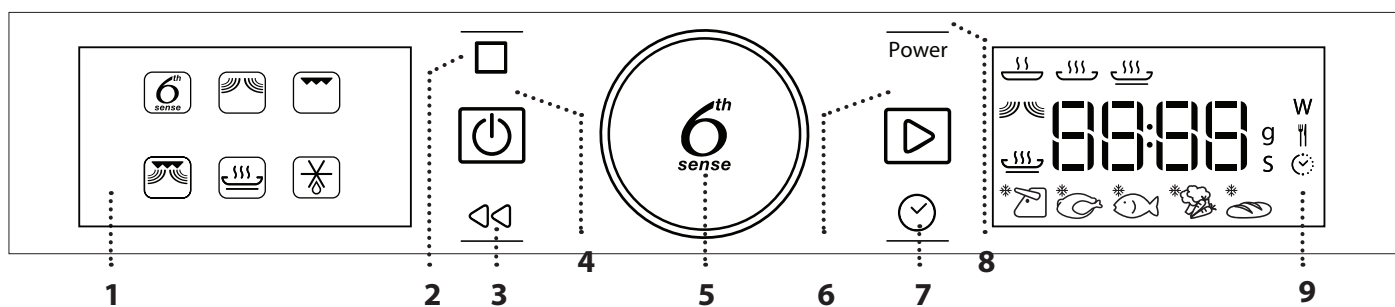

1. ЛЯВ ДИСПЛЕЙ

2. ПАУЗА

За поставяне на пауза готварската програма.

3. НАЗАД

За връщане към предходния екран.

4. ВКЛ./ИЗКЛ.

За включване и изключване на фурната и незабавно спиране на изпълняваната функция.

5. ВЪРТЯЩ СЕ БУТОН/ БУТОН 6th SENSE

Завъртете го, за да се придвижвате по функциите и за настройка на параметрите на готвене. Натиснете за избиране, настройване, достъп и потвърждаване на функциите или параметрите, а също и за начало на програмата за готвене.

6. СТАРТ

За включване на функции и потвърждаване на стойностите на параметрите.

7. ВРЕМЕ

За настройване на часа, както и за настройка или задаване на времето за готвене.

8. МОЩНОСТ

За настройване на микровълновата мощност.

9. ДЕСЕН ДИСПЛЕЙ

ПРИНАДЛЕЖНОСТИ

ВЪРТЯЩА СЕ ПОСТАВКА

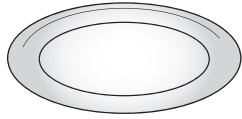

Поставена върху стойката си, стъклената въртяща се поставка може да се използва при всички методи на готвене.

Въртящата се поставка трябва винаги да се използва като основа за други съдове или принадлежности.

СТОЙКА НА ВЪРТЯЩАТА СЕ ПОСТАВКА

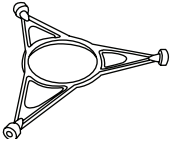

Използвайте стойката само за стъклената въртяща се поставка. Не поставяйте други принадлежности върху стойката.

РЕШЕТЪЧЕН РАФТ

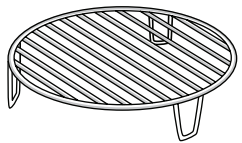

Това Ви позволява да поставите храната по-близо до грила, за перфектно препичане на Вашите ястия.

Поставете решетъчния рафт на въртящата се поставка, като се уверите, че не влиза в контакт с други повърхности.

Броят и видът на принадлежностите може да е различен в зависимост от закупения модел.

ТАВИЧКА CRISP

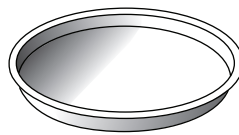

Използва се само за посочените функции.

Тавичката Crisp трябва винаги да се поставя в центъра на стъклената въртяща се поставка

и може да се подгрява предварително, когато е празна, със специалната функция само за тази цел. Поставяйте храната направо върху тавичката Crisp.

ДРЪЖКА ЗА ТАВИЧКА CRISP

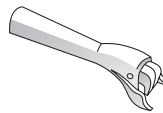

Удобна за изваждане на горещата тавичка Crisp от фурната.

Други принадлежности, които не са приложени, могат да бъдат закупени отделно от отдела за следпродажбено обслужване.

В пазарната мрежа се предлагат много принадлежности. Преди покупка се уверете, че са подходящи за употреба в микровълнова фурна и устойчиви на температурите във фурната.

Никога не използвайте метални съдове за храна или напитки при микровълново готвене. Винаги проверявайте ястията и принадлежностите

да не влизат в контакт с вътрешните стени на фурната.

Винаги проверявайте дали въртящата се поставка се върти свободно, преди да включите фурната. Внимавайте да не отместите въртящата се поставка, докато поставяте или премахвате други принадлежности.

ФУНКЦИИ

6th SENSE

Тези функции автоматично избират най-добрия метод за готвене за всички видове храни.

6th SENSE ПРЕТОПЛЯНЕ

За претопляне на готова храна, която е замразена или при стайна температура. Фурната автоматично изчислява необходимите настройки за постигане на най-добрите резултати за най-кратко време. Поставете храната върху огнеупорна чиния или друг съд, предназначен за микровълнови фурни.

	ХРАНА	ТЕГЛО (g)
1	ГОТОВО ЯСТИЕ	250 - 500
2*	ЗАМРАЗЕНА ПОРЦИЯ	250 - 500
3*	ЗАМРАЗЕНА ЛАЗАНЯ	250 - 500
4	СУПИ	200 - 800
5	НАПИТКИ	100 - 500

6th SENSE ГОТВЕНЕ

За бързо приготвяне на храни и постигане на оптимални резултати. Използвайте топлоустойчив съд, подходящ за микровълнови фурни.

	ХРАНА	ТЕГЛО (g)
1	ПЕЧЕНИ КАРТОФИ (Обърнете, когато е готово)	200 - 1000
2	ПРЕСНИ ЗЕЛЕНЧУЦИ (Нарежете на еднакви по големина парчета и добавете между 2 и 4 супени лъжици вода. Покрийте)	200 - 800
3*	ЗАМРАЗЕНИ ЗЕЛЕНЧУЦИ (Обърнете, когато сте подканени да го направите. Покрийте)	200 - 800
4	КОНСЕРВИРАНИ ЗЕЛЕНЧУЦИ	200 - 600
5	ПУКАНКИ	100

6th SENSE CRISP

За бързо претопляне и приготвяне на замразени храни и златиста и хрупкава коричка. Използвайте тази функция само с предоставената тавичка Crisp. Обърнете храната, когато бъдете подканени.

	ХРАНА	ТЕГЛО (g)
1*	ПЪРЖЕНИ КАРТОФИ (разстелете на единичен слой и поръсете със сол преди готвене)	200 - 500
2*	ПИЦА, ТЪНЪК БЛАТ	200 - 500
3*	ПИЦА, ДЕБЕЛ БЛАТ	200 - 800
4*	ПИЛЕШКИ КРИЛА, ПАРЧЕТА ПИЛЕ (Намажете тавата леко с олио)	200 - 500
5*	РИБНИ ПРЪЧИЦИ (Тавичката crisp трябва да се подгрее)	200 - 500

Необходими принадлежности: Тавичка Crisp, дръжка за тавичка Crisp

МИКРОВЪЛНИ

За бързо приготвяне и претопляне на храни и напитки.

МОЩНОСТ (W)	ПРЕПОРЪЧАНА ЗА
1000	Бързо претопляне на напитки или други храни с високо съдържание на вода.
800	Готвене на зеленчуци.
650	Готвене на месо и риба.
500	Готвене на месни сосове или сосове със сирене или яйца. Финална фаза за месни пайове или печена паста.
350	Бавно, щадящо готвене. Идеално за разтапяне на масло или шоколад.
160	Размразяване на замразени храни или размекване на масло и сирене.
90	Размекване на сладолед.

ДЕЙСТВИЕ	ХРАНА	МОЩНОСТ (W)	ПРОДЪЛЖИТЕЛНОСТ (МИН.)
Претопляне	2 чаши	1000	1 - 2
Претопляне	Картофено пюре (1 kg)	1000	9 - 11
Размразяване	Кайма (500 g)	160	13 - 14
Готвене	Пандишпан	800	6 - 7
Готвене	Яйчен крем	650	11 - 12
Готвене	Руло „Стефани“	800	18 - 20

ГРИЛ

За запичане, гриловане и огретени. Препоръчваме да обръщате храната по време на готвенето.

ХРАНА	ПРОДЪЛЖИТЕЛНОСТ (МИН.)
Препечен хляб	10 - 12
Кралски скариди	18 - 22

Препоръчителни принадлежности: Решетъчен рафт

ГРИЛ + МВ

За бързо приготвяне на ястия, комбинирайки микровълновата функция с грил.

ХРАНА	МОЩНОСТ (W)	ПРОДЪЛЖИТЕЛНОСТ (МИН.)
Картофен огретен	650	20 - 22
Печено пиле	650	40 - 45

Препоръчителни принадлежности: Решетъчен рафт

CRISP

За перфектно запичане на ястие от горната и долната страна на храната. Тази функция трябва да се използва само със специалната тавичка Crisp.

ХРАНА	ПРОДЪЛЖИТЕЛНОСТ (МИН.)
Кекс	7 - 10
Хамбургер	8 - 10 *

* Обърнете храната при изтичане на половината от времето за готвене.

Необходими принадлежности: Тавичка Crisp, дръжка за тавичка Crisp

JET DEFROST

За бързо размразяване на различни видове продукти само с посочване на теглото им. Храната следва да се поставя направо върху стъклената въртяща се поставка. Обърнете храната, когато бъдете подканени.

	ХРАНА	ТЕГЛО (g)
1*	МЕСО (кайма, котлети, пържоли, парчета за печено)	100 - 2000
2*	ПТИЦИ (цяло пиле, части, филета)	100 - 2500
3*	РИБА (цяла, стекове, филета)	100 - 1500
4*	ЗЕЛЕНЧУЦИ (смес от зеленчуци, грах, броколи и др.)	100 - 1500
5*	ХЛЯБ (цели, хлебчета, кифлички)	100 - 1000

ИЗПОЛЗВАНЕ ЗА ПРЪВ ПЪТ

НАСТРОЙКА НА ЧАСА

Когато включите фурната за първи път, трябва да сверите часовника.



Двете цифри за часовете ще започнат да мигат. Завъртете въртящия се бутон, за да зададете часа, и натиснете , за да потвърдите.





Двете цифри за минутите ще започнат да мигат. Завъртете въртящия се бутон, за да зададете минутите, и натиснете , за да потвърдите.

Моля, имайте предвид: Когато пак поискате да сверите часовника, натиснете и задръжте  поне за една секунда, когато фурната е изключена; след това изпълнете описаните по-горе стъпки.

След продължително прекъсване на захранващото напрежение може да се наложи отново да сверите часовника.

ВСЕКИДНЕВНА УПОТРЕБА

1. ИЗБИРАНЕ НА ФУНКЦИЯ

Когато фурната е изключена, на дисплея се показва само часовникът. Натиснете и задръжте , за да включите фурната. Завъртете въртящия се бутон и на левия дисплей ще се покажат наличните функции. Изберете желаната функция и натиснете .



За да изберете подфункция (когато има), първо изберете основната функция и след това натиснете , за да потвърдите и да преминете към менюто на избраната функция.

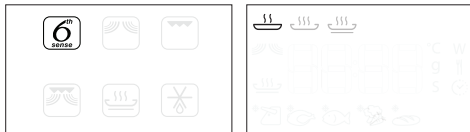

Завъртете въртящия се бутон, за да изберете някоя от наличните подфункции, показани на десния дисплей, и натиснете , за да потвърдите.



2. ЗАДАВАНЕ НА ФУНКЦИЯ

6TH SENSE / РАЗМРАЗЯВАНЕ

КЛАС ХРАНА

След като сте избрали някоя от автоматичните функции, трябва да изберете категорията храна, която ще пригответе.



Когато иконата  мига, завъртете въртящия се бутон, за да изберете желаната категория храна, и натиснете , за да потвърдите.

ТЕГЛО

С цел постигане на най-добри резултати, функциите 6th Sense (и Jet Defrost) изискват да въведете теглото на храната, като изберете някоя от настройките по подразбиране: фурната ще изчисли идеалното времетраене на функцията за всяка категория храна.



Когато настройката по подразбиране се появи на дисплея и иконата **g** започне да мига, завъртете въртящия се бутон, за да зададете теглото, и натиснете **g** за потвърждение.

. РЪЧНИ ФУНКЦИИ

След като изберете необходимата функция, можете да промените настройките ѝ.

Дисплеят показва последователно настройките, които могат да се променят.

МИКРОВЪЛНОВА МОЩНОСТ



Когато иконата **W** на дисплея започне да мига, завъртете въртящия се бутон, за да регулирате настройките за мощност, и натиснете **g**, за да потвърдите и продължите с промяната на последващите настройки (ако е възможно).

Моля, имайте предвид: След като функцията бъде активирана, можете да промените мощността, като натиснете **power** за достъп до менюто с настройки, а след това завъртите бутон, за да промените настройката.

ПРОДЪЛЖИТЕЛНОСТ

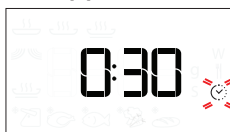

Когато иконата **⌚** започне да мига на дисплея, използвайте въртящия се бутон, за да зададете необходимото време за готвене, и натиснете **g**, за да потвърдите, или натиснете **g**, за да потвърдите и стартирате функцията.

Забележка: По време на готвене можете да настроите времето за готвене, като завъртите въртящия се бутон; всеки път, щом натиснете **g**, времето за готвене се увеличава с 30 секунди.

3. АКТИВИРАНЕ НА ФУНКЦИЯ

След като приложите необходимите настройки, натиснете **g**, за да активирате функцията.

Всеки път когато натиснете бутон **g**, към времето за готвене се прибавят още 30 секунди.

Моля, имайте предвид: Можете да натиснете **g** по всяко време, за да спрете активната в момента функция.

. JET START

Когато фурната е изключена, натиснете **g**, за да активирате готвенето с микровълнова функция, зададена на пълна мощност (1000 W) за 30 секунди.

. ЗАЩИТНО ЗАКЛЮЧВАНЕ

Тази функция се активира автоматично за предотвратяване на случайното включване на фурната.



Отворете и затворете вратичката, след което натиснете **g**, за да стартирате функцията.

4. ПАУЗА

За да поставите активна функция на пауза, например за да разбъркате или обърнете храната, просто отворете вратичката.

За да стартирате отново, затворете вратичката и натиснете **g**.

АВТОМАТИЧНА ПАУЗА

(ОБРЪЩАНЕ ИЛИ РАЗБЪРКВАНЕ НА ХРАНАТА)

Някои автоматични функции ще спрат на пауза, за да можете да обърнете или разбъркате храната.



След като фурната постави готвенето на пауза, отворете вратичката и изпълнете действието, което сте подканени да изпълните, преди да затворите вратичката отново, и натиснете **g**, за да продължите готвенето.

5. КРАЙ НА ГОТВЕНЕТО

Чува се звуков сигнал и на дисплея се извежда информация, че готвенето е завършено.



За да удължите времето за готвене без да промените настройките, завъртете въртящия се бутон, за да зададете нова продължителност, и натиснете **g**.

. ЗАКЛЮЧВАНЕ НА БУТОНИТЕ

За да заключите бутоните, натиснете и задръжте **g** за поне 5 секунди.



Направете същото, за да деблокирате бутоните.

Моля, имайте предвид: Бутоните могат да се заключат и по време на готвене. От съображения за безопасност фурната може да се изключи по всяко време с натискане и задържане на **g**.

ПОЧИСТВАНЕ

Преди да пристъпите към поддръжка или почистване на уреда, се убедете, че той не е горещ.

Никога не използвайте уреди за почистване с пара. Не използвайте стоманена вълна, стъргалки или абразивни/разяждащи почистващи препарати, тъй като те могат да повредят повърхностите на уреда.

ВЪТРЕШНИ И ВЪНШНИ ПОВЪРХНОСТИ

- Почистете повърхностите с влажна микрофибърна кърпа. Ако са силно замърсени, добавете няколко капки миещ препарат с неутрален рН. Забършете със суха кърпа.
- Почистете стъклото на вратичката с подходящ течен препарат.
- На равни интервали или в случай на разливане отстранявайте въртящата се поставка и стойката ѝ, за да почистите дъното на фурната, премахвайки всички остатъци от храна.
- Грилът няма нужда от почистване, тъй като силната топлина изгаря замърсяванията. Използвайте тази функция редовно.

ПРИНАДЛЕЖНОСТИ

Всички принадлежности, с изключение на тавичката Crisp, са подходящи за почистване в съдомиялна машина.

Тавичката Crisp трябва да се почиства с вода и слаб препарат. За упорити замърсявания търкайте внимателно с кърпа. Винаги оставайте тавичката Crisp да се охлади преди почистване.

ОТСТРАНЯВАНЕ НА НЕИЗПРАВНОСТИ

Проблем	Възможна причина	Решение
Фурната не работи.	Няма захранване с електроенергия. Уредът е изключен от мрежата.	Проверете дали има напрежение в мрежата и дали фурната е включена към мрежата. Изключете и включете уреда отново, за да видите дали проблемът не е отстранен.
Фурната шуми дори когато е изключена.	Вентилаторът за охлаждане работи.	Отворете вратичката или изчакайте процесът на охлаждане да завърши.
На дисплея се изписва буквата F и число.	Софтуерна неизправност.	Свържете се с най-близкия център за следпродажбено обслужване на клиенти и съобщете числото след буквата F.
Дисплеят показва неясен текст и изглежда е повреден.	Настроен е друг език.	Свържете се с най-близкия център за следпродажбено обслужване на клиенти.

ЛИСТОВКА НА УРЕДА

 [www](http://www.docs.whirlpool.eu) Листовката с енергийните показатели на този уред може да бъде свалена от уебсайта на Whirlpool docs.whirlpool.eu

КАК ДА СЕ СНАБДИТЕ С РЪКОВОДСТВОТО ЗА УПОТРЕБА И ПОДДРЪЖКА

>  [www](http://www.docs.whirlpool.eu) Свалете ръководството за употреба и поддръжка от нашия уебсайт docs.whirlpool.eu (можете да използвате този QR код), като посочите кода на продукта.



> Можете също така да се свържете с нашия отдел за следпродажбено обслужване на клиенти.

СВЪРЗВАНЕ С ОТДЕЛА ЗА СЛЕДПРОДАЖБЕНО ОБСЛУЖВАНЕ

Информацията за контакт е приведена в ръководството за гаранционно обслужване. При контакт с отдела за следпродажбено обслужване на клиенти съобщавайте номерата, посочени на заводската табелка на Вашия уред.

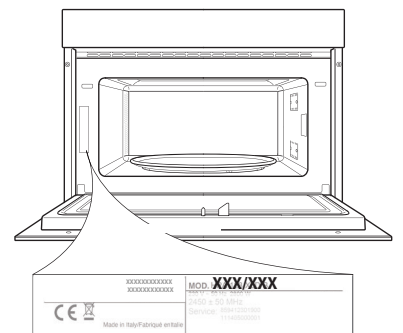

VODIČ ZA SVAKODNEVNU UPOTREBU



ZAHVALJUJEMO VAM NA KUPOVINI WHIRLPOOL PROIZVODA

Kako biste dobili potpuniju pomoć i podršku, svoj proizvod registrirajte na www.whirlpool.eu/register



Sigurnosne upute i Vodič za upotrebu i održavanje možete preuzeti tako da posjetite naše web-mjesto docs.whirlpool.eu i slijedite upute na poledini ove knjižice.



Prije upotrebe uređaja pažljivo pročitajte vodič za zdravlje i sigurnost.

OPIS PROIZVODA

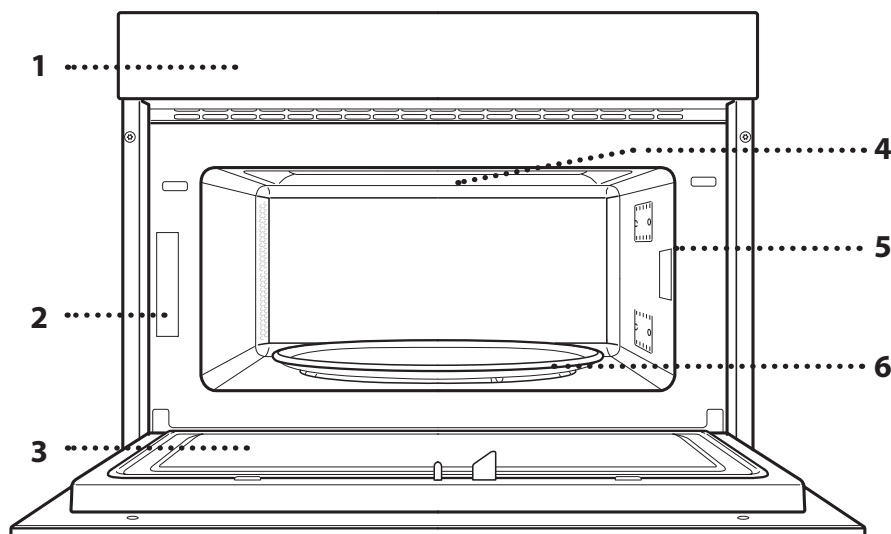

1. Upravljačka ploča
2. Identifikacijska pločica (ne skidati)
3. Vrata
4. Gornji grijač/roštilj
5. Svjetlo
6. Okretni tanjur

OPIS UPRAVLJAČKE PLOČE

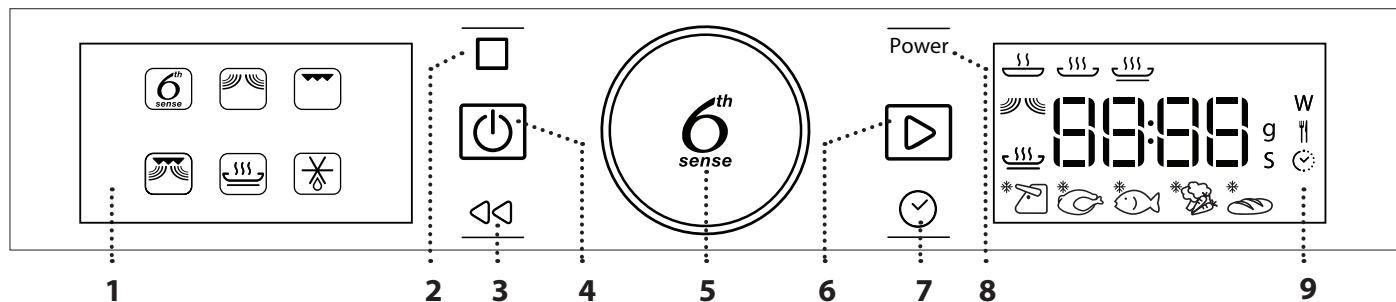

1. LIJEVI ZASLON

2. PAUZA

za pauziranje ciklusa kuhanja.

3. NATRAG

Za povratak na prethodni zaslon.

4. ON/OFF (UKLJ/ISKLJ)

Za uključivanje i isključivanje pećnice ili zaustavljanje uključene funkcije u bilo koje vrijeme.

5. OKRETNI GUMB /GUMB 6th SENSE

Okrenite ga za kretanje kroz funkcije i namještanje parametara kuhanja. Pritisnite za odabir, postavljanje, pristup ili potvrdu funkcija ili parametara i eventualno pokretanje programa kuhanja.

6. POKRETANJE

Za pokretanje funkcija i potvrdu postavki.

7. VRIJEME

Za postavljanje vremena kao i za postavljanje ili namještanje vremena kuhanja.

8. SNAGA

za podešavanje snage mikrovalova.

9. DESNI ZASLON

DODATNI PRIBOR

OKRETNI TANJUR

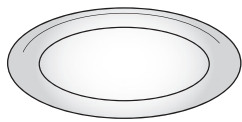

Postavljen na nosač okretni tanjur može se upotrebljavati u svim načinima kuhanja.

Okretni tanjur mora se uvijek upotrebljavati kao postolje za ostale spremnike i dodatni pribor.

NOSAČ OKRETNOG TANJURA

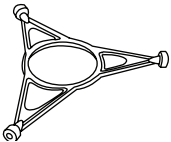

Nosač upotrebljavajte samo za okretni tanjur.

Na nosač ne postavljajte ostali pribor.

ŽIČANA POLICA

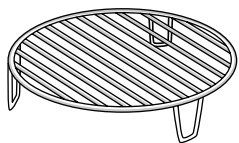

To omogućuje postavljanje jela bliže roštilju za savršeno zapečena jela.

Rešetku postavite na okretni tanjur pazeći da ne dolazi u doticaj s drugim površinama.

Broj komada i vrsta dodatnog pribora može varirati, ovisno o kupljenom modelu.

CRISP TANJUR

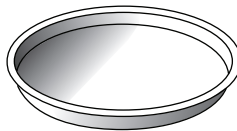

Upotrebljava se samo s namijenjenom funkcijom.

Crisp tanjur uvijek se mora postaviti u središte okretnog tanjura i može se zagrijati kada je prazan koristeći

posebnu, tome namijenjenu, funkciju. Namirnice stavite izravno na Crisp tanjur.

RUČICA CRISP TANJURA

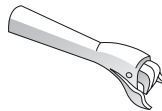

Korisna prilikom vađenja vrućeg Crisp tanjura iz pećnice.

Dodatni pribor koji se ne isporučuje kupuje se odvojeno u postprodajnom servisu.

Na tržištu je raspoloživ brojni pribor. Prije kupovine provjerite jesu li prikladni za upotrebu u mikrovalnim pećnicama i otporni na temperature pećnice.

Metalni spremnici za jelo ili piće nikada se ne smiju upotrebljavati prilikom kuhanja u mikrovalnoj pećnici.

Uvijek provjerite da jelo i pribor ne dolaze u doticaj s unutarnjim stjenakama pećnice.

Uvijek osigurajte da se okretni tanjur slobodno okreće prije aktiviranja pećnice. Pazite da okretni tanjur ne sklizne s ležišta prilikom umetanja ili vađenja drugog pribora.

FUNKCIJE

6th SENSE

Te funkcije automatski odabiru najbolji način kuhanja za sve vrste namirnica.

ZAGRIJAVANJE 6th SENSE

Za zagrijavanje gotove hrane koja je bila zamrznuta ili na sobnoj temperaturi. Pećnica automatski izračunava postavke za postizanje najboljih mogućih rezultata u najkraćem vremenu. Stavite namirnice u zdjelu ili na tanjur, prikladne za mikrovalove i otporne na toplinu.

	JELO	TEŽINA (g)
1	GLAVNI OBROK	250 – 500
2*	ZAMRZNUTA PORCIJA	250 – 500
3*	SMRZNUTE LAZANJE	250 – 500
4	JUHE	200 – 800
5	NAPITCI	100 – 500

KUHANJE 6th SENSE

Za brzu pripremu jela i dobivanje optimalnih rezultata. Upotrebjavajte spremnik otporan na toplinu prikladan za upotrebu u mikrovalnoj pećnici.

	JELO	TEŽINA (g)
1	PEČENI KRUMPIRI (Okrenite kada se to zatraži)	200 – 1000
2	SVJEŽE POVRĆE (Narežite na komade jednake veličine i dodajte 2 do 4 žlice vode. Poklopite)	200 – 800
3*	ZAMRZNUTO POVRĆE (Okrenite kada se to zatraži. Poklopite)	200 – 800
4	KONZERVIRANO POVRĆE	200 – 600
5	KOKICE	100

6th SENSE CRISP

Za brzo zagrijavanje i kuhanje zamrznute hrane, stvaranje zlaćane, hrskave korice. Za ovu funkciju upotrebjavajte isključivo s isporučanim Crisp tanjurom. Okrenite namirnice kada se to zatraži.

	JELO	TEŽINA (g)
1*	PRŽENI KRUMPIRIĆI (prije pečenja raširite ih u jednom sloju i posolite)	200 – 500
2*	PIZZA, TANKA KORA	200 – 500
3*	PIZZA, DEBELA KORA	200 – 800
4*	PILEĆA KRILA, KOMADI PILETINE (uljem lagano podmažite tanjur)	200 – 500
5*	RIBLJI ŠTAPIĆI (Crisp tanjur treba unaprijed zagrijati)	200 – 500

Potreban pribor: Crisp tanjur, ručica Crisp tanjura

MIKROVALOVI

Za brzo kuhanje ili zagrijavanje jela ili napitaka.

SNAGA (W)	PREPORUČUJE SE ZA
1000	Brzo zagrijavanje napitaka ili drugih jela s visokim udjelom vode.
800	Kuhanje povrća.
650	Kuhanje mesa i ribe.
500	Kuhanje mesnih umaka ili umaka koji sadrže sir ili jaje. Završavanje mesnih pita ili zapečene tjestenine.
350	Sporo, lagano kuhanje. Savršeno za otapanje maslaca ili čokolade.
160	Odležavanje zamrznutih jela ili omekšavanje maslaca i sira.
90	Omekšavanje sladoleda.

RADNJA	JELO	SNAGA (W)	TRAJANJE (min)
Podgrijavanje	2 šalice	1000	1 – 2
Podgrijavanje	Pire krumpir (1 kg)	1000	9 – 11
Odmrzavanje	Mljeveno meso (500 g)	160	13 – 14
Kuhanje	Biskvit	800	6 – 7
Kuhanje	Krema od jaja	650	11 – 12
Kuhanje	Mesna štruca	800	18 – 20

GRILL

Za stvaranje korice, roštiljanje i gratinirana jela. Preporučujemo okretanje jela prilikom pečenja.

JELO	TRAJANJE (min)
Tost	10 – 12
Rakovi	18 – 22

Preporučeni pribor: Žičana polica

ROŠTILJ + MIKROVALOVI

Za brzo kuhanje i gratiniranje jela uz kombinaciju funkcija mikrovalova i roštilja.

JELO	SNAGA (W)	TRAJANJE (min)
Gratinirani krumpir	650	20 – 22
Pečena piletina	650	40 – 45

Preporučeni pribor: Žičana polica

CRISP

Za savršeno zapečena jela, s gornje i donje strane jela. Ova se funkcija mora upotrebjavati samo s posebnim Crisp tanjurom.

JELO	TRAJANJE (min)
Kolač od dizanog tijesta	7 – 10
Hamburgeri	8 – 10 *

* Okrenite hranu na polovici pečenja.

Potreban pribor: Crisp tanjur, ručica Crisp tanjura

JET DEFROST

Za brzo odmrzavanje različitih vrsta jela navodeći njihovu težinu. Namirnice treba postaviti izravno na okretni tanjur. Okrenite namirnice kada se to zatraži.

	JELO	TEŽINA (g)
1*	MESO (mljeveno meso, kotleti, odresci, pečenke)	100 - 2000
2*	PERAD (cijelo pile, komadi, fileti)	100 - 2500
3*	RIBA (cijela, odresci, fileti)	100 - 1500
4*	POVRĆE (miješano povrće, grašak, brokuli itd.)	100 - 1500
5*	KRUH (štruce, žemlje, peciva)	100 - 1000

PRVA UPOTREBA

. POSTAVLJANJE VREMENA

Morat ćete postaviti vrijeme kada prvi put uključujete pećnicu.



Dvije znamenke sata započet će treperiti: Okrenite gumb za podešavanje za postavljanje sata i pritisnite za potvrdu.



Dvije znamenke minuta započet će treperiti. Okrenite gumb za podešavanje za postavljanje minuta i pritisnite za potvrdu.

Napominjemo: Za naknadnu promjenu vremena pritisnite i držite pritisnutim najmanje jednu sekundu sok je pećnica isključena i ponovite gore navedene korake.

Vrijeme ćete možda trebati ponovno namjestiti nakon duljih nestanaka struje.

SVAKODNEVNA UPORABA

1. ODABERITE FUNKCIJU

Kada je pećnica isključena, samo se vrijeme prikazuje na zaslonu. Pritisnite i držite za uključivanje pećnice. Okrenite gumb za prikaz glavnih dostupnih funkcija na zaslonu s lijeve strane. Odaberite jednu i pritisnite .

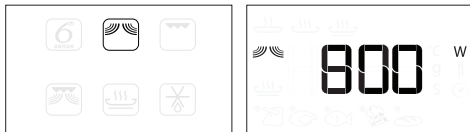

Za odabir podfunkcije (kada je dostupna) odaberite glavnu funkciju i zatim za potvrdu pritisnite i idite na zbornik funkcije.



Okrenite gumb kako biste odabrali među dostupnim podfunkcijama na zaslonu s desne strane i zatim pritisnite za potvrdu.

2. POSTAVLJANJE FUNKCIJE

. 6TH SENSE / ODMRZAVANJE

KATEGORIJA JELA

Nakon odabira jedne od automatskih funkcija trebat ćete odabrati kategoriju jela koje pripremate.



Kada ikona treperi okrenite gumb za odabir potrebne kategorije i zatim pritisnite za potvrdu.

TEŽINA

Za postizanje najboljih rezultata za funkciju 6th Sense (i Jet Defrost) trebate unijeti težinu namirnica birajući među zadanim postavkama: pećnica će izračunati idealno vrijeme trajanja funkcije koja se pokreće za svaku kategoriju jela.



Kada se zadana postavka pojavi na zaslonu i treperi ikona **g** okrenite gumb za postavljanje težine i zatim pritisnite **g** za potvrdu.

. FUNKCIJE KOJE SE RUČNO ODABIRU

Nakon odabira željene funkcije možete promijeniti njezine postavke.

Na zaslonu će se prikazati postavke koje možete redom mijenjati.

STUPANJ SNAGE MIKROVALOVA



Kada ikona **W** treperi na zaslonu, okrenite gumb za podešavanje postavke snage i zatim pritisnite **g** za potvrdu i nastavite s izmjenom postavki koje slijede (ako je moguće).

Napominjemo: Nakon uključivanja funkcije snaga se može promijeniti tako da pritisnete **power** za pristup izborniku postavki pa zatim okrenete gumb za promjenu postavke.

TRAJANJE



Kada ikona **⌚** treperi na zaslonu, upotrijebite gumb za podešavanje potrebnog trajanja kuhanja i zatim pritisnite **g** za potvrdu ili pritisnite **g** za potvrdu i pokretanje funkcije.

Napomena: Tijekom kuhanja vrijeme kuhanja možete namjestiti okretanjem gumba; svakim pritiskom na **g** vrijeme kuhanja produljuje se za 30 sekundi.

3. UKLJUČAVANJE FUNKCIJE

Nakon primjene svih potrebnih postavki pritisnite **g** za uključivanje funkcije.

Svakim ponovnim pritiskom gumba **g** vrijeme kuhanja povećava se za dodatnih 30 sekundi.

Napominjemo: U bilo kojem trenutku možete pritisnuti **g** za pauziranje trenutno uključene funkcije.

. JET START

Kada je pećnica isključena pritisnite **g** za pokretanje kuhanja s funkcijom mikrovalova pune snage (1000 W) u trajanju od 30 sekundi.

. SIGURNOSNI UREĐAJ

Ta se funkcija automatski uključuje kako bi se spriječilo slučajno uključivanje pećnice.



Otvorite i zatvorite vrata pa zatim pritisnite **g** za pokretanje funkcije.

4. PAUZA

Za pauziranje uključene funkcije, na primjer za miješanje ili okretanje jela, samo otvorite vrata.

Za ponovno pokretanje zatvorite vrata i pritisnite **g**.

AUTOMATSKI PRIVREMENI PREKID

(OKRETANJE ILI MIJEŠANJE JELA)

Neke se automatske funkcije nakratko prekidaju kako biste mogli okrenuti ili promiješati jelo.



Kada pećnica pauzira pečenje, otvorite vrata i obavite radnju koja se od vas traži prije no što ponovno zatvorite vrata i pritisnete **g** za nastavak kuhanja.

5. KRAJ KUHANJA

Oglasit će se zvučni signal i na zaslonu će se označiti da je pečenje završeno.



Za produžavanje vremena kuhanja bez promjene postavki okrenite gumb za postavljanje novog vremena kuhanja i pritisnite **g**.

. ZAKLJUČAVANJE TIPKI

Tipkovnicu zaključajte tako da pritisnete i držite pritisnutim gumb **g** na 5 najmanje pet sekundi.



Isto ponovite za otključavanje tipki.

Napominjemo: Zaključavanje tipki može se uključiti i tijekom kuhanja. Iz sigurnosnih razloga u bio kojem trenutku može se isključiti tako da se pritisne i drži pritisnut gumb **g**.

ČIŠĆENJE

Provjerite je li se uređaj ohladio prije obavljanja zahvata održavanja ili čišćenja.

Nikada nemojte upotrebljavati opremu za čišćenje parom. Ne upotrebljavajte čeličnu vunu, abrazivne žice ili abrazivna/korozivna sredstva za čišćenje jer bi to moglo oštetiti površinu uređaja.

UNUTARNJE I VANJSKE POVRŠINE

- Površine čistite vlažnom krpom od mikro vlakana. Ako su jako prljave, dodajte vodi nekoliko kapi pH neutralnog deterdženta. Dovršite suhom krpom.
- Staklo vrata čistite odgovarajućim tekućim deterdžentom.
- U redovitim intervalima ili u slučaju prskanja, izvadite okretni tanjur i nosač kako biste očistili dno pećnice i uklonili sve ostatke hrane.
- Roštilj ne treba čistiti jer visoka temperatura sagorijeva prljavštinu. Tu funkciju redovito upotrebljavajte.

DODATNI PRIBOR

Sav pribor može se prati u perilici posuđa osim Crisp tanjura.

Crisp tanjur treba prati vodom i blagim deterdžentom. Tvrdokornu prljavštinu lagano istrljajte krpom. Uvijek ostavite Crisp tanjur da se ohladi prije čišćenja.

RJEŠAVANJE PROBLEMA

Problem	Mogući uzrok	Rješenje
Pećnica ne radi.	Nestalo je struje. Došlo je do isključenja iz mreže.	Provjerite ima li struje u mreži i je li pećnica ukopčana u struju. Isključite i ponovno uključite pećnicu kako biste provjerili javlja li se kvar i dalje.
Pećnica stvara zvukove čak i kada je isključena.	Uključen ventilator za hlađenje.	Otvorite vrata ili pričekajte da završi postupak hlađenja.
Ako zaslon pokazuje slovo „F“ iza kojeg slijedi broj.	Softverska pogreška.	Obratite se najbližem postprodajnom servisu za korisnike i navedite broj iza kojeg slijedi slovo „F“.
Tekst na zaslonu nije jasan i čini se da je u kvaru.	Postavljen je neki drugi jezik.	Obratite se najbližem postprodajnom centru za kupce.

OBRAZAC PROIZVODA

 [www](http://www.whirlpool.eu) Obrazac proizvoda s podacima o potrošnji energije može se preuzeti na web-mjestu tvrtke Whirlpool docs.whirlpool.eu

NAČIN DOBIVANJA VODIČA ZA UPOTREBU I ODRŽAVANJE

>  [www](http://www.whirlpool.eu) Vodič za upotrebu i održavanje preuzmite s našeg web-mjesta docs.whirlpool.eu (možete upotrijebiti ovaj QR kod) navodeći prodajnu šifru proizvoda.



> Ili kontaktirajte naš postprodajni servis za korisnike.

KONTAKTIRANJE NAŠEG PROSTPRODAJNOG SERVISA

Podatke za kontakt možete pronaći u priručniku jamstva. Kada se obraćate našem postprodajnom servisu za korisnika navedite kodove navedene na identifikacijskoj pločici proizvoda.

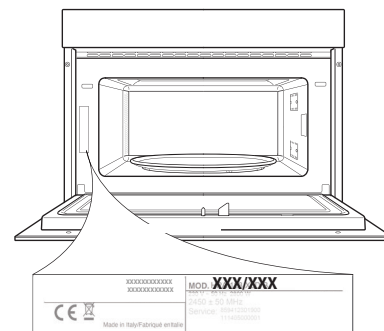

GHID DE REFERINȚĂ PENTRU UTILIZARE ZILNICĂ



VĂ MULȚUMIM PENTRU CĂ AȚI
ACHIZIȚIONAT UN PRODUCT
WHIRLPOOL

Pentru a putea beneficia de asistență,
vă rugăm să vă înregistrați produsul la
www.whirlpool.eu/register



Puteți descărca Instrucțiunile privind
siguranța și Ghidul de utilizare și întreținere
vizitând site-ul nostru web docs.whirlpool.eu
și urmând instrucțiunile de pe coperta din
spate a acestei broșuri.



Înainte de a utiliza aparatul, citiți cu atenție Ghidul privind sănătatea și siguranța.

DESCRIEREA PRODUSULUI

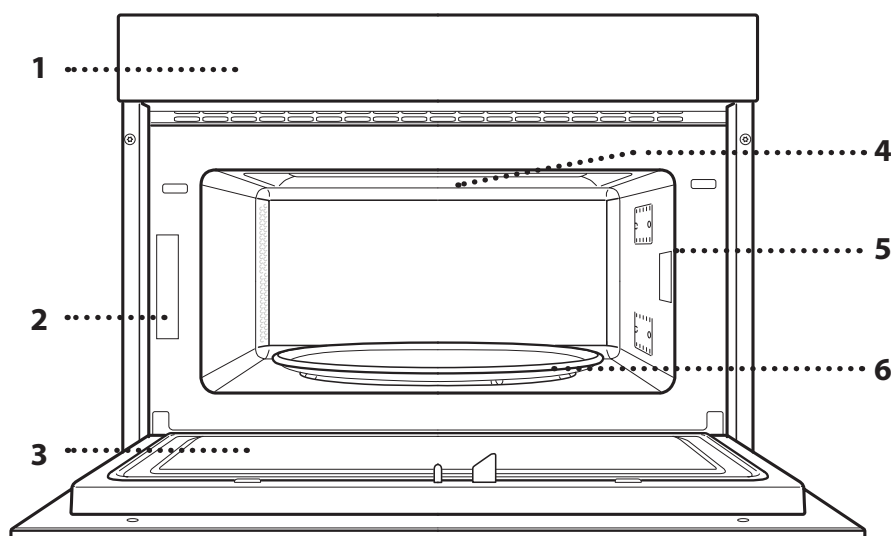

1. Panou de comandă
2. Plăcuța cu datele de identificare (a nu se demonta)
3. Ușă
4. Rezistență superioară/grill
5. Becul
6. Placa rotativă

DESCRIEREA PANOULUI DE COMANDĂ

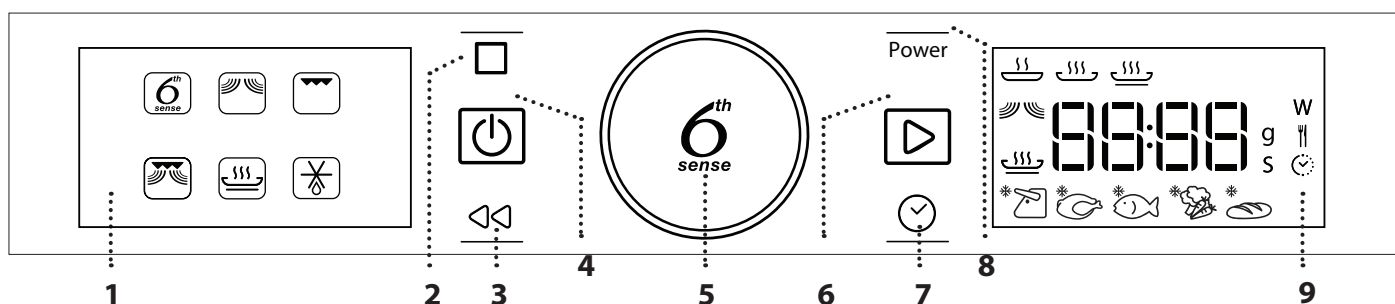

1. AFIȘAJUL DIN STÂNGA

2. PAUZĂ

Pentru a întrerupe un ciclu de
preparare.

3. ÎNAPOI

Pentru revenirea la ecranul anterior.

4. PORNIRE/OPRIRE

Pentru pornirea și oprirea
cuptorului, precum și pentru oprirea
unei funcții active în orice moment.

5. SELECTOR ROTATIV / BUTON 6th SENSE

Rotiți pentru a naviga printre funcții
și pentru a regla toți parametrii
de preparare. Apăsăți pentru a
selecta, seta, accesa sau confirma
funcții sau parametrii și, în cele din
urmă, pentru a porni programul de
preparare.

6. PORNIRE

Pentru activarea funcțiilor și pentru
confirmarea setărilor.

7. DURATĂ

Pentru setarea orei, precum și
pentru setarea sau reglarea duratei
de preparare.

8. PUTERE

Pentru a regla puterea
microundelor.

9. AFIȘAJUL DIN DREAPTA

ACCESORII

PLACA ROTATIVĂ

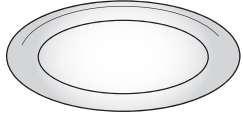

Placa rotativă din sticlă amplasată pe suportul său poate fi utilizată pentru toate metodele de preparare. Placa rotativă trebuie utilizată

întotdeauna ca bază pentru alte recipiente sau accesorii.

SUPORTUL PLĂCII ROTATIVE

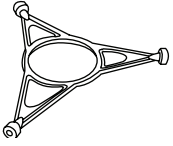

Suportul plăcii rotative din sticlă trebuie să fie utilizat doar pentru susținerea acesteia.

Nu amplasați alte accesorii pe acest suport.

GRĂTARUL DE SĂRMĂ

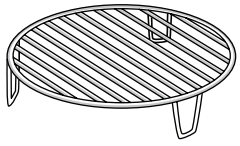

Acesta vă permite să amplasați alimentele mai aproape de grill, pentru o rumenire perfectă a preparatelor.

Amplasați grătarul de sârmă pe

placa rotativă, având grijă ca acesta să nu intre în contact cu celelalte suprafețe.

Numărul și tipul de accesorii poate varia în funcție de modelul achiziționat.

Există mai multe accesorii disponibile pe piață. Înainte de a le achiziționa, asigurați-vă că acestea sunt adecvate pentru utilizarea în cuptoarele cu microunde și că sunt rezistente la temperaturile generate în interiorul cuptorului.

În cazul preparării cu microunde, nu trebuie utilizate recipiente metalice pentru alimente sau băuturi.

FARFURIA CRISP

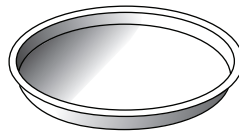

Numai pentru utilizare cu funcțiile desemnate.

Farfuria Crisp trebuie să fie amplasată întotdeauna în centrul plăcii rotative din sticlă și poate fi

preîncălzită atunci când este goală, utilizându-se funcția specială exclusiv în acest scop. Amplasați alimentele direct pe farfuria Crisp.

MÂNERUL PENTRU FARFURIA CRISP

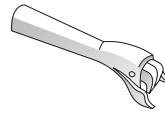

Util pentru scoaterea din cuptor a farfuriei Crisp fierbinți.

Alte accesorii care nu sunt furnizate pot fi achiziționate separat de la serviciul de asistență tehnică post-vânzare.

Asigurați-vă întotdeauna că alimentele și accesoriiile nu intră în contact cu pereții interiori ai cuptorului.

Înainte de punerea în funcțiune a cuptorului, verificați întotdeauna ca placa rotativă să se poată roti liberă. Aveți grijă să nu răsturnați placa rotativă atunci când introduceți sau scoateți alte accesorii.

FUNCȚII

6th SENSE

Aceste funcții selectează automat metoda de preparare optimă pentru toate tipurile de alimente.

FUNCȚIA DE REÎNCĂLZIRE 6th SENSE

Pentru reîncălzirea alimentelor semipreparate care sunt congelate sau la temperatura camerei. Cuptorul calculează automat setările necesare pentru obținerea celor mai bune rezultate în cel mai scurt timp posibil. Amplasați alimentele pe o farfurie rezistentă la căldură și care se poate folosi în cuptorul cu microunde.

	ALIMENTE	GREUTATE (g)
1	PLATOU CU ALIMENTE	250 - 500
2*	PORȚIE CONGELATĂ	250 - 500
3*	LASAGNA CONGELATĂ	250 - 500
4	SUPE	200 - 800
5	BĂUTURI	100 - 500

FUNCȚIA DE PREPARARE 6th SENSE

Pentru prepararea rapidă a alimentelor și obținerea unor rezultate optime. Folosiți un recipient adecvat, rezistent la căldură, pentru utilizarea în cuptorul cu microunde.

	ALIMENTE	GREUTATE (g)
1	CARTOFI COPTI (Întoarceți atunci când se solicită acest lucru)	200 - 1000
2	LEGUME PROASPETE (Tăiați în bucăți de dimensiuni egale și adăugați 2 - 4 linguri de apă. Acoperiți)	200 - 800
3*	LEGUME CONGELATE (Întoarceți atunci când se solicită acest lucru. Acoperiți)	200 - 800
4	LEGUME CONSERVATE	200 - 600
5	POPCORN	100

FUNCȚIA FARFURIE CRISP 6th SENSE

Pentru reîncălzirea și prepararea rapidă a alimentelor congelate și pentru obținerea unei cruste aurii, crocante. Utilizați această funcție doar în combinație cu farfuria Crisp furnizată. Întoarceți alimentele atunci când vi se solicită acest lucru.

	ALIMENTE	GREUTATE (g)
1*	CARTOFI PRĂJIȚI (Dispuneți-i într-un singur strat și presărați-i cu sare înainte de preparare)	200 - 500
2*	PIZZA, CU BLAT SUBȚIRE	200 - 500
3*	PIZZA, CU BLAT PUFOS	200 - 800
4*	ARIPI DE PUI, BUCĂȚI DE CARNE DE PUI (Ungeți cu puțin ulei farfuria)	200 - 500
5*	CROCHETE DE PEȘTE (Farfuria Crisp trebuie să fie preîncălzită)	200 - 500

Accesorii necesare: farfurie Crisp, mânerul pentru farfuria Crisp

MICROUNDE

Pentru prepararea și reîncălzirea rapidă a alimentelor sau băuturilor.

PUTERE (W)	RECOMANDAT PENTRU
1000	Reîncălzirea rapidă a băuturilor sau altor alimente care au un conținut de apă ridicat.
800	Gătirea legumelor.
650	Prepararea cărnii și peștelui.
500	Prepararea sosurilor cu carne sau a sosurilor cu conținut de brânză sau ouă. Rumenirea plăcintelor cu carne sau a pastelor la cuptor.
350	Preparare lentă, delicată. Perfectă pentru topirea untului sau ciocolatei.
160	Decongelarea alimentelor congelate sau topirea untului și brânzeturilor.
90	Topirea înghețatei.

ACȚIUNE	ALIMENTE	PUTERE (W)	DURATĂ (min.)
Încălzire	2 cești	1000	1 - 2
Încălzire	Piure de cartofi (1 kg)	1000	9 - 11
Decongelare	Carne tocată (500 g)	160	13 - 14
Coacere	Pandișpan	800	6 - 7
Coacere	Cremă de ouă	650	11 - 12
Coacere	Ruladă de carne	800	18 - 20

FUNCȚIA GRILL

Pentru rumenire, frigere pe grill și gratinare. Este recomandat să întoarceți alimentele pe parcursul procesului de preparare.

ALIMENTE	DURATĂ (min.)
Pâine prăjită	10 - 12
Crevete	18 - 22

Accesorii recomandate: Grătarul de sârmă

GRILL+MICROUNDE

Pentru prepararea și gratinarea rapidă a alimentelor, combinați funcția de microunde cu funcțiile Grill.

ALIMENTE	PUTERE (W)	DURATĂ (min.)
Cartofi gratinați	650	20 - 22
Friptură de pui	650	40 - 45

Accesorii recomandate: Grătarul de sârmă

CRISP

Pentru rumenirea perfectă a unui preparat, atât pe partea superioară, cât și pe partea inferioară. Această funcție trebuie să fie utilizată doar în combinație cu farfuria Crisp specială.

ALIMENTE	DURATĂ (min.)
Tort dospit	7 - 10
Hamburger	8 - 10 *

* Întoarceți alimentele la jumătatea duratei de preparare.

Accesorii necesare: Farfurie Crisp, mânerul pentru farfuria Crisp

JET DEFROST

Pentru decongelarea rapidă a diferitelor tipuri de alimente doar prin specificarea greutății acestora. Alimentele trebuie să fie amplasate direct pe placa rotativă din sticlă. Întoarceți alimentele atunci când vi se solicită acest lucru.

	ALIMENTE	GREUTATE (g)
1*	CARNE (carne tocată, cotlete, antricot, fripturi)	100 - 2000
2*	CARNE DE PASĂRE (pui întreg, bucăți, file)	100 - 2500
3*	PEȘTE (întreg, medaioane, fileuri)	100 - 1500
4*	LEGUME (amestec de legume, mazăre, broccoli etc.)	100 - 1500
5*	PĂINE (franzele, chifle, cornuri)	100 - 1000

PRIMA UTILIZARE

. SETAREA OREI

Va trebui să setați ora atunci când porniți cuptorul pentru prima dată.



Cele două cifre aferente orei vor începe să clipească: Rotiți butonul rotativ pentru a seta ora și apoi apăsați pe pentru a confirma.



Cele două cifre aferente minuteror vor începe să clipească. Rotiți butonul rotativ pentru a seta minutele și apăsați pe pentru a confirma.

Vă rugăm să rețineți: Pentru a modifica durata la un moment ulterior, apăsați și mențineți apăsat pe timp de cel puțin o secundă în timp ce cuptorul este oprit și repetați etapele de mai sus.

După întreruperi îndelungate ale alimentării cu energie electrică, ar putea fi necesar să setați din nou ora.

UTILIZAREA ZILNICĂ

1. SELECTAREA UNEI FUNCȚII

Când cuptorul este oprit, numai ora este indicată pe afișaj. Apăsați și mențineți apăsat pe pentru a porni cuptorul. Rotiți butonul rotativ pentru a vizualiza funcțiile principale disponibile pe afișajul din partea stângă. Selectați una dintre acestea și apăsați .



Pentru selectarea unei subfuncții (dacă este disponibilă), selectați funcția principală și apoi apăsați pe pentru a confirma și accesați meniul funcției.



Rotiți butonul rotativ pentru a selecta dintre funcțiile secundare disponibile pe afișajul din partea dreaptă și apoi apăsați pe pentru a confirma.

2. SETAREA UNEI FUNCȚII

. 6TH SENSE / DECONGELARE

CLASA DE ALIMENTE

Odată ce ați ales una dintre funcțiile automate, va trebui să selectați o categorie pentru alimentele pe care le preparați.



Atunci când pictograma clipește, rotiți butonul rotativ pentru a selecta categoria necesară și apoi apăsați pentru a confirma.

GREUTATE

Pentru a obține rezultate optime, funcția 6th Sense (și Jet Defrost) vă solicită să introduceți greutatea alimentelor, selectând dintre setările implicite: cuptorul va calcula durata de timp ideală pentru derularea funcției, în conformitate cu fiecare categorie de alimente.



Atunci când setarea implicită apare pe afișaj, iar pictograma **g** clipește, rotiți butonul rotativ pentru a seta greutatea și apoi apăsați pe pentru a confirma.

. FUNCȚII MANUALE

După selectarea funcției dorite, puteți modifica setările acestora.

Pe afișaj vor fi prezentate secvențial setările care pot fi modificate.

PUTERE MICROUND



Atunci când pictograma **W** clipește pe afișaj, rotiți butonul rotativ pentru a regla nivelul de putere și apoi apăsați pe pentru a confirma și continuați să modificați setările următoare (dacă este posibil).

Vă rugăm să rețineți: Odată ce funcția a fost activată, nivelul de putere poate fi modificat apăsând pe pentru a accesa meniul de setări, apoi rotind butonul rotativ pentru a modifica setarea respectivă.

DURATĂ



Când pictograma clipește pe afișaj, utilizați butonul rotativ pentru a seta durata de preparare dorită și apoi apăsați pe pentru a confirma sau apăsați pe pentru a confirma și porni funcția.

Notă: În timpul procesului de preparare, puteți regla durata de preparare rotind butonul rotativ; la fiecare apăsare pe , durata de preparare crește cu 30 de secunde.

3. ACTIVAREA FUNCȚIEI

Odată aplicate setările necesare, apăsați pe pentru a activa funcția.

La fiecare reapăsare a butonului , durata de preparare este prelungită cu câte 30 de secunde.

Vă rugăm să rețineți: Puteți apăsa pe în orice moment pentru a opri funcția care este activă în mod curent.

. JET START

Când cuptorul este oprit, puteți apăsa pe pentru a porni procesul de preparare cu funcția de microunde setată la putere maximă (1000 W) timp de 30 de secunde.

. BLOCAREA DE SIGURANȚĂ

Această funcție este activată automat pentru a se preveni pornirea accidentală a cuptorului.



Deschideți și închideți ușa, iar apoi apăsați pe pentru a porni funcția.

4. PAUZĂ

Pentru a întrerupe o funcție activă, de exemplu, pentru a amesteca sau întoarce alimentele, nu trebuie decât să deschideți ușa.

Pentru a o reporni, închideți ușa și apăsați pe .

ÎNTRERUPERE AUTOMATĂ

(ÎNTOARCEREA SAU AMESTECAREA ALIMENTELOR)

Anumite funcții se vor întrerupe pentru a vă permite să întoarceți sau să amestecați alimentele.

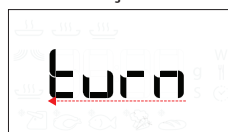

Odată ce cuptorul a întrerupt procesul de preparare, deschideți ușa și efectuați acțiunea solicitată înainte de a reînchide ușa, apoi apăsați pe pentru a continua procesul de preparare.

5. FINALIZAREA PREPARĂRII

Va fi emis un semnal sonor, iar pe afișaj se va indica faptul că prepararea a fost finalizată.



Pentru a prelungi durata de preparare fără modificarea setărilor, rotiți butonul rotativ pentru a seta o nouă durată de preparare și apăsați pe .

. BLOCAREA TASTELOR

Pentru a bloca tastatura, apăsați și mențineți apăsat pe timp de cel puțin 5 secunde.

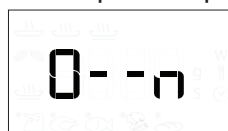

Pentru a debloca tastatura, efectuați aceeași procedură.

Vă rugăm să rețineți: Blocarea tastelor poate fi activată în timp ce procesul de preparare este în deplină desfășurare. Din motive de siguranță, cuptorul poate fi oprit oricând apăsând și menținând apăsat pe .

CURĂȚAREA

Asigurați-vă că aparatul s-a răcit înainte de efectuarea oricăror activități de întreținere sau curățare.

Nu folosiți niciodată aparate de curățare cu aburi. Nu utilizați bureți de sârmă, bureți abrazivi sau produse de curățare abrazive/corozive, deoarece acestea ar putea deteriora suprafața aparatului.

SUPRAFEȚELE INTERIOARE ȘI EXTERIOARE

- Curățați suprafețele cu ajutorul unei lavete umede din microfibră. Dacă acestea sunt foarte murdare, adăugați câteva picături de detergent cu pH neutru. La final, ștergeți cu o lavetă uscată.
- Curățați sticla ușii folosind un detergent lichid adecvat.
- La intervale regulate sau în cazul vărsării de alimente sau lichide, scoateți placa rotativă și suportul acesteia pentru a curăța baza cuptorului, eliminând toate reziduurile de alimente.
- Grillul nu necesită curățare, deoarece căldura intensă arde toate reziduurile. Utilizați această funcție în mod regulat.

ACCESORII

Toate accesoriile pot fi spălate în mașina de spălat vase, cu excepția farfuriei Crisp. Farfuria Crisp trebuie să fie spălată într-o soluție de apă cu detergent neutru. Pentru depunerile persistente, frecați ușor cu o lavetă. Permiteți întotdeauna răcirea farfuriei Crisp înainte de a o curăța.

REMEDIEREA DEFECȚIUNILOR

Problemă	Cauză posibilă	Soluție
Cuptorul nu funcționează.	Pană de curent. Deconectare de la rețeaua electrică.	Asigurați-vă că nu este întrerupt curentul electric, iar cuptorul este conectat la rețeaua electrică. Opriți și reporniți cuptorul, pentru a verifica dacă defecțiunea persistă.
Cuptorul emite zgomote, chiar și când este oprit.	Ventilatorul de răcire este activ.	Deschideți ușa sau așteptați până când procesul de răcire este finalizat.
Pe afișaj apare litera „F” urmată de un număr.	Defecțiune de software.	Contactați cel mai apropiat centru de servicii de asistență tehnică post-vânzare pentru clienți și precizați numărul care este prezentat după litera „F”.
Pe afișaj apare un text neclar, pare să fie o defecțiune.	Alt set de limbi.	Contactați cel mai apropiat centru de servicii de asistență tehnică post-vânzare pentru clienți.

FIȘA TEHNICĂ A PRODUSULUI

 Fișa tehnică a produsului, care include datele energetice ale acestui aparat, poate fi descărcată de pe site-ul web Whirlpool docs.whirlpool.eu

OBȚINEREA GHIDULUI DE UTILIZARE ȘI ÎNTREȚINERE

>  Descărcați Ghidul de utilizare și întreținere de pe site-ul nostru web docs.whirlpool.eu (puteți utiliza acest cod QR), specificând codul comercial al produsului.



> Alternativ, puteți să contactați serviciul nostru de asistență tehnică post-vânzare.

CONTACTAREA SERVICIULUI NOSTRU DE ASISTENȚĂ TEHNICĂ POST-VÂNZARE

Detaliile noastre de contact se regăsesc în manualul de garanție. Când contactați serviciul nostru de asistență tehnică post-vânzare, vă rugăm să precizați codurile specificate pe plăcuța de identificare a produsului dumneavoastră.

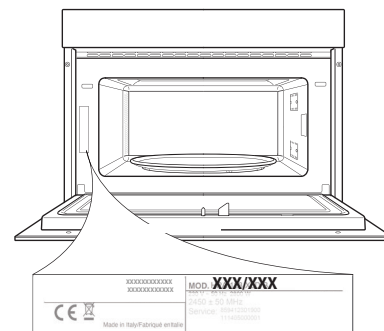

VODIČ ZA SVAKODNEVNU UPOTREBU

HVALA NA KUPOVINI WHIRLPOOL PROIZVODA



Da biste dobili sveobuhvatnu pomoć i podršku, molimo vas da registrujete svoj proizvod na veb stranici www.whirlpool.eu/register



Bezbednosna uputstva, kao i uputstvo za upotrebu i održavanje možete preuzeti na našoj veb stranici docs.whirlpool.eu i prateći uputstva sa poledine ove brošure.



Pre upotrebe uređaja, pažljivo pročitajte bezbednosna uputstva.

OPIS PROIZVODA

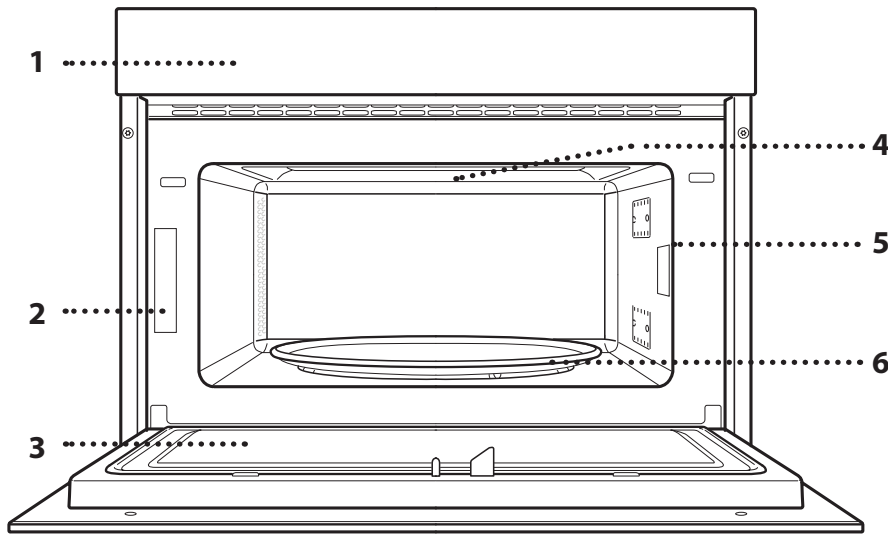

1. Kontrolna tabla
2. Identifikaciona pločica (ne uklanjajte je)
3. Vrata
4. Gornji grejač/rešetka
5. Svetlo
6. Obrtna ploča

OPIS KONTROLNE TABLE

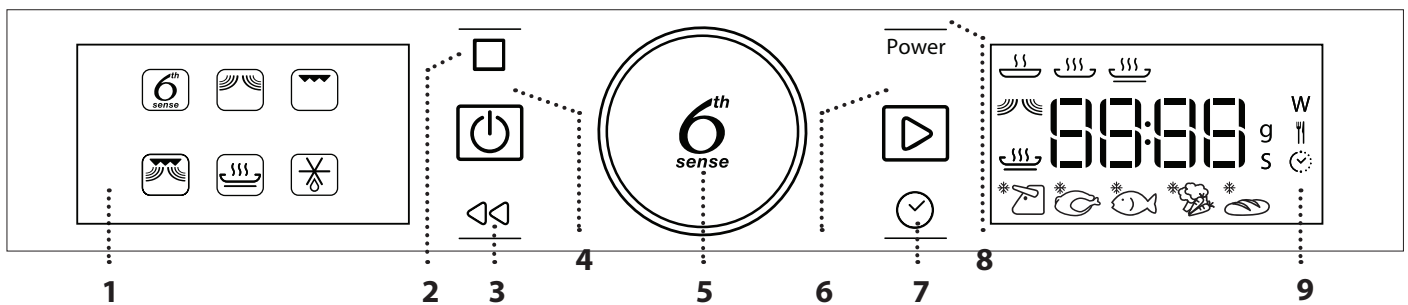

1. DISPLEJ SA LEVE STRANE

2. PAUZA

Za pauziranje ciklusa pripreme hrane.

3. NAZAD

Za povratak na prethodni ekran.

4. ON/OFF (UKLJUČENO/ ISKLJUČENO)

Za uključivanje i isključivanje pećnice ili za pauziranje ili prekid rada u bilo kom trenutku.

5. ROTACIONI PREKIDAČ/6th SENSE DUGME

Okrenite za navođenje kroz funkcije i podešavanje svih parametara za pripremanje hrane. Pritisnite da biste odabrali, postavili, pristupili ili potvrdili funkcije ili parametre i pokrenuli program pripreme hrane.

6. START

Za pokretanje funkcija i potvrđivanje vrednosti.

7. VREME

Za podešavanje vremena kao i za podešavanje ili prilagođavanje vremena pripreme hrane.

8. SNAGA

Za podešavanje snage mikrotalasa.

9. DISPLEJ SA DESNE STRANE

DODATNI PRIBOR

OBRTNA PLOČA

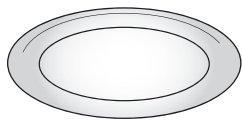

Kada je postavljena na svoje postolje, staklena obrtna ploča se može koristiti za sve načine pripreme hrane.

Obrtna ploča se uvek mora koristiti kao podloga za ostale posude i pribor.

NOSAČ OBRTNE PLOČE

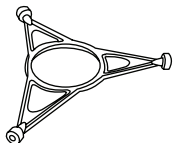

Nosač koristite samo za staklenu obrtnu ploču.

Ne stavljajte drugi pribor na nosač.

ŽIČANA REŠETKA

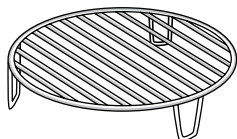

Omogućava vam da hranu stavite bliže roštilju, za savršeno zapečenu hranu.

Postavite žičanu rešetku na obrtnu ploču, vodeći računa da ne dolazi u

kontakt sa drugim površinama.

Količina i vrsta pribora može se razlikovati u zavisnosti od kupljenog modela.

CRISP TANJIR

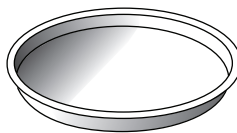

Samo za upotrebu sa određenim funkcijama.

Crisp tanjir se uvek mora postaviti na sredinu staklene obrtne ploče i može se prethodno zagrejati kada

je prazan, samo pomoću posebne funkcije za ovu svrhu. Stavite hranu direktno na Crisp tanjir (tanjir za stvaranje hrskave korice).

DRŠKA ZA CRISP TANJIR (TANJIR ZA STVARANJE HRSKAVE KORICE)

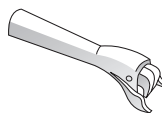

Korisna je pri uklanjanju Crisp tanjira iz pećnice.

Ostali pribor koji nije obezbeđen se može kupiti odvojeno u Postprodajnom servisu.

Na tržištu je dostupan razni pribor. Pre nego što kupite neki, uverite se da je pogodan za upotrebu u mikrotalasnoj pećnici i otporan na temperaturu pećnice.

Metalne posude za hranu ili piće ne treba nikada koristiti za pripremu hrane u mikrotalasnoj pećnici.

Uvek vodite računa da hrana i pribor ne dođu u kontakt sa unutrašnjim zidovima pećnice.

Uvek proverite da li obrtna ploča može slobodno da se okreće pre puštanja pećnice u rad. Vodite računa da ne izmestite obrtnu ploču prilikom stavljanja ili uklanjanja drugog pribora.

FUNKCIJE



6th SENSE

Ove funkcije automatski biraju najbolji način pripreme za sve vrste hrane.



6th SENSE PODGREVANJE

Za podgrevanje gotove hrane koja je ili zaleđena ili na sobnoj temperaturi. Pečnica automatski izračunava podešavanja potrebna za postizanje najboljih rezultata za najkraće vreme. Stavite hranu na tanjir ili posudu bezbednu za mikrotalasnu upotrebu i otpornu na toplotu.

	HRANA	TEŽINA (g)
1	TANJIR	250 - 500
2*	ZAMRZNUTA PORCIJA	250 - 500
3*	ZAMRZNUTE LAZANJE	250 - 500
4	SUPE	200 - 800
5	PIČA	100 - 500



6th SENSE PRIPREMA HRANE

Za brzu pripremu hrane i postizanje optimalnih rezultata. Koristite posudu otpornu na toplotu pogodnu za korišćenje u mikrotalasnoj pećnici.

	HRANA	TEŽINA (g)
1	PEČENI KROMPIR (Okrenite kada je zahtevano)	200 - 1000
2	SVEŽE POVRĆE (Isecite na komade iste veličine i dodajte 2 do 4 supene kašike vode. Poklopite)	200 - 800
3*	ZAMRZNUTO POVRĆE (Okrenite kada je zahtevano. Poklopite)	200 - 800
4	KONZERVISANO POVRĆE	200 - 600
5	KOKICE	100



6th SENSE CRISP

Za brzo podgrevanje i kuvanje zaleđene hrane i za postizanje zlatne boje i hrskavosti. Uz ovu funkciju upotrebljavajte samo priloženi crisp tanjir. Okrenite hranu kada je navedeno.

	HRANA	TEŽINA (g)
1*	POMFRIT (rasporedite u jednom sloju i posolite pre kuvanja)	200 - 500
2*	PICA, TANKA KORICA	200 - 500
3*	PICA, DEBELA KORICA	200 - 800
4*	PILEĆA KRILCA, PILEĆI KOMADI (Malo nauljite tanjir)	200 - 500
5*	RIBLJI ŠTAPIĆI (Crisp tanjir mora biti prethodno zagrejan)	200 - 500

Potreban pribor: Crisp tanjir, drška za crisp tanjir



MIKROTALASI

Za brzu pripremu ili podgrevanje hrane ili pića.

JACINA (W)	PREPORUČENO ZA
1000	Brzo podgrevanje pića ili hrane sa visokim sadržajem vode.
800	Pripremanje povrća.
650	Pripremanje mesa i ribe.
500	Spremanje sosova sa mesom ili sosova sa sirom ili jajima. Da se zapeku pite sa mesom ili pasta.
350	Sporo, lagano kuvanje. Idealno za otapanje putera ili čokolade.
160	Odmrzavanje zaleđene hrane ili omekšavanje putera ili sira.
90	Omekšavanje sladoleda.

RADNJA	HRANA	JACINA (W)	TRAJANJE (min.)
Podgrevanje	2 šolje	1000	1 - 2
Podgrevanje	Pire krompir (1 kg)	1000	9 - 11
Odmrzavanje	Mleveno meso (500 g)	160	13 - 14
Pripremanje	Patišpanj	800	6 - 7
Pripremanje	Krem od jaja	650	11 - 12
Pripremanje	Mesna vekna	800	18 - 20



GRILL

Da se hrana zapeče, pripremi na roštilju ili gratinira. Preporučujemo da hranu okrenete tokom pečenja.

HRANA	TRAJANJE (min.)
Tost	10 - 12
Račići	18 - 22

Preporučeni pribor: Žičana rešetka



GRILL+MT

Za brzo kuvanje i gratiniranje hrane, uz kombinaciju funkcija roštilja i mikrotalasa.

HRANA	JACINA (W)	TRAJANJE (min.)
Gratinirani krompir	650	20 - 22
Pečena piletina	650	40 - 45

Preporučeni pribor: Žičana rešetka



CRISP

Da se hrana savršeno zapeče i sa donje i sa gornje strane. Ova funkcija se može koristiti samo uz poseban Crisp tanjir.

HRANA	TRAJANJE (min.)
Kolač sa kvascem	7 - 10
Hamburger	8 - 10 *

* Okrenite hranu na polovini procesa pripreme.

Potreban pribor: Crisp tanjir, drška za Crisp tanjir

JET DEFROST

Kako biste brzo odmrzli različite namirnice samo navedite njihovu težinu. Hranu treba postaviti direktno na staklenu obrtnu ploču. Okrenite hranu kada je navedeno.

	HRANA	TEŽINA (g)
1*	MESO (mleveno meso, kotleti, odresci, veliki komadi pečenog mesa)	100 - 2000
2*	ŽIVINA (celo pile, komadi, fileti)	100 - 2500
3*	RIBA (cela riba, odresci ili fileti)	100 - 1500
4*	POVRĆE (mešano povrće, grašak, brokoli, itd.)	100 - 1500
5*	HLEB (večne, kifle, zemičke)	100 - 1000

PRVA UPOTREBA

. PODEŠAVANJE VREMENA

Potrebno je da podesite vreme prilikom prvog uključivanja pećnice.



Počete da trepere dve brojke koje označavaju sate: Okrenite rotacioni prekidač da biste podesili sate, a zatim pritisnite za potvrdu.



Počete da trepere dve brojke koje označavaju minute. Okrenite rotacioni prekidač da biste podesili minute i pritisnite za potvrdu.

Obratite pažnju na sledeće: Da biste kasnije promenili vreme, pritisnite i zadržite najmanje jednu sekundu dok je pećnica isključena i ponovite gorenavedene korake.

Možda ćete morati ponovo da podesite vreme nakon dužih nestanaka struje.

SVAKODNEVNA UPOTREBA

1. IZABERITE FUNKCIJU

Kada je pećnica isključena, samo vreme se prikazuje na displeju. Pritisnite i zadržite da biste uključili pećnicu. Okrenite rotacioni prekidač da biste pregledali glavne funkcije koje su dostupne na displeju sa leve strane. Odaberite jednu i pritisnite .



Da biste odabrali potfunkciju (gde je dostupno), izaberite glavnu funkciju, a zatim pritisnite da biste potvrdili i prešli na meni sa funkcijama.



Okrenite rotacioni prekidač da biste izabrali dostupnu potfunkciju na displeju sa desne strane, a zatim pritisnite za potvrdu.

2. PODEŠAVANJE FUNKCIJE

. 6TH SENSE / ODMRZAVANJE

KLASA HRANE

Kada odaberete neku od automatskih funkcija, potrebno je da odaberete kategoriju hrane koju pripremate.



Kada ikona treperi, okrenite rotacioni taster da izaberete željenu kategoriju, a zatim pritisnite za potvrdu.

TEŽINA

Za postizanje najboljih rezultata, 6th Sense (i Jet Defrost) zahtevaju da unesete težinu hrane, biranjem između podrazumevanih podešavanja: pećnica će izračunati idealno trajanje za datu funkciju za svaku kategoriju hrane.



Kada se podrazumevano podešavanje pojavi na ekranu i ikona **g** treperi, okrenite rotacioni prekidač da podesite težinu, a zatim pritisnite da potvrdite.

. RUČNE FUNKCIJE

Nakon što ste odabrali željenu funkciju, možete izmeniti njena podešavanja.

Na displeju će se pojaviti podešavanja koja se mogu pojedinačno menjati.

JAČINA MIKROTALASA



Kada ikona **W** treperi na displeju, okrenite rotacioni prekidač da biste podesili jačinu, a zatim pritisnite da biste potvrdili i nastavili da menjate sledeća podešavanja (ako je moguće).

Obratite pažnju na sledeće: Kada se funkcija aktivira, jačina može da se promeni pritiskom na **Power** za pristupanje meniju za podešavanjima, a zatim okretanjem rotacionog prekidača za promenu podešavanja.

TRAJANJE



Kada ikona treperi na displeju, pomoću rotacionog prekidača podesite željeno vreme pripreme hrane, a zatim pritisnite za potvrdu ili za funkciju potvrde i pokretanja.

Napomena: Tokom pripreme hrane, možete da podesite vreme pripreme hrane okretanjem rotacionog prekidača; svaki put kada pritisnete , vreme pripreme hrane se povećava za 30 sekundi.

3. AKTIVIRANJE FUNKCIJE

Kada primenite sva željena podešavanja, pritisnite da biste aktivirali funkciju.

Svaki put kada se taster ponovo pritisne, vreme pripreme hrane će se produžiti za dodatnih 30 sekundi.

Obratite pažnju na sledeće: Možete da pritisnete u svakom trenutku da biste zaustavili trenutno aktivnu funkciju.

. JET START

Kada je pećnica isključena, možete da pritisnete da aktivirate pripremu hrane uz funkciju mikrotalasa podešenu na maksimalnu jačinu (1000 W) na 30 sekundi.

. SIGURNOSNO ZAKLJUČAVANJE

Ova funkcija se automatski aktivira kako bi se sprečilo slučajno uključivanje pećnice.



Otvorite i zatvorite vrata, a zatim pritisnite da pokrenete funkciju.

4. PAUZA

Da pauzirate aktivnu funkciju, na primer kako biste promešali ili okrenuli hranu, jednostavno otvorite vrata. Za ponovo pokretanje, zatvorite vrata i pritisnite .

AUTOMATSKA PAUZA

(OKRENITE ILI PROMEŠAJTE HRANU)

Određene funkcije će pauzirati da bi vam omogućile da okrenete ili promešate hranu.



Kada se priprema hrane u pećnici pauzira, otvorite vrata i obavite radnju koja se od vas traži pre nego što ponovo zatvorite vrata i pritisnite da biste nastavili sa pripremom jela.

5. ZAVRŠETAK PRIPREME HRANE

Oglašiće se zvučni signal i na displeju će se prikazati da je hrana pripremljena.



Da biste produžili vreme pripreme hrane bez promene podešavanja, okrenite rotacioni prekidač da biste podesili novo vreme za pripremu hrane i pritisnite .

. ZAKLJUČAVANJE TASTERA

Da zaključate tastaturu, pritisnite i zadržite najmanje 5 sekundi.



Ovo ponovite da otključate tastaturu.

Obratite pažnju na sledeće: Zaključavanje tastera može takođe da se aktivira dok je priprema hrane u toku. Iz bezbednosnih razloga, pećnica može da se isključi u bilo kom trenutku pritiskom i zadržavanjem .

ČIŠĆENJE

Proverite da li se uređaj ohladio pre nego što započnete održavanje ili čišćenje.

Nikad nemojte koristiti opremu za čišćenje parom. Ne koristite vunene žice, abrazivne sunđere ili abrazivna/korozivna sredstva za čišćenje, jer oni mogu da oštete površinu uređaja.

UNUTRAŠNJE I SPOLJAŠNJE POVRŠINE

- Površine čistite vlažnom krpom od mikrofibera. Ukoliko su veoma prljave, dodajte nekoliko kapi pH-neutralnog deterdženta. Na kraju obrišite suvom krpom.
- Staklo na vratima čistite odgovarajućim tečnim deterdžentom.
- U redovnim intervalima ili u slučaju prosipanja, uklonite obrtnu ploču i nosač da biste očistili dno pećnice i uklonili sve ostatke hrane.
- Roštilj nije potrebno čistiti, jer intenzivna toplota sagoreva svu prljavštinu. Ovu funkciju redovno koristite.

DODATNI PRIBOR

Sav pribor, osim crisp tanjira, je bezbedan za korišćenje u mašini za pranje sudova.

Crisp tanjir treba čistiti u vodi sa blagim deterdžentom. Za upornu prljavštinu, nežno trljajte krpom. Uvek ostavite crisp tanjir da se ohladi pre čišćenja.

OTKLANJANJE PROBLEMA

Problem	Mogući uzrok	Rešenje
Pećnica ne radi.	Nestanak struje. Isključenje iz električne mreže.	Proverite da li postoji dovod električne energije i da li je pećnica priključena na električnu mrežu. Isključite pećnicu i ponovo je uključite da biste proverili da li je nedostatak otklonjen.
Pećnica proizvodi zvuk čak i kada je isključena.	Ventilator za hlađenje radi.	Otvorite vrata ili sačekajte da se završi proces hlađenja.
Na displeju se prikazuje slovo „F“ uz broj.	Softverska greška.	Kontaktirajte najbliži Postprodajni servis za klijente i recite im broj koji se pojavljuje uz slovo „F“.
Na displeju se prikazuje nejasan tekst i čini se da je pokvaren.	Podešen je drugi jezik.	Kontaktirajte najbliži postprodajni servisni centar za klijente.

DOKUMENTACIJA UREĐAJA

 Dokumentaciju uređaja koja uključuje i podatke o energetskej potrošnji možete preuzeti na veb stranici docs.whirlpool.eu

KAKO PREUZETI UPUTSTVO ZA UPOTREBU I ODRŽAVANJE

>  Uputstvo za upotrebu i održavanje možete preuzeti na našoj veb stranici docs.whirlpool.eu (možete da koristite ovaj QR kôd), tako što ćete navesti komercijalnu šifru proizvođača.



> Takođe, možete kontaktirati naš Postprodajni servis za klijente.

KONTAKTIRANJE POSTPRODAJNOG SERVISA

Naše kontakt detalje možete pronaći u garantnom listu. Prilikom kontaktiranja našeg Postprodajnog servisa za klijente, molimo vas da navedite kodove koji se nalaze na identifikacionoj pločici uređaja.

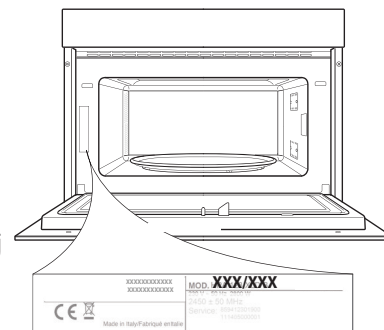

NAVODILA ZA VSAKODNEVNO UPORABO



HVALA, KER STE KUPILI IZDELEK ZNAMKE WHIRLPOOL

Da vam bomo lahko nudili vsestransko pomoč in podporo, registrirajte svoj aparat na spletni strani www.whirlpool.eu/register



Varnostna navodila in navodila za uporabo ter vzdrževanje lahko prenesete z naše spletne strani docs.whirlpool.eu, za kar upoštevajte navodila na zadnji strani te knjižice.



Pred uporabo aparata pozorno preberite navodila za varovanje zdravja in varnost.

OPIS IZDELKA

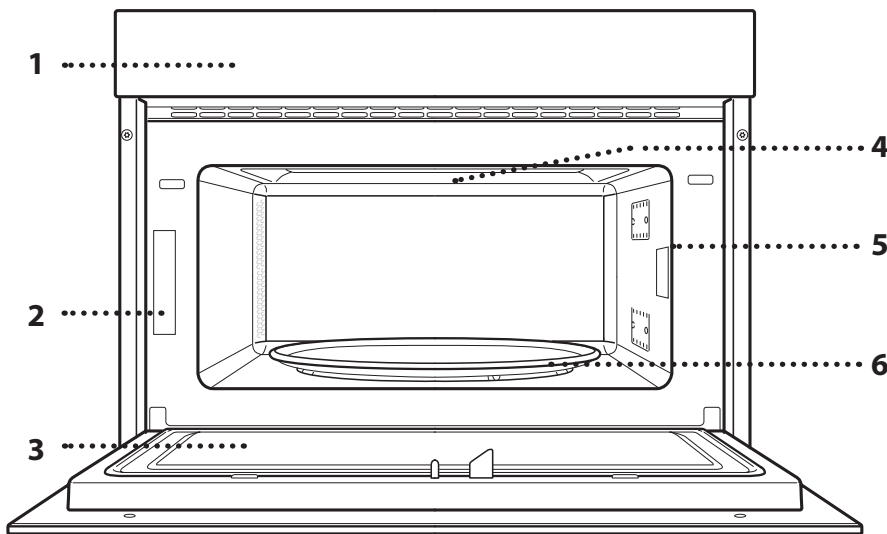

1. Upravljalna plošča
2. Identifikacijska ploščica (ostati mora nameščena)
3. Vrata
4. Zgornji grelnik/žar
5. Luč
6. Vrtljiv krožnik

OPIS UPRAVLJALNE PLOŠČE

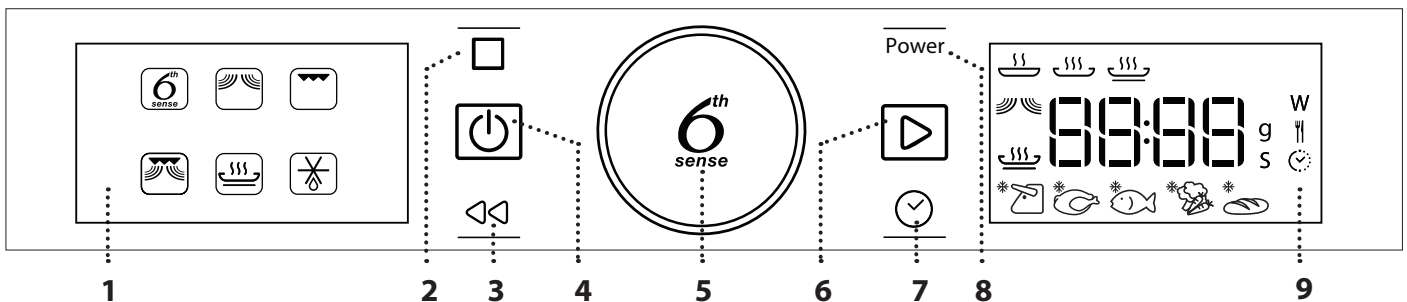

1. LEVI PRIKAZOVALNIK

2. PREMOR

Za zaustavitev priprave.

3. NAZAJ

Tipka za vrnitev na predhodni prikaz.

4. VKLOP/IZKLOP

Tipka, s katero lahko kadar koli vklopite/izklopite pečico oz. prekinete aktivno funkcijo.

5. VRTLJIVI GUMB/GUMB ZA FUNKCIJO 6th SENSE

Uporabljajte ga za pomikanje med funkcijami in nastavitv vseh parametrov priprave hrane. S pritiskom na gumb lahko izbirate, nastavljate, potrjujete in dostopate do funkcij ali parametrov ter zaženete program priprave.

6. START

Tipka za zagon funkcij in potrditev nastavitv.

7. ČAS

Tipka za nastavitev časa in nastavitv/spremembo časa priprave.

8. MOČ

Za nastavitev moči mikrovalov.

9. DESNI PRIKAZOVALNIK

PRIPOMOČKI

VRTLJIV KROŽNIK

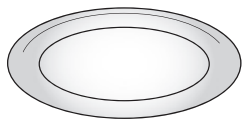

Steklen vrtljivi krožnik, nameščen na podstavku, se lahko uporablja pri vseh načinih priprave.

Vrtljivi krožnik je treba vedno uporabiti kot podlago za druge posode in pribor.

PODSTAVEK VRTLJIVEGA KROŽNIKA

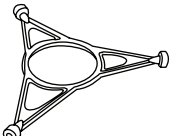

Uporabljajte le originalni podstavek za steklen vrtljivi krožnik.

Na podstavek ne polagajte drugega pribora.

REŠETKA

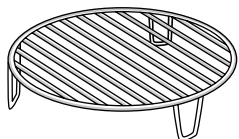

Omogoča, da hrano položite bližje žara, za popolno zapečene jedi.

Rešetko položite na vrtljivi krožnik in se prepričajte, da se med vrtenjem ne dotika drugih površin.

Število in vrsta pribora se lahko razlikuje glede na kupljeni model.

KROŽNIK CRISP

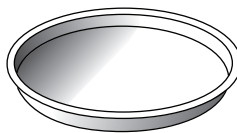

Uporabljajte le s pripadajočimi funkcijami.

Krožnik Crisp je treba vedno postaviti na sredino steklenega vrtljivega krožnika. Lahko se

predgreje prazen s posebno funkcijo, ki je namenjena le za to uporabo. Položite hrano neposredno na krožnik Crisp.

ROČAJ ZA KROŽNIK CRISP

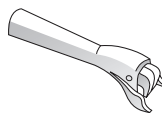

Uporabno za odstranjevanje vročega krožnika Crisp iz peči.

Pribor, ki ni priložen, je mogoče kupiti ločeno pri servisni službi.

Na tržišču je velik izbor raznega pribora. Pred nakupom pribora se prepričajte, da je ta primeren za uporabo v mikrovalovni pečici in odporen na temperature v pečici.

Pri uporabi mikrovalov se ne smejo nikoli uporabljati kovinske posode za hrano ali pijačo.

Vedno zagotovite, da hrana in pribor ne prideta v stik z notranjimi stenami pečice.

Pred zagonom pečice se vedno prepričajte, da se vrtljiva plošča ne vrtil brez oviranja. Pazite, da pri vstavljanju ali odstranjevanju pribora ne premaknete vrtljivega krožnika z njegovega postavka.

FUNKCIJE



6th SENSE

Te funkcije samodejno izberejo najboljši način priprave za vse vrste jedi.



POGREVANJE 6th SENSE

Za pogrevanje že pripravljenih jedi, in sicer zamrznjenih ali sobne temperature. Pečica samodejno izračuna nastavitev, ki je potrebna za doseganje najboljših rezultatov v najkrajšem času. Jed položite na toploto odporen krožnik ali posodo, primerno za mikrovalovno pečico.

	JED	TEŽA (g)
1	KROŽNIK S HRANO	250–500
2*	ZAMRZNJENA PORCIJA	250–500
3*	ZAMRZNJENA LAZANJA	250–500
4	JUHE	200–800
5	NAPITKI	100–500



KUHANJE 6th SENSE

Za hitro pripravo jedi in doseganje optimalnih rezultatov. Uporabite posodo, odporno proti vročini in primerno za mikrovalovno pečico.

	JED	TEŽA (g)
1	PEČEN KROMPIR (Obrnite, ko vas aparat pozove)	200–1000
2	SVEŽA ZELENJAVA (Narežite na koščke enake velikosti in dodajte 2 do 4 žlice vode. Pokrijte.)	200–800
3*	ZAMRZNJENA ZELENJAVA (Obrnite, ko vas aparat pozove. Pokrijte.)	200–800
4	KONZERVIRANA ZELENJAVA	200–600
5	POKOVKA	100



6th SENSE S KROŽNIKOM CRISP

Za hitro pogrevanje in pripravo zamrznjenih jedi, za zapečeno in hrustljivo skorjo. To funkcijo uporabljajte le s priloženim krožnikom Crisp. Obrnite hrano, ko vas pečica na to pozove.

	JED	TEŽA (g)
1*	PEČEN KROMPIRČEK (razporedite v eni plasti in pred pripravo posolite)	200–500
2*	PICA, TANKA SKORJA	200–500
3*	PICA, DEBELO TESTO	200–800
4*	PIŠČANČJE PERUTNIČKE, DELI PIŠČANCA (Rahlo naoljite krožnik)	200–500
5*	RIBJE PALIČICE (Krožnik Crisp mora biti predhodno ogret)	200–500

Potreben pribor: Krožnik Crisp, ročaj za krožnik Crisp



MIKROVALOVI

Za hitro pripravo in pogrevanje hrane in pijače.

MOČ (W)	PRIPOROČENO ZA
1000	Hitro pogrevanje pijač in jedi z veliko vsebnostjo vode.
800	Kuhanje zelenjave.
650	Priprava mesa in rib.
500	Priprava mesnih omak in omak, ki vsebujejo jajca ali sir. Zaključna faza pečenja mesnih pit in lasanj.
350	Počasna, nežna priprava. Popolno za topljenje masla ali čokolade.
160	Odmrzovanje zamrznjenih jedi ali mehčanje masla ali sira.
90	Mehčanje sladoleda.

POSTOPEK	JED	MOČ (W)	TRAJANJE (min.)
Pogrevanje	2 kozarca	1000	1–2
Pogrevanje	Pire krompir (1 kg)	1000	9–11
Odmrzovanje	Mleto meso (500 g)	160	13–14
Priprava	Biskvitna torta	800	6–7
Priprava	Jajčna krema	650	11–12
Priprava	Mesna štruca	800	18–20



GRILL

Za površinsko pečenje, peko na žaru in gratiniranje. Priporočamo, da hrano med pripravo obrnete.

JED	TRAJANJE (min.)
Toast	10–12
Kozice	18–22

Priporočeni pribor: Rešetka



GRILL + MV

Za hitro pripravo hrane in gratiniranje jedi, kombinacijo funkcij mikrovalovne pečice in žara.

JED	MOČ (W)	TRAJANJE (min.)
Gratiniran krompir	650	20–22
Pečen piščanec	650	40–45

Priporočeni pribor: Rešetka



FUNKCIJA CRISP

Za popolno zapečene jedi, tako na vrhni kot na spodnji strani. To funkcijo uporabljajte le s posebnim krožnikom Crisp.

JED	TRAJANJE (min.)
Vzhajano pecivo	7–10
Hamburgerji	8–10 *

* Po polovici časa priprave obrnite jed.

Potreben pribor: Krožnik Crisp, ročaj za krožnik Crisp

JET DEFROST

Za hitro odmrzovanje različnih vrst jedi zgolj z določitvijo njihove teže. Hrano položite neposredno na steklen vrtljiv krožnik. Obrnite hrano, ko vas pečica na to pozove.

	JED	TEŽA (g)
1*	MESO (mleto meso, kotlete, zrezke, peka večjih kosov)	100–2000
2*	PERUTNINA (cel piščanec, kosi, fileji)	100–2500
3*	RIBE (cele, zrezki, fileji)	100–1500
4*	ZELENJAVA (mešana zelenjava, grah, brokoli itd.)	100–1500
5*	KRUH (štruce, žemlje, zavitki)	100–1000

PRVA UPORABA

. NASTAVITEV ČASA

Ko pečico prvič vklopite, morate nastaviti čas.



Števki za uro začneta utripati. Z obračanjem vrtljivega gumba nastavite uro in pritisnite za potrditev.



Števki za minute začneta utripati. Z obračanjem vrtljivega gumba nastavite minute in pritisnite za potrditev.

Opomba: za poznejšo spremembo časa vsaj eno sekundo držite , ko je pečica izklopljena, in ponovite zgoraj opisane korake.

po daljšem izpadu električnega toka boste morali čas mogoče znova nastaviti.

VSAKODNEVNA UPORABA

1. IZBIRA FUNKCIJE

Ko je pečica izklopljena, je na prikazovalniku naveden le čas. Držite , da vklopite pečico. Zavrtite vrtljivi gumb, da si ogledate glavne razpoložljive funkcije na levem prikazovalniku. Izberite funkcijo in pritisnite .



Za vklop podfunkcije (kjer je na voljo) izberite glavno funkcijo in nato pritisnite , da jo potrdite. Za tem se pomaknite v meni funkcij.



Zavrtite vrtljivi gumb, da izberete eno od razpoložljivih podfunkcij na desnem prikazovalniku, in pritisnite , da izbiro potrdite.

2. NASTAVITEV FUNKCIJE

. 6TH SENSE/ODMRZOVANJE

VRSTA HRANE

Ko ste izbrali eno od samodejnih funkcij, morate izbrati kategorijo hrane, ki jo pripravljate.



Ko ikona utripa, zavrtite vrtljivi gumb, da izberete želeno kategorijo, in nato pritisnite za potrditev.

TEŽA

Da dosežete najboljše rezultate, morate za funkcijo 6th Sense (in Jet Defrost) vnesti težo hrane, pri čemer morate izbrati eno od privzetih nastavitvev: pečica izračuna idealen čas trajanja funkcije za vsako kategorijo hrane.



Ko se na prikazovalniku pojavi privzeta nastavitve in ikona **g** utripa, zavrtite vrtljivi gumb, da nastavite težo, in pritisnite , da izbiro potrdite.

. ROČNE FUNKCIJE

Ko ste izbrali želeno funkcijo, jo lahko spremenite v nastavitvah.

Na prikazovalniku se bodo prikazale nastavitve, ki jih lahko zaporedoma spremenite.

MOČ MIKROVALOV







Ko ikona **W** na prikazovalniku utripa, zavrtite vrtljivi gumb, da nastavite moč, in pritisnite , da spremembo potrdite in nadaljujete s spreminjanjem naslednjih nastavitvev (če je mogoče).

Opomba: ko je funkcija že vklopljena, lahko moč spremenite tako, da se s pritiskom na **power** pomaknete v meni nastavitvev. Nato zavrtite vrtljivi gumb, da spremenite nastavitvev.

TRAJANJE



Ko ikona  utripa na prikazovalniku, z vrtljivim gumbom nastavite potrebni čas priprave in pritisnite , da izbiro potrdite, oz. pritisnite , da izbiro potrdite in zaženete funkcijo.

Opomba: med pripravo hrane lahko čas priprave nastavite tako, da zavrtite vrtljivi gumb; vsakič, ko pritisnete , se čas priprave podaljša za 30 sekund.

3. VKLOP FUNKCIJE

Ko ste opravili vse potrebne nastavitve, pritisnite , da vklopite funkcijo.

Z vsakim vnovičnim pritiskom tipke , se čas priprave podaljša za 30 sekund.

Opomba: Tipko  za zaustavitev funkcije, ki je trenutno aktivna, lahko pritisnete kadar koli.

. JET START

Ko je pečica izklopljena, pritisnite  za vklop priprave hrane s funkcijo mikrovalov pri polni moči (1000 W) za 30 sekund.

. VARNOSTNI ZAKLEP

Ta funkcija se samodejno vklopi, da pečice ni mogoče nehote vklopiti.



Odprite in zaprite vrata ter nato pritisnite  za začetek izvajanja izbrane funkcije.

4. PREMOR

Za premor aktivne funkcije, na primer, da pomešate ali obrnete jed, preprosto odprite vrata.

Za vnovičen zagon funkcije zaprite vrata in pritisnite .

SAMODEJNI PREMOR

(OBRAČANJE ALI MEŠANJE HRANE)

Nekatere funkcije imajo premor, ki vam dovoli, da jedi premešate ali obrnete.



Ko pečica preneha delovati, odprite vrata in izvedite dejanja, ki jih od vas zahteva program, nato zaprite vrata in pritisnite  za nadaljevanje priprave hrane.

5. KONEC PRIPRAVE HRANE

Zasliši se zvočni signal in na prikazovalniku se prikaže sporočilo, da je priprava hrane končana.



Da podaljšate čas priprave brez sprememb nastavitvev, zavrtite vrtljivi gumb, da nastavite nov čas priprave, in pritisnite .

. ZAPORA TIPK

Za zaporo tipk pritisnite in vsaj pet sekund zadržite .

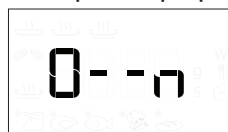

Za vklop tipk postopek ponovite.

Opomba: zaporo tipk je mogoče vklopiti tudi med kuhanjem. Iz varnostnih razlogov lahko pečico kadar koli izklopiti tako, da držite tipko .

ČIŠČENJE

Pred vzdrževanjem ali čiščenjem se prepričajte, da se je aparat ohladil.

Nikoli ne uporabljajte parnih čistilnikov.

Ne uporabljajte jeklenih gob, abrazivnih čistilnih gob ali abrazivnih/korozivnih čistilnih sredstev, saj bi ti lahko poškodovali površine aparata.

NOTRANJE IN ZUNANJE POVRŠINE

- Površine očistite z vlažno krpo iz mikrovlaknen. Če so površine zelo umazane, dodajte v vodo nekaj kapljic pH nevtralnega sredstva za pomivanje posode. Na koncu površine obrišite s suho krpo.
- Steklo na vratih očistite z ustreznim tekočim čistilnim sredstvom.
- V rednih časovnih intervalih, ali če pride do razlivanja, odstranite vrtljiv krožnik in podstavek ter očistite dno pečice ter odstranite vse ostanke hrane.
- Žara ni treba čistiti, saj umazanija zgori od vročine. To funkcijo redno uporabljajte.

PRIPOMOČKI

Ves pribor je primeren za pomivanje v pomivalnem stroju, razen krožnika Crisp.

Krožnik Crisp je treba očistiti z vodo in blagim sredstvom za pomivanje. Trdovratno umazanijo nežno podrgnite s krpo. Pred čiščenjem vedno počakajte, da se krožnik Crisp ohladi.

ODPRAVLJANJE TEŽAV

Motnja	Možen vzrok	Rešitev
Pečica ne deluje.	Izpad električne energije. Prekinitev napajanja.	Preverite, ali je v vtičnici električni tok in ali je pečica priklopljena na električno napajanje. Z izklopom in ponovnim vklopom pečice preverite, ali je napaka še vedno prisotna.
Ta pečica spušča zvoke, celo ko je izključena.	Ventilator za ohlajanje deluje.	Odprite vrata ali počakajte, da se postopek hlajenja zaključi.
Na zaslonu je prikazana črka „F“, ki ji sledi številka.	Napaka programske opreme.	Obrnite se na najbližjo servisno službo in navedite številko, ki sledi črki „F“.
Zaslon prikazuje nejasno besedilo in je videti v okvari.	Nastavljen je drug jezik.	Stopite v stik s svojim najbližjim servisnim centrom za prodajne storitve.

PODATKOVNA KARTICA IZDELKA

 [www](http://www.whirlpool.eu) Podatkovno kartico izdelka skupaj z energetskimi podatki za ta aparat lahko prenesete z Whirlpoolove spletne strani docs.whirlpool.eu

KAKO DO NAVODIL ZA UPORABO IN VZDRŽEVANJE

>  Z naše spletne strani docs.whirlpool.eu prenesite Navodila za uporabo in vzdrževanje (uporabite lahko to kodo QR), pri čemer vnesite prodajno kodo izdelka.



> Lahko se obrnete tudi na našo servisno službo.

KADAR SE OBRNETE NA NAŠO SERVISNO SLUŽBO

Naši kontaktni podatki so v garancijski knjižici. Ko stopite v stik z našo servisno službo, navedite kodo, ki so zapisane na identifikacijski ploščici izdelka.

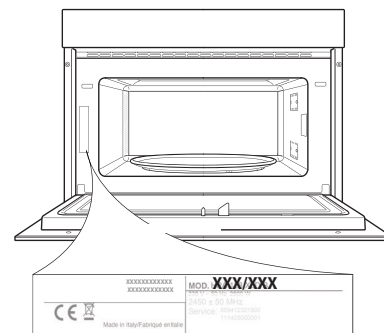

400011682082