

## KIITOS, ETTÄ OSTIT WHIRLPOOL-TUOTTEEN.

Vieläkin täydellisempää käyttäjätukea varten rekisteröi laitteesi osoitteessa [www.whirlpool.eu/register](http://www.whirlpool.eu/register)



## Ennen laitteen käyttöä lue huolellisesti terveys- ja turvallisuusopas.



Ennen laitteen käyttöä on ehdottomasti poistettava kuljetuspultit. Katso asennusoppaasta tarkemmat niiden poistoa koskevat ohjeet.

## OHJAUSPANEELI

1. PÄÄLLÄ/POIS-painike
2. LISÄTOIMINTOJEN painikkeet ja merkkivalot
3. PUHDISTUSTOIMINTO-painike
4. PUHDISTUSTOIMINTO-merkkivalot
5. START/TAUKO-painike ja merkkivalo
6. LAPSILUKKO -painike
7. VIIVÄSTETTY KÄYNNISTYS -painike
8. LINKOUS-painike
9. LÄMPÖTILA-painike
10. PESUOHJELMAN VALINTANAPPULA

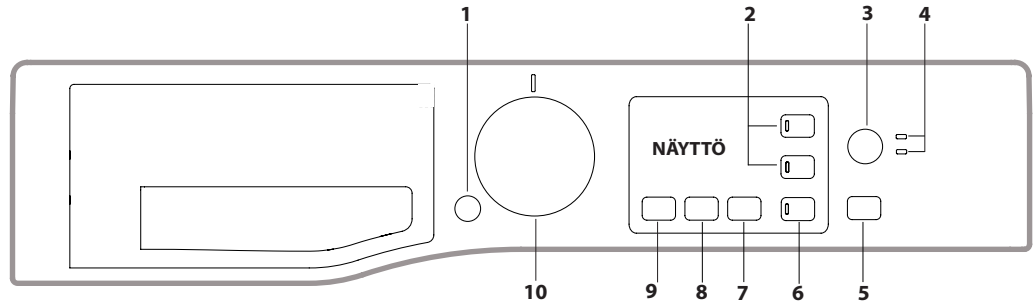

## PESUOHJELMA TAULUKKO

Enimmäistäyttö 7 kg Virrankulutus pois päältä -tilassa 0,5 W/ päälle jätettynä -tilassa 8 W						Pesuaine ja lisäaineet		Suositeltu pesuaine		Jäännöskosteus % (***)	Energiankulutus kWh	Kokonaisenergiankulutus l	Pyykkien lämpötila °C	
Pesuohjelma	Lämpötila		Maksimilinkousnopeus (r.p.m.)	Enimmäistäyttömäärä (kg)	Kesto (h:m)	Pesu	Huuhteluaine	Jauhe	Neste					
	Asetus	Alue				1	2							
1	Tahranpoisto 40°	40 °C	☼ -40 °C	1200	7.0	**	●	○	✓	-	-	-	-	
2	Tahranpoisto Pika	40 °C	☼ -40 °C	1200	3.5	**	●	○	-	✓	-	-	-	
3	Puuvilla (2)	40 °C	☼ -60 °C	1200	7.0	3:50	●	○	✓	✓	50	0.98	75	45
4	Synteettiset (3)	40 °C	☼ -60 °C	1200	3.5	2:55	●	○	✓	✓	35	0.86	60	43
5	Pika 30'	30 °C	☼ -30 °C	1200 (****)	3.0	0:30	●	○	-	✓	73	0.19	31	27
6	Höyryraikastus	-	-	-	1.5	**	-	-	-	-	-	-	-	
7	Sekapyykki	40 °C	☼ -40 °C	1200	7.0	**	●	○	-	✓	-	-	-	
8	Villa	40 °C	☼ -40 °C	800	1.5	**	●	○	-	✓	-	-	-	
9	Eco 40-60 (1)	40 °C	40 °C	1151	7.0	3:25	●	○	✓	✓	53	0.75	52	37
				1151	3.5	2:42	●	○	✓	✓	53	0.41	41	30
				1151	2.0	2:35	●	○	✓	✓	53	0.29	41	22
10	20 °C	20 °C	☼ -20 °C	1200	7.0	1:50	●	○	-	✓	52	0.16	64	22
11	Valkopyykki	60 °C	☼ -90 °C	1200	7.0	2:30	●	○	✓	✓	52,1	1.36	74.8	55
12	Antiallergia	60 °C	40 °C - 60 °C	1200	4.0	**	●	○	✓	✓	-	-	-	-
13	Silkki	30 °C	☼ -30 °C	600 (****)	1.0	**	●	○	-	✓	-	-	-	-
14	Liinavaatteet	60 °C	☼ -60 °C	1200	7.0	**	●	○	✓	✓	-	-	-	-
	Huuhtelu&linkous	-	-	1200	7.0	**	-	○	-	-	-	-	-	-
	Linkous&tyhjennys *	-	-	1200	7.0	**	-	-	-	-	-	-	-	-

● Tarvittava annos ○ Valinnainen annos

Näytöllä tai käyttöoppaassa osoitettu ohjelman kestoaika pohjautuu vakio-olosuhteisiin. Todellinen kesto saattaa vaihdella useiden tekijöiden vaikutuksesta kuten tuloveden lämpötila ja paine, ympäristön lämpötila, pesuaineen määrä, täyttömäärä ja -tyyppi, kuorman tasapaino ja mahdollisesti valitut lisätoiminnot. Muille kuin Eco 40-60 -ohjelmille annetut arvot ovat vain suuntaa antavia.

## 1) Eco 40-60 - Eurooppalaisen ekosuunnittelusetuksen 2019/2014 mukainen testipesuohjelma.

Tehokkain ohjelma energian ja veden kulutuksen osalta normaaliliskaisen puuvillapyykin pesuun.

**Huomautus:** näytöllä osoitetut linkousnopeuden arvot voivat poiketa hieman taulukon arvoista.

## Kaikille testauslaitoksille:

- 2) Pitkä puuvillaohjelma: aseta ohjelma 3 ja lämpötilaksi 40 °C.
- 3) Pitkä tekokuivohjelma: aseta ohjelma 4 ja lämpötilaksi 40 °C.

\* Valitsemalla ohjelma ja poistamalla linkousjakso käytöstä, pesukone tyhjentää vain veden.

\*\* Pesuohjelmien kesto voidaan tarkastaa näytöltä.

\*\*\* Ohjelman ja valittavissa olevalla maksiminopeudella suoritettua linkouksen päätyttyä, ohjelman oletusasetuksella.

\*\*\*\* Näytöllä näkyy ehdotettu linkousnopeus oletusarvona.

6th Sense - sensoriteknikka sopeuttaa veden, energian ja ohjelman keston pesukuorman mukaan.

## PESUAINEN ANNOSTELIJAN LOKERIKKO

## Osasto \*:

Älä laita pesuainetta tälle osastolle.

## Osasto 1: Pesuaine (jauhe tai neste)

Jos käytetään nestemäistä pesuainetta, käytä irrotettavaa muoviluiskaa A (toimitettu) oikein tapahtuvaa annostelua varten.

Jos käytetään jauheista pesuainetta, laita luiska koloon B.

## Osasto 2: Lisäaineet (huuhteluaine ym.)

Huuhteluaine ei saa ylittää "MAX"-tasoa.

! Noudata pesuainepakkauksessa olevia ohjeita.

! Älä käytä käsinpesuun tarkoitettuja pesuaineita, ne muodostavat liikaa vaahtoa.

## TUOTTEEN KUVAUS

1. Ylätaso
2. Pesuaineen annostelijan lokerikko
3. Ohjauspaneeli
4. Kädensija
5. Luukku tarkastusikkunalla
6. Tyhjennuspumppu (sokkelin takana)
7. Sokkeli (irrotettava)
8. Säädettävät jalat (2)

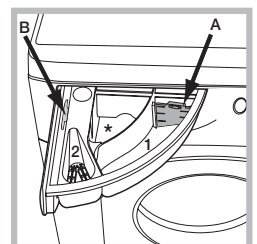
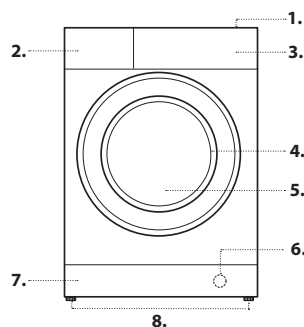

# PESUOHJELMAT

Noudata vaatteiden pesumerkinnöissä olevien symbolien ohjeita. Symbolissa osoitettu arvo on vaateen pesuun suositeltu maksimilämpötila.



## Tahrannoisto 40°

Tämä ohjelma sopii erittäin likaisten väriltään kestävien vaatteiden pesuun. Se takaa pesuluokan, joka on korkeampi kuin perusluokka (A-luokka). Kun käytät ohjelmaa, älä laita erivärisiä vaatteita samaan koneelliseen. Suosittelemme, että käytät jauhamaista pesuainetta. Suositellaan esikäsittelemään erityisellä lisäaineella, jos havaitaan pinttyneitä tahroja.

## Tahrannoisto Pika

Tämä ohjelma sopii päivittäisten tahrojen pesuun 60 minuutissa. Se sopii hyvin sekoitekuiduille ja värillisille vaatteille.

## Puuvilla

Sopii hieman likaisten tai erittäin likaisten kestävästä pellavasta ja puuvillasta valmistettujen pyyhkeiden, alusvaatteiden, pöytäliinojen ym. pesuun.

## Synteettiset

Sopii erityisesti tekokuituisille tuotteille. Jos likaa on vaikea poistaa, lämpötilaksi voidaan asettaa enintään 60° ja lisäksi voidaan käyttää myös jauhamaista pesuainetta.

## Pika 30'

Hieman likaisten pyykkien nopeaa pesua varten. Ei sovi villalle, silkille ja käsin pestäville vaatteille.

## Höyryraikastus

Vaatteet ovat kosteita ohjelman päättyessä ja siten suosittelemme ripustamaan ne kuivumaan (1,5 kg, karkeasti arvioiden 3 pyykkiä). Tämä ohjelma raikastaa vaatteita poistamalla pahoja hajuja ja elvyttämällä kuituja, ja se on tarkoitettu kuiville puhtailla tuotteille. Laita ainoastaan kuivia pyykinneitä (jotka eivät ole likaisia) ja valitse ohjelma "Höyryraikastus". "Höyryraikastus" tekee silittämisestä helpompaa.

! Älä lisää huuhtelu- tai pesuaineita.

! Ei suositella villalle tai silkille.

## Sekapyykki

Sekapyykin ja värillisten pesuun yhdessä.

## Villa - villanhoito:

The Woolmark Company on hyväksynyt tämän laitteen villapesuohjelman konepestävien villatuotteiden pesuun, mikäli pesu tapahtuu vaateen pesumerkinnässä olevien ohjeiden sekä tämän pesukoneen valmistajan antamien ohjeiden mukaisesti. Woolmark-symboli on sertifiointimerkki useissa maissa. M2237.



## Eco 40-60

Sopii käytettäväksi pestäessä samassa ohjelmassa normaalilukaisia puuvillavaatteita, joille suositellaan pesulämpötilaksi 40 °C tai 60 °C. Tämä on peruspuuvillaohjelma ja se on tehokkain ohjelma veden ja energian kulutuksen osalta.

## 20 °C

Hieman likaisten puuvillavaatteiden pesuun, lämpötilassa 20 °C.

## Valkopyykki

Erittäin likaiselle valkopyykinneille ja kestäville värillisille.

## Antiallergia

käytä tätä ohjelmaa poistamaan tärkeimmät allergeenit kuten siitepöly, punkit, kissan- ja koirankarvat.

## Silkki

Kaikkien silkki-vaatteiden pesuun. Suosittelemme käyttämään erityispuuvillaohjelmaa, joka on suunniteltu arkojen hienopesua vaativien vaatteiden pesuun.

## Liinavaatteet

Kodin liinavaatteiden pesuun yhdellä ohjelmalla. Se optimoi huuhteluaineen käytön ja sen avulla voit säästää aikaa ja sähköä. Suosittelemme, että käytät jauhamaista pesuainetta.

## Huuhtelu&linkous

Suunniteltu huuhtelua ja linkousta varten.

## Linkous&tyhjennys

Suunniteltu linkoukseen ja veden tyhjennykseen.

## NÄYTTÖ

Näyttö on hyödyllinen pesukonetta ohjelmoitaessa ja se antaa paljon tietoja.

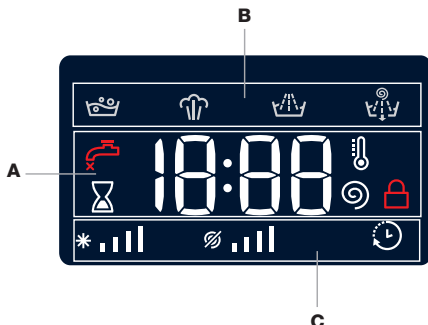

Osio **A** näyttää saatavilla olevien eri pesuohjelmien keston ja kun ohjelma käynnistyy, se näyttää tämän loppuun jäljellä olevan ajan (näyttö osoittaa valitun ohjelman enimmäiskestoajan, joka saattaa vähentyä muutaman minuutin kuluttua, koska todellinen kesto-aika vaihtelee pyykkien määrän ja valittujen asetusten mukaan), jos asetettiin VIIVÄSTETTY KÄYNNISTYS, näytöllä näkyy valitun pesuohjelman käynnistymiseen jäljellä oleva aika. Vastaavaa painiketta painamalla voit katsoa enimmäislukousnopeuden ja lämpötilan arvot, jotka laite saavuttaa asetetun pesuohjelman kuluessa, tai viimeksi valitut arvot, jos nämä sopivat yhteen asetetun pesuohjelman kanssa.

Valittua pesuohjelmaa vastaavat "pesuvaiheet" ja käynnissä olevaa ohjelmaa vastaava "pesuvaihe" tulevat näkyviin osioon **B**:

- Pesu
- Höyry
- Huuhtelu
- Linkous / Tyhjennys

Osio **C** näyttää – vasemmalta aloittaen – kuvakkeet, jotka vastaavat "lämpötilaa", "linkousta" ja "viivästettyä käynnistystä".

"Lämpötilan" palkit \* osoittavat maksimilämpötilatasoa, joka voidaan valita valitulle ohjelmalle.

"Linkouksen" palkit osoittavat maksimilukousnopeuden, joka voidaan valita valitulle ohjelmalle.

Palaessaan "viivästykseen" symboli osoittaa, että valitun "Viivästetyn käynnistykseen" arvo näkyy näytöllä.

## Lukitun luukun merkkivalo

Palaessaan symboli osoittaa, että luukku on lukittu. Estä mahdolliset vahingot odottamalla, että symboli sammuu ennen luukun avaamista. Avaa luukku ohjelman ollessa käynnissä painamalla START/TAUKO-painiketta . Jos symboli ei pala, luukku voidaan avata.

## ENSIMMÄINEN KÄYTTÖKERTA

Kun laite on asennettu ja ennen ensimmäistä käyttöä, suorita pesuohjelma lisäten pesuainetta mutta ilman pyykinneitä käyttämällä itsepuhdistusohjelmaa.

## PÄIVITTÄINEN KÄYTTÖ

Valmistele pyykkiä noudattaen ehdotuksia, jotka kuvataan luvussa "VINKKEJÄ JA EHDOTUKSIA".

- Paina PÄÄLLÄ/POIS-painiketta , START/TAUKO -toimintoa vastaava merkkivalo vilkkuu hitaasti.

- Avaa luukku. Laita pyykkiä ja varmista, ettei ylitä maksimitäyttömäärää, joka osoitetaan pesuohjelmataulukossa.

- Vedä ulos pesuaineen annostelijan lokerikko ja kaada pesuainetta vastaaviin osastoihin kuten kuvataan luvussa "PESUAINEN ANNOSTEIJAN LOKERIKKO".

- Sulje luukku.

- Pesukone näyttää automaattisesti valitun ohjelman maksimilämpötilan ja -lukousnopeuden arvot tai viimeksi käytetyt asetukset, jos ne sopivat yhteen valitun ohjelman kanssa. Painamalla -painiketta vähennetään asteittain lämpötila kylmäpesun "POIS"-asetukseen saakka. Painamalla -painiketta vähennetään lukousnopeutta asteittain, kunnes se suljetaan kokonaan pois ("POIS"-asetus). Painamalla painikkeita edelleen palautetaan valittua ohjelmaa varten saatavilla oleva maksimiasetus.

- Valitse halutut lisätoiminnot.

## OHJELMAN KÄYNNISTYS

Paina START/TAUKO -painiketta.

Laitte lukitsee luukun ( symboli päällä) ja rumpu alkaa pyöriä, oven lukitus avataan ( symboli pois päältä) ja sitten lukitaan uudelleen ( symboli päällä) jokaisen pesuohjelman valmisteluvaiheena. "Naksahdus" ääni kuuluu luukun lukitusmekanismiin. Vettä alkaa tulla rumpuun ja pesuvaihe käynnistyy, kun luukku on lukittu.

## OHJELMAN TAUKOTILA

Aseta pesuohjelma taukotilaan painamalla START/TAUKO -painiketta uudelleen, merkkivalo vilkkuu. Käynnistä pesuohjelma sen keskeytyshetkestä painamalla START/TAUKO -painiketta uudelleen.

## LUUKUN AVAAMINEN TARVITTAESSA



Kun ohjelma käynnistyy, symboli syttyy ja osoittaa, ettei luukku voi avata. Pesuohjelman ollessa käynnissä luukku pysyy lukittuna. Avaa luukku ohjelma käynnissä, jos vaikka haluat lisätä tai poistaa pyykinneitä, painamalla START/TAUKO -painiketta ohjelman tauottamiseksi, merkkivalo vilkkuu. Jos symboli ei pala, luukku voidaan avata. Jatka ohjelmaa painamalla START/TAUKO -painiketta uudelleen.

## KÄYNNISSÄ OLEVAN PESUOHJELMAN VAIHTAMINEN

Vaihda käynnissä oleva pesuohjelma asettamalla pesukone START/TAUKO -painikkeella taukotilaan (vastaava merkkivalo vilkkuu) ja valitse sitten haluttu ohjelma sekä paina START/TAUKO -painiketta uudelleen.

! Peruuta jo käynnistynyt ohjelma painamalla ja pitämällä painettuna PÄÄLLÄ/POIS -painiketta. Ohjelma pysähtyy ja laite sammuu.

## PESUOHJELMAN PÄÄTTYESSÄ

Tämä osoitetaan näytölle tulevalla ilmoituksella "END" (LOPPU) ja kun symboli  sammuu, luukku voidaan avata. Avaa luukku, poista pyykkit ja sammuta pesukone. Jos et paina PÄÄLLÄ/POIS  -painiketta, pesukone sammuu automaattisesti noin 10 minuutin kuluttua.

## LISÄTOIMINNOT

- Jos valittu lisätoiminto ei ole yhteensopiva asetetun pesuohjelman kanssa, merkkivalo vilkkuu eikä lisätoimintoa aktivoida.
- Jos valittu lisätoiminto ei ole yhteensopiva toisen aiemmin valitun lisätoiminnon kanssa, ensimmäistä valittua toimintoa vastaava merkkivalo vilkkuu ja vain myöhemmin valittu lisätoiminto aktivoidaan. Aktivoitua lisätoimintoa vastaava merkkivalo jää palamaan.

### Höyryhygienia

Tämä lisätoiminto vahvistaa pesun suorituskykyä tuottamalla höyryä pesuohjelman aikana, jotta poistetaan 99,9 % viruksista ja bakteereista. Aseta pyykkit rumpuun, valitse yhteensopiva ohjelma ja valitse höyryhygienia.

! Pesukoneen toiminnan aikana syntyvä höyry saattaa tehdä tarkastusluukun sameaksi.

### Ylimääräinen huuhtelu

Valitsemalla tämä lisätoiminto sallitaan lisätä huuhtelun tehokkuutta ja poistaa pesuaine täydellisesti. Se on erityisen hyödyllinen herkälle iholle.

### Viivästetty käynnistyminen

Aseta valitun ohjelman viivästetty käynnistyminen painamalla vastaavaa painiketta toistuvasti, kunnes saavutetaan haluttu viivästysaika. Kun tämä lisätoiminto on aktivoitu, näytölle syttyy symboli . Poista viivästetyn käynnistymisen asetus painamalla painiketta, kunnes näytölle ilmestyy "OFF" (POIS).

### Lämpötila





Jokaisella pesuohjelmalla on esimääritetty lämpötila. Muuta lämpötilaa painamalla  -painiketta. Arvo tulee näkyviin näytölle.

### Linkous





Jokaisella pesuohjelmalla on esimääritetty linkousnopeus. Muuta linkousnopeutta painamalla  -painiketta. Arvo tulee näkyviin näytölle.

### **Puhdistustoiminto**

Lisätoiminto  mahdollistaa pesun optimoinnin pyykkien likaisuustason sekä halutun pesuvoimakkuuden mukaan.

Erittäin likaisille pyykeille paina  -painiketta, kunnes saavutetaan taso  "Tehokas". Taso takaa erittäin tehokkaan pesun sen alkuvaiheessa käytettävällä suuremmalla vesimäärällä sekä lisäämällä rummun kiertoja. Se on hyödyllinen, kun on tarpeen poistaa pinttyneimmätkin tahrat. Hieman likaisille pyykeille tai aremmille hienopesua vaativille vaatteille, paina  -painiketta, kunnes  saavutetaan taso "Arat". Ohjelma vähentää rummun kiertoja, jotta taataan täydelliset pesutulokset aroille hienopesua vaativille pyykeille.

## LAPSILUKKO

Aktivoi ohjauspaneelin lukitus painamalla jatkuvasti  -painiketta noin 2 sekuntia. Kun  symboli palaa, ohjauspaneeli on lukittu (lukuun ottamatta PÄÄLLÄ/POIS  -painiketta). Tämä estää pesuohjelmien vahingossa tapahtuvan muuttamisen erityisesti, jos kodissa on lapsia. Poista ohjauspaneelin lukitus painamalla jatkuvasti  -painiketta noin 2 sekuntia.

## VINKKEJÄ JA EHDOTUKSIA

### **Jaa pyykkit ottaen huomioon seuraavat kohdat:**

Kankaan tyyppi (puuvilla, sekoitekuidut, synteettiset, villa, käsin pestävät vaatteet). Väri (erottele värilliset ja valkoiset pyykkit, pese uudet värilliset tuotteet erikseen). Hienopesu (pienet vaatteet kuten nailonsukat ja kookulliset tuotteet kuten rintaliivit: laita ne kangaspussiin).

### **Tyhjennä taskut:**

Esineet kuten kolikot tai tupakansytyttimet voivat vahingoittaa pesukonetta ja rumpua. Tarkasta kaikki napit.

### **Noudata annostelua ja lisäaineita koskevia suosituksia**

Näin optimoidaan puhdistustulos ja vältetään pesuainejäämien aiheuttama ärsytys sekä säästetään rahaa välttämällä pesuaineen tuhlausta.

### **Käytä alhaisempaa lämpötilaa ja pidempää kestoaikaa**

Tehokkaimmat ohjelmat energiankulutuksen kannalta toimivat alhaisissa lämpötiloissa ja kestävät pitkään.

### **Noudata täyttömääriä**

Täytä pesukone noudattaen täyttömääriä, jotka osoitetaan "PESUOHJELMATAULUKOSSA" veden ja energian säästämiseksi.

### **Melu ja jäännöskosteuspitoisuus**

Vaikuta niihin linkousnopeudella: mitä nopeampi linkousnopeus linkousvaiheessa, sitä suurempi meluisuus ja sitä alhaisempi jäljelle jäävä kosteuspitoisuus.

## HOITO JA HUOLTO

*Ennen puhdistuksen ja huollon suorittamista, sammuta pesukone ja kytke se irti verkkovirrasta. Älä käytä syttyviä nesteitä pesukoneen puhdistukseen. Puhdista ja huolla pesukone säännöllisin väliajoin (vähintään 4 kertaa vuodessa).*

### **Veden ja sähköenergian syötön katkaiseminen**

Sulje vesihana jokaisen pesun jälkeen. Tämä vähentää pesukoneen hydraulijärjestelmän kulumista sekä ehkäisee vuotoja. Kytke pesukone irti, kun sitä puhdistetaan ja kaikkien huoltotoimenpiteiden ajaksi.

### **Pesukoneen puhdistaminen**

Laitteen ulkoiset osat ja kumikomponentit voidaan puhdistaa lämpimään saippuaveteen kostutetulla pehmeällä liinalla. Älä käytä liuottimia tai hankaavia aineita.

Pesukoneessa on "Itsepuhdistus"-ohjelma sen sisäisiä osia varten ja kyseisen toiminnon aikana rumpuun ei saa laittaa mitään.

Jotta optimoidaan kyseinen ohjelma, on mahdollista käyttää joko pesuainetta (10 % hieman likaiselle pyykille annosteltavasta määrästä) tai erityisiä lisäaineita pesukoneen puhdistamiseksi. Suosittelemme suorittamaan puhdistusohjelman joka 40 pesujakson jälkeen.

Käynnistä ohjelma painamalla painikkeita  ja  samanaikaisesti 5 sekuntia.

Ohjelma käynnistyy automaattisesti ja se toimii noin 70 minuuttia.

Pysäytä ohjelma painamalla START/TAUKO  painiketta.

### **Pesuainelokerikon puhdistus**

Irrota annostelijan lokerikko nostamalla ja vetämällä sitä ulospäin. Pese se juoksevan veden alla, tämä toimenpide on syytä suorittaa säännöllisin väliajoin.

### **Luukun ja rummun hoito**

Jätä tarkastusikkunallinen luukku aina auki, jotta ehkäistään ikävien hajujen muodostuminen.

### **Pumpun puhdistaminen**

Pesukone on varustettu itsestään puhdistuvalla pumpulla, joka ei vaadi mitään huoltoa. Pienet esineet (kuten kolikot tai napit) voivat joskus pudota suojaavaan esikammioon, joka sijaitsee pumpun jalustassa.

! Varmista, että pesuohjelma on päättynyt ja kytke laite irti.

Esikammioon pääsy:

1. Irrota pesukoneen etupuolella oleva suojapaneeli työntämällä ruuvitaltta paneelin keskelle ja reunoille sekä käyttäen sitä vipuna.
2. Löysää tyhjennuspumpun suojusta kääntämällä sitä vastapäivään: on normaalia, että valuu hieman vettä.
3. Puhdista sisäpuoli huolellisesti.
4. Kierrä suojusta takaisin.
5. Aseta paneeli takaisin paikalleen ja varmista, että koukut asettuvat paikalleen ennen paneelin työntämistä laitteeseen.

### **Veden tuloletkun tarkastaminen**

Tarkasta veden tuloletku vähintään kerran vuodessa. Jos se säröytynyt tai rikki, se on vaihdettava: pesuohjelmien aikana korkea vedenpaine saattaa halkaista letkun.

! Älä koskaan käytä aiemmin käytettyjä letkuja.

## LISÄVARUSTEET

*Ota yhteys tekniseen huoltopalveluun ja tarkasta ovatko seuraavat lisävarusteet saatavilla tätä pesukonemallia varten.*

### **Pinoamissarja**

Tämän lisävarusteen avulla voit kiinnittää kuivausrummun pesukoneen päälle ja säästää tilaa sekä helpottaa kuivausrummun täyttämistä ja tyhjentämistä.

## KULJETUS JA KÄSITTELY

*Älä nosta pesukonetta tarttumalla kiinni sen yläosasta.*

Kytke laite irti ja sulje vesihana. Tarkasta, että luukku ja pesuaineen annostelijan lokerikko ovat suljettu kunnolla. Irrota tuloletku vesihanasta ja irrota sitten tyhjennysletku. Tyhjennä kaikki jäännösvesi letkuista ja kiinnitä ne niin, etteivät ne vahingoitu kuljetuksen aikana. Kiinnitä kuljetuspultit takaisin paikoilleen. Toista käänteisessä järjestyksessä kuljetuspulttien irrotusmenetelmä, joka kuvataan "Asennusohjeissa".

## VIANETSINTÄ

Pesukoneessa saattaa joskus ilmetä toimintahäiriö. Ennen tekniseen huoltopalveluun yhteyden ottamista, varmista seuraavan luettelon avulla, ettei ongelmaa voida ratkaista helposti itse.

Häiriöt	Mahdolliset syyt/ Ratkaisu
<b>Pesukone ei käynnisty.</b>	Laitetta ei ole kytketty pistorasiaan kunnolla tai riittävästi niin, että se saisi kontaktin. Kodissa ei ole verkkovirtaa.
<b>Pesuohjelma ei käynnisty.</b>	Pesukoneen luukku ei ole suljettu kunnolla. PÄÄLLÄ/POIS ☹️ -painiketta ei ole painettu. START/TAUKO ▷⏸️ -painiketta ei ole painettu. Hanavettä ei ole aukaistu. Käynnistysajalle on asetettu viivästys.
<b>Pesukone ei täyty vedellä (näytöllä vilkkuu "H2O").</b>	Veden tuloletkua ei ole liitetty hanaan. Letku on taittunut. Hanavettä ei ole aukaistu. Vesi puuttuu kodin vesijohtoverkosta. Paine on liian alhainen. START/TAUKO ▷⏸️ -painiketta ei ole painettu.
<b>Pesukone lastaa ja poistaa vettä jatkuvasti.</b>	Tyhjennysletku ei ole 65 - 100 cm:n korkeudella lattiasta. Letkun vapaa pää on veteen upotettuna. Seinäviemärijärjestelmää ei ole varustettu huohotusputkella.  Jos ongelma jatkuu näiden tarkastusten jälkeen, sulje vesihana, kytke laite pois päältä ja ota yhteys tekniseen huoltopalveluun. Jos koti sijaitsee rakennuksen yläkerroksissa, ongelmat saattavat liittyä lappoilmioon, joka voi aiheuttaa pesukoneen jatkuvan vedenoton ja poiston. Kaupoissa on saatavilla erityisiä lappoventtiilejä ja niiden avulla voidaan estää tämä ongelma.
<b>Pesukone ei tyhjennä tai linkoa.</b>	Ohjelmassa ei ole veden tyhjennystä: joissain ohjelmissa se on käynnistettävä manuaalisesti. Tyhjennysletku on taittunut. Tyhjennyskanava on tukkeutunut.
<b>Pesukone tärisee paljon linkousohjelman aikana.</b>	Rumpua ei ole vapautettu oikein asennuksen aikana. Pesukonetta ei ole asetettu vaakatasoon. Pesukone on tuettu huonekalujen kaappien ja seinän väliin.
<b>Pesukone vuotaa.</b>	Veden tuloletkua ei ole kierretty kiinni kunnolla. Pesuainelokerikko on tukkeutunut. Tyhjennysletkua ei ole kiinnitetty kunnolla.
<b>"Lisätoimintojen" ja START/TAUKO ▷⏸️ merkivalot vilkkuvat nopeasti ja näytöllä näkyy virhekoodi (esim.: F-01, F-...).</b>	Sammuta pesukone ja kytke se irti, odota noin 1 minuutti ja kytke se sitten takaisin päälle. Jos ongelma jatkuu, ota yhteys tekniseen huoltopalveluun.
<b>Liian paljon vaahtoa.</b>	Pesuaine ei sovi pesukoneelle (siinä on oltava maininta "sopii konepesuun" tai "kone- ja käsinpesuun" tai vastaava). Käytettiin liian paljon pesuainetta.

**ESITTELYTILA:** kytke tämä toiminto pois sammuttamalla pesukone. Sitten paina jatkuvasti "Start/Tauko" ▷⏸️ -painiketta ja 5 sekunnin kuluessa paina myös "PÄÄLLÄ/POIS" ☹️ -painiketta ja pidä molempia painikkeita painettuna 2 sekuntia.



**Säätelyä koskevat asiakirjat, vakioasiakirjat, varaosien tilausohjeet ja muut tuotetiedot löytyvät seuraavasti:**

- Verkkosivuiltamme osoitteista [docs.whirlpool.eu](https://docs.whirlpool.eu) ja [parts-selfservice.whirlpool.com](https://parts-selfservice.whirlpool.com)
- Käytä QR-koodia
- Vaihtoehtoisesti **ota yhteys tekniseen huoltopalveluun** (Katso puhelinnumero takuukirjasesta). Kun otat yhteyttä myynnin jälkeiseen palveluun, ilmoita tuotteen tunnistekilvessä olevat koodit.

Katso Käyttäjän korjaus- ja huoltotiedot verkkosivulta: [www.whirlpool.com](https://www.whirlpool.com)

Mallin tiedot voidaan saada käyttämällä energiamerkinässä olevaa QR-koodia. Merkinästä löytyy myös mallitunniste, jota voidaan käyttää tutustuttaessa energiamerkinän tuotetietokantaan osoitteessa <https://eprel.ec.europa.eu>

