

# **MINI CHLADNIČKA**

Návod k použití

# **TABLE-TOP REFRIGERATOR**

Instructions for use

# **REFRIGERADOR DE MESA**

Instrucciones para el uso

# **RÉFRIGÉRATEUR TABLE-TOP**

Mode d'emploi

# **FRIGORIFERO SOTTOPIANO**

Istruzioni per l'uso

# **FRIGORÍFICO DE MESA**

Manual de utilização



<b>ČESKY</b>	Návod k použití	Strana	4
<b>ENGLISH</b>	Instructions for use	Page	16
<b>ESPAÑOL</b>	Instrucciones para el uso	Página	28
<b>FRANÇAIS</b>	Mode d'emploi	Page	40
<b>ITALIANO</b>	Istruzioni per l'uso	Pagina	52
<b>PORTUGUÊS</b>	Manual de utilização	Página	64

# BEZPEČNOSTNÍ POKYNY

Je důležité si je důkladně přečíst a řídit se jimi

Před použitím spotřebiče si přečtete tento návod k použití. Uchovejte si jej pro pozdější použití.

V tomto návodu a na samotném spotřebiči jsou uvedena důležitá bezpečnostní upozornění, která je nutné si přečíst a řídit se jimi. Výrobce se zříká jakékoli odpovědnosti za nedodržení těchto bezpečnostních pokynů, nevhodné používání spotřebiče nebo nesprávné nastavení ovladačů.

⚠ Velmi malé děti (0–3 roky) je třeba držet v bezpečné vzdálenosti od spotřebiče. Nejsou-li malé děti (3–8 let) pod dohledem, je třeba je držet v bezpečné vzdálenosti od spotřebiče. Děti starší 8 let a osoby s fyzickým, smyslovým či duševním postižením nebo bez patřičných zkušeností a znalostí mohou tento spotřebič používat pouze pod dohledem nebo tehdy, pokud obdržely informace o bezpečném použití spotřebiče a pokud rozumějí rizikům, která s používáním spotřebiče souvisejí. Nedovolte dětem, aby si se spotřebičem hrály. Nedovolte dětem, aby bez dohledu prováděly čištění a běžnou údržbu spotřebiče. Děti od 3 do 8 let mohou dávat a vyndávat věci z chladicích spotřebičů.

## POVOLENÉ POUŽITÍ

⚠ **POZOR:** Tento spotřebič není určen k ovládání pomocí externího spínacího zařízení, jako je časovač, či samostatného systému dálkového ovládání.

⚠ Tento spotřebič je určen k použití v domácnostech a zařízeních, jako jsou: kuchyňské kouty pro

zaměstnance v obchodech, kancelářích a na jiných pracovištích; statky; klienty hotelů, motelů, zařízení typu bed & breakfast a jiných rezidenčních prostředích.

⚠ Tento spotřebič není určen k profesionálnímu použití. Spotřebič nepoužívejte venku.

⚠ Žárovka použitá uvnitř spotřebiče je speciálně navržena pro domácí spotřebiče a není vhodná pro všeobecné osvětlení místnosti v domácnosti (nařízení ES 244/2009).

⚠ Spotřebič je určen k provozu v prostředích, ve kterých se teplota pohybuje v následujícím rozmezí v závislosti na klimatické třídě uvedené na výrobním štítku. Při dlouhodobém ponechání spotřebiče v nižší či vyšší teplotě nemusí spotřebič správně fungovat.

## Teploty prostředí pro klimatickou třídu:

SN:	10 až 32 °C
ST:	16 až 38 °C;
N:	16 až 32 °C
T:	16 až 43 °C



Tento spotřebič neobsahuje CFC. Chladicí okruh obsahuje látku R600a (HC). Spotřebiče obsahující isobutan (R600a): isobutan je přírodní plyn bez škodlivých účinků na životní prostředí, který je nicméně hořlavý. Je tedy třeba se přesvědčit, že nedošlo k poškození trubek chladicího okruhu, zvláště při vypouštění chladicí kapaliny.

⚠ **VAROVÁNÍ:** Nepoškozujte potrubí chladicího okruhu kapaliny.



⚠ VAROVÁNÍ: Větrací otvory v plášti spotřebiče nebo ve vestavěné konstrukci nesmí být zakryty.

⚠ VAROVÁNÍ: Neurychlujte odmrazování jinými mechanickými, elektrickými a chemickými postupy, než jaké doporučuje výrobce.

⚠ VAROVÁNÍ: Do oddílů spotřebiče neumísťujte, ani v nich nepoužívejte elektrické přístroje, které nejsou výslovně schváleny výrobcem.

⚠ VAROVÁNÍ: Výrobníky ledu a dávkovače vody, které nejsou přímo připojeny k přívodu vody, musí být plněny pouze pitnou vodou.

⚠ VAROVÁNÍ: Automatické tvořiče ledu a/nebo nádobky na vodu musí být připojeny výhradně k přívodu pitné vody s tlakem v rozmezí 0,17 až 0,81 MPa (1,7 až 8,1 bar).

⚠ Neumisťujte do zařízení nebo v jeho blízkosti výbušné látky, jako např. plechovky s aerosoly, a neskladujte ani nemanipulujte zde s benzínem či jinými hořlavými materiály.

⚠ Je-li váš model vybaven chladicími vložkami, nepijte kapalinu, která je v nich obsažena (není toxická). Nejezte ledové kostky nebo ledová lízátká ihned po vyjmutí z mrazničky, mohly by vám způsobit omrzliny v ústech.

⚠ Je-li výrobek určen k použití se vzduchovým filtrem v přístupném krytu ventilátoru, musí být filtr vložen vždy, když je chladnička zapnutá.

⚠ Do mrazničky nekládejte skleněné nádoby s tekutinami, neboť by mohly prasknout.

Nezakrývejte ventilátor (je-li jím spotřebič vybaven) potravinami. Po vložení potravin zkontrolujte, zda

jste správně zavřeli dvířka, zejména pak dvířka mrazničky.

⚠ Poškozené těsnění je nutné co nejdříve vyměnit.

⚠ Chladicí oddíl použijte pouze k uchovávání čerstvých potravin a mrazicí oddíl pouze k uchovávání zmrazených potravin, zmrazování čerstvých potravin a k výrobě ledových kostek.

⚠ Vyvarujte se skladování nezabalených potravin v přímém kontaktu s vnitřními povrchy chladničky nebo mrazničky.

Spotřebiče mohou obsahovat speciální přihrádky (přihrádka na čerstvé potraviny, přihrádka s nulovou teplotou, ...).

Není-li v příručce ke konkrétnímu výrobku uvedeno jinak, tyto přihrádky je možné vyjmout, aniž by to mělo vliv na výkon spotřebiče.



Cyklopentan se používá jako nadouvadlo v izolační pěně a je hořlav

Nejvhodnější oddíly spotřebiče pro skladování různých druhů potravin s ohledem na distribuci tepla v oddílech spotřebiče jsou následující:

- Chladicí oddíl:

1) Horní část chladicího oddílu & dvířka - zóna: Zde skladujte tropické ovoce, plechovky, nápoje, vejce, omáčky, kyselé okurky, máslo, džemy

2) Střední část chladicího oddílu - chladná zóna: Zde skladujte sýry, mléko, mléčné výrobky, lahůdky, jogurty

3) Dolní část chladicího oddílu - nejchladnější zóna: Zde skladujte šunky a salámy, dezerty, masa a ryby, cheesecake, čerstvé těstoviny,

zakysanou smetanu, pesto a salsy, jídlo vařené doma, custard, pudinky a smetanové sýry

4) Zásuvka na ovoce & a zeleninu v dolní části chladničky: Skladujte zde zeleninu a ovoce (kromě tropického ovoce)

5) Chladicí oddíl „Chiller“: V nejchladnější zásuvce skladujte pouze masa a ryby

- Oddíl mrazničky:

Oddíl se čtyřmi hvězdičkami (\*\*\*\*) je vhodný pro zmrazování potravin z pokojové teploty a pro skladování mražených potravin, jelikož je zde teplota rovnoměrně distribuovaná napříč celým oddílem. Koupené mražené potraviny mají skladovací datum expirace uvedené na obalu. Toto datum bere v potaz typ potraviny a její vhodnou dobu skladování, a tudíž by se mělo dodržovat.

Čerstvé potraviny by se měly ukládat následovně: sýry, měkkýše, zmrzlina, šunky/klobásy, mléko, čerstvé tekutiny po dobu 1-3 měsíce; steaky a kotlety (hovězí, jehněčí, vepřové) 4 měsíce; máslo a rostlinný tuk, drůbež (kuře, krutí maso) 6 měsíců; ovoce (kromě citrusů), pečené maso (hovězí, vepřové, jehněčí), zeleninu po dobu 8-12 měsíců. V oddílu se 2 hvězdičkami je třeba dodržovat datum expirace uvedené na balení potravin.

Dbejte následujících opatření k zamezení kontaminace potravin:

- Dveře otevřené dlouhou dobu mohou způsobit zvýšení teploty uvnitř oddílů spotřebiče.
- Pravidelně čistěte povrchy, které mají kontakt s potravinami a také přístupné odtokové systémy.

- Vypláchněte a vyčistěte zásobníky vody, pokud nebyly používány déle než 48 hodin; propláchněte vodní systém napojený na přívod vody, pokud jste vodu nečerpali déle než 5 dní.

- Skladujte syrová masa a ryby v chladničce ve vhodných kontejnerech, aby se nedotýkaly jiných potravin a aby na ně nekapaly.
- Oddíly na mražené potraviny se 2 hvězdičkami jsou vhodné pro skladování předem mražených potravin, skladování a vyrábění zmrzliny a ledových kostek.
- Nezmrazujte čerstvé jídlo v oddílech s 1, 2 či 3 hvězdičkami.
- Pokud je chladnička delší dobu prázdná, vypněte ji, umyjte, osušte a nechte její dvířka otevřená k zamezení růstu plísní uvnitř spotřebiče.

## INSTALACE

⚠ Stěhování a instalaci spotřebiče musejí provádět minimálně dvě osoby – nebezpečí zranění! Při rozbalování a instalaci používejte ochranné rukavice – nebezpečí pořezání!

⚠ Instalaci, včetně případného připojení k přívodu vody a elektřiny, a opravy musí provádět kvalifikovaný technik. Neopravujte ani nevyměňujte žádnou část spotřebiče, pokud to není výslovně uvedeno v návodu k použití. Nedovolte dětem, aby se přibližovaly k místu instalace. Po vybalení spotřebiče se přesvědčte, že během přepravy nedošlo k jeho poškození. V případě problémů se obraťte na prodejce nebo na nejbližší servisní středisko. Po instalaci musí být obalový materiál (plasty, polystyrenová pěna

atd.) uložen mimo dosah dětí – nebezpečí udušení. Před zahájením instalace je nutné spotřebič odpojit od elektrické sítě – nebezpečí úrazu elektrickým proudem. Během instalace se ujistěte, že zařízení nepoškozuje napájecí kabel – nebezpečí požáru a úrazu elektrickým proudem. Spotřebič zapněte až po dokončení jeho instalace.

⚠ Při přemísťování spotřebiče dejte pozor, abyste nepoškodili podlahu (např. parkety). Spotřebič umístěte na podlahu či podložku, která unese jeho hmotnost, na místo vhodné s ohledem na velikost a způsob použití spotřebiče. Přesvědčte se, že spotřebič není umístěn do blízkosti zdroje tepla a že všechny čtyři nožky stojí pevně na zemi. Podle potřeby nožky nastavte a pomocí vodováhy zkontrolujte, zda je spotřebič dokonale vodorovný.

Doporučujeme vám, abyste se zapojením spotřebiče počkali nejméně dvě hodiny, aby chladicí okruh mohl dokonale fungovat. Všechny rozměry a vzdálenosti, které je třeba při instalaci spotřebiče dodržet, jsou uvedeny v instalační příručce.

⚠ **VAROVÁNÍ:** Při umísťování spotřebiče na místo určené se ujistěte, že napájecí kabel není někde zachycen nebo zda nedošlo k jeho poškození.

⚠ **VAROVÁNÍ:** Aby se předešlo nebezpečí v důsledku nestability, musí být spotřebič umístěn nebo upevněn v souladu s pokyny výrobce.

Je zakázáno umísťovat chladničku tak, aby se kovová hadice plynového sporáku, kovové plynové nebo

vodní potrubí nebo elektrické vedení dotýkaly zadní stěny chladničky (výparník).

⚠ Aby bylo zajištěno dostatečné větrání, ponechte prostor na obou stranách a nad spotřebičem.

Za účelem zamezení přístupu k horkému povrchu by měla mezera mezi zadní stranou spotřebiče a stěnou za spotřebičem být 50 mm. Menší mezera zvyšuje spotřebu energie spotřebiče.

Při montáži sundejte napájecí kabel z kondenzačního háčku, než spotřebič zapojíte do zásuvky.

## **UPOZORNĚNÍ NA PŘERUŠENÍ DODÁVKY ELEKTRICKÉ ENERGIE**

⚠ V souladu s národními bezpečnostními normami týkajícími se elektrických zařízení musí být možné odpojit spotřebič od elektrické sítě vytažením zástrčky, pokud je zástrčka přístupná, nebo, v souladu s pravidly pro zapojování, prostřednictvím vícepólového vypínače umístěného před zásuvkou a spotřebič musí být uzemněn.

⚠ Nepoužívejte prodlužovací kabely, sdružené zásuvky nebo adaptéry. Po provedení montáže nesmí být elektrické prvky spotřebiče pro uživatele přístupné. Nepoužívejte spotřebič, pokud jste mokří nebo naboso.

Tento spotřebič nezapínejte, pokud je poškozen napájecí síťový kabel či zástrčka, pokud správně nefunguje nebo byl poškozen či spadl.

⚠ Jestliže je poškozen napájecí kabel, výměnu za identický díl smí provádět pouze výrobce, jeho servisní technik nebo osoba s obdobnou kvalifikací.

V opačném případě by mohlo dojít k úrazu – riziko elektrického šoku.

**⚠ VAROVÁNÍ:** Zezadu spotřebiče neumísťujte přenosné vícezásuvkové prodlužovací příklady nebo přenosné napájecí zdroje.

## ČIŠTĚNÍ A ÚDRŽBA

**⚠ VAROVÁNÍ:** Před zahájením jakékoli údržby musí být spotřebič odpojen od elektrického napájení; nikdy nepoužívejte parní čističe – riziko elektrického šoku!

**⚠** Na plastové části, vnitřek spotřebiče a obložení dvířek či těsnění nepoužívejte abrazivní nebo nešetrné čisticí prostředky, jako jsou např. spreje na okna, žíravé odmašťovací přípravky, hořlavé kapaliny, čisticí vosky, koncentrované čisticí prostředky, bělidla nebo čističe obsahující ropné látky. K čištění nepoužívejte papírové utěrky, abrazivní houbičky nebo jiné nešetrné nástroje.

## LIKVIDACE OBALOVÉHO MATERIÁLU

Obal je ze 100% recyklovatelného materiálu a je označen recyklačním znakem .

Jednotlivé části obalového materiálu proto zlikvidujte odpovědně podle platných místních předpisů upravujících nakládání s odpady.

## LIKVIDACE DOMÁCÍCH ELEKTROSPOTŘEBIČŮ

Tento spotřebič byl vyroben z recyklovatelných nebo opakovaně použitelných materiálů. Zlikvidujte jej podle místních předpisů pro likvidaci odpadu.

Další informace o likvidaci, renovaci a recyklaci elektrických spotřebičů získáte na místním úřadě, ve středisku pro sběr domácího odpadu nebo v obchodě, kde jste spotřebič zakoupili. Tento spotřebič je označen v souladu s evropskou směrnicí 2012/19/EU o odpadních elektrických a elektronických zařízeních (OEEZ). Zajištěním správné likvidace tohoto výrobku pomůžete zabránit negativním vlivům na životní prostředí a lidské zdraví.

Symbol  na výrobku nebo příslušných dokladech udává, že tento výrobek nesmí být likvidován spolu s domácím odpadem, ale je nutné ho odevzdat do příslušného sběrného střediska k recyklaci elektrických a elektronických zařízení.

## RADY K ÚSPORĚ ELEKTRICKÉ ENERGIE

TPro zajištění adekvátní ventilace dodržujte pokyny k instalaci spotřebiče. Nedostatečné větrání na zadní straně spotřebiče zvyšuje spotřebu energie a snižuje účinnost chlazení.

Časté otevírání dvířek může zvýšit spotřebu energie.

Na teplotu uvnitř spotřebiče a spotřebu energie může mít vliv i pokojová teplota a umístění spotřebiče. Při nastavení teploty musíte brát tyto faktory v úvahu. Omezte otevírání dveří na minimum.

Při rozmrazování umístěte potraviny do chladničky. Nízká teplota zmrazených výrobků pomáhá chladit potraviny v chladničce. Před vložením do spotřebiče nechte teplá jídla a nápoje vychladnout.

Umístění polic v chladničce nemá žádný vliv na efektivitu využití energie.

Potraviny by měly být na policích uloženy takovým způsobem, aby byla zajištěna patřičná cirkulace vzduchu (potraviny by se neměly navzájem dotýkat a mezi potravinami a zadní stěnou by měl být dostatečný volný prostor).

Úložnou kapacitu pro mražené potraviny můžete zvýšit tak, že odstraníte koše a přihrádku „Stop Frost“, je-li u modelu.

Nenechte se znepokojovat hlukem kompresoru. Jedná se o běžný provozní zvuk.

## PŘED PRVNÍM POUŽITÍM

- Po provedení instalace vyčkejte alespoň dvě hodiny, než připojíte spotřebič ke zdroji napájení. Připojte spotřebič ke zdroji napájení a otočte ovladačem termostatu, aby se spotřebič zapnul. Po zapnutí spotřebiče musíte vyčkat 4–6 hodin, než dojde k dosažení správné skladovací teploty. Platí pro obvyklé naplnění.
- Chladnička může při prvním použití zapáchat. To je normální a zápach se rozplyne, jakmile lednička začne chladit.

# INFORMACE O POUŽÍVÁNÍ

## Nastavení termostatu

Termostat automaticky reguluje vnitřní teplotu v oddílu chladničky a v oddílu mrazničky. Otáčením knoflíku z polohy 1 do 5 lze dosáhnout chladnějších teplot.

**Důležité upozornění:** Nepokoušejte se otočit knoflíkem za polohu 1, protože by se tím váš přístroj zastavil.

- Pro krátkodobé skladování potravin v mrazničce/chladničce můžete nastavit knoflík mezi minimální a střední polohu (1–3).
- Pro dlouhodobé skladování potravin můžete nastavit knoflík do střední polohy (3–4).

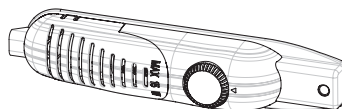

**Všimněte si, že teplota v chladničce ovlivňuje teplota okolí, teplota čerstvě vložených potravin a četnost otevírání dveří. V případě potřeby změňte nastavení teploty.**

*Mraznička\*\*\*\* chladničky dosahuje teplot  $-18\text{ }^{\circ}\text{C}$  i nižších.*

### Je-li k dispozici spínač super:

- Standardně by měl tento spínač být nastaven do polohy „0“. Pokud je okolní teplota nízká, například v zimě, (tzn. nižší než  $16\text{ }^{\circ}\text{C}$ ), nebo pokud je potřeba teplotu v mrazničce udržovat na nižší hodnotě, otočte spínačem do polohy pro zapnutí „1“.
- Pokud chcete zapnout spínač „super“ na termostatu, přepněte spínač do polohy „1“. Spínač se rozsvítí.
- Když se oddíl mrazničky ochladí na dostatečnou teplotu, nebo když se zvýší teplota okolního prostředí, otočte spínačem do vypnuté polohy, abyste snížili spotřebu elektrické energie.
- Po prvním spuštění musí spotřebič zůstat v nepřetržitém chodu 24 hodin, aby se zajistilo dostatečné chlazení a dosažení příslušné teploty.
- Během této doby neotevírejte příliš často dvířka a nevkládejte do spotřebiče příliš mnoho potravin.

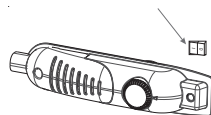

**Pokud dojde k vypnutí nebo vytažení jednotky ze zásuvky, vyčkejte před jejím opětovným spuštěním či zapojením do zásuvky alespoň 5 minut, aby nedošlo k poškození kompresoru.**

Velmi rychlé zmrazení: Pokud je okolní teplota vyšší než  $16\text{ }^{\circ}\text{C}$ , tento spínač slouží ke spuštění velmi rychlého mražení. Pro maximální kapacitu mražení je třeba tento spínač zapnout 3 hodin před vložením čerstvých potravin do mrazničky. Po vložení čerstvých potravin do mrazničky obvykle postačí 24 hodin v zapnuté poloze. Abyste ušetrili energii, vypněte tento spínač 24 hodin po vložení čerstvých potravin do mrazničky.

## Varování ohledně nastavení teploty

- Z hlediska účinnosti se nedoporučuje používat chladničku v prostředí s teplotou nižší než  $10\text{ }^{\circ}\text{C}$ .
- Při nastavování termostatu vezměte v úvahu, jak často se dvířka spotřebiče otevírají a zavírají, kolik potravin je uloženo v chladničce a jaké je prostředí, ve kterém je chladnička umístěna.
- Po prvním zapnutí nechejte chladničku v chodu 24 hodin kvůli dosažení provozní teploty. Během této doby neotevírejte dvířka a nevkládejte dovnitř větší množství potravin.
- Při výpadku proudu odpojte zařízení od elektrické sítě, abyste zabránili poškození kompresoru. Po obnovení napájení vyčkejte s připojením spotřebiče asi 5 až 10 minut. Tím se zabrání poškození komponent zařízení.
- Vaše zařízení je určeno pro provoz při okolních teplotách, které jsou uvedené ve standardních vlastnostech, podle klimatické třídy uvedené na informačním štítku. Nedoporučuje se, aby byla chladnička provozována v prostředí, které je mimo uvedené teplotní rozsahy. Tím se sníží účinnost chlazení.
- Toto zařízení je určeno k funkci při okolní teplotě v rozsahu  $16\text{--}32\text{ }^{\circ}\text{C}$ .

Climatic Class	Amb. T. ( $^{\circ}\text{C}$ )
SN:	From 10 to $32\text{ }^{\circ}\text{C}$
ST:	From 16 to $38\text{ }^{\circ}\text{C}$ ;
N:	From 16 to $32\text{ }^{\circ}\text{C}$
T:	From 16 to $43\text{ }^{\circ}\text{C}$

## Příslušenství

### Indikátor otevřených dveří

- Indikátor otevřených dveří signalizuje, zda jsou dvířka správně zavřená, nebo zda jsou stále pootevřená.
- Je-li indikátor červený, dvířka jsou stále pootevřená.
- Je-li indikátor bílý, dvířka jsou řádně zavřená.
- Dbejte na to, aby byla dvířka mrazničky vždy zavřená. Zabrání se tak rozmrazení potravin; zabrání se hromadění ledu a námrazy uvnitř mrazničky a zbytečné spotřebě energie.



### Výroba kostek ledu

#### Tác na led

- Naplníte táč na led vodou a umístíte jej do oddílu mrazničky.
- Po úplném zmrazení vody na led můžete táč zkroutit podle obrázku, aby bylo možné kostky ledu vyjmout.



*Veškeré popisy a nákresy v příslušenství se mohou lišit podle modelu přístroje.*

## Skladování potravin v nejchladnější části chladničky



Vaše potraviny budou lépe uchovány, pokud je budete skladovat ve vhodné chladicí části. Nejchladnější místo se nachází přímo nad zásuvkou na ovoce a zeleninu.

Pro zajištění nejnižší možné teploty v této části se ujistěte, že se políčka nachází v poloze u symbolu uvedeného na obrázku.

### Ukazatel teploty (v některých modelech)

Vaše chladnička je vybavena ukazatelem teploty v nejchladnější části pro usnadnění nastavení.

Můžete jednoduše zkontrolovat, zda je teplota v nejchladnější části přijatelná: Pokud se na ukazateli objeví „OK“, znamená to, že je termostat dobře nastaven a vnitřní teplota je v pořádku.

Jelikož se symbol „OK“ zobrazuje na černém pozadí, není dobře vidět, pokud je indikátor špatně nasvícen. Pro lepší viditelnost je potřeba dostatek světla.

Pokud se symbol „OK“ neobjeví, znamená to, že teplota je stále příliš vysoká: Budete muset upravit nastavení termostatu a počkat 12 hodin, než teplotu znovu zkontrolujete.

**POZNÁMKA:** Je běžné, že symbol „OK“ se nezobrazí na indikátoru nastavení teploty po opakovaném otevření dveří (či pokud byly otevřeny delší dobu) nebo po vložení čerstvých potravin do spotřebiče. Pokud se nahromadí abnormální množství ledových krystalů (na spodní stěně spotřebiče) na výparníku chladicího oddílu (přeplněný spotřebič, vysoká pokojová teplota, časté otevírání dveří), nastavte teplotu spotřebiče na nižší hodnotu, dokud se kompresor znovu nezačne vypínat.

Horní hranice nejchladnější části chladničky je uvedena na spodní části štítku (hrot šipky). Horní police nejchladnější části musí být na stejné úrovni jako hrot šipky. Nejchladnější část se nachází pod tímto ukazatelem.

Vzhledem k tomu, že jsou tyto police vyjímatelné, ujistěte se, že jsou vždy na stejné úrovni s limity zón vyznačenými na štítku, aby byla zaručena teplota v této oblasti.

Každý druh potravin má ideální teplotu pro uchování a následně i konkrétní umístění, které je třeba dodržet.

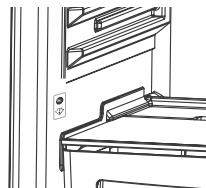



Oblasti	Potraviny
Horní police	Vařené potraviny, zákusky a veškeré potraviny určené pro rychlou spotřebu
Nejchladnější oblast	Maso, drůbež, divočina a čerstvé ryby s maximální dobou spotřeby: 1 až 2 dny. Čerstvé ovoce, vařené vepřové maso.
Zásuvka na zeleninu	Čerstvé ovoce a zelenina.
Dveře	Příhrádky ve dveřích jsou v dolní části určeny pro lahve a v horních částech pro běžně používané potraviny i potraviny v malém balení, jako například jogurty, čerstvá smetana. Másla, sýry a vajíčka by měla být skladována v příslušných příhrádkách.

# SKLADOVÁNÍ POTRAVIN

## Chladicí oddíl

- Pro snížení vlhkosti a zabránění vzniku námrazy nikdy do chladničky neukládejte nápoje a tekutiny v netěsných nádobách. Do chladničky neukládejte potraviny nebo tekutiny, které jsou ještě teplé. Potraviny vždy skladujte v uzavřených nádobách nebo zabalené.
- Do chladničky nikdy nekládejte teplá jídla. Pro zajištění vhodné cirkulace vzduchu uvnitř oddílu chladničky by teplá jídla nejdříve měla vychladnout na pokojovou teplotu a až poté být uložena do chladničky.
- Ujistěte se, že žádné předměty nejsou v přímém kontaktu se zadní stěnou spotřebiče, protože se na ní bude vyvíjet námraza a obal k ní přimrzne. Neotvírejte často dvířka chladničky.
- Doporučujeme, aby maso a čisté ryby byly volně zabaleny a uloženy na skleněné polici těsně nad nádobou na zeleninu, kde je vzduch chladnější, protože to poskytuje nejlepší podmínky skladování.
- Uchovávejte volné ovoce a zeleninu ve speciálních příhrádkách na ovoce a zeleninu.
- Do chladničky nedávejte vlhkou zeleninu.
- Doba skladování všech potravinářských výrobků závisí na počáteční kvalitě potraviny a nepřetržitým chladícím cyklu před vložením do chladničky.

## Mrazicí oddíl

Oddíl mrazničky se používá pro zmrazení čerstvých potravin a pro skladování zmrazených potravin po dobu uvedenou na obalu a pro výrobu kostek ledu.

- Při zmrazování čerstvých potravin jídlo řádně zabalte a utěsněte; obal by měl být vzduchotěsný a neměl by protékat. Ideální jsou speciální mrazicí sáčky, hliníková fólie (silná, v případě pochybností dvojitý obal), polyethylenové sáčky a plastové nádoby.
- Maximální množství čerstvých potravin, které lze do mrazničky vložit během 24 hodin, je uvedeno na typovém štítku (viz Mrazicí výkon).
- Při zmrazování čerstvých potravin (tj. masa, ryb a mletého masa) je rozdělte na části, které použijete najednou.
- Jakmile je jednotka rozmrazena, vyměňte potraviny v mrazničce a nezapomeňte je zkontrolovat v co nejkratší době.
- Nedovoľte, aby se čerstvé potraviny, které mají být zmrazeny, dotýkaly již zmrazených potravin.
- Vždy vyznačte datum a obsah balení a nepřekračujte stanovenou dobu skladování.
- V případě výpadku napájení nebo poruchy funkce bude mrazicí prostor udržovat dostatečně nízkou teplotu pro skladování potravin. Vyhněte se však otevření dvířek mrazničky, abyste zpomalili nárůst teploty v mrazicím prostoru.
- Do mrazicího prostoru nikdy nekládejte teplá jídla.
- Při nákupu a skladování zmrazených potravin se ujistěte, že nemají poškozený obal.
- Zmrazené potraviny vložte do mrazicího prostoru co nejdříve po jejich zakoupení.
- Jakmile se potravina rozmrazí, nesmí být znovu zmrazena; musíte ji co nejrychleji uvařit, abyste ji mohli konzumovat nebo uvařenou znovu zmrazit.

**Pamatujte si, že:** pokud se pokusíte otevřít dvířka okamžitě po uzavření oddílu mrazničky, nebude jejich otevírání snadné. Jedná se o normální jev! Po dosažení rovnovážného stavu bude možné dvířka snadno otevřít.

### Důležité upozornění:

- Mražené potraviny musí být po rozmrazení tepelně zpracovány stejně jako čerstvé potraviny. Pokud je po rozmrazení neuvaříte, NIKDY je opět nezmrazujte.
- Chuť některých koření, která se dávají do vařených jídel (anýz, bazalka, řeřicha, ocet, směsi koření, zázvor, česnek, cibule, hořčice, tymián, majoránka, černý pepř atd.) se mění a jejich chuť se dlouhodobým skladováním zvyrazňuje. Do jídla, které chcete zamrazit, proto přidávejte pouze trochu koření. Jídlo si můžete případně dokořenit dodatečně po rozmrazení.
- Doba skladování potravin závisí na použitém oleji. Vhodnými oleji jsou margarín, hovězí sádlo, olivový olej a máslo, nevhodnými pak arašídový olej a vepřové sádlo.
- Tekuté potraviny by měly být zmrazovány v plastových nádobách, a ostatní potraviny by měly být zmrazovány v plastových fóliích nebo sáčcích.

## ČIŠTĚNÍ A ÚDRŽBA

- Před čištěním zařízení odpojte od sítě.
- Přístroj nečistěte vodou.
- Chladicí prostor by měl být pravidelně čistěn roztokem hydrogenuhličitanu sodného ve vlažné vodě.
- Příslušenství čistěte odděleně mýdlem a vodou. Nemyjte je v myčce.
- Nepoužívejte abrazivní čisticí prostředky ani saponáty. Po umytí opláchněte čistou vodou a opatrně osušte. Po dokončení čištění připojte zástrčku k elektrické síti suchou rukou.
- Kondenzátor čistěte nejméně dvakrát ročně kartáčovým nástavcem. To vám pomůže ušetřit náklady na energii a zvýšit produktivitu.



### Rozmrazování

#### Oddíl chladničky

- Odmrazování v chladničce probíhá automaticky během provozu; odmrazená voda se shromažďuje na odpařovací misce a automaticky se vypařuje.
- Odpařovací misku a vypouštěcí otvor pro odmrazenou vodu je třeba pravidelně čistit pomocí vypouštěcí zátky, aby se voda namísto vytékání nehromadila na dně chladničky.
- K vyčištění vnitřku můžete také nalít 1/2 sklenice vody do vypouštěcího otvoru.

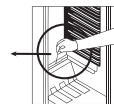

#### Oddíl mrazničky

- Námrazu nahromaděnou v mrazničce je třeba pravidelně odstraňovat. Mrazicí oddíl by měl být po odmrazení čistěn stejně jako chladicí oddíl, a to nejméně dvakrát ročně.

#### Postup

- Den před odmrazením nastavte ovladač termostatu do polohy 5, aby se potraviny zcela zmrazily.
- Během odmrazování by zmrazené potraviny měly být zabaleny do několika vrstev papíru a uchovávány na chladném místě. Nevyhnutelné zvýšení teploty zkrátí jejich skladovatelnost.
- Nezapomeňte spotřebovat tyto potraviny v relativně krátké době.
- Vypněte chladničku vytažením síťové zástrčky ze zásuvky.
- Nechte dvířka mrazicího prostoru otevřená a pro urychlení procesu odmrazování lze do mrazicího prostoru umístit jednu nebo více nádob s teplou vodou.
- Vysušte vnitřek oddílu a zásobník na vodu, vraťte zátku zásobníku a nastavte knoflík termostatu do polohy 5.



## Výměna žárovky

Postup výměny žárovky v oddílu chladničky:

1. Odpojte zařízení od elektrické sítě.
2. Stiskněte háčky na stranách horní části krytu světla a sejměte kryt světla.
3. Vyměňte žárovku o maximálním příkonu 15 wattů.
4. Nasadte kryt.
5. Před opětovným zapojením počkejte 5 minut a nastavte termostat do původní polohy.

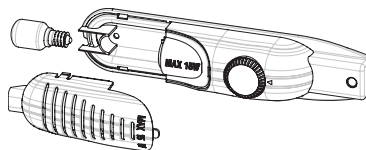

## Výměna LED osvětlení

Je-li vaše chladnička vybavena kontaktním LED osvětlením, smí výměnu provádět pouze autorizovaný odborník.

# PŘEPRAVA A ZMĚNA POLOHY INSTALACE

- Původní obaly a pěnový polystyren (PS) lze v případě potřeby zachovat.
- Během přepravy by měl být spotřebič zajištěn širokým popruhem nebo silným lanem. Při přepravě je třeba dodržovat pokyny uvedené na krabici z vlnité lepenky.
- Před přepravou nebo změnou polohy instalace by měly být všechny pohyblivé předměty (např. police, přihrádka na ovoce a zeleninu) vyjmuty nebo upevněny pomocí lepicích pásků, aby se zabránilo jejich poškození.

*Chladničku přenášejte ve svislé poloze.*

## Změna umístění dvířek

- Jsou-li madla dvířek vaší chladničky namontované na přední straně dvířek, nelze změnit směr otevírání dvířek chladničky.
- Směr otevírání dvířek chladničky lze provést pouze u modelů bez madel.
- V případě, že si přejete změnit směr otevírání dvířek u chladničky, u které to je možné, kontaktujte nejbližší autorizovaný servis.

# NEŽ ZAVOLÁTE DO SERVISU

Pokud chladnička nefunguje podle očekávání, před voláním elektrikáře nebo poprodejiho servisu zkontrolujte níže uvedená řešení.

### Co dělat, když chladnička nefunguje:

#### Zkontrolujte:

- zda nedošlo k výpadku napájení,
- zda není vypnutý hlavní vypínač elektřiny nebo jistič,
- zda není termostat ve vypnuté poloze „+“,
- zda je síťová zásuvka funkční. Toto zkontrolujete tak, že do stejné zásuvky připojíte zařízení, o kterém víte, že funguje.

### Co dělat, když chladnička funguje špatně:

#### Zkontrolujte:

- zda jste ji nepřepnili,
- zda dvířka řádně dovřená,
- zda není prach na kondenzátoru,
- zda je po stranách a za chladničkou dost místa pro cirkulaci vzduchu.

## V případě hluku

Cirkulace chladicího plynu v chladicím okruhu může být mírně slyšet (šumění), i když kompresor neběží. Nemějte obavy, je to zcela normální. Jestliže se jedná o jiné zvuky, zkontrolujte:

- zda je přístroj ve vodorovné poloze,
- zda se nic nedotýká jeho zadní strany,
- zda nevibrují věci uvnitř.

## Pokud je provoz chladničky příliš hlučný

### Normální zvuky

- Praskání (praskání ledu): (pro přístroje typu no frost / frost free)
- Během automatického odmrazování. Když je přístroj chlazen nebo zahříván (z důvodu roztažitelnosti materiálu chladničky).
- Krátké klepnutí: Slyšitelné, když termostat zapne/vypne kompresor.

### Hluk kompresoru

- Normální zvuk elektromotoru: Tento zvuk znamená, že kompresor pracuje normálně.
- Kompresor při první aktivaci může krátkodobě způsobit větší hluk.

### Hluk bublání a šplouchání:

- Tento hluk je způsoben prouděním chladicího média uvnitř potrubí systému.

## Pokud je provoz chladničky příliš hlučný

- Pro udržení nastavené hodnoty chlazení může dojít čas o času k aktivaci kompresoru. Hluk z vaší chladničky v této době je normální a je způsoben funkcí kompresoru. Po dosažení požadované úrovně chlazení se hluk automaticky sníží.

### Pokud hluk přetrvává:

- Je vaše zařízení stabilní? Jsou nožičky chladničky správně seřizené?
- Nenachází se za chladničkou nějaký předmět?
- Vibrují poličky nebo nádoby na poličkách? Přemístěte poličky a/nebo nádoby.

### Stále hluk

- Vibrují předměty umístěné v chladničce?

### Slyšíte-li jiné zvuky, zkontrolujte:

- zda je spotřebič ve vodorovné poloze,
- zda se nic nedotýká jeho zadní strany,
- zda nevibrují věci uvnitř.

**Zvuk proudění vody:** (pro přístroje typu no frost / frost free) Zvuk proudění vody obvykle vychází během odmrazování z nádoby na odpařování vody. Tento zvuk můžete slyšet během odmrazování.

**Zvuk proudění vzduchu:** Pokud má přístroj ventilátor ve spodní části oddílu mrazničky/chladničky.

- Tento zvuk bývá slyšitelný u chladniček během normálního provozu systému vlivem cirkulace vzduchu.

## Pokud je voda ve spodní části chladničky:

### Zkontrolujte:

- Zda není vypouštěcí otvor pro odmrazenou vodu ucpaný (vyčistěte vypouštěcí otvor pomocí vypouštěcí zátky).

## Doporučení

- Pokud je spotřebič vypnutý nebo odpojený od elektrické sítě, vyčkejte alespoň 5 minut, než přístroj zapnete nebo znovu zapojíte, abyste zabránili poškození kompresoru.
- Chladicí jednotka chladničky je ukrytá v zadní stěně. Na zadní stěně chladničky se proto mohou vyskytnout kapky vody nebo námraza v důsledku provozu kompresoru v určených intervalech. Jedná se o běžný jev. Není nutné provádět odmrazování, pokud námrazy není příliš mnoho.
- Pokud chladničku nebudete po delší dobu využívat (např. o letních dovolených), nastavte knoflík termostatu do polohy „\*“. Po odmrazení vyčistěte chladničku a ponechte dvířka otevřená, abyste zamezili tvorbě vlhkosti a zápachu.
- Pokud problémy přetrvávají i po dodržení výše uvedených instrukcí, poraďte se s nejbližším autorizovaným servisem.
- Zakoupený spotřebič je určen pouze pro domácí použití. Nehodí se pro komerční nebo hromadné používání. Pokud uživatel přístroj používá způsobem, který tomu neodpovídá, zdůrazňujeme, že výrobce ani prodejce nenesou žádnou odpovědnost za opravy a poruchy během záruční doby.

# ČÁSTI PŘÍSTROJE A JEDNOTLIVÉ ODDÍLY

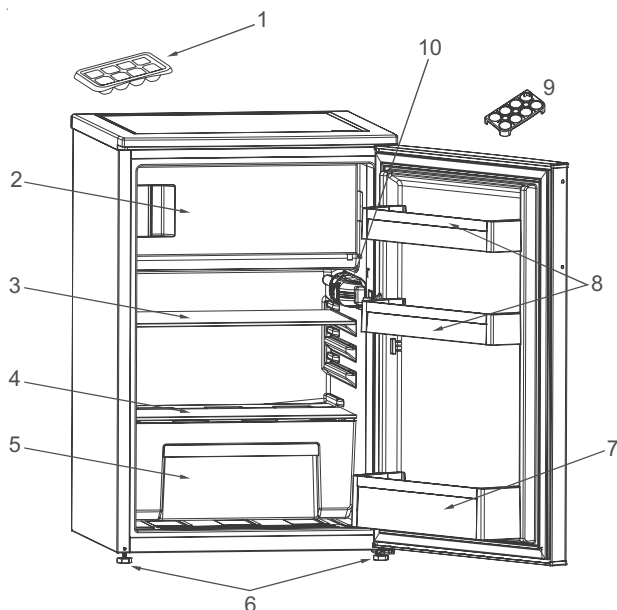

Tato prezentace je pouze informačního rázu a týká se součástí přístroje.  
Jednotlivé části se mohou lišit dle modelu přístroje.

- |                                       |                         |
|---------------------------------------|-------------------------|
| 1. Táč na led                         | 6. Nastavitelné nožičky |
| 2. Mrazicí oddíl                      | 7. Příhrádka na láhve   |
| 3. Police chladničky                  | 8. Police ve dvířkách   |
| 4. Kryt příhrádky na ovoce a zeleninu | 9. Držák na vejce       |
| 5. Příhrádka na ovoce a zeleninu      | 10. Skříňka termostatu  |

# SAFETY INSTRUCTIONS

**IMPORTANT** to be read and observed

Before using the appliance, read these safety instructions. Keep them nearby for future reference. These instructions and the appliance itself provide important safety warnings, to be observed at all times. The manufacturer declines any liability for failure to observe these safety instructions, for inappropriate use of the appliance or incorrect setting of controls.

⚠ Very young children (0-3 years) should be kept away from the appliance. Young children (3-8 years) should be kept away from the appliance unless continuously supervised. Children from 8 years old and above and persons with reduced physical, sensory or mental capabilities or lack of experience and knowledge can use this appliance only if they are supervised or have been given instructions on safe use and understand the hazards involved. Children must not play with the appliance. Cleaning and user maintenance must not be carried out by children without supervision. Children aged from 3 to 8 years are allowed to load and unload refrigerating appliances.

## PERMITTED USE

⚠ **CAUTION:** The appliance is not intended to be operated by means of an external switching device, such as a timer, or separate remote controlled system.

⚠ This appliance is intended to be used in household and similar applications such as: staff kitchen areas in shops, offices and other working environments; farm houses; by clients in hotels, motels, bed & breakfast and other residential

environments.

⚠ This appliance is not for professional use. Do not use the appliance outdoors.

⚠ The bulb used inside the appliance is specifically designed for domestic appliances and is not suitable for general room lighting within the home (EC Regulation 244/2009).

⚠ The appliance is designed for operation in places where the ambient temperature comes within the following ranges, according to the climatic class given on the rating plate. The appliance may not work properly if it is left for a long time at a temperature outside the specified range.

Climatic Class Amb. T. (°C)

SN: From 10 to 32 °C

ST: From 16 to 38 °C;

N: From 16 to 32 °C

T: From 16 to 43 °C



This appliance does not contain CFCs. The refrigerant circuit contains R600a (HC). Appliances with Isobutane (R600a): isobutane is a natural gas without environmental impact, but is flammable. Therefore, make sure the refrigerant circuit pipes are not damaged, especially when emptying the refrigerant circuit.

⚠ **WARNING:** Do not damage the appliance refrigerant circuit pipes.

⚠ **WARNING:** Keep ventilation openings, in the appliance enclosure or in the built-in structure, clear of obstruction.

⚠ **WARNING:** Do not use mechanical, electric or chemical

means other than those recommended by the Manufacturer to speed up the defrost process.

 **WARNING:** Do not use or place electrical devices inside the appliance compartments if they are not of the type expressly authorised by the Manufacturer.

 **WARNING:** Ice makers and/or water dispensers not directly connected to the water supply must be filled with potable water only.

 **WARNING:** Automatic ice-makers and/or water dispensers must be connected to a water supply that delivers potable water only, with mains water pressure between 0.17 and 0.81 MPa (1.7 and 8.1 bar).

 Do not store explosive substances such as aerosol cans and do not place or use gasoline or other flammable materials in or near the appliance.

 Do not swallow the contents (non-toxic) of the ice packs (provided with some models). Do not eat ice cubes or ice lollies immediately after taking them out of the freezer since they may cause cold burns.

 For products designed to use an air filter inside an accessible fan cover, the filter must always be in position when the refrigerator is in function.

 Do not store glass containers with liquids in the freezer compartment since they may break. Do not obstruct the fan (if included) with food items.

After placing the food check that the door of compartments closes properly, especially the freezer door.

 Damaged gaskets must be replaced as soon as possible.

 Use the refrigerator compartment

only for storing fresh food and the freezer compartment only for storing frozen food, freezing fresh food and making ice cubes.

 Avoid storing unwrapped food in direct contact with internal surfaces of the refrigerator or freezer compartments.

Appliances could have special compartments (Fresh Food Compartment, Zero Degree Box,...). Unless differently specified in the specific booklet of product, they can be removed, maintaining equivalent performances.



C-Pentane is used as blowing agent in the insulation foam and it is a flammable gas.

The most appropriate compartments of the appliance where specific types of food are to be stored, taking into account different temperature distribution in different compartments in the appliance, are as follows:

- Refrigerator compartment:

1) Upper area of the refrigerator compartment & door - temperature zone: Store tropical fruit, cans, drinks, eggs, sauces, pickles, butter, jam

2) Middle area of the refrigerator compartment - cool zone: Store cheese, milk, dairy food, deli food, yoghurt

3) Lower area of the refrigerator compartment - coldest zone: Store cold cuts, desserts, meat and fish, cheesecake, fresh pasta, sour cream, pesto/salsa, home-cooked food, pastry cream, pudding and cream cheese

4) Fruit & vegetable drawer at the bottom of the refrigerator compartment: Store vegetables and fruits (excluding tropical fruits)

5) Chiller compartment: Only store

meat and fish in the coldest drawer

- Freezer compartment:

4 star zone (\*\*\*\*) compartment is suitable for freezing foodstuffs from ambient temperature and for storing frozen food as the temperature is evenly distributed throughout the entire compartment.

Purchased frozen food has the storage expiration date stated on the packaging. This date takes into account the type of food being stored and therefore this date should be respected. Fresh food should be stored for the following time periods: 1-3 months for cheese, shellfish, ice cream, ham/sausage, milk, fresh liquids; 4 months for steak or chops (beef, lamb, pork); 6 months for butter or margarine, poultry (chicken, turkey); 8-12 months for fruits (except citrus), roast meat (beef, pork, lamb), vegetables. Expiration dates on the packaging of foods in the 2-star zone must be respected.

To avoid food contamination, please observe the following:

- Opening the door for long periods can cause a significant increase of the temperature in the compartments of the appliance.
- Regularly clean surfaces that may come into contact with food and accessible drainage systems.
- Clean water tanks if they have not been used for 48 h; flush the water system connected to a water supply if water has not been drawn for 5 days.
- Store raw meat and fish in suitable containers in the refrigerator, so that it does not come into contact with or drip onto other food.
- Two-star frozen food compartments are suitable for storing pre-frozen food, storing or making ice cream and ice cubes.

- Do not freeze fresh food in one, two or three-star compartments.

- If the refrigerating appliance is left empty for long periods, switch off, defrost, clean, dry, and leave the door open to prevent mould developing inside the appliance.

## INSTALLATION

⚠ The appliance must be handled and installed by two or more persons - risk of injury. Use protective gloves to unpack and install - risk of cuts.

⚠ Installation, including water supply (if any), electrical connections and repairs must be carried out by a qualified technician. Do not repair or replace any part of the appliance unless specifically stated in the user manual. Keep children away from the installation site. After unpacking the appliance, make sure that it has not been damaged during transport. In the event of problems, contact the dealer or your nearest Aftersales Service. Once installed, packaging waste (plastic, styrofoam parts etc.) must be stored out of reach of children - risk of suffocation. The appliance must be disconnected from the power supply before any installation operation - risk of electric shock.

During installation, make sure the appliance does not damage the power cable - risk of fire or electric shock. Only activate the appliance when the installation has been completed.

⚠ Be careful not to damage the floors (e.g. parquet) when moving the appliance. Install the appliance on a floor or support strong enough to take its weight and in a place suitable for its size and use. Make sure the appliance is not near a heat source and that the four feet are stable and

resting on the floor, adjusting them as required, and check that the appliance is perfectly level using a spirit level. Wait at least two hours before switching the appliance on, to ensure that the refrigerant circuit is fully efficient.

⚠ **WARNING:** When positioning the appliance, ensure the supply cord is not trapped or damaged.

⚠ **WARNING:** To avoid a hazard due to instability, positioning or fixing of the appliance must be done in accordance with the manufacturer instructions.

It's forbidden to place the refrigerator in such way that the metal hose of gas stove, metal gas or water pipes, or electrical wires are in contact with the refrigerator back wall (condenser coil).

⚠ To guarantee adequate ventilation, leave a space on both sides and above the appliance. The distance between the rear of the appliance and the wall behind the appliance should be 50 mm, to avoid access to hot surfaces. A reduction of this space will increase the Energy consumption of product.

Please remove the power cord from condenser hook during installation before connecting product to power supply.

### **ELECTRICAL WARNINGS**

⚠ It must be possible to disconnect the appliance from the power supply by unplugging it if plug is accessible, or by a multi-pole switch installed upstream of the socket in accordance with the wiring rules and the appliance must be earthed in conformity with national electrical safety standards.

⚠ Do not use extension leads, multiple sockets or adapters. The electrical components must not be accessible to the user after installation. Do not use the appliance when you are wet or barefoot. Do not operate this appliance if it has a damaged power cable or plug, if it is not working properly, or if it has been damaged or dropped.

⚠ If the supply cord is damaged, it must be replaced with an identical one by the manufacturer, its service agent or similarly qualified persons in order to avoid a hazard - risk of electric shock.

⚠ **WARNING:** Do not locate multiple portable socket-outlets or portable power supplies at the rear of the appliance.

### **CLEANING AND MAINTENANCE**

⚠ **WARNING:** Ensure that the appliance is switched off and disconnected from the power supply before performing any maintenance operation; never use steam cleaning equipment - risk of electric shock.

⚠ Do not use abrasive or harsh cleaners such as window sprays, scouring cleansers, flammable fluids, cleaning waxes, concentrated detergents, bleaches or cleansers containing petroleum products on plastic parts, interior and door liners or gaskets. Do not use paper towels, scouring pads, or other harsh cleaning tools.

### **DISPOSAL OF PACKAGING MATERIALS**

The packaging material is 100% recyclable and is marked with the recycle symbol .

The various parts of the packaging must therefore be disposed of responsibly and in full compliance with local authority regulations governing waste disposal.



## DISPOSAL OF HOUSEHOLD APPLIANCES

This appliance is manufactured with recyclable or reusable materials.

Dispose of it in accordance with local waste disposal regulations. For further information on the treatment, recovery and recycling of household electrical appliances, contact your local authority, the collection service for household waste or the store where you purchased the appliance. This appliance is marked in compliance with European Directive 2012/19/EU, Waste Electrical and Electronic Equipment (WEEE). By ensuring this product is disposed of correctly, you will help prevent negative consequences for the environment and human health.



The symbol  on the product or on the accompanying documentation indicates that it should not be treated as domestic waste but must be taken to an appropriate collection centre for the recycling of electrical and electronic equipment.

## ENERGY SAVING TIPS

Install the appliance in a dry, well ventilated room far away from any heat source (eg. radiator, cooker, etc.) and in a place not exposed directly to the sun. If required, use an insulating plate.

To guarantee adequate ventilation follow installation instructions.

Insufficient ventilation at the back of the product increases energy consumption and decreases cooling efficiency.

Frequent door opening might cause an increase in Energy Consumption.

## FIRST TIME USE

- Wait at least two hours, after the installation, before connecting the appliance to the power supply. Connect the appliance to the power supply and turn the thermostat knob to switch on the appliance. After turning the appliance on, you must wait for 4-6 hours for the correct storage temperature to be reached for a normally filled appliance.
- Your fridge may have a smell when it is operated for the first time. This is normal and the smell will fade away when your fridge starts to cool.

The internal temperature of the appliance and the Energy Consumption may be affected also by the ambient temperature, as well as location of the appliance. Temperature setting should take into consideration these factors. Reduce door opening to minimum.

When thawing frozen food, place it in the refrigerator. The low temperature of the frozen products cools the food in the refrigerator. Allow warm food and drinks to cool down before placing in the appliance.

Positioning of the shelves in the refrigerator has no impact on the efficient usage of energy. Food should be placed on the shelves in such way to ensure proper air circulation (food should not touch each other and distance between food and rear wall should be kept).

You can increase storage capacity of frozen food by removing baskets and, if present, Stop Frost shelf.

Do not worry about noises coming from the compressor which are normal operation noises.



# USAGE INFORMATION

## Thermostat setting

Thermostat automatically regulates the inside temperature of the refrigerator compartment and freezer compartment. By rotating the knob from position 1. to 5., colder temperatures can be obtained.

**Important note:** Do not try to rotate knob beyond 1 position it will stop your appliance.

- For short-term storage of food in the freezer/refrigerator compartment, you can set the knob between minimum and medium position.(1-3)
- For long-term storage of food, you can set knob to medium position.(3-4)

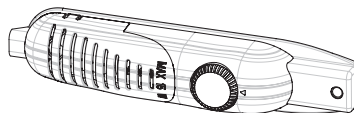

**Note that; the ambient temperature, temperature of the freshly stored food and how often the door is opened, affects the temperature in the refrigerator compartment. If required,change the temperature setting.**

*The freezer\*\*\*\* of the refrigerator can cool up to -18°C and more.*

### If super switch is available:

- Normally set this switch to '0' position. Except when the ambient temperature is low like in winter. (ie.below 16°C) or when the freezer temperature needs to be maintained lower. In that case, turn the switch to '1' position ON.
- To set super switch ON that is on the thermostat box, press the switch down to '1' position. The switch will lit.
- When the freezer compartment is cooled down to sufficient temperature, or the weather gets hot, turn the super switch off to save electrical consumption.
- When you first switch on the appliance, for starting a suitable cooling, the appliance should work 24 hours continuously until it cools down to sufficient temperature.
- In this time do not open the door so often and place a lot of food inside the appliance.

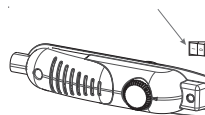

***If the unit is switched off or unplugged, you must allow at least 5 minutes before restarting or re-plugged the unit in order not to damage the compressor.***

Super freezing: If ambient temperature is more than 16°C, this switch must be used as superfreeze switch.For maximum freezing capacity, the switch must be turned on 24h before the placing fresh foods. After placing fresh food in the freezer, 24 hours ON position is generally sufficient. In order to save energy, please turn off this switch after 24 hours from placing fresh food.

## Temperature Settings Warnings

- It is not recommended that you operate your fridge in environments colder than 10°C in terms of its efficiency.
- When setting the thermostat, take into consideration how often the appliance door is opened and closed, how much food is stored in the refrigerator, and the environment in which the refrigerator is located.
- When the appliance is first switched on, allow it to run for 24 hours in order to reach large quantity of food inside. operating temperature. During this time, do not open the door and do not keep a large quantity of food inside.
- Unplug your appliance during a power cut to prevent damage to the compressor. Once power is restored, delay plugging in your appliance for 5 to 10 minutes. This will help prevent damage to the appliance's components.
- Your appliance is designed to operate in the ambient temperature ranges stated in the standards, according to the climate class stated in the information label. It is not recommended that your fridge is operated in the environments which are outside of the stated temperature ranges. This will reduce the cooling efficiency of the appliance.
- This appliance is designed for use at an ambient temperature within the 16°C - 32°C range.

Climatic Class	Amb. T. (°C)
SN:	From 10 to 32 °C
ST:	From 16 to 38 °C;
N:	From 16 to 32 °C
T:	From 16 to 43 °C

## Accessories

### Door Open” Indicator;

- The « Door Open » indicator on the handle shows whether the door has closed properly or whether it is still open.
- If the indicator is red, the door is still open.
- If the indicator is white, the door is properly closed.
- Observe that the freezer’s door should always be kept closed. This will prevent food products from defrosting; it will avoid heavy ice and frost build-up inside the freezer and an unnecessary energy consumption.



### Making Ice cubes;

#### Ice tray ;

- Fill the ice tray with water and place in the freezer compartment.
- After the water has completely turned into ice, you can twist the tray as shown below to remove the ice cubes.



*All written and visual descriptions in the accessories may vary according to the appliance model.*

## Putting food in the coldest area of the refrigerator



Your foods will be better stored if you put them in the most appropriate cooling area. The coldest area is just above the crisper.

To be sure to have a low temperature in this area, make sure the shelf is located at the level of this symbol, as shown in the illustration.

## Temperature indicator (In some models)

In order to help you better set your refrigerator, we have equipped it with a temperature indicator located in the coldest area.

You can easily check that the temperature of the coldest area is appropriate: when the indicator shows “OK”, it means the thermostat is set properly and the inside temperature is correct.

Since “OK” appears in black, it will be difficult to see this indication if the temperature indicator is badly lit. To be able to see this indication properly, there should be enough light.

If the “OK” symbol does not appear, it means that the temperature is too high: you will then have to modify the thermostat setting, and wait 12 hours before visually checking the temperature again.

**NOTE:** Following repeated openings (or prolonged opening) of the door or after putting fresh food into the appliance, it is normal for the indication “OK” not to appear in the temperature setting indicator. If there is an abnormal ice crystals build up (bottom wall of the appliance) on the refrigerator compartment evaporator (overloaded appliance, high room temperature, frequent door openings), put the temperature setting device on a lower position until compressor off periods are obtained again.

The upper limit of the coldest area is indicated by the lower side of the sticker (head of the arrow). The coldest area upper shelf must be at the same level with the arrow head. The coldest area is below this level.

As these shelves are removable, make sure they are always at the same level with these zone limits described on the stickers, in order to guarantee temperatures in this area.

Each type of food has an ideal conservation temperature and consequently a particular location to follow.

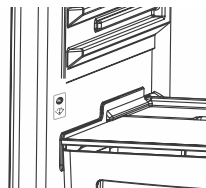

Locations	Products
Upper shelves	Cooked foods, desserts and all foods to be eaten fast enough
Coldest area	Meat, poultry, game and raw fish Maximum conservation time : 1 to 2 days. Fresh fruits, cooked pork meat.
Crisper	Fresh vegetables and fruits.
Door-liner	Door trays shall contain bottles at the bottom side and, in their upper parts, low volume and currently used products like yoghurt, fresh cream, etc.
	Butter, cooked cheese and eggs shall be introduced in appropriate holders.

# FOOD STORAGE

## Refrigerator Compartment

- To reduce humidity and avoid formation of frost, never place liquids in unsealed containers in the refrigerator. Do not place hot food or evaporating liquid in the refrigerator. Always store food in closed containers or wrapped.
- Never place warm food in the refrigerator. Warm food should be allowed to cool at room temperature and should be arranged to ensure adequate air circulation in the refrigerator compartment.
- Make sure no items are in direct contact with the rear wall of the appliance as frost will develop and packaging will stick to it. Do not open the refrigerator door frequently.
- We recommend that meat and clean fish are loosely wrapped and stored on the glass shelf just above the vegetable bin where the air is cooler, as this provides the best storage conditions.
- Store loose fruit and vegetable items in the crisper containers.
- Do not put wet vegetables into the refrigerator.
- Storage time for all food products depends on the initial quality of the food and an uninterrupted refrigeration cycle before refrigerator storage.

## Freezer Compartment

The freezer compartment is used for freezing fresh food and for storing frozen food for the period of time indicated on packaging, and for making ice cubes.

- When freezing fresh food, wrap and seal the food properly; the packaging should be air tight and shouldn't leak. Special freezer bags, aluminum foil (heavy grade, if in doubt double wrap), polythene bags and plastic containers are ideal.
- The maximum amount of fresh foods that can be loaded in the freezer within 24 hours is indicated on the name plate (see Freezing Capacity).
- While freezing fresh foods (i.e meat, fish and mincemeat), divide them in parts you will use in one time.
- Once the unit has been defrosted replace the foods into freezer and remember to consume them in as short period of time.
- Do not allow the fresh food to be frozen to come into contact with the already frozen food.
- Always mark the date and the content on the pack and do not exceed the stated storage time.
- In case of a power failure or malfunction, the freezer compartment will maintain a sufficiently low temperature for food storage. However, avoid opening the freezer door to slow down the temperature rise within the freezer compartment.
- Never place warm food in the freezer compartment.
- When purchasing and storing frozen food products, ensure that the packaging is not damaged.
- Place frozen food in the freezer compartment as soon as possible after buying it.
- Once the food has thawed, it must not be refrozen; you must cook it as quickly as possible in order to consume or to freeze once again.

**Not that;** if you want to open again immediately after closing the freezer door, it will not be opened easily. It's quite normal! After reaching equilibrium condition, the door will be opened easily.

**Important note:**

- Frozen foods, when thawed, should be cooked just like fresh foods. If they are not cooked after being thawed they must NEVER be re-frozen.
- The taste of some spices found in cooked dishes (anise, basilica, watercress, vinegar, assorted spices, ginger, garlic, onion, mustard, thyme, marjoram, black pepper, etc.) changes and they assume a strong taste when they are stored for a long period. Therefore, the frozen food should be added little amount of spices or the desired spice should be added after the food has been thawed.”
- The storage period of food is dependent on the oil used. The suitable oils are margarine, calf fat, olive oil and butter and the unsuitable oils are peanut oil and pig fat.
- The food in liquid form should be frozen in plastic cups and the other food should be frozen in plastic folios or bags.

## CLEANING AND MAINTENANCE

- Disconnect unit from the power supply before cleaning.
- Do not clean the appliance by pouring water
- The refrigerator compartment should be cleaned periodically using a solution of bicarbonate of soda and lukewarm water.
- Clean the accessories separately with soap and water Do not clean them in the dishwasher.
- Do not use abrasive products, detergents or soaps. After washing, rinse with clean water and dry carefully. When you have finished cleaning, reconnect the plug to the mains supply with dry
- Clean the condenser with a broom at least twice a year. This will help you to save on energy costs and increase productivity.



### Defrosting

**For fridge compartment**

- Defrosting occurs automatically in refrigerator compartment during operation ; the defrost water is collected by the evaporating tray and evaporates automatically.
- The evaporating tray and the defrost water drain hole should be cleaned periodically with defrost drain plug to prevent the water from collecting on the bottom of the refrigerator instead of flowing out.
- You can also pour 1/2 glass of the water to drain hole to clean inside.

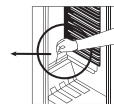
**For freezer compartment;**

- The frost, accumulated in the freezer compartment, should be removed periodically. The freezer compartment should be cleaned in the way as the refrigerator compartment, with the defrost operations of the compartment at least twice a year.

**For this;**

- The day before you defrost, set the thermostat dial to 5. position to freeze the foods completely.
- During defrosting, frozen foods should be wrapped in several layers of paper and kept in a cool place. The inevitable rise in temperature will shorten their storage life.
- Remember to use these foods within a relatively short period of time.
- Switch the refrigerator off at the socket outlet and pull the main plug
- Leave the door open and to accelerate the defrosting process one or more basins of warm water can be placed in the freezer compartment.
- Dry the inside of the unit and water tray, refit the tray plug and set the thermostat knob to 5 position.

## Replacing The Light Bulb

When replacing the light of the refrigerator compartment;

1. Unplug the unit from the power supply,
2. Press the hooks on the sides of the light cover top and remove the light cover
3. Replace with a bulb of maximum 15 Watts.
4. Install the cover.
5. Wait for 5 minutes before re-plugging and bring the thermostat to its original position.

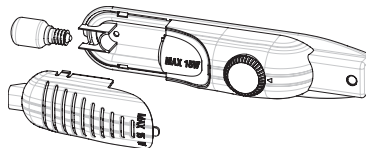

## Replacing LED Lighting

If your refrigerator has LED lighting contact the help desk as this should be changed by authorized personnel only.

# TRANSPORTATION AND CHANGING OF INSTALLATION POSITION

- The original packages and foamed polystyrene (PS) can be retained if required.
- During transportation, the appliance should be secured with a wide string or a strong rope. The instructions written on the corrugated box must be followed while transporting.
- Before transporting or changing the installation position, all the moving objects (ie,shelves,crisper...) should be taken out or fixed with bands in order to prevent them from getting damaged.

*Carry your fridge in the upright position.*

## Repositioning the door

- It is not possible to change the opening direction of your fridge door, if the door handles on your fridge are installed from the front surface of the door.
- It is possible to change the opening direction of the door on models without any handles.
- If the door opening direction of your fridge may be changed, you should contact the nearest Authorised Service to have the opening direction changed.

# BEFORE CALLING SERVICE

If your refrigerator is not operating as expected, check the solutions listed below before calling an electrician or the after sales service.

## What to do if your refrigerator does not operate:

### Check that :

- There is no power,
- The general switch in your home is not disconnected ,
- The thermostat setting is in the on « • » position,
- The socket is no longer functioning. To check this, plug in an appliance that you know is working into the same socket.

## What to do if your refrigerator performs poorly:

### Check that:

- You have not overloaded the appliance,
- The doors are fully closed,
- There is no dust on the condenser,
- There is enough space for air circulation at the rear and side of the appliance.

**If there is noise ;**

The cooling gas which circulates in the refrigerator circuit may make a slight noise(bubbling sound) even when the compressor is not running. Do not worry this is quite normal. If these sounds are different check that ;

- The appliance is well levelled ,
- Nothing is touching the rear ,
- The stuffs on the appliance are vibrating.

**If your fridge is operating too loudly****Normal Noises**

- Cracking (Ice cracking) Noise: (For no frost/frost free appliances)
- During automatic defrosting. When the appliance is cooled or warmed (due to expansion of appliance material).
- Short cracking: Heard when the thermostat switches the compressor on/off.-

**Compressor noise**

- Normal motor noise: This noise means that the compressor operates normally
- The compressor may cause more noise for a short time when it is first activated.

**Bubbling noise and splash:**

- This noise is caused by the flow of the fridge freezer in the tubes of the system.

**If your fridge is operating too loudly**

- To maintain the set cooling level, compressor may be activated from time to time. Noises from your fridge at this time are normal and due to its function. When the required cooling level is reached, noises will be decreased automatically.

**If the noises persist;**

- Is your appliance stable? Are the legs adjusted?
- Is there anything behind your fridge?
- Are the shelves or dishes on the shelves vibrating? Re-place the shelves and/or dishes

**if this is the case.**

- Are the items placed on your fridge vibrating?

**If you hear any other noises check that:**

- The appliance is level
- Nothing is touching the rear of the appliance
- The objects on the appliance are vibrating.

**Water flow noise:** (For no frost/frost free appliances) Normal flow noise of water flowing to the evaporation container during defrosting. This noise can be heard during defrosting.

**Air Blow Noise:** If the appliance has fan in freezer/cooler /bottom cabinet compartments.

- This noise can be heard in fridges during normal operation of the system due to the circulation of air.

**If there is water in the lower part of the refrigerator:****Check that:**

- The drain hole for the defrost water is not clogged (use the defrost drain plug to clean the drain hole).

**Recommendations**

- If the appliance is switched off or unplugged, wait at least 5 minutes before plugging the appliance in or restarting it in order to prevent damage to the compressor.
- The cooling unit of your refrigerator is hidden in the rear wall. Therefore, water droplets or icing may occur on the rear surface of your fridge due to the operation of the compressor in specified intervals. This is normal. There is no need to perform a defrosting operation unless the icing is excessive.
- If you will not use your fridge for a long time (e.g. in summer holidays), put the thermostat to “+” position. After defrosting, clean your fridge and leave the door open to prevent humidity and smell.
- If a problem persists after you have followed all the above instructions, please consult the nearest authorised service centre.
- The appliance you have purchased is designed for domestic use only. It is not suitable for commercial or common use. If the consumer uses the appliance in a way that does not comply with this, we emphasise that the manufacturer and the dealer will not be responsible for any repair and failure within the guarantee period.

# THE PARTS OF THE APPLIANCE AND THE COMPARTMENTS

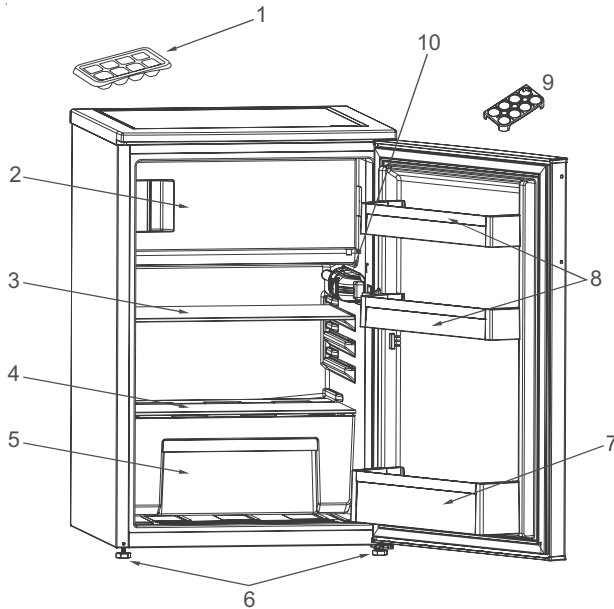

This presentation is only for information about the parts of the appliance.  
Parts may vary according to the appliance model.

- 1. Ice tray
- 2. Freezer compartment
- 3. Refrigerator Shelf
- 4. Crisper cover
- 5. Crisper

- 6. Levelling feet
- 7. Bottle shelf
- 8. Door Shelf
- 9. Egg holder
- 10. Thermostat Box

# INSTRUCCIONES DE SEGURIDAD

Es importante que lea y siga las siguientes recomendaciones

Antes de usar el aparato, lea atentamente estas instrucciones de seguridad. Téngalas a mano para consultarlas más adelante. Este manual y el propio aparato contienen advertencias de seguridad que se deben leer y seguir en todo momento. El fabricante declina cualquier responsabilidad derivada del incumplimiento de estas instrucciones de seguridad, del uso indebido del aparato o del ajuste incorrecto de los mandos.

⚠ Los niños muy pequeños (0-3 años) deben mantenerse alejados del aparato. Los niños pequeños (3-8 años) deben mantenerse alejados del aparato, a menos que estén bajo vigilancia constante. Tanto los niños a partir de 8 años como las personas cuyas capacidades físicas, sensoriales o mentales estén disminuidas o que carezcan de la experiencia y conocimientos necesarios pueden utilizar este aparato si reciben la supervisión o las instrucciones necesarias para utilizarlo de forma segura y comprenden los riesgos a los que se exponen. Los niños no deberán jugar con el aparato.

Los niños no deben encargarse de la limpieza y el mantenimiento, a menos que estén supervisados.

Se permite a los niños de entre 3 y 8 años cargar y descargar los aparatos de refrigeración.

## USO PERMITIDO

⚠ **PRECAUCIÓN:** El aparato no está destinado a ponerse en funcionamiento por medio de un dispositivo de encendido externo, como un temporizador, o de un sistema de control remoto independiente.

⚠ Este aparato está destinado a

un uso en ambientes domésticos o en ambientes similares como: áreas de cocina en oficinas, tiendas y otros; granjas; por los clientes de hoteles, moteles y otros entornos residenciales.

⚠ Este aparato no es para uso profesional. No utilice este aparato al aire libre.

⚠ La bombilla que se usa dentro del aparato está diseñada específicamente para electrodomésticos y no es adecuada para la iluminación general de habitaciones en una vivienda (Reglamento CE 244/2009).

⚠ El aparato puede funcionar en sitios en los que la temperatura esté dentro de los límites siguientes, según la clase climática indicada en la placa de características. El electrodoméstico podría no funcionar correctamente si se deja durante bastante tiempo a una temperatura distinta de los límites especificados.

Temperaturas ambiente de clase climática:

SN: 10 a 32 °C

ST: 16 a 38 °C;

N: 16 a 32 °C

T: 16 a 43 °C



Este aparato no contiene CFC. El circuito de refrigeración contiene R600a (HC). Aparatos con isobutano (R600a): el isobutano es un gas natural sin impacto medioambiental, pero que resulta inflamable. Por este motivo, compruebe que las tuberías del circuito de refrigeración no estén dañadas, especialmente cuando vacíe el circuito de refrigeración.

⚠ **ADVERTENCIA:** No dañe las tuberías del circuito de refrigeración del electrodoméstico.



⚠ **ADVERTENCIA:** Mantenga despejadas los orificios de ventilación del aparato o la estructura.

⚠ **ADVERTENCIA:** No use medios mecánicos, eléctricos o químicos, excepto los indicados por el fabricante, para acelerar el proceso de descongelación.

⚠ **ADVERTENCIA:** No use ni coloque dispositivos eléctricos dentro de los compartimentos del aparato, salvo que se trate de aquellos autorizados expresamente por el fabricante.

⚠ **ADVERTENCIA:** Las máquinas de hielo o los dispensadores de agua que no estén conectados directamente a la toma de agua deben llenarse solamente con agua potable.

⚠ **ADVERTENCIA:** Los productores automáticos de hielo y los dispensadores de agua deben estar conectados a una toma de agua que solo suministre agua potable con una presión del agua comprendida entre 0,17 y 0,81 MPa (1,7 y 8,1 bar).

⚠ No almacene sustancias explosivas, como aerosoles, ni coloque ni utilice gasolina u otros materiales inflamables encima o cerca del aparato.

⚠ No ingiera el contenido (no es tóxico) de los acumuladores de hielo (suministrado con algunos modelos). No coma cubitos de hielo ni polos inmediatamente después de sacarlos del congelador, ya que pueden provocar quemaduras por frío.

⚠ Para los productos diseñados para funcionar con un filtro de aire integrados en una cubierta del ventilador accesible, el filtro debe estar siempre bien colocado si el frigorífico está en funcionamiento.

⚠ No guarde recipientes de cristal con líquidos en el compartimento del congelador ya que podrían romperse.

No obstruya el ventilador (si se incluye) con los alimentos. Después de colocar los alimentos compruebe que las puertas de los compartimentos cierran correctamente, especialmente la puerta del congelador.

⚠ Las juntas dañadas deben sustituirse lo antes posible.

⚠ Utilice el compartimento frigorífico solamente para conservar alimentos frescos y el compartimento del congelador solamente para conservar alimentos congelados, congelar alimentos frescos y hacer cubitos de hielo.

⚠ Envuelva los alimentos para guardarlos; de este modo se evita que entren en contacto directo con las superficies interiores de los compartimentos del frigorífico o del congelador. Los aparatos podrían incluir compartimentos especiales (compartimento de alimentos frescos, compartimento de cero grados,...). Si no se especifica lo contrario en el folleto específico del producto pueden retirarse, manteniendo rendimientos equivalentes.



El pentano C se utiliza como agente expansor en la espuma aislante y es un gas inflamable.

Estos son los compartimentos más apropiados del aparato en los que conservar los alimentos teniendo en cuenta la distinta distribución de temperatura en cada compartimento del aparato:

- Compartimento del frigorífico:

1) Zona superior del compartimento del frigorífico & puerta: zona de temperatura: Para conservar frutas tropicales, latas, bebidas, huevos, salsas, encurtidos, mantequilla y mermelada

2) Zona media del compartimento del frigorífico: zona fría: Para conservar queso, leche, productos lácteos,

delicatessen y yogures

3) Zona inferior del compartimento del frigorífico: zona más fría: Para almacenar fiambres, postres, carne y pescado, tartas de queso, pasta fresca, natas agrias, pesto/salsas, comidas caseras cocinadas, pastas, pudines y quesos cremosos

4) Cajón de frutas y verduras & en la parte inferior del compartimento del frigorífico: Para conservar frutas y verduras (excepto frutas tropicales)

5) Compartimento abatidor: Para conservar solamente carne y pescado en el cajón más frío

- Compartimento del congelador:

- El compartimento de la zona de 4 estrellas (\*\*\*\*) es apto para congelar alimentos que están a temperatura ambiente y para conservar alimentos congelados, ya que la temperatura se distribuye de manera uniforme por todo el compartimento.

- Los alimentos que se compran congelados tienen la fecha de caducidad indicada en el envase. Esta fecha tiene en cuenta el tipo de alimento que se conserva y, por tanto, se debe respetar. Los alimentos frescos deben conservarse durante los siguientes periodos de tiempo: 1-3 meses para los quesos, moluscos, helados, jamón/embutidos, leche y líquidos frescos; 4 meses para los filetes o costillas (ternera, cordero, cerdo); 6 meses para la mantequilla o margarina y las aves (pollo, pavo); 8-12 meses para las frutas (excepto los cítricos), la carne asada (ternera, cerdo, cordero) y las verduras.

- Deben respetarse las fechas de caducidad de los envases de los alimentos en la zona de 2 estrellas.

- Para evitar la contaminación de los alimentos, cumpla siempre lo siguiente:

- Abrir la puerta durante largos periodos puede aumentar considerablemente la temperatura en los compartimentos del aparato.

- Limpie regularmente las superficies que pueden entrar en contacto con los alimentos y los sistemas de drenaje accesibles.

- Limpie los depósitos de agua si estos no se han utilizado durante 48 h; descargue el sistema de agua conectado a un suministro de agua si no se descarga agua durante 5 días.

- Conserve la carne y el pescado crudos en recipientes aptos en el frigorífico de modo que no entren en contacto con otros alimentos ni goteen sobre ellos.

- Los compartimentos de alimentos congelados de dos estrellas son aptos para conservar alimentos precongelados y para almacenar o hacer helado y cubitos de hielo.

- No congele alimentos frescos en los compartimentos de una, dos o tres estrellas.

- Si el aparato de refrigeración se deja vacío durante largos periodos, apáguelo, descongélelo, límpielo, séquelo y deje abierta la puerta para evitar que se forme moho dentro del aparato.

## INSTALACIÓN

⚠ La manipulación e instalación del aparato la deben realizar dos o más personas: hay riesgo de lesionarse. Utilice guantes de protección para el desembalaje y la instalación, ya que hay riesgo de cortes.

⚠ La instalación, incluido el suministro de agua (si lo hay), las conexiones eléctricas y las reparaciones, deben ser realizadas por un técnico cualificado. No realice reparaciones ni sustituciones de partes del aparato no indicadas específicamente en el manual del usuario. Impida que los niños se acerquen a la zona de la instalación. Tras desembalar el aparato, compruebe que no ha sufrido daños durante el transporte. Si observa algún problema, contacte con el

distribuidor o el Servicio Postventa más cercano. Una vez instalado, los residuos del embalaje (plástico, porexpan, etc.) se deben guardar fuera del alcance de los niños: hay riesgo de asfixia. El aparato debe desconectarse del suministro eléctrico antes de efectuar cualquier operación de instalación: hay riesgo de descarga eléctrica. Durante la instalación, compruebe que el aparato no dañe el cable de alimentación: hay riesgo de descarga eléctrica. No ponga en marcha el aparato hasta que no haya terminado el proceso de instalación.

⚠ Tenga cuidado de no dañar el piso (p. ej., parquet) al mover el aparato. Instale el aparato sobre una superficie o soporte capaz de soportar su peso y en un lugar adecuado a su tamaño y uso. Asegúrese de que el aparato no esté cerca de una fuente de calor y de que las cuatro patas sean estables y descansen sobre el suelo, ajústelas si es necesario y, a continuación, compruebe si el aparato está perfectamente nivelado usando un nivel de burbuja.

Espere al menos dos horas antes de encender el aparato para garantizar que el circuito de refrigerante funciona correctamente.

Todas las dimensiones y las separaciones necesarias para la instalación del aparato se encuentran en la guía de instrucciones de instalación.

⚠ **ADVERTENCIA:** Cuando coloque el aparato, asegúrese de que el cable de alimentación no esté atrapado o dañado.

⚠ **ADVERTENCIA:** Para evitar accidentes debido a la inestabilidad, el posicionamiento o la fijación del aparato deben realizarse según las instrucciones del fabricante.

Está prohibido colocar el frigorífico de tal modo que el conducto metálico de la cocina de gas, o los conductos

del gas o el agua o de los cables eléctricos estén en contacto con la parte trasera del frigorífico (serpentin del condensador).

⚠ Para garantizar una ventilación adecuada, deje espacio a ambos lados y por encima del aparato. La distancia entre la parte trasera del aparato y la pared de detrás del aparato debe ser de al menos 50 mm para impedir el acceso a las superficies calientes. Una reducción de este espacio significaría un incremento del consumo de energía del producto.

Retire el cable de alimentación del gancho del condensador durante la instalación antes de conectar el producto al suministro eléctrico.

## **ADVERTENCIAS SOBRE ELECTRICIDAD**

⚠ Debe ser posible desconectar el aparato de la alimentación eléctrica desenchufándolo si el enchufe es accesible o mediante un interruptor omnipolar instalado antes del enchufe, de conformidad con las normativas de cableado y el aparato debe conectarse a una toma de tierra de acuerdo con las normativas de seguridad vigentes en materia de electricidad.

⚠ No utilice alargadores, regletas ni adaptadores.

Una vez terminada la instalación, los componentes eléctricos no deberán quedar accesibles para el usuario. No use el aparato si está mojado o va descalzo.

No use este aparato si tiene un cable o un enchufe de red dañado, si no funciona bien, o si se ha dañado o se ha caído.

⚠ Si el cable de alimentación está dañado, sólo debe sustituirlo por otro idéntico por el fabricante, personal cualificado del servicio de asistencia técnica del fabricante o similar

para evitar daños, existe riesgo de descarga eléctrica.

**⚠ ADVERTENCIA:** No coloque varias tomas de corriente portátiles o suministros eléctricos en la parte trasera del aparato.

## LIMPIEZA Y MANTENIMIENTO

**⚠ ADVERTENCIA:** Asegúrese de que el aparato esté apagado y desconectado del suministro eléctrico antes de realizar cualquier operación de mantenimiento; no utilice aparatos de limpieza con vapor, hay riesgo de descarga eléctrica.

**⚠** No use limpiadores abrasivos o agresivos como limpiacristales, polvos limpiadores, fluidos inflamables, ceras limpiadoras, detergentes concentrados, lejías o limpiadores con derivados del petróleo para las partes de plástico, los revestimientos interiores y de la puerta o las juntas. No use papel de cocina, estropajos metálicos u otras herramientas de limpieza agresivas.

## ELIMINACIÓN DEL MATERIAL DE EMBALAJE

El material de embalaje es 100% reciclable y está marcado con el símbolo de reciclaje .

Por lo tanto, deberá desechar las diferentes piezas del embalaje de forma responsable, respetando siempre las normas locales sobre eliminación de residuos.

## ELIMINACIÓN DE LOS ELECTRODOMÉSTICOS

Este aparato ha sido fabricado con material reciclable o reutilizable.

Debe desecharse de acuerdo con la normativa local al respecto.

Para obtener información más detallada sobre el

tratamiento, recuperación y reciclaje de aparatos eléctricos domésticos, póngase en contacto con las autoridades locales, con el servicio de recogida de residuos urbanos, o con la tienda en la que adquirió el aparato. Este aparato lleva la marca de conformidad con la Directiva europea 2012/19/EU relativa a los residuos de aparatos eléctricos y electrónicos (RAEE).

La correcta eliminación de este producto evita consecuencias negativas para el medio ambiente y la salud.

El símbolo  que incluye el aparato o la documentación que lo acompaña indica que no puede tratarse como un residuo doméstico, sino que debe entregarse en un punto de recogida adecuado para el reciclado de aparatos eléctricos y electrónicos.

## CONSEJOS PARA AHORRAR ENERGÍA

Para garantizar una ventilación adecuada, siga las instrucciones de instalación.

Una ventilación insuficiente en la parte trasera del electrodoméstico incrementa el consumo de energía y reduce la eficiencia de la refrigeración.

La abertura frecuente de la puerta puede provocar un aumento del consumo de energía.

La temperatura interior del aparato y el consumo de energía también pueden depender de la temperatura ambiente y de la ubicación del aparato. Cuando ajuste la temperatura, tenga en cuenta todos estos factores. Reduzca al mínimo el tiempo que la puerta permanece abierta.

Para descongelar alimentos, colóquelos en el frigorífico. La baja temperatura de los productos congelados enfría los alimentos del frigorífico.

Deje enfriar los alimentos y las bebidas antes de introducirlos en el aparato.

La posición de los estantes en el frigorífico no tiene efecto en la eficiencia energética. Los alimentos deben colocarse en los estantes de forma que se asegure una adecuada circulación de aire (los alimentos no deben tocarse entre sí y deben estar separados de la pared posterior).

Puede aumentar la capacidad de almacenamiento de comida congelada retirando cestas o el estante Stop Frost, si lo hay.

No se preocupe por los sonidos procedentes del compresor, que son sonidos de funcionamiento normales.

## PRIMER USO

- Espere como mínimo dos horas tras la instalación para conectar el aparato al suministro eléctrico. Conecte el aparato al suministro eléctrico y gire el selector del termostato para encender el aparato. Después de activar el aparato, es necesario esperar 4-6 horas para que pueda alcanzarse la temperatura de conservación correcta para un aparato con carga normal.
- Su nevera puede tener olor cuando se utiliza por primera vez. Esto es normal y el olor se desvanecerá cuando la nevera empiece a enfriarse.

# USAGE INFORMATION

## Configuración del termostato

El termostato del congelador del frigorífico regula automáticamente la temperatura interior de los compartimentos. Se pueden obtener temperaturas más frías girando el selector entre la posición 1 y la 5.

**Nota importante:** No intente girar el selector más allá de la posición 1, ya que el aparato se detendrá.

- Para el almacenamiento a corto plazo de alimentos en el compartimento del congelador/refrigerador, puede ajustar el selector entre la posición mínima y la posición media (1-3).
- Para el almacenamiento a largo plazo de alimentos, puede ajustar el selector en la posición media (3-4).

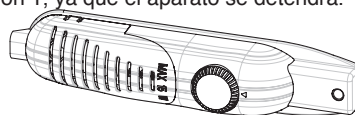

**Tenga en cuenta que; La temperatura ambiente, la temperatura de los alimentos recién almacenados y la frecuencia con la que se abre la puerta, afectan la temperatura en el compartimiento del refrigerador. Si es necesario, cambie la configuración de temperatura.**

*El congelador \*\*\*\* del refrigerador puede enfriarse hasta -18 ° C y más.*

**Si el superinterruptor está disponible:**

- Normalmente, coloque este interruptor en la posición '0'. Excepto cuando la temperatura ambiente es baja, como en invierno. (es decir, por debajo de 16°C) o cuando la temperatura del congelador debe mantenerse más baja. En ese caso, ponga el interruptor en la posición "1" ON.
- Para poner el superinterruptor en ON que está en la caja del termostato, presione el interruptor hacia abajo a la posición "1". El interruptor se iluminará.
- Cuando el congelador se enfríe a una temperatura suficiente, o cuando el clima se caliente, apague el superinterruptor para ahorrar consumo eléctrico.
- Al encender el aparato por primera vez, para iniciar una refrigeración adecuada, el aparato debe funcionar 24 horas seguidas hasta que se enfríe hasta alcanzar la temperatura suficiente.
- En este tiempo no abra la puerta tan a menudo ni coloque mucha comida dentro del aparato.

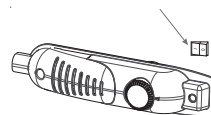

**Si la unidad está apagada o desenchufada, debe esperar al menos 5 minutos antes de volver a encenderla o enchufarla para no dañar el compresor.**

**Súper congelación:** Si la temperatura ambiente es superior a 16°C, este interruptor se debe utilizar como interruptor de súper congelación. Para obtener la máxima capacidad de congelación, el interruptor se debe encender 3 horas antes de colocar alimentos frescos. Después de colocar los alimentos frescos en el congelador, por lo general basta con que estén en posición ON durante 24 horas. Para ahorrar energía, por favor, apague este interruptor 24 horas después de colocar alimentos frescos.

## Advertencias sobre los ajustes de temperatura

- No se recomienda utilizar la nevera en entornos de menos de 10 °C por motivos de eficiencia.
- Es necesario ajustar el termostato teniendo en cuenta la frecuencia de apertura y cierre de las puertas de los alimentos frescos y del congelador, la cantidad de alimentos conservados en el frigorífico y el entorno en el que se encuentra el frigorífico.
- La nevera debe funcionar hasta 24 horas a la temperatura ambiente sin interrupciones una vez enchufada para que se enfríe por completo. Durante este período no abra las puertas de la nevera con frecuencia ni introduzca muchos alimentos.
- Desenchufe el aparato durante un corte de corriente para evitar daños al compresor. Una vez que se restablezca la energía, no enchufe el aparato hasta 5 - 10 minutos después. Esto ayudará a prevenir daños a los componentes del aparato.
- Su aparato está diseñado para funcionar en los rangos de temperatura ambiente indicados en las normas, de acuerdo con la clase climática indicada en la etiqueta de información. No se recomienda que su nevera funcione en entornos que estén fuera de los rangos de temperatura indicados. Esto reducirá la eficiencia frigorífica del aparato.
- Este aparato está diseñado para su uso a una temperatura ambiente de entre 16°C - 32°C.

Clase climática	T. Amb. (°C)
SN:	Entre 10 y 32 °C
ST:	Entre 16 y 38 °C;
N:	Entre 16 y 32 °C
T:	Entre 16 y 43 °C

## Accesorios

### Indicador de puerta abierta;

- El indicador «Puerta abierta» en la manija muestra si la puerta se ha cerrado correctamente o si aún está abierto.
- Si el indicador es rojo, la puerta aún está abierta.
- Si el indicador es blanco, la puerta está bien cerrada..
- Observe que la puerta del congelador siempre debe mantenerse cerrada. Esto evitará que los productos alimenticios se descongelen; evitará la acumulación de hielo y escarcha dentro del congelador y un consumo innecesario de energía.



### Haciendo cubitos de hielo;

#### Bandeja para hielo

- Llene de agua la bandeja para hielo y colóquela en el compartimento del congelador.
- Una vez el agua se ha convertido en hielo completamente, puede girar la bandeja según se muestra más abajo para extraer los cubitos de hielo.



Todas las descripciones escritas y visuales de los accesorios pueden variar en función del modelo del aparato.

## Introducir comida en la zona más fría del frigorífico



Los alimentos se conservarán mejor si los coloca en la zona de refrigeración más apropiada. La zona más fría se encuentra justo encima del cajón de verduras.

Para asegurar una temperatura baja en esta zona, procure que el estante esté colocado al nivel de este símbolo, según se muestra en la ilustración

### Indicador de temperatura (En algunos modelos)

Para ayudarle a configurar mejor su frigorífico, lo hemos equipado con un indicador de temperatura situado en la zona más fría.

Puede comprobar fácilmente que la temperatura de la zona más fría es apropiada: cuando el indicador muestra «OK», esto significa que el termostato está correctamente ajustado y que la temperatura interior es correcta.

Dado que «OK» aparece en negro, será difícil ver esta indicación si el indicador de temperatura está poco iluminado. Para poder ver esta indicación correctamente, debe haber suficiente luz.

Si el símbolo «OK» no aparece, esto significa que la temperatura es demasiado alta: deberá modificar el ajuste del termostato y esperar 12 horas antes de volver a comprobar visualmente la temperatura.

**NOTA:** Después de abrir la puerta repetidamente (o tras una apertura prolongada) o de colocar alimentos frescos en el aparato, es normal que la indicación «OK» no aparezca en el indicador de ajuste de la temperatura. Si hay una acumulación anormal de cristales de hielo (pared inferior del aparato) en el evaporador del compartimento del frigorífico (aparato excesivamente cargado, temperatura ambiente elevada, aperturas frecuentes de la puerta), coloque el dispositivo de ajuste de la temperatura en una posición más baja hasta que vuelva a alcanzar periodos sin funcionamiento del compresor.

El límite superior de la zona más fría se indica mediante la parte inferior de la pegatina (la punta de la flecha). El estante superior de la zona más fría debe encontrarse al mismo nivel que la punta de la flecha. La zona más fría se encuentra por debajo de este nivel.

Dado que estos estantes son extraíbles, asegúrese de que se encuentren siempre al mismo nivel de los límites de zona descritos en las pegatinas para garantizar las temperaturas en esta zona.

Cada tipo de alimento tiene una temperatura de conservación ideal y, por tanto, un ubicación concreta que seguir.





Ubicaciones	Productos
Estantes superiores	Alimentos cocinados, postres y comidas para consumir rápidamente
Zona más fría	Tiempo máximo de conservación de carne, aves, caza y pescado crudo: Entre 1 y 2 días. Fruta fresca, carne de cerdo cocinada.
Cajón para fruta y verdura	Frutas y verduras frescas.
Revestimiento de la puerta	Las bandejas de la puerta deberán contener las botellas en la parte inferior y, en las partes superiores, productos de menor volumen y utilizados frecuentemente, como yogures, crema fresca, etc.
	La mantequilla, el queso cocido y los huevos deberán colocarse en los soportes apropiados.

# ALMACENAMIENTO DE ALIMENTOS

## Refrigerator Compartment

- Para reducir la humedad y evitar la formación de escarcha, nunca coloque líquidos en recipientes sin sellar en el refrigerador. No coloque alimentos calientes ni líquidos de evaporación en el refrigerador. Siempre almacene los alimentos en recipientes cerrados o envueltos.
- No introduzca alimentos calientes en el frigorífico. Los alimentos calientes deben enfriarse a temperatura ambiente y colocarse de forma que garanticen una circulación del aire adecuada en el compartimento del frigorífico.
- Ningún objeto debe tocar la pared posterior, ya que esto formará escarcha y los envases se pueden pegar a la pared. No abra la puerta del frigorífico con demasiada frecuencia.
- Recomendamos que la carne y el pescado limpio se envuelvan sin apretar y se almacenen en el estante de vidrio justo encima del contenedor de verduras donde el aire es más frío, ya que esto proporciona las mejores condiciones de almacenamiento.
- No ponga verduras húmedas en el refrigerador.
- El tiempo de almacenamiento para todos los productos alimenticios depende de la calidad inicial de los alimentos y de un ciclo de refrigeración ininterrumpido antes del almacenamiento en el refrigerador.

## Compartimento del congelador

El compartimento del congelador se utiliza para congelar alimentos frescos y para almacenar alimentos congelados durante el período de tiempo indicado en el envase, y para hacer cubitos de hielo.

- Cuando congele alimentos frescos, envuelva y selle los alimentos adecuadamente; El embalaje debe ser hermético y no debe tener fugas. Bolsas especiales para congelador, papel de aluminio (grado pesado, en caso de duda doble envoltura), bolsas de polietileno y contenedores de plástico son ideales.
- La cantidad máxima de alimentos frescos que se pueden cargar en el congelador dentro de las 24 horas se indica en la placa de identificación (consulte Capacidad de congelación).
- Cuando congele alimentos frescos (p. ej. carne, pescado o carne picada), divídalos en porciones que utilizará de una en una.
- Una vez descongelado el aparato, vuelva a colocar los alimentos en el congelador y recuerde consumirlos lo antes posible.
- No coloque alimentos frescos junto a alimentos congelados, ya que estos pueden descongelarse.
- Marque siempre la fecha y el contenido en el paquete y no exceda el tiempo de almacenamiento establecido.
- In case of power failure or malfunction, the freezer compartment will maintain a temperature low enough for food storage. Sin embargo, evite abrir la puerta del congelador para disminuir el aumento de temperatura dentro del compartimento del congelador.
- No introduzca alimentos calientes en el compartimento del congelador.
- Cuando compre alimentos congelados, asegúrese de que el envase esté intacto.
- Coloque los alimentos congelados en el congelador lo antes posible después de comprarlos.
- Una vez que la comida se ha descongelado, no debe volver a congelarse; debes cocinarlo lo más rápido posible para poder consumirlo o congelarlo nuevamente.

**Tenga en cuenta que;** si desea volver a abrir la puerta del congelador inmediatamente después de cerrarla, esta no se abrirá fácilmente. Este fenómeno es muy normal. Una vez equilibrada, la puerta se abrirá fácilmente.

**Nota importante:**

- Los alimentos congelados, cuando se descongelan, deben cocinarse al igual que los alimentos frescos. Si no se cocinan después de descongelarlas, **NUNCA** deben volver a congelarse.
- El sabor de algunas especias que se encuentran en los platos cocinados (anís, basilica, berros, vinagre, especias variadas, jengibre, ajo, cebolla, mostaza, tomillo, mejorana, pimienta negra, etc.) cambia y asumen un sabor fuerte cuando se almacenan por un largo periodo. Por lo tanto, al alimento congelado se le debe agregar una pequeña cantidad de especias o se debe agregar la especia deseada después de que el alimento se haya descongelado.
- El período de almacenamiento de los alimentos depende del aceite utilizado. Los aceites adecuados son margarina, grasa de ternera, aceite de oliva y mantequilla, y los aceites inadecuados son el aceite de maní y la grasa de cerdo.
- The food in liquid form must be frozen in plastic cups and the other food must be frozen in folios or plastic bags.

## LIMPIEZA Y MANTENIMIENTO

- Desconecte el equipo de la red eléctrica antes de limpiarlo.
- No limpie el aparato vertiendo agua.
- Es necesario limpiar el aparato periódicamente utilizando una solución de bicarbonato sódico y agua templada.
- Limpie los accesorios por separado con agua y jabón. No los lave en el lavavajillas.
- No utilice productos, detergentes ni jabones abrasivos. Una vez lavados, aclárelos con agua y séquelos bien. Cuando haya terminado la limpieza, vuelva a conectar el enchufe al suministro eléctrico con las manos secas.
- Limpie el condensador con una escoba al menos dos veces al año. Esto ayudará a que su aparato funcione más eficientemente y le permitirá ahorrar energía



### Descongelación

**Compartimento del frigorífico;**

- Durante su funcionamiento, el compartimento del frigorífico se desescarcha automáticamente; el agua de desescarche se recoge en la bandeja de evaporación y se evapora automáticamente.
- La bandeja de evaporación y el orificio de desagüe del agua de desescarche deben limpiarse periódicamente con el tapón de drenaje para evitar que el agua se acumule en la parte inferior del frigorífico en lugar de drenarse.
- También puede verter 1/2 vasos de agua en el orificio de desagüe para limpiar su interior.

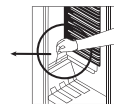
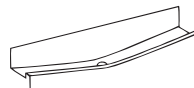

**Compartimento del congelador;**

- La escarcha acumulada en el compartimento del congelador debe retirarse periódicamente. (Utilice el rascador de plástico suministrado) El compartimento del congelador debe limpiarse del mismo modo que el compartimento del frigorífico, y las operaciones de desescarche del compartimento deben realizarse al menos dos veces al año.

**Para ello;**

- El día antes del desescarche, ajuste el selector del termostato en la posición «5» para congelar los alimentos por completo.
- Durante el desescarche, los alimentos congelados deben envolverse en varias capas de papel y mantenerse en un lugar fresco. La subida de la temperatura inevitable acordará su periodo de conservación
- Recuerde consumir estos alimentos en un periodo de tiempo relativamente corto.
- Apague el refrigerador en la toma de corriente y desconecte el enchufe principal.
- Deja la puerta abierta para acelerar el proceso de desescarche, puede colocar uno o dos recipientes con agua caliente en el compartimento del congelador.
- Seque el interior del equipo y la bandeja de agua, vuelva a colocar el enchufe de la bandeja y ajustar el selector del termostato en la posición 5.



## Sustitución de la bombilla

Cuando reemplace la luz del compartimento del refrigerador;

1. Desenchufe la unidad de la fuente de alimentación.
2. Presione los ganchos a los lados de la cubierta de la luz superior y retire la cubierta de la luz
3. Sustituya con una bombilla de 15 vatios como máximo.
4. Instale la tapa.
5. Espere 5 minutos antes de volver a enchufar el termostato y colóquelo en su posición original.

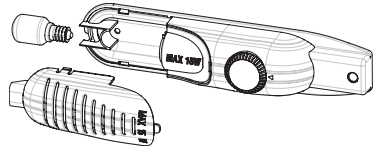

## Sustitución de la iluminación LED

Si su refrigerador tiene iluminación LED, póngase en contacto con el servicio de asistencia técnica, ya que sólo el personal autorizado puede cambiarla.

# TRANSPORTE Y CAMBIO DE POSICIÓN DE INSTALACIÓN

- Los paquetes originales y el poliestireno espumado (PS) pueden conservarse si es necesario.
- Durante el transporte, el aparato debe estar asegurado con una cinta ancha o una cuerda fuerte. Las instrucciones escritas en la caja de cartón ondulado deben seguirse durante el transporte.
- Antes de transportar o cambiar la posición de instalación, todos los objetos en movimiento (es decir, estantes, cajones, etc.) deben ser retirados o fijados con bandas para evitar que se dañen.

*Lleve su nevera a la posición vertical.*

## Reposicionamiento de la puerta

- No es posible cambiar la dirección de apertura de la puerta de su nevera, si las manillas de la puerta de su nevera se instalan desde la superficie frontal de la puerta.
- Es posible cambiar la dirección de apertura de la puerta en los modelos sin manillas.
- Si la dirección de apertura de la puerta de su nevera puede cambiar, póngase en contacto con el Servicio Técnico Autorizado más cercano para que cambie la dirección de apertura.

# ANTES DE SOLICITAR ASISTENCIA TÉCNICA

Si su refrigerador no funciona como se espera, compruebe las soluciones que se indican a continuación antes de llamar a un electricista o al Servicio Postventa.

## Qué hacer si su refrigerador no funciona:

### Compruebe que:

- Su nevera está enchufada y encendida,
- El fusible no está fundido y no hay ningún corte de corriente,
- El ajuste del termostato está en la posición de encendido " - " ,
- El enchufe ya no funciona. Para comprobarlo, conecte un aparato que sepa que funciona en el mismo enchufe.

## Qué hacer si su refrigerador funciona mal:

### Compruebe que:

- No ha sobrecargado el aparato,
- Las puertas están completamente cerradas,
- No hay polvo en el condensador,
- Hay suficiente espacio para la circulación de aire en la parte trasera y lateral del aparato.

## Si su nevera está funcionando a un volumen demasiado alto

### Ruidos normales

- Ruido de agrietamiento (agrietamiento del hielo): (Para aparatos sin escarcha)
- Durante el desescarchado automático. Cuando el aparato se enfría o calienta (debido a la expansión del material del aparato).
- Agrietamiento breve: Se oye cuando el termostato enciende/apaga el compresor.-

### **Ruidos del compresor**

- Ruido normal del motor: significa que el compresor funciona correctamente
- El compresor puede causar más ruido durante un corto período de tiempo cuando se activa por primera vez.

### **Ruido de burbujas y salpicaduras:**

- Este ruido es causado por el flujo del congelador del refrigerador en los tubos del sistema.

### **Si su nevera está funcionando a un volumen demasiado alto**

- Para mantener el nivel de refrigeración ajustado, el compresor puede activarse de vez en cuando. Los ruidos de su nevera en este momento son normales y se deben a su funcionamiento. Cuando se alcanza el nivel de enfriamiento requerido, los ruidos se reducen automáticamente.

### **Si los ruidos persisten;**

- Si no va a utilizar la nevera durante mucho tiempo (por ejemplo, durante las vacaciones de verano), ponga el termostato en “-” - ¿Es estable su aparato? ¿Están ajustadas las patas?
- ¿Hay algo detrás de tu nevera?
- ¿Están vibrando los estantes o platos de los estantes? Vuelva a colocar los estantes y/o los platos

### **si este es el caso.**

- ¿Están vibrando los objetos que se colocan en el refrigerador?

### **Si oye otros ruidos, compruebe que:**

- El aparato está nivelado
- No hay nada tocando la parte trasera del aparato.
- Los objetos en el aparato están vibrando.

**Ruido del flujo de agua:** (Para aparatos sin escarcha) Ruido normal del flujo de agua que fluye hacia el contenedor de evaporación durante el desescarche. Este ruido se puede escuchar durante el desescarche.

**Ruido de soplado de aire:** Si el aparato tiene ventilador en los compartimentos del congelador/enfriador/compartimento inferior.

- Este ruido se puede escuchar en los frigoríficos durante el funcionamiento normal del sistema debido a la circulación de aire.

### **Si el aparato está haciendo ruido:**

El gas refrigerante que circula en el circuito de refrigeración puede hacer un ligero ruido (sonido de burbujas) incluso cuando el compresor no está funcionando. Esto es normal. Si estos sonidos son diferentes, compruebe que:

- El aparato está nivelado,
- No hay nada tocando la parte trasera del aparato,
- Los objetos que se encuentran sobre el aparato o en su interior están vibrando.

### **Si hay agua en la parte inferior del refrigerador:**

#### **Compruebe que:**

- El orificio de drenaje para el agua de desescarchado no está obstruido (utilice el tapón de desescarchado para limpiar el orificio de desescarche).

### **Si su nevera no se enfría lo suficiente;**

- Su nevera está diseñada para funcionar dentro de rangos específicos de temperatura ambiente, de acuerdo
- con la clase climática indicada en la etiqueta de información. Desaconsejamos que su nevera funcione fuera de los límites de temperatura establecidos.

### **Recomendaciones**

- Si el aparato está apagado o desenchufado, espere al menos 5 minutos antes de enchufarlo o volver a encenderlo para evitar daños en el compresor.
- Si no va a utilizar la nevera durante mucho tiempo (por ejemplo, durante las vacaciones de verano), desenchúfela. Limpie su nevera como se indica en el capítulo de limpieza y deje la puerta abierta para evitar la humedad y el olor.
- Si el problema persiste después de haber seguido todas las instrucciones anteriores, consulte al centro de servicio autorizado más cercano.
- El aparato que ha adquirido es exclusivamente para uso doméstico. No es adecuado para uso comercial o común. En caso de que el consumidor utilice el aparato de forma no conforme, insistimos en que el fabricante y el distribuidor no serán responsables de ninguna reparación o fallo dentro del período de garantía.

# LAS PIEZAS DEL APARATO Y LOS COMPARTIMENTOS

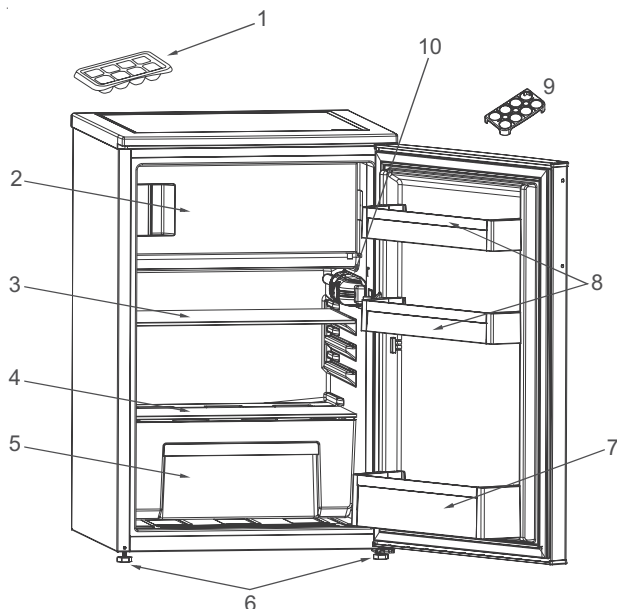

Esta presentación es sólo para información sobre las piezas del aparato.  
Las piezas pueden variar según el modelo del aparato.

- |  |                          |
|--|--------------------------|
| 1. Bandeja para hielo                    | 6. Pies niveladores      |
| 2. Compartimento congelador              | 7. Estante para botellas |
| 3. Estante del frigorífico               | 8. Estante de la puerta  |
| 4. Tapa del cajón para frutas y verduras | 9. Portahuevos           |
| 5. Cajón para fruta y verdura            | 10. Caja del termostato  |

# CONSIGNES DE SÉCURITÉ

Il est important de les lire et de les respecter

Avant d'utiliser l'appareil, lire attentivement les consignes de sécurité. Conservez-les à portée pour consultation ultérieure.

Le présent manuel et l'appareil lui-même contiennent des consignes de sécurité importantes qui doivent être lues et observées en tout temps.

Le Fabricant décline toute responsabilité si les consignes de sécurité ne sont pas respectées, en cas de mauvaise utilisation de l'appareil, ou d'un mauvais réglage des commandes.

⚠ Les enfants en bas âge (0-3 ans) doivent être tenus à l'écart de l'appareil. Les jeunes enfants (3-8 ans) doivent être tenus à l'écart de l'appareil sauf s'ils se trouvent sous surveillance constante. Les enfants âgés de 8 ans et plus, ainsi que les personnes présentant des capacités physiques, sensorielles ou mentales réduites, ou ne possédant ni l'expérience ni les connaissances requises, peuvent utiliser cet appareil sous la surveillance ou les instructions d'une personne responsable leur ayant expliqué l'utilisation de l'appareil en toute sécurité, ainsi que les dangers potentiels. Les enfants ne doivent pas jouer avec l'appareil. Les enfants ne doivent pas nettoyer, ni procéder à l'entretien de l'appareil sans surveillance.

Les enfants âgés de 3 à 8 ans sont autorisés à charger et décharger les appareils de réfrigération.

## UTILISATION AUTORISÉE

⚠ ATTENTION : Cet appareil n'est pas conçu pour fonctionner à l'aide d'un dispositif de commutation externe, comme une minuterie ou un système de télécommande.

⚠ Cet appareil est destiné à un usage

domestique et peut aussi être utilisé dans les endroits suivants : cuisines pour le personnel dans les magasins, bureaux et autres environnements de travail ; dans les fermes ; Par les clients dans les hôtels, motels, chambres d'hôtes, et autres résidences similaires.

⚠ Cet appareil n'est pas conçu pour une utilisation professionnelle. N'utilisez pas l'appareil en extérieur.

⚠ L'ampoule utilisée dans l'appareil est spécialement conçue pour des appareils ménagers et ne convient pas à l'éclairage général d'une pièce au domicile (Règlement CE 244/2009).

⚠ L'appareil est conçu pour fonctionner dans des endroits où la température ambiante se trouve dans les plages suivantes, en fonction de la classe climatique indiquée sur la plaque signalétique.

L'appareil peut ne pas fonctionner correctement s'il est exposé pendant une période prolongée à des températures non comprises dans la plage spécifiée.

Températures ambiantes classe climatique :

SN:	De 10 à 32 °C
ST:	De 16 à 38 °C;
N:	De 16 à 32 °C
T:	De 16 à 43 °C





Cet appareil ne contient pas de CFC. Le circuit de réfrigérant contient du R600a (HC). Appareils avec isobutane (R600a) : l'isobutane est un gaz naturel qui n'est pas nuisible à l'environnement, mais il est inflammable. Par conséquent, assurez-vous que les tuyaux du circuit réfrigérant ne sont pas endommagés, surtout lorsque vous videz le circuit réfrigérant.

 **AVERTISSEMENT :**  
N'endommagez pas les tuyaux du circuit de refroidissement de l'appareil.

 **AVERTISSEMENT :** Veillez à ce que les ouvertures de ventilation, dans l'enceinte de l'appareil ou dans la structure intégrée, soient dénuées d'obstructions.

 **AVERTISSEMENT :** N'utilisez pas des moyens mécaniques, électriques ou chimiques différents de ceux recommandés par le fabricant pour accélérer le processus de décongélation.

 **AVERTISSEMENT :** N'utilisez pas ou ne placez pas les dispositifs électriques à l'intérieur des compartiments de l'appareil s'ils ne sont pas du type expressément autorisé par le fabricant.

 **AVERTISSEMENT :** Les machines à glaçons et/ou les distributeurs d'eau non directement raccordés à l'arrivée d'eau doivent être remplis uniquement avec de l'eau potable.

 **AVERTISSEMENT :** Les distributeurs automatiques de glaçons et/ou d'eau doivent être raccordés à une alimentation en eau potable uniquement, avec une pression d'eau principale comprise entre 0,17 et 0,81 MPa (1,7 et 8,1 bars).

 **N'entreposez pas les substances explosives comme les aérosols et ne placez pas ou n'utilisez pas d'essence ou d'autres matériaux inflammables dans ou près de l'appareil.**

 **N'avalez pas le contenu (non toxique) des sacs de glace (dans certains modèles). Ne mangez pas de glaçons ou de bâtonnets glacés immédiatement après les avoir sortis du congélateur; ils pourraient provoquer des brûlures par le gel.**

 **Pour les produits conçus pour utiliser un filtre à air à l'intérieur d'un**

couvercle de ventilateur accessible, le filtre doit toujours être en place lorsque le réfrigérateur est en marche.

 **Ne stockez pas de récipients en verre avec des liquides dans le compartiment congélateur ; ils pourraient se briser.**

**N'obstruez pas le ventilateur (si disponible) avec des aliments. Après avoir placé les aliments, vérifiez si la porte des compartiments ferme correctement, en particulier la porte du congélateur.**

 **Les joints endommagés doivent être remplacés dès que possible.**

 **Utilisez le compartiment réfrigérateur uniquement pour stocker les aliments frais et le compartiment congélateur uniquement pour stocker les aliments surgelés, congeler les aliments frais, et faire des glaçons.**

 **Évitez de mettre des aliments non emballés en contact direct avec les surfaces intérieures du compartiment réfrigérateur ou du compartiment congélateur.**

**Les appareils peuvent être équipés de compartiments spéciaux (compartiment fraîcheur, compartiment « Zéro degré »,...).**

**Sauf spécification différente dans la brochure du produit, ils peuvent être retirés tout en maintenant des performances équivalentes.**



**Le c-pentane est utilisé en tant qu'agent gonflant dans la mousse d'isolation et est un gaz inflammable.**

**Les compartiments de l'appareil les plus appropriés dans lesquels des types spécifiques d'aliments doivent être conservés, en tenant compte de la répartition différente de la température dans les différents compartiments de l'appareil, sont les suivants :**

**- Compartiment réfrigérateur :**

**1) Zone supérieure de la porte du**

compartiment du réfrigérateur & - zone de température : Conservez fruits tropicaux, canettes, boissons, oeufs, sauces, cornichons, beurre, confiture

2) Zone centrale du compartiment du réfrigérateur - zone froide : Conservez fromage, lait, produits laitiers, charcuterie, yaourt

3) Zone inférieure du compartiment du réfrigérateur - zone plus froide : Conservez charcuterie, desserts, viande et poisson, cheesecake, pâtes fraîches, crème fraîche, pesto/salsa, plats faits maison, crème pâtissière, pudding et fromage à la crème

4) Tiroir pour fruits et légumes & en bas du compartiment du réfrigérateur : Conservez fruits et légumes (fruits tropicaux exceptés)

5) Compartiment de refroidissement : Conservez uniquement viande et poisson dans le tiroir le plus froid

- Compartiment congélateur:  
Le compartiment 4 étoiles (\*\*\*\*) convient pour congeler des aliments à la température ambiante et pour conserver des aliments surgelés car la température est uniformément répartie dans tout le compartiment. Les produits surgelés achetés ont la date d'échéance indiquée sur l'emballage. Cette date prend en compte le type de nourriture conservé et doit donc être respectée. Les aliments frais doivent être conservés pendant les périodes suivantes : 1-3 mois pour fromage, fruits de mer, glace, jambon/saucisse, lait, liquides frais; 4 mois pour steak ou côtelettes (boeuf, agneau porc); 6 mois pour beurre ou margarine, volaille (poulet, dinde); 8-12 mois pour fruits (agrumes exceptés), rôti (boeuf, porc, agneau), légumes. Les dates d'échéance figurant sur l'emballage des aliments dans la zone 2 étoiles doivent être respectées.

Pour éviter la contamination des

aliments, veuillez respecter les points suivants :

- L'ouverture prolongée de la porte peut entraîner une augmentation importante de la température dans les compartiments de l'appareil.
- Nettoyez régulièrement les surfaces pouvant entrer en contact avec les aliments et les systèmes de drainage accessibles.
- Nettoyez les réservoirs d'eau s'ils n'ont pas été utilisés pendant 48 h; rincez le système d'alimentation en eau raccordé à une source d'eau si l'eau n'a pas été aspirée pendant 5 jours.
- Conservez viande et poisson crus dans des récipients appropriés au réfrigérateur, de manière à ce qu'ils n'entrent pas en contact ou coulent sur d'autres aliments.
- Les compartiments deux étoiles pour aliments congelés conviennent à la conservation d'aliments pré-congelés, à la conservation ou à la fabrication de glace et de glaçons.
- Ne congelez pas les aliments frais dans des compartiments à une, deux ou trois étoiles.
- Si l'appareil de réfrigération reste vide pendant de longues périodes, éteignez, décongelez, nettoyez, séchez et laissez la porte ouverte pour éviter la formation de moisissure à l'intérieur de l'appareil.

## INSTALLATION

⚠ L'appareil doit être manipulé et installé par au moins deux personnes - vous pourriez vous blesser. Utilisez des gants de protection pour le déballage et l'installation - vous pourriez vous couper.

⚠ L'installation, incluant l'alimentation en eau (selon le modèle), et les connexions électriques, ainsi que les réparations, doivent être exécutées par un technicien qualifié. Ne procédez à aucune réparation ni à aucun

remplacement de pièce sur l'appareil autre que ceux spécifiquement indiqués dans le guide d'utilisation. Gardez les enfants à l'écart du site d'installation. Après avoir déballé l'appareil, assurez-vous qu'il n'a pas été endommagé pendant le transport. En cas de problème, contactez le détaillant ou le Service Après-vente le plus près.

Une fois installé, gardez le matériel d'emballage (sacs en plastique, parties en polystyrène, etc.) hors de la portée des enfants - ils pourraient s'étouffer.

L'appareil ne doit pas être branché à l'alimentation électrique lors de l'installation - vous pourriez vous électrocuter. Au moment de l'installation, assurez-vous que le câble d'alimentation n'est pas endommagé par l'appareil - risque d'incendie ou de choc électrique. Allumez l'appareil uniquement lorsque l'installation est terminée.

⚠ Prenez garde à ne pas endommager les sols (p. ex., les parquets) lorsque vous déplacez l'appareil.

Installez l'appareil sur un sol ou des supports suffisamment résistants pour supporter son poids et dans un endroit adapté à sa taille et à son utilisation.

Lors de l'installation de l'appareil, assurez-vous qu'il n'est pas placé près d'une source de chaleur et que les quatre pieds sont stables et reposent sur le sol, en les réglant au besoin. Assurez-vous aussi que l'appareil est parfaitement de niveau en utilisant un niveau à bulle. Attendez au moins deux heures avant de brancher l'appareil pour s'assurer que le circuit de réfrigération atteint son efficacité maximum.

Toutes les dimensions et espacements nécessaires pour l'installation de l'appareil sont indiqués dans

la brochure d'instructions pour l'installation.

⚠ **AVERTISSEMENT** : Lors de la mise en place de l'appareil, assurez-vous que le câble d'alimentation n'est pas coincé ou endommagé.

⚠ **AVERTISSEMENT** : pour éviter tout danger dû à l'instabilité, le positionnement ou le montage de l'appareil doit être effectué conformément aux instructions du fabricant.

Il est interdit de placer le réfrigérateur de sorte que le tuyau métallique d'une cuisinière à gaz, les tuyaux métalliques de gaz ou d'eau, ou les câbles électriques soient en contact avec la paroi arrière du réfrigérateur (bobine de condenseur).

⚠ Afin de garantir une aération adéquate, laissez un espace des deux côtés et au-dessus de l'appareil.

La distance entre l'arrière de l'appareil et le mur derrière l'appareil doit être de 50 mm pour empêcher l'accès à des surfaces chaudes. Une réduction de l'espace recommandé entraîne une augmentation de la consommation d'énergie.

Retirez le fil d'alimentation du crochet du condensateur lors de l'installation avant de connecter le produit à l'alimentation électrique.

### **AVERTISSEMENTS ÉLECTRIQUES**

⚠ Il doit être possible de débrancher l'appareil de l'alimentation électrique en retirant la fiche de la prise de courant si elle est accessible, ou à l'aide d'un interrupteur multipolaire en amont de la prise de courant, conformément aux règles de câblage et l'appareil doit être mis à la terre conformément aux normes de sécurité électrique nationales.

⚠ N'utilisez pas de rallonge, de prises multiples ou d'adaptateurs. Une fois l'installation terminée, l'utilisateur



ne devra plus pouvoir accéder aux composantes électriques. N'utilisez pas l'appareil si vous êtes mouillé ou si vous êtes pieds nus. N'utilisez pas cet appareil si le câble d'alimentation ou la prise de courant sont endommagés, si l'appareil ne fonctionne pas correctement, ou s'il a été endommagé ou échappé.

⚠ Si le câble d'alimentation est endommagé, remplacez-le avec un câble identique par le fabricant ou un de ces techniciens autorisée, ou un technicien qualifié pour éviter les dangers d'électrocution.

⚠ **AVERTISSEMENT** : Ne placez pas les prises portables multiples ou les alimentations électriques portables à l'arrière de l'appareil.

## **NETTOYAGE ET ENTRETIEN**

⚠ **AVERTISSEMENT** : Assurez-vous que l'appareil est éteint et débranché du réseau électrique avant d'effectuer l'entretien - vous pourriez vous électrocuter ; n'utilisez jamais d'équipement de nettoyage à vapeur - risque de choc électrique.

⚠ N'utilisez pas de nettoyeurs abrasifs ou rugueux comme les vaporisateurs pour fenêtre, nettoyeurs, liquides inflammables, nettoyant pour cire, détergents concentrés, désinfectants et nettoyeurs contenant des produits pétroliers ou des particules de plastique à l'intérieur et sur le contour et les joints de la porte. N'utilisez pas d'essuie-tout, de tampons à récurer, ou autres outils de nettoyage rugueux.

## **ÉLIMINATION DES MATÉRIAUX D'EMBALLAGE**

Les matériaux d'emballage sont entièrement recyclables comme l'indique le symbole de recyclage .

Les différentes parties de l'emballage doivent donc être jetées de manière responsable et en totale conformité avec la réglementation des autorités locales régissant la mise au rebut de déchets.

## **MISE AU REBUT DES APPAREILS ÉLECTROMÉNAGERS**

Cet appareil est fabriqué avec des matériaux recyclables ou pouvant être réutilisés.

Mettez-le au rebut en vous conformant à la réglementation locale en matière d'élimination des déchets.

Pour toute information supplémentaire sur le traitement et le recyclage des appareils électroménagers, contactez le service local compétent, le service de collecte des déchets ménagers ou le magasin où vous avez acheté l'appareil. Cet appareil est certifié conforme à la Directive européenne 2012/19/UE relative aux déchets d'équipements électriques et électroniques (DEEE).

En s'assurant que ce produit est correctement mis au rebut, vous contribuerez à empêcher toute conséquence nuisible pour l'environnement et la santé.



Le symbole  figurant sur le produit et sur la documentation qui l'accompagne indique que cet appareil ne doit pas être traité comme un déchet ménager mais doit être remis à un centre de collecte spécialisé dans le recyclage des appareils électriques et électroniques.

## **CONSEILS RELATIFS À L'ÉCONOMIE D'ÉNERGIE**

Pour garantir une ventilation adéquate, suivez les instructions d'installation.

Une aération insuffisante à l'arrière du produit augmente la consommation d'énergie et réduit l'efficacité du refroidissement.

L'ouverture fréquente de la porte peut augmenter la consommation d'énergie.

La température interne de l'appareil et la consommation d'énergie peuvent être affectées par la température ambiante et l'endroit où l'appareil est installé. Le réglage de la température doit toujours prendre ces facteurs en compte. Évitez le plus possible d'ouvrir les portes.

Lors de la décongélation des produits surgelés, placez-les dans le réfrigérateur. La basse température des produits surgelés refroidit les aliments dans le réfrigérateur.

Laissez refroidir les aliments et boissons chaudes avant de les placer dans l'appareil.

Le positionnement des tablettes dans le réfrigérateur n'affecte pas l'utilisation efficace de l'énergie. Les aliments doivent être placés sur les tablettes de sorte à assurer une bonne circulation de l'air (les aliments ne doivent pas être en contact les uns avec les autres et une certaine distance entre les aliments et la paroi arrière doit être maintenue).

Vous pouvez augmenter la capacité de stockage des aliments congelés en enlevant des paniers et si elle est présente, l'étagère Antigrivre.

Ne vous inquiétez pas des bruits provenant du compresseur qui sont des bruits de fonctionnement normaux.

# PREMIÈRE UTILISATION

- Attendre au moins deux heures après l'installation avant de brancher l'appareil à l'alimentation électrique. Brancher l'appareil à l'alimentation électrique et tourner le bouton du thermostat pour allumer l'appareil. Après avoir allumé l'appareil, vous devez patienter de 4 à 6 heures pour atteindre la température de conservation appropriée pour un appareil normalement rempli.
- Votre réfrigérateur peut avoir une odeur lorsque vous l'utilisez pour la première fois. C'est normal et l'odeur s'estompera une fois que votre réfrigérateur aura commencé à refroidir.

## INFORMATIONS CONCERNANT L'UTILISATION

### Réglage du thermostat

Le thermostat régule automatiquement la température intérieure du compartiment réfrigérateur et du compartiment congélateur. En tournant le bouton de la position 1. à 5., des températures plus froides peuvent être obtenues.

**Note importante :** Ne tentez pas de tourner le bouton au-delà de la position 1 car cela arrêtera votre appareil.

- Pour un stockage à court terme de l'aliment dans le compartiment congélateur/réfrigérateur, vous pouvez régler le bouton entre les positions minimum et moyenne. (1-3)
- Pour un stockage à long terme des aliments, vous pouvez régler le bouton sur la position moyenne. (3-4)

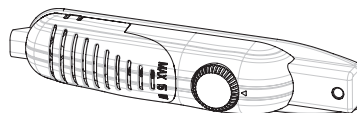

**Il faut noter que ; La température ambiante, la température des aliments fraîchement stockés et la fréquence d'ouverture de la porte affectent la température dans le compartiment réfrigérateur. Si nécessaire, changer le réglage de la température.**

*le congélateur\*\*\*\* du réfrigérateur peut refroidir jusqu'à -18°C et plus.*

**Si le super-interrupteur est disponible :**

- réglez normalement cet interrupteur en position « 0 ». Excepté quand la température ambiante est basse comme en hiver. (à savoir inférieure à 16°C) ou quand la température du congélateur doit être maintenue plus basse. Dans ce cas, tournez l'interrupteur sur « 1 » en position ON.
- Pour régler le super-interrupteur en MARCHÉ, sur le boîtier du thermostat, baissez l'interrupteur en position « 1 ». L'interrupteur s'allumera.
- Quand le compartiment congélateur est refroidi à une température suffisante, ou que le temps devient chaud, couper le super-interrupteur pour économiser la consommation électrique.
- Lorsque vous allumez l'appareil pour la première fois, pour démarrer un refroidissement adapté, l'appareil doit fonctionner 24 heures en continu jusqu'à refroidir à la température suffisante.
- Pendant ce temps, n'ouvrez pas la porte trop souvent et ne placez pas beaucoup d'aliments à l'intérieur de l'appareil.

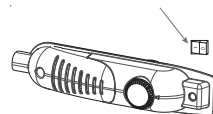

**Si l'unité est éteinte ou débranchée, vous devez laisser passer au moins 5 minutes avant de redémarrer ou de brancher l'unité afin de ne pas endommager le compresseur.**

Super congélation : Si la température ambiante dépasse 16°C, cet interrupteur doit être utilisé comme interrupteur de super-congélation. Pour une capacité de congélation maximale, l'interrupteur doit être tourné sur marche 3 heures avant d'y placer des aliments frais. Après avoir placé des aliments frais dans le congélateur, 24 heures en position MARCHÉ suffisent généralement. Afin d'économiser de l'énergie, il convient de couper cet interrupteur 24 heures après avoir placé des aliments frais dans l'appareil.

### Avertissements concernant les réglages de la température

- Il n'est pas recommandé de faire fonctionner votre réfrigérateur dans des environnements dont la température est inférieure à 10°C en termes de rendement.
- Lors du réglage du thermostat, tenez compte de la fréquence d'ouverture et de fermeture de la porte de l'appareil, de la quantité d'aliments stockés dans le réfrigérateur et de l'environnement dans lequel le réfrigérateur est situé.
- Lorsque l'appareil est allumé la première fois, laissez-le tourner pendant 24 heures afin d'atteindre la température de fonctionnement pour une grande quantité d'aliments à l'intérieur. Pendant ce temps, n'ouvrez pas la porte et ne gardez pas beaucoup d'aliments à l'intérieur.
- Débranchez votre appareil pendant une coupure de courant afin d'éviter tout dommage au compresseur. Une fois le courant rétabli, retardez le branchement de votre appareil pendant 5 à 10 minutes. Cela aidera à éviter tout dommage aux composants de l'appareil.

- Votre appareil est conçu pour fonctionner à des gammes de température ambiante indiquées dans les normes, conformément à la classe climatique indiquée sur l'étiquette d'information. Il n'est pas recommandé que votre réfrigérateur fonctionne dans les environnements qui sont hors des plages de température indiquées. Cela réduira l'efficacité de refroidissement du réfrigérateur.
- Cet appareil est conçu pour être utilisé à une température ambiante dans la plage de 16°C - 32°C

Classe climatique	T. amb. (°C)
SN :	De 10 à 32 °C
ST :	De 16 à 38 °C ;
N :	De 16 à 32 °C
T :	De 16 à 43 °C

## Accessoires

### Voyant « Porte ouverte » ;

- Le voyant « Porte ouverte » sur la poignée montre si la porte est fermée correctement ou si elle est encore ouverte.
- Si le voyant est rouge, la porte est toujours ouverte.
- Si le voyant est blanc, la porte est convenablement fermée.
- Observez que la porte du congélateur doit toujours rester fermée. Cela empêchera les aliments de décongeler ; cela évitera la formation de givre et de glace lourde à l'intérieur du congélateur et une augmentation inutile de la consommation d'énergie.



### Faire des glaçons ;

#### Bac à glaçons ;

- Remplissez le bac à glaçons avec de l'eau et placez-le dans le compartiment congélateur.
- Une fois que l'eau s'est totalement transformée en glace, vous pouvez tordre le plateau comme indiqué ci-dessous pour enlever les glaçons.



Toutes les descriptions écrites et visuelles dans les accessoires peuvent varier selon le modèle d'appareil.

## Emplacement des denrées Zone la plus froide



Vous obtiendrez une meilleure conservation de vos aliments si vous les placez dans la zone de froid convenant le mieux à leur nature. La zone la plus froide se situe juste au-dessus du bac à légumes.

La zone la plus froide du compartiment réfrigérateur est délimitée par les autocollants collés sur le côté gauche de la paroi.

## Indicateur de température (In some models)

Pour vous aider à bien régler votre appareil nous avons équipé votre réfrigérateur d'un indicateur de température, celui-ci étant placé dans la zone la plus froide.

Vous pouvez facilement vérifier que la température de la zone la plus froide de votre réfrigérateur est correcte : lorsque l'indicateur affiche « OK », cela signifie que le thermostat est bien réglé et que la température intérieure est correcte.

L'indication « OK » apparaissant en noir est difficilement visible si l'indicateur de température est mal éclairé. La bonne lecture de celui-ci est facilitée s'il est correctement éclairé.

Si le symbole « OK » n'apparaît pas, cela signifie que la température est trop élevée : il vous faudra alors modifier le réglage du thermostat, et vous devrez attendre 12 heures avant d'effectuer un nouveau contrôle visuel de la température.

**NOTE :** Lorsque vous venez de charger l'appareil ou que la porte a été ouverte pendant un long moment, il est possible que le symbole « OK » disparaisse momentanément. Si l'évaporateur du compartiment réfrigérateur (paroi du fond de l'appareil) se couvre anormalement de givre (appareil trop chargé, température ambiante élevée, ouvertures fréquentes de la porte), réglez le thermostat sur une position inférieure jusqu'à obtenir de nouveau des périodes d'arrêt du compresseur.

La limite supérieure de la zone la plus froide est indiquée par la base inférieure de l'autocollant (pointe de la flèche). La clayette supérieure de la zone la plus froide doit être au même niveau que la pointe de la flèche. La zone la plus froide se situe donc en-dessous de cette clayette.

Les clayettes étant amovibles, veillez à ce que la clayette inférieure soit toujours au niveau de la pointe de la flèche, afin de garantir les températures dans cette zone.

Chaque type d'aliment a une température de conservation idéale et donc un emplacement précis à respecter.



Emplacements	Produits
Clayettes supérieures	Aliments cuits, entremets et toutes denrées à consommer assez rapidement.
Zone la plus froide	Viande, volaille, gibier et poissons crus. Temps maximum de conservation : 1 à 2 jours. Fruits frais, charcuterie.
Bac à légumes	Légumes frais, fruits.
Contre-porte	Les balconnets recevront, en bas les bouteilles puis en remontant, les produits de faible volume et d'emploi courant (yaourts, crème fraîche,..).
	Butter, cooked cheese and eggs shall be introduced in appropriate holders.

# STOCKAGE DES ALIMENTS

## Compartment réfrigérateur

- Pour réduire l'humidité et éviter la formation de givre, ne placez jamais de liquides dans des récipients non scellés dans le réfrigérateur. Ne placez pas d'aliments encore chauds ou des liquides en cours d'évaporation dans les compartiments. Stockez toujours des aliments dans des récipients fermés ou enveloppés.
- Ne placez jamais d'aliments tièdes dans le réfrigérateur. Les aliments tièdes doivent refroidir à la température ambiante et être disposés de façon à assurer une circulation d'air adéquate dans le compartiment réfrigérateur.
- Assurez-vous qu'aucun article n'est en contact direct avec la paroi arrière de l'appareil car du givre se développera et l'emballage risque d'y attacher. N'ouvrez pas la porte du réfrigérateur trop fréquemment.
- Nous vous recommandons d'envelopper de manière lâche la viande et le poisson nettoyé et de les stocker sur l'étagère en verre juste au-dessus du bac à légumes, où l'air est le plus froid, car ce sont là les meilleures conditions de stockage.
- Stockez les fruits et légumes en vrac dans les contenants prévus à cet effet.
- Ne mettez pas de légumes humides dans le réfrigérateur.
- La durée de conservation de tous les produits alimentaires dépend de la qualité initiale de l'aliment et du cycle de réfrigération ininterrompu avant le stockage du réfrigérateur.

## Compartment congélateur

Le compartiment congélateur est utilisé pour congeler les aliments frais, pour stocker les aliments congelés pendant le laps de temps indiqué sur l'emballage et pour faire des glaçons.

- Lors de la congélation d'aliments frais, enveloppez et scellez les aliments convenablement ; l'emballage doit être étanche à l'air et ne doit pas fuir. Des sacs congélation spéciaux, des feuilles d'aluminium (de qualité élevée, en cas de doute doublez l'enveloppement), des sacs en polyéthylène et des récipients en plastique sont les récipients idéaux.
- La quantité maximale d'aliments frais qui peuvent être stockés dans le congélateur dans un délai de 24 heures est indiquée sur la plaque nominative (voir Capacité de congélation).
- Pour la congélation des aliments frais (à savoir la viande, le poisson et la viande hachée), divisez-les en portions que vous utiliserez pour le service.
- Une fois l'unité dégivrée, remplacez les aliments dans le congélateur et rappelez-vous de les consommer très rapidement.
- Ne laissez pas les aliments frais entrer en contact avec les aliments déjà congelés.
- Marquez toujours la date et le contenu du paquet et ne dépassez pas la durée de conservation indiquée.
- En cas de panne de courant ou de dysfonctionnement, le compartiment réfrigérateur maintiendra une température suffisamment basse pour la conservation des aliments. Toutefois, évitez d'ouvrir la porte du congélateur pour ralentir l'augmentation de température dans le compartiment congélateur.
- Ne placez jamais d'aliments chauds dans le compartiment congélateur.
- Lors de l'achat et du stockage de produits alimentaires congelés, assurez-vous que l'emballage n'est pas endommagé.
- Placez les aliments congelés dans le compartiment congélateur dès que possible après les avoir achetés.
- Une fois que les aliments ont décongelé, ils ne doivent jamais être recongelés ; vous devez les cuire aussi vite que possible afin de les consommer ou de les recongeler.

**Notez que** ; si vous voulez rouvrir la porte du congélateur tout de suite après l'avoir fermée, elle ne s'ouvrira pas facilement. C'est tout à fait normal ! Après avoir atteint la condition d'équilibre, la porte s'ouvrira facilement.

**Note importante :**

- Les produits surgelés, une fois dégelés, doivent être cuits comme des aliments frais. S'ils ne sont pas cuits après décongélation, ils ne doivent JAMAIS être recongelés.
- Le goût de certaines épices trouvées dans les plats cuisinés (anis, basilic, cresson, vinaigre, épices assorties, gingembre, ail, oignon, moutarde, thym, origan, poivre noir, etc) change et elles prennent un goût fort lorsqu'elles sont stockées pendant une longue période. Donc, il faut ajouter peu d'épices aux aliments congelés ou l'épice souhaitée doit être ajoutée après la décongélation de l'aliment. »
- La durée de conservation des aliments dépend de la matière grasse utilisée. La matière grasse adaptée est la margarine, le gras de veau, l'huile d'olive et le beurre et les matières grasses inadaptées sont l'huile d'arachide et le gras de porc.
- Les aliments sous forme liquide doivent être congelés dans des tasses en plastique et les autres aliments doivent être congelés dans des feuilles ou des sachets en plastique.

## NETTOYAGE ET ENTRETIEN

- Débranchez l'unité de l'alimentation électrique avant de la nettoyer.
- Ne nettoyez pas l'appareil en y versant de l'eau
- Le réfrigérateur doit être nettoyé régulièrement en utilisant une solution de bicarbonate de soude et d'eau tiède.
- Nettoyer les accessoires séparément avec de l'eau et du savon. Ne les nettoyez pas au lave-vaisselle.
- N'utilisez jamais de produits abrasifs ou de détergents. Après le lavage, rincez à l'eau propre et séchez minutieusement. Une fois que vous avez terminé le nettoyage, rebranchez la prise à l'alimentation principale avec les mains sèches
- Nettoyez le condenseur avec un balai au moins deux fois par an. Cela vous aidera à économiser des coûts de l'énergie et à augmenter la productivité.



### Dégivrage

#### Pour le compartiment réfrigérateur

- Le dégivrage se produit automatiquement dans le compartiment réfrigérateur pendant le fonctionnement ; l'eau de dégivrage est collectée par le plateau d'évaporation et s'évapore automatiquement.
- Le plateau d'évaporation et le trou de vidange d'eau de dégivrage doivent être nettoyés régulièrement avec un bouchon de vidange de dégivrage pour éviter que l'eau ne s'accumule sur le fond du réfrigérateur au lieu de s'écouler.
- Vous pouvez également verser ½ verre d'eau dans le trou de vidange pour nettoyer l'intérieur.



#### Pour le compartiment congélateur ;

- Le givre, accumulé dans le compartiment congélateur, doit être enlevé régulièrement. Le compartiment congélateur doit être nettoyé comme le compartiment réfrigérateur, avec les opérations de dégivrage du compartiment au moins deux fois par an.

#### Pour cela ;

- La veille du dégivrage, réglez le thermostat en position « 5 » pour congeler totalement les aliments.
- Pendant le dégivrage, les aliments congelés doivent être enveloppés dans plusieurs couches de papier et conservés dans un lieu froid. L'augmentation inévitable de la température raccourcira sa durée de conservation.
- Rappelez-vous d'utiliser ces aliments dans un délai relativement court.
- Coupez le réfrigérateur au niveau de la prise et débranchez-le
- Laissez la porte ouverte et pour accélérer le processus de dégivrage, placez une ou plusieurs cuvettes d'eau tiède dans le compartiment réfrigérateur.
- Séchez l'intérieur de l'unité et le plateau d'eau, rebranchez la prise, et réglez le thermostat en position 5.

## Remplacement de l'ampoule

Lors du remplacement de l'ampoule du compartiment réfrigérateur ;

1. Débrancher l'unité de l'alimentation électrique,
2. Appuyez sur les crochets sur les côtés du capot de l'ampoule et enlevez le capot de l'ampoule
3. Remplacez par une ampoule de 15 watts maximum.
4. Installez le capot.
5. Attendez 5 minutes avant de rebrancher et de remettre le thermostat dans sa position d'origine.

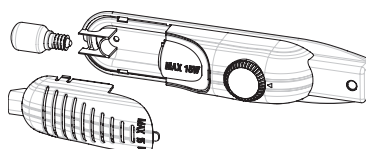

## Remplacement de l'éclairage DEL

Si votre réfrigérateur est équipé d'un éclairage DEL, contactez le service d'assistance car seul le personnel autorisé peut le remplacer.

# TRANSPORT ET MODIFICATION DE LA POSITION D'INSTALLATION

- Les emballages d'origine et du polystyrène expansé (PS) peuvent être conservés si nécessaire.
- Pendant le transport, l'appareil doit être fixé avec une chaîne large ou une corde solide. Les instructions indiquées sur la boîte ondulée doivent être suivies pendant le transport.
- Avant de transporter ou de modifier la position de l'installation, tous les objets mobiles (à savoir tablettes, bacs...), doivent être sortis ou fixés avec des bandes afin d'éviter qu'ils ne soient endommagés.

*Transportez votre réfrigérateur dans la position verticale.*

## Repositionnement de la porte

- Il n'est pas possible de modifier le sens d'ouverture de votre porte de réfrigérateur, si les poignées de porte sur votre réfrigérateur sont installées sur la surface avant de la porte.
- Il est possible de modifier le sens d'ouverture des portes sur les modèles sans poignées.
- Si le sens d'ouverture de la porte de votre réfrigérateur peut être modifié, il convient de contacter le service autorisé le plus proche pour faire modifier le sens d'ouverture.

# AVANT D'APPELER LE SERVICE

Si votre réfrigérateur ne fonctionne pas comme prévu, vérifiez les solutions indiquées ci-dessous avant d'appeler un électricien ou le service après-vente.

## Que faire si votre réfrigérateur ne fonctionne pas :

### Vérifiez si :

- Il n'y a pas de courant,
- l'interrupteur général de votre maison n'est pas déconnecté,
- Le réglage du thermostat est sur la position « • »,
- La prise ne fonctionne plus. Pour vérifier cela, branchez un appareil dont vous êtes sûr du fonctionnement dans la même prise.

## Que faire si votre réfrigérateur fonctionne mal :

### Assurez-vous que :

- Vous n'avez pas surchargé l'appareil,
- Les portes sont totalement fermées,
- Il n'y a pas de poussière sur le condenseur,
- Il y a suffisamment de place pour permettre la circulation d'air à l'arrière et sur le côté de l'appareil.

## S'il y a du bruit ;

Le gaz de refroidissement qui circule dans le circuit de réfrigérateur peut faire un léger bruit (bruit de bulles) même quand le compresseur ne fonctionne pas. Ne vous inquiétez pas, c'est normal. Si ces sons sont différents, vérifiez que ;

- L'appareil est bien de niveau,
- Rien ne touche la partie arrière,
- Les objets sur l'appareil vibrent.

### **Si votre réfrigérateur fait trop de bruit**

#### **Bruits normaux**

- Bruit de craquement (craquement de la glace) : (Pour les appareils no frost/frost free)
- Pendant un dégivrage automatique. Quand l'appareil refroidit ou se réchauffe (du fait de l'expansion du matériau dudit appareil).
- Court craquement : Entendu lorsque le thermostat allume et coupe le compresseur.-

#### **Bruit du compresseur**

- Bruit normal de moteur : Ce bruit signifie que le compresseur fonctionne normalement
- Le compresseur peut provoquer davantage de bruit pendant un court moment lors de sa première activation.

#### **Bruit de bouillonnement et de projection :**

- Ce bruit est causé par l'écoulement de réfrigérant dans les tubes du système.

### **Si votre réfrigérateur fait trop de bruit**

- Pour maintenir le niveau de refroidissement réglé, le compresseur peut être activé au coup par coup. Des bruits provenant du réfrigérateur à ce moment-là sont normaux et dus à son fonctionnement. Lorsque le niveau de refroidissement requis est atteint, les bruits diminueront automatiquement.

#### **Si les bruits persistent ;**

- Votre appareil est-il stable ? Les pieds sont-ils réglés ?
- Y-a-t-il quelque chose derrière votre réfrigérateur ?
- Les tablettes ou les plats sur les tablettes vibrent-ils ? Remplacez les tablettes et/ou les plats

#### **si c'est le cas.**

- Les éléments placés sur votre réfrigérateur vibrent-ils ?

#### **Si vous entendez d'autres bruits, vérifiez que :**

- L'appareil est de niveau
- Rien ne touche la partie arrière de l'appareil
- Les objets dans l'appareil vibrent.

**Bruit d'eau :** (Pour les appareils no frost/frost free) Bruit normal de l'eau qui s'écoule vers le récipient d'évaporation pendant le dégivrage. Ce bruit peut être entendu pendant le dégivrage.

**Bruit de soufflerie :** Si l'appareil dispose d'un ventilateur dans les compartiments congélateur/ réfrigérateur/ armoire inférieure.

- Ce bruit peut être entendu pendant le fonctionnement normal du système du fait de la circulation d'air.

### **S'il y a de l'eau dans la partie inférieure du réfrigérateur :**

#### **Assurez-vous que :**

- le trou de vidange pour l'eau de dégivrage n'est pas obstrué (utilisez le bouchon de vidange de dégivrage pour nettoyer le trou de vidange).

#### **Recommandations**

- Si l'appareil est éteint ou débranché, attendez au moins 5 minutes avant de brancher l'appareil ou de le redémarrer afin de ne pas endommager le compresseur.
- L'unité de refroidissement de votre réfrigérateur est cachée dans la paroi arrière. Donc, des gouttelettes d'eau ou du givre peuvent se produire sur la surface arrière de votre réfrigérateur du fait du fonctionnement du compresseur à intervalles spécifiés. Ceci est normal. Il n'est pas nécessaire de réaliser un dégivrage tant que la glace n'est pas excessive.
- Si vous n'utilisez pas votre réfrigérateur pendant un long moment (par exemple pendant les vacances d'été), mettez le thermostat en position « \* ». Après le dégivrage, nettoyez votre réfrigérateur et laissez la porte ouverte pour éviter l'humidité et les odeurs.
- Si le problème persiste bien que vous ayez suivi toutes les instructions ci-dessus, consultez le Service Agréé le plus proche.
- L'appareil que vous avez acheté est conçu pour une utilisation dans un but domestique uniquement. Il n'est pas adapté à une utilisation commerciale ou commune. Si le consommateur utilise l'appareil d'une manière non conforme aux présentes instructions, nous insistons sur le fait que ni le producteur, ni le distributeur ne seront responsables de la moindre réparation ou panne pendant la période de garantie.



# LES PIÈCES DE L'APPAREIL ET DES COMPARTIMENTS

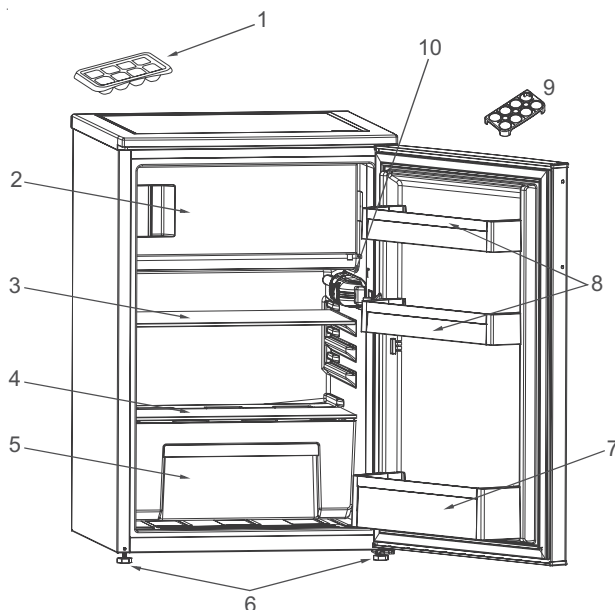

Cette présentation est uniquement destinée à donner des informations sur les pièces de l'appareil.  
Les pièces peuvent varier selon le modèle d'appareil.

- |   |                           |
|---|---------------------------|
| 1. Bac à glaçons                        | 6. Support de réglage     |
| 2. Compartiment congélateur             | 7. Tablette à bouteilles  |
| 3. Tablette de réfrigérateur            | 8. Étagère de porte       |
| 4. Couvercle du bac à fruits et légumes | 9. Support à œufs         |
| 5. Bac à fruits et légumes              | 10. Boîtier de thermostat |

# NORME DI SICUREZZA

**IMPORTANTE:** da leggere e rispettare

Prima di utilizzare l'apparecchio, leggere le seguenti norme di sicurezza. Conservarle per eventuali consultazioni successive.

Questo manuale e l'apparecchio sono corredati da importanti avvertenze di sicurezza, da leggere e rispettare sempre. Il fabbricante declina qualsiasi responsabilità che derivi dalla mancata osservanza delle presenti istruzioni di sicurezza, da usi impropri dell'apparecchio o da errate impostazioni dei comandi..

 Tenere i bambini di età inferiore a 3 anni lontani dall'apparecchio. Senza la sorveglianza costante di un adulto, tenere l'apparecchio fuori dalla portata dei bambini di età inferiore a 8 anni. L'uso di questo apparecchio da parte di bambini di età superiore agli 8 anni, di persone con ridotte capacità fisiche, sensoriali o mentali o di persone sprovviste di esperienza e conoscenze adeguate è consentito solo con un'adeguata sorveglianza, o se tali persone siano state istruite sull'utilizzo sicuro dell'apparecchio e siano consapevoli dei rischi. Vietare ai bambini di giocare con l'apparecchio. La pulizia e la manutenzione ordinaria non devono essere effettuate da bambini senza la supervisione di un adulto. Ai bambini di età compresa tra i 3 e gli 8 anni è consentito caricare e scaricare apparecchi refrigeranti.

## USO CONSENTITO

 **ATTENZIONE:** l'apparecchio non è destinato ad essere messo in funzione mediante un dispositivo esterno o un sistema di comando a distanza separato.

 L'apparecchio è destinato all'uso domestico e ad applicazioni

analoghe, quali: aree di cucina per il personale di negozi, uffici e altri contesti lavorativi; agriturismi; camere di hotel, motel, bed & breakfast e altri ambienti residenziali.

 Questo apparecchio non è destinato all'uso professionale. Non utilizzare l'apparecchio all'aperto.

 La lampadina utilizzata nell'apparecchio è progettata specificatamente per gli elettrodomestici e non è adatta per l'illuminazione domestica (Regolamento CE 244/2009).

 L'apparecchio è predisposto per operare in ambienti in cui la temperatura sia compresa nei seguenti intervalli, a seconda della classe climatica riportata sulla targhetta. L'apparecchio potrebbe non funzionare correttamente se lasciato per un lungo periodo ad una temperatura superiore o inferiore all'intervallo previsto.

Classe climatica T. amb. (°C)

SN: Da 10 a 32

N: Da 16 a 32

ST: Da 16 a 38

T: Da 16 a 43

 Questo apparecchio non contiene CFC. Il circuito refrigerante contiene R600a (HC). Apparecchi con isobutano (R600a): l'isobutano è un gas naturale senza effetti nocivi sull'ambiente, tuttavia è infiammabile. È perciò indispensabile assicurarsi che i tubi del circuito refrigerante non siano danneggiati, in particolare durante lo svuotamento del circuito refrigerante.

 **AVVERTENZA:** Non danneggiare i tubi del circuito refrigerante

dell'apparecchio.

**⚠ AVVERTENZA:** Mantenere libere da ostruzioni le aperture di ventilazione nello spazio circostante l'apparecchio o nella nicchia di incasso.

**⚠ AVVERTENZA:** Non usare dispositivi meccanici, elettrici o chimici diversi da quelli raccomandati dal produttore per accelerare il processo di sbrinamento.

**⚠ AVVERTENZA:** Non usare o introdurre apparecchiature elettriche all'interno degli scomparti dell'apparecchio se queste non sono del tipo espressamente autorizzato dal produttore.

**⚠ AVVERTENZA:** i produttori di ghiaccio e/o i distributori d'acqua non direttamente collegati all'alimentazione idrica devono essere riempiti unicamente con acqua potabile.

**⚠ AVVERTENZA:** I produttori di ghiaccio e/o distributori d'acqua devono essere collegati a un condotto di alimentazione che fornisca soltanto acqua potabile, con una pressione dell'acqua compresa tra 0,17 e 0,81 MPa (1,7 e 8,1 bar).

**⚠** Non conservare all'interno dell'apparecchio sostanze esplosive quali bombolette spray con propellente infiammabile.

**⚠** Non ingerire il liquido (atossico) contenuto negli accumulatori di freddo (presenti in alcuni modelli). Non mangiare cubetti di ghiaccio o ghiaccioli subito dopo averli tolti dal congelatore poiché potrebbero causare bruciature da freddo.

**⚠** Per i prodotti che prevedono l'uso di un filtro aria all'interno di un coperchio ventola accessibile, il filtro deve essere sempre in posizione quando il frigorifero è in funzione.

**⚠** Non conservare nel comparto congelatore alimenti liquidi in contenitori di vetro, perché questi potrebbero rompersi.

Non ostruire la ventola (se presente) con gli alimenti. Dopo avere introdotto gli alimenti, assicurarsi che le porte dei compartimenti si chiudano bene, in particolare la porta del comparto congelatore.

**⚠** Sostituire non appena possibile le guarnizioni danneggiate.

**⚠** Utilizzare il comparto frigorifero solo per la conservazione di alimenti freschi e il comparto congelatore solo per la conservazione di alimenti congelati, la congelazione di cibi freschi e la produzione di cubetti di ghiaccio.

**⚠** Non conservare alimenti senza confezione a contatto diretto con le superfici del frigorifero o del congelatore.

Gli apparecchi possono essere dotati di compartimenti speciali (compartimento cibi freschi, comparto zero gradi, ecc.). Se non altrimenti indicato nel libretto del prodotto, questi compartimenti possono essere rimossi mantenendo prestazioni equivalenti.

**⚠** Il C-Pentano è utilizzato come agente dilatante nella schiuma isolante ed è un gas infiammabile.

Di seguito sono descritti i compartimenti dell'apparecchio più adatti per la conservazione di specifici tipi di alimenti tenendo conto della diversa distribuzione delle temperature:

- Compartimento frigorifero:

- 1) Area superiore del comparto frigorifero & porta - zona temperata: Conservazione di frutta tropicale, lattine, bevande, uova, salse, sottaceti, burro, conserve
- 2) Area centrale del comparto

frigorifero - zona fredda:

Conservazione di formaggi, latte, latticini, piatti pronti, yogurt

3) Area inferiore del comparto

frigorifero - zona più fredda:

Conservazione di affettati, dessert, carne, pesce, semifreddi, pasta fresca, panna acida, pesto/sughi, piatti cucinati, creme dolci, budini e formaggi a pasta molle

4) Cassetto frutta & verdura nella parte bassa del comparto frigorifero:

Conservazione di frutta e verdura (esclusi i frutti tropicali)

5) Comparto refrigerante: Il cassetto più freddo è indicato solo per la conservazione di carne e pesce

- Comparto congelatore:

Il comparto a 4 stelle (\*\*\*\*) è adatto per congelare gli alimenti che si trovano a temperatura ambiente e per conservare i surgelati, perché la temperatura è distribuita in modo uniforme nell'intero comparto. I surgelati acquistati hanno la data di scadenza stampata sulla confezione. Questa data tiene conto del tipo di alimento e deve essere perciò rispettata. Le durate di conservazione consigliate per gli alimenti freschi sono le seguenti: 1-3 mesi per formaggi, crostacei, gelati, salumi, latte, liquidi freschi; 4 mesi per bistecche o tagli di carne (manzo, agnello, suino); 6 mesi per burro o margarina, pollame (pollo, tacchino); 8-12 mesi per frutta (esclusi gli agrumi), arrostiti di carne (manzo, suino, agnello), verdure.

Le date di scadenza riportate sulle confezioni degli alimenti conservati nella zona a 2 stelle devono essere obbligatoriamente rispettate.

Per evitare la contaminazione degli alimenti, osservare le seguenti indicazioni:

- L'apertura prolungata della porta può causare un considerevole aumento della temperatura nei comparti dell'apparecchio.

- Pulire periodicamente le superfici che possono entrare a contatto con gli alimenti e i sistemi di scarico accessibili.

- Pulire i serbatoi dell'acqua se non vengono usati per 48 ore; se l'acqua non viene prelevata per 5 giorni, sciacquare completamente il sistema collegato alla rete idrica.

- Conservare in frigorifero la carne e il pesce crudi in recipienti adatti, in modo che non entrino a contatto con gli altri alimenti e non perdano liquidi.

- I comparti per surgelati con due stelle sono adatti per la conservazione degli alimenti pre-congelati, la conservazione o la produzione di gelato e la produzione di cubetti di ghiaccio.

- Non congelare gli alimenti freschi nei comparti a una, due o tre stelle.

- Se l'apparecchio refrigerante deve essere lasciato vuoto a lungo, si raccomanda di spegnere, sbrinare, pulire e asciugare l'apparecchio e di lasciare la porta aperta per impedire la formazione di muffe.

## INSTALLAZIONE

⚠ Per evitare il rischio di lesioni personali, le operazioni di movimentazione e installazione dell'apparecchio devono essere eseguite da almeno due persone. Per evitare rischi di taglio, utilizzare guanti protettivi per le operazioni di disimballaggio e installazione.

⚠ L'installazione, comprendente anche eventuali raccordi per l'alimentazione idrica e i collegamenti elettrici, e gli interventi di riparazione

devono essere eseguiti da personale qualificato. Non riparare né sostituire alcuna parte dell'apparecchio a meno che ciò non sia espressamente indicato nel manuale d'uso.

Tenere i bambini a distanza dal luogo dell'installazione. Dopo aver disimballato l'apparecchio, assicurarsi che non sia stato danneggiato durante il trasporto. In caso di problemi, contattare il rivenditore o il Servizio Assistenza più vicino. A installazione completata, conservare il materiale di imballaggio (parti in plastica, polistirolo, ecc.) al di fuori della portata dei bambini per evitare possibili rischi di soffocamento. Per evitare rischi di scosse elettriche, prima di procedere all'installazione scollegare l'apparecchio dalla rete elettrica. Durante l'installazione, accertarsi che l'apparecchio non possa danneggiare il cavo di alimentazione e causare così rischi di scosse elettriche.

Attivare l'apparecchio solo dopo avere completato la procedura di installazione.

⚠ Nello spostare l'apparecchio, fare attenzione per evitare di danneggiare i pavimenti (ad esempio di parquet). Installare l'apparecchio su un pavimento in grado di sostenerne il peso e in un ambiente adatto alle sue dimensioni e al suo utilizzo. Controllare che l'apparecchio non sia vicino a una fonte di calore e che i quattro piedini siano stabili e bene in appoggio sul pavimento, regolandoli se necessario; controllare inoltre che l'apparecchio sia perfettamente in piano usando una livella a bolla d'aria.

Attendere almeno due ore prima di attivare l'apparecchio, per dare modo al circuito refrigerante di essere perfettamente efficiente.

⚠ **AVVERTENZA:** Quando si posiziona l'apparecchio, fare attenzione a non incastrare o danneggiare il cavo di alimentazione.

⚠ **AVVERTENZA:** per evitare pericoli dovuti all'instabilità dell'apparecchio, posizionarlo o fissarlo attenendosi alle istruzioni del produttore.

È vietato posizionare il frigorifero in modo che la sua parete posteriore (bobina del condensatore) entri a contatto con il tubo metallico di un piano di cottura a gas, con le tubazioni metalliche del gas o dell'acqua o con cavi elettrici.

⚠ Per garantire un'adeguata ventilazione, lasciare i lati e la parte superiore dell'apparecchio sufficientemente distanziati dalla parete. Per impedire l'accesso alle superfici calde, la distanza fra il lato posteriore dell'apparecchio e la parete retrostante dovrebbe essere di 50 mm. Uno spazio inferiore determinerà un maggiore consumo energetico dell'apparecchio.

Durante l'installazione, staccare il cavo di alimentazione dal gancio del condensatore prima di collegare il prodotto alla rete elettrica.

### **AVVERTENZE ELETTRICHE**

⚠ Deve essere possibile scollegare l'apparecchio dalla rete elettrica disinserendo la spina, se questa è accessibile, o tramite un interruttore multipolare installato a monte della presa nel rispetto dei regolamenti elettrici vigenti; inoltre, la messa a terra dell'apparecchio deve essere conforme alle norme di sicurezza elettrica nazionali.

⚠ Non utilizzare cavi di prolunga, prese multiple o adattatori. Una volta terminata l'installazione, i componenti elettrici non dovranno più essere accessibili. Non utilizzare

l'apparecchio quando si è bagnati oppure a piedi nudi.

Non accendere l'apparecchio se il cavo di alimentazione o la spina sono danneggiati, se si osservano anomalie di funzionamento o se l'apparecchio è caduto o è stato danneggiato.

**⚠** Se il cavo di alimentazione è danneggiato, deve essere sostituito con uno dello stesso tipo dal produttore, da un centro di assistenza autorizzato o da un tecnico qualificato per evitare situazioni di pericolo o rischi di scosse elettriche.

**⚠** Accertarsi che la tensione elettrica indicata sulla targhetta matricola dell'apparecchio corrisponda a quella della propria abitazione.

**⚠ AVVERTENZA:** Non disporre prese multiple o alimentatori portatili sul retro dell'apparecchio.

## **PULIZIA E MANUTENZIONE**

**⚠ AVVERTENZA:** Per evitare rischi di folgorazione, prima di qualsiasi intervento di manutenzione accertarsi che l'apparecchio sia spento e scollegato dall'alimentazione elettrica; inoltre, non usare in nessun caso pulitrici a getto di vapore.

**⚠** Non usare detergenti abrasivi o aggressivi quali ad esempio spray per vetri, creme abrasive, liquidi infiammabili, cere, detergenti concentrati, sbiancanti o detersivi contenenti prodotti derivati dal petrolio sulle parti in plastica, gli interni, i rivestimenti delle porte o le guarnizioni. Non utilizzare carta da cucina, spugnette abrasive o altri strumenti di pulizia aggressivi.

## **SMALTIMENTO DEL MATERIALE DI IMBALLAGGIO**

Il materiale di imballaggio è riciclabile al 100% ed è contrassegnato dal simbolo del riciclaggio .

Le varie parti dell'imballaggio devono pertanto

essere smaltite responsabilmente e in stretta osservanza delle norme stabilite dalle autorità locali.

## **SMALTIMENTO DEGLI ELETTRODOMESTICI**

Questo prodotto è stato fabbricato con materiale riciclabile o riutilizzabile.

Smaltire il prodotto rispettando le normative locali in materia. Per ulteriori informazioni sul trattamento, il recupero e il riciclaggio degli elettrodomestici, contattare l'ufficio locale competente, il servizio di raccolta dei rifiuti domestici o il negozio presso il quale il prodotto è stato acquistato. Questo apparecchio è contrassegnato in conformità alla Direttiva Europea 2012/19/UE sui rifiuti di apparecchiature elettriche ed elettroniche (RAEE). Provvedendo al corretto smaltimento del prodotto si contribuirà ad evitare potenziali conseguenze negative sull'ambiente e sulla salute umana.

Questo simbolo  sul prodotto o sulla documentazione di accompagnamento indica che il prodotto non deve essere trattato come rifiuto domestico, ma deve essere consegnato presso l'ideale punto di raccolta per il riciclaggio di apparecchiature elettriche ed elettroniche.

## **CONSIGLI PER IL RISPARMIO ENERGETICO**

Per garantire un'adeguata ventilazione, seguire le istruzioni di installazione.

Una ventilazione insufficiente sul retro dell'apparecchio provoca un aumento del consumo energetico e una riduzione dell'efficienza del raffreddamento.

L'apertura frequente delle porte può causare un aumento del consumo di energia.

La temperatura interna dell'apparecchio e il consumo energetico possono variare anche in funzione della temperatura ambiente e del luogo di installazione. Questi fattori devono essere presi in considerazione quando si imposta il termostato. Ridurre allo stretto necessario l'apertura delle porte. Per scongelare prodotti surgelati, collocarli nel comparto frigorifero.

La bassa temperatura dei prodotti surgelati raffredda gli alimenti nel comparto frigorifero. Fare raffreddare alimenti e bevande calde prima di introdurli nell'apparecchio.

Il posizionamento dei ripiani nel frigorifero non ha effetto sull'utilizzo efficiente dell'energia. Collocare gli alimenti sui ripiani in maniera da assicurare un'appropriata circolazione dell'aria (gli alimenti non devono essere a contatto tra di loro e non devono essere a contatto con la parete posteriore interna).

Si può aumentare la capacità dell'area di conservazione di alimenti surgelati togliendo i cestelli e, se presente, il ripiano Stop Frost.

I rumori provenienti dal compressore che sono descritti come rumori normali nella Guida rapida del prodotto non devono destare preoccupazione.



# PRIMO UTILIZZO

- Dopo l'installazione, attendere almeno due ore prima di collegare l'apparecchio alla rete elettrica. Collegare l'apparecchio alla rete elettrica e ruotare la manopola del termostato per accenderlo. Dopo la messa in funzione, attendere 4-6 ore prima che venga raggiunta la temperatura di conservazione adeguata per un carico normale dell'apparecchio.
- Al primo utilizzo, è possibile che il frigorifero presenti un odore particolare. Questo è normale; l'odore scomparirà quando il frigorifero inizierà a raffreddarsi.

## INFORMAZIONI PER L'USO

### Regolazione del termostato

Il termostato regola automaticamente la temperatura interna del comparto frigorifero e del comparto congelatore. Ruotando la manopola dalla posizione 1 alla posizione 5 è possibile ottenere temperature via via più basse.

**Nota importante:** non ruotare la manopola oltre la posizione 1, perché così facendo si spegnerà l'apparecchio.

- Per la conservazione a breve termine degli alimenti nel comparto congelatore/frigorifero, la manopola può essere regolata tra la posizione minima e quella media (1-3)
- Per la conservazione a lungo termine degli alimenti, si consiglia di regolare la manopola in posizione media (3-4)

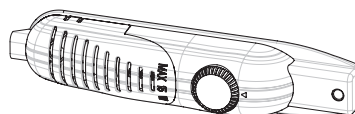

**Nota; la temperatura ambiente, la temperatura degli alimenti appena introdotti e la frequenza di apertura della porta influiscono sulla temperatura del comparto frigorifero. Se necessario, modificare la regolazione della temperatura.**

*Il comparto congelatore\*\*\*\* dell'apparecchio può arrivare a temperature di -18°C e oltre.*

### Se è disponibile il selettore Super:

- Normalmente si consiglia di impostare questo selettore in posizione '0'. Tuttavia, quando la temperatura ambiente è bassa (al di sotto di 16°C), ad esempio in inverno, o quando la temperatura del congelatore deve essere mantenuta a valori inferiori, si consiglia di impostare il selettore in posizione '1'.
- Per attivare il selettore Super posto sul termostato, premere il selettore per portarlo in posizione '1'. Il selettore si illuminerà.
- Quando il comparto congelatore ha raggiunto una temperatura sufficientemente bassa, o quando la temperatura ambiente è molto elevata, disattivare il selettore Super per ridurre il consumo di energia elettrica.
- Alla prima accensione dell'apparecchio, per favorire un raffreddamento adeguato si raccomanda di lasciare l'apparecchio acceso per 24 ore perché possa raggiungere una temperatura sufficiente.
- In questo tempo, evitare di aprire la porta con frequenza e di introdurre grandi quantità di alimenti.

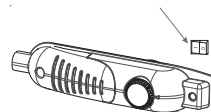

**Se l'apparecchio è stato spento o è stato staccato dalla rete elettrica, attendere almeno 5 minuti prima di ricollegarlo o di riaccenderlo per evitare di danneggiare il compressore.**

Super Freeze: se la temperatura ambiente è maggiore di 16°C, usare questo interruttore per selezionare la modalità Super Freeze. Per ottenere la massima capacità di congelamento si consiglia di attivare il selettore 3 ore prima di introdurre alimenti freschi. In generale, dopo aver inserito gli alimenti freschi è sufficiente lasciare attiva la funzione per 24 ore. Per ridurre il consumo di energia elettrica si consiglia di disattivare la funzione dopo 24 ore dall'introduzione degli alimenti freschi.

### Avvertenze per l'impostazione della temperatura

- Non è consigliabile, in termini di efficienza, utilizzare il frigorifero in ambienti con temperature inferiori a 10°C.
- Quando si regola il termostato, tenere in considerazione la frequenza di apertura della porta, la quantità di alimenti conservati e le condizioni ambiente del locale in cui è installato il frigorifero.
- Alla prima accensione dell'apparecchio, lasciarlo in funzione per 24 ore in modo che raggiunga la temperatura interna richiesta. Durante questo tempo, non aprire la porta e non introdurre grandi quantità di alimenti.
- In caso di interruzioni della corrente elettrica, staccare l'apparecchio dalla presa di alimentazione per evitare danni al compressore. Una volta ripristinata la corrente elettrica, attendere 5-10 minuti prima di ricollegare l'apparecchio. Questo aiuterà a prevenire possibili danni ai componenti.

Classe climatica	T. amb. (°C)
SN:	Da 10 a 32 °C
ST:	Da 16 a 38 °C;
N:	Da 16 a 32 °C
T:	Da 16 a 43 °C



- L'apparecchio è progettato per operare entro i valori di temperatura ambiente previsti dalle norme, in funzione della classe climatica riportata sulla targhetta dati. Si sconsiglia di utilizzare il frigorifero in condizioni ambientali al di fuori degli intervalli di temperatura indicati, perché questo ridurrebbe la sua efficienza di raffreddamento.
- Questo apparecchio è progettato per essere usato a una temperatura ambiente compresa tra 16°C e 32°C

## Accessori

### Spia "Porta aperta";

- La spia "Porta aperta" sulla maniglia indica se la porta è chiusa correttamente o è ancora aperta.
- Se la spia è rossa, significa che la porta è ancora aperta.
- Se la spia è bianca, significa che la porta è chiusa correttamente.
- Si osservi che la porta del congelatore dovrebbe essere lasciata sempre chiusa: questo eviterà il possibile scongelamento degli alimenti conservati, la formazione di spessi strati di ghiaccio e brina all'interno del congelatore e un eccessivo consumo di energia.



### Produzione di cubetti di ghiaccio;

#### Vaschetta ghiaccio;

- Riempire d'acqua la vaschetta del ghiaccio e riporla nel comparto congelatore.
- Quando l'acqua è completamente ghiacciata, è possibile torcere la vaschetta come illustrato nella figura per estrarre i cubetti di ghiaccio.



*Le descrizioni e le immagini degli accessori possono variare in base al modello di apparecchio.*

## Il simbolo che segue indica la zona più fredda del frigorifero.



Per essere sicuri di avere una bassa temperatura in questa zona, accertatevi che il ripiano sia collocato al livello di questo simbolo, come illustrato nella figura.

Il limite superiore della zona più fredda è indicato dal lato inferiore dell'etichetta adesiva (testa della freccia). Il ripiano superiore della zona più fredda deve essere allo stesso livello della testa della freccia. La zona più fredda si trova al di sotto di questo livello.

Dato che i ripiani sono estraibili, accertatevi che siano posizionati sempre allo stesso livello dei limiti di zona descritti nelle etichette adesive, al fine di garantire le temperature di questa zona.

## Spia della temperatura (In alcuni modelli)

Per aiutarvi a regolare meglio il vostro frigorifero, lo abbiamo dotato di una spia della temperatura posizionata nella zona più fredda.

Per conservare meglio gli alimenti nel frigorifero, soprattutto nella zona più fredda, accertatevi che la spia della temperatura visualizzi il messaggio "OK". Se il messaggio "OK" non viene visualizzato, questo significa che la regolazione della temperatura non è stata effettuata correttamente.



Ogni volta che viene modificato il dispositivo di regolazione della temperatura, attendere che la temperatura si stabilizzi all'interno dell'apparecchi prima di procedere, se necessario, con una nuova regolazione della temperatura. Si raccomanda di modificare la posizione del dispositivo di regolazione della temperatura gradualmente e di attendere almeno 12 ore prima di iniziare un nuovo controllo ed effettuare una potenziale modifica.

Dal momento che "OK" viene visualizzato in nero, è difficile vedere questa indicazione se la spia della temperatura è scarsamente illuminata. Per vedere chiaramente l'indicazione, è necessario disporre di una quantità di luce sufficiente.

**NOTE:** A seguito di aperture ripetute (o apertura prolungata) della porta o dopo l'introduzione di alimenti freschi nel frigorifero, è normale che l'indicazione "OK" non venga visualizzata nella spia della regolazione della temperatura. In caso di accumulo di cristalli di ghiaccio anomalo (parete inferiore dell'apparecchio) nell'evaporatore del comparto frigorifero (apparecchio sovraccarico, temperatura ambiente elevata, frequenti aperture della porta), impostare il dispositivo di regolazione della temperatura in una posizione inferiore fino ad ottenere nuovamente dei periodi in cui il compressore è spento.

Introduzione di alimenti nella zona più fredda del frigorifero Gli alimenti si conservano meglio se inseriti nella zona di raffreddamento appropriata. La zona più fredda si trova appena sopra la verduriera.

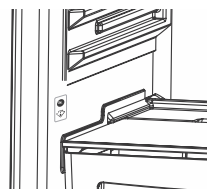

Posizione	Prodotti
Ripiani superiori	Cibi cucinati, dessert e tutti gli alimenti da mangiare abbastanza velocemente
Zona più fredda	Carne, pollame, carne di maiale cotta, selvaggina e pesce crudo. Tempo massimo di conservazione: da 1 a 2 giorni.
Crisper	Frutta e verdura fresca.
Door-liner	I vassoi delle porte devono contenere bottiglie nella parte inferiore e nella parte superiore, prodotti a volume ridotto come yogurt, panna fresca, ecc.
	Il burro, il formaggio cotto e le uova devono essere introdotti in appositi contenitori.

## CONSERVAZIONE DEGLI ALIMENTI

### Comparto frigorifero

- Per ridurre l'umidità ed evitare la formazione di brina, si raccomanda di non introdurre nell'apparecchio alimenti liquidi in recipienti scoperti. Non introdurre nel frigorifero alimenti caldi o liquidi in fase di evaporazione. Conservare sempre gli alimenti in contenitori chiusi o avvolti in una pellicola.
- Non introdurre nel frigorifero alimenti caldi o tiepidi. Quando gli alimenti sono caldi, lasciarli prima raffreddare a temperatura ambiente, quindi disporli in modo da assicurare un'adeguata circolazione dell'aria nel comparto frigorifero.
- Evitare di disporre gli alimenti o i contenitori a contatto con la parete posteriore dell'apparecchio, perché potrebbero aderire alle possibili formazioni di brina. Evitare di aprire frequentemente la porta del frigorifero.
- Si raccomanda di riporre carne e pesce puliti, protetti con un involucro, sul ripiano di vetro posto direttamente sopra il cassetto per frutta e verdura, perché qui l'aria è più fredda e crea condizioni di conservazione migliori.
- Conservare frutta e verdura senza involucri negli appositi contenitori.
- Non riporre in frigorifero la verdura bagnata.
- La durata di conservazione dipende dalla qualità iniziale degli alimenti e dalla continuità dell'intero ciclo di refrigerazione.

### Comparto congelatore

Il comparto congelatore può essere usato per congelare gli alimenti freschi, per conservare gli alimenti surgelati per il tempo indicato sulla confezione e per produrre cubetti di ghiaccio.

- Per congelare gli alimenti freschi, introdurli in un involucro appropriato e sigillarlo ermeticamente. Si consiglia di usare sacchetti speciali per surgelati, pellicola d'alluminio (di spessore adeguato; nel dubbio, avvolgere due volte), sacchetti di polietilene o contenitori di plastica.
- La quantità massima di alimenti freschi che è possibile introdurre nel congelatore in 24 ore è riportata sulla targhetta matricola (vedere "Capacità del congelatore").
- Per congelare gli alimenti freschi (come carne e pesce), dividerli in porzioni che possano essere consumate individualmente.
- Una volta scongelata una porzione, non riporla nuovamente nel congelatore e ricordarsi di consumarla entro breve tempo.
- Evitare di mettere a contatto gli alimenti da congelare con altri già congelati.
- Annotare sempre la data e il contenuto sulla confezione e non superare la durata di conservazione indicata.
- In caso di interruzione della corrente elettrica o di malfunzionamento, il comparto congelatore manterrà una temperatura sufficientemente bassa per la conservazione degli alimenti. Evitare tuttavia di aprire la porta del congelatore, in modo da rallentare l'innalzamento della temperatura all'interno del comparto.
- Non introdurre in nessun caso alimenti tiepidi nel comparto congelatore.
- Quando si acquistano alimenti surgelati, verificare che la confezione non sia danneggiata.
- Dopo l'acquisto, riporre gli alimenti surgelati nel comparto congelatore nel più breve tempo possibile.
- Una volta scongelati, gli alimenti non devono essere ricongelati; dovranno essere cotti al più presto per essere consumati o ricongelati.

**Nota;** se si cerca di aprire la porta del congelatore subito dopo averla chiusa, si osserverà una certa resistenza. Questo è del tutto normale! Una volta raggiunta la condizione di equilibrio, la porta potrà di nuovo essere aperta facilmente.

### Nota importante:

- Gli alimenti surgelati, una volta scongelati, dovrebbero essere cotti entro gli stessi tempi consigliati per quelli freschi. Se non fosse possibile cuocerli dopo averli scongelati, si raccomanda di **NON** ricongelarli.
- Alcuni aromi contenuti nei piatti cucinati (anice, basilico, crescione, aceto, miscele di spezie, zenzero, aglio, cipolla, senape, timo, maggiorana, pepe nero, ecc.) possono cambiare gusto e assumere un sapore particolarmente forte dopo una conservazione prolungata. Per questa ragione, si consiglia di aromatizzare solo leggermente gli alimenti da congelare e di aggiungere eventualmente altri aromi dopo lo scongelamento.
- La durata di conservazione degli alimenti dipende dal tipo di grasso utilizzato. I grassi più adatti sono margarina, strutto, olio d'oliva e burro, mentre quelli meno adatti sono il burro d'arachidi e il lardo.
- Gli alimenti in forma liquida dovrebbero essere congelati in tazze di plastica, mentre per gli altri si consiglia di usare sacchetti o pellicole di plastica.

## PULIZIA E MANUTENZIONE

- Prima di procedere alla pulizia, scollegare l'apparecchio dalla rete elettrica.
- Non pulire l'apparecchio versando acqua al suo interno
- Il comparto frigorifero dovrebbe essere pulito periodicamente usando una soluzione di bicarbonato di soda sciolto in acqua tiepida.
- Pulire gli accessori separatamente con acqua saponata; non lavarli in lavastoviglie.
- Non usare prodotti, detersivi o saponi abrasivi. Dopo il lavaggio, sciacquare con acqua pulita e asciugare accuratamente. Al termine, ricollegare l'apparecchio alla rete elettrica
- Pulire il condensatore con una spazzola almeno due volte l'anno. Questo contribuirà a ridurre i consumi di energia e ad aumentare la produttività.



### Sbrinamento

#### Per il comparto frigorifero

- Lo sbrinamento avviene automaticamente durante il normale funzionamento; l'acqua risultante viene raccolta nella vaschetta dell'evaporatore ed evapora automaticamente.
- La vaschetta dell'evaporatore e il foro di scarico dell'acqua di sbrinamento dovrebbero essere puliti periodicamente con l'apposito tappino, per evitare che l'acqua si raccolga sul fondo del frigorifero anziché defluire all'esterno.
- È anche possibile versare 1/2 bicchieri d'acqua nel foro di scarico per pulirlo all'interno.

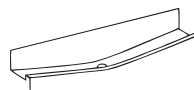

#### Per il comparto congelatore;

- La brina che si accumula nel comparto congelatore dovrebbe essere rimossa periodicamente. Il comparto congelatore dovrebbe essere pulito periodicamente come il comparto frigorifero, mentre lo sbrinamento dovrebbe essere eseguito almeno due volte l'anno.

#### A questo scopo;

- Il giorno prima dello sbrinamento, regolare il termostato in posizione 5 per congelare completamente gli alimenti.
- Durante lo sbrinamento, i surgelati dovrebbero essere avvolti in diversi strati di carta e conservati in un luogo fresco. L'inevitabile innalzamento della temperatura ridurrà la loro durata di conservazione.
- Ricordarsi di consumare questi alimenti entro tempi relativamente brevi.
- Spegnerne il frigorifero staccando la spina dalla presa elettrica
- Lasciare la porta aperta e, per accelerare il processo di sbrinamento, disporre uno o più recipienti di acqua calda nel comparto congelatore.
- Asciugare l'interno dell'unità e la vaschetta dell'acqua, reinserire il tappo della vaschetta e regolare la manopola del termostato in posizione 5.

## Sostituzione della lampadina

Per sostituire la lampadina del comparto frigorifero;

1. Staccare l'apparecchio dalla rete elettrica;
2. Premere i fermi posti ai lati del coprilampada e rimuovere il coprilampada;
3. Sostituire la lampadina usata con una nuova di potenza non superiore a 15 Watt.
4. Installare il coprilampada.
5. Attendere 5 minuti prima di ricollegare l'apparecchio e di riportare il termostato alla posizione originale.

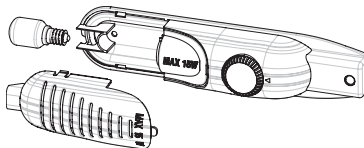

## Sostituzione delle luci a LED

Se il frigorifero è illuminato a LED è necessario contattare il servizio di assistenza, perché queste luci possono essere sostituite solo da personale autorizzato.

# TRASPORTO E SPOSTAMENTO DELL'APPARECCHIO

- Se necessario, conservare la confezione originale e i materiali di imballaggio in polistirene (PS) espanso.
- Durante il trasporto, l'apparecchio deve essere fissato con una fascia larga o una corda robusta. Per il trasporto è necessario seguire le istruzioni riportate sulla scatola di cartone.
- Prima di trasportare l'apparecchio o di cambiare la posizione di installazione, è necessario estrarre tutti i componenti mobili (ripianti, cassetto frutta e verdura, ecc.) o fissarli con nastro adesivo per impedire che si danneggino.

*Spostare il frigorifero tenendolo in posizione verticale.*

## Riposizionamento della porta

- La direzione di apertura della porta non può essere cambiata se le maniglie sono installate sulla superficie anteriore del frigorifero.
- È possibile cambiare la direzione di apertura della porta solo sui modelli senza maniglie.
- Se è possibile cambiare la direzione di apertura della porta, rivolgersi al servizio di assistenza per richiedere la modifica.

# PRIMA DI CHIAMARE IL SERVIZIO ASSISTENZA

Se il frigorifero non funziona nel modo previsto, prima di chiamare un elettricista o il servizio assistenza provare ad applicare le soluzioni sotto riportate.

### Cosa fare se il frigorifero non funziona:

#### Controllare che:

- non vi sia un'interruzione di corrente;
- l'interruttore generale dell'abitazione non sia scollegato;
- il termostato non sia impostato sulla posizione “\*”;
- La presa funzioni correttamente. Per verificarla, provare a collegarvi un altro apparecchio funzionante.

### Cosa fare se il frigorifero non funziona come dovrebbe:

#### Controllare che:

- L'apparecchio non sia eccessivamente carico,
- Le porte si chiudano completamente,
- Non vi siano depositi di polvere sul condensatore,
- Vi sia spazio sufficiente per la circolazione dell'aria sul retro e sui fianchi dell'apparecchio.

### Se l'apparecchio è rumoroso;

Il gas refrigerante che circola nel circuito dell'apparecchio può generare un leggero rumore (gorgoglio) anche quando il compressore non è in funzione. Questo è da considerarsi normale. In caso di rumori differenti, controllare che;

- l'apparecchio sia livellato correttamente;
- non vi siano oggetti a contatto con il retro dell'apparecchio;
- non vi siano oggetti in appoggio sull'apparecchio che producono vibrazioni.

### **Se il frigorifero è troppo rumoroso**

#### **Rumori normali**

- Scricchiolii (rottura del ghiaccio): (per apparecchi no frost)
- Durante lo sbrinamento automatico. Mentre l'apparecchio si raffredda o si riscalda (a causa dell'espansione del materiale).
- Scricchiolii brevi: si possono sentire quando il termostato attiva o disattiva il compressore.-

#### **Rumore del compressore**

- Rumore normale del motore: Questo rumore indica che il compressore funziona normalmente
- Il compressore può emettere un rumore più intenso per un breve periodo in fase di attivazione.

#### **Rumore gorgogliante:**

- Questo rumore è causato dallo scorrimento del refrigerante nei tubi del sistema.

### **Se il frigorifero è troppo rumoroso**

- Il compressore si attiva di tanto in tanto per mantenere il livello di raffreddamento impostato. In queste fasi, i rumori del frigorifero sono normali. Al raggiungimento della temperatura desiderata, i rumori si ridurranno automaticamente.

#### **Se i rumori persistono;**

- L'apparecchio è stabile? I piedini sono regolati correttamente?
- Vi sono oggetti sul retro del frigorifero?
- I ripiani o i piatti posti sui ripiani vibrano? Riposizionare i ripiani e/o i piatti.

#### **In questo caso.**

- Vi sono oggetti in appoggio sul frigorifero che producono vibrazioni?

#### **Se si sentono altri rumori, controllare che:**

- l'apparecchio sia in piano;
- non vi siano oggetti a contatto con il retro dell'apparecchio;
- non vi siano oggetti in appoggio sull'apparecchio che producono vibrazioni.

**Rumore di scorrimento d'acqua:** (per apparecchi no frost) rumore normale prodotto dall'acqua che defluisce nella vaschetta di evaporazione durante lo sbrinamento. Si può udire durante lo sbrinamento.

**Rumore di ventilazione:** se l'apparecchio comprende una ventola nel comparto congelatore/frigorifero o nel cassetto inferiore.

- Questo rumore può essere avvertito durante il normale funzionamento del sistema ed è dovuto alla circolazione dell'aria.

### **Se è presente dell'acqua nella parte inferiore del frigorifero:**

#### **Controllare che:**

- il foro di scarico per l'acqua di sbrinamento non sia ostruito (se necessario, pulire il foro di scarico usando l'apposito tappino).

#### **Raccomandazioni**

- Se l'apparecchio è stato spento o è stato staccato dalla rete elettrica, attendere almeno 5 minuti prima di ricollegarlo o di riaccenderlo per evitare di danneggiare il compressore.
- L'unità refrigerante del frigorifero è nascosta nella parete posteriore. È perciò possibile che, per effetto dell'attivazione del compressore a determinati intervalli, sulla superficie posteriore del frigorifero si formino periodicamente goccioline d'acqua o leggeri strati di ghiaccio. Questo è normale. Non è necessario eseguire un processo di sbrinamento, a meno che lo strato di ghiaccio non raggiunga uno spessore eccessivo.
- Se si prevede di non utilizzare il frigorifero per un periodo prolungato (ad esempio durante le vacanze estive) si consiglia di regolare il termostato in posizione "0". Dopo lo sbrinamento, pulire il frigorifero e lasciare la porta aperta per evitare la formazione di umidità e cattivi odori.
- Se dopo avere seguito le istruzioni precedenti il problema persiste, rivolgersi a un centro di assistenza autorizzato.
- Questo apparecchio è destinato esclusivamente all'uso domestico. Non è idoneo per usi commerciali o comunitari. Se l'apparecchio viene usato in modo difforme da quanto riportato nelle presenti istruzioni, si ricorda che il produttore e il rivenditore non saranno responsabili per i guasti o le riparazioni che si rendano necessarie entro il periodo di garanzia.

# COMPONENTI E COMPARTI DELL'APPARECCHIO

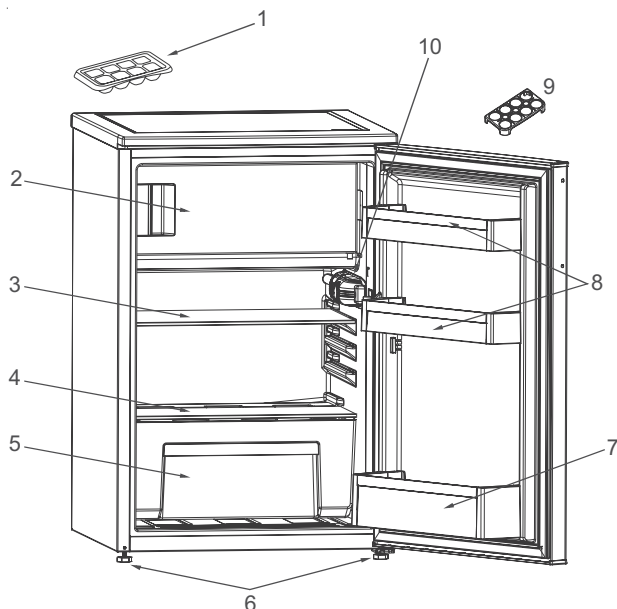

Questa illustrazione dei componenti dell'apparecchio ha uno scopo puramente informativo.  
I componenti possono variare tra un modello e l'altro.

- |   |                                   |
|---|-----------------------------------|
| 1. Vaschetta del ghiaccio                       | 6. Piedini di regolazione altezza |
| 2. Comparto congelatore                         | 7. Balconcino portabottiglie      |
| 3. Ripiano del frigorifero                      | 8. Balconcini                     |
| 4. Piano di copertura cassetto frutta e verdura | 9. Portauova                      |
| 5. Cassetto frutta e verdura                    | 10. Termostato                    |

# INSTRUÇÕES DE SEGURANÇA

Avisos importantes que deverá ler e cumprir

Antes de utilizar o aparelho, leia estas instruções de segurança com atenção. Guarde-as por perto para consulta futura.

Estas instruções e o próprio aparelho possuem mensagens importantes relativas à segurança que deve ler e respeitar sempre. O fabricante declina qualquer responsabilidade pela inobservância das presentes instruções de segurança, pela utilização inadequada do aparelho ou pela incorreta configuração dos controlos.

⚠ As crianças até aos 3 anos devem ser mantidas afastadas do aparelho. As crianças entre os 3 e os 8 anos devem ser mantidas afastadas do aparelho, exceto se estiverem sob supervisão permanente.

Este aparelho pode ser utilizado por crianças a partir dos 8 anos e por pessoas com capacidades físicas, sensoriais ou mentais reduzidas ou com falta de experiência e conhecimento, desde que estejam sob supervisão ou tenham recebido instruções quanto à utilização segura deste aparelho e se compreenderem os perigos envolvidos. As crianças não devem brincar com o aparelho. A limpeza e a manutenção a cargo do utilizador não devem ser realizadas por crianças sem supervisão.

As crianças entre os 3 e os 8 anos estão habilitadas a introduzir e a remover produtos nos aparelhos de refrigeração.

## UTILIZAÇÃO AUTORIZADA

⚠ CUIDADO: o aparelho não deve ser ligado a partir de um dispositivo de comutação externo, como, por exemplo, um temporizador, nem a partir de um sistema de controlo remoto em separado.

⚠ Este aparelho destina-se a ser usado em ambiente doméstico e em aplicações semelhantes tais como: copas para utilização dos funcionários em lojas, escritórios e outros ambientes de trabalho; quintas de exploração agrícola; clientes em hotéis, motéis, bed & breakfast e outros tipos de ambientes residenciais.

⚠ Este aparelho não está concebido para o uso profissional. Não utilize este aparelho ao ar livre.

⚠ A lâmpada usada no interior do aparelho foi especificamente concebida para eletrodomésticos, não sendo adequada para a iluminação de habitações (Regulamento CÉ n.º 244/2009).

⚠ O aparelho foi concebido para funcionar em locais onde a temperatura ambiente se situa nos seguintes intervalos, de acordo com a classe climática referida na placa de características. O aparelho poderá não funcionar devidamente se ficar durante muito tempo a uma temperatura que se encontre fora do intervalo especificado.

Classe climática das temperaturas ambiente:

SN:	De 10 a 32 °C
ST:	De 16 a 38 °C;
N:	De 16 a 32 °C
T:	De 16 a 43 °C



Este aparelho não contém CFC. O circuito de refrigeração contém R600a (HC). Aparelhos com Isobutano (R600a): o isobutano é um gás natural sem impacto no ambiente, mas que é inflamável. Sendo assim, certifique-se de que os tubos do circuito de refrigeração



não estão danificados, especialmente ao esvaziar o circuito de refrigeração.

⚠ AVISO: Não danifique os tubos do circuito de refrigeração do aparelho.

⚠ AVISO: Mantenha as aberturas de ventilação existentes no corpo do aparelho ou na estrutura encastrada, livres de obstruções.

⚠ AVISO: Não utilize meios mecânicos, elétricos ou químicos, para além dos recomendados pelo fabricante para acelerar o processo de descongelação.

⚠ AVISO: Não utilize nem coloque dispositivos elétricos dentro dos compartimentos do aparelho, se estes não forem do tipo expressamente autorizado pelo fabricante.

⚠ AVISO: os dispensadores de água ou gelo não ligados diretamente ao abastecimento de água, devem apenas ser enchidos com água potável.

⚠ AVISO: Os dispensadores de gelo e/ou água automáticos devem estar ligados a um abastecimento de água que forneça apenas água potável, com uma pressão de água principal entre os 0,17 e os 0,81 MPa (1,7 e 8,1 bar).

⚠ Não armazene substâncias explosivas, tais como embalagens de aerossóis, nem coloque ou utilize gasolina ou outros materiais inflamáveis perto do aparelho.

⚠ Não ingerir o conteúdo (atóxico) das bolsas de gelo (fornecido com alguns modelos). Não coma cubos de gelo ou gelados imediatamente após os retirar do aparelho, dado que podem causar “queimaduras” de frio.

⚠ Nos produtos desenhados para usar um filtro de ar no interior de uma tampa de ventoinha acessível, o filtro deve estar sempre colocado quando o

frigorífico estiver a funcionar.

⚠ Não guarde recipientes de vidro com líquido no compartimento do congelador, pois estes podem quebrar-se.

Não obstrua a ventoinha (se disponível) com alimentos. Após inserir os alimentos, verifique se a porta dos compartimentos fecha devidamente, especialmente a porta do congelador.

⚠ Qualquer junta que esteja danificada deverá ser substituída logo que possível.

⚠ Use o compartimento frigorífico apenas para guardar alimentos frescos e o compartimento do congelador apenas para guardar alimentos congelados, para congelar alimentos frescos e para fazer cubos de gelo.

⚠ Evite guardar alimentos não embrulhados em contacto direto com as superfícies internas dos compartimentos do frigorífico ou do congelador.

Os aparelhos podem ter compartimentos especiais (Compartimento para Alimentos Frescos, Caixa Zero Graus, etc.). Salvo especificação em contrário no manual do produto, estes podem ser retirados, mantendo os desempenhos equivalentes.



O C-Pentano é utilizado como agente de expansão na espuma de isolamento e é um gás inflamável.

Os compartimentos do aparelho mais adequados ao armazenamento de determinados tipos de alimentos, considerando a diferente distribuição da temperatura pelos vários compartimentos do aparelho, são os seguintes:

- Compartimento do frigorífico:

1) Área superior da porta do compartimento do frigorífico & - zona de temperatura: Armazenamento de frutas tropicais, latas, bebidas, ovos, molhos, pickles, manteiga, compotas

2) Área intermédia do compartimento do frigorífico - zona fria: Armazenamento de queijo, leite, laticínios, iogurtes

3) Área inferior do compartimento do frigorífico - zona mais fria: Armazenamento de charcutaria, sobremesas, carne e peixe, cheesecake, massa fresca, natas azedas, pesto/salsa, comida caseira, creme de pasteleiro, pudim e creme de queijo

4) Gaveta para frutas & e vegetais na parte inferior do compartimento do frigorífico: Armazenamento de frutas e vegetais (exceto frutas tropicais)

5) Compartimento Mais Fresco: Armazene a carne e o peixe unicamente na gaveta mais fria

- Compartimento do congelador:

O compartimento da zona de 4 estrelas (\*\*\*\*) é adequado para congelar alimentos à temperatura ambiente, bem como armazenar alimentos congelados, pois a temperatura ser distribuída uniformemente por todo o compartimento. Os alimentos congelados comprados contêm a data de validade na respetiva embalagem. Esta data tem em conta o tipo de alimento armazenado e, como tal, deve ser respeitada. Os alimentos frescos devem ser armazenados durante os seguintes períodos de tempo: 1-3 meses para queijo, marisco, gelado, fiambre/chouriço, leite, líquidos frescos; 4 meses para bifes ou costeletas (vaca, borrego, porco); 6 meses para manteiga ou margarina, carne de aves (frango, peru); 8-12 meses para frutas (exceto citrinos), carne assada (vaca, porco,

borrego), vegetais. As datas de validade contidas nas embalagens dos alimentos armazenados na zona de 2 estrelas devem ser respeitadas.

Para evitar a contaminação dos alimentos, siga as seguintes instruções:

- Deixar a porta do aparelho aberta durante longos períodos de tempo pode provocar um aumento significativo da temperatura nos compartimentos do aparelho.
- Limpe regularmente os sistemas de drenagem acessíveis e as superfícies do aparelho que possam entrar em contacto com os alimentos.
- Lave os reservatórios de água, caso os mesmos não sejam utilizados durante 48 horas; drene o sistema de água ligado ao abastecimento de água, caso a água não tenha sido drenada nos últimos 5 dias.
- Armazene a carne e o peixe frescos no interior do frigorífico em recipientes adequados, para que estes não entrem em contacto, nem pinguem para cima dos restantes alimentos.
- Os compartimentos para alimentos congelados com duas estrelas são adequados para o armazenamento de alimentos pré-congelados, para fazer gelados e cubos de gelo.
- Não congele alimentos frescos nos compartimentos com uma, duas ou três estrelas.
- Caso o aparelho de refrigeração fique vazio durante longos períodos de tempo, desligue-o, descongele-o, limpe-o e deixe a porta do mesmo aberta para evitar a formação de bolor no seu interior.

## INSTALAÇÃO

⚠ O aparelho deve ser transportado e instalado por duas ou mais pessoas, para evitar o risco de lesões. Use luvas de proteção para desembalar e

instalar o aparelho - risco de cortes.

⚠ A instalação, incluindo a alimentação de água (caso seja necessário) e as ligações elétricas, bem como quaisquer reparações devem ser realizadas por um técnico devidamente qualificado. Não repare nem substitua nenhuma peça do aparelho a não ser que tal seja especificamente indicado no manual de utilização. Mantenha as crianças afastadas do local da instalação. Depois de desembalar o aparelho, certifique-se de que este não foi danificado durante o transporte. Se ocorrer algum problema, contacte o revendedor ou o Serviço Pós-Venda mais próximo. Uma vez instalado o aparelho, os elementos da embalagem (plástico, peças de esferovite, etc.) devem ser armazenados longe do alcance das crianças - risco de asfixia. Deve desligar o aparelho da corrente elétrica antes de efetuar qualquer operação de instalação, para evitar o risco de choques elétricos. Durante a instalação, certifique-se de que o aparelho não danifica o cabo de alimentação, pois existe o risco de incêndio ou de choques elétricos. Ligue o aparelho apenas depois de concluída a instalação do mesmo.

⚠ Tenha cuidado para não danificar o chão (exemplo parquet) quando deslocar o aparelho.

Instale o aparelho sobre um pavimento ou suporte suficientemente forte para suportar o peso do aparelho e num local adequado à sua dimensão e utilização. Ao instalar o aparelho, certifique-se de que o aparelho não está perto de uma fonte de calor e que os quatro pés ficam estáveis e corretamente assentes no pavimento e de que fica bem nivelado (utilize um nível de bolha de ar).

Espere pelo menos duas horas antes de ligar o aparelho, assegurando

assim que o circuito refrigerador está totalmente operacional.

Todos as dimensões e espaços necessários para a instalação encontram-se indicados no manual de instruções de instalação.

⚠ AVISO: Ao posicionar o aparelho, certifique-se de que o cabo de alimentação não fica preso ou danificado.

⚠ AVISO: para evitar riscos devido a instabilidade, o posicionamento ou fixação do aparelho devem ser feitos de acordo com as instruções do fabricante.

É proibido a colocação do frigorífico de forma que a parede traseira do frigorífico (bobina do condensador) esteja em contacto com manguueiras metálicas do fogão a gás, tubagens metálicas de gás ou de água ou fios elétricos.

⚠ Para garantir uma ventilação adequada, deixe espaço de ambos os lados e por cima do aparelho.

A distância entre a parte de trás do aparelho e a parede deve ser de 50 mm, de forma a evitar o contacto com superfícies quentes. Se este espaço for menor irá aumentar o consumo de Energia do produto.

Remova o cabo de alimentação do gancho do condensador antes de ligar o produto à fonte de alimentação.

## **AVISOS RELATIVOS À ELETRICIDADE**

⚠ Deve ser possível desligar o aparelho da fonte de alimentação, desligando-o na ficha, caso esta esteja acessível, ou através de um interruptor multipolar instalado na tomada de acordo com a regulamentação aplicável a ligações elétricas; além disso, o aparelho deve dispor de ligação à terra, de acordo com as normas de segurança elétrica nacionais.

⚠ Não utilize extensões, tomadas múltiplas ou adaptadores. Após a instalação do aparelho, os componentes elétricos devem estar inacessíveis ao utilizador. Não utilize o aparelho com os pés descalços ou molhados.

Não ligue este aparelho se o cabo ou a ficha elétrica apresentar danos, se não estiver a funcionar corretamente, se estiver danificado ou se tiver caído.

⚠ Se o cabo de alimentação estiver danificado deverá ser substituído por um idêntico do mesmo fabricante ou por um técnico de assistência ou pessoas similarmente qualificadas de modo a evitar a ocorrência de situações perigosas, pois existe o risco de choques elétricos.

⚠ **ADVERTÊNCIA:** Não coloque várias tomadas múltiplas ou outras fontes de alimentação portáteis junto da parte traseira do aparelho.

## LIMPEZA E MANUTENÇÃO

⚠ **ADVERTÊNCIA:** Assegure-se de que o aparelho está desligado da fonte de alimentação antes de realizar quaisquer operações de manutenção; nunca use uma máquina de limpeza a vapor para limpar o aparelho - risco de choques elétricos.

⚠ Não utilize produtos de limpeza abrasivos ou agressivos, tais como sprays limpa-vidros, produtos de limpeza corrosivos, fluidos inflamáveis, ceras de limpeza, detergentes concentrados, lixívia ou produtos de limpeza que contenham produtos derivados do petróleo em peças de plástico, no interior e nos revestimentos das portas ou juntas. Não utilize rolos de cozinha, esfregões de metal abrasivos, ou outros acessórios de limpeza agressivos.

## ELIMINAÇÃO DA EMBALAGEM

O material da embalagem é 100% reciclável,

conforme indicado pelo símbolo de reciclagem .

As várias partes da embalagem devem ser eliminadas de forma responsável e em total conformidade com as normas estabelecidas pelas autoridades locais.

## ELIMINAÇÃO DE ELETRODOMÉSTICOS

Este aparelho é fabricado com materiais recicláveis ou reutilizáveis.

Elimine-o em conformidade com as normas de eliminação de resíduos locais.

Para obter mais informações sobre o tratamento, recuperação e reciclagem de eletrodomésticos, contacte as autoridades locais, o serviço de recolha de resíduos domésticos ou a loja onde adquiriu o aparelho. Este aparelho está marcado em conformidade com a Diretiva Europeia 2012/19/EU relativa aos Resíduos de Equipamentos Elétricos e Eletrónicos (REEE).

Ao assegurar a eliminação correta deste produto, estamos a proteger o ambiente e a saúde humana contra riscos negativos.

O símbolo  no produto, ou nos documentos que acompanham o produto, indica que este aparelho não deve ser tratado como resíduo doméstico e deve ser transportado para um centro de recolha adequado para proceder à reciclagem do equipamento elétrico e eletrónico.

## SUGESTÕES PARA POUPAR ENERGIA

Para garantir uma ventilação adequada, siga as instruções de instalação.

Uma ventilação insuficiente na parte de trás do produto aumenta o consumo de energia e diminui a eficiência do arrefecimento.

A abertura frequente da porta poderá resultar num consumo de energia acrescido.

A temperatura interna do aparelho bem como o consumo de energia podem ser afetados pela temperatura ambiente, assim como pelo local onde se encontra o aparelho. Ao regular a temperatura deve-se ter em consideração estes fatores. Reduza ao mínimo a abertura da porta.

Os alimentos congelados devem ser descongelados no compartimento frigorífico. A baixa temperatura dos produtos congelados arrefece os alimentos no compartimento frigorífico.

Deixe arrefecer os alimentos e as bebidas quentes antes de os colocar no aparelho.

O posicionamento das prateleiras no compartimento frigorífico não tem impacto na utilização eficiente da energia. Os alimentos devem ser colocados nas prateleiras de forma a garantir uma circulação de ar adequada (os alimentos não se devem tocar e deve ser mantida uma distância entre estes e a parede posterior).

Pode aumentar a capacidade de armazenamento de alimentos congelados, retirando as gavetas e, se existir, a prateleira Stop Frost. Os sons produzidos pelo compressor são perfeitamente normais, pelo que não deve preocupar-se.

# PRIMEIRA UTILIZAÇÃO

- Aguarde, pelo menos, duas horas após a instalação para ligar o aparelho à fonte de alimentação. Depois de ligar o aparelho à fonte de alimentação, rode o manípulo do termóstato para ligar o aparelho. Após ligar o aparelho, deve esperar entre 4 e 6 horas para que seja atingida a temperatura correta de armazenamento relativa a um aparelho com a carga normal.
- Poderá sentir um ligeiro odor quando o seu frigorífico for ligado pela primeira vez. Tal é normal e o referido odor irá desaparecer assim que o frigorífico começar a refrigerar.

## INFORMAÇÕES DE UTILIZAÇÃO

### Regulação do termóstato

O termóstato regula automaticamente a temperatura interior dos compartimentos do frigorífico e do congelador. Ao rodar o botão da posição 1 para a posição 5, podem obter-se temperaturas mais baixas.

**Nota importante:** Não tente rodar o botão para lá da posição 1, pois isso irá fazer parar o aparelho.

- Para armazenar alimentos no compartimento do frigorífico/ congelador durante curtos períodos de tempo, posicione o botão seletor entre as posições mínima e intermédia (1-3)
- Para armazenar alimentos durante um longo período de tempo, poderá posicionar o botão seletor na posição intermédia.(3-4)

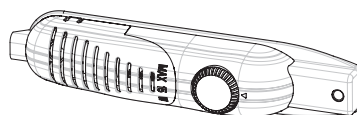

**Nota; a temperatura ambiente, a temperatura dos alimentos recém-guardados e a frequência com que é aberta a porta, afetam a temperatura no compartimento do frigorífico. Se necessário, modifique a regulação da temperatura.**

*O compartimento de congelação\*\*\*\* do frigorífico tem uma capacidade de refrigeração de até -18 °C e mais.*

**Se a opção “super switch” estiver disponível:**

- Este interruptor pode ser definido, habitualmente, para a posição “0”. Exceto se a temperatura ambiente for baixa, como é o caso durante o inverno. (p.ex.; abaixo dos 16 °C) ou quando for necessário manter a temperatura do congelador num nível baixo. Nesse caso, rode o interruptor para a posição “1” (ON - Ligado).
- Para definir o “super switch” para a posição “ON” (Ligado) na caixa do termóstato, prima o interruptor para a posição “1”. O interruptor irá iluminar-se.
- Quando o compartimento do congelador tiver arrefecido o suficiente, ou o clima ficar mais quente, desligue o “super switch” para reduzir o consumo de eletricidade.
- Ao ligar o aparelho pela primeira vez, e para garantir o nível de arrefecimento mais adequado, o aparelho deverá funcionar continuamente durante 24 horas até que arrefeça o suficiente.
- Durante este período, não abra a porta do aparelho com demasiada frequência, nem coloque muitos alimentos no seu interior.

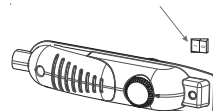

**Se a unidade for desativada ou desligada da corrente elétrica, tem de aguardar 5 minutos até reiniciar ou voltar a ligar a unidade à corrente elétrica, de forma a evitar danos no compressor.**

**Super Congelação:** Se a temperatura ambiente for superior a 16 °C, deverá utilizar este interruptor para a função de super congelação. Para alcançar a capacidade máxima de congelação, este interruptor deve ser ativado 3 horas antes da introdução de alimentos frescos no aparelho. Em geral, bastam 24 horas de funcionamento do aparelho na posição “ON” (Ligado) após a introdução dos alimentos frescos. Para economizar energia, desligue este interruptor 24 horas após a introdução dos alimentos frescos.

### Avisos relativos à regulação da temperatura

- Não recomendamos o funcionamento do seu frigorífico em ambientes com temperaturas abaixo dos 10 °C, por motivos de eficiência.
- Para regular o termóstato, tenha em consideração a frequência de abertura e de fecho da porta do aparelho, a quantidade de alimentos armazenados no frigorífico e o ambiente onde o frigorífico se encontra.
- Quando ligar o aparelho pela primeira vez, deixe-o funcionar durante 24 horas de forma a que o aparelho atinja a temperatura de funcionamento. Durante este período, não abra a porta, nem armazene grandes quantidades de alimentos no aparelho.
- Em caso de corte de energia, desligue o aparelho da tomada para evitar danos ao compressor. Uma vez restabelecida a energia, aguarde 5 a 10 minutos antes de voltar a ligar o aparelho à tomada. Tal irá evitar danos aos componentes do aparelho.
- O seu aparelho foi concebido para funcionar nos intervalos de temperatura ambiente indicados nas normas,



segundo a classe climática indicada na etiqueta de informações. Não é recomendável que opere o seu frigorífico em ambientes que se situem fora dos referidos intervalos de temperatura. Tal irá reduzir a eficiência de refrigeração do aparelho.

- Este aparelho foi concebido para ser utilizado a uma temperatura ambiente entre os 16 °C e os 32 °C

Climatic Class	Amb. T. (°C)
SN:	From 10 to 32 °C
ST:	From 16 to 38 °C;
N:	From 16 to 32 °C
T:	From 16 to 43 °C

## Acessórios

### Indicador de porta aberta;

- O indicador de "porta aberta" localizado na pega indica se a porta está bem fechada ou se ainda se encontra aberta.
- Se este indicador se acender a vermelho, a porta ainda está aberta.
- Se este indicador se encontrar na cor branca, a porta está bem fechada.
- A porta do congelador deve manter-se sempre fechada. Tal irá evitar que os alimentos se descongelem, a acumulação de gelo no interior do congelador e o consumo de energia desnecessário.



### Fazer cubos de gelo

#### Cuvetes de gelo

- Encha a cuvette de gelo com água e coloque-a no compartimento do congelador.
- Depois de a água se ter transformado completamente em gelo, poderá torcer a cuvette, conforme mostrado abaixo, para retirar os cubos de gelo.



Todas as descrições escritas e visuais na secção "Acessórios" podem variar conforme o modelo do aparelho.



## Colocar alimentos na zona mais fria do frigorífico

Para obter a conservação ideal dos alimentos, armazene-os na zona de arrefecimento mais apropriada. A área mais fria encontra-se imediatamente acima da gaveta para frutas e vegetais.

Para se certificar de que a temperatura nesta zona é fria o suficiente, a prateleira deve estar localizada ao nível deste símbolo, conforme ilustrado.

### Indicador de temperatura (em alguns modelos)

Para ajudá-lo a regular melhor o seu frigorífico, equipámo-lo com um indicador de temperatura localizado na zona mais fria.

Pode verificar facilmente se a temperatura da zona mais fria é a mais apropriada: se o indicador apresentar o símbolo "OK", isto significa que o termóstato está devidamente regulado e que a temperatura interior está correta.

Uma vez que o símbolo "OK" é apresentado na cor preta no indicador da temperatura, a sua visualização poderá ser dificultada se o mesmo estiver mal iluminado. Certifique-se de que existe luz suficiente para visualizar esta mensagem.

Caso o símbolo "OK" não seja apresentado, tal significa que a temperatura é demasiado elevada: deverá alterar a regulação do termóstato e, em seguida, aguardar 12 horas antes de voltar a verificar visualmente a temperatura.

**NOTA:** Após repetidas aberturas da porta (ou após uma abertura prolongada), ou depois de colocar alimentos frescos no interior do aparelho, é normal que a indicação "OK" não apareça no indicador da regulação da temperatura. Se houver uma acumulação anormal de cristais de gelo (parede inferior do aparelho) no evaporador do compartimento do frigorífico (aparelho sobrecarregado, alta temperatura ambiente, aberturas frequentes da porta), coloque o dispositivo de regulação da temperatura numa posição mais baixa até que comecem de novo os períodos de desativação do compressor.

O limite superior da zona mais fria é indicado pelo lado inferior do autocolante (ponta da seta). A prateleira superior da zona mais fria deve estar ao mesmo nível que a ponta da seta. A zona mais situa-se abaixo desse nível.

Como estas prateleiras são removíveis, certifique-se de que estão sempre ao mesmo nível dos limites de zona descritos nos autocolantes, de modo a garantir as temperaturas adequadas nesta zona.

Cada tipo de alimentos tem uma temperatura de conservação ideal e, consequentemente, deve ser armazenado numa zona específica do aparelho.



Localização de armazenamento	Produtos
Prateleiras superiores	Alimentos cozinhados, sobremesas e todos os alimentos com um prazo de consumo mais curto
Zona mais fria	Carne, aves, caça e peixe cru Tempo máximo de conservação: 1 a 2 dias. Frutas frescas, carne de porco cozinhada.
Gaveta para fruta e legumes	Frutas e vegetais frescos.
Contra-porta	Nas prateleiras da porta devem ser armazenadas garrafas no lado inferior e, nas suas partes superiores, produtos de volume reduzido e de com um prazo de consumo mais curto, como iogurtes, natas frescas, etc. Utilize os suportes apropriados para o armazenamento de manteiga, queijo curado e ovos.

# ARMAZENAR ALIMENTOS

## Compartimento frigorífico

- Para reduzir a humidade e a formação de gelo, nunca coloque líquidos em recipientes abertos no frigorífico. Não coloque alimentos quentes ou líquidos em evaporação no interior do frigorífico. Armazene sempre os alimentos dentro de recipientes ou envoltos em película.
- Nunca coloque alimentos quentes no frigorífico. Os alimentos quentes devem arrefecer à temperatura ambiente e deve garantir-se uma circulação de ar adequada no compartimento do frigorífico.
- Certifique-se de que não existem produtos em contacto com a parede traseira do aparelho, uma vez que tal provoca a formação de gelo ao redor da embalagem dos mesmos. Não abra a porta do frigorífico com demasiada frequência.
- Recomendamos que a carne e o peixe lavados sejam envolvidos em películas e armazenados na prateleira de vidro localizada por cima da gaveta para vegetais, na qual o ar é mais frio, fornecendo as melhores condições de armazenamento possível.
- Armazene a fruta e os vegetais em recipientes próprios para o efeito.
- Não armazene vegetais húmidos no frigorífico.
- O tempo de armazenamento dos alimentos depende da qualidade inicial dos mesmos e da realização de um ciclo de refrigeração ininterrupto antes do seu armazenamento.

## Compartimento do congelador

O compartimento de congelação é utilizado para congelar alimentos frescos, armazenar alimentos durante o período de tempo indicado na respetiva embalagem e para produzir cubos de gelo.

- Antes de congelar alimentos frescos envolva-os em película e sele-os corretamente; a embalagem deve ser selada hermeticamente e não permitir quaisquer fugas. Utilize preferencialmente sacos de congelação especiais, folha de alumínio (de classe superior; em caso de dúvida, utilize folha dupla), sacos de polietileno e recipientes de plástico.
- A quantidade máxima de alimentos frescos que pode ser armazenada no congelador num período de 24 horas encontra-se indicada na chapa de características (consultar "Capacidade de congelação").
- Para congelar alimentos frescos, tais como carne, peixe e carne picada, divida-os em porções individuais.
- Após a descongelação da unidade, volte a armazenar os alimentos no congelador e lembre-se de os consumir num curto período de tempo.
- Não coloque os alimentos frescos a congelar em contacto direto com os alimentos já congelados.
- Registe sempre a data de armazenamento e o conteúdo na embalagem e não exceda o tempo de armazenamento indicado.
- Em caso de corte de energia ou de avaria, o compartimento do congelador irá manter uma temperatura baixa o suficiente para o armazenamento de alimentos. Contudo, evite abrir a porta do congelador para não acelerar o aumento da temperatura dentro do compartimento.
- Nunca coloque alimentos quentes no compartimento do congelador.
- Certifique-se de que a embalagem dos alimentos congelados não está danificada aquando da sua compra e do seu armazenamento.
- Coloque os alimentos congelados no compartimento do congelador tão brevemente quanto possível após a sua compra.
- Uma vez descongelados, os alimentos não podem ser congelados novamente; deverá cozinhá-los tão rapidamente quanto possível e consumi-los ou congelá-los depois de cozinhados.

**Nota;** se quiser voltar a abrir a porta do congelador imediatamente após tê-la fechado, esta não se abrirá com facilidade. Isto é absolutamente normal! Depois de alcançar uma condição de equilíbrio, a porta será aberta com facilidade.



### Nota importante:

- Uma vez descongelados, os alimentos congelados devem ser cozinhados da mesma forma que os alimentos frescos. Caso não sejam cozinhados após terem sido descongelados, os alimentos congelados NUNCA devem voltar a ser congelados.
- O sabor de algumas especiarias presentes nos pratos cozinhados (anis, manjeriço, agrião, vinagre, especiarias variadas, gengibre, alho, cebola, mostarda, tomilho, manjerona, pimenta preta, etc.) varia, podendo intensificar-se caso sejam armazenadas durante longos períodos de tempo. Por isso, deverá adicionar pequenas quantidades de especiarias aos alimentos congelados ou adicionar a especiaria pretendida após os alimentos serem descongelados.
- O período de armazenamento dos alimentos depende da quantidade de óleo utilizada. Os óleos adequados são a margarina, a gordura de vitela, o azeite e a manteiga e os óleos inadequados são o óleo de amendoim e a gordura de porco.
- Os líquidos devem ser congelados em copos de plástico e os restantes alimentos devem ser congelados em películas ou sacos de plástico.

## LIMPEZA E MANUTENÇÃO

- Desligue a unidade da corrente elétrica antes de proceder à sua limpeza.
- Não limpe o aparelho debaixo de água corrente
- O compartimento do frigorífico deve ser limpo periodicamente utilizando uma solução de bicarbonato de sódio e água morna.
- Lave os acessórios em separado com água e sabão. Não lave os acessórios na máquina de lavar loiça.
- Nunca utilize produtos abrasivos, detergentes ou sabões. Após a lavagem, enxágue com água limpa e seque cuidadosamente. Quando tiver terminado a limpeza, seque as mãos e volte a ligar o aparelho à rede elétrica
- Limpe o condensador com uma escova semestralmente (no mínimo). Tal irá ajudá-lo a poupar energia e a aumentar a produtividade do aparelho.



### Descongelo

#### Compartimento do frigorífico

- A descongelação do compartimento do frigorífico ocorre automaticamente durante o funcionamento do aparelho; a água da descongelação é recolhida pelo tabuleiro de evaporação e evapora-se automaticamente.
- O tabuleiro de evaporação e o orifício de drenagem da água da descongelação devem ser limpos periodicamente com o dreno de descongelação para evitar que a água se acumule no fundo do frigorífico ao invés de ser escoada.
- Também pode deitar 1/2 copo de água no orifício de drenagem para limpar o interior.

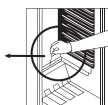
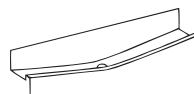

#### Compartimento do congelador

- O gelo acumulado no compartimento do congelador deve ser retirado periodicamente. O compartimento do congelador deve ser limpo da mesma forma que o compartimento do frigorífico, efetuando as operações de descongelação do compartimento pelo menos duas vezes por ano.

#### Para o efeito;

- No dia anterior à descongelação, regule o botão do termostato para a posição "5" de forma a congelar completamente os alimentos.
- Durante a descongelação, os alimentos congelados devem ser embrulhados em várias camadas de papel e colocados num lugar fresco. O aumento inevitável da temperatura encurtará o seu prazo de conservação.
- Lembre-se de consumir estes alimentos dentro de um período de tempo relativamente curto.
- Desligue o frigorífico na tomada e a ficha de alimentação principal
- Para acelerar o processo de descongelação, deixe a porta aberta e coloque um ou mais recipientes com água quente no interior do compartimento do congelador.
- Seque o interior da unidade e o tabuleiro coletor de água, volte a instalar a ligação do tabuleiro e regule o termostato para a posição "5".

## Substituir a lâmpada

Para substituir a lâmpada do compartimento do frigorífico;

1. Desligue o aparelho da fonte de alimentação;
2. Pressione os ganchos nas laterais da tampa da lâmpada e remova-a;
3. Substitua por uma lâmpada com um máximo de 15 watts.
4. Instale a tampa.
5. Aguarde 5 minutos antes de voltar a ligar e rode o termóstato para a sua posição inicial.

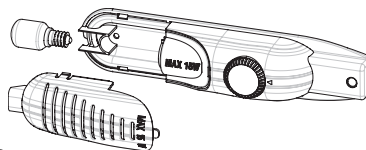

## Substituir a iluminação LED

Caso o seu frigorífico disponha de iluminação LED, contacte o centro de assistência autorizado já que esta deve ser substituída por pessoal autorizado.

# TRANSPORTE E ALTERAÇÃO DA POSIÇÃO DE INSTALAÇÃO

- Conserve as embalagens originais e a espuma de poliestireno (PS) se necessário.
- Durante o transporte, fixe o aparelho com um cordão largo ou com uma corda forte. Siga as instruções na caixa de cartão canelado relativas ao transporte do aparelho.
- Antes de transportar ou alterar a posição de instalação do aparelho, remova todas as peças amovíveis do mesmo (prateleiras, gavetas, etc.) ou fixe-as com faixas para evitar que fiquem danificadas.

*Transporte o seu frigorífico na vertical.*

## Como reposicionar a porta

- Caso as pegas da porta do aparelho estejam instaladas a partir da superfície frontal da porta, não é possível alterar a direção de abertura da mesma.
- Apenas é possível alterar a direção de abertura da porta nos modelos que não dispõem de pegas na porta.
- Caso seja possível alterar a direção de abertura da porta do seu aparelho, contacte o Serviço Autorizado mais próximo para solicitar a alteração da mesma.

# ANTES DE CONTACTAR O SERVIÇO DE ASSISTÊNCIA TÉCNICA

Se o seu aparelho não estiver a funcionar como esperado, verifique a lista de resolução de problemas abaixo antes de contactar um técnico qualificado ou o Serviço Pós-Venda.

### O que fazer caso o seu aparelho não funcione:

#### Verifique se:

- Ocorreu uma falha de energia;
- O interruptor de corte geral em sua casa está desligado;
- O termóstato está configurado para a posição « \* »;
- A tomada deixou de funcionar. Para realizar esta verificação, ligue um outro aparelho que sabe estar a funcionar à mesma tomada.

### O que fazer caso o desempenho do seu aparelho seja inferior ao esperado:

#### Verifique se:

- O aparelho está sobrecarregado;
- As portas estão bem fechadas;
- Existe poeira no condensador;
- Existe espaço suficiente para o ar circular nas partes traseira e lateral do aparelho.

### Caso o aparelho produza ruído;

O gás refrigerante que circula no circuito de refrigeração pode produzir um ligeiro ruído (som borbulhante) mesmo com o compressor desligado. Não se preocupe, isto é bastante normal. Caso estes sons sejam diferentes do descrito, verifique se;

- O aparelho está bem nivelado;
- Não existe qualquer objeto em contacto com a parte traseira;
- Os objetos em cima do aparelho estão a vibrar.

### **O que fazer se o seu frigorífico produzir ruídos altos**

#### **Ruídos normais**

- Som tipo estalido (quebra de gelo): (Para aparelhos No frost/Frost Free)
- Durante a descongelação automática. Quando o aparelho é arrefecido ou aquecido (devido à expansão do material do aparelho).
- Som tipo estalido curto: Ouvido quando o termóstato liga/desliga o compressor.-

#### **Ruído do compressor**

- Ruído normal do motor: Este ruído significa que o compressor está a funcionar normalmente
- O compressor pode produzir mais ruídos durante um curto período de tempo quando é ativado pela primeira vez.

#### **Som borbulhante e de salpico:**

- Este ruído é causado pelo fluxo do congelador do frigorífico na tubagem do sistema.

### **O que fazer se o seu frigorífico produzir ruídos altos**

- Para manter o nível de refrigeração definido, o compressor deve ser ativado periodicamente. Os ruídos provenientes do seu frigorífico nesta altura são perfeitamente normais devido e resultam do seu funcionamento. Uma vez alcançado o nível de refrigeração pretendido, a produção de ruídos diminui automaticamente.

#### **Caso os ruídos persistam;**

- O seu aparelho encontra-se numa posição estável? As pernas do aparelho estão ajustadas?
- Existem objetos por trás do aparelho?
- As prateleiras ou os pratos nas prateleiras estão a vibrar? Reposicione as prateleiras e/ou os pratos

#### **se for o caso.**

- Os itens armazenados no seu frigorífico estão a vibrar?

#### **Caso ouça quaisquer outros ruídos, certifique-se de que:**

- O aparelho está nivelado;
- Não existe qualquer objeto em contacto com a parte traseira do aparelho;
- Os objetos em cima do aparelho estão a vibrar.

**Ruído resultante do fluxo de água:** (Para aparelhos No frost/Frost Free). O ruído resultante do fluxo de água é normal e provém do fluxo de água para o recipiente de evaporação durante o processo de descongelação. Este ruído pode ser ouvido durante a descongelação.

**Ruído de sopro de ar:** Se o aparelho possuir uma ventoinha nos compartimentos do congelador/ frigorífico/prateleira inferior.

- Este ruído pode ser ouvido durante o funcionamento normal do sistema, do aparelho pois provém da circulação do ar.

#### **Se houver água na parte inferior do frigorífico,**

##### **verifique se:**

- O orifício de drenagem para a água da descongelação não está obstruído (use o dreno de descongelação para limpar o orifício de drenagem).

#### **Recomendações**

- Se o aparelho for desligado da tomada ou da fonte de alimentação, aguarde, pelo menos, 5 minutos até voltar a ligá-lo ou a reiniciá-lo, de forma a evitar danos ao compressor.
- A unidade de refrigeração do seu frigorífico encontra-se oculta na parede traseira do mesmo. Como tal, podem surgir gotas de água ou pedaços de gelo na superfície traseira do seu frigorífico devido ao funcionamento do compressor em intervalos especificados. Isto é normal. Não é necessário executar uma função de descongelação, a menos que o gelo seja excessivo.
- Caso não pretenda utilizar o seu frigorífico durante um longo período de tempo (por ex., nas férias de verão), coloque o termóstato na posição “\*”. Depois da descongelação, limpe o seu frigorífico e deixe a porta aberta para evitar a formação de humidade e de maus odores.
- Caso o problema persista após ter seguido todas as instruções acima, consulte o Serviço Autorizado mais próximo.
- O aparelho que adquiriu destina-se exclusivamente a uma utilização doméstica. Este aparelho não é indicado para uma utilização comercial ou comum. Salientamos que, caso a utilização do aparelho não cumpra as indicações prescritas, o fabricante e o comerciante do aparelho não serão responsáveis por quaisquer reparações ou avarias que possam ocorrer dentro do período da garantia.

# PEÇAS E COMPARTIMENTOS DO APARELHO

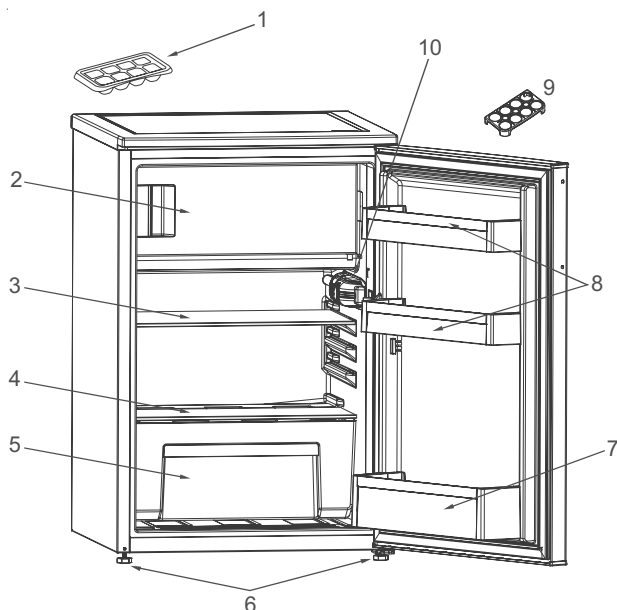

Esta apresentação é meramente informativa sobre as peças do aparelho.  
As peças podem variar de acordo com o modelo de aparelho.

- |  |                             |
|--|-----------------------------|
| 1. Cuvete de gelo                        | 6. Pés de nivelamento       |
| 2. Compartimento do congelador           | 7. Prateleira para garrafas |
| 3. Prateleira do frigorífico             | 8. Prateleira da porta      |
| 4. Tampa da gaveta para fruta e vegetais | 9. Suporte para ovos        |
| 5. Gaveta para fruta e vegetais          | 10. Caixa do termóstato     |

