

DAGLIG BRUGERVEJLEDNING

TAK FORDI DU HAR KØBT ET WHIRLPOOL PRODUKT



Med henblik på at modtage en omfattende service og support, bedes du registrere dit produkt på www.whirlpool.eu/register



Du kan downloade Sikkerhedsanvisningerne og Brugs- og vedligeholdelsesvejledningen ved at gå ind på vores website docs.whirlpool.eu og følge anvisningerne på bagsiden af dette hæfte.



Gennemlæs Sundhed og Sikkerhed med omhu, før apparatet tages i brug.

PRODUKTBEKRIVELSE

APPARAT

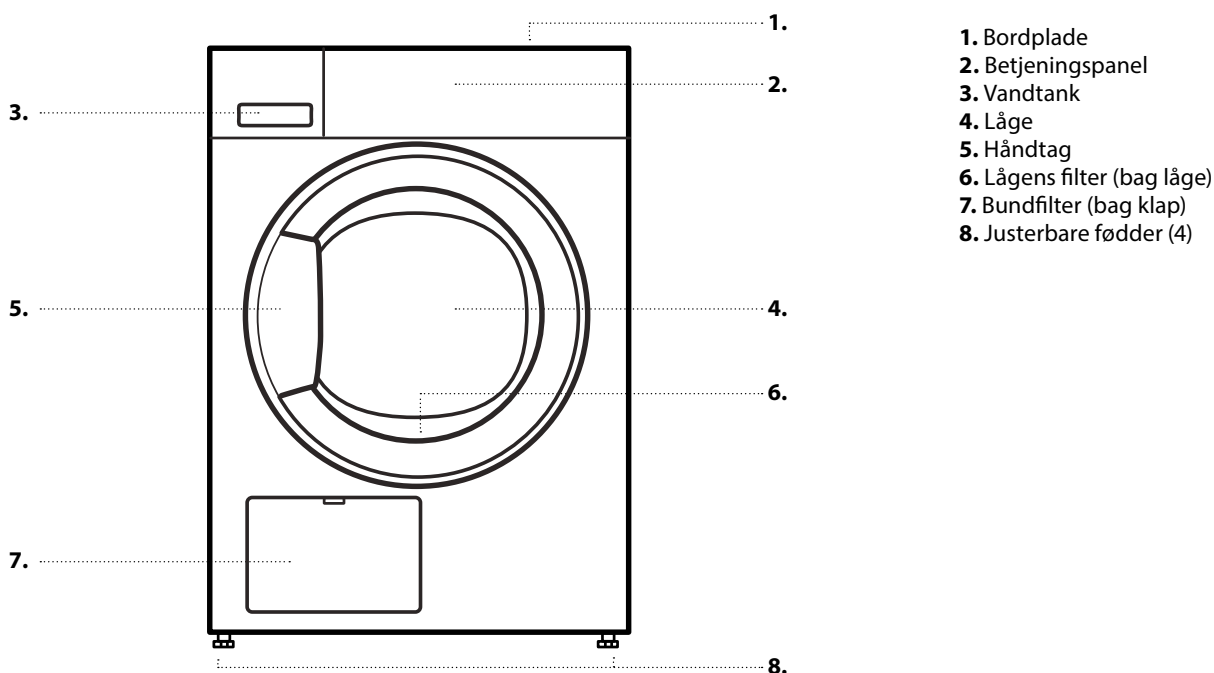

BETJENINGSPANEL

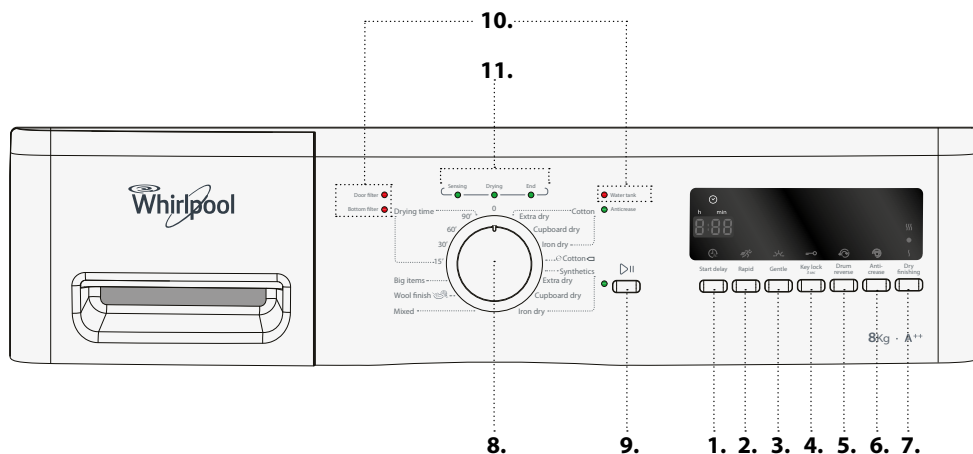

FØRSTEGANGSBRUG

FØR TØRRETUMBLEREN TAGES I BRUG

KONTROLLÉR AFLØBSSLANGE OG VANDTANK

Kontrollér, at afløbsslangen på bagsiden af tørretumbleren er fastgjort korrekt, enten til tumbleren vandtank (se illustration) eller til hjemmets spildevandssystem (jfr. Installationsvejledning).

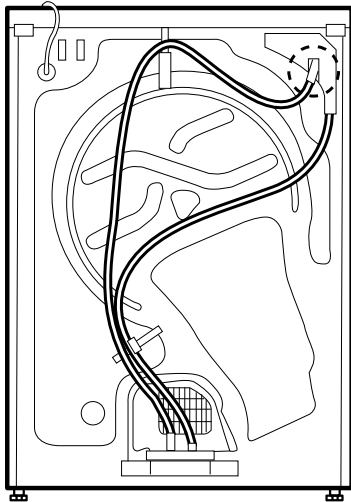

Kontrollér desuden, at vandtanken er sat korrekt i.

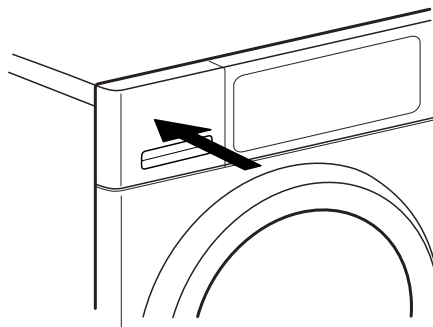

DAGLIG BRUG

Indhent yderligere oplysninger om funktioner i Brugs- og vedligeholdelsesanvisning / indhent oplysninger om hvordan man får en Brugs- og vedligeholdelsesvejledning på sidste side

⚠ ADVARSEL

Kontrollér, at der ikke efterlades lighterer eller tændstikker i vasketøjet.

Kontrollér at vasketøjet ikke er vædet med brandbare væsker.

1. FYLD VASKETØJ I MASKINEN

Klargør dit vasketøj i henhold til anbefalingerne i afsnittet **GODE RÅD OG TIPS**.

Kontrollér, at lommerne er tomme, lynlåse lukkede, og at bændler er bundet sammen.



Åbn lågen, og fyld vaskemaskinen. Overhold de maksimale vægtangivelser, der findes i **PROGRAMOVERSIGTEN**.



2. LUK LÅGEN

Kontrollér, at vasketøjet kommer i klemme mellem lågens glas og filter.

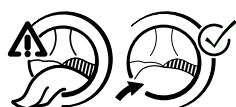

Luk lågen, så der lyder et låseklik.

3. INDSTILLING AF DET ØNSKEDE PROGRAM

Vælg det ønskede program ved at dreje på drejeknappen. Programmets standardvarighed vises på displayet.

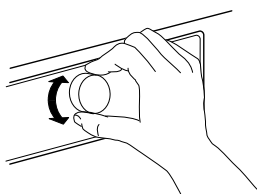

Find flere oplysninger om programmerne i **PROGRAMOVERSIGTEN**.

Vælg, om nødvendigt, ekstrafunktioner

Hvis du vil vælge flere indstillinger, skal du trykke på den tilhørende knap - symbolet på displayet lyser.

Indhent yderligere oplysninger i afsnittet **EKSTRAFUNKTIONER, FUNKTIONER OG INDIKATORER**.

4. START PROGRAMMET

Tryk på **Start/Pause**- knappen; kontrollampen ud for den valgte knap tænder. Tørreprocessen starter.

Programmets tilbageværende varighed angives på displayet. Denne kan genberegnes og tilpasses i løbet af programmets afvikling. Der vises en animation på displayet under disse faser.

5. ÆNDRING AF INDSTILLINGERNE FOR ET KØRENDE PROGRAM, OM NØDVENDIGT

Ændring af et kørende programs indstillinger eller udskudt start:

- Tryk på **"Start/Pause"** for at sætte det kørende program på pause
- Udfør indstillingsændringerne
- Tryk på **Start/Pause** igen for at fortsætte programmet.

6. NULSTILLING AF ET KØRENDE PROGRAM, OM NØDVENDIGT

Drej programvælgeren til slukket/O.

⚠ ADVARSEL

Åbn straks lågen og tag vasketøjet ud således, at eventuelt varme i vasketøjet kan afkøle.

7. SLUKNING AF TUMBLEREN, NÅR PROGRAMMET ER ENDT

Når programmet er afsluttet, vises **"End"** på displayet. Drej programvælgeren til slukket/O for at slukke for tumbleren. Åbn lågen, og tag vasketøjet ud.



Hvis du ikke slukker for tumbleren, når programmet afsluttes, drejer tumblertromlen af og til de næste 10 minutter efter programafslutningen for at forebygge rynker i vasketøjet. Tumbleren slukker automatisk efter cirka et kvarter efter programmets afslutning, for at spare strøm.

8. TØMNING AF VANDTANK / RENGØRING AF DØRENS FILTER / RENGØRING AF BUNDFILTER

Indhent oplysninger i afsnittet **PLEJE OG VEDLIGEHOLDELSE**.

RÅD OG TIP

Overhold vaskemærkernes anvisninger; kontrollér, at vasketøjet kan tørres i tumbler.

VASKEMÆRKER

Punkterne angiver temperaturen for tørring af vasketøjet.



Normal temperatur



Lav temperatur



Må ikke tørretumbles

TØM ALLE LOMMER

Genstande som mønter eller nøgler kan beskadige vasketøjet samt tromlen.

SPARETIP

Tør altid med fuld tumbler; herved optimeres energiforbruget. De maksimale mængdeangivelser til de forskellige programmer findes i programoversigten.

Sørg for, at vasketøjet centrifugeres ved vaskeprogrammets maksimale omdrejningshastighed, for at reducere tørretiden. Herved reduceres fugtindholdet i vasketøjet.

FORBRUGSDATA

Dataene kan være anderledes i dit hjem, hovedsageligt pga. vasketøjets fugtindhold.

Program	Vægt (KG)	Centrifugeringshastighed (o/m)	Fugtighed (%)	Energiforbrug (KWH)	Drying Time / Tørretid (min)
ECO COTTON / ØKO BOMULD *	8	1000	60	1,99	176
	4	1000	60	1,07	103
ECO COTTON / ØKO BOMULD	8	800	70	2,24	181
	8	1400	50	1,70	134
COTTON IRON DRY / STRYGETØRT BOMULD	8	800	70	1,97	157
	8	1000	60	1,76	133
	8	1400	50	1,55	124
SYNTHETICS CUPBOARD DRY / SKABSTØRT SYNTETISK	3,5	1000	40	0,94	71

*Referenceprogrammer for energimærket / Forordning 392/2012/EU
Værdierne er baseret på defaultprogrammets indstilling, med rent låge- og bundfilter. Lågens filter og bundfilteret skal rengøres efter hver cyklus til forbrugstester.

Energiforbruget og tørretiden kan afvige fra de ovenstående værdier. De afhænger af de lokale brugsomgivelser (så som spændingsudsving, blanding af tekstiler, tekstilernes fugtighed efter centrifugering, vægt og omfang).













Værdierne er fastsat i overensstemmelse med den Europæiske standard 61121 og henviser til defaultprogramindstillingen; ændring af indstillingen har også indflydelse på forbrugsdataene.

SYSTEM MED VARMEPUMPE

Denne tørretumbler er udstyret med et varmepumpesystem til tørring af tøjet. For at varmepumpen kan fungere korrekt benytter den drivhusgas (fluorholdig gas), som opfylder kravene i Kyoto-aftalen. F-gasserne findes i en hermetisk forseglede beholder. Denne forseglede enhed indeholder 0,37 kg gas af typen R134a F, der fungerer som kølemiddel.
GWP = 1430 (1 t CO₂).

Strømforbrug - Watts	
Left on-tilstand	0,81
Slukket tilstand	0,11

PROGRAMOVERSIGT

Program	Vaskemærker	Max vægt	Ekstrafunktioner				
			Rapid / Hurtigvask	Gentle / Skånsom	Drum reverse / Tromle baglæns	Anti-crease / Rynkefri	Dry finishing / Afsluttende tørring
							
Cotton / Bomuld	Extra dry / Ekstra tørt	maks.	✓	✓	✓	✓	✓
	Cupboard dry / Skabstørt		✓	✓	✓	✓	✓
	Iron dry / Strygetørt		✓	✓	✓	✓	✓
Cotton / e Bomuld 		maks.	✓	✓	—	✓	✓
Synthetics / Syntetisk	Extra dry / Ekstra tørt	3,5	—	✓	✓	✓	✓
	Cupboard dry / Skabstørt		—	✓	✓	✓	✓
	Iron dry / Strygetørt		—	✓	✓	✓	✓
Mixed / Blandet		3,0	—	✓	✓	✓	✓
Wool Finish 		1,0	—	—	—	—	—
Big items / Store artikler		3,0	—	—	✓	✓	—
Drying time / Tørretid		maks.	—	—	—	✓	—

✓ Valgbar / Valgfri — Ikke valgbar / Anvendelig

Maksimale vægtangivelser: 8 kg

PROGRAMMER

Kontrollér, at vasketøjet kan tåle tørretumbler. Indhent oplysninger i **RÅD OG TIP** / Vaskemærker.

ECO Cotton / ØKO BOMULD

Til tørring af normalt vådt bomuldstøj.
Standard bomuldsprogram, velegnet til normalt vådt bomuldstøj.
Det mest effektive program med hensyn til energiforbrug til tørring af bomuldstøj.
Energimærkatets værdier er baseret på dette program.

COTTON / BOMULD

Til tørring af bomuldstøj.

SYNTHETICS / SYNTETISK

Til tørring af vasketøj med syntetiske fibre.

MIXED / BLANDET

Til tørring af blandet vasketøj af bomuld, linned, syntetiske fibre og deres blandinger.

WOOL FINISH

Til den afsluttende lufttøringsproces til uldartikler. Uldartiklerne bliver bløde og fyldige.

BIG ITEMS / STORE ARTIKLER

Til tørring af store artikler, som f.eks. soveposer, tæpper osv.

DRYING TIME / TØRRETID

Tidsbegrænset tørreprogram. Markering af programmets varighed på 15, 30, 60 eller 90 minutter.
Til alle artikler, der kan tørretumbles. Også egnet til at tilføje en kort tørrefase på 15 minutter efter programmets afslutning.

EKSTRAFUNKTIONER, FUNKTIONER OG INDIKATORER

Kontrollér hvilke valgmuligheder, der er tilgængelige for det valgte program, i programoversigten.

EKSTRAFUNKTIONER



Rapid / Hurtigprogram

Iværksætter en hurtigere tørring.



Gentle / Skånsom

Iværksætter en mere blid behandling af vasketøjet ved at reducere temperaturen.



Drum reverse / Tromle baglæns

Reducerer rynker ved at foretage flere faser med baglæns tromle i løbet af programmet.



Anti-crease / Rynkefri

Hjælper med at forebygge at vasketøjet krøller, hvis du ikke kan tage det ud kort tid efter programmets afslutning. Tumbleren starter jævnlige i et par minutter efter programmets afslutning. Dette vil vare i cirka 12 timer efter programmets afslutning. Man kan når som helst stoppe dette og slukke for tumbleren ved at dreje programvælgeren over i positionen Off/0.

Dry finishing / Afsluttende tørring

Giver mulighed for en mindre tørhedsniveaution ved programmets afslutning, ved at forlænge eller afkorte programmets varighed.



lidt tørrere



standardtørhed



lidt mere fugtigt

MAN KAN IKKE KOMBINERE FUNKTIONERNE HURTIGVASK OG SKÅNSOM

FUNKTIONER



Start delay / Udskudt start

Flytter starten af dit program til et senere tidspunkt.

Vælg en forsinkelse på op til 12 timer.

- Vælg program og ekstrafunktioner.
- Tryk på *knappen Udskudt start* gentagne gange, indtil det ønskede forskudte tidspunkt vises på displayet.
- Tryk på *Start/Pause* – nedtælling for udskydningen vises på displayet, indtil programmet starter. Den udskudte start symbol på displayet blinker, og *knappen Start / Pause* tænder. Der kan komme en lyd, når pumpen aktiveres.
- Tumbleren starter automatisk, når forsinkelsesperioden er gået. Når programmet er startet, viser displayet den resterende programvarighed.

Sletning af *Udskudt start*

- Drej programvælgeren til slukket/O, eller til et andet program.



Blokering af knapper

For at låse knapperne og drejeknappen på betjeningspanelet mod uønsket betjening.

Blokering af knapperne og drejeknappen:

- Der skal vælges et program.
- Tryk og hold *knappen Tastblokering* trykket, indtil nøglesymbolet på displayet tænder.

Drejeknap og taster er nu låst.

Når tastblokeringen er aktiveret, er den eneste funktion der virker slukning af tumbleren, ved at dreje programvælgeren over i positionen slukket/O.

Hvis tørretumbleren tændes igen ved at markere et program, forbliver tastblokeringen aktiv, indtil man ophæver den.

Ophævning af knappernes og drejeknappens blokering:

- Tryk og hold *knappen Tastblokering* trykket, indtil nøglesymbolet på displayet slukker.

INDIKATORER

Fejlindikatorer:

Water tank / Vandtank

(=> tøm vandtank)

Bottom filter / Bundfilter

(=> rens bundfilter).

Door filter / Dørfilter

(=> rens dørfilter)

Indhent oplysninger i afsnittet **FEJLFINDING** i **BRUGS- OG VEDLIGEHOLDELSERVEJLEDNINGEN** hvis der opstår fejl.

Programsekvensindikator



Viser den aktuelle programfase (registrering / tørreproces / programafslutning).

Anticrease / Antikrølning

Angiver, at tumbleren er i tumblerfasen efter programafslutningen for at forebygge, at vasketøjet rynker (jfr. DAGLIG BRUG / 7. og EKSTRAFUNKTIONER, FUNKTIONER OG INDIKATORER / Rynkefri).

PLEJE OG VEDLIGEHOLEDSE

⚠ ADVARSEL

Sluk og træk tørretumblersens stik ud, før der udføres rengøring eller

vedligeholdelse. OBS, vandet i vandtanken kan stadig være varmt.

TØMNING AF VANDTANK EFTER HVER TØRRECYKLUS

Tag fat om håndtaget og træk forsigtigt vandtanken ud. Hold fat om den fulde vandtank med begge hænder.

Tøm vandtanken og skub den atter helt ind på plads. Kontrollér, at den er sat korrekt på plads.

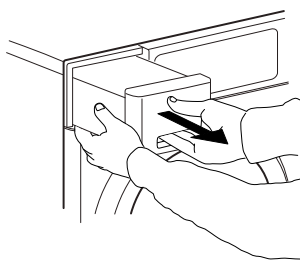

RENGØRING AF LÅGENS FILTER EFTER HVER TØRRECYKLUS

Åbn lågen og tag lågens filter ud, ved at trække det opad.

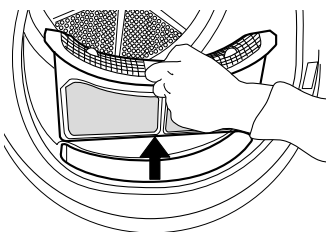

Tryk på knappen for at åbne lågens filter. Fjern det indvendige net. Luk filteret, og sæt det på plads igen, så det vender rigtigt og sidder korrekt i filtersædet.

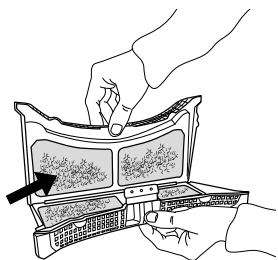

RENGØRING AF BUNDFILTER EFTER CIRKA HVER FEMTE TØRRECYKLUS

Vær forsigtig.

Visse modeller er udstyret med forskellige filtre, derfor kan visse af de nedenstående beskrivelser være anderledes end det filter, som er i tørretumblersen. Alle filterets dele skal renses

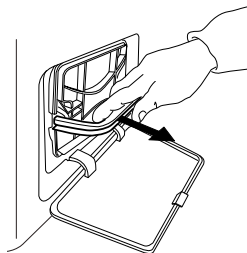

Åbn den nedre klap. Tag fat om håndtaget og træk bundfilteret ud.

Fjern skumgummiet fra bundfilteret, for at rense det. Rens manuelt filterets skumgummi, eller skyl det under rindende vand. Det må ikke vaskes i vaskemaskinen. Vrid filterets skumgummi. Sæt ikke bundfilteret dyngvådt i.

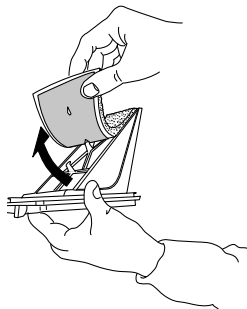

Sæt skumgummiet på bundfilteret igen. Rengør filtersædet med en fugtig klud, eller forsigtigt med en støvsuger. Sæt bundfilteret i igen. Slå filterets håndtag ned og luk den nedre klap.

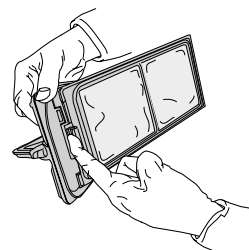
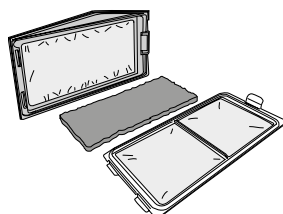

DATABLAD

📄 [www](http://www.docs.whirlpool.eu) Databladet med dette apparats energidata kan downloades fra Whirlpool Websitet docs.whirlpool.eu

HVORDAN MAN FÅR EN BRUGS- OG VEDLIGEHOLEDSEVEJLEDNING

> 📄 [www](http://www.docs.whirlpool.eu) Download Brugs- og vedligeholdelsesvejledningen fra vores website docs.whirlpool.eu (du kan anvende denne QR-kode), ved at angive produktets kommercielle kode.
> Kontakt som alternativ vores Kundeserviceafdeling



KONTAKT AF VORES SERVICEAFDELING

Du kan finde vores kontaktdata i garantihæftet. Angiv venligst koden, som findes på produktets identifikationsskilt, når du kontakter vores Kundeserviceafdeling.

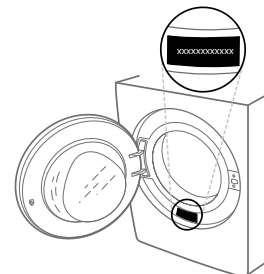

400011038388

Trykt i Italien