

NOUS VOUS REMERCIONS D'AVOIR ACHETÉ UN PRODUIT BAUKNECHT.

Pour bénéficier d'une aide plus détaillée, veuillez enregistrer l'appareil sur www.bauknecht.eu/register

Avant d'utiliser l'appareil, veuillez lire attentivement le guide « Santé et Sécurité ».

⚠ Avant d'utiliser la machine, il est impératif de retirer les boulons de transport. Pour des instructions plus détaillées sur le retrait des boulons, voir le Guide d'installation.

PANNEAU DE COMMANDE

1. Boutons OPTIONS
2. Bouton ON/OFF
3. Bouton ACTIVE CARE et témoin lumineux
4. Bouton START/PAUSE
5. Bouton FINAL CARE/VÉROUILLAGE
6. Bouton ESSORAGE
7. Bouton DÉPART DIFFÉRÉ
8. Bouton TEMPÉRATURE
9. Bouton PRÉ-LAVAGE/MODE SILENCE
10. SÉLECTEUR DU CYCLE DE LAVAGE



TABLEAU DES CYCLES DE LAVAGE

Charge maximale 9 kg
Puissance absorbée en mode off 0,5 W / en mode veille 8 W

Cycles de lavage	Température		Vitesse d'essorage maxi (tr/min)	Charge maximale (kg)	Durée (h : m)	Active Care ACTIVE CARE	Ajouter des vêtements	Lessive et additifs			Lessive recommandée		Humidité résiduelle(***)	Consommation d'énergie kWh	Total eau l	Température de lavage °C
	Réglage	Plage						Pré-lavage	Lessive	Adoucissant	Poudre	Liquide				
								1	2	3						
Eco 40-60 (1)	40 °C	40 °C	1351	9,0	3:45	-	●	-	●	○	✓	✓	53	0,635	59	32
			1351	4,5	2:50	-	●	-	●	○	✓	✓	53	0,395	52	27
			1351	2,5	2:20	-	●	-	●	○	✓	✓	53	0,193	41	22
Coton (2)	40°C	✿ - 60°C	1400	9,0	3:55	-	●	-	●	○	✓	✓	49	1,100	97	45
Synthétiques (3)	40°C	✿ - 60°C	1200	4,5	2:55	-	●	●	●	○	✓	✓	35	0,800	55	43
Mix (A)	40°C	✿ - 40°C	1400	9,0	**	●	●	●	●	○	✓	✓	-	-	-	-
Délicat (A)	40°C	✿ - 40°C	1000	4,5	**	●	●	-	●	○	-	✓	-	-	-	-
Blanc (A)	40°C	✿ - 90°C	1400	9,0	2:00	●	●	●	●	○	✓	✓	55	0,890	89	42
Anti-Tache (A)	40°C	✿ - 40°C	1000	4,5	**	●	●	-	●	○	✓	-	-	-	-	-
Rapide 30' (A)	30°C	✿ - 30°C	1200 (4)	4,5	0:30	●	●	-	●	○	-	✓	71	0,178	37	27
Essorage + Vidange *	-	-	1400	9,0	**	-	-	-	-	-	-	-	-	-	-	-
Rinc. + Essor.	-	-	1400	9,0	**	-	-	-	-	○	-	-	-	-	-	-
Rafr. 20°C	20°C	✿ - 20°C	1400	9,0	1:50	-	●	-	●	○	-	✓	55	0,138	78	22
Laine	40°C	✿ - 40°C	800	2,0	**	-	●	-	●	○	-	✓	-	-	-	-
Anti-Allergie	60°C	40°C - 60°C	1400	5,0	**	-	●	-	●	○	✓	✓	-	-	-	-
Lit & Bain (A)	60°C	✿ - 60°C	1400	9,0	**	●	●	●	●	○	✓	✓	-	-	-	-

● Dosage requis ○ Dosage facultatif

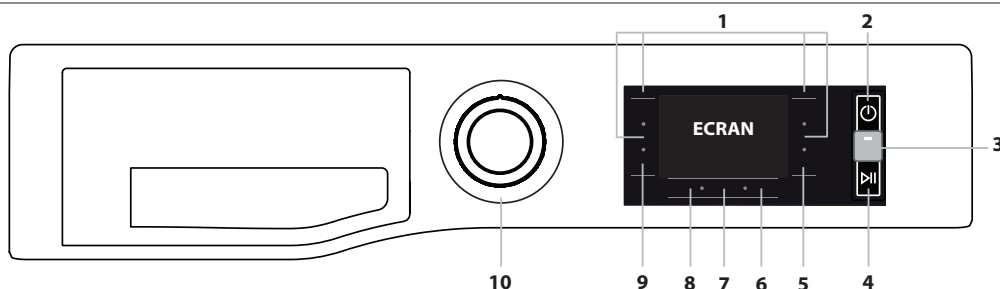
La durée de cycle indiquée à l'écran ou sur le manuel d'instructions est une estimation basée sur des conditions standard. La durée réelle peut varier en fonction de différents facteurs comme la température et la pression de l'eau d'entrée, la température ambiante, la quantité de détergent, la quantité et le type de linge, l'équilibrage du linge et les différentes options sélectionnées. Les valeurs données pour les programmes autres que le programme Eco 40-60 sont uniquement indicatives.

1) **Eco 40-60** - Cycle de lavage test conformément à la réglementation européenne Ecodesign 2019/2014. Le programme le plus efficace en termes de consommation d'électricité et d'eau pour laver des articles en coton normalement sales.

Remarque: les valeurs de vitesse d'essorage affichées à l'écran peuvent légèrement différer des valeurs indiquées dans le tableau.

Pour tous les organismes de test :

- 2) Cycle long coton : sélectionner le cycle de lavage «Coton (2)» avec une température de 40°C.
- 3) Cycle long synthétique : sélectionner le cycle de lavage «Synthétiques (3)» avec une température de 40°C.

* Si vous sélectionnez le cycle «Essorage + Vidange» cycle et excluez le cycle d'essorage, la machine à laver effectuera uniquement une vidange.

** La durée des cycles de lavage s'affiche à l'écran.

*** Après la fin du programme et l'essorage à la vitesse d'essorage maximale pouvant être sélectionnée, dans le réglage du programme par défaut.

4) L'écran affichera la vitesse d'essorage suggérée comme valeur par défaut.

DESCRIPTION DU PRODUIT

1. Dessus
2. Distributeur de produits lessiviels
3. Tableau de commande
4. Poignée
5. Hublot
6. Pompe de vidange (derrière la plinthe)
7. Plinthe (amovible)
8. Pieds réglables (2)

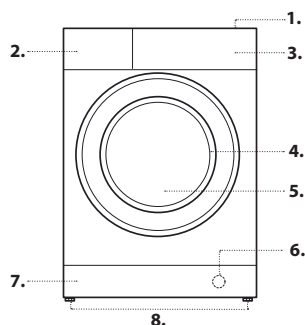

DISTRIBUTEUR DE LESSIVE

compartment 1 : lessive pour le pré-lavage (poudre)

compartment 2 : lessive pour le cycle de lavage (poudre ou liquide)

Si vous utilisez de la lessive liquide, il est recommandé de retirer l'élément de séparation en plastique A afin d'assurer un dosage adéquat.

Si vous utilisez de la lessive en poudre, placez l'élément de séparation dans la fente B.

compartment 3 : additifs (adoucissants, etc.)

L'adoucissant ne doit pas dépasser la grille.

! Utilisez de la lessive en poudre pour les vêtements en coton blancs, pour le pré-lavage et pour le lavage à plus de 60°C.

! Suivez les instructions indiquées sur l'emballage de la lessive.

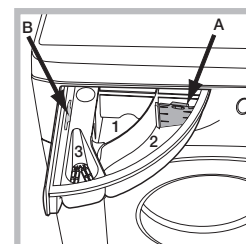

CYCLES DE LAVAGE

Suivez les instructions indiquées sur l'étiquette d'entretien des vêtements par des symboles. La valeur indiquée sur les symboles correspond à la température maximale recommandée pour le lavage du vêtement.



Eco 40-60

Convient au lavage des vêtements en coton normalement sales, déclarés comme étant lavables à 40 °C ou 60 °C, ensemble dans le même cycle. Il s'agit à la fois du cycle standard pour le lavage des vêtements en coton et du cycle le plus efficace en termes de consommation d'eau et d'électricité.

! Le cycle fonctionne uniquement à 40 °C, conformément à la réglementation.

Coton

Cotons résistants, de normalement à très sales.

Synthétiques

Convient au lavage de vêtements moyennement sales composés de fibres synthétiques (ex. polyester, polyacrylique, viscose, etc.) ou de fibres mixtes coton-synthétique.

Mix

Permet de laver les vêtements résistants en coton, lin, fibres synthétiques et fibres mixtes légèrement à moyennement sales.

Délicat

Cycle de lavage des vêtements très délicats. Il est préférable de retourner les vêtements avant de les laver. Pour de meilleurs résultats, utiliser une lessive liquide pour les vêtements délicats.

Blanc

Programme adapté pour laver les articles en coton résistant et lin, de normalement à très sales, tels que les serviettes de bain, sous-vêtements, linge de table et de lit, etc.

Anti-Tache

Ce programme est adapté aux vêtements très sales aux couleurs résistantes. Il assure un niveau de lavage supérieur à la catégorie standard (classe A). Lorsque vous utilisez ce programme, ne pas mélanger des vêtements de différentes couleurs. Nous recommandons d'utiliser une lessive en poudre. Il est recommandé de recourir à un pré-traitement avec des additifs spéciaux pour les taches tenaces.

Rapide 30'

Pour nettoyer rapidement les vêtements légèrement sales. Ce cycle ne dure que 30 minutes pour un gain de temps et une consommation d'énergie réduite.

Essorage + Vidange

Essore le linge et vide l'eau. Pour les vêtements résistants. Si vous excluez le cycle d'essorage, la machine effectuera uniquement la vidange.

Rinc. + Essor.

Rince puis essore. Pour les vêtements résistants.

Rafr.

À la fin du cycle, les vêtements seront humides, donc nous recommandons de les étendre pour les faire sécher (2 kg, plus ou moins 3 articles). Ce programme rafraîchit les vêtements en éliminant les mauvaises odeurs et en détendant les fibres. Insérer uniquement des vêtements secs (et non sales) et sélectionner le programme « Rafr. ». Les vêtements seront légèrement humides à la fin du cycle, et peuvent être portés au bout de quelques minutes. Le programme « Rafr. » facilite le repassage.

! Ne pas ajouter d'adoucissant ni de lessive.

! Cycle non recommandé pour les vêtements en laine ou en soie.

20 °C

Convient au lavage de vêtements en coton légèrement sales, à une température de 20 °C.

Laine - Wool care

Le cycle de lavage laine de cette machine est approuvé par The Woolmark Company pour le lavage des vêtements en laine classés comme lavables en machine, à condition que le lavage respecte les instructions indiquées sur l'étiquette du vêtement et celles fournies par le fabricant de ce lave-linge. Le symbole Woolmark est une marque de certification dans de nombreux pays. (M2225)



Anti-Allergie

Permet d'éliminer les principaux allergènes tels que le pollen, les mites et les poils de chat et de chien.

Lit & Bain

Pour nettoyer le linge de maison en un seul cycle. Ce cycle optimise l'utilisation d'assouplissant et permet de gagner du temps et de réduire la consommation d'électricité. Nous recommandons d'utiliser une lessive en poudre.

ÉCRAN

L'écran facilite la programmation de la machine à laver et fournit une multitude d'informations.

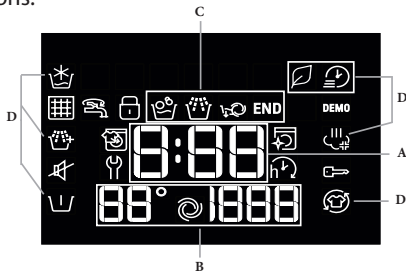

La durée des cycles de lavage disponibles et la durée restante du cycle en cours apparaissent dans la partie **A** (l'écran affiche la durée maximale du cycle choisi, qui pourra baisser au bout de quelques minutes puisque la durée réelle du programme dépend de la quantité de linge à laver et des paramètres sélectionnés) ; si vous avez sélectionné l'option DELAYED START (DÉPART DIFFÉRÉ), le compte à rebours jusqu'au démarrage du cycle de lavage sélectionné apparaîtra.

Dans la partie **B**, appuyer sur le bouton correspondant vous permet de consulter la vitesse d'essorage maximale et la température maximale atteintes pendant le cycle de lavage choisi ou les valeurs sélectionnées récemment, si ces dernières sont compatibles avec le cycle de lavage choisi.

Les « phases de cycle de lavage » correspondant au cycle de lavage sélectionné et la « phase de cycle de lavage » du cycle en cours apparaissent dans la partie **C** :

Lavage principal

Rinçage

Essorage + vidange

Les références de la partie **D** indiquent les options de lavage disponibles (voir chapitre « Options »).

Allumé, le symbole indique que la valeur de « départ différé » réglée apparaît à l'écran.

Le symbole signale la possibilité d'ajouter des vêtements supplémentaires une fois le programme démarré (voir chapitre « Ajouter des vêtements »).

Le symbole indique qu'il est possible de supprimer le son des touches. Une fois le mode silence activé, presque tous les sons seront éteints. Seul le son des signaux et alarmes reste actif, tout comme le signal sonore de fin de cycle.

Pour activer/désactiver le mode silence, restez appuyé sur le bouton .

MESSAGES AFFICHÉS À L'ÉCRAN

Erreur : Contacter maintenance

Voir chapitre « Dépannage »

Erreur : Filtre à eau bouché

L'eau ne peut pas être vidangée ; le filtre à eau est peut-être bloqué

Erreur : Pas d'eau

Entrée d'eau absente ou insuffisante.

En cas de problème, voir chapitre « Dépannage ».

Verrouillage

Pour verrouiller le tableau de commande, appuyez sur le bouton et maintenez-le enfoncé pendant 3 secondes environ. Le symbole s'allumera à l'écran pour indiquer que le tableau de commande a été verrouillé (hors bouton « ON/OFF »). Cela permet d'éviter toute modification de programme non intentionnelle, notamment lorsque des enfants se trouvent à proximité de la machine. Pour déverrouiller le tableau de commande, appuyez sur le bouton et maintenez-le enfoncé pendant 3 secondes environ.

Symbole porte verrouillée

Allumé, ce symbole indique que la porte est verrouillée. Pour éviter tout dommage, attendez que le symbole soit éteint pour ouvrir la porte. Pour ouvrir le hublot alors qu'un cycle est en cours, appuyez sur le bouton START/PAUSE ; si le symbole est éteint, vous pouvez ouvrir le hublot.

PREMIÈRE UTILISATION

Une fois l'appareil installé, et avant de l'utiliser pour la première fois, lancez un cycle avec de la lessive mais sans linge, en utilisant le cycle de lavage **Blanc** (60°).

UTILISATION QUOTIDIENNE

Préparez le linge en suivant les indications du chapitre « CONSEILS ET SUGGESTIONS ».

- Appuyez sur le bouton ON/OFF .

- Ouvrez le hublot. Chargez le linge en vous assurant de ne pas dépasser la charge maximale indiquée sur le tableau des cycles de lavage.

- Ouvrez le distributeur de lessive et placez la lessive dans les compartiments correspondants, tel que décrit au chapitre « DISTRIBUTEUR DE LESSIVE ».

- Fermez le hublot.

La machine affiche automatiquement la température et la vitesse d'essorage par défaut du cycle sélectionné ou les paramètres utilisés récemment, s'ils sont compatibles avec le cycle sélectionné.

- Sélectionnez le cycle de lavage souhaité.

- Sélectionnez les options souhaitées.

DÉMARRAGE DU CYCLE

Appuyez sur le bouton Marche/Pause.

Le hublot se verrouille (symbole allumé) et le tambour se met à tourner ; le hublot se déverrouille (symbole éteint) puis il se verrouille à nouveau (symbole allumé) en phase de préparation de chaque cycle de lavage. Vous entendez un « clic » du mécanisme de verrouillage du hublot. Le tambour se remplit d'eau et la phase de lavage démarrera une fois le hublot verrouillé.

METTRE UN CYCLE EN PAUSE

Pour mettre un cycle de lavage en pause, appuyez de nouveau sur le bouton START/PAUSE . Pour redémarrer le cycle de lavage à l'endroit où il a été interrompu, appuyez à nouveau sur le bouton START/PAUSE .

OUVRIRE LE HUBLOT SI NÉCESSAIRE

Lorsqu'un cycle démarre, le symbole s'allume pour indiquer qu'il n'est plus possible d'ouvrir le hublot. Le hublot reste verrouillé pendant toute la durée du cycle de lavage. Pour ouvrir le hublot alors qu'un cycle est en cours, par exemple pour ajouter ou retirer des vêtements, appuyez sur le bouton START/PAUSE pour mettre le cycle en pause. Si le symbole n'est pas allumé, il est possible d'ouvrir le hublot. Appuyez de nouveau sur le bouton START/PAUSE pour continuer le cycle.



AJOUTER DES VÊTEMENTS

Une icône à l'écran indiquera quand il est possible d'ajouter des vêtements dans la machine à laver sans entraver les performances de lavage.

Pour ajouter des vêtements, arrêtez d'abord la machine à laver en appuyant sur le bouton START/PAUSE  puis ouvrez le hublot et insérez les vêtements.



Appuyez de nouveau sur le bouton START/PAUSE  pour redémarrer le cycle de lavage là où il avait été interrompu.

MODIFIER UN CYCLE DE LAVAGE EN COURS

Pour modifier un cycle de lavage alors qu'il est en cours, mettez la machine à laver en pause en utilisant le bouton START/PAUSE  puis sélectionnez le cycle souhaité et appuyez de nouveau sur le bouton START/PAUSE .

! Pour annuler un cycle qui a déjà commencé, restez appuyé sur le bouton ON/OFF . Le cycle s'arrête et la machine s'éteint.

À LA FIN DU CYCLE DE LAVAGE

Cela sera indiqué par le mot « **END** » à l'écran ; lorsque le symbole s'éteint,  le hublot peut être ouvert. Ouvrez le hublot, retirez le linge et éteignez la machine. Si vous n'appuyez pas sur le bouton « ON/OFF » , la machine à laver s'éteindra automatiquement au bout de 10 minutes environ.

OPTIONS

- Si l'option sélectionnée n'est pas compatible avec le cycle de lavage programmé, le témoin clignotera accompagné d'un buzzer et l'option ne sera pas activée.

- Si l'option sélectionnée n'est pas compatible avec une autre option préalablement sélectionnée, le témoin clignotera accompagné d'un buzzer et l'option ne sera pas activée.

Active Care

La lessive, pré-mélangée avec de l'eau, crée une émulsion unique capable de mieux pénétrer dans les fibres de vêtements et de nettoyer les tâches même à de faibles températures, préservant ainsi les couleurs et les tissus. Ces résultats sont également obtenus grâce aux différents mouvements du tambour, prévus pour prendre parfaitement soin des vêtements. Il est recommandé d'utiliser de la lessive liquide ou en poudre si vous choisissez cette option.

Rapide/Green

Lorsque vous appuyez sur le bouton 1 fois, l'option Rapide est sélectionnée, et la durée du cycle sera réduite.

Si vous appuyez une 2 fois, l'option Green est sélectionnée, ce qui permet de faire des économies d'énergie.

Vapeur

Cette option améliore les performances de lavage en générant de la vapeur pendant le cycle de lavage afin d'éliminer toutes les bactéries des fibres traitées en même temps. Placez le linge dans le tambour, choisissez un programme compatible et sélectionnez l'option « Vapeur ».

! Il est possible qu'en raison de la vapeur produite pendant le cycle, le hublot devienne trouble.

Final Care

La machine à laver prendra soin du linge en effectuant de lentes rotations du tambour supplémentaires. L'option Final Care démarre après la fin du cycle pour une durée maximale de 6 heures, et vous pouvez l'interrompre à tout moment en appuyant sur n'importe quel bouton du tableau de commande ou en tournant la molette.

Pré-Lavage

Vous permet d'effectuer un pré-lavage.

Rinçage Extra

La sélection de cette option permet d'augmenter l'efficacité du rinçage et d'éliminer totalement toute trace de lessive. Elle est très utile en cas de peaux particulièrement sensibles.

Lav. à Froid

Cette option permet d'économiser de l'énergie en ne chauffant pas l'eau utilisée pour laver votre linge, ce qui permettra des économies sur l'environnement mais aussi sur votre facture d'électricité. En revanche, l'action de lavage intensif et l'optimisation de l'eau assurent d'excellents résultats de lavage dans les mêmes temps en moyenne qu'un cycle standard.

Pour d'excellents résultats de lavage, nous conseillons l'utilisation d'une lessive liquide.

Départ Différé

Pour régler un départ différé pour le cycle sélectionné, appuyez sur le bouton correspondant plusieurs fois jusqu'à ce que la durée de retardement souhaitée soit atteinte. Si cette option a été activée, le symbole  s'allume à l'écran. Pour annuler le départ différé, appuyez sur le bouton jusqu'à ce que « OFF » apparaisse à l'écran.

Température

Chaque cycle de lavage dispose d'une température prédéfinie. Pour modifier la température, appuyez sur le bouton . La valeur apparaîtra à l'écran.

Essorage

Chaque cycle de lavage dispose d'une vitesse d'essorage prédéfinie. Pour modifier la vitesse d'essorage, appuyez sur le bouton . La valeur apparaîtra à l'écran.

PROCÉDURE DE NETTOYAGE ET DE DÉTARTRAGE

Une icône  apparaissant à l'écran rappellera régulièrement (tous les 50 cycles environ) aux utilisateurs qu'il est temps d'effectuer un cycle de maintenance pour nettoyer la machine à laver et ainsi éviter que le tartre ne se dépose et éliminer les mauvaises odeurs.

Pour supprimer l'alerte détartrage, tournez la molette ou appuyez sur n'importe quel bouton (y compris le bouton ON/OFF).

Pour une maintenance optimale, nous recommandons d'utiliser le détartrant et dégraissant WPRO, en suivant les instructions indiquées sur l'emballage.

Le produit peut être acheté via le service d'assistance technique ou via le site internet www.whirlpool.eu.

Whirlpool décline toute responsabilité pour les dommages sur l'appareil provoqués par l'utilisation d'autres produits de nettoyage de machines à laver disponibles sur le marché.

CONSEILS ET SUGGESTIONS

Séparez le linge en fonction des critères suivants :

Type de tissu (coton, fibres mixtes, synthétiques, laine, vêtements à laver à la main). Couleur (séparez les articles colorés du blanc, lavez les articles colorés neufs séparément). Délicats (petits articles – comme des bas en nylon – et articles avec des crochets – comme des soutien-gorges : à placer dans des sacs de lavage).

Videz les poches :

Les objets tels que les pièces ou les briquets peuvent endommager la machine à laver et le tambour. Vérifiez tous les boutons.

Suivez les recommandations concernant le dosage / additifs

Cela permet d'optimiser le résultat du lavage, d'éviter les résidus irritants d'un excédent de détergent dans votre lessive et d'économiser de l'argent en évitant le gaspillage de détergent inutile.

Utilisez une température faible et une durée plus longue

Les programmes les plus efficaces en termes de consommation d'électricité sont généralement ceux qui fonctionnent à des températures plus basses et pendant plus longtemps.

Respectez le poids de la charge

Chargez votre machine à laver jusqu'à la capacité indiquée dans le « TABLEAU DES PROGRAMMES » afin d'économiser de l'eau et de l'électricité.

Niveau sonore et teneur en eau restante

Ils dépendent de la vitesse d'essorage : plus la vitesse d'essorage est grande, plus le niveau sonore est élevé et plus la teneur en eau restante est réduite.

CONSIGNES POUR L'ENTRETIEN ET LE NETTOYAGE

Avant de procéder au nettoyage et à la maintenance de la machine, éteignez-la et débranchez-la du secteur. N'utilisez pas de liquides inflammables pour nettoyer la machine à laver. Pensez à effectuer le nettoyage et l'entretien périodiques de votre machine à laver (au minimum 4 fois par an).

Coupure de l'arrivée d'eau et de l'électricité

Fermez le robinet d'eau après chaque lavage. Vous limiterez ainsi l'usure du circuit hydraulique à l'intérieur du lave-linge et éviterez les fuites. Débranchez le lave-linge lors du nettoyage et pendant les entretiens.

Nettoyage du lave-linge

Les éléments extérieurs et les composants en caoutchouc peuvent être nettoyés à l'aide d'un chiffon humide imbibé d'eau tiède et de savon. N'utilisez pas de solvants ou de produits abrasifs.

Nettoyage du distributeur de produits lessiviels

Retirez le bac du distributeur en le tirant vers l'extérieur. Rincez-le à l'eau claire. Répétez cette opération le plus souvent possible.

Entretien du hublot et du tambour

Laissez toujours le hublot ouvert pour éviter la formation de mauvaises odeurs.

Nettoyage de la pompe

Le lave-linge est doté d'une pompe à nettoyage automatique ne nécessitant aucun entretien. Il se peut que de petits articles (comme des pièces ou des boutons) tombent dans la chambre intermédiaire de protection située à la base de la pompe.

! Vérifiez que le cycle de lavage est terminé et débranchez la machine.

Pour accéder à la chambre intermédiaire :

1. Retirez la plinthe de protection située à l'avant de la machine en insérant un tournevis au milieu et sur les côtés de la plinthe, en l'utilisant comme levier ;
2. Placez un récipient bas et large sous le filtre à eau afin de récupérer l'eau résiduelle.
3. Desserrez le couvercle de la pompe de vidange en le tournant dans le sens inverse des aiguilles d'une montre : il est normal qu'un peu d'eau s'écoule.
4. Nettoyez soigneusement l'intérieur ;
5. Revissez le couvercle ;
6. Remettez la plinthe en place en vous assurant que les crochets soient en face des fentes avant de pousser la plinthe sur l'appareil.

Contrôle du tuyau d'arrivée d'eau

Contrôlez le tuyau d'arrivée d'eau au moins une fois par an. S'il est fissuré ou cassé, il doit être remplacé : pendant les cycles de lavage, la pression élevée de l'eau pourrait soudainement déchirer le tuyau.

! N'utilisez jamais des tuyaux déjà utilisés.

ACCESSOIRES

Contactez notre service d'assistance technique pour vérifier si les accessoires suivants sont disponibles pour votre modèle de machine à laver.

Kit pour tour de lavage-séchage

Cet accessoire vous permet de poser le sèche-linge au-dessus de votre machine à laver pour gagner de l'espace et faciliter le chargement et le déchargement du sèche-linge.







TRANSPORT ET MANIPULATION

Ne soulevez pas la machine à laver en la saisissant par le dessus.

Débranchez l'appareil et fermez le robinet d'eau. Vérifiez que le hublot et le distributeur de lessives sont correctement fermés. Détachez le tuyau de remplissage du robinet d'eau puis détachez le tuyau de vidange. Videz toute l'eau restant dans les tuyaux et sécurisez-les pour qu'ils ne soient pas endommagés pendant le transport. Remplacez les boulons de transport. Répétez, dans l'ordre inverse, la procédure de retrait des boulons de transport décrite dans les « Instructions d'installation ».

DÉPANNAGE

Votre lave-linge peut parfois refuser de fonctionner. Avant de prendre contact avec le service d'assistance technique, vérifiez si le problème ne peut pas être résolu à l'aide de la liste suivante.

Anomalies	Causes possibles/Solutions
La machine à laver ne démarre pas.	L'appareil n'est pas entièrement branché dans la prise de courant ou il n'est pas suffisamment enfoncé pour effectuer un contact. La maison n'est pas alimentée.
Le cycle de lavage ne démarre pas.	Le hublot du lave-linge n'est pas bien fermé. Le bouton ON/OFF  n'a pas été enfoncé. Le bouton START/PAUSE  n'a pas été enfoncé. Le robinet d'eau n'a pas été ouvert. Un départ différé a été configuré. Le mode démo est actif (voir ci-dessous pour le désactiver).
La machine à laver ne se remplit pas d'eau («  » apparaît à l'écran).	Le tuyau d'arrivée d'eau n'est pas relié au robinet. Le tuyau est plié. Le robinet d'eau n'a pas été ouvert. La maison n'est pas alimentée en eau. La pression est trop faible. Le bouton START/PAUSE  n'a pas été enfoncé.
La machine à laver charge et évacue l'eau en permanence.	Le tuyau d'évacuation n'est pas installé à une hauteur comprise entre 65 et 100 cm par rapport au sol. L'extrémité libre du tuyau est immergée dans l'eau. La décharge murale n'est pas dotée d'un reniflard. Si le problème persiste au terme de ces vérifications, coupez l'arrivée d'eau, mettez l'appareil hors tension et contactez le service d'assistance technique. Si votre habitation se trouve au niveau des étages supérieurs d'un bâtiment, le problème peut être dû à un siphonnement à rebours, ce qui causerait l'alimentation en eau et la vidange permanentes du lave-linge. Des vannes anti-siphonnement sont disponibles dans le commerce. Elles vous aideront à résoudre le problème.
La machine à laver ne vidange pas et le symbole  (F9E1) apparaît à l'écran.	Nettoyez le filtre de la pompe (voir chapitre « Entretien et maintenance ») Le tuyau de vidange est plié. Le tuyau d'évacuation est bouché.
Le lave-linge vibre beaucoup pendant l'essorage.	Les boulons de transport n'ont pas été correctement retirés lors de l'installation. La machine à laver n'est pas de niveau. La machine à laver est placée entre des placards et le mur.
Le lave-linge fuit.	L'arrivée d'eau n'est pas bien vissée. Le distributeur de lessive est obstrué. Le tuyau de vidange n'est pas correctement attaché.
Le symbole  clignote et l'écran affiche un code d'erreur (ex. : F1E1, F4...).	Mettez la machine hors tension et débranchez-la. Attendez une minute environ et remettez-la sous tension. Si le problème persiste, contactez le service d'assistance technique.
Trop de mousse.	La lessive n'est pas adapté au lavage en machine (vous devez trouver la mention « Pour lave-linge », « lavage en machine et à la main » ou toute mention analogue sur l'emballage). Vous avez utilisé trop de produits lessiviels.
L'icône de la phase «  » clignote et une vitesse d'essorage de 0 est affichée.	Le déséquilibre du linge inséré dans la machine a bloqué le cycle d'essorage, dans le but de protéger la machine à laver. Si vous souhaitez essorer le linge mouillé, ajoutez d'autres articles de différentes tailles et lancez le programme « Essorage + Vidange ». Évitez les petites battées de linge composées de seulement quelques grandes pièces absorbantes / lavez différentes tailles d'articles en une même battée.

Désactiver le MODE DÉMO : Les actions suivantes doivent être menées dans l'ordre, sans interruption. Mettez la machine en mode ON puis repassez en mode OFF. Appuyez sur le bouton START/PAUSE  jusqu'à ce que vous entendiez le buzzer. Rallumez la machine. Le témoin lumineux « DÉMO » clignote puis s'éteint.

Vous trouverez les documents normatifs, la documentation standard, la commande de pièces de rechange et les informations supplémentaires sur le produit :

- En utilisant le QR Code dans votre appareil
- En visitant nos sites web docs.bauknecht.eu et parts-selfservice.bauknecht.com
- Autrement, **contactez notre service Après-vente** (voir le numéro de téléphone dans le livret de garantie). Lorsque vous contactez notre Service Après-vente, veuillez indiquer les codes visibles sur la plaque signalétique de l'appareil.

Pour obtenir des informations relatives à la réparation et à la maintenance, l'utilisateur est invité à visiter le site www.bauknecht.eu. Il est possible de consulter les informations sur le modèle grâce au code QR figurant sur l'étiquette énergétique. L'étiquette inclut également l'identifiant du modèle à utiliser si vous consultez le portail de la base de données à l'adresse <https://eprel.ec.europa.eu>.

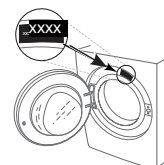

NETTOYAGE ET ENTRETIEN

Pour toute opération de nettoyage et d'entretien, éteignez et débranchez le lave-linge.
N'utilisez pas de liquides inflammables pour nettoyer le lave-linge.

NETTOYAGE DE L'EXTÉRIEUR DU LAVE-LINGE

Utilisez un chiffon doux humide pour nettoyer les parties extérieures du lave-linge.

N'utilisez pas de détergents pour vitres ou de nettoyants universels, de poudre à récurer ou de produit similaire pour nettoyer le tableau de commande. Ces produits pourraient endommager les inscriptions.

CONTRÔLE DU TUYAU D'ARRIVÉE D'EAU

Vérifiez régulièrement le tuyau d'arrivée afin de vous assurer de l'absence de friabilité et de fissures. S'il est endommagé, remplacez-le par un nouveau tuyau que vous pouvez vous procurer auprès du Service après-vente ou de votre revendeur spécialisé.

En fonction du type de tuyau :

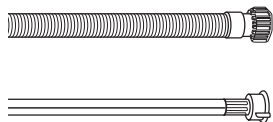

Si le tuyau d'arrivée a un revêtement transparent, vérifiez périodiquement que la couleur ne s'intensifie pas localement. Si c'est le cas, il se peut que le tuyau présente une fuite et doive être remplacé.

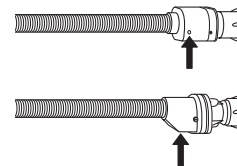

Pour les tuyaux équipés d'une protection contre les fuites : vérifiez la fenêtre d'inspection de la soupape de sécurité (voir la flèche). Si elle est rouge, la fonction de protection contre les fuites s'est déclenchée et le tuyau doit être remplacé par un tuyau neuf.

Pour dévisser ce tuyau, appuyez sur le bouton de libération (s'il est présent) tout en dévissant le tuyau.

NETTOYAGE DES FILTRES EN MAILLE SITUÉS DANS LE TUYAU D'ARRIVÉE D'EAU

1. Fermez le robinet d'eau et dévissez le tuyau d'arrivée d'eau.

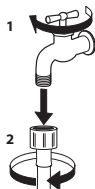

2. Nettoyez soigneusement avec une fine brosse le filtre en maille situé à l'extrémité du tuyau.

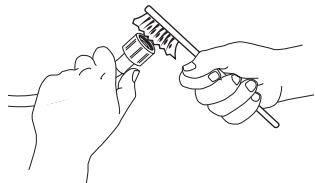

3. Maintenant, dévissez manuellement le tuyau d'arrivée situé à l'arrière du lave-linge. En utilisant une pince, retirez le filtre en maille de la vanne située à l'arrière du lave-linge et nettoyez-le avec soin.

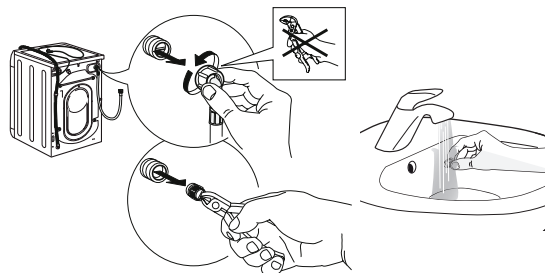

4. Remettez le filtre en maille en place. Raccordez de nouveau le tuyau d'arrivée d'eau au robinet et au lave-linge. N'utilisez pas d'outil pour raccorder le tuyau d'arrivée d'eau. Ouvrez le robinet d'eau et vérifiez que tous les raccords sont bien serrés.

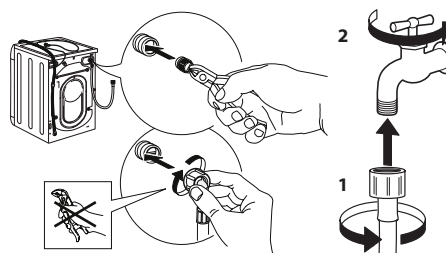

NETTOYAGE DU BAC À PRODUITS

Retirez le bac à produits en le soulevant et en le tirant vers vous (voir illustration).

Rincez le bac à produits lessiviels à l'eau claire. Répétez cette opération régulièrement.



NETTOYAGE DU FILTRE À EAU/ÉVACUATION DE L'EAU RÉSIDUELLE

Éteignez et débranchez le lave-linge avant de nettoyer le filtre à eau ou d'évacuer l'eau résiduelle. Après avoir utilisé un programme de lavage chaud, attendez que l'eau ait refroidi avant d'évacuer l'eau résiduelle.

Nettoyez le filtre à eau régulièrement tous les trois mois, afin d'éviter que l'eau ne puisse pas s'évacuer après le lavage en raison de l'obstruction du filtre.

Si l'eau ne peut pas s'évacuer, l'écran indique une obstruction éventuelle du filtre à eau.

1. Retirez le bandeau inférieur : à l'aide d'un tournevis, procédez comme illustré ci-dessous.

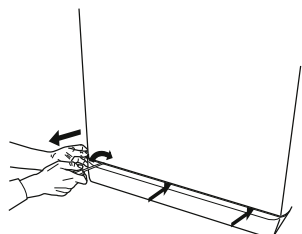

2. Récipient pour la vidange de l'eau : placez un récipient bas et large sous le filtre à eau afin de récupérer l'eau résiduelle.

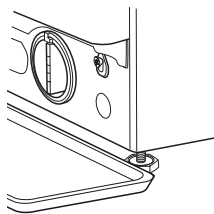

3. Vidangez l'eau : tournez lentement le filtre vers la gauche jusqu'à ce que toute l'eau ait été évacuée. Laissez l'eau s'évacuer sans repositionner le filtre. Lorsque le récipient est plein, fermez le filtre à eau en tournant vers la droite. Videz le récipient. Répétez cette procédure jusqu'à ce que toute l'eau ait été évacuée.

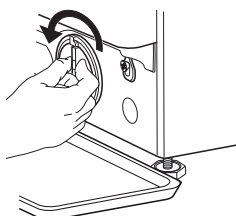

4. Retirez le filtre : placez un chiffon en coton sous le filtre à eau, afin d'absorber une petite quantité d'eau résiduelle. Puis retirez le filtre à eau en le faisant tourner vers la gauche.

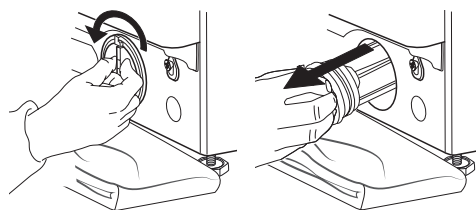

5. Nettoyez le filtre à eau : retirez les résidus qui se trouvent dans le filtre et nettoyez-le à l'eau courante.

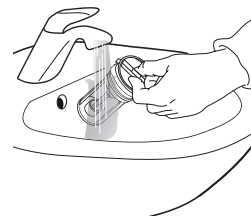

6. Insérez le filtre à eau et remettez en place le bandeau : réinsérez le filtre à eau en le tournant vers la droite. Veillez à le tourner à fond ; la poignée du filtre doit être en position verticale. Afin de tester l'étanchéité du filtre à eau, vous pouvez verser environ 1 litre d'eau dans le distributeur de détergent. Ensuite, réinstallez le bandeau.

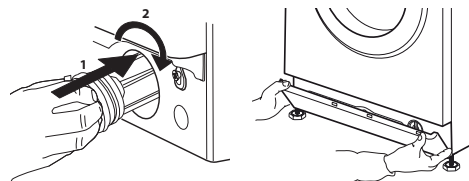

TRANSPORT ET MANIPULATION

Ne soulevez jamais le lave-linge en le saisissant par le dessus.

1. Débranchez la prise électrique et fermez le robinet d'eau.
2. Vérifiez que le hublot et le bac à produits sont bien fermés.
3. Déconnectez le tuyau d'arrivée du robinet d'eau et retirez le tuyau d'évacuation de votre point de vidange. Éliminez toute l'eau restant dans les tuyaux et fixez ces derniers de sorte qu'ils ne puissent pas être endommagés pendant le transport.
4. Remettez les boulons de transport. Réalisez en sens inverse la procédure de retrait décrite dans le « Guide d'installation ».

Important : ne transportez jamais le lave-linge sans avoir mis en place les boulons de transport.

SERVICE APRÈS-VENTE

AVANT D'APPELER LE SERVICE APRÈS-VENTE

1. Vérifiez si vous pouvez résoudre le problème par vous-même en consultant les suggestions du chapitre **DÉPANNAGE**

SI LE PROBLÈME PERSISTE MALGRÉ LES VÉRIFICATIONS MENTIONNÉES CI-DESSUS, CONTACTEZ LE SERVICE APRÈS-VENTE LE PLUS PROCHE

Pour recevoir une assistance, appelez le numéro indiqué sur le livret de garantie.

Lorsque vous contactez notre service après-vente, indiquez toujours :

- une brève description du problème ;
- le type et le modèle exact de l'appareil ;

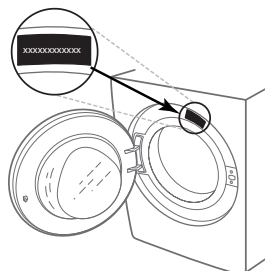

2. Mettez la machine hors tension, puis remettez-la sous tension pour voir si le problème persiste.

- le numéro de service (numéro qui figure après le mot Service sur la plaque signalétique) ;

SERVICE 0000 000 00000



- votre adresse complète ;
- votre numéro de téléphone.

Si des réparations sont requises, quelles qu'elles soient, consultez un service après-vente agréé (pour garantir l'utilisation de pièces détachées d'origine et la réalisation correcte des réparations).

BEDANKT VOOR HET AANSCHAFFEN VAN EEN BAUKNECHT-PRODUCT.



Voor uitgebreidere assistentie kunt u het apparaat registreren op www.bauknecht.eu/register

Lees deze gezondheids- en veiligheidsinstructies aandachtig door voordat u het apparaat gebruikt.



Voordat u de machine gebruikt, moeten de transportschroeven verplicht verwijderd worden. Raadpleeg de installatiehandleiding voor meer informatie over de manier waarop ze moeten worden verwijderd.

BEDIENINGSPANEEL

1. Knoppen OPTIES
2. Knop ON/OFF
3. Knop en indicatielampje ACTIVE CARE
4. Knop START/PAUSE
5. Knop FINAL CARE/TOETSEN GEBLOKKEERD
6. Knop CENTRIFUGEREN
7. Knop UITGESTELDE START
8. Knop TEMPERATUUR
9. Knop VOORWAS/STIL
10. PROGRAMMAKEUZEKNOP

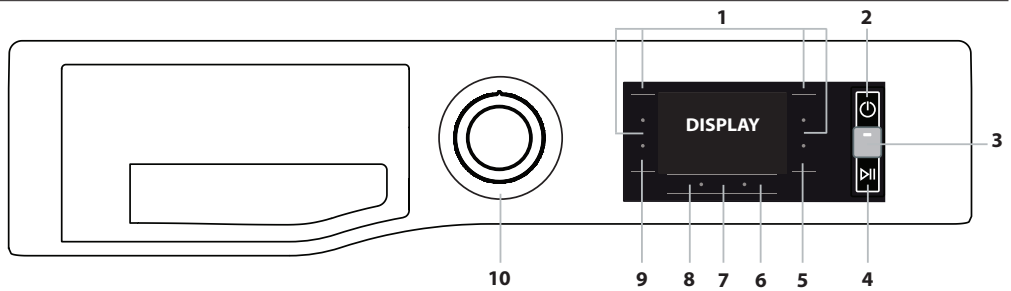

WASPROGRAMMATABEL

Wasprogramma	Temperatuur		Max. centrifugesnelheid (tpm)	Max. lading (kg)	Duur (h : m)	Active Care	Wasgoed toevoegen	Wasmiddel en toevoegingen			Aanbevolen wasmiddel		Resterende vochtigheid (%) (***)	Energieverbruik kWh	Totaal water l	Wastemperatuur °C
	Instelling	Bereik						Voorwassen	Wassen	Wasverzachter	Poeder	Vloeibaar				
Eco 40-60 (1)	40 °C	40 °C	1351	9,0	3:45	-	●	-	●	○	✓	✓	53	0,635	59	32
			1351	4,5	2:50	-	●	-	●	○	✓	✓	53	0,395	52	27
			1351	2,5	2:20	-	●	-	●	○	✓	✓	53	0,193	41	22
Katoen (2)	40 °C	☀ - 60 °C	1400	9,0	3:55	-	●	-	●	○	✓	✓	49	1,100	97	45
Synthetisch (3)	40 °C	☀ - 60 °C	1200	4,5	2:55	-	●	●	●	○	✓	✓	35	0,800	55	43
Gemengde (A)	40 °C	☀ - 40 °C	1400	9,0	**	●	●	●	●	○	-	✓	-	-	-	-
Fijne Was (A)	40 °C	☀ - 40 °C	1000	4,5	**	●	●	-	●	○	-	✓	-	-	-	-
Witte Was (A)	40 °C	☀ - 90 °C	1400	9,0	2:00	●	●	●	●	○	✓	✓	55	0,890	89	42
Anti-Vlekken (A)	40 °C	☀ - 40 °C	1000	4,5	**	●	●	-	●	○	✓	-	-	-	-	-
Snel 30' (A)	30 °C	☀ - 30 °C	1200 (4)	4,5	0:30	●	●	-	●	○	-	✓	71	0,178	37	27
Centr. & Afvoer *	-	-	1400	9,0	**	-	-	-	-	-	-	-	-	-	-	-
Spoel. & Centr.	-	-	1400	9,0	**	-	-	-	-	○	-	-	-	-	-	-
Opfr. 	-	-	-	2	**	-	-	-	-	-	-	-	-	-	-	-
20°C	20 °C	☀ - 20 °C	1400	9,0	1:50	-	●	-	●	○	-	✓	55	0,138	78	22
Wol 	40 °C	☀ - 40 °C	800	2,0	**	-	●	-	●	○	-	✓	-	-	-	-
Anti-Allergie	60 °C	40 °C - 60 °C	1400	5,0	**	-	●	-	●	○	✓	✓	-	-	-	-
Bed & Bad (A)	60 °C	☀ - 60 °C	1400	9,0	**	●	●	●	●	○	✓	✓	-	-	-	-

● Benodigde dosis ○ Optionele dosis

De programmaduur die op het display of in de gebruiksaanwijzing wordt aangegeven is een schatting op basis van standaardomstandigheden. De werkelijke duur kan verschillen, afhankelijk van diverse factoren, zoals de temperatuur en de druk van het binnenkomende water, de omgevingstemperatuur, de hoeveelheid wasmiddel, ladingomvang en -type, de balancering en eventuele verdere geselecteerde opties. De waarden voor andere programma's dan het Eco 40-60-programma zijn slechts indicatief.

1) Eco 40-60 - Testprogramma volgens de Europese Ecodesign-richtlijn 2019/2014. Het meest efficiënte programma in termen van energie- en waterverbruik voor het wassen van normaal vervuilde katoenen was.

Opmerking: de waarden van de centrifugesnelheid die op het display worden weergegeven, kunnen enigszins afwijken van de waarden in de tabel.

Voor alle testinstutten:

- 2) Lang programma voor katoen: stel wasprogramma "Katoen in met een temperatuur van 40°C.
- 3) Lang programma voor synthetisch wasgoed: stel wasprogramma "Synthetisch in met een temperatuur van 40°C.
- * Door programma "Centr. & Afvoer" te selecteren en het centrifugeren uit te schakelen, pompt de wasmachine alleen af.
- ** De duur van de wasprogramma's is te zien op het display.
- *** Na het einde van het programma en centrifugering met de maximale centrifugesnelheid, bij het standaard programma.
- 4) Het display toont de voorgestelde centrifugeersnelheid als standaardwaarde.

BESCHRIJVING VAN HET PRODUCT

1. Bovenkant
2. Wasmiddellade
3. Bedieningspaneel
4. Handgreep
5. Deur
6. Afvoerpomp (achter de plint)
7. Plint (verwijderbaar)
8. Afstelbare pootjes (2)

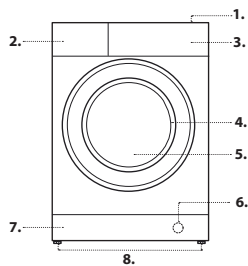

WASMIDDELLADE

vakje 1: Voorwasmiddel (poeder)
vakje 2: Wasmiddel voor hoofdprogramma (poeder of vloeistof)

Als er vloeibaar wasmiddel wordt gebruikt, wordt geadviseerd om de verwijderbare plastic afscheiding A (meegeleverd) te gebruiken voor de juiste dosering.

Bij het gebruik van waspoeder plaatst u de scheiding in sleuf B.

vakje 3: Toevoegingsmiddelen (wasverzachter etc.)

De wasverzachter mag niet boven het rooster komen.
 ! Gebruik waspoeder voor witte katoenen was, voor de voorwas en voor de hoofdwash op temperaturen boven 60°C.
 ! Volg de instructies op die vermeld staan op de wasmiddelverpakking.

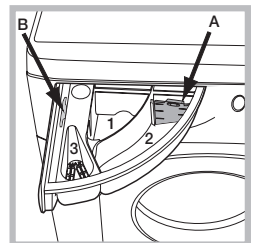

WASPROGRAMMA'S

Volg de instructies bij de symbolen op het wasetiket van de artikelen op. De waarde die in het symbool staat aangegeven is de geadviseerde maximale wastemperatuur voor het artikel.



Eco 40-60

Voor het wassen van normaal vervuilde katoenen was die gewassen kan worden op 40 °C of 60 °C, samen in hetzelfde programma. Dit is het standaard katoenprogramma, dat het meest efficiënt is in termen van water- en energieverbruik.

! Zoals voorgeschreven, wordt dit programma alleen uitgevoerd op 40 °C.

Katoen

Normaal tot sterk vervuilde, sterke katoenen artikelen.

Synthetisch

Geschikt voor het wassen van matig vervuilde artikelen van synthetische vezels (bv. polyester, polyacryl, viscose, etc.) of gemengde synthetische-katoenen vezels.

Gemengde

Voor het wassen van licht tot normaal vervuilde veerkrachtige kleding van katoen, linnen, synthetische stoffen en gemengde stoffen.

Fijne Was

Voor het wassen van zeer fijne stukken. Het is raadzaam om de artikelen binnenstebuiten te keren alvorens ze te wassen. Voor de beste resultaten gebruikt u vloeibaar wasmiddel voor fijne was.

Witte Was

Voor het wassen van normaal tot zwaar vervuilde handdoeken, ondergoed, tafellakens en beddengoed enz. van stevig katoen en linnen.

Anti-Vlekken

Het programma is geschikt voor zwaar vervuilde, kleurechte artikelen. Het verzekert een wasklasse die hoger is dan de standaardklasse (klasse A). Was bij dit programma nooit kleding van verschillende kleuren. Wij raden u aan waspoeder te gebruiken. Wij adviseren om hardnekkige vlekken voor te behandelen met speciale vlekverwijderaars.

Snel 30'

Om licht vervuilde artikelen snel te wassen. Dit programma duurt ongeveer 30 minuten, wat tijd en energie bespaart.

Centr. & Afvoer

Centrifugeert de lading en pompt vervolgens het water af. Voor veerkrachtige artikelen. Als u het centrifugeren uitsluit, pompt de machine alleen af.

Spoel. & Centr.

Spoelt de was en centrifugeert deze vervolgens. Voor veerkrachtige artikelen.

Opfr.

Aan het einde van dit programma zijn de stukken nog enigszins vochtig, dus wij adviseren om ze op te hangen om te drogen (2 kg, grofweg 3 stukken). Dit programma frist artikelen op door onaangename geuren te elimineren en de vezels te ontspannen. Doe alleen droge artikelen (die niet vuil zijn) in de trommel en selecteer het programma "Opfr.". Aan het einde van het programma zijn de stukken een beetje vochtig en kunnen na enkele minuten gedragen worden. Het programma "Opfr." maakt strijken gemakkelijker.

! Voeg geen wasverzachters of wasmiddel toe.

! Niet aanbevolen voor wol of zijde.

20 °C

Voor het wassen van licht vervuilde katoenen was op een temperatuur van 20 °C.

Wol - Wool Care

Het wolwasprogramma van deze wasmachine is door de The Woolmark Company goedgekeurd voor het wassen van wollen artikelen die gelabeld zijn als wasbaar in de machine, op voorwaarde dat het wassen gebeurt volgens de instructies op het wasetiket en de instructies van de fabrikant van deze wasmachine. Het Woolmark-symbool is een certificeringsmerk in tal van landen. (M2225)



Anti-Allergie

Geschikt voor het verwijderen van de belangrijkste allergenen zoals stofmeel, mijten en katten- en hondenhaar.

Bed & Bad

Voor het wassen van linnengoed in één programma. Het optimaliseert het gebruik van wasverzachter en spaart tijd en elektriciteit. Wij raden u aan waspoeder te gebruiken.

DISPLAY

Het display is handig bij het programmeren van de wasmachine en geeft veel informatie.



De duur van de beschikbare wasprogramma's en de resterende tijd van een draaiend programma verschijnen in sectie A (het display toont de maximale duur van het gekozen programma, dit kan na enkele minuten afnemen aangezien de effectieve duur van het programma varieert naargelang de lading en de gekozen instellingen) als de optie UITGESTELDE START is ingesteld, wordt het aftellen tot aan de start van het geselecteerde wasprogramma weergegeven.

Door in sectie B op de betreffende knop te drukken kunt u de maximale centrifugesnelheid en temperaturen bekijken die de machine bereikt

tijdens het ingestelde wasprogramma, of de laatst geselecteerde waarden, als deze compatibel zijn met het ingestelde wasprogramma. De "wasprogrammafasen" die overeenkomen met het geselecteerde wasprogramma en de "wasprogrammafase" van het draaiende programma worden weergegeven in sectie C:

Hoofdwash

Spoelen

Centrifugeren en afpompen

De aanduidingen D geven de beschikbare opties aan (zie het deel "Opties").

Wanneer het symbool brandt, geeft het aan dat de ingestelde waarde van "uitgestelde start" op het display verschenen is.

Het symbool geeft aan dat het mogelijk is om artikelen toe te voegen aan een lading terwijl het wasprogramma al is gestart (zie het deel "Wasgoed toevoegen").

Het symbool geeft aan dat het mogelijk is om het geluid van de toetsen uit te schakelen

Zolang de geluidsonderdrukking actief is, zijn bijna alle geluiden uitgeschakeld. Alleen de geluidssignalen en de alarmen blijven actief, alsook het geluid aan het einde van het wasprogramma.

De geluidsonderdrukking wordt geactiveerd/gedeactiveerd door de toets ingedrukt te houden.

INDICATOREN OP HET DISPLAY

Defect: Bel de servicedienst

Raadpleeg het deel over het oplossen van problemen

Defect: Waterfilter verstopt

Het water kan niet worden afgepompt; het filter is mogelijk verstopt

Defect: Geen water

Er stroomt geen of onvoldoende water naar binnen.

Raadpleeg bij een defect het deel "Storingen oplossen".

Toetsenvergrendeling

Om het bedieningspaneel te vergrendelen houdt u de knop "Toetsenvergrendeling" ongeveer 3 seconden ingedrukt. Het symbool gaat branden op het display om aan te geven dat het bedieningspaneel vergrendeld is (met uitzondering van de "AAN/UIT"-knop). Dit voorkomt onbedoelde veranderingen in programma's, vooral als er kinderen in de buurt van de machine kunnen komen. Het bedieningspaneel wordt ontgrendeld door de knop "Toetsenvergrendeling" ongeveer 3 seconden ingedrukt te houden.

Indicator Deur vergrendeld

Als dit symbool brandt, wil dat zeggen dat de deur vergrendeld is. Wacht om schade te voorkomen tot het symbool uit gaat, voordat u de deur openmaakt. Om de deur te openen terwijl er een programma bezig is, drukt u op de knop START/PAUZE als het symbool uit is, kan de deur worden geopend.

EERSTE KEER GEBRUIKEN

Nadat het apparaat is geïnstalleerd, en voordat u het voor het eerst gaat gebruiken, dient er een wasprogramma te worden gedraaid met wasmiddel maar zonder wasgoed. Gebruik hiervoor wasprogramma "Witte Was A" (60°).

DAGELIJKS GEBRUIK

Bereid het wasgoed voor volgens de adviezen in het deel "TIPS EN SUGGESTIES".

- Druk op de AAN/UIT-knop .

- Open de deur. Laad het wasgoed in, maar zorg ervoor dat de maximale lading die is aangegeven in de wasprogrammatabel niet overschreden wordt.

- Trekt de wasmiddellade naar buiten en giet het wasmiddel in de betreffende vakjes, zoals beschreven in het deel "WASMIDDELLADE".

- Doe de deur dicht.

- De machine geeft automatisch de standaardtemperatuur en centrifugesnelheid weer voor het geselecteerde programma, of de laatst gebruikte instellingen als deze compatibel zijn met het geselecteerde programma.

- Selecteer het gewenste wasprogramma.

- Selecteer de gewenste opties.

EEN PROGRAMMA STARTEN

Druk op de START/PAUZE -toets.

De deur van de machine wordt vergrendeld (symbool gaat branden) en de trommel begint te draaien; de deur wordt ontgrendeld (symbool UIT) en weer vergrendeld (symbool aan) als voorbereidingsfase voor elk wasprogramma. Het "klikkende" geluid is onderdeel van het deurvergrendelingsmechanisme. Er stroomt water in de trommel en de wasfase wordt gestart zodra de deur vergrendeld is.

EEN PROGRAMMA ONDERBREKEN

Om een wasprogramma te onderbreken drukt u opnieuw op de knop START/PAUZE . Om het wasprogramma weer te hervatten vanaf het punt waarop het onderbroken is, drukt u opnieuw op de knop START/PAUZE .

DE DEUR OPENEN, INDIEN NODIG

Als het programma eenmaal start, gaat het symbool branden om aan te geven dat de deur niet geopend kan worden. Zolang een wasprogramma bezig is, blijft de deur vergrendeld. Om de deur te openen terwijl er een programma draait, bijvoorbeeld om artikelen toe te voegen of weg te halen, drukt u op de knop START/PAUZE om het programma te onderbreken. Als het symbool niet brandt, mag de deur niet geopend worden. Druk opnieuw op de knop START/PAUZE om het programma voort te zetten.

WASGOED TOEVOEGEN

Een pictogram op het display signaleert het wanneer er wasgoed in de wasmachine kan worden toegevoegd zonder de wasprestaties te verminderen. Om wasgoed toe te voegen laat u de wasmachine eerst

stoppen door op de knop START/PAUZE te drukken, waarna u de deur open en de was in de machine doet.

Druk opnieuw op de knop AAN/UIT om het wasprogramma weer te starten vanaf het punt waarop het onderbroken werd.

EEN DRAAIEND PROGRAMMA VERANDEREN

Om een wasprogramma te veranderen terwijl het al bezig is, moet de wasmachine worden gepauzeerd met de knop START/PAUZE , waarna het gewenste programma wordt geselecteerd en de knop START/PAUZE weer moet worden ingedrukt.

! Om een programma te annuleren dat al begonnen is, houdt u de knop AAN/UIT ingedrukt. Het programma wordt gestopt en de machine wordt uitgeschakeld.

AAN HET EINDE VAN HET WASPROGRAMMA

Het einde van het wasprogramma wordt aangegeven door het woord "END" op het display; als het symbool uit gaat, mag de deur geopend worden. Open de deur, laad het wasgoed uit en schakel de machine uit. Als u niet op de "AAN/UIT" -knop drukt, wordt de wasmachine na ongeveer 10 minuten automatisch uitgeschakeld.

OPTIES

- Als de geselecteerde optie niet compatibel is met het ingestelde wasprogramma, knippert het indicatielampje en klinkt tegelijkertijd de zoemer; de optie wordt niet geactiveerd.

- Als de geselecteerde optie niet compatibel is met een andere, eerder ingestelde optie, knippert het indicatielampje en klinkt tegelijkertijd de zoemer; de optie wordt niet geactiveerd.

Active Care

Het wasmiddel, voorgemengd met water, vormt een unieke emulsie die beter doordringt in de vezels van het wasgoed. Zodoende worden vlekken ook op lage temperaturen verwijderd, terwijl kleuren en textiel worden gespaard. Deze resultaten worden ook bereikt dankzij de meerdere verschillende specifieke bewegingen van de trommel, die het wasgoed op de beste manier behandelen. Waspoeder en vloeibare wasmiddelen worden aanbevolen voor deze optie.

Snel/Groen

De eerste keer dat de knop wordt ingedrukt, wordt de optie Snel geselecteerd en wordt de duur van het programma verkort. Wanneer hij voor de tweede keer wordt ingedrukt, wordt de optie Groen geselecteerd waardoor er energie wordt bespaard.

Stoom Hygiëne

Deze optie verbetert de wasprestaties doordat er stoom wordt gegenereerd tijdens het wasprogramma, die bacteriën uit de vezels verwijdert die tegelijkertijd worden behandeld. Doe het wasgoed in de trommel, kies een compatibel programma en selecteer de optie Stoom Hygiëne. ! De stoom die gegenereerd wordt tijdens het draaien van de wasmachine kan ervoor zorgen dat de deur wazig wordt.

Eindbehandeling

De wasmachine centrifugeert voorzichtig door de trommel langzaam te laten draaien. De optie Eindbehandeling start nadat het programma ten einde is, en blijft maximaal 6 uur draaien. U kunt dit op elk gewenst moment onderbreken door op een willekeurige knop op het bedieningspaneel te drukken of de draaiknop te draaien.

Voorwas

Hiermee kunt u een voorwas uitvoeren.

Extra Spoeling

Door deze optie te selecteren verhoogt u het spoelresultaat en zorgt u ervoor dat elk spoor van wasmiddel verdwijnt. Deze optie is vooral nuttig bij personen met een gevoelige huid.

Koud wassen

Deze optie bespaart energie doordat het waswater niet wordt verwarmd – een voordeel voor het milieu en voor uw portemonnee. Een geïntensiverde wasactie en optimaal watergebruik zorgen voor uitstekende wasresultaten in dezelfde gemiddelde tijd als een standaard programma.

Voor de beste wasresultaten raden wij het gebruik van een vloeibaar wasmiddel aan.

Startuistel

Om een uitgestelde start voor het geselecteerde programma in te stellen, drukt u meerdere keren op de betreffende knop, totdat de gewenste uitstelperiode bereikt is. Als deze optie is geactiveerd, gaat het symbool op het display branden. Om het ingestelde startuistel op te heffen, drukt u op de knop totdat "OFF" op het display verschijnt.

Temperatuur

Elk wasprogramma heeft een voorgedefinieerde temperatuur. Om de temperatuur te wijzigen drukt u op de knop . De waarde verschijnt op het display.

Centrifugeren

Elk wasprogramma heeft een voorgedefinieerde centrifugesnelheid. De centrifugesnelheid kan worden veranderd door op de knop te drukken. De waarde verschijnt op het display.

ONTKALKING EN REINIGING

Een pictogram op het display herinnert de gebruiker regelmatig (grootweg om de 50 programma's) dat het tijd is om een onderhoudsprogramma te laten draaien om de wasmachine te reinigen en kalk en onaangename geuren te elimineren.

Om de waarschuwing aangaande ontkalking te verwijderen draait u de draaiknop of drukt u op een willekeurige knop (inclusief de AAN/UIT-knop). Voor het beste onderhoud adviseren we om WPRO Limescale en ontvettingsmiddel te gebruiken en de instructies op de verpakking op te volgen. Dit product is verkrijgbaar via de technische assistentiedienst of de website www.whirlpool.eu.

Whirlpool aanvaardt een enkele aansprakelijkheid voor schade aan het apparaat die veroorzaakt is door het gebruik van andere reinigingsproducten voor wasmachines die op de markt verkrijgbaar zijn.

TIPS EN SUGGESTIES

Sorteer het wasgoed naar:

Type textiel (katoen, gemengde vezels, synthetische stoffen, wol, artikelen die op de hand moeten worden gewassen). Kleur (scheid bonte en witte was, op nieuwe gekleurde stukken apart) Tere was (kleine stukken – bijvoorbeeld nylonkousen – en artikelen met haakjes – zoals b.h.'s: doe ze in een waszak).

Maak de zakken leeg:

Voorwerpen zoals munten of aanstekers kunnen de wasmachine en de trommel beschadigen. Controleer alle knopen.

Volg de aanbevolen dosering / additieven

Hierdoor krijgt u een optimaal wasresultaat, voorkomt u irriterende wasmiddelresten in uw wasgoed en bespaart u geld door niet te veel wasmiddel te gebruiken.

Gebruik een lage temperatuur en een langere wasduur

De meest efficiënte programma's in termen van energieverbruik zijn over het algemeen programma's die werken bij lagere temperaturen en een langere wasduur.

Houd u aan de maximale belading

Laad uw wasmachine tot maximaal de inhoud die aangegeven staat in de "PROGRAMMATABEL" om water en energie te besparen.

Lawaai en resterend vocht

Dit wordt beïnvloed door de centrifugeersnelheid: hoe hoger de centrifugeersnelheid tijdens het centrifugeren, hoe meer lawaai en hoe minder resterend vocht in het wasgoed.

REINIGING EN ONDERHOUD

Voordat er reiniging en onderhoud worden uitgevoerd, moet de wasmachine worden uitgeschakeld en worden afgescheiden van de netvoeding. Gebruik geen ontvlambare vloeistoffen om de wasmachine schoon te maken. Reinig uw wasmachine regelmatig en voer onderhoud uit (minimaal 4 keer per jaar).

De water- en stroomtoevoer afscheiden

Draai de waterkraan na iedere was dicht. Zo wordt slijtage van het watersysteem in de wasmachine beperkt en worden lekken voorkomen. Haal de stekker van de wasmachine los uit het stopcontact wanneer u de machine schoonmaakt en gedurende al het onderhoud.

Reiniging van de wasmachine

De buitenkant en de rubberen onderdelen van het apparaat kunnen worden schoongemaakt met een zachte doek die bevochtigd is met lauwwater. Gebruik geen oplosmiddelen of schurende middelen.

Reiniging van de wasmiddellade

Haal de wasmiddellade weg door hem op te tillen en naar buiten te trekken. Was hem af onder stromend water; dit moet regelmatig worden gedaan.

Onderhoud van de deur en de trommel

Laat de deur van de wasmachine altijd op een kier, om te voorkomen dat er zich onaangename geuren vormen.

Reiniging van de pomp

De wasmachine is uitgerust met een zelfreinigende pomp die geen onderhoud behoeft. Het kan echter gebeuren dat kleine voorwerpen (zoals munten of knopen) in het voorvakje dat de pomp beschermt en zich aan de onderkant ervan bevindt, terecht komen.

! Verzeker u ervan dat het wasprogramma beëindigd is en haal de stekker van de machine uit het stopcontact.

U krijgt als volgt toegang tot het voorvakje:

1. verwijder het afdekpaneel aan de voorkant van de machine door een schroevendraaier in het midden en de zijkanalen van het paneel te steken en als hefboom te gebruiken;
2. zet een brede, lage bak onder het waterfilter om het water op te vangen dat naar buiten zal komen.
3. maak het deksel van de afvoerpomp tegen de klok in los: het is normaal als er wat water weglekt;
4. maak de binnenkant grondig schoon;
5. schroef het deksel weer vast;
6. monteer het paneel weer, met de haakjes goed op hun plaats in de openingen voordat u het paneel vastdrukt op het apparaat.

Controle van de watertoevoerslang

Controleer de watertoevoerslang minstens eenmaal per jaar. Als er barsten of scheuren in zitten, moet hij worden vervangen: gedurende het wassen kan de slang door de hoge druk van het water opeens openbarsten. ! Gebruik nooit slangen die al gebruikt zijn.

ACCESSOIRES

Neem contact op met onze technische assistentiedienst om na te gaan welke van de volgende accessoires leverbaar zijn voor dit model wasmachine.

Stapelkit

Met dit accessoire kunt u de droger bovenop de wasmachine vastzetten, om ruimte te besparen en de droger gemakkelijker in en uit te laden.







TRANSPORT EN VERPLAATSING

Til de wasmachine niet op door hem aan de bovenkant vast te grijpen.

Haal de stekker van het apparaat uit het stopcontact en draai de waterkraan dicht. Controleer of de deur en de wasmiddellade goed dicht zitten. Haal eerst de vulslang los van de waterkraan, en maak daarna de afvoerslang los. Tap al het resterende water af uit de slangen en zet deze vast zodat ze niet beschadigd worden tijdens het transport. Breng de transportschroeven weer aan. Voer de procedure voor het verwijderen van de transportschroeven omgekeerd uit, zoals beschreven in de "Installatie-instructies".

STORINGEN OPLOSSEN

Het zou kunnen gebeuren dat uw wasmachine niet werkt. Controleer voordat u de technische assistentiedienst belt of het niet een storing betreft die u gemakkelijk zelf kunt verhelpen aan de hand van de volgende lijst.

Storingen	Mogelijke oorzaken / Oplossing
De wasmachine start niet.	De stekker van het apparaat zit niet het stopcontact of niet ver genoeg om contact te maken.
	Het hele huis zit zonder stroom.
Het wasprogramma start niet.	De deur van de wasmachine zit niet goed dicht.
	De AAN/UIT-knop  is niet ingedrukt.
	De START/PAUZE-knop  is niet ingedrukt.
	De waterkraan is niet open.
	Er is een uitgestelde start ingesteld.
	De Demo Mode is actief (zie hieronder hoe deze uitgeschakeld kan worden).
De wasmachine laadt geen water ("  " verschijnt op het display).	De watertoevoerslang is niet aangesloten op de kraan.
	De slang is geknikt.
	De waterkraan is niet open.
	Het hele huis zit zonder water.
	Er is onvoldoende druk.
	De START/PAUZE-knop  is niet ingedrukt.
De wasmachine blijft voortdurend water aan- en afvoeren.	De afvoerslang is niet tussen 65 en 100 cm boven de vloer geplaatst.
	Het vrije uiteinde van de slang ligt onder in water.
	Het afvoersysteem in de muur heeft geen ontluuchtingspijp. Als na deze controles het probleem niet is opgelost, moet u de waterkraan dichtdraaien, de wasmachine uitzetten en de technische assistentiedienst inschakelen. Als u op een van de bovenste verdiepingen van een flatgebouw woont, kan zich een hevelingsprobleem voordoen, waarbij de wasmachine voortdurend aan- en afvoert. Om deze storing te verhelpen zijn er in de handel speciale beluchters te koop.
De wasmachine pompt het water niet af en het symbool  (F9E1) verschijnt op het display.	Maak het pompfilter schoon (zie het hoofdstuk Reiniging en onderhoud)
	De afvoerslang is geknikt.
	De afvoerleiding zit verstopt.
De wasmachine trilt sterk tijdens het centrifugeren.	De transportschroeven zijn niet goed verwijderd tijdens de installatie.
	De wasmachine staat niet waterpas.
	De wasmachine staat te krap tussen meubels en de muur.
De wasmachine lekt.	De watertoevoerslang is niet goed vastgeschroefd.
	De wasmiddellade is verstopt.
	De afvoerslang zit niet goed vast.
Het  symbool knippert en op het display wordt een foutcode weergegeven (bv.: F1E1, F4...).	Schakel de machine uit en haal de stekker uit het stopcontact, wacht ongeveer 1 minuut en schakel hem dan weer in. Als het probleem blijft bestaan, dient u contact op te nemen met de technische assistentiedienst.
Er ontstaat te veel schuim.	Het wasmiddel is niet bedoeld voor machinewassen (er moet "voor wasmachines" of "handwas en machinewas" of iets dergelijks op de verpakking staan).
	Er is te veel wasmiddel gebruikt.
Het pictogram van de fase "  " knippert, de centrifugesnelheid "0" wordt weergegeven.	Onbalans van de lading wasgoed verhindert dat er gecentrifugeerd kan worden, ter beveiliging van de wasmachine. Als er nat wasgoed moet worden gecentrifugeerd, voeg dan meer wasgoed van verschillende maten toe en start het programma "Centrifugeren en afpompen". Centrifugeer geen kleine ladingen wasgoed die uit maar een paar grote, absorberende stukken bestaan / was artikelen van verschillende grootte in één lading.

De DEMO-MODUS uitschakelen: De volgende acties moeten achtereenvolgens, zonder pauzes, worden uitgevoerd. Schakel de machine AAN en dan weer UIT. Druk op de knop START/PAUZE  totdat u de zoemer hoort. Schakel de machine weer in. De indicator "DEMO" knippert en gaat dan UIT.

Bedrijfsregels, standaarddocumentatie, het bestellen van reserveonderdelen en aanvullende productinformatie vindt u op:

- De QR-code in uw apparaat gebruiken
- Bezoek onze website docs.bauknecht.eu en parts-selfservice.bauknecht.com
- Contacteer andere onze **Consumentenservice** (het telefoonnummer staat in het garantieboekje). Wanneer u contact neemt met de Klantenservice, gelieve de codes te vermelden die op het identificatieplaatje van het apparaat staan.

Ga voor informatie over reparatie en onderhoud naar www.bauknecht.eu

De modelinformatie kan worden opgehaald met de QR-code op het energielabel. Het label bevat tevens de modelidentificatie, die gebruikt kan worden om het portaal van het register te raadplegen op <https://eprel.ec.europa.eu>.

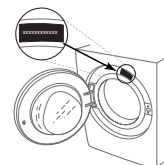

REINIGING EN ONDERHOUD

Schakel de wasmachine uit en trek de stekker uit het stopcontact voordat u reiniging of onderhoud uitvoert. Gebruik geen ontvlambare vloeistoffen om de wasmachine te reinigen.

DE BUITENKANT VAN DE WASMACHINE REINIGEN

Gebruik een zachte, vochtige doek om de buitenste delen van de wasmachine te reinigen.

Gebruik geen glasreinigers of huishoudelijke reinigingsmiddelen, schuurpoeder of iets dergelijks om het bedieningspaneel te reinigen; deze stoffen kunnen de opdruk beschadigen.

CONTROLE VAN DE WATERTOEOVOERSLANG

Controleer de toevoerslang regelmatig op barstjes en scheuren. Als de slang beschadigd is, moet u deze vervangen door een nieuwe slang, verkrijgbaar bij onze Klantenservice of bij uw specialzaak.

Afhankelijk van het type slang:



Als de toevoerslang een transparante coating heeft, controleer dan regelmatig of de kleur op bepaalde plaatsen donkerder wordt. Zo ja, dan kan de slang een lek hebben en moet hij worden vervangen.



Bij waterstopslangen: controleer het kleine inspectievenster van de veiligheidsklep (zie de pijl). Als dit rood is, dan is de waterstopfunctie in werking getreden en moet de slang worden vervangen door een nieuw exemplaar. Om de slang los te draaien drukt u op de vrijgaveknop (indien aanwezig) terwijl u de slang losdraait.

DE FILTERS IN DE WATERTOEOVOERSLANG REINIGEN

1. Draai de kraan dicht en schroef de watertoevoerslang los.

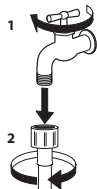

2. Reinig het filter aan het uiteinde van de slang zorgvuldig met een fijne borstel.

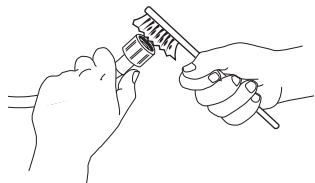

3. Draai nu met de hand de toevoerslang op de achterkant van de wasmachine los. Trek het filter met een tang uit de klep op de achterkant van de wasmachine en maak het zorgvuldig schoon.

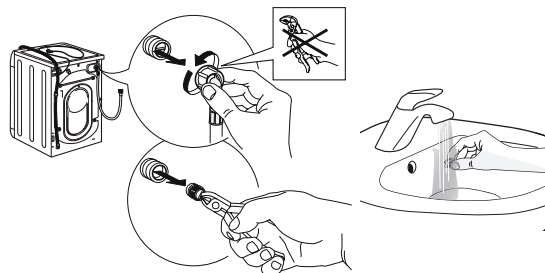

4. Plaats het filter weer terug. Sluit de toevoerslang weer aan op de kraan en de wasmachine. Gebruik geen gereedschap om de toevoerslang aan te sluiten. Draai de kraan open en controleer of alle aansluitingen hermetisch dicht zijn.

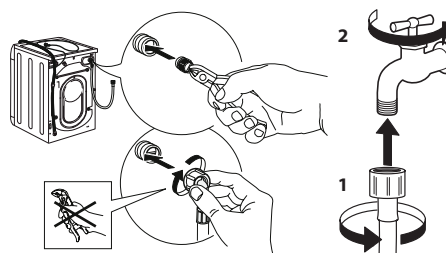

DE WASMIDDELLADE REINIGEN

Verwijder de lade door hem op te tillen en eruit te trekken (zie de afbeelding).

Was hem af onder stromend water; dit moet regelmatig worden gedaan.



HET WATERFILTER REINIGEN / RESTWATER AFVOEREN

Schakel de wasmachine uit en trek de stekker uit het stopcontact voordat u het waterfilter reinigt of het restwater afvoert. Als u een heet wasprogramma heeft gebruikt, wacht dan tot het water is afgekoeld voordat u het afvoert. Reinig het waterfilter regelmatig elke 3 maanden, om te voorkomen dat het water niet afgepompt kan worden na het wassen doordat het filter verstopt is.

Als het water niet afgepompt kan worden, dan geeft het display aan dat het waterfilter mogelijk verstopt is.

1. Verwijder de plint: doe met behulp van een schroevendraaier wat weergegeven wordt in de volgende afbeelding.

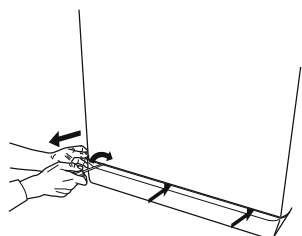

2. Bak voor het afgevoerde water: zet een brede, lage bak onder het waterfilter om het restwater op te vangen.

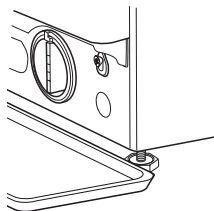

3. Voer het water af: draai het filter langzaam naar links tot al het water naar buiten is gelopen. Laat het water naar buiten stromen zonder het filter te verwijderen. Zodra de bak vol is, sluit u het waterfilter door het naar rechts te draaien. Leeg de bak. Herhaal de procedure tot al het water is afgevoerd.

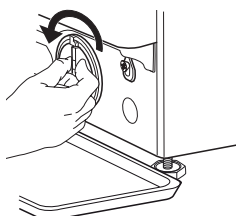

4. Verwijder het filter: leg een katoenen doek onder het waterfilter, die een kleine hoeveelheid restwater kan absorberen. Verwijder vervolgens het filter door het naar links eruit te draaien.

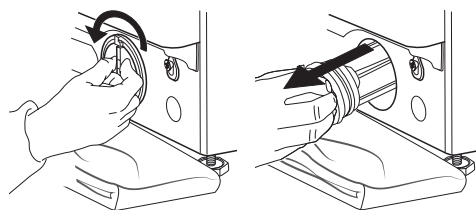

5. Reinig het waterfilter: verwijder de resten in het filter en maak het schoon onder stromend water.

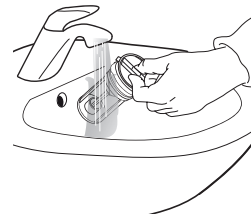

6. Plaats het waterfilter en installeer de plint weer: plaats het waterfilter terug door het met de klok mee te draaien. Zorg dat u het draait tot het niet verder kan; de filterhandgreep moet in verticale positie staan. Om de waterdichtheid van het waterfilter te testen, kunt u ongeveer 1 liter water in het wasmiddelvak gieten. Installeer vervolgens de plint weer.

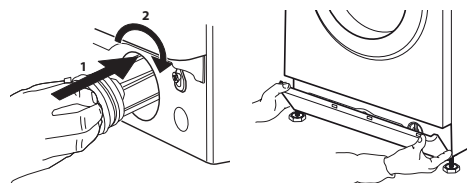

TRANSPORT EN BEHANDELING

Til de wasmachine nooit op door hem vast te houden bij het bovenblad.

1. Trek de stekker uit het stopcontact en draai de kraan dicht.
2. Controleer of de deur en het wasmiddelvak goed dicht zijn.
3. Koppel de toevoerslang los van de kraan en verwijder de afvoerslang uit het afvoerpunt. Verwijder al het restwater uit de slangen en zet ze vast zodat ze niet beschadigd worden tijdens het transport.
4. Breng de transportschroeven weer aan. Voer de instructies voor het verwijderen van de transportschroeven in de "Installatiehandleiding" in omgekeerde volgorde uit.

Belangrijk: transporteer de wasmachine nooit zonder de transportschroeven te hebben aangebracht.

KLANTENSERVICE

VOORDAT U DE KLANTENSERVICE BELT

1. Kijk of u het probleem zelf kunt oplossing aan de hand van de suggesties in het hoofdstuk **PROBLEMEN OPLOSSEN**

ALS NA BOVENSTAANDE CONTROLES DE STORING NOG STEEDS OPTREEDT, NEEM DAN CONTACT OP MET DE DICTSTBIJZIJNDE KLANTENSERVICE

Bel het nummer in het garantieboekje voor assistentie. Wanneer u contact opneemt met onze Klantenservice, houd dan altijd de volgende gegevens bij de hand:

- een korte beschrijving van de storing;
- het type en exacte model van het apparaat;

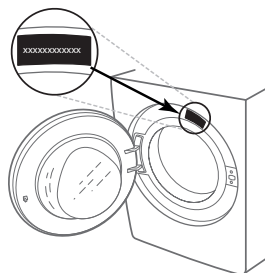

2. Schakel het apparaat uit en weer in om te kijken of de storing aanhoudt.

- het servicenummer (nummer achter het woord Service op het typeplaatje);

SERVICE 0000 000 00000



- uw volledige adres;
- uw telefoonnummer.

Als er een reparatie nodig is, neem dan contact op met een erkende technische servicedienst (om te garanderen dat er oorspronkelijke reserveonderdelen worden gebruikt en reparaties correct worden uitgevoerd).

VIELEN DANK, DASS SIE EIN BAUKNECHT-PRODUKT GEKAUFT HABEN.

Damit wir Ihnen umfassendere Unterstützung bieten können, registrieren Sie bitte das Gerät auf www.bauknecht.eu/register



Lesen Sie sorgfältig die Gesundheits- und Sicherheitsrichtlinien, bevor Sie die Maschine in Betrieb nehmen.

Bevor Sie die Maschine in Betrieb nehmen, müssen unbedingt die Transportschrauben entfernt werden. Eine detaillierte Anleitung hierzu finden Sie in der Installationsanleitung.

BEDIENFELD

1. OPTIONEN-Tasten
2. EIN/AUS-Taste
3. ACTIVE CARE-Taste und Anzeigeleuchte
4. START/PAUSE-Taste
5. FINAL CARE/TASTENSPERRE-Taste
6. SCHLEUDERN-Taste
7. STARTZEITVORWAHL-Taste
8. TEMPERATUR-Taste
9. VORWÄSCHE/STUMMSCHALTEN-Taste
10. WASCHGANG-WAHLSCHALTER

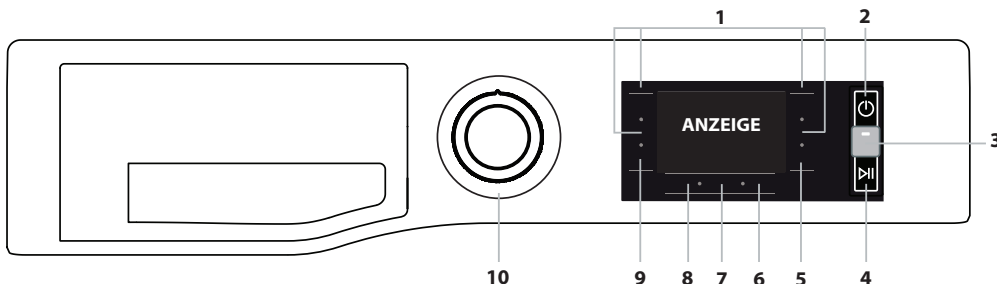

WASCHGANG-TABELLE

Maximale Beladung 9 kg
Leistungsaufnahme ausgeschaltet 0,5 W / Standby 8 W

Waschgang/Programm	Temperatur		Max. Schleuderdrehzahl (U/Min.)	Max. Bel. (kg)	Dauer (h : m)	Active Care (ACTIVE CARE)	Wäsche hinzufügen	Waschmittel und Zusätze			Empfohlenes Waschmittel		Restfeuchtigkeit % (***)	Energieverbrauch kWh	Wasserverbrauch l	Wassertemperatur °C
	Einstellung	Bereich						Vorwäsche 1	Waschen 2	Weichspüler 3	Pulver	Flüssig				
Eco 40-60 (1)	40 °C	40 °C	1351	9,0	3:45	-	●	-	●	○	✓	✓	53	0,635	59	32
			1351	4,5	2:50	-	●	-	●	○	✓	✓	53	0,395	52	27
			1351	2,5	2:20	-	●	-	●	○	✓	✓	53	0,193	41	22
Baumwolle (2)	40 °C	☼ - 60 °C	1400	9,0	3:55	-	●	-	●	○	✓	✓	49	1,100	97	45
Synthetik (3)	40 °C	☼ - 60 °C	1200	4,5	2:55	-	●	●	○	○	✓	✓	35	0,800	55	43
Gemischt (A)	40 °C	☼ - 40 °C	1400	9,0	**	●	●	●	○	-	✓	✓	-	-	-	-
Feinwäsche (A)	40 °C	☼ - 40 °C	1000	4,5	**	●	●	●	○	-	✓	✓	-	-	-	-
Weiß (A)	40 °C	☼ - 90 °C	1400	9,0	2:00	●	●	●	○	✓	✓	✓	55	0,890	89	42
Anti-Flecken (A)	40 °C	☼ - 40 °C	1000	4,5	**	●	●	●	○	✓	-	-	-	-	-	-
Schnell 30' (A)	30 °C	☼ - 30 °C	1200 (4)	4,5	0:30	●	●	●	○	-	✓	✓	71	0,178	37	27
Schleudern und abpumpen *	-	-	1400	9,0	**	-	-	-	-	-	-	-	-	-	-	-
Spülen und schleudern	-	-	1400	9,0	**	-	-	-	○	-	-	-	-	-	-	-
Dampf-Auffrischen (II)	-	-	-	2	**	-	-	-	-	-	-	-	-	-	-	-
20 °C	20 °C	☼ - 20 °C	1400	9,0	1:50	-	●	-	●	○	-	✓	55	0,138	78	22
Wolle (I)	40 °C	☼ - 40 °C	800	2,0	**	-	●	-	●	○	-	✓	-	-	-	-
Anti-Allergie	60 °C	40 °C - 60 °C	1400	5,0	**	-	●	-	●	○	✓	✓	-	-	-	-
Bett und Bad (A)	60 °C	☼ - 60 °C	1400	9,0	**	●	●	●	○	✓	✓	✓	-	-	-	-

● Erforderliche Dosierung ○ Optionale Dosierung

Die auf der Anzeige oder in der Bedienungsanleitung angegebene Dauer des Waschgangs ist ein auf Standardbedingungen basierender Schätzwert. Die tatsächliche Dauer kann aufgrund mehrerer Faktoren variieren, wie zum Beispiel der Temperatur und des Drucks des ankommenden Wassers, der Umgebungstemperatur, der Waschlavermenge, des Gewichts, der Art und der Gewichtsverteilung der eingelegten Wäsche, sowie ob zusätzliche Optionen ausgewählt wurden. Die für andere Programme als das Programm Eco 40-60 angegebenen Werte sind lediglich Richtwerte.

1) **Eco 40-60** - Test-Waschgang gemäß Ökodesign-Verordnung der EU. Das effizienteste Programm in Hinblick auf Energie- und Wasserverbrauch bei normal verschmutzter Wäsche aus Baumwolle.

Note: Die auf dem Display angezeigten Werte der Schleuderdrehzahl können geringfügig von den in der Tabelle angegebenen Werten abweichen.

Für alle Prüfinstitute gilt:

- 2) Langer Baumwoll-Waschgang: Wählen Sie Waschgang «**Baumwolle**» mit einer Temperatur von 40 °C.
- 3) Langer Synthetik-Waschgang: Wählen Sie Waschgang «**Synthetik**» mit einer Temperatur von 40 °C.
- * Bei Auswahl des Waschgangs «**Schleudern und abpumpen**» und ohne Schleudern lässt die Waschmaschine nur das Wasser ab.
- ** Die Dauer der Waschgänge kann auf der Anzeige abgelesen werden.
- *** Nach Programmende und Schleudern mit maximaler Schleuderdrehzahl, mit Standard-Programmeinstellungen.
- 4) Das Display zeigt die vorgeschlagene Schleuderdrehzahl als Standardwert an.

PRODUKTBESCHREIBUNG

1. Oberseite
2. Waschmittelfach
3. Bedienfeld
4. Griff
5. Tür mit Bullauge
6. Abwasserpumpe (hinter der Sockelblende)
7. Sockelblende (abnehmbar)
8. Einstellbare Füße (2)

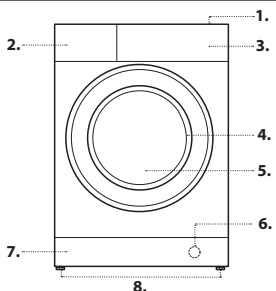

WASCHMITTELFACH

Abteil 1: Vorwaschmittel (Pulver)
Abteil 2: Waschmittel für Hauptwaschgang (Pulver oder flüssig)

Bei Verwendung von Flüssigwaschmittel wird empfohlen, den abnehmbaren Kunststoff-Teiler A (mitgeliefert) für die richtige Dosierung zu verwenden. Bei Verwendung von Waschlavermenge bewahren Sie den Teiler in Schlitz B auf.

Abteil 3: Zusatzstoffe (Weichspüler usw.)
Der Weichspüler sollte nicht über das Gitter laufen.

! Verwenden Sie bei weißer Baumwollwäsche Waschlavermenge für die Vorwäsche sowie fürs Waschen über 60 °C.
! Befolgen Sie die Anweisungen auf der Waschmittelpackung.

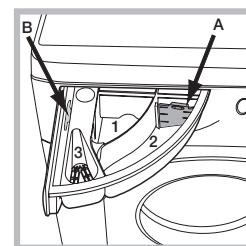

WASCHGÄNGE

Befolgen Sie die Anweisungen der Symbole auf dem Etikett des Kleidungsstücks. Die Zahl im Symbol bedeutet die maximal empfohlene Waschttemperatur für das Kleidungsstück.



Eco 40-60

Für normal verschmutzte Baumwollwäsche, die bei 40 °C oder 60 °C zusammen im selben Waschgang gewaschen werden kann. Das ist das Standardprogramm für Baumwolle und am effizientesten in Hinblick auf Wasser- und Energieverbrauch.

! Dieser Waschgang läuft wie vorgeschrieben nur bei 40 °C.

Baumwolle

Normal bis stark verschmutzte und strapazierfähige Baumwollkleidung.

Synthetik

Für mäßig verschmutzte Wäsche aus synthetischen Fasern (z. B. Polyester, Polyacryl, Viskose usw.) oder gemischten Fasern (Baumwolle/Pflegeleicht).

Gemischt

Für leicht bis normal verschmutzte, strapazierfähige Kleidungsstücke aus Baumwolle, Leinen, Kunstfasern und gemischten Fasern.

Feinwäsche

Für sehr empfindliche Kleidungsstücke. Es wird empfohlen, die Kleidungsstücke vor dem Waschen zu wenden (Innenseite nach außen). Die besten Ergebnisse erzielen Sie bei Feinwäsche mit Flüssigwaschmittel.

Weiß

Zum Waschen normal bis stark verschmutzter Handtücher, Unterwäsche, Tischtücher und Bettwäsche usw. aus elastischer Baumwolle und Leinen.

Anti-Flecken

Dieses Programm ist für stark verschmutzte Kleidungsstücke mit widerstandsfähigen Farben gedacht. Es bietet eine höhere Waschklasse als die Standardklasse (Klasse A). Mischen Sie bei diesem Programm keine Kleidungsstücke verschiedener Farben. Wir empfehlen die Verwendung von Pulverwaschmittel. Bei hartnäckigen Flecken wird außerdem eine Vorbehandlung mit speziellen Zusatzstoffen empfohlen.

Schnell 30'

Zur Schnellwäsche von leicht verschmutzten Kleidungsstücken. Dieser Waschgang dauert nur 30 Minuten, spart Zeit und Energie.

Schleudern und abpumpen

Schleudert die Wäsche und pumpt dann das Wasser ab. Für strapazierfähige Wäsche. Wenn Sie den Schleudergang überspringen, pumpt die Maschine nur das Wasser ab.

Spülen und schleudern

Spült zuerst und schleudert dann. Für strapazierfähige Wäsche.

Dampf-Auffrischen

Die Kleidungsstücke sind nach dem Zyklus feucht und sollten daher zum Trocknen aufgehängt werden (2 kg, ca. 3 Kleidungsstücke). Dieses Programm frischt die Wäsche auf, indem es schlechte Gerüche entfernt und die Fasern entspannt. Legen Sie nur trockene, nicht verschmutzte Kleidungsstücke in die Maschine und wählen Sie das Programm „Dampf-Auffrischen“. Die Kleidungsstücke sind am Ende dieses Zyklus etwas feucht und können nach ein paar Minuten getragen werden. Das Programm „Dampf-Auffrischen“ erleichtert das Bügeln.

! Geben Sie keine Weichspüler oder Waschmittel hinzu.

! Nicht empfohlen für Wolle oder Seide.

20 °C

Für leicht verschmutzte Baumwollwäsche bei einer Temperatur von 20 °C.

Wolle - Wool Care

Der Wollwaschzyklus dieser Maschine wurde von The Woolmark Company für das Waschen von maschinenwaschbaren Wollprodukten zugelassen. Diese Freigabe gilt unter der Voraussetzung, dass die Kleidungsstücke entsprechend der Anleitung auf dem Pflegeetikett sowie den vom Hersteller dieser Waschmaschine erteilten Anweisungen gewaschen werden. Das Woolmark-Symbol ist ein in vielen Ländern eingetragenes Qualitätssiegel. (M2225)



Anti-Allergie

Geeignet für das Entfernen der wichtigsten Allergene wie Pollen, Milben, Katzen- und Hundehaare.

Bett und Bad

Zum Waschen von Heimtextilien in einem einzigen Waschgang. Er optimiert die Verwendung von Weichspüler und spart Zeit und Stromverbrauch. Wir empfehlen die Verwendung von Pulverwaschmittel.

ANZEIGE

Die Anzeige hilft bei der Programmierung der Waschmaschine und bietet zahlreiche Informationen.

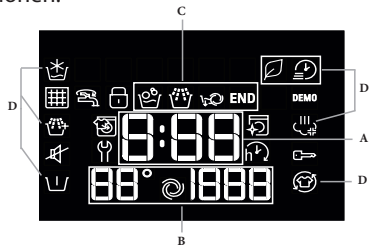

Die Dauer der verfügbaren Waschgänge und die Restzeit des aktuellen Waschgangs werden im Bereich **A** angezeigt (das Display zeigt zunächst die maximale Dauer des gewählten Waschgangs an, die nach ein paar Minuten abnehmen kann, da die tatsächliche Dauer eines Waschprogramms von der Wäscheladung und den gewählten Einstellungen abhängt). Wenn die Option VERZÖGERTER START gewählt wurde, wird der Countdown bis zum Start des ausgewählten Waschgangs angezeigt.

Nach Drücken der entsprechenden Taste in Abschnitt **B** werden die maximale Schleuderdrehzahl und die Temperaturwerte der Maschine während des aktiven Waschzyklus oder die zuletzt eingestellten Werte angezeigt, wenn diese mit dem gewählten Waschzyklus kompatibel sind. Die einzelnen Phasen des gewählten Waschzyklus und die aktuelle Phase des gestarteten Waschzyklus werden in Abschnitt **C** angezeigt:

Hauptwäsche

Spülen

Schleudern und Abpumpen

In Bereich **D** werden die verfügbaren Waschoptionen angezeigt (siehe den Abschnitt „Optionen“).

Wenn das Symbol leuchtet, wird der für die Startverzögerung festgelegte Wert im Display angezeigt.

Das Symbol bedeutet, dass beim gestarteten Waschprogramm noch weitere Kleidungsstücke hinzugefügt werden können (siehe Abschnitt „Wäsche hinzufügen“).

Das Symbol weist auf die Möglichkeit hin, die Tastentöne stumm zu schalten.

Während die Stummschaltung aktiv ist, sind fast alle Töne ausgeschaltet. Es bleiben nur die Tonsignale und Alarmer aktiv, sowie der Ton am Ende des Zyklus.

Um die Stummschaltung zu aktivieren/deaktivieren, halten Sie die Taste gedrückt.

Hinweissymbole im Display

Störung: Service kontaktieren

Siehe Abschnitt „Fehlerbehebung“

Störung: Wasserfilter verstopft

Das Wasser kann nicht abfließen; evtl. ist der Wasserfilter verstopft

Störung: Kein Wasser

Kein oder nicht genügend Wasserzulauf.

Im Störfall sehen Sie bitte im Abschnitt „Fehlerbehebung“ nach.

Tastensperre

Um das Bedienfeld zu sperren, halten Sie die Taste „Tastensperre“ etwa drei Sekunden lang gedrückt. Auf dem Display leuchtet nun das Symbol , um anzuzeigen, dass das Bedienfeld gesperrt wurde (mit Ausnahme der „EIN/AUS“-Taste).

Hierdurch werden unbeabsichtigte Änderungen an Programmen verhindert, insbesondere wenn Kinder in der Nähe der Maschine sind. Um das Bedienfeld wieder zu entsperren, halten Sie die Taste „Tastensperre“ etwa drei Sekunden lang gedrückt.

Türsperre-Indikator

Wenn dieses Symbol leuchtet, ist die Tür verriegelt. Warten Sie, bis dieses Symbol erlöschen ist, bevor Sie die Tür öffnen, um Beschädigungen zu vermeiden.

Um die Tür zu öffnen, während ein Waschprogramm läuft, drücken Sie die START/PAUSE-Taste ; wenn das Symbol erloschen ist, können Sie die Tür öffnen.

ERSTMALIGE INBETRIEBNAHME

Nachdem das Gerät installiert wurde, sollten Sie vor der ersten Verwendung den Waschgang „Weiß A“ (60°) mit Waschmittel und ohne Wäsche starten.

TÄGLICHER EINSATZ

Bereiten Sie Ihre Wäsche unter Beachtung der Hinweise im Abschnitt „TIPPS UND RATSCHLÄGE“ vor.

- Drücken Sie die EIN/AUS-Taste .

- Öffnen Sie die Tür. Legen Sie die Wäsche ein und geben Sie dabei acht, die in der Waschgang-Tabelle angegebene maximale Menge nicht zu überschreiten.

- Ziehen Sie das Waschmittelfach heraus und füllen Sie das Waschmittel in die entsprechenden Abteile, wie im Abschnitt „WASCHMITTELFACH“ beschrieben.

- Schließen Sie die Tür.

- Die Maschine zeigt automatisch die Temperatur und Schleuderdrehzahl vordefinierten für den ausgewählten Zyklus bzw. die zuletzt verwendeten Einstellungen an, wenn sie mit dem ausgewählten Zyklus kompatibel sind.

- Wählen Sie den gewünschten Waschgang.

- Wählen Sie die gewünschten Optionen.

WASCHPROGRAMM STARTEN

Drücken Sie die Start/Pause-Taste .

Die Waschmaschinentür wird verriegelt (Symbol ein) und die Trommel beginnt sich zu drehen; die Tür wird entriegelt (Symbol aus) und wird dann wieder verriegelt (wieder ein), bevor das Waschprogramm beginnt. Das „Klick“-Geräusch ist Teil des Verriegelungsmechanismus. Sobald die Tür verriegelt ist, läuft Wasser in die Trommel und die Waschphase beginnt.

ANHALTEN EINES WASCHGANGS

Um den Waschgang zu pausieren, drücken Sie die START/PAUSE-Taste erneut. Um das Waschprogramm an jenem Punkt wieder aufzunehmen, an dem es unterbrochen wurde, drücken Sie erneut die START/PAUSE-Taste .

TÜR ÖFFNEN, FALLS ERFORDERLICH

Nachdem ein Waschgang gestartet wurde, schaltet sich das Symbol ein, um anzuzeigen, dass die Tür nicht mehr geöffnet werden kann.

Solange das Waschprogramm läuft, bleibt die Tür verriegelt. Um die Tür während eines Zyklus zu öffnen – zum Beispiel, um Kleidungsstücke hinzuzufügen oder zu entfernen –, drücken Sie die START/PAUSE-Taste , um den Zyklus anzuhalten. Sobald das Symbol erloschen ist, kann die Tür geöffnet werden. Drücken Sie die START/PAUSE-Taste erneut, um den Zyklus fortzusetzen.



WÄSCHE HINZUFÜGEN

Ein Symbol auf dem Display zeigt an, wenn noch weitere Kleidungsstücke in die Waschmaschine eingelegt werden können, ohne die Waschleistung zu verringern. Zum Hinzufügen von Kleidungsstücken halten Sie zunächst



die Waschmaschine durch Drücken der START/PAUSE-Taste  an, dann öffnen Sie die Tür und legen sie ein.

Drücken Sie die START/PAUSE-Taste  erneut, um den Waschgang an jenem Punkt fortzusetzen, an dem er unterbrochen wurde.

ÄNDERN EINES LAUFENDEN WASCHPROGRAMMS

Um ein Waschprogramm zu ändern, während es läuft, halten Sie die Waschmaschine mit der START/PAUSE-Taste  an, dann wählen Sie das gewünschte Programm und drücken die START/PAUSE-Taste  erneut. Um ein bereits gestartetes Waschprogramm abzubrechen, halten Sie die EIN/AUS-Taste  gedrückt. Das Programm wird gestoppt und die Maschine schaltet sich aus.

AM ENDE DES WASCHGANGS

Dieses wird durch das Wort „END“ auf dem Display angezeigt; wenn das Symbol  erlischt, kann die Tür geöffnet werden. Öffnen Sie die Tür, nehmen Sie die Wäsche heraus und schalten Sie die Maschine aus. Wenn Sie nicht die „EIN/AUS“-Taste  drücken, schaltet sich die Waschmaschine nach ca. 10 Minuten automatisch aus.

OPTIONEN

- Wenn die gewählte Option nicht für den eingestellten Waschgang geeignet ist, blinkt die Kontrollleuchte, begleitet von einem Summer, und die Option wird nicht aktiviert.
- Wenn die gewählte Option nicht mit einer zuvor gewählten Option kompatibel ist, blinkt die Kontrollleuchte, begleitet von einem Summer, und die Option wird nicht aktiviert.

Active Care

Das mit Wasser vermischte Waschmittel erzeugt eine einzigartige Emulsion, die besser in die Fasern der Kleidung eindringt und selbst bei niedrigen Waschttemperaturen Flecken beseitigt, um sowohl Farben als auch Stoff zu erhalten. Diese Ergebnisse werden auch dank der mehrfachen speziellen Bewegungen der Trommel erzielt, die am besten Ihre Wäsche pflegen. Für diese Option werden Waschlösung und Flüssigwaschmittel empfohlen.

Rapid / Green

Nach dem ersten Drücken der Taste ist die Option „Rapid“ aktiviert und die Dauer des Waschgangs wird verringert. Wenn Sie die Taste ein zweites Mal drücken, ist die Option „Green“ ausgewählt, wodurch noch mehr Energie gespart wird.

Dampfhygiene

Diese Option verbessert die Waschkraft durch die Erzeugung von Dampf während des Waschprogramms, um Bakterien aus den Fasern zu entfernen, die auch gleichzeitig aufbereitet werden. Geben Sie die Wäsche in die Trommel, stellen Sie ein geeignetes Programm ein und wählen Sie die Option „Dampfhygiene“.

! Der erzeugte Dampf während des Betriebs der Waschmaschine kann dazu führen, dass sich das Bullauge beschlägt.

Abschlusspflege

Die Waschmaschine macht sanfte Rüttelbewegungen durch langsame Drehungen der Trommel. Die Option „Abschlusspflege“ startet nach Beendigung des Waschgangs und dauert maximal 6 Stunden. Sie können jedoch den Vorgang jederzeit unterbrechen, indem Sie irgendeine Taste auf dem Bedienfeld drücken oder den Wahlschalter drehen.

Vorwäsche

Ermöglicht Ihnen das Ausführen einer Vorwäsche.

Extra Spülgang

Wählen Sie diese Zusatzfunktion, wird die Spülwirkung erhöht und somit ein optimales Ausspülen des Waschmittels garantiert. Dies ist besonders empfehlenswert bei sehr empfindlicher Haut bzw. Waschmittelallergien.

Kaltwäsche

Diese Option spart Energie durch den Verzicht auf das Erhitzen von Wasser zum Waschen Ihrer Wäsche – ein Pluspunkt für unsere Umwelt, der sich zudem positiv auf Ihre Stromrechnung auswirkt. Stattdessen gewährleisten der intensivere Waschvorgang und die Wasseroptimierung hervorragende Waschergebnisse, und das im Durchschnitt in derselben Zeit wie bei einem Standardwaschgang.

Um optimale Waschergebnisse zu erreichen, empfehlen wir Ihnen, ein Flüssigwaschmittel zu verwenden.

Startverzögerung

Wenn Sie das ausgewählte Waschprogramm verzögert starten möchten, drücken Sie wiederholt die entsprechende Taste, bis die gewünschte Verzögerung erreicht ist. Wenn diese Option aktiviert ist, wird das Symbol  auf dem Display angezeigt. Um die Startverzögerung wieder zu entfernen, drücken Sie die Taste so oft, bis auf dem Display „OFF“ angezeigt wird.

Temperatur

Jeder Waschgang erfolgt bei einer bestimmten Temperatur. Um diese Temperatur zu ändern, drücken Sie die Taste . Der Wert wird auf dem Display angezeigt.

Schleudern

Jeder Waschgang hat eine bestimmte Schleuderdrehzahl. Um die Schleuderdrehzahl zu ändern, drücken Sie die Taste . Der Wert wird auf dem Display angezeigt.

ENTKALKEN UND REINIGEN

Etwa alle 50 Waschgänge erscheint das Symbol  auf dem Display, um den Benutzer daran zu erinnern, dass wieder einmal ein Wartungszyklus zur Reinigung der Waschmaschine und gegen die Bildung von Kalkablagerungen und schlechten Gerüchen durchgeführt werden sollte.

Um die Entkalkungswarnung zu löschen, drehen Sie den Wahlschalter oder drücken Sie eine beliebige Taste (einschließlich der EIN/AUS-Taste). Für eine optimale Wartung empfehlen wir den WPRO-Kalk- und Fettentferner. Beachten Sie bitte die Anweisungen auf der Verpackung.

Dieses Produkt können Sie bei unserem technischen Kundendienst oder über die Website www.whirlpool.eu erwerben.

Whirlpool lehnt jegliche Haftung ab für Schäden am Gerät, die durch die Verwendung anderer auf dem Markt erhältlicher Reinigungsmittel entstanden sind.

TIPPS UND RATSCHLÄGE

Teilen Sie die Wäsche folgendermaßen auf:

Art des Gewebes (Baumwolle, Mischfasern, Synthetik, Wolle, mit der Hand zu waschende Kleidung). Farbe (trennen Sie Buntwäsche und Weißwäsche; waschen Sie neue Buntwäsche separat). Feinwäsche (kleine Kleidungsstücke – wie z. B. Nylonstrümpfe – und Artikel mit Haken – wie z. B. BHs –: geben Sie diese in einen Stoffbeutel).

Entleeren Sie alle Taschen:

Gegenstände wie Münzen oder Feuerzeuge können die Waschmaschine und die Trommel beschädigen. Überprüfen Sie alle Knöpfe.

Empfehlungen für Dosierung/Zusätze befolgen

Dadurch wird das Waschergebnis optimiert, hautreizende Rückstände von überschüssigem Waschmittel in der Wäsche werden vermieden, und Sie sparen Geld, indem Waschmittel nicht unnötig verschwendet wird.

Geringe Temperatur und längere Dauer verwenden

Die effizientesten Programme in Hinblick auf Energieverbrauch sind allgemein solche mit geringeren Temperaturen und längerer Dauer.

Füllmengen beachten

Beladen Sie Ihre Waschmaschine auf das in der Tabelle „PROGRAMMÜBERSICHT“ angegebene Fassungsvermögen, um Wasser und Energie zu sparen.

Geräuschpegel und Restfeuchtigkeit

Diese Faktoren werden von der Schleuderdrehzahl beeinflusst: Je höher die Drehzahl in der Schleuderphase ist, desto höher ist der Geräuschpegel und desto geringer ist die Restfeuchtigkeit.

WARTUNG UND PFLEGE

Bevor Sie Reinigungs- und Wartungsarbeiten ausführen, schalten Sie die Waschmaschine aus und trennen Sie sie vom Stromnetz. Verwenden Sie keine brennbaren Flüssigkeiten zur Reinigung der Waschmaschine. Reinigen und warten Sie Ihre Waschmaschine regelmäßig (mindestens 4 Mal pro Jahr).

Trennen der Wasser- und Stromversorgung

Schließen Sie nach jedem Waschvorgang den Wasserhahn. Dies verhindert unnötigen Verschleiß am Hydrauliksystem der Waschmaschine und beugt Lecks vor. Stecken Sie die Waschmaschine vor der Reinigung und vor allen Wartungsarbeiten aus.

Reinigung der Waschmaschine

Die äußeren Teile und Gummiteile des Geräts können mit einem weichen, in lauwarmem Seifenwasser getränkten Tuch gereinigt werden. Verwenden Sie keine Lösungs- oder Scheuermittel.

Reinigung des Waschlösungsfachs

Entnehmen Sie das Waschlösungsfach, indem Sie es anheben und nach außen ziehen. Waschen Sie es unter fließendem Wasser; dies sollte regelmäßig durchgeführt werden.

Pflege der Tür und Trommel

Lassen Sie immer die Bullaugen-Tür einen Spalt offen, um zu verhindern, dass sich unangenehme Gerüche bilden.

Reinigung der Pumpe

Die Waschmaschine ist mit einer selbstreinigenden Pumpe ausgestattet, die keine Wartung erfordert. Manchmal können kleine Gegenstände (z. B. Münzen oder Knöpfe) in die Schutz-Vorkammer am Boden der Pumpe fallen. Vergewissern Sie sich, dass das Waschprogramm beendet wurde, dann stecken Sie die Waschmaschine aus.

Zugriff auf die Vorkammer:

1. Entfernen Sie die Abdeckung an der Vorderseite der Maschine, indem Sie einen Schraubendreher in der Mitte und an den Seiten der Blende hineinstecken und ihn als Hebel benutzen.
2. Stellen Sie einen flachen und breiten Behälter unter den Wasserfilter, um das Restwasser aufzufangen.
3. Lösen Sie die Abdeckung der Abwasserpumpe, indem Sie sie gegen den Uhrzeigersinn drehen: Es ist normal, wenn etwas Wasser austritt.
4. Reinigen Sie gründlich die Innenseite.
5. Schrauben Sie die Abdeckung wieder auf.
6. Setzen Sie die Blende wieder auf und geben Sie dabei acht, dass die Haken richtig in ihren Schlitz sitzen, bevor Sie die Abdeckung auf das Gerät drücken.

Prüfen des Wassereinfluss-Schlauchs

Prüfen Sie den Wassereinfluss-Schlauch mindestens einmal jährlich. Wenn er Risse hat oder gebrochen ist, muss er ersetzt werden! Während des Waschvorgangs kann der hohe Wasserdruck zu einem plötzlichen Bersten des Schlauchs führen.

! Verwenden Sie niemals gebrauchte Schläuche.

ZUBEHÖR

Um zu überprüfen, ob das folgende Zubehör für dieses Waschmaschinenmodell verfügbar ist, wenden Sie sich an unseren technischen Kundendienst.

Stapelset







Mit diesem Zubehör können Sie den Trockner am oberen Teil Ihrer Waschmaschine fixieren, um Platz zu sparen und das Beladen und Entladen des Trockners zu erleichtern.

TRANSPORT UND HANDHABUNG

Heben Sie die Waschmaschine nicht an, indem Sie sie im oberen Bereich fassen. Stecken Sie das Gerät aus und schließen Sie das Wasserhahn. Überprüfen Sie, dass die Tür und das Waschlösungsfach gut verschlossen sind. Lösen Sie zuerst den Einlass-Schlauch vom Wasserhahn und dann den Ablaufschlauch. Entleeren Sie das gesamte in den Schläuchen verbliebene Wasser und fixieren Sie die Schläuche an der Maschine, damit sie beim Transport nicht beschädigt werden. Bringen Sie die Transportschrauben wieder an. Führen Sie zur Entfernung der Transportschrauben die umgekehrte Reihenfolge durch, die in der „Installationsanleitung“ beschrieben ist.

FEHLERBEHEBUNG

Ihre Waschmaschine kann gelegentlich nicht funktionieren. Bevor Sie sich an den technischen Kundendienst wenden, überprüfen Sie anhand der folgenden Liste, ob es sich vielleicht nur um ein kleines Problem handelt, das Sie selbst lösen können.

Anomalie	Mögliche Ursachen / Lösung
Die Waschmaschine startet nicht.	Das Gerät ist nicht richtig in die Steckdose gesteckt, bzw. nicht tief genug, um Kontakt zu haben.
	Die Wohnung hat keine Stromversorgung.
Der Waschgang startet nicht.	Die Waschmaschinentür ist nicht richtig geschlossen.
	Die EIN/AUS-Taste  wurde nicht gedrückt.
	Die START/PAUSE-Taste  wurde nicht gedrückt.
	Der Wasserhahn wurde nicht geöffnet.
	Es wurde eine Startzeit-Verzögerung eingestellt.
	Der Demo-Modus ist aktiv (Deaktivierung siehe unten).
Die Waschmaschine füllt sich nicht mit Wasser (auf dem Display wird „“ angezeigt).	Der Wassereinlass-Schlauch ist nicht an den Hahn angeschlossen.
	Der Schlauch ist geknickt.
	Der Wasserhahn wurde nicht geöffnet.
	Die Wohnung hat keine Wasserversorgung.
	Der Wasserdruck ist zu gering.
	Die START/PAUSE-Taste  wurde nicht gedrückt.
Die Waschmaschine lässt ständig Wasser ein und aus.	Der Ablaufschlauch befindet sich nicht zwischen 65 und 100 cm über dem Boden.
	Das freie Ende des Schlauchs liegt in Wasser.
	Das Ablaufsystem in der Wand verfügt über kein Entlüftungsrohr.
	Falls das Problem auch nach diesen Kontrollen weiterhin besteht, drehen Sie den Wasserhahn ab, schalten Sie das Gerät aus und wenden Sie sich an den technischen Kundendienst. Wenn sich Ihre Wohnung in einer der oberen Etagen eines Gebäudes befindet, kann es zu Problemen aufgrund von Rückdruck kommen, wodurch sich die Waschmaschine ständig mit Wasser füllt und es wieder ablässt. Im einschlägigen Fachhandel erhalten Sie spezielle Anti-Siphon-Ventile, die helfen sollten, dieses Problem zu beseitigen.
Die Waschmaschine lässt das Wasser nicht ab und auf dem Display erscheint das Symbol  (F9E1).	Reinigen Sie den Filter der Pumpe (siehe Kapitel „Wartung und Pflege“).
	Der Ablaufschlauch ist geknickt.
	Die Ablaufleitung ist verstopft.
Die Waschmaschine vibriert stark während des Schleudergangs.	Die Transportschrauben wurden während der Installation nicht korrekt entfernt.
	Die Waschmaschine steht nicht eben.
	Die Waschmaschine ist zwischen Schränken und der Wand eingeklemmt.
Die Waschmaschine ist undicht.	Der Wassereinlass-Schlauch ist nicht ordnungsgemäß angeschraubt.
	Das Waschmittelfach ist verstopft.
	Der Ablaufschlauch ist nicht korrekt angeschlossen.
Das Symbol  blinkt und auf dem Display wird ein Fehlercode angezeigt (z. B.: F1E1, F4...).	Schalten Sie die Maschine aus und stecken Sie sie ab. Warten Sie ca. 1 Minute, stecken Sie sie wieder an und schalten Sie ein. Wenn das Problem weiterhin besteht, wenden Sie sich bitte an den technischen Kundendienst.
Zu starke Schaumentwicklung.	Das Waschmittel ist nicht für die Waschmaschine geeignet (auf der Packung sollte „Waschmaschinentauglich“, „Hand- und Maschinenwäsche“ oder ähnliches stehen).
	Es wurde zuviel Waschmittel hinein gegeben.
Das Symbol  blinkt, Schleuderdrehzahl „0“ wird angezeigt.	Die Wäsche ist unwichtig verteilt und verhindert das Schleudern zum Schutz der Waschmaschine. Wenn Sie die nasse Wäsche schleudern möchten, fügen Sie weitere Kleidungsstücke verschiedener Größen hinzu und starten Sie das Programm „Schleudern und abpumpen“. Vermeiden Sie geringe Wäskemengen, bestehend aus wenigen großen, absorbierenden Wäschestücken. Waschen Sie eher Kleidungsstücke verschiedener Größen in einem Waschgang.

Deaktivieren des **DEMO-MODUS**: Die folgenden Aktionen müssen nacheinander und ohne Unterbrechung ausgeführt werden. Schalten Sie die Maschine EIN und dann wieder AUS. Drücken Sie die START/PAUSE-Taste , bis der Summer ertönt. Schalten Sie die Maschine wieder ein. Der „DEMO“-Indikator blinkt und erlischt dann.

Firmenrichtlinien, Standarddokumentation, Ersatzteilbestellung und zusätzliche Produktinformationen finden Sie unter:

- QR-Code-Verwendung bei Ihrem Gerät
- Besuchen Sie unsere Website docs.bauknecht.eu und parts-selfservice.bauknecht.com
- Alternativ, **unseren Kundendienst kontaktieren** (Siehe Telefonnummer im Garantieheft). Wird unser Kundendienst kontaktiert, bitte die Codes auf dem Typenschild des Produkts angeben.

Für Reparatur- und Wartungsinformationen besuchen Sie bitte www.bauknecht.eu

Die Modellinformationen können mit dem QR-Code auf dem Etikett mit den Angaben zur Energieklasse abgefragt werden. Das Etikett enthält auch die Modellkennung, die für eine Abfrage beim Portal der Produktdatenbank unter <https://eprel.ec.europa.eu> verwendet werden kann.

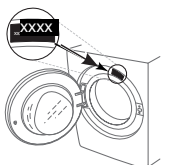

REINIGUNG & WARTUNG

Schalten Sie für die Durchführung von Reinigungs- und Wartungstätigkeiten die Waschmaschine aus und trennen Sie sie von der Stromversorgung.
Verwenden Sie keine brennbaren Fluide zum Reinigen der Waschmaschine.

AUSSENREINIGUNG DER WASCHMASCHINE

Verwenden Sie ein weiches, feuchtes Tuch, um die äußeren Teile der Waschmaschine zu reinigen.

Verwenden Sie keine Glas- oder Allzweckreiniger, Scheuerpulver oder ähnliches, um das Bedienfeld zu reinigen - diese Substanzen könnten den Aufdruck beschädigen.

PRÜFEN DES WASSERZULAUFSCHLAUCHS

Prüfen Sie den Zulaufschlauch regelmäßig auf spröde Stellen und Risse. Wenn er beschädigt ist, ersetzen Sie ihn durch einen neuen Schlauch, den Sie über unseren Kundendienst oder Ihren Fachhändler erhalten.
Abhängig vom Schlauchtyp:

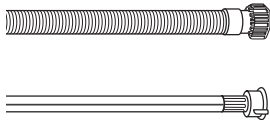

Wenn der Zulaufschlauch eine transparente Beschichtung hat, prüfen Sie regelmäßig, ob sich die Farbe an bestimmten Stellen verstärkt. Wenn ja, hat der Schlauch möglicherweise ein Leck und sollte ausgetauscht werden.

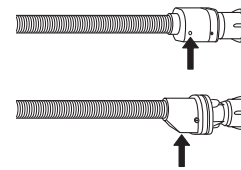

Bei Schläuchen mit Aquastop: Prüfen Sie das kleine Kontrollfenster des Sicherheitsventils (siehe Pfeil). Wenn es rot ist, wurde die Aquastop-Funktion ausgelöst und der Schlauch muss durch einen neuen ersetzt werden.
Zum Entfernen des Schlauchs, drücken Sie die Entriegelungstaste (falls vorhanden), während Sie den Schlauch abschrauben.

REINIGUNG DER SIEBFILTER IM WASSERZULAUFSCHLAUCH

1. Schließen Sie den Wasserhahn und schrauben Sie den Zulaufschlauch ab.

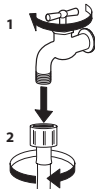

2. Reinigen Sie den Siebfilter am Schlauchende vorsichtig mit einer feinen Bürste.

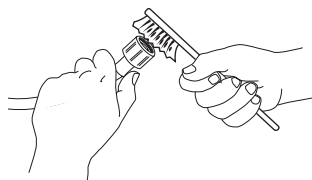

3. Schrauben Sie nun den Zulaufschlauch auf der Rückseite der Waschmaschine mit der Hand ab. Ziehen Sie den Siebfilter mit einer Zange aus dem Ventil auf der Rückseite der Waschmaschine heraus und reinigen Sie ihn vorsichtig.

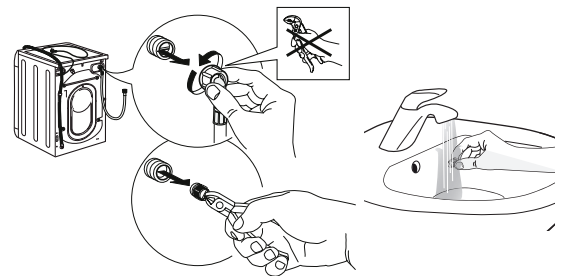

4. Setzen Sie den Siebfilter wieder ein. Schließen Sie den Zulaufschlauch erneut am Wasserhahn und an der Waschmaschine an. Verwenden Sie zum Anschließen des Zulaufschlauchs keine Werkzeuge. Öffnen Sie den Wasserhahn und prüfen Sie, ob alle Anschlüsse dicht sind.

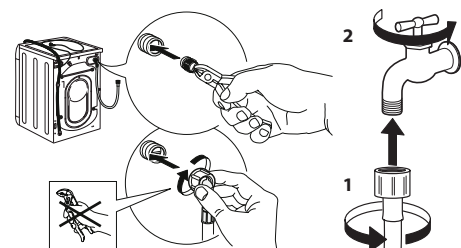

REINIGUNG DAS WASCHMITTELFACHS

Entfernen Sie das Fach, indem Sie es anheben und herausziehen (siehe Abbildung).

Waschen Sie es unter fließendem Wasser; dies sollte häufig durchgeführt werden.



REINIGEN DES WASSERFILTERS/ABLASSEN VON RESTWASSER

Schalten Sie die Waschmaschine aus und trennen Sie sie von der Stromversorgung, bevor Sie den Wasserfilter reinigen oder Restwasser ablassen. Falls Sie ein Waschprogramm mit hoher Temperatur verwendet haben, lassen Sie das Restwasser erst abkühlen, bevor Sie es ablassen.

Reinigen Sie den Wasserfilter regelmäßig alle drei Monate, um zu verhindern, dass durch eine Verstopfung des Filters nach dem Waschgang kein Wasser abfließen kann.

Falls das Wasser nicht ablaufen kann, wird am Display angezeigt, dass unter Umständen der Wasserfilter verstopft ist.

1. Entfernen Sie die Fußleiste: Verwenden Sie einen Schraubenzieher, und gehen Sie so vor, wie auf der folgenden Abbildung dargestellt.

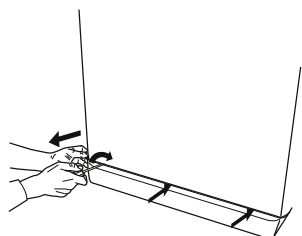

2. Behälter für das abgelassene Wasser: Stellen Sie einen flachen und breiten Behälter unter den Wasserfilter, um das Restwasser aufzufangen.

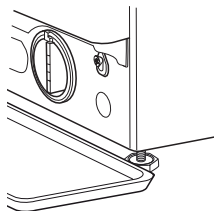

3. Zum Ablassen des Wassers: Drehen Sie den Filter langsam gegen den Uhrzeigersinn, bis das gesamte Wasser ausgetreten ist. Lassen Sie das Wasser abfließen, ohne den Filter zu entfernen. Wenn der Behälter voll ist, schließen Sie den Wasserfilter, indem Sie ihn im Uhrzeigersinn drehen. Entleeren Sie den Behälter. Wiederholen Sie den Vorgang, bis das gesamte Wasser abgelassen ist.

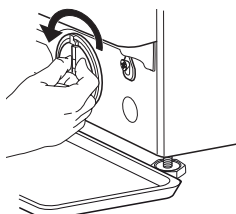

4. Filter entfernen: Legen Sie unter den Wasserfilter ein Baumwolltuch, das eine geringe Menge Restwasser aufnehmen kann. Entfernen Sie dann den Wasserfilter, indem Sie ihn gegen den Uhrzeigersinn herausdrehen.

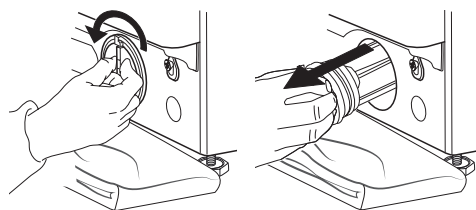

5. Wasserfilter reinigen: Entfernen Sie Rückstände aus dem Filter und reinigen Sie ihn unter fließendem Wasser.

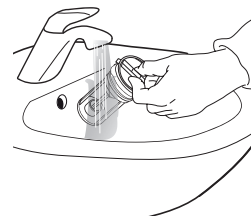

6. Setzen Sie den Wasserfilter ein und bringen Sie die Sockelblende wieder an: Setzen Sie den Wasserfilter wieder ein, indem Sie ihn im Uhrzeigersinn drehen. Achten Sie darauf, ihn bis zum Anschlag hineinzudrehen. Der Filtergriff muss sich in vertikaler Position befinden. Um zu testen, ob der Filter dicht ist, können Sie ungefähr einen Liter Wasser in das Waschmittelfach gießen. Bringen Sie anschließend die Sockelblende wieder an.

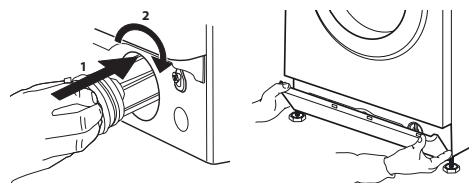

TRANSPORT UND HANDHABUNG

Heben Sie die Waschmaschine niemals an der Arbeitsplatte an.

1. Ziehen Sie den Netzstecker, und schließen Sie den Wasserhahn.
2. Vergewissern Sie sich, dass Tür und das Waschmittelfach richtig geschlossen sind.
3. Ziehen Sie den Zulaufschlauch vom Wasserhahn ab, und entfernen Sie den Ablaufschlauch von Ihrer Entleerungsstelle. Lassen Sie das gesamte Restwasser aus den Schläuchen ab und befestigen Sie diese so, dass sie beim Transport nicht beschädigt werden können.

4. Bringen Sie die Transportschrauben an. Befolgen Sie die Anweisungen zum Entfernen der Transportschrauben in der „Installationsanleitung“ in umgekehrter Reihenfolge.

Wichtig: Transportieren Sie die Waschmaschine nicht, ohne die Transportschrauben angebracht zu haben.

AFTER-SALES-KUNDENDIENST

BEVOR SIE DEN AFTER-SALES-KUNDENDIENST ANRUFEN

1. Versuchen Sie, das Problem mit Hilfe der Vorschläge im Kapitel **FEHLERBEHEBUNG** selbst zu lösen.

WENN DER FEHLER NACH DEN OBEN GENANNTEN PRÜFUNGEN WEITERHIN VORLIEGT, WENDEN SIE SICH AN DEN NÄCHSTGELEGENEN KUNDENDIENST.

Um Unterstützung zu erhalten, rufen Sie die auf dem Garantieheft angegebene Nummer an.

Wenn Sie sich an unseren Kundendienst wenden, geben Sie immer Folgendes an:

- eine kurze Beschreibung der Störung
- den Typ und das genaue Modell des Geräts

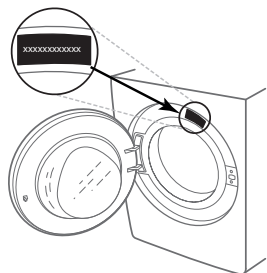

2. Schalten Sie das Gerät aus und wieder ein, um zu sehen, ob der Fehler weiterhin vorliegt.

- die Servicenummer (Nummer nach dem Wort Service auf dem Typenschild)

SERVICE 0000 000 00000



- Ihre vollständige Adresse
- Ihre Telefonnummer.

Wenn eine Reparatur erforderlich ist, wenden Sie sich bitte an einen autorisierten Kundendienst (um die Verwendung von Original-Ersatzteilen und die korrekte Durchführung der Reparatur zu gewährleisten).

THANK YOU FOR PURCHASING A BAUKNECHT PRODUCT.



To receive more comprehensive assistance, register the appliance on www.bauknecht.eu/register

Before using the appliance carefully read the Health and Safety guide.



Before using the machine, it is imperative that the transport bolts are removed. For more detailed instructions on how to remove them, see the Installation Guide.

CONTROL PANEL

1. OPTIONS buttons
2. ON/OFF button
3. ACTIVE CARE button and indicator light
4. START/PAUSE button
5. FINAL CARE / KEY LOCK button
6. SPIN button
7. START DELAY button
8. TEMPERATURE button
9. PREWASH / MUTE button
10. WASH CYCLE SELECTOR KNOB

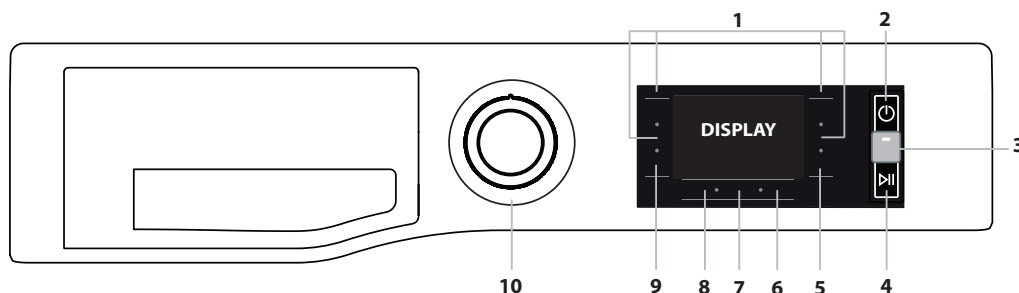

WASH CYCLE TABLE

Wash cycle	Temperature		Max. spin speed (rpm)	Max. load (kg)	Duration (h : m)	ACTIVE CARE	Add Garments	Detergents and Additives			Recommended detergent		Residual dampness % (***)	Energy consumption kWh	Total water lt	Laundry temperature °C
	Setting	Range						Pre-wash	Wash	Fabric softener	Powder	Liquid				
Eco 40-60 (1)	40 °C	40 °C	1351	9,0	3:45	-	●	-	●	○	✓	✓	53	0,635	59	32
			1351	4,5	2:50	-	●	-	●	○	✓	✓	53	0,395	52	27
			1351	2,5	2:20	-	●	-	●	○	✓	✓	53	0,193	41	22
Cotton (2)	40 °C	☀ - 60 °C	1400	9,0	3:55	-	●	-	●	○	✓	✓	49	1,100	97	45
Synthetics (3)	40 °C	☀ - 60 °C	1200	4,5	2:55	-	●	●	●	○	✓	✓	35	0,800	55	43
Mixed (A)	40 °C	☀ - 40 °C	1400	9,0	**	●	●	●	○	-	✓	✓	-	-	-	-
Delicates (A)	40 °C	☀ - 40 °C	1000	4,5	**	●	●	●	○	-	✓	✓	-	-	-	-
White (A)	40 °C	☀ - 90 °C	1400	9,0	2:00	●	●	●	○	✓	✓	✓	55	0,890	89	42
Anti Stain 40° (A)	40 °C	☀ - 40 °C	1000	4,5	**	●	●	●	○	✓	✓	✓	-	-	-	-
Rapid 30 min (A)	30 °C	☀ - 30 °C	1200 (4)	4,5	0:30	●	●	-	●	○	-	✓	71	0,178	37	27
Spin & Drain *	-	-	1400	9,0	**	-	-	-	-	-	-	-	-	-	-	-
Rinse & Spin	-	-	1400	9,0	**	-	-	-	-	○	-	-	-	-	-	-
Steam Refresh	-	-	-	2	**	-	-	-	-	-	-	-	-	-	-	-
20°C	20 °C	☀ - 20 °C	1400	9,0	1:50	-	●	-	●	○	-	✓	55	0,138	78	22
Wool	40 °C	☀ - 40 °C	800	2,0	**	-	●	-	●	○	-	✓	-	-	-	-
Anti Allergy	60 °C	40 °C - 60 °C	1400	5,0	**	-	●	-	●	○	✓	✓	-	-	-	-
Bed & Bath (A)	60 °C	☀ - 60 °C	1400	9,0	**	●	●	●	○	✓	✓	✓	-	-	-	-

● Dosing required ○ Dosing optional

The cycle duration indicated on the display or instruction manual is an estimate based on standard conditions. The actual duration may vary in relation to several factors, such as the temperature and pressure of the incoming water, ambient temperature, amount of detergent, load quantity and type, load balancing and any additional options selected. The values given for programmes other than the Eco 40-60 programme are indicative only.

1) **Eco 40-60** - Test wash cycle in compliance with EU Ecodesign regulation 2019/2014. The most efficient programme in terms of energy and water consumption for washing normally soiled cotton laundry.

Note: spin speed values shown on the display can slightly differs from the values stated in the table.

For all testing institutes:

- 2) Long cotton cycle: set wash cycle **Cotton** with a temperature of 40°C.
- 3) Long synthetics cycle: set wash cycle **Synthetics** with a temperature of 40°C.

* By selecting the **Spin & Drain** cycle and excluding the spin cycle, the washing machine will drain only.

** The duration of the wash cycles can be checked on the display.

**** After programme end and spinning with maximum selectable spin speed, in default programme setting.

4) The display will show the suggested spin speed as default value.

PRODUCT DESCRIPTION

1. Top
2. Detergent dispenser drawer
3. Control panel
4. Handle
5. Porthole door
6. Drain pump (behind the plinth)
7. Plinth (removable)
8. Adjustable feet (2)

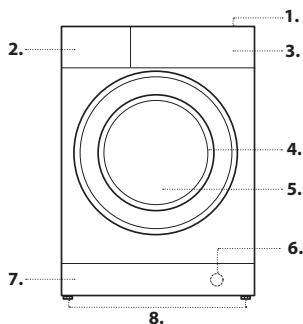

DETERGENT DISPENSER DRAWER

compartment 1: Pre-wash detergent (powder)
compartment 2: Detergent for the wash cycle (powder or liquid)

If liquid detergent is used, it is recommended that the removable plastic partition A (supplied) be used for proper dosage.

If powder detergent is used, place the partition into slot B.

compartment 3: Additives (fabric softeners, etc.)
 The fabric softener should not overflow the grid.

- ! Use powder detergent for white cotton garments, for pre-washing, and for washing at temperatures over 60°C.
- ! Follow the instructions given on the detergent packaging.

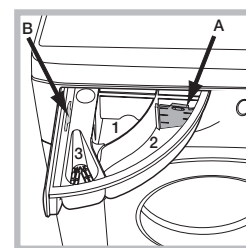

WASH CYCLES

Follow the instructions on the symbols of the garment's wash care label. The value indicated in the symbol is the maximum recommended temperature for washing the garment.



Eco 40-60

For washing normally soiled cotton garments declared to be washable at 40 °C or 60 °C, together in the same cycle. This is the standard cotton programme and the most efficient in terms of water and energy consumption.

Cotton

Normally to heavily soiled and robust cottons.

Synthetics

Suitable for washing moderately soiled garments made of synthetic fibres (e.g. polyester, polyacrylic, viscose, etc.) or mixed synthetic-cotton fibres.

Mixed

For washing lightly to normally soiled resilient garments in cotton, linen, synthetic fibres and mixed fibres.

Delicates

For washing very delicate garments. It is advisable to turn the garments inside out before washing them. For best results, use liquid detergent on delicate garments.

White

For washing normally to heavily soiled towels, underwear, table and bed linen, etc in resilient cotton and linen.

Anti Stain 40°

The programme is suitable to heavily-soiled garments with resistant colours. It ensures a washing class that is higher than the standard class (A class). When running the programme, do not mix garments of different colours. We recommend the use of powder detergent. Pre-treatment with special additives is recommended if there are obstinate stains.

Rapid 30 min

For washing lightly soiled garments quickly. This cycle lasts only 30 minutes, saving time and energy.

Spin & Drain

Spins the load then empties the water. For resilient garments. If you exclude the spin cycle, the machine will drain only

Rinse & Spin

Rinses and then spins. For resilient garments.

Steam Refresh

The garments will be damp once the cycle is completed, so we recommend hanging them to dry (2 kg, roughly 3 items). This programme refreshes garments by removing bad odours and relaxing the fibres. Insert dry items only (that are not dirty) and select programme "Steam Refresh". Garments will be a little damp at the end of the cycle and can be worn after a few minutes. The "Steam Refresh" programme makes ironing easier.

! Do not add softeners or detergents.

! Not recommended for wool or silk garments.

20°C

For washing lightly soiled cotton garments, at a temperature of 20 °C.

Wool - Wool Care: The wool wash cycle of this machine has been approved by The Woolmark Company for the washing of machine washable wool products provided that the products are washed according to the instructions on the garment label and those issued by the manufacturer of this washing machine. The Woolmark symbol is a Certification mark in many countries. M2225.



Anti Allergy

Suitable for removing major allergens such as pollen, mites and cat or dog hair.

Bed & Bath

For washing home linen in a single cycle. It optimises the use of fabric softener and allows for saving time and electricity. We recommend the use of powder detergent.

DISPLAY

The display is useful when programming the washing machine and provides plenty of information.

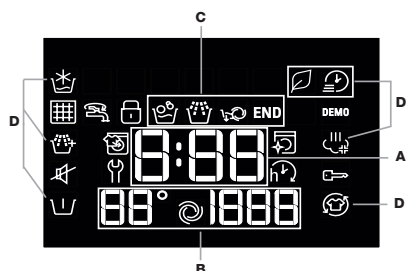



The duration of the available wash cycles and the remaining time of a running cycle appear in section A (the display will show the maximum duration of the cycle chosen, which may decrease after several minutes,

since the effective duration of the programme varies depending on the wash load and the settings chosen); if the DELAYED START option has been set, the countdown to the start of the selected wash cycle will appear. In section B pressing the corresponding button allows you to view the maximum spin speed and temperature values attained by the machine during the set wash cycle, or the values selected most recently, if these are compatible with the set wash cycle.

The "wash cycle phases" corresponding to the selected wash cycle and the "wash cycle phase" of the running wash cycle appear in section C:

 Main wash

 Rinse

 Spin + Pump out

References D indicate the wash options available (See "Options" section). The "Start Delay" symbol , when lit, indicates that the set "delayed start" value has appeared on the display.

The symbol  indicates the possibility of inserting an additional garments load with the washing program started (See "Adding Garments" section).

The  symbol indicates the possibility to silence the key tones

While the mute is active, almost all sounds will be turned off. Only the sound signals and the alarms remain active, as well as the sound of the end of cycle. For activate/deactivate the mute press and hold  button.

DISPLAY INDICATORS

Failure: Call Service 

Refer to Troubleshooting section

Failure: Water filter clogged 





Water cannot be drained; water filter might be blocked

Failure: No water 

No or not sufficient inlet water.



In the event of any failure, refer to the "Troubleshooting" section.

Key Lock

To lock the control panel, press and hold the "Key lock"  button for approximately 3 seconds. The symbol  will light up on the display to indicate that the control panel has been locked (with the exception of the "ON/OFF"  button). This prevents unintentional changes to programmes, especially with children near the machine. To unlock the control panel, press and hold the "Key lock"  button for approximately 3 seconds.

Locked door indicator

When lit, the symbol indicates that the door is locked. To prevent any damage, wait until the symbol turns off before opening the door.

To open the door while a cycle is in progress, press the START/PAUSE button ; if the  symbol is off, the door can be opened.

FIRST-TIME USE

Once the appliance has been installed, and before you use it for the first time, run a wash cycle with detergent and no laundry, using the wash cycle **White  (60°)**.

DAILY USE

Prepare the laundry by following the suggestions appearing under the "TIPS AND SUGGESTIONS" section.

- Press the ON/OFF button 

- Open the door. Load the laundry while making sure not to exceed the maximum load quantity indicated in the wash cycle table.

- Pull out the detergent dispenser drawer and pour the detergent into the relevant compartments, as described in the "DETERGENT DISPENSER DRAWER" section.

- Close the door.



- The machine automatically displays the default temperature and spin speed values for the selected cycle, or the most recently used settings if they are compatible with the selected cycle.

- Select the desired wash cycle.



- Select the desired options.

STARTING CYCLE





Press the START/PAUSE  button.

The machine will lock the door ( symbol on) and the drum will start to rotate; the door will be unlocked ( symbol OFF) and then locked again ( symbol on) as preparation phase of each washing cycle. The "Clicking" noise is part of the door locking mechanism. Water will enter the drum and start the washing phase once the door is locked.



PAUSING A CYCLE

To pause the wash cycle, press the START/PAUSE  button again. To start the wash cycle from the point at which it was interrupted, press the START/PAUSE  button again.



OPENING THE DOOR, IF NECESSARY

Once a cycle starts, the  symbol turns on to signal that the door cannot be opened. While a wash cycle is running, the door remains locked. To open the door while a cycle is under way, for example, to add or remove garments, press the START/PAUSE  button to pause the cycle. If the  symbol is not lit, the door may be opened. Press the START/PAUSE  button again to continue the cycle.

ADDING GARMENTS



An icon on the display will signal when additional garments can be introduced into the washing machine, without decreasing the washing performance. To add garments, first stop the washing machine by pressing the START/PAUSE  button then open the door and insert them. Press the START/PAUSE  button again to restart the wash cycle from the point at which it was interrupted.

CHANGING A RUNNING WASH CYCLE

To change a wash cycle while it is in progress, pause the washing machine using the START/PAUSE  button, then select the desired cycle and press the START/PAUSE  button again.

! To cancel a cycle that has already begun, press and hold the ON/OFF  button. The cycle will be stopped and the machine will switch off.

AT THE END OF THE WASH CYCLE

This will be indicated by the word "END" on the display; when the  symbol switches off, the door may be opened. Open the door, unload the laundry and switch off the machine. If you do not press "ON/OFF"  button, the washing machine will switch off automatically after about a 10 minutes.

OPTIONS

- If the selected option is not compatible with the set wash cycle, the indicator light will flash accompanied by a buzzer and the option will not be activated.
- If the selected option is not compatible with another previously selected option, the indicator light will flash accompanied by a buzzer and the option will not be activated.

Active Care

The detergent, premixed with water, creates a unique emulsion able to better penetrate the fibers of the garments, cleaning stains at even low temperatures, preserving both colors and fabrics. These results are obtained also due to the multiple different specific movements of the drum which best take care of the garments.

Powder and liquid detergents are recommended for this option.

Rapid / Green

After pushing the button for the 1st time, option Rapid is selected and the cycle duration will be reduced.

Otherwise after pushing for the 2nd time, option Green is selected allowing more energy saving.

Steam Hygiene

This option enhances washing performance by generating steam during the wash cycle to remove any bacteria from the fibres, which are treated at the same time. Place the laundry in the drum, choose a compatible programme and select option Steam Hygiene.

! The steam generated during the operation of the washing machine may cause the porthole door to become hazy.

Final Care

The washing machine will perform gentle tumbling through slow rotations of the drum. Final Care option starts after the cycle ends for a maximum duration of 6h and you can interrupt at any time by pressing any button on control panel or turning the knob.

Prewash

Allows you to perform a prewash.

Extra Rinse

By selecting this option, the efficiency of the rinse is increased and optimal detergent removal is guaranteed. It is particularly useful for sensitive skin.

Cold Wash

This option saves energy by not heating the water used to wash your laundry – an advantage both to the environment and to your energy bill. Instead, intensified wash action and water optimisation ensure great wash results in the same average time of a standard cycle.

For the best washing results we recommend the usage of a liquid detergent.

Start Delay

To set a delayed start for the selected cycle, press the corresponding button repeatedly until the desired delay period is reached. When this option has been activated, the  symbol lights up on the display. To remove the delayed start setting, press the button until "OFF" appears on the display.

Temperature

Each wash cycle has a pre-defined temperature. To modify the temperature, press the "°C" button. The value will appear on the display.

Spin

Each wash cycle has a pre-defined spin speed. To modify the spin speed, press the "⊙" button. The value will appear on the display.

DESCALE AND CLEAN PROCEDURE

An icon  on the display will regularly (roughly every 50 cycles) remind users that it is time to run a maintenance cycle to clean the washing machine and combat limescale build-up and bad odours.

To delete the descale alert turn the knob or push any button (including ON/OFF button).

For optimal maintenance we suggest using WPRO Limescale and grease remover, according to the instructions shown on the package.

The product can be purchased by contacting the technical assistance service or through the website www.whirlpool.eu.

Whirlpool declines all liability for any damages to the appliance caused by the use of other cleaning products for washing machines available on the market.

TIPS AND SUGGESTIONS

Divide the laundry according to:

Type of fabric (cotton, mixed fibres, synthetics, wool, garments to be hand-washed). Colour (separate coloured garments from whites, wash new coloured garments separately). Delicates (small garments – such as nylon stockings – and items with hooks – such as bras: insert them in a fabric bag).

Empty the pockets:

Objects such as coins or lighters can damage the washing machine and the drum. Check all buttons.

Follow the dosage recommendation / additives

It optimizes the cleaning result, it avoids irritating residues of surplus detergent in your laundry and it saves money by avoiding waste of surplus detergent

Use low temperature and longer duration

The most efficient programmes in terms of energy consumption are generally those that perform at lower temperatures and longer duration.

Observe the load sizes

Load your washing machine up to the capacity indicated in the "PROGRAMME CHART" table to save water and energy.

Noise and remaining moisture content

They are influenced by the spinning speed: the higher the spinning speed in the spinning phase, the higher the noise and the lower the remaining moisture content.

CARE AND MAINTENANCE

For any cleaning and maintenance, switch off and unplug the washing machine.

Do not use flammable fluids to clean the washing machine.

Clean and maintain your washing machine periodically (at least 4 times per year).

Cutting off the water and electricity supplies

Close the water tap after every wash. This will limit wear on the hydraulic system inside the washing machine and help to prevent leaks.

Unplug the washing machine when cleaning it and during all maintenance work.

Cleaning the washing machine

The outer parts and rubber components of the appliance can be cleaned using a soft cloth soaked in lukewarm soapy water. Do not use solvents or abrasives.

Cleaning the detergent dispenser drawer

Remove the dispenser drawer by lifting and pulling it outwards. Wash it under running water; this procedure should be effected regularly.

Caring for the door and drum

Always leave the porthole door ajar in order to prevent unpleasant odours from forming.

Cleaning the pump

The washing machine is fitted with a self-cleaning pump that does not require any maintenance. Small items (such as coins or buttons) may sometimes fall into the protective pre-chamber situated at the base of the pump.

! Make sure that the wash cycle has ended and unplug the appliance.

To access the pre-chamber:

1. remove the covering panel on the front side of the machine by inserting a screwdriver in the centre and sides of the panel and using it as a lever;
2. place a low and wide container under the water filter in order to collect the residual water.
3. loosen the drainage pump cover by turning it anti-clockwise: it is normal for some water to leak out;
4. clean the inside thoroughly;
5. screw the cover back on;
6. put the panel back in place, making sure the hooks slot in place before pushing the panel onto the appliance.

Checking the water inlet hose

Check the water inlet hose at least once a year. If it is cracked or broken, it must be replaced: during wash cycles, the high pressure of the water could suddenly split the hose open.

! Never use hoses that have already been used.

ACCESSORIES

Contact our Technical Assistance Service to check whether the following accessories are available for this washing machine model.

Stacking kit

With this accessory you can secure the tumble dryer to the upper part of your washing machine to save space and facilitate loading and unloading of the tumble dryer.







TRANSPORT AND HANDLING

Do not lift the washing machine by gripping it from the upper section.

Unplug the appliance and close the water tap. Check that the door and detergent dispenser drawer are tightly closed. Detach the filling hose from the water tap then detach the drain hose. Empty all the water remaining in the hoses and secure the latter so that they do not get damaged during transport. Apply the transport bolts back on. Repeat, in reverse order, the transport bolt removal procedure described in the "Installation instructions".

TROUBLESHOOTING

Your washing machine could occasionally fail to work. Before contacting the Technical Assistance Service, make sure that the problem cannot be easily solved using the following list.

Anomalies	Possible causes / Solution
The washing machine does not start.	The appliance is not plugged into the socket fully, or not enough to make contact.
	There is no power in the house.
The wash cycle does not start.	The washing machine door is not closed properly.
	The ON/OFF  button has not been pressed.
	The START/PAUSE  button has not been pressed.
	The water tap has not been opened.
	A delay has been set for the start time.
	The Demo Mode is active (see below how to deactivate).
The washing machine does not fill with water (“ ” appears on the display).	The water inlet hose is not connected to the tap.
	The hose is bent.
	The water tap has not been opened.
	There is no water supply in the house.
	The pressure is too low.
	The START/PAUSE  button has not been pressed.
The washing machine continuously loads and unloads water.	The drain hose is not fitted between 65 and 100 cm from the floor.
	The free end of the hose is immersed in water.
	The wall drainage system is not fitted with a breather pipe.
	If the problem persists even after these checks, turn off the water tap, switch the appliance off and contact the Technical Assistance Service. If the home is on one of the upper floors of a building, there may be problems relating to back-siphonage, causing the washing machine to fill with water and drain continuously. Special anti-siphon valves are available in shops and help to prevent this inconvenience.
The washing machines does not drain and the symbol  (F9E1) on the display.	Clean the pump filter (see Care and maintenance chapter)
	The drain hose is bent.
	The drainage duct is clogged.
The washing machine vibrates a lot during the spin cycle.	Transport bolts have been not removed correctly during installation.
	The washing machine is not leveled.
	The washing machine is tucked between furniture cabinets and the wall.
The washing machine leaks.	The water inlet hose is not screwed on properly.
	The detergent dispenser drawer is obstructed.
	The drain hose is not properly attached.
The  symbol blinks and the display visualises an error code (e.g.: F1E1, F4...).	Switch off the machine and unplug it, wait for approximately 1 minute and then switch it back on again. If the problem persists, contact the Technical Assistance Service.
There is too much foam.	The detergent is not suitable for machine washing (it should display the text “for washing machines” or “hand and machine wash”, or the like).
	Too much detergent was used.
“Spin&Drain” phase icon blinks, “0” spin speed displayed .	Unbalance of laundry load prevented spin cycle, to protect the washing machine. If you want to spin the wet laundry, add more laundry items of different sizes and start “Spin&Drain” programme. Avoid small laundry loads consisting of few big, absorbent pieces of laundry / wash different sizes of articles in one load.

Disable the DEMO MODE: The following actions must be carried out in sequence, without breaks. Switch the machine ON and then switch it OFF again. Press the START/PAUSE  button until the buzzer is heard. Switch the machine on again. The “DEMO” indicator flashes and then turns OFF.

Policies, standard documentation, ordering of spare parts and additional product information can be found by:

- Using the QR code in your appliance
- Visiting the website <http://docs.bauknecht.eu> and parts-selfservice.bauknecht.com
- Alternatively, **contact our Technical Assistance Service** (the telephone number is indicated in the warranty booklet). When contacting the Technical Assistance Service, provide the codes shown on the adhesive label applied to the inside of the door. For User's Repair & Maintenance Information visit www.bauknecht.eu.

The model information can be retrieved using the QR-Code reported in the energy label. The label also includes the model identifier that can be used to consult the portal of the registry at <https://eprel.ec.europa.eu>

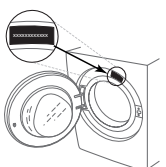

CLEANING & MAINTENANCE

**For any cleaning and maintenance, switch off and unplug the washing machine.
Do not use flammable fluids to clean the washing machine.**

CLEANING THE OUTSIDE OF THE WASHING MACHINE

Use a soft damp cloth to clean the outer parts of the washing machine.

Do not use glass or general purpose cleaners, scouring powder or similar to clean the control panel – these substances might damage the printing.

CHECKING THE WATER SUPPLY HOSE

Check the inlet hose regularly for brittleness and cracks. If damaged, replace it by a new hose available through our After-Sales Service or your specialist dealer. Depending on the hose type:

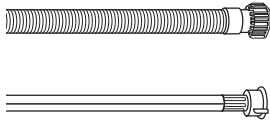

If the inlet hose has a transparent coating, periodically check if the colour intensifies locally. If yes, the hose may have a leak and should be replaced.



For water stop hoses: check the small safety valve inspection window (see arrow). If it is red, the water stop function was triggered, and the hose must be replaced by a new one. For unscrewing this hose, press the release button (if available) while unscrewing the hose.

CLEANING THE MESH FILTERS IN THE WATER SUPPLY HOSE

1. Close water tap and unscrew the inlet hose.

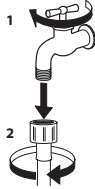

2. Clean the mesh filter at the hose's end carefully with a fine brush.

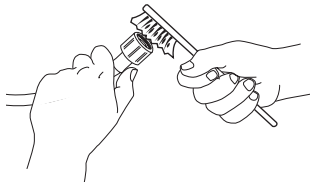

3. Now unscrew the inlet hose on the back of the washing machine by hand. Pull out the mesh filter from the valve on the back of the washing machine with pliers and carefully clean it.

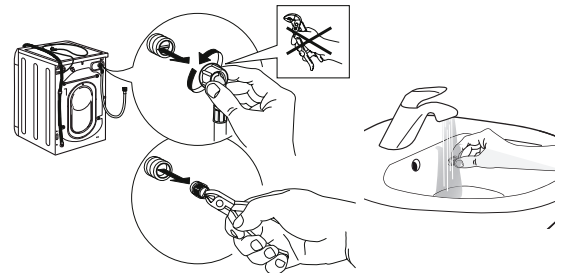

4. Insert the mesh filter again. Connect the inlet hose to water tap and washing machine again. Do not use a tool to connect the inlet hose. Open the water tap and check that all connections are tight.

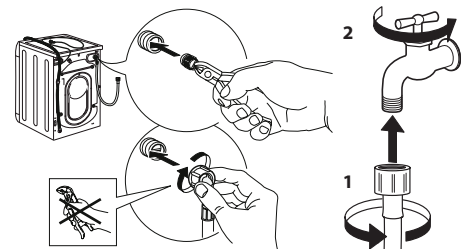

CLEANING THE DETERGENT DISPENSER

Remove the dispenser by raising it and pulling it out (see figure).

Wash it under running water; this operation should be repeated frequently.

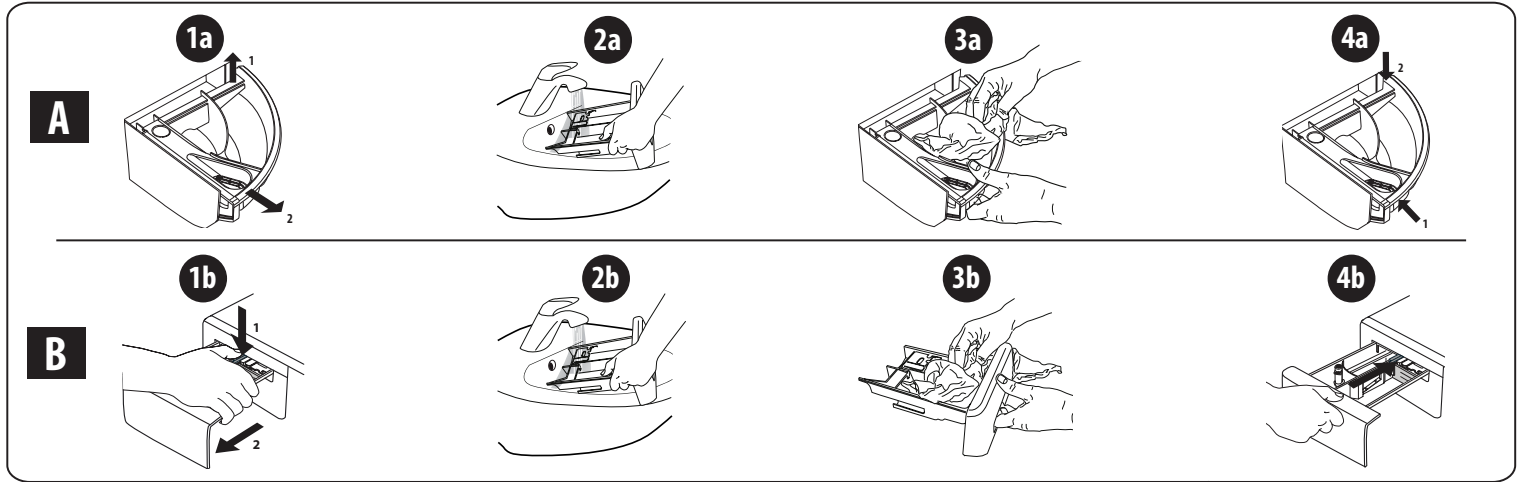

CLEANING THE WATER FILTER / DRAINING RESIDUAL WATER

Switch off and unplug the washing machine before cleaning the water filter or draining residual water. If you used a hot wash programme, wait until the water has cooled down before draining any water. Clean the water filter regularly every three months to prevent it from clogging and prevent the water from draining properly. If the water cannot drain, the display indicates that the water filter may be clogged.

1. Remove the kick panel: Using a screwdriver, do that which is shown in the following figure.

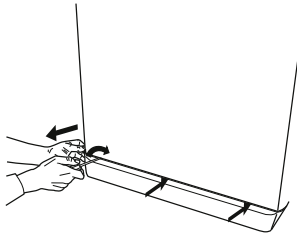

2. Container for the drained water: Place a low and wide container under the water filter in order to collect the residual water.

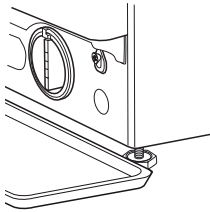

3. Drain the water: Slowly turn the filter counter-clockwise until all the water has come out. Allow the water to flow out without removing the filter. Once the container is full, close the water filter by turning it clockwise. Empty the container. Repeat the procedure until all the water has been drained.

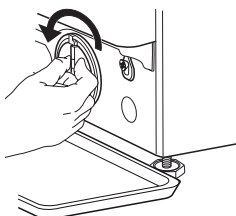

4. Remove filter: Lay a cotton cloth beneath the water filter, which can absorb a small amount of rest water. Then remove the water filter by turning it out anticlockwise.

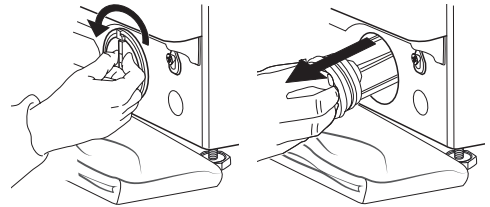

5. Clean the water filter: remove residues in the filter and clean it under running water.

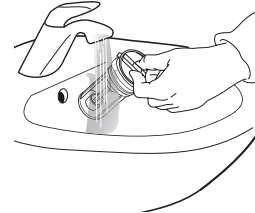

6. Insert the water filter and reinstall the plinth: Reinsert the water filter again by turning it in clockwise direction. Make sure to turn it in as far as it goes; the filter handle must be in vertical position. To test water tightness of the water filter, you can pour about 1 liter of water into the detergent dispenser. Then reinstall the plinth.

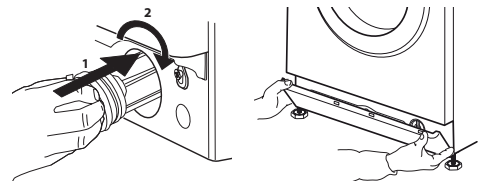

TRANSPORT AND HANDLING

Never lift the washing machine by holding it at the worktop.

1. Pull out the mains plug, and close the water tap.
2. Make sure that door and detergent dispenser are properly closed.
3. Disconnect the inlet hose from the water tap, and remove the drain hose from your draining point. Remove all rest water from the hoses, and fix them so that they cannot get damaged during transport.
4. Refit the transport bolts. Follow the instructions for removing the transport bolts in the "Installation Guide" in reverse order.

Important: Do not transport the washing machine without having fixed the transport bolts.

AFTER-SALES SERVICE

BEFORE CALLING THE AFTER-SALES SERVICE

1. See if you can solve the problem by yourself with the help of the suggestions given in the **TROUBLESHOOTING**

IF AFTER THE ABOVE CHECKS THE FAULT STILL OCCURS, GET IN TOUCH WITH THE NEAREST AFTER-SALES SERVICE

To receive assistance, call the number shown on the warranty booklet.

When contacting our Client After sales service, always specify:

- a brief description of the fault;
- the type and exact model of the appliance;

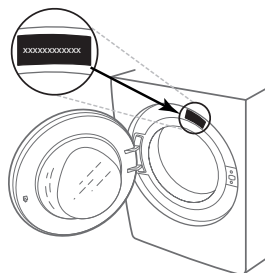

2. Switch the appliance off and back on again to see if the fault persists.

- the service number (number after the word Service on the rating plate).

SERVICE 0000 000 00000



- your full address;
- your telephone number.

If any repairs are required, please contact an authorised after-sales service (to guarantee that original spare parts will be used and repairs carried out correctly).