

Prenesite celotna navodila za uporabo na <http://docs.whirlpool.eu> ali pokličite telefonsko številko, navedeno v garancijski knjižici.

Pred uporabo aparata preberite ta varnostna navodila. Navodila hranite na doseg roke za prihodnjo uporabo.

V navodilih za uporabo in na aparatu so pomembna varnostna navodila, ki jih mora uporabnik prebrati in vedno upoštevati. Proizvajalec ne prevzema odgovornosti v primeru neupoštevanja varnostnih navodil, nepravilne uporabe aparata ali napačne nastavitve upravljalnih elementov.

⚠ **OPOZORILO:** Če na površini kuhalne plošče opazite razpoko, aparata ne uporabljajte, saj obstaja nevarnost električnega udara.

⚠ **OPOZORILO:** Nevarnost požara: ne hranite predmetov na kuhalni površini.

⚠ **POZOR:** Postopek kuhanja je treba nadzorovati. Postopek kratkotrajnega kuhanja je treba nenehno nadzorovati.

⚠ **OPOZORILO:** Nenadzorovano kuhanje na kuhalni plošči z mastjo ali oljem je lahko nevarno, saj obstaja možnost požara. NIKOLI ne skušajte pogasiti ognja z vodo: aparat izključite in nato pokrijte plamen npr. s pokrovom ali požarno odejo.

⚠ Kuhalne plošče ne uporabljajte kot delovni pult ali podlago. Pazite, da aparat ne pride v stik s krpami ali drugimi vnetljivimi predmeti, dokler se vse komponente povsem ne ohladijo, saj lahko pride do požara.

⚠ Kovinskih predmetov, na primer nožev, vilic, žlic in pokrovov, ne odlagajte na površino kuhalnika, saj se lahko segrejejo.

⚠ Zelo majhni otroci (0–3 let) naj se ne približujejo aparatu. Majhni otroci (3–8 let) ne smejo biti v bližini aparata brez stalnega nadzora. Otroci, stari 8 let ali več, in osebe z omejenimi telesnimi, čutnimi ali razumskimi sposobnostmi oz. osebe, ki nimajo izkušenj in znanja, lahko aparat uporabljajo le, če so pod nadzorom oz. če so bili poučeni o varni uporabi aparata in se zavedajo morebitnih nevarnosti. Otroci se z aparatom ne smejo igrati. Otroci brez nadzora ne smejo čistiti ali vzdrževati aparata.

⚠ Kuhališče na kuhalni plošči po uporabi izklopite z upravljalnim elementom in se ne zanašajte na detektor posod.

⚠ **OPOZORILO:** Aparat in dostopni deli se med uporabo segrejejo. Pazite, da se ne dotaknete grelnih elementov. Otroci, mlajši od 8 let, se ne smejo zadrževati v bližini aparata, če niso pod stalnim nadzorom.

#### **DOVOLJENA UPORABA**

⚠ **POZOR:** aparat ni namenjen temu, da bi ga upravljali z zunanjimi upravljalnimi napravami, kot sta časovnik ali ločen daljinski upravljalnik.

⚠ Aparat je namenjen uporabi v gospodinjstvu in temu podobnim načinom uporabe, na primer: v kuhinjah za osebe v trgovinah, pisarnah in drugih delovnih okoljih, na kmetijah, za goste v hotelih, motelih in prebivalce drugih stanovanjskih okolij.

⚠ Druga uporaba ni dovoljena (npr. za segrevanje prostorov).

⚠ Aparat ni namenjen profesionalni uporabi. Aparata ne uporabljajte na prostem.

#### **NAMESTITEV**

⚠ Za premikanje in namestitev aparata sta potrebni najmanj dve osebi, saj obstaja nevarnost poškodb. Za odstranjevanje embalaže in namestitev aparata uporabite zaščitne rokavice, saj obstaja nevarnost ureznin.

⚠ Namestitev, vključno s priklopom vode (če je prisotna) in elektrike, mora izvesti usposobljen tehnik. Ne popravljajte ali zamenjajte delov aparata, razen če to ni izrecno navedeno v navodilih za uporabo. Otroci se mestu namestitve ne smejo približevati. Ko aparat odstranite iz embalaže, se prepričajte, da se med prevozom ni poškodoval. V primeru težav se obrnite na prodajalca ali na najbližjo servisno službo. Ko je aparat nameščen, embalažo (plastika, deli iz stiropora itd.) shranite izven dosega otrok, saj obstaja nevarnost zadrževanja. Preden aparat namestite, ga zaradi nevarnosti električnega udara odklopite z električnega omrežja. Med namestitvijo pazite, da aparat ne poškoduje napajalnega kabla, saj to lahko privede do požara ali povzroči električni udar. Aparat vključite šele, ko je namestitev končana.

⚠ Vse potrebne izreze v element izvedite pred vgradnjo aparata in odstranite vse lesene trske in žagovino.

⚠ Če aparat ni vgrajen nad pečico, je treba v predelek pod aparatom vgraditi ločevalno ploščo (ni priložena).

#### **OPOZORILO GLEDE ELEKTRIČNEGA TOKA**

⚠ Prekinitev napajanja aparata mora biti mogoča z izklopom vtiča, če je ta na dosegu roke, ali z dosegljivim večpolnim stikalom, ki je v skladu s predpisi za ožičenje nameščen v bližini vtičnice. Aparat mora biti prav tako ozemljen v skladu z nacionalnimi standardi glede električne varnosti.

⚠ Prepovedana je uporaba podaljškov, razdelilnih vtičnic in adapterjev. Električne komponente po namestitvi aparata uporabnikom ne smejo biti dostopne. Aparata ne uporabljajte, ko ste mokri ali bos. Aparata ne uporabljajte, če ima poškodovan napajalni kabel ali vtič, če ne deluje pravilno oziroma če je bil poškodovan ali je padel.

⚠ Namestitev z vtičem napajalnega kabla ni dovoljena, razen če je izdelek že opremljen z vtičem proizvajalca.

 Da se izognemo nevarnosti, lahko poškodovan napajalni kabel z enakim kablom nadomesti le proizvajalec, njegov serviser ali podobno usposobljena oseba, saj obstaja možnost električnega udara.

### **ČIŠČENJE IN VZDRŽEVANJE**

 **OPOZORILO:** Aparat morate pred vzdrževalnimi deli izklopiti in izključiti z električnega napajanja; ne uporabljajte parnih čistilcev, saj obstaja nevarnost električnega udara.

 Ne uporabljajte abrazivnih ali korozivnih izdelkov, čistil na osnovi klora ali žičnatih gob.

### **ODSTRANJEVANJE EMBALAŽNEGA MATERIALA**

Embalažo je mogoče povsem reciklirati in je označena s simbolom za recikliranje .

Dele embalaže zato zavržite odgovorno in v skladu s predpisi pristojnih služb, ki urejajo odlaganje odpadkov.

### **ODSTRANJEVANJE GOSPODINJSKIH APARATOV**

Aparat je izdelan iz materialov, ki jih je mogoče reciklirati ali ponovno uporabiti. Aparat zavržite v skladu z veljavnimi lokalnimi predpisi. Dodatne informacije o odstranjevanju in recikliranju električnih gospodinjskih aparatov lahko dobite na pristojnem občinskem uradu, pri komunalni službi ali v trgovini, kjer ste aparat kupili. Aparat je označen v skladu z evropsko Direktivo 2012/19/EU o odpadni električni in elektronski opremi (OEEO) in uredbami o odpadni električni in elektronski opremi (WEEE) iz leta 2013 (v veljavni različici).

Aparat odložite na predvidenih zbirnih mestih, saj lahko s tem preprečite škodljive posledice za okolje in zdravje ljudi.

Simbol  na aparatu ali priloženi dokumentaciji pomeni, da je aparat prepovedano odlagati med komunalne odpadke. Oddati ga je treba na zbirnem centru za recikliranje električne in elektronske opreme.

### **NASVETI ZA VARČEVANJE Z ENERGIJO**

Čim bolj izkoristite preostanek toplote na kuhališču, tako da aparat izključite nekaj minut, preden je jed kuhana.

Dno posode naj povsem prekriva kuhališče: če je dno posode manjše od površine kuhališča, bo prišlo do izgube energije.

Posodo med kuhanjem prekrijte s tesno prilegajočimi se pokrovi in porabite kar najmanj vode. Če posode med kuhanjem ne prekrijete s pokrovi, bo poraba energije občutno večja.

Uporabljajte samo posodo z ravnim dnom.

### **IZJAVA O SKLADNOSTI**

Ta naprava je skladna z zahtevami za okoljsko primerno zasnovano uredbo Komisije (EU) št. 66/2014 in uredbami iz leta 2019 za okoljsko primerno zasnovane izdelke, povezane z energijo, in energetske informacije (sprememba) (izstop iz EU) v skladu z evropskim standardom EN 60350-2.

### **OPOMBA**

Osebe s srčnim spodbujevalnikom ali podobnimi medicinskimi pripomočki, morajo biti pazljive, ko so v bližini vklopljene indukcijske kupalne plošče. Elektromagnetno polje lahko vpliva na spodbujevalnik in podobne pripomočke. Za dodatne informacije o učinkih elektromagnetnih polj indukcijske kupalne plošče se posvetujte z zdravnikom ali proizvajalcem spodbujevalnika oziroma podobnega medicinskega pripomočka.



NAMESTITEV

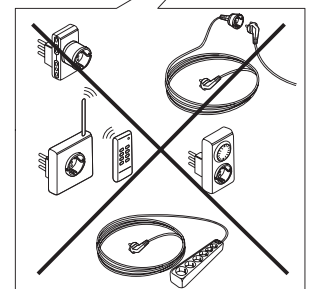
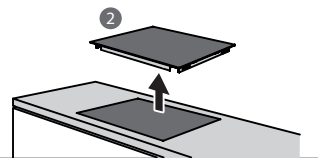
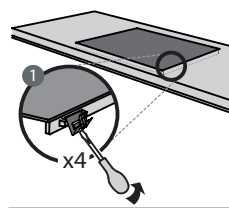
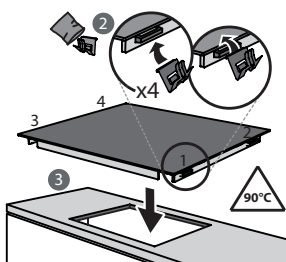
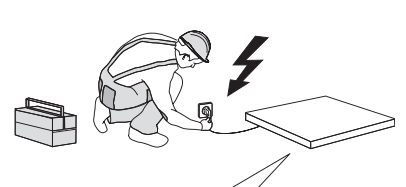
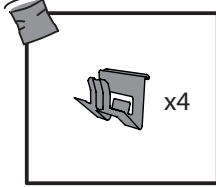
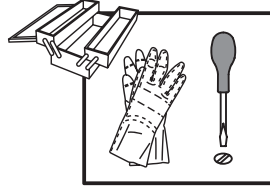
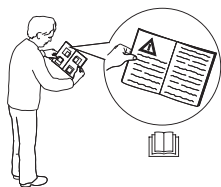
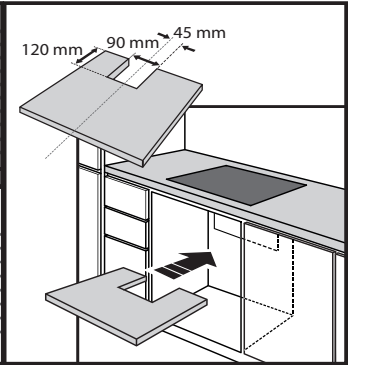
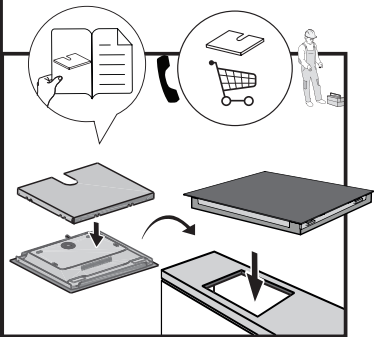
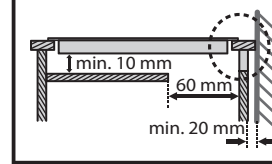
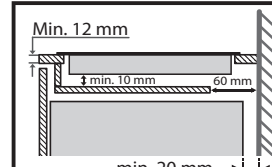
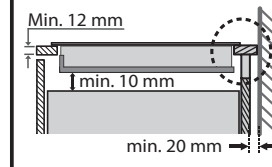
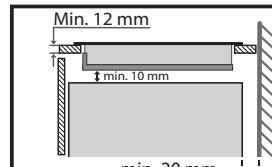
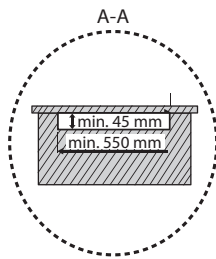
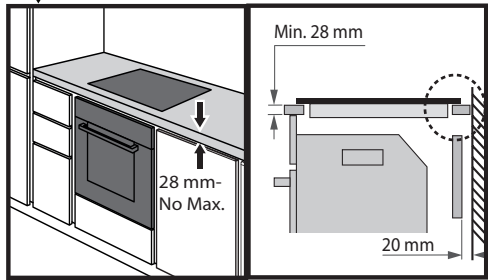
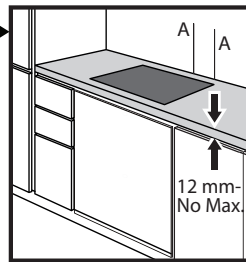
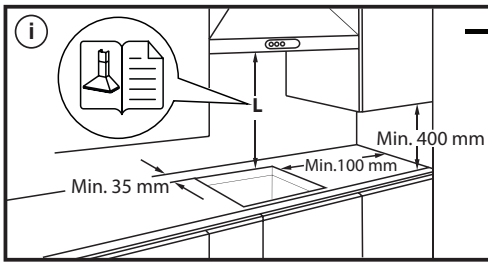
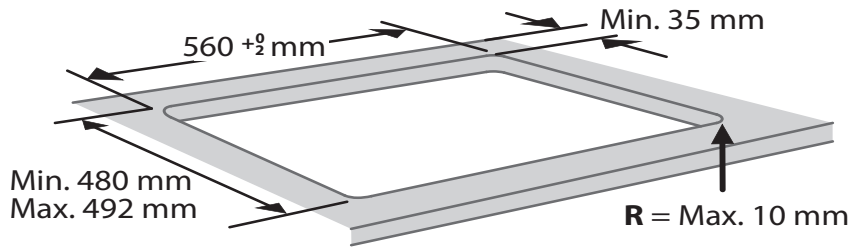
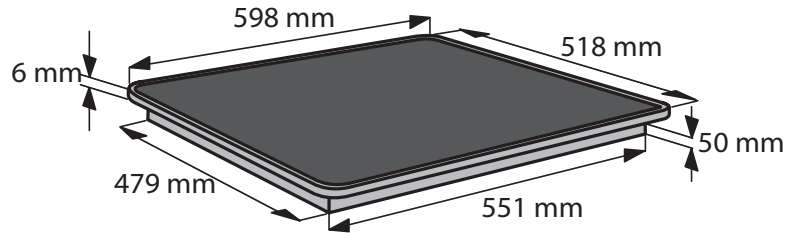

# ELEKTRIČNA PRIKLJUČITEV

Električni priklop mora biti izveden pred priklopom naprave na napajalno omrežje.

Namestititev mora izvesti kvalificirano osebo, ki pozna trenutne predpise glede varnosti in namestitve. Električna inštalacija mora biti izvedena v skladu s predpisi, ki jih narekuje krajevni dobavitelj električne energije.

Pazite, da je napetost, podana na tipski ploščici na dnu naprave, ista kot v vašem domu.

S predpisi je določena obvezna ozemljitev naprave: uporabljajte le vodnike (vključno z ozemljitvenim vodnikom) primerne velikosti.

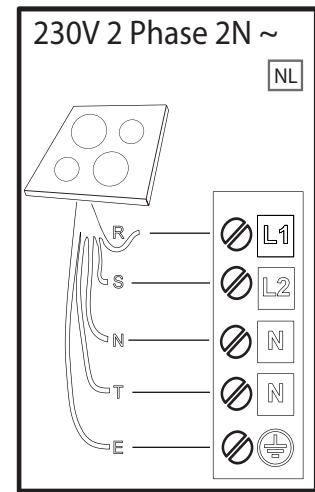

**R**

black-nero-negro-preto-μαύρος-must-melnš-juodas-czarny-schwarz-noir-zwart-negru-черно-црн-črna-срно-черный-чорний-қара-černá-čierna-fekete-svart-musta-svart-sort-siyah-dubh-svartur

**S**

brown-marrone-marrón-marrom-καφέ-pruun-brüns-rudas-brązowy-braunen-brun-bruin-маго-кафяв-браон-гjava-smeđ-коричневый-коричневий-қоңыр-hnědý-hnedý-barna-brunt-ruskea-brunt-brun-kahverengi-donn-brúnn

**T**

blue (gray)-blu (grigio)-azul (gris)-azul (cinza)-μπλε (γκρι)-sinine (hall)-zila (pelēka)-mėlyna (pilkas)-niebieski (szary)-blau (grau)-bleu (gris)-blauw (grijs)-albastru (gri)-синьо (сиво)-плава (сива)-modro (sivo)-plava (siva)-синий (серый)-синий (сірий)-көк (сұр)-modrý (šedá)-modrý (sivá)-kék (szürke)-blå (grå)-sininen (harmaa)-blå (grå)-blåt (gråt)-mavi (gri)-gorm (liath)- blár (grár)

 = **E**

yellow/green-giallo/verde-amarillo/verde-amarelo/verdekίtrivo/πράσινο-kollane/roheline-dzeltens/zaļš-geltona/žalia-žóltý/zielony-gelb/grün-jaune/vert-geel/groen-galben/verde-жълто/зелено-жyто/зелена-rumeno/zeleno-žuto/zelená-желтый/зеленый-жовтий/зелений-жасыл/сары-žlutá/zelená-žltá/zelená-sárga/zöld-gul/grønn-keltainen/vihreä-gul/grön-gul/grøn-sarı/yeşil-bui/glas- gular/grænn

**N**

blue-blu-azul-azul-μπλε-sinine-zila-mėlyna-niebieski-blau-bleu-blauw-albastru-синьо-плава-modro-plava-синий-синий-көк-modrý-modrý-kék-blå-sininen-blå-blåt-mavi-gorm- blár

## OPIS IZDELKA

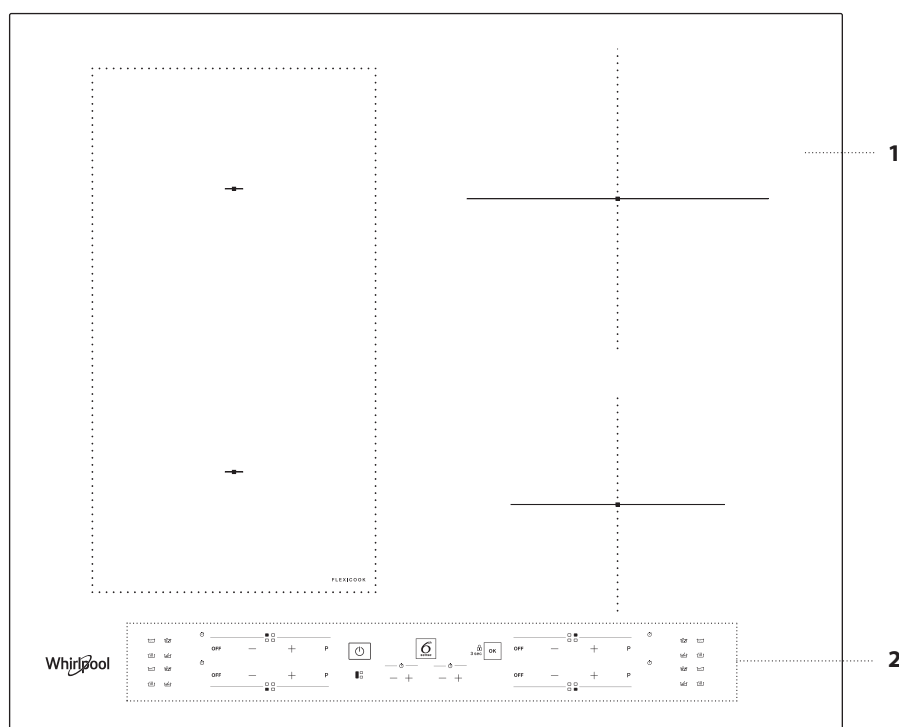

1. Kuhalna površina
2. Nadzorna plošča

## UPRAVLJALNA PLOŠČA

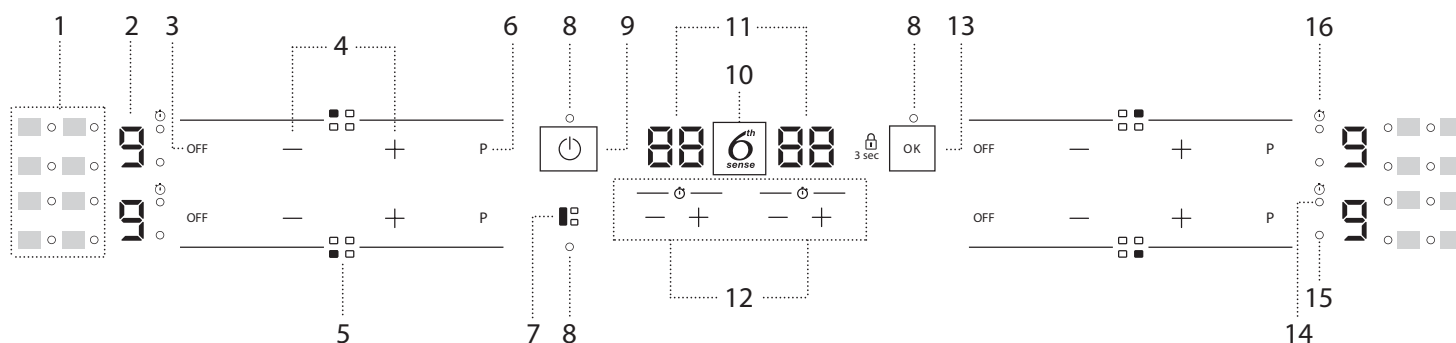

1. Simboli/vklop posebnih funkcij
2. Stopnja kuhanja je izbrana
3. Tipka za izklop kahalnega polja
4. Tipke za nastavitev moči
5. Določanje kahalne plošče
6. Tipka za hitro pogrevanje (Booster)

7. Tipka FLEXICOOK
8. Signalna lučka – funkcija je aktivna
9. Tipka za Vklop/Izklop
10. Tipka 6<sup>th</sup> Sense
11. Prikaz časa priprave
12. Časovnik

13. Tipka OK/Zaklepanje tipk – 3 sekunde
14. Indikator vklopljenega časovnika
15. Indikator izbranega območja
16. Simbol indikatorja časovnika

# PRIBOR

## POSODE IN PONVE

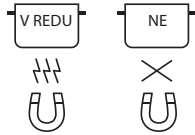

Uporabljajte le lonce in ponve iz feromagnetnih materialov, ki so primerni za uporabo z indukcijskimi kuhalnimi ploščami:

- lonci in ponve iz emajliranega jekla
- lonci in ponve iz litega železa
- posebni lonci in ponve iz nerjavnega jekla, ki so primerni za indukcijsko kuhanje

Za ugotavljanje primernosti lonca bodite pozorni na simbol  (običajno je odtisnjen na dnu). Magnetnost lonca lahko preverite z magnetom. Kakovost in struktura dna posode lahko spremenita rezultat priprave hrane. Nekateri podatki o premeru dna ne ustrezajo dejanskemu premeru feromagnetne površine.

Dno nekaterih loncev in ponev je samo delno izdelan iz feromagnetnega materiala, pri čemer so ostali deli iz drugega materiala, ki ni primeren za indukcijsko kuhanje. Ti deli se lahko segrejejo z različno stopnjo oziroma z nižjimi temperaturami. V nekaterih primerih, ko je dno izdelano večinoma iz ne-feromagnetnih materialov, lahko kuhalna plošča ne prepozna posode in se kuhališče zato ne vklopi.



Da bi zagotovili optimalno učinkovitost, vedno uporabite lonce in ponve z ravnim dnom, pri katerih se toplota enakomerno porazdeli. Če dno ni ravno, bo to vplivalo na moč in prevodnost toplote.

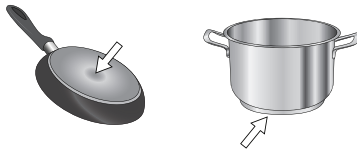

## Prazne posode ali posode s tankim dnom



Na vključeno kuhalno ploščo ne postavljajte praznih posod ali ponev. Kuhalna plošča je opremljena z notranjim varnostnim sistemom, ki neprestano nadzoruje temperaturo in tam, kjer se zazna visoka temperatura, aktivira funkcijo "samodejni izklop". Če uporabljate prazne posode ali posode s tankim dnom, se temperatura lahko zelo hitro poviša in funkcija "samodejni izklop" se morda ne bo sprožila takoj. Posoda ali površje kuhalne plošče se zato lahko poškodujeta. Če se to zgodi, se ničesar ne dotikajte, temveč počakajte, da se vsi deli ohladijo. Če se pojavi sporočilo o napaki, pokličite servisno službo.

## Najmanjši dovoljeni premer dna posode/ponve za različna kuhalna območja

Za pravilno delovanje kuhalne plošče uporabite lonce z ustreznim najmanjšim premerom (glejte spodnjo preglednico).

Vedno uporabite kuhalno polje, ki najbolje ustreza najmanjšemu premeru dna lonca.

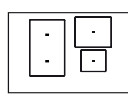
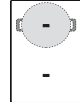
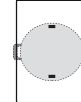
Lonec postavite tako, da je nameščen na središče kuhalnega polja v uporabi. Priporočljivo je, da ne uporabljate loncev, ki presegajo rob kuhalnega polja v uporabi.

				
ø min. 	120 mm	200 mm	150 mm	100 mm

## PRETVORNIK ZA LONCE IN PONVE, KI NISO PRIMERNI ZA INDUKCIJO

Ta pripomoček omogoča uporabo loncev in ponev, ki niso primerni za indukcijske kuhalne plošče. Pomembno je vedeti, da uporaba pretvornika vpliva na zmogljivost aparata in posledično na čas, potreben za pogrevanje hrane. Njegovo uporabo morate omejiti, saj temperature, ki se dosežejo na površini, so v veliki meri odvisne od uporabljenega lonca/ponve, ravnosti njihovega dna in vrste živila, ki ga pripravljate. Z uporabo lonca ali ponev s premerom, ki je manjši od plošče pretvornika, pride do kopičenja toplote, ki se ne prenese na lonec ali ponev, kar lahko povzroči počrnitev kuhališča in plošče pretvornika. Premer loncev/ponev in kuhališča prilagodite premeru pretvornika.

# PRVA UPORABA

## POWER MANAGEMENT (NASTAVITEV MOČI)

Kuhalna plošča je ob nakupu nastavljena na najvišjo moč. Opravite nastavitve v skladu z omejitvami električnega sistema v vašem gospodinjstvu, kot je opisano v naslednjem odstavku.

OPOMBA: Glede na moč, ki jo izberete za kuhalno ploščo, so lahko nekatere ravni moči in funkcije kuhalnega polja omejene (npr. vrelišče ali hitro pogrevanje), s čimer se prepreči preseganje izbrane omejitve.

### Za nastavitev moči kuhalne plošče:

Po priključitvi naprave na električno omrežje lahko v 60 sekundah nastavite stopnjo moči.

Pritisnite skrajno desno tipko časovnika "+" za vsaj 5 sekunde. Na zaslonu se prikaže simbol "PL".

Pritisnite  za potrditev.

Želeno stopnjo moči izberite z uporabo tipk "+" in "-".

Na voljo so naslednje stopnje moči: 2,5 kW – 4,0 kW – 6,0 kW – 7,2 kW.

Potrdite s pritiskom na .

Izbrana stopnja moči bo ostala v spominu, tudi če se električno napajanje prekine.

Za spremembo stopnje moči izključite aparat iz električnega omrežja za vsaj 60 sekund, nato ga znova vključite in ponovite zgornje korake.

Če se med nastavljanjem pojavi napaka, se pojavi simbol "EE" in oglasi se pisk. V tem primeru ponovite postopek.

Če se napaka ponavlja, se obrnite na servisno službo.

## VKLOP/IZKLOP ZVOČNEGA SIGNALA

Za vklop/izklop zvočnega signala:

- Kuhalno ploščo priključite na električno omrežje;
- Počakajte na zaporedje vklopa;
- Pritisnite tipko "P" na prvem upravljalniku zgoraj levo za 5 sekunde. Morebitni sproženi alarmi ostanejo aktivni.

## PREDSTAVITVENI NAČIN (pogrevanje je izklopljeno, glejte razdelek "Odpravljanje težav")

Za vklop in izklop predstavitvenega načina:

- Kuhalno ploščo priključite na električno omrežje;
- Počakajte na zaporedje vklopa;
- V prvi minuti pritisnite tipko za hitro pogrevanje "P" na spodnjem levem upravljalniku za 5 sekund (kot je prikazano spodaj);
- Na prikazovalniku se prikaže "DE".

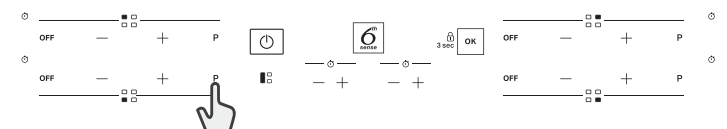

## VSAKODNEVNA UPORABA



### VKLOP/IZKLOP KUHALNE PLOŠČE

Za vklop kuhalne plošče pritisnite tipko za vklop in jo držite približno 1 sekundo. Za izklop kuhalne plošče spet pritisnite isto tipko in vsa kuhalna polja se bodo izklopila.



### POLOŽAJI

S pomočjo simbolov položaja izberite zeleno kuhališče. Simbolov na nadzorni plošči ne pokrijte s posodo.

Opomba: Pri uporabi kuhališč v neposredni bližini upravljalnega polja priporočamo, da rob posode ne sega čez robno oznako kuhališča, in sicer tako z dnom posode kot tudi zgornjim robom, ki je pogosto širši. Tako boste preprečili pregrevanje površine za upravljanje na dotik. Za cvrtje ali praženje po možnosti uporabite zadnja kuhališča.



### VKLOP/IZKLOP KUHALNIH POLJ IN PRILAGAJANJE STOPENJ MOČI

OFF — + P

#### Za vklop kuhalnih polj:

Za vklop in nastavev moči pritisnite tipko "+" ali "-" zelenega kuhališča. Stopnja bo prikazana vzdolž drsnika skupaj z indikatorsko lučko, ki označuje vklopljeno kuhališče. S tipko "P" lahko izberete funkcijo za hitro pogrevanje (Booster).

#### Za izklop kuhalnih polj:

Pritisnite gumb "OFF" (IZKLOP) na levi strani drsnika za nastavev moči.



### ZAKLEPANJE UPRAVLJALNE PLOŠČE

Za zaklepanje nastavev in preprečitev nenamernega vklopa pritisnite in zadržite za 3 sekunde tipko OK/Zaklepanje tipk. Pisk in opozorilna lučka nad simbolom sta znak, da je funkcija vključena. Upravljalna plošča je blokirana, z izjemo funkcije "izklop" (OFF). Za odklepanje tipk ponovite postopek za vklop.



### ČASOVNIK

Obstajata dva časovnika – eden za leva kuhalna polja in drugi za desna kuhalna polja.

#### Za vklop časovnika:

Pritiskajte tipko "+" ali "-", da nastavite zeleni čas za kuhalna polje, ki je v uporabi. Vklaplja se bo indikatorska lučka s posebnim simbolom (clock). Ko nastavljeni čas poteče, se oglasi pisk, kuhalna polje pa se samodejno izklopi. Čas lahko kadarkoli spremenite in vklopite lahko več časovnikov istočasno. V primeru sočasnega vklopa 2 časovnikov na isti strani kuhalne plošče "Indikator izbranega območja" utripa in na osrednjem zaslonu se prikaže izbrani čas kuhanja.

#### Za izklop časovnika:

Hkrati držite tipki "+" in "-", dokler se časovnik ne izklopi.



### INDIKATOR ČASOVNIKA

Ta LED lučka (ko je vklopljena) označuje, da je za kuhališče nastavljen časovnik.

## FUNKCIJE

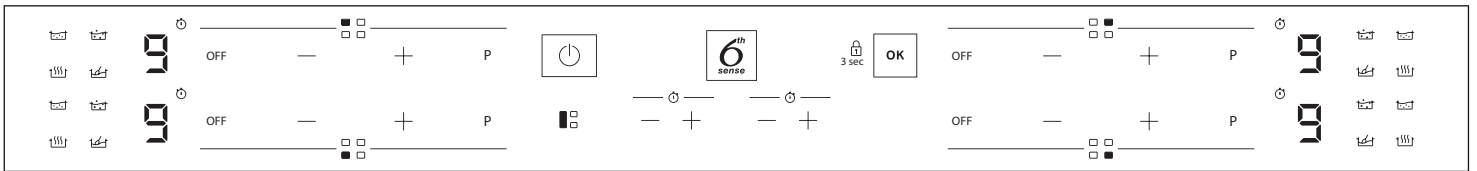

### FLEXICOOK

S tipko "FLEXICOOK" lahko združite dve kuhališči in ju uporabite z enako stopnjo moči, tako da površino v celoti pokrijete z veliko posodo ali samo delno z okroglo/ovalno posodo.

Funkcija ostane ves čas vklopljena in pri uporabi ene same posode, lahko to premikate po celotnem območju. V tem primeru lahko poljubno uporabljate oba leva upravljalnika.

Idealno za kuhanje z ovalnimi ali pravokotnimi posodami ali z nosilci ponev. Za izklop funkcije pritisnite tipko "FLEXICOOK".

**OPOMBA:** Posebnih funkcij med uporabo tega načina ni mogoče izbrati.

**POMEMBNO:** Lonec postavite na središče kuhalnega polja tako, da pokriva vsaj eno od referenčnih točk (kot je prikazano spodaj).

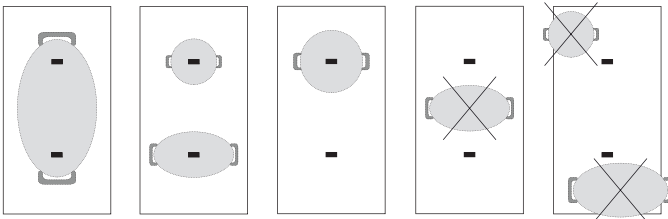

### 6<sup>TH</sup> SENSE

S tipko "6<sup>th</sup> Sense" lahko vklopite posebne funkcije.

Postavite posodo in izberite kuhavno polje.

Pritisnite tipko "6<sup>th</sup> Sense". Na prikazu izbranega območja se prikaže "A".

Signalna lučka za prvo posebno funkcijo, ki je na voljo za kuhavno polje, zasveti.

Enkrat ali večkrat pritisnite tipko "6<sup>th</sup> Sense", da izberete zeleno posebno funkcijo.

Ko pritisnete tipko OK za potrditev, se funkcija vklopi.

Če želite izbrati drugo posebno funkcijo, pritisnite "OFF" in nato tipko "6<sup>th</sup> Sense", da izberete zeleno funkcijo.

Če želite izbrati drugo posebno funkcijo, pritisnite "OFF" in nato tipko "6<sup>th</sup> Sense", da izberete zeleno funkcijo.

Raven moči pri uporabi posebnih funkcij je za kuhavno ploščo vnaprej nastavljena in je ni mogoče spreminjati.



### TAJANJE

Ta funkcija omogoča doseganje primerne temperature za topljenje jedi in za ohranjanje primernih pogojev, ne da bi se jed prismodila.

Ta način je idealen, saj ne poškoduje občutljivih jedi, kot je čokolada, in preprečuje lepljenje jedi na posodo.



## OHRANJANJE TOPLOTE

Ta funkcija omogoča ohranjanje popolne temperature jedi, običajno po končanem kuhanju ali pri počasnem redčenju tekočin. Kot nalašč za postrežbo hrane pri popolni temperaturi.



## VRETJE

Ta funkcija je popolna za vzdrževanje temperature za počasno vrenje, tako da lahko jed kuhate dalj časa brez nevarnosti, da bi se prismočila. Kot nalašč za recepte z dolgotrajnim kuhanjem (riž, omake, pečenke) s tekočimi omakami.



## VRETJE

Ta funkcija omogoča, da pogrejete vodo na temperaturo vretja in nadaljevanje vretja z nižjo porabo energije. V posodo vlijte približno 2 litra vode (po možnosti s sobno temperaturo). V vsakem primeru svetujemo uporabnikom, da natančno opazujejo vrelo vodo in redno preverjajo količino preostale vode. Če so posode velike in količina vode presega 2 litra, priporočamo uporabo pokrovke za optimizacijo časa vretja.

## INDIKATORJI



### PREOSTALA TOPLOTA

Če je na prikazovalniku prikazana črka "H", je kuhlalno polje še vedno vroče. Indikatorska lučka zasveti, tudi če polje ni bilo vklopljeno, vendar se je segrelo zaradi uporabe sosednjih polj ali ker je nanj bil postavljen vroč lonec. Ko se kuhlalno polje ohladi, črka "H" izgine.



### POSODA JE POSTAVLJENA NAROBE ALI NI POSTAVLJENA

Ta simbol se pojavi, če posoda ni primerna za kuhanje z indukcijo, ni pravilno postavljena ali ni primerne velikosti za izbrano kuhlalno polje. Če v 30 sekundah po izbiri posoda ni zaznana, se kuhlalno polje izklopi.

## RAZPREDELNICA PRIPRAVE JEDI

Preglednica za pripravo jedi služi kot primer za vrsto kuhanja pri posamezni stopnji moči. Dejanska oddana moč posamezne stopnje moči je odvisna od dimenzij kuhlalnega polja.

STOPNJA MOČI		VRSTA KUHANJA	STOPNJA UPORABE (glede na izkušnje in navade pri kuhanju)
Največja moč	P	Hitro gretje/Booster	Kot nalašč za hitro segrevanje hrane do vretja, če uporabljate vodo ali tekočine za kuhanje, ki se hitro grejejo.
	8 – 9	Cvrtje – vrenje	Kot nalašč za porjavitev, začetek kuhanja, cvrtje zamrznjenih izdelkov, hitro vretje.
Visoka moč	7 – 8	Porjavitev – počasno cvrtje – vrenje – pečenje	Kot nalašč za počasno cvrtje, vzdrževanje vrenja, kuhanje in pečenje (kratkotrajno, 5–10 minut).
	6 – 7	Porjavitev – kuhanje – dušenje – počasno cvrtje – pečenje	Kot nalašč za počasno cvrtje, vzdrževanje počasnega vrenja, kuhanje in pečenje (srednje dolgo, 10–20 minut), predgretje.
Srednja moč	4 – 5	Kuhanje – dušenje – počasno cvrtje – pečenje	Kot nalašč za dušenje, rahlo vretje, kuhanje in pečenje (dalj časa).
	3 – 4	Kuhanje – počasno vretje – zgoščevanje – kombiniranje testenin z omako	Kot nalašč za kuhanje, ki zahteva več časa (riž, omake, pečenke, ribe) s tekočinami (npr. voda, vino, juhe, mleko), kombiniranje testenin z omako.
	2 – 3		Kot nalašč za daljše kuhanje (količina, manjša od enega litra: riž, omake, pečenke, ribe) s tekočino (npr. voda, vino, juha, mleko).
Nizka moč	1 – 2	Topljenje – odmrzovanje – ohranjanje hane tople – priprava bolj kremnih rižot	Kot nalašč za mehčanje masla, nežno taljenje čokolade, odtajevanje majhnih izdelkov in segrevanje ravnokar skuhane hrane (npr. omake, juhe, mineštre).
	1		Kot nalašč za segrevanje ravnokar skuhane hrane, pripravo bolj kremnih rižot in pogrevanje servirnega pribora (z dodatki, ki so primerni za indukcijo).
Brez moči	OFF	Nosilna površina	Kuhlalnik v stanju pripravljenosti ali izklopljen (morda bo prisotna preostala toplota, ki jo označuje znak "H").



## VZDRŽEVANJE IN ČIŠČENJE



### OPOZORILO

- Ne uporabljajte parnih čistilnikov.
- Pred čiščenjem pazite, da so kuhalna območja izklopljena in da kazalnik preostale toplote ("H") ni prikazan.

### Pomembno:

- Ne uporabljajte abrazivnih ali žičnatih gob, ker lahko poškodujejo steklo.
- Po vsaki uporabi očistite kuhhalno ploščo (ko je ohlajena), da odstranite ostanke hrane in madeže.
- Če površina ni ustrezno čista, se lahko občutljivost tipk nadzorne plošče zmanjša.
- Strgalo uporabite samo, če so na kuhhalni plošči sprijeti ostanke hrane. Sledite navodilom proizvajalca strgala, da se izognete praskam na steklu.
- Sladkor ali hrana z visoko vsebnostjo sladkorja lahko poškodujeta kuhhalno ploščo, zato ju morate takoj odstraniti.
- Sol, sladkor in pesek lahko spraskajo stekleno površino.
- Čistite z mehko krpo, papirnatimi brisačami ali čistilnikom za kuhhalne plošče (glejte navodila proizvajalca).
- Razlite tekočine na kuhhalnih poljih lahko povzročijo premikanje ali tresenje posod.
- Kuhhalno ploščo po čiščenju temeljito posušite.

Če je na steklu logotip iXelium™, je kuhhalna plošča obdelana s tehnologijo iXelium™, ekskluzivno končno obdelavo podjetja Whirlpool, ki zagotavlja popolne rezultate pri čiščenju in tudi pri dolgotrajnejšem ohranjanju leska kuhhalne plošče.

### Pri čiščenju kuhhalnih plošč iXelium™ upoštevajte naslednja priporočila:

- Uporabite mehko krpo (najboljša so mikrovlakna), ovlaženo z vodo ali z običajnim detergentom za steklo.
- Za najboljše rezultate na stekleno površino kuhhalne plošče za nekaj minut položite mokro krpo.

## ODPRAVLJANJE TEŽAV

- Preverite, da dovod elektrike ni bil izklopljen.
- Če kuhhalne plošče po uporabi ne morete izklopiti, izklopite njeno napajanje.
- Če se ob vklopu kuhhalnika na zaslonu pojavijo alfanumerične kode, glejte naslednjo preglednico za navodila.

Opomba: Voda, tekočina iz posod ali predmeti na upravljalnih tipkah kuhhalne plošče lahko nenamerno vklopijo ali izklopijo funkcijo zapore nadzorne plošče.

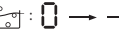
PRIKAZANA KODA	OPIS	MOŽNI VZROKI	REŠITEV
F0E1	Kuhhalna posoda je zaznana, vendar ni združljiva z zahtevanim dejanjem.	Kuhhalna posoda ni ustrezno postavljena na kuhališče ali ni združljiva z enim ali več kuhališči.	Dvakrat pritisnite tipko za Vklp/Izklop tako, da koda F0E1 izgine in obnovite delovanje kuhališča. Nato poskusite uporabiti posodo na drugem kuhališču ali uporabite drugačno posodo.
F0E7	Napačna priključitev napajalnega kabla.	Priključitev električnega napajanja ne ustreza povsem priključitvi, opisani v poglavju "ELEKTRIČNA PRIKLJUČITEV".	Priključitev električnega napajanja izvedite v skladu s poglavjem "ELEKTRIČNA PRIKLJUČITEV".
F0EA	Upravljalna plošča se je izklopila zaradi previsoke temperature.	Notranja temperatura elektronskih delov je previsoka.	Počakajte, da se kuhhalna plošča ohladi, preden jo znova uporabite.
F0E9	Kuhhalno polje se izklopi, če so temperature previsoke.	Notranja temperatura elektronskih delov je previsoka.	Pred vnovično uporabo počakajte, da se kuhhalno polje ohladi.
F0E2, F0E4, F0E6, F0E8, F0EC, F1E1, F2E1, F6E1, F6E3, F7E5, F7E6	Kuhhalno ploščo odklopite z električnega napajanja. Počakajte nekaj sekund in znova priklopite kuhhalno ploščo na električno omrežje. Če napake ne morete odpraviti, pokličite servisno službo in sporočite kodo napake, ki se pojavi na zaslonu.		
d E <i>[ko je kuhhalna plošča izklopljena]</i>	Kuhhalna plošča se ne segreje. Funkcije se ne vklopijo.	Vklopljen je PREDSTAVITVENI NAČIN.	Sledite navodilom v poglavju "PREDSTAVITVENI NAČIN".
npr.  → -	Kuhhalna plošča ne omogoča vklopa posebne funkcije.	Regulator moči omeji nivo moči v skladu z največjo vrednostjo, nastavljeno za kuhhalno ploščo.	Glejte poglavje "Nastavitev moči".
npr. P → 5 <i>[Raven moči nižja od zahtevane ravni]</i>	Kuhhalna plošča samodejno nastavi minimalno raven moči, s čimer zagotovi, da se kuhhalno polje lahko uporablja.	Regulator moči omeji nivo moči v skladu z največjo vrednostjo, nastavljeno za kuhhalno ploščo.	Glejte poglavje "Nastavitev moči".

## ZVOKI MED DELOVANJEM

Indukcijske kuhalne plošče lahko med običajnim delovanjem žvižgajo ali škripajo. Ti zvoki izvirajo pri posodi in so povezani z lastnostmi dna posode (na primer, če je dno izdelano iz različnih plasti materiala ali ima nepravilno obliko).

Ti zvoki se lahko razlikujejo glede na uporabljeno posodo ter količino hrane v njej in ne kažejo na okvaro.

## SERVISNA SLUŽBA

Izdelek registrirajte na spletni strani **www.whirlpool.eu/register**, da vam bomo lahko nudili vsestranski servis in podpor.

### PREDEN POKLIČETE SERVISNO SLUŽBO:

1. Preverite, ali lahko težavo odpravite sami glede na predloge v poglavju **NAVODILA ZA ODPRAVLJANJE TEŽAV**.
2. Z izklopom in ponovnim vklopom aparata preverite, ali je napaka še vedno prisotna.

### ČE VAM TUDI PO ZGORAJ NAVEDENIH UKREPIH NE USPE ODPRAVITI NAPAKE, POKLIČITE NAJBLIŽJO SERVISNO SLUŽBO.

Za pomoč pokličite številko, ki je navedena v garancijski knjižici, ali upoštevajte navodila na spletni strani **www.whirlpool.eu**.

Ko stopite v stik z našo servisno službo, vedno navedite:

- kratek opis napake;
- tip in točen model aparata;

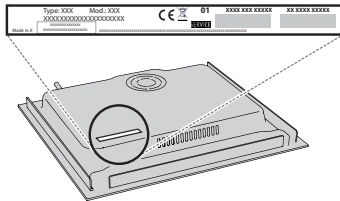

- serijska številka (številka po besedi SN na napisni ploščici na spodnji strani naprave). Serijska številka je navedena tudi v dokumentaciji.



Mod. XXX XXX

Ind.C. XXXX XXXX XXXX

Prod.N. 86999XXXXXXX S.N. XXXX XXXX XXXX

- točen naslov;
- svojo telefonsko številko.

Če je potrebno popravilo, se obrnite na pooblaščen servisno službo (za zagotovljeno uporabo originalnih nadomestnih delov in pravilno izvedbo popravila).

Če naprava ni nameščena nad vgradno pečico, se lahko obrnete na servisno službo in kupite komplet delilnikov C00628720 (kuhalna plošča 60 in 65 cm) ali C00628721 (kuhalna plošča 77 cm).

Če ne želite kupiti kompleta delilnikov, preverite, ali je ločevalnik nameščen v skladu z navodili za namestitev.



400011574451