

Whirlpool

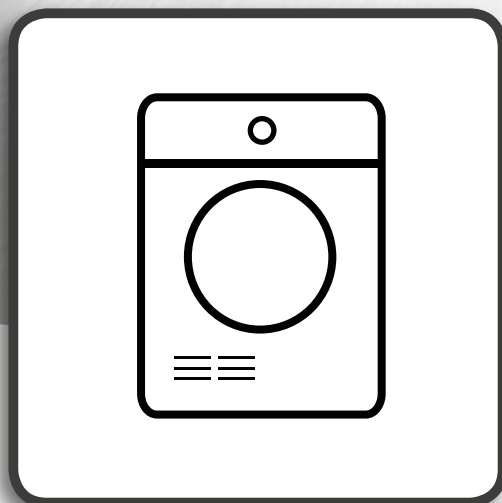

Tervishoiu ja ohutuse, kasutamise ja hoolduse
ning **paigaldamise** juhend



www.whirlpool.eu/register



EESTI TERVISHOIU JA OHUTUSE, KASUTAMISE JA HOOLDUSE ning PAIGALDAMISE JUHEND



TÄNAME, ET OSTSITE WHIRLPOOLI TOOTE!

Täielikuma tugiteenuse saamiseks

registreerige oma seade aadressil www.whirlpool.eu/register

Register

Tervishoiu- ja ohutusjuhised

OHUTUSJUHISED 4

Kasutamise- ja hooldusjuhend

TOOTE KIRJELDUS 6

SEADE 6

JUHTPANEEL 6

UKS 7

TRUMLI VALGUSTUS (kui on olemas) 7

SAADAOLEVAD TARVIKUD 7

SEADME KASUTAMINE 8

ESMAKASUTUS 8

IGAPÄEVANE KASUTAMINE 9

PROGRAMMID 10

LISAVALIKUD 13

FUNKTSIOONID 14

MÄRGUTULED 15

ENERGIA KOKKUHOID 16

PUHASTAMINE JA HOOLDUS 17

VEEPAAGI TÜHJENDAMINE 17

UKSEFILTRI PUHASTAMINE 18

ALUMISE FILTRI PUHASTAMINE	19
KUIVATI VÄLISPINDADE PUHASTAMINE.....	21
UKSE KÄELISUSE VAHETAMINE.....	22
VEAOTSING JA MÜÜGIJÄRGNE TEENINDUS	24
RIKKENÄIDIK JA -TEATED	26
TRANSPORTIMINE JA KÄSITSEMINE	28
MÜÜGIJÄRGNE TEENINDUS.....	29
<i>Paigaldusjuhend</i>	30
<i>Nõnda toimides hoiate oma masina PARIMAS töökorras!</i>	31

 See tähis tuleb teil meelde kasutusjuhendi lugemise vajalikkust.

Enne seadme kasutamist lugege see ohutusjuhend hoolikalt läbi. Hoidke see hilisemaks läbivaatamiseks käepärast.

Selles juhendis ja seadmel endal on olulised hoiatused, mida tuleb pidevalt järgida. Tootja ei vastuta selle eest, kui ohutusjuhendit ei järgita, seadet kasutatakse valesti või määratakse sellele sobimatud seaded.

⚠ Väikelapsed (vanuses 0-3 aastat) tuleb seadmest eemal hoida. Lapsed (vanuses 3-8 aastat) tuleb seadmest eemal hoida, kui nende järele ei valvata. Lapsed alates 8 eluaastast ja piiratud füüsiliste, sensorsete või vaimsete võimetega või kogemuste või teadmisteta isikud võivad seadet kasutada ainult siis, kui nende tegevust jälgitakse või neid on seadme ohutuks kasutamiseks juhendatud ja kui nad mõistavad sellega seotud ohtusid. Lapsed ei tohi seadmega mängida. Lapsed ei tohi pesumasinat ilma järelevalveta puhastada ega hooldada.

⚠ HOIATUS! Ärge kunagi peatage trummelkuivatit enne kuivatustsükli lõppemist, v.a tingimusel, et võtate kõik esemed ja laotate laiali jahtuma.

⚠ Esemed, mis on kokku puutunud selliste ainetega nagu toiduõli, atsetoon, alkohol, bensiin, petrooleum, plekieemaldid, tärpentiin, vahad ja vahaemaldid, tuleb enne trummelkuivatis kuivatamist pesta kuuma vee ja ohtra nõudepesuvahendiga. Trummelkuivatis ei tohi kuivatada vahtkummist esemeid (vahtlateks), vannimütse, veekindlat tekstiili, kummikattega esemeid ning vahtkummitäidisega patju. Eemaldage kõik taskutes olevad esemed, näiteks välgumihklid ja tikud. Ärge kasutage trummelkuivatit, kui puhastamiseks kasutati tööstuslikke kemikaale.

⚠ Õliseid esemeid ei tohi trummelkuivatis kuivatada, kuna neil on suur süttimisoht.

⚠ Ärge kunagi avage ust jõuga ega kasutage seda astmena.

LUBATUD KASUTUS

⚠ TÄHELEPANU! Seade ei ole mõeldud kasutamiseks välise lülitusseadmega, nagu taimer, ega eraldi kaugjuhtimissüsteemiga.

⚠ Seade on ette nähtud kasutamiseks kodumajapidamises ja teistes sarnastes kohtades, nagu: kaupluste, kontorite ja teiste töökeskkondade töötajate köögi- ja toidupiirkondades; talumajapidamistes; klientide poolt hotellides, motellides, hommikusöögiga majutusasutustes ja teistes majutusettevõtetes.

⚠ Ärge asetage seadmesse ettenähtust rohkem esemeid (kuivad riideesemed kg-des), mis on näidatud programmitabelis.

⚠ Ärge kuivatage trummelkuivatis pesemata

esemeid.

⚠ Veenduge, et kuivati ümbrusesse pole kogunenud ebemeid ja tolmu.

⚠ Kangapehmenteid või muid sarnaseid tooted tuleb kasutada nende tootjate juhiste järgi.

⚠ Seade ei ole mõeldud professionaalseks kasutuseks. Ärge kasutage seadet välitingimustes!.

⚠ Ärge pesu ülemääraselt kuivatage.

PAIGALDAMINE

⚠ Seadet peab tõstma ja paigaldama kaks või enam inimest, et vältida vigastuste ohtu. Lahtipakkimiseks ja paigaldamiseks kasutage kindaid, et vältida sisselõikamisohtu.

⚠ Paigaldustööd, sh vee- (vajaduse korral) ja elektriühenduse loomine ning parandustööd, peab tegema vastava väljaõppega tehnik. Ärge parandage ega asendage mõnd seadme osa, kui seda kasutusjuhendis otsesõnu ei soovitata! Hoidke lapsed paigalduspiirkonnast eemal. Veenduge pärast seadme lahtipakkimist, et see ei ole transportimisel kahjustada saanud. Probleemide esinemisel võtke ühendust edasimüüja või lähima teenindusega. Kui paigaldus on lõpetatud, tuleb pakkematerjali (kile, vahtplast jms) hoida laste käeulatuses eemal, et vältida lämbumisohtu. Enne paigaldamist tuleb seade vooluvõrgust lahti ühendada, sest tekib elektrilöögioht. Jälgige paigaldamise ajal, et seade ei kahjustaks toitejuhet, vastasel juhul võib tekkida tule- või elektrilöögioht. Aktiveerige seade alles pärast seda, kui paigaldus on lõpetatud.

⚠ Paigaldage kuivati hästiventileeritud ruumi (avatud uks, ventilatsiooniava suurem kui 500 cm²), et vältida gaaside tagasivoolu ruumi seadmetest, mis põletavad kütuseid, samuti avatud küttekolletest. Kui kuivati paigaldatakse töötasapinna alla, peab tasapinna tagumises servas olema ventilatsiooniava (minimaalne suurus 45 cm x 8 cm).

⚠ Kui kuivati paigaldatakse gaasi või söega köetava ahju lähedale, paigaldage vahele kuumuskindel plaat (85 cm x 57 cm) nii, et plaadi fooliumiga kaetud pool jääb ahju poole.

⚠ Heitõhku ei tohi juhtida lõõri, mida kasutatakse gaasi või muude kütuste baasil töötavate seadmete heitgaaside ärajuhtimiseks.

⚠ Seadet ei tohi paigaldada lukustatava ukse ega lükandukse taha, samuti sellise ukse taha, mille avamine takistab kuivati ukse täielikku avanemist.

⚠ Seade paigaldatakse vastu seinale, et seadme tagaosale poleks lihtne ligi pääseda.

⚠ Veenduge, et vaip ei kataks seadme põhjal olevaid ventilatsiooniavasid.

⚠ Kui soovite paigaldada seadme pesumasina peale, võtke võimalike mudelite asjus ühendust meie müügi järgse teenindusega või spetsialistist

edasimüüjaga. Kuivati saab pesumasina peale paigaldada üksnes spetsiaalse paigalduskomplekti abil, mille saate meie müüjijärgsest teenindusest või spetsialistist edasimüüjalt. Paigaldusjuhised on paigalduskomplektiga kaasas.

ELEKTRIGA SEOTUD HOIATUSED

⚠ Seadet peab olema võimalik vooluvõrgust lahti ühendada kas pistikut pesast välja tõmmates, kui pistik on juurdepääsetav, või ligipääsetava mitmepooluselise lüliti abil, mis on paigaldatud pistikupesast ülesvoolu kooskõlas riiklike ohutuseeskirjadega. Seade peab olema maandatud vastavalt riiklikele elektriõhusstandarditele.

⚠ Ärge kasutage pikendusjuhtmeid, mitmikpesi ega adaptoreid. Elektriühendus peab kasutajale jääma ligipääsetavaks ka pärast paigaldamist. Ärge kasutage seadet märjana ega paljajalu. Ärge kasutage seadet, kui selle toitejuhe või pistik on vigane, kui see ei tööta korralikult või kui see on kahjustatud või maha kukkunud.

⚠ Kui toitejuhe on kahjustatud, peab tootja, volitatud teenindus või muu kvalifitseeritud isik selle samaväärse juhtmega asendama, et vältida elektrilöögiohtu.

PUHASTAMINE JA HOOLDAMINE

⚠ HOIATUS! Enne hooldustööde tegemist veenduge, et seade on välja lülitatud ja toitevõrgust lahti ühendatud; ärge kunagi kasutage aurpuhastusseadmeid, sest nendega tekib elektrilöögioht.

⚠ Enne igat kuivatustsüklit puhastage ebemefiltrid.

PAKKEMATERJALIDE ÄRAVISKAMINE

Pakkematerjal on 100% taaskäideldav ja märgistatud taaskäitlussümboliga

 Pakendi osad tuleb ära visata vastutustundlikult ja täies vastavuses kohalike jäätmekäitlusnõuetega.

KODUMASINATE JÄÄTMEKÄITLUS

See seade on toodetud taaskäideldavatest või taaskasutatavatest materjalidest. Vabanegse seadmest vastavalt kohalikele jäätmekäitlusnõuetele. Elektriliste majapidamise seadmete jäätmekäitluse kohta saate täpsemat teavet kohalikust omavalitsusest, majapidamise seadmete kogumispunktist või poest, kust seadme ostsite. Seade on märgistatud vastavalt Euroopa elektri- ja elektroonikaseadmete jätmete (WEEE) direktiivile 2012/19/EÜ.

Tagades seadme korrektse utiliseerimise, aitate hoida ära potentsiaalseid negatiivseid mõjusid keskkonnale ja inimeste tervisele.

Sümbol  seadmel või seadmega kaasapandud dokumentatsioonis näitab, et seadet ei tohi käidelda olmejäätmena, vaid et see tuleb toimetada lähimasse elektri- ja elektroonikaseadmete ringlussevõtu kogumiskeskusse.

Nõnda toimides hoiate oma masina PARIMAS töökorras!

Pärast igat kasutuskorda tühjendage veeanum (vt joonist 1 viimasel leheküljel).

Puhastage pärast igat kasutuskorda uksefilter (vt joonist 2 viimasel leheküljel) ja põhjafilter (vt joonist 3 viimasel leheküljel) - **Mõni mudel on varustatud teistsuguste filtritega, seetõttu võib joonisel kujutatud filter teie kuivati filtrist erineda. Puhastada tuleb kõik filtri osad.**

TOOTE KIRJELDUS

SEADE

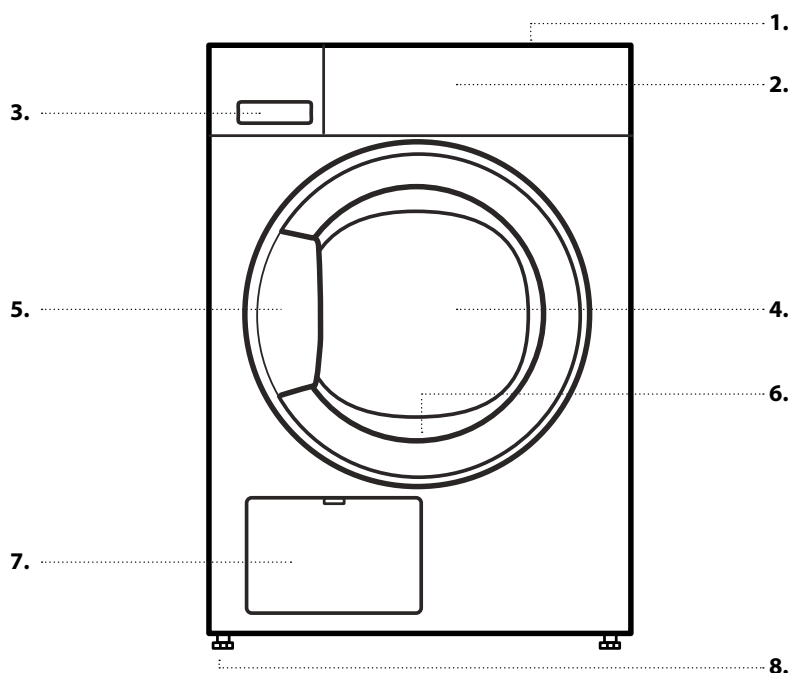

1. Tööpind
2. Juhtpaneel
3. Veepaak
4. Uks
5. Ukse käepide
6. Ukse filter (ukse taga)
7. Kondensaator (= alumine filter; luugi taga)
8. Reguleeritavad jalad (4)

JUHTPANEEL

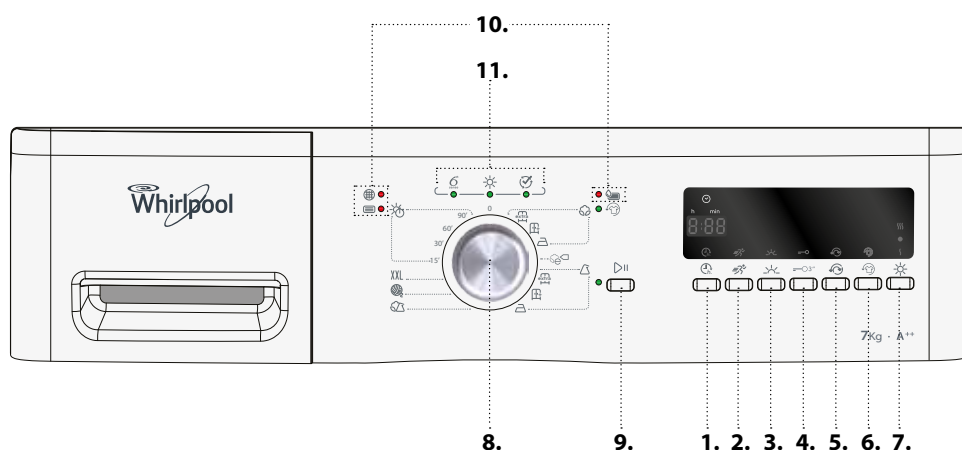

1. Viitkäivitusfunktsioon
2. Kiire
3. Örn
4. Nupulukk
5. Trumli suunavahetus
6. Kortsumise vältimine
7. Kuivatuse tase
8. Programminupp
9. Nupp Start/Peatatud
10. Tõrke märgutuled
11. Programmi edenemise märgutuli

UKS

Ukse avamiseks tõmmake käepidemest.

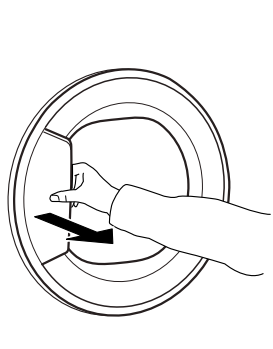

Sulgege uks, nii et kuulete lukustuse klõpsatust.

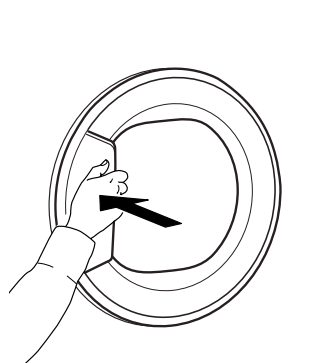

Kui katkestate programmi töö ukse avamisega, siis nullitakse programm, kui te ei sulge ust ühe minuti jooksul.

TRUMLI VALGUSTUS (kui on olemas)

- Programmi valimise ajal: valgustus süttib pesu masinasse panemiseks
- Pärast programmi käivitamist: pesu kaalu tuvastamise ajal kustub ja süttib valgus aeglaselt.

- Pärast programmi lõppemist süttib valgus ukse avamisel, et saaksite pesu välja võtta. Seejärel kustub see energia säästmiseks; valguse uuesti aktiveerimiseks puudutage mõnd nuppu.

SAADAOLEVAD TARVIKUD

Küsi teenindusest, kas järgmised tarvikud on teie kuivatile saadaval.

KINNITUSKOMPLEKTI RIIUL

kuivati kinnitamiseks pesumasina peale. Hoiab kokku ruumi ning võimaldab pesu kõrgemalt ja mugavamalt kuivatisse asetada ja välja võtta.

SEADME KASUTAMINE

ESMAKASUTUS

1. KONTROLLIGE VEEPAAKI

Veenduge, et veepaak on õigesti paigaldatud

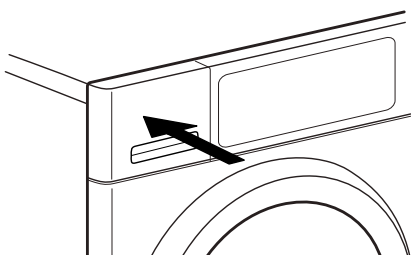

2. KONTROLLIGE TÜHJENDUSVOOLIKUT

Veenduge, et tühjendusvoolik kuivati tagaküljel on ühendatud õigesti kas kuivati veepaagi külge või majapidamise kanalisatsioonisüsteemi (vt paigaldusjuhendit).

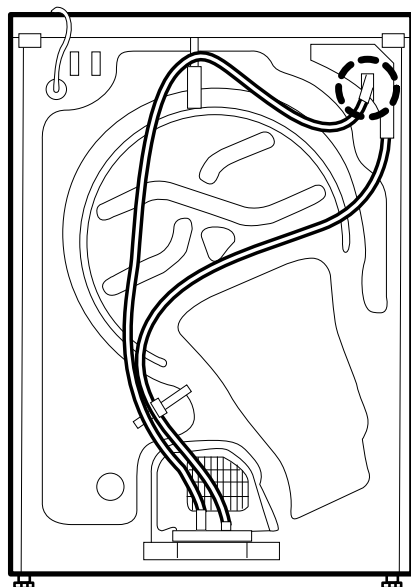

IGAPÄEVANE KASUTAMINE

⚠ HOIATUS!

Veenduge, et pesu hulgas ei ole välgumihkleid ega tikke.

Veenduge, et pesu ei ole läbi imunud tuleohtlike vedelikega.

1. PANGE PESU MASINASSE

Järgige pesu hooldussiltide teavet; veenduge, et seda tohib kuivatis kuivatada.

Kuivatamise andmed hooldussiltidel

Täpid näitavad pesu kuivatamiseks sobivat temperatuuri.

Tavaline temperatuur

Madal temperatuur

Trummelkuivatus on keelatud

Avage uks ja pange pesu masinasse. Järgige programmitabelis nimetatud max lubatud koguseid.



2. SULGEGE UKS

Jälgige, et ukse ja uksetihendi vahele ei jääks ühtegi riideeset.

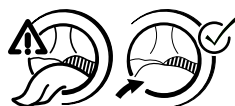

Sulgege uks, nii et kuulete selle lukustuse klõpsatust.

3. VALIGE SOOVITUD PROGRAMM

Keerake pöördnuppu, et valida soovitud programm.

Tabloole kuvatakse eeldatav programmi kestus.

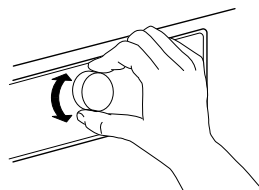

Programmide kohta leiate lisateavet **PROGRAMMITABELIST**.

Vajadusel määrake lisavalikud

Kui soovite seada lisavalikuid, vajutage vastavat nuppu – ekraanil süttib sümbol.

Lugege täpsemalt jaotisest **VALIKUD, FUNKTSIOONID JA MÄRGUTULED**.

4. KÄIVITAGE PROGRAMM

Vajutage nuppu *Start/Peatatud* nupu kõrval süttib märgutuli. Käivitub kuivatamine.

Ekraanile kuvatakse programmi allesjäänud kestus. Kestust võidakse programmi ajal ümber arvutada ja kohandada. Sellisel juhul ilmub tabloole animatsioon.

5. KUI VAJA, MUUTKE KÄIMASOLEVA PROGRAMMI SEADEID

Töötava programmi või viitkäivituse seadete muutmiseks:

- vajutage nuppu *Start/Peatatud*; et seisata töötav programm ajutiselt;
- muutke soovitud seadeid;
- vajutage programmi töö jätkamiseks uuesti nuppu *Start/Peatatud*.

6. KUI VAJA, LÄHTESTAGE TÖÖTAV PROGRAMM

Pöörake programminupp asendisse Väljas/O.

⚠ HOIATUS!

Avage kohe uks ja võtke pesu välja, et pesus olev jääsoojus saaks hajuda.

7. LÜLITAGE KUIVATI PÄRAST PROGRAMMI LÖPPU VÄLJA

Programmi lõppedes ilmub tabloole tekst End. Kuivati väljalülitamiseks pöörake programminupp asendisse Väljas/O. Avage uks ja võtke pesu välja.

End

Kui te kuivatit pärast programmi lõppu välja ei lülita, pöörleb kuivati trummel aeg-ajalt järgmised 10 minutit pärast programmi lõppu, et vähendada pesu kortsumist. Kuivati lülitub energia säästmiseks automaatselt välja umbes veerand tundi pärast programmi lõppu.

8. TÜHJENDAGE VEEPAAK / PUHASTAGE UKSEFILTER / PUHASTAGE ALUMINE FILTER

Tühjendage

- veepaak pärast iga programmi lõpetamist;
 - uksefilter pärast iga programmi lõpetamist;
- Puhastage alumine filter iga viie tsükli tagant. Vaadake jaotist **PUHASTAMINE JA HOOLDAMINE**





PROGRAMMID











Täpid näitavad pesu kuivatamiseks sobivat temperatuuri.







 Tavaline temperatuur

 Madal temperatuur

 Trummelkuivatus on keelatud

PROGRAMM	Kuivatamise tüüp ja soovitus	Hooldussil- did	Tingimused
PUUVILLANE 	Puuvillase pesu kuivatamiseks.  <i>Eriti kuiv</i> (max kuivusaste)		MAX KAAL (KG): max PROGRAMMI VAIKIMISI KESTUS (H): 2:10 VALITAVAD LISAVÕIMALUSED: Kiire, Örn, Trumli suunavahetus, Kortsumise vältimine, Kuivatuse tase
	 <i>kapikuiv</i> (piisavalt kuiv, et panna riided pärast kuivatamist kappi);		MAX KAAL (KG): max PROGRAMMI VAIKIMISI KESTUS (H): 1:55 VALITAVAD LISAVÕIMALUSED: Kiire, Örn, Trumli suunavahetus, Kortsumise vältimine, Kuivatuse tase

PROGRAMM	Kuivatamise tüüp ja soovitused	Hooldussil- did	Tingimused
	 triikimiskuiv (veidi niiske, sobib triikimiseks pärast kuivatustsükli);		MAX KAAL (KG): max PROGRAMMI VAIKIMISI KESTUS (H): 1:25 VALITAVAD LISAVÕIMALUSED: Kiire, Örn, Trumli suunavahetus, Kortsumise vältimine, Kuivatuse tase
ECO PUUVILLANE 	Standardne puuvillase pesu programm, sobib tavalise märja puuvillase pesu kuivatamiseks. Kõige energiasäästlikum programm puuvillase pesu kuivatamiseks. Energiamärgise näitajad põhinevad sellel programmil.		MAX KAAL (KG): max PROGRAMMI VAIKIMISI KESTUS (H): 1:40 VALITAVAD LISAVÕIMALUSED: Kiire, Örn, Kortsumise vältimine, Kuivatuse tase
SÜNTEETILINE 	Sünteetilisest kangast pesu kuivatamiseks.  <i>Eriti kuiv</i> (max kuivusaste)  <i>kapikuiv</i> (piisavalt kuiv, et panna riided pärast kuivatamist kappi);  <i>trikimiskuiv</i> (veidi niiske, sobib triikimiseks pärast kuivatustsükli);	  	MAX KAAL (KG): 3,5 PROGRAMMI VAIKIMISI KESTUS (H): 1:10 VALITAVAD LISAVÕIMALUSED: Örn, Trumli suunavahetus, Kortsumise vältimine, Kuivatuse tase MAX KAAL (KG): 3,5 PROGRAMMI VAIKIMISI KESTUS (H): 1:00 VALITAVAD LISAVÕIMALUSED: Örn, Trumli suunavahetus, Kortsumise vältimine, Kuivatuse tase MAX KAAL (KG): 3,5 PROGRAMMI VAIKIMISI KESTUS (H): 0:50 VALITAVAD LISAVÕIMALUSED: Örn, Trumli suunavahetus, Kortsumise vältimine, Kuivatuse tase

PROGRAMM	Kuivatamise tüüp ja soovitused	Hooldussil- did	Tingimused
KIRJU PESU 	Puuvillase, linase, sünteetilise ja nende kiudude segust pesu kuivatamiseks.		MAX KAAL (KG): 3,0 PROGRAMMI VAIKIMISI KESTUS (H): 1:20 VALITAVAD LISAVÕIMALUSED: Õrn, Trumli suunavahetus, Kortsumise vältimine, Kuivatuse tase
WOOL FINISH 	Villase kanga õhkuivatuse lõpetamiseks. Villased esemed muutuvad kohevaks ja ühtlaseks.		MAX KAAL (KG): 1,0 PROGRAMMI VAIKIMISI KESTUS (H): 0:06 VALITAVAD LISAVÕIMALUSED: ---
SUURED ASJAD XXL	Suurte pestavate esemete, nt magamiskottide, tekkide jms kuivatamiseks.		MAX KAAL (KG): 3,0 PROGRAMMI VAIKIMISI KESTUS (H): 2:00 VALITAVAD LISAVÕIMALUSED: Trumli suunavahetus, Kortsumise vältimine
KUIVATUSAEG 	Piiratud ajaga kuivatusprogramm. Valige programmi kestus valikuga Kuivatusaeg. Seda saab kasutada kõigi kangastega, mida tohib kuivatis kuivatada. Sobib lühikese täiendava kuivatusperioodi lisamiseks pärast programmi lõppu.		MAX KAAL (KG): max PROGRAMMI VAIKIMISI KESTUS (H): 0:15 - 1:30 VALITAVAD LISAVÕIMALUSED: Kortsumise vältimine

max = kuivati max täitekogus

Tabelis näidatud programmikestused on vaikeväärtused. Programmi kestus oleneb peamiselt pesu niiskusesisaldusest ja kogusest. Seetõttu võib programmi tegelik kestus erineda siin toodud väärtustest.

LISAVALIKUD

VALIKUD, MILLE SAAB VALIDA OTSE VASTAVA NUPU VAJUTAMISEL

Vaadake programmitabelist, millised valikud on valitud programmis saadaval.

KIIRE



Võimaldab kiiremat kuivatamist, lühendades programmi kestust.

ÖRN



Töötleb pesu leebemalt, vähendades kuivatustemperatuuri.

TRUMLI SUUNAVAHETUS



Vähendab programmi ajal täiendavate trumli suunamuutustega pesu kortsumist.

KORTSUMISE VÄLTIMINE



Aitab vältida riide kortsumist, kui te ei saa pesu kohe pärast programmi lõppu välja võtta. Pärast programmi lõppu liigutab kuivati riideid perioodiliselt

mõneminutiliste tsüklitena. See kestab kuni 12 tundi pärast programmi lõppu. Saate selle igal ajal peatada, lülitades kuivati *toitenupust* välja.

KUIVATUSE TASE



Võimaldab mõningal määral varieerida kuivuse taset programmi lõppedes, pikendades või lühendades programmi kestust.

- ☺☺☺ pisut kuivem
- standardkuivus
- ☹ pisut niiskem

VALIKUD "KIIRE" JA "ÖRN" POLE KOOS KASUTATAVAD

FUNKTSIOONID

PÖÖRDNUPP

Võimaldab määrata programmi: pöörake, kuni näidik osutab soovitud programmile. **Asendiga 0 lülitatakse kuivati välja** ja tühistatakse käimasolev programm.

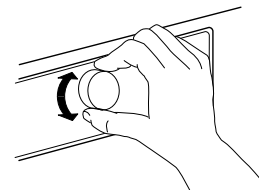

⚠ HOIATUS!

Pärast töötava programmi tühistamist eemaldage kiiresti kõik esemed ja

laotage need jahtumiseks laiali.

START/PAUS



Programmi käivitamiseks pärast seadete määramist

Töötava programmi peatamiseks

Peatatud programmi jätkamiseks

NUPULUKK



Sellega saab juhtpaneeli nupud ja pöördnupu lukustada soovimatu käsitlemise vastu.

Nuppude lukustamiseks:

- Peab olema valitud programm.
- Hoidke *Nupuluku nuppu* all, kuni tablool süttib võtme sümbol. Nüüd on nupud ja pöördnupp lukustatud. Kui nupulukk on aktiivne, on ainus töötav funktsioon kuivati väljalülitamine, selleks pöörake

pöördnupp asendisse Väljas/O.

Kui lülitate kuivati välja ja uue programmi valimisega sisse tagasi, jääb nupulukk ikkagi aktiivseks, kuni selle avate.

Nupuluku mahavõtmiseks:

- Hoidke *Nupuluku nuppu* all, kuni võtme sümbol tablool kustub.

VIITKÄIVITUS



Lükkab programmi algusaega edasi. Valida saab kuni 12 tunni pikkuse viivituse.

- Valige programm ja lisavalikud.
- Vajutage korduvalt *Viitkäivituse nuppu*, kuni tabloole kuvatakse soovitud viiteaeg.
- Vajutage nuppu *Start/Peatatud* – tabloole kuvatakse viivitusaja mahaloendus kuni programmi alguseni. Tablool hakkab vilkuma viitkäivituse sümbol ja *Start/Peatatud*

nupu valgustus süttib. Kõlada võib pumba aktiveerimise heli.

- Kui viiteaeg on möödunud, käivitub kuivati automaatselt. Programmi alustamisel kuvatakse tabloole programmi allesjäänud tööaeg.

Viitkäivituse tühistamine

- Pöörake programminupp asendisse Väljas/O või mõnele teisele programmile.

MÄRGUTULED

TÕRKE MÄRGUTULED



Veepaak

(=> tühjendage veepaak)



Alumine filter

(=> puhastage alumine filter).



Ukse filter

(=> puhastage uksefilter)

Tõrgete puhul vaadake jaotist
RIKKEOTSING

PROGRAMMI EDENEMISE MÄRGUTULI



Näitab hetke programmifaasi
(tuvastamine/ kuivatamine /
programmi lõpp).

KORTSUMISE VÄLTIMINE



Märgib, et kuivati jääb pöörlema
pärast programmi lõppu, et vältida
pesu kortsumist (vt IGAPÄEVANE

KASUTAMINE / 7 ja VALIKUD,
FUNKTSIOONID JA MÄRGUTULED /
Kortsumise vältimine).

ENERGIA KOKKUHOID

AUTOMAATSE VÄLJALÜLITUMISE FUNKTSIOON

Kuivati on loodud võimalikult energiasäästlikuna. Programmi lõppedes lülitub seade seetõttu umbes veerand tunni pärast välja.

ENERGIA SÄÄSTMINE

- Kuivatusaja vähendamiseks veenduge, et pesu tsentrifuugitakse pesuprogrammis suurimal võimalikul kiirusel. Nii jääb pesusse vähem niiskust.

- Võimaluse korral kuivatage korraga terve masinatäis pesu, arvestades programmitabeli soovitusi. Nii kasutate energiat kõige otstarbekamalt.

- Ärge pesu liigselt kuivatage.

- Puhastage uksefilter iga kuivatustsükli järel.

- Puhastage alumine filter iga viie tsükli tagant.

- Kuivati optimaalne keskkonnatemperatuur on 15 kuni 20 °C. Kõrgema temperatuuri korral tuulutage ruumi.

- Kasutage valikut *Õrn* ainult väikese pesukogusega.

- Puuvillast või sünteetilist pesu kuivatades pange *triikimiskuiva* ja *kapikuiva* valiku pesu korraga masinasse. Käivitage programm kuivatusastmega *triikimiskuiv*. Programmi lõppedes võtke triigitav pesu välja. Lõpetage ülejäänud pesu kuivatamine kuivatusastmega *kapikuiv*.

PUHASTAMINE JA HOOLDUS

⚠ HOIATUS!

Ärge kasutage kuivati puhastamiseks süttivaid vedelikke.

Puhastus- või hooldustöödeks tuleb kuivati alati välja lülitada.

VEEPAAGI TÜHJENDAMINE

Kui tühjendusvoolik ei ole ühendatud kanalisatsiooniga (vt paigaldusjuhendit), tühjendage veepaaki iga programmi järel.

1. Hoidke käepidemest ja tõmmake veepaak ettevaatlikult välja. Hoidke täis veepaaki kahe käega.

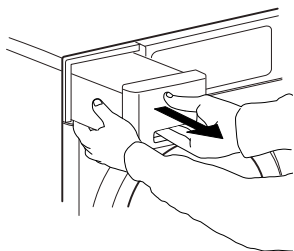

2. Valage vesi välja.

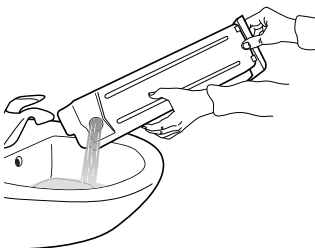

3. Lükake veemahuti tagasi oma kohale. Veenduge, et see on korralikult paigas.

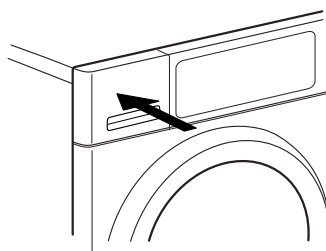

UKSEFILTRI PUHASTAMINE

Puhastage uksefilter pärast iga tsükli.
Veenduge, et masinas ei ole pesu. Avage uks.

1. Eemaldage uksefilter, tõmmates seda ülespoole.

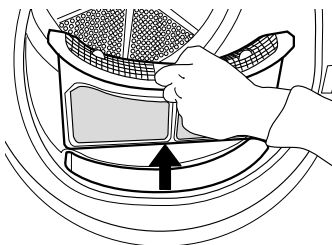

2. Vajutage nuppu, et avada uksefilter.

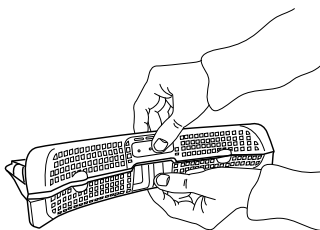

3. Puhastage võre hoolikalt käsitsi kübemetest.
Vajaduse korral saab võret pesta ka jooksva vee all,
kasutades pehmet harja.

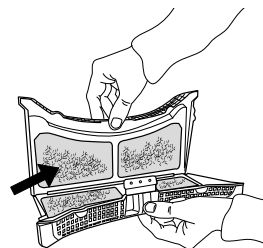

4. Puhastage filtripesa pehme lapiga või
ettevaatlikult tolmuimejaga.

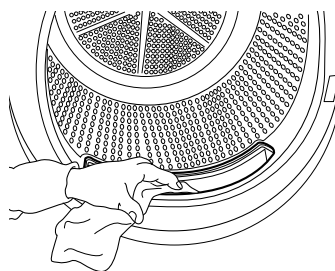

5. Sulgege filter ja paigaldage uuesti õiges
suunas, nii et see sobitub täielikult filtripesa.

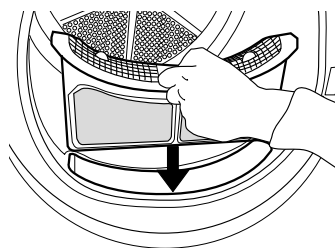

ALUMISE FILTRI PUHASTAMINE

Puhastage alumine filter iga viie kuivatustsükli järel.

1. Avage alumine luuk.

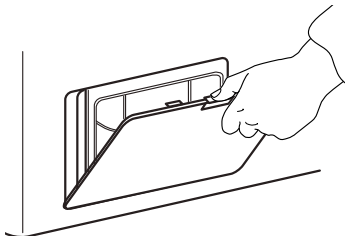

2. Hoidke käepidemest ja tõmmake alumine filter välja.

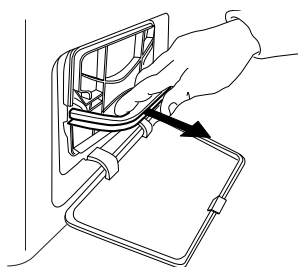

3. Eemaldage puhastamiseks alumise filtri vahtkummikiht.

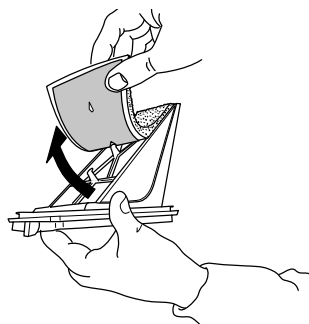

4. Puhastage filtri vahtkummikiht ja filter käsitsi või voolava vee all. Ärge peske filtri vahtkummikihti pesumasinas.

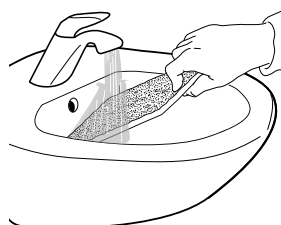

5. Väänake filtri vahtkummikiht ettevaatlikult välja. Ärge pange seda alumisse filtrisse, kui see veel tilgub.



6. Kinnitage filtri vahtkummikiht alumisse filtrisse.

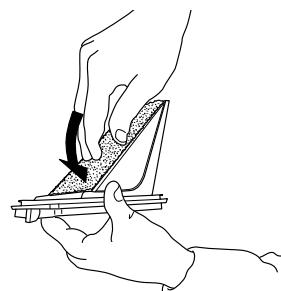

7. Puhastage kuivati filtripesa niiske lapiga või (ettevaatlikult) tolmuimejaga.

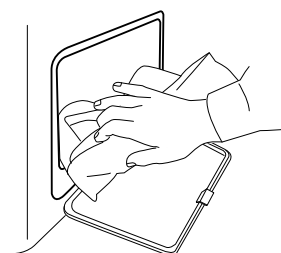

8. Paigaldage uuesti alumine filter. Veenduge, et see on korralikult filtripesas.

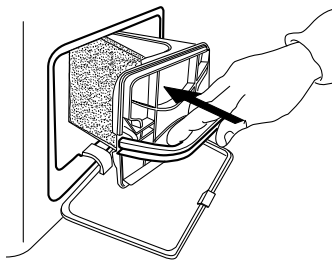

10. Sulgege alumine luuk.

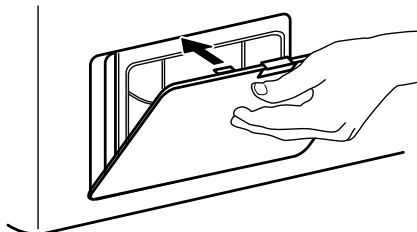

9. Keerake filtri käepide alla.

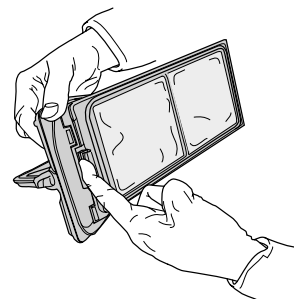
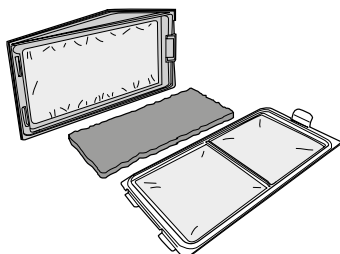
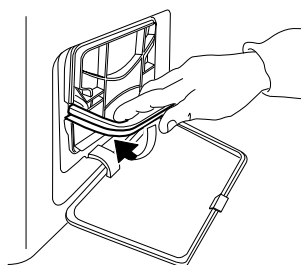

**Nõnda toimides hoiate oma masina
PARIMAS töökorras!**

Pärast iga kasutuskorda tühjendage veeanum (vt joonist 1 viimasel leheküljel).

Puhastage pärast iga kasutuskorda uksefilter (vt joonist 2 viimasel leheküljel) ja põhjafilter (vt joonist 3 viimasel leheküljel) - **Mõni mudel on varustatud teistsuguste filtritega, seetõttu võib joonisel kujutatud filter teie kuivati filtrist erineda. Puhastada tuleb kõik filtri osad.**

KUIVATI VÄLISPINDADE PUHASTAMINE

Kasutage kuivati välispindade kasutamiseks pehmet niisket lappi.

Ärge kasutage juhtpaneeli puhastamiseks klaasi- või üldpuhastusaineid, küürimispulbrit jms. Need ained võivad pinda kahjustada.



UKSE KÄELISUSE VAHETAMINE

Vajaduse korral saab kuivatiukse käelisust vahetada. Kasutage selleks tange ja ristpeaga kruvikeerajat.

Ukse eemaldamisel ja paigaldamisel on soovitatav töötada kahekesi. Veenduge, et kuivati on vooluvõrgust eemaldatud. Avage kuivati uks.

1. Pöörake ukse sees olev kontaktihvt näpitsatega 90° paremale ja tõmmake välja.

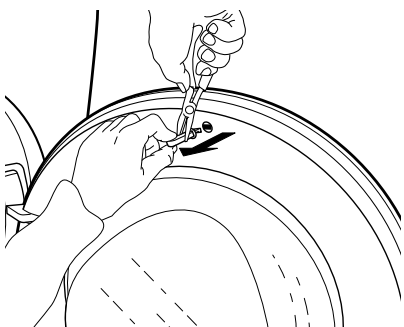
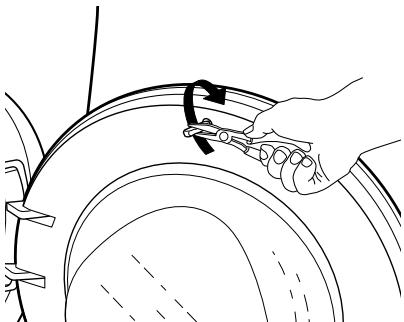

2. Keerake lahti kaks kruvi ukseleuku kohal ja all.

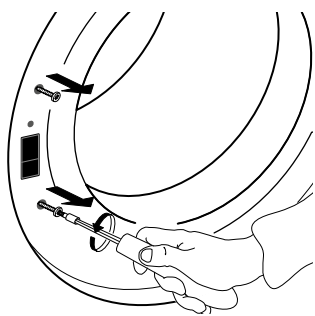

3. Vajutage väikest nuppu ukse luku kohal väikese kruvikeerajaga. Samal ajal liigutage ukse lukku üles ja tõmmake seda sõrmega enda poole.

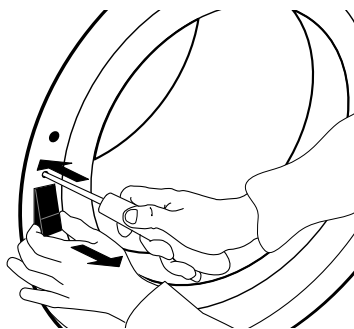

4. Eemaldage kaks uksehinge kruvi ja võtke uks eest ära.

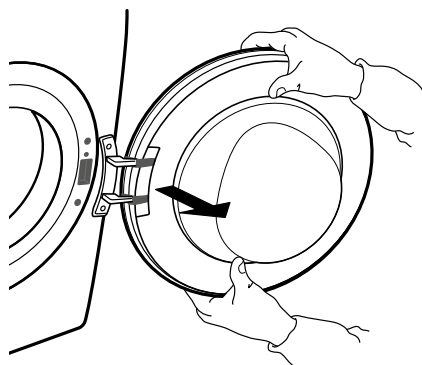
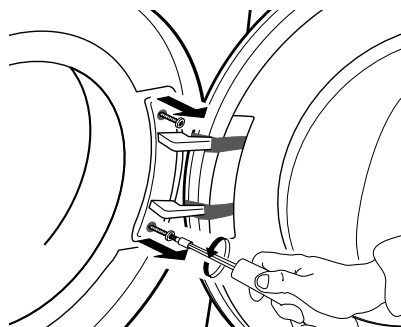

5. Kinnitage üks vasakpoolsele küljele, keerates kaks kruvi kinni. Pöörake tähelepanu sellele, et kruviksite need sisse vertikaalselt, vältides uksetihendi kokkupigistamist.

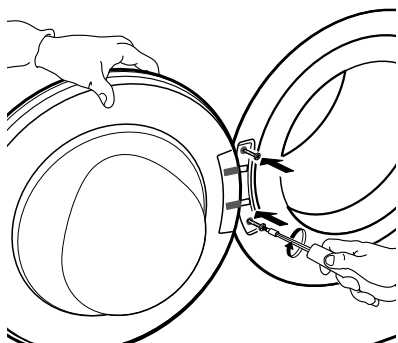

6. Paigaldage ukse lukk ukseava parempoolsele küljele. Suruge see täielikult auku ja liigutage veidi allapoole, kuni ukseluku väike nupp riivistub.

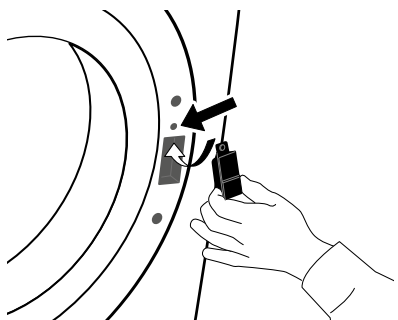

7. Keerake kinni kaks kruvi ukseluku kohal ja all.

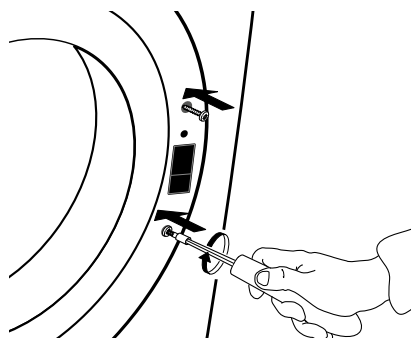

8. Paigaldage kontakttihvt ukse siseküljel ülaossa. Pöörake kontakttihvti näpitsatega 90° paremale, et see lukustada.

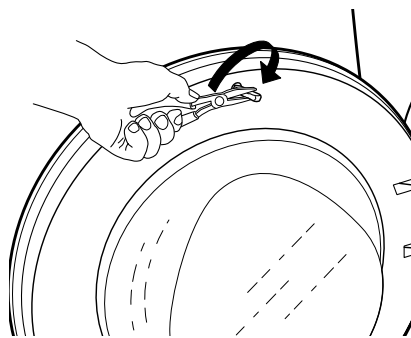
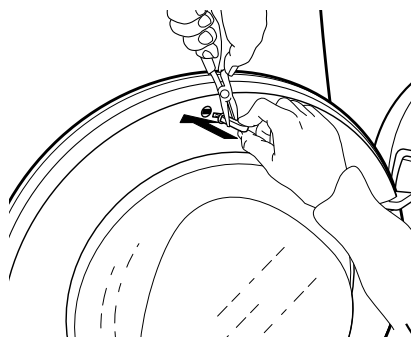

VEAOTSING JA MÜÜGIJÄRGNE TEENINDUS

Teie kuivati on varustatud mitmesuguste automaatsete ohutusfunktsioonidega. Need võimaldavad vigu varakult avastada ja ohutussüsteemid saavad vastavalt reageerida. Sellised vead on tihti nii väikesed, et need saab kõrvaldada paari minutiga.

<i>Probleem</i>	<i>Võimalik põhjus</i>	<i>Lahendus</i>
KUIVATAMINE KESTAB LIIGA KAUA PESU POLE PIISAVALT KUIV	<p>Valitud programm ei sobi pesu liigiga</p> <p>Uksefilter või alumine filter on ummistunud</p> <p>Pesu on liiga märg</p> <p>Keskkonnatemperatuur on liiga kõrge</p> <p>Valitud on variant Örn</p>	<ul style="list-style-type: none">• Valige programm, mis pesu jaoks kõige paremini sobib; vt teemat PROGRAMMID• Puhastage filtrid vastavalt teema PUHASTAMINE JA HOOLDAMINE juhiste• Veenduge, et pesu tsentrifuugitakse enne kuivatamist pesutsükli käigus max kiirusel. Kui pesu tsentrifuugitakse kiirusel alla 800 p/min, võib veemahuti kuivatusprogrammi ajal täis saada.• Ideaalne keskkonnatemperatuur on vahemikus 15 kuni 20 °C. Kui keskkonnatemperatuur on kõrgem, tuulutage ruumi.• Variandi Örn peaks valima ainult väikese koguse korral

KUIVATI EI KÄIVITU, KUIGI STARDI/PAUSI NUPPU ON VAJUTATUD

Uks pole korralikult suletud

- Lükake uks kinni, kuni see sulgub klõpsuga

Nupulukk on aktiveeritud

- Hoidke võtme tähisega nuppu all, kuni tablool näidatakse, et nupud on avatud.

Pistik, toitekatkestus, kaitse

- Pistik pole pistikupesas või puudub kontakt.
 - Toimus volukatkestus.
 - Kaitse on läbi põlenud.
- Ühendage prooviks pistikupesasse teine seade.

KUIVATI ALL ON VEEPIISAD

Alumine filter pole korralikult paigas

- Kontrollige alumise filtri asendit ja veenduge, et see on täielikult filtripesas.

Alumisel filtril või uksetihendil on riidekiude

- Puhastage alumise filtri ja uksetihendi kummitihendid kiududest.

Veepaak pole korralikult paigas

- Lükake veepaak sisse ja veenduge, et see on korralikult oma kohal.

Vee äravoolu ühendus ei toimi korralikult

- Kontrollige äravoolu ühendust ja veenduge, et vesi saab ära voolata.



Kuivati ei ole loodis

- Kontrollige kuivati asendit vesiloodiga; vajadusel reguleerige kuivati jalgu. (Vt paigaldusjuhendit.)

RIKKENÄIDIK JA -TEATED

Tehke kindlasti järgmist

- Tühjendage veepaak pärast iga programmi lõpetamist
- Puhastage uksefilter pärast iga programmi lõpetamist
- Puhastage alumine filter iga viie tsükli tagant

<i>Törke märgutuli</i>	<i>Võimalik põhjus</i>	<i>Lahendus</i>
Põleb tühja veepaagi märgutuli 	Veepaak võib olla <ul style="list-style-type: none">• vett täis saanud• vales asendis	<ul style="list-style-type: none">• Tühjendage veemahuti; pange see korralikult tagasi oma kohale.• Lükake veemahuti sisse ja veenduge, et see on korralikult oma kohal.
Põlevad alumise filtri märgutuled 	Alumine filter võib olla <ul style="list-style-type: none">• ebemetega ummistunud• vales asendis	<ul style="list-style-type: none">• Puhastage alumine filter; pange see korralikult tagasi oma kohale• Lükake alumine filter sisse ja liigutage vabastushoovad vertikaalasendisse, et filter läheks korralikult pessa. Sulgege luuk.
Põlevad uksefiltri märgutuled 	Uksefilter võib olla <ul style="list-style-type: none">• ebemetega ummistunud• vales asendis	<ul style="list-style-type: none">• Eemaldage ja puhastage uksefilter; pange see pärast korralikult oma kohale, nii et see läheks täielikult filtripessa.• Kontrollige uksefiltri asendit; veenduge, et see on korralikult filtripesas.

Veepaagi tühjendamise ja filtrite puhastamise kohta saate lisateavet jaotisest PUHASTAMINE JA HOOLDUS.

Allpool on võimalike tõrkepõhjuste ja lahenduste kokkuvõte.

Kui probleemi ei õnnestu eelkirjeldatud juhiste abil lahendada. Kui rikke märguanne ilmub ka pärast seda, lülitage kuivati välja, eemaldage vooluvõrgust ja võtke ühendust meie teenindusega.

<i>Kuvatav teade</i>	<i>Võimalik põhjus</i>	<i>Lahendus</i>
F01 kuni F04	Komponendi rike	Pöörake programmi valikunupp asendisse 0/Väljas ja oodake vähemalt 3 sekundit.
F05 kuni F09	Komponendi rike	Lülitage kuivati välja ja eemaldage vooluvõrgust. Avage kohe uks ja võtke pesu välja, et see saaks jahtuda. Veenduge, et keskkonnatemperatuur on vahemikus 5 °C kuni 35 °C. Oodake umbes tund aega. Ühendage kuivati vooluvõrku, pange pesu masinasse ja käivitage programm uuesti. Kui rike püsib, helistage teenindusse.
F10 kuni F24	Komponendi rike	Lülitage kuivati välja ja eemaldage vooluvõrgust. Oodake umbes pool tundi. Ühendage kuivati vooluvõrku ja käivitage programm uuesti. Kui rike püsib, helistage teenindusse.

TRANSPORTIMINE JA KÄSITSEMINE

**HOIATUS!**

Ärge kunagi tõstke kuivatit, hoides seda ülaosa paneelist.

1. Eemaldage kuivati vooluvõrgust.
.....

2. Veenduge, et uks ja veepaak on korralikult kinni.

3. Kui tühjendusvoolik on ühendatud kanalisatsiooniga, kinnitage tühjendusvoolik uuesti kuivati tagaossa (vt paigaldusjuhendit).

MÜÜGIJÄRGNE TEENINDUS

ENNE MÜÜGIJÄRGESSE TEENINDUSSE HELISTAMIST

1. Vaadake, ehk suudate probleemi ise **RIKKEOTSINGUS** toodud näpunäidete abil lahendada.

2. Lülitage seade välja ja uuesti sisse, et näha, kas probleem on kõrvaldatud.

KUI VIGA JÄÄB PÜSIMA KA PÄRAST EELTOODUD KONTROLLIMISI, SIIS VÖTKE ÜHENDUST LÄHIMA TEENINDUSKESKUSEGA

Abi saamiseks helistage garantiibrošüüris antud numbrile või järgige juhiseid veebisaidil **www.whirlpool.eu**

Alati täpsustage:

- tõrke lühike kirjeldus;
- seadme tüüp ja täpne mudel;
- hooldusnumber (number, mis on toodud seadme taga asuval nimiplaadil pärast sõna SERVICE). Teenindusnumber on kirjas ka garantiibrošüüris;
- teie täielik aadress;
- teie telefoninumber.

SERVICE 0000 000 00000



Laske kõik remonditööd teha meie volitatud teeninduses, et tagada nõuetekohane remont ja originaalvaruosade kasutamine.

1

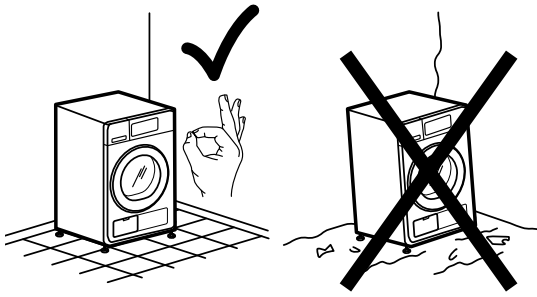

2a

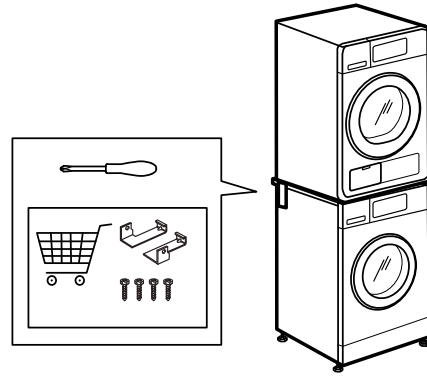

3

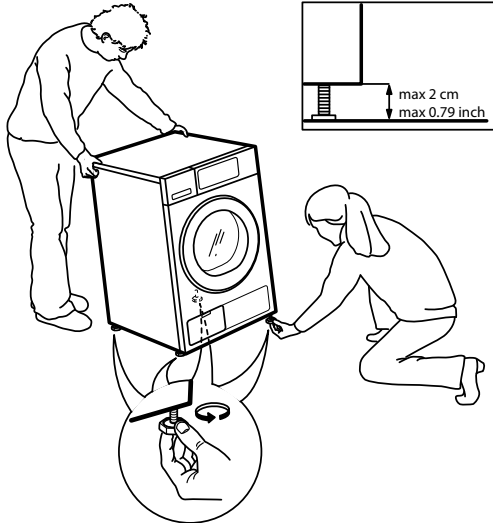

2b

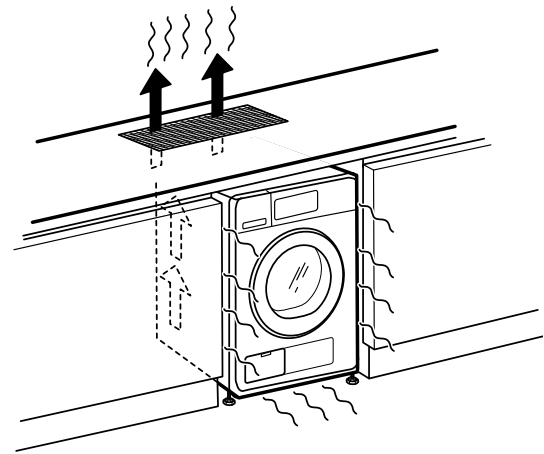

4

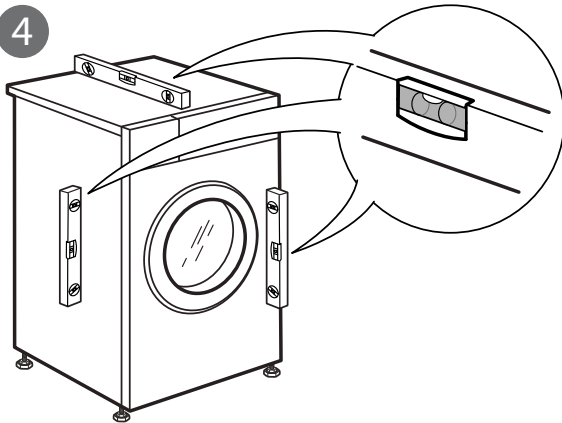

5a

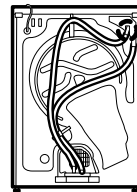

5b

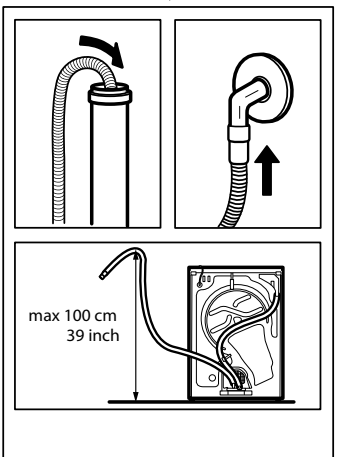
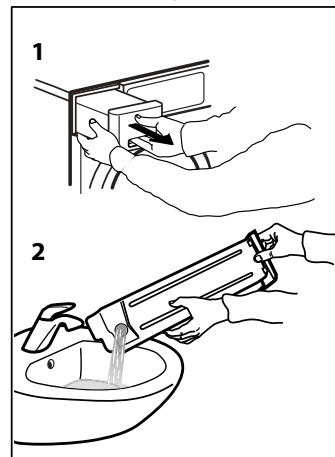
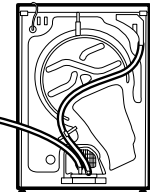

6

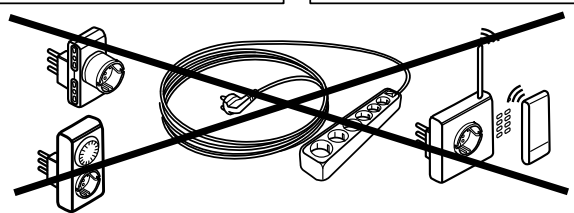
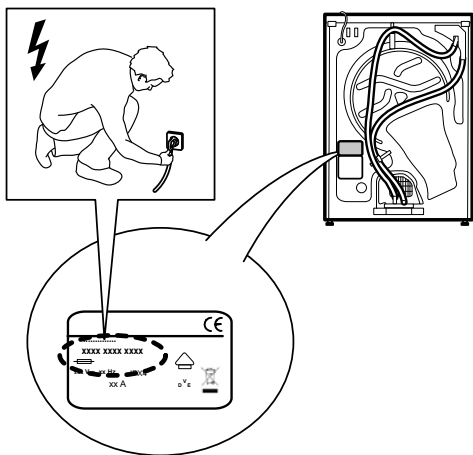

1

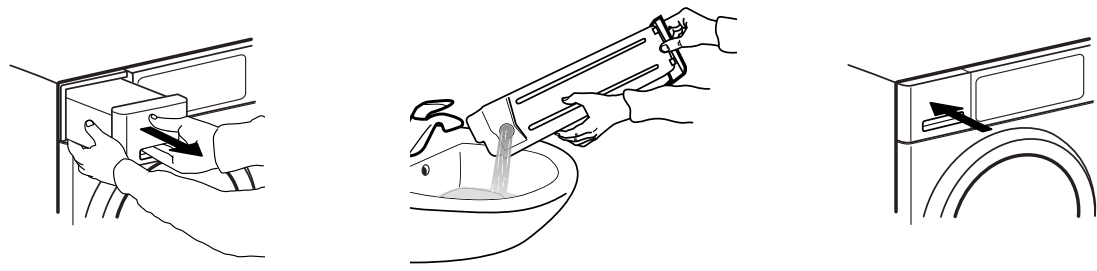

2

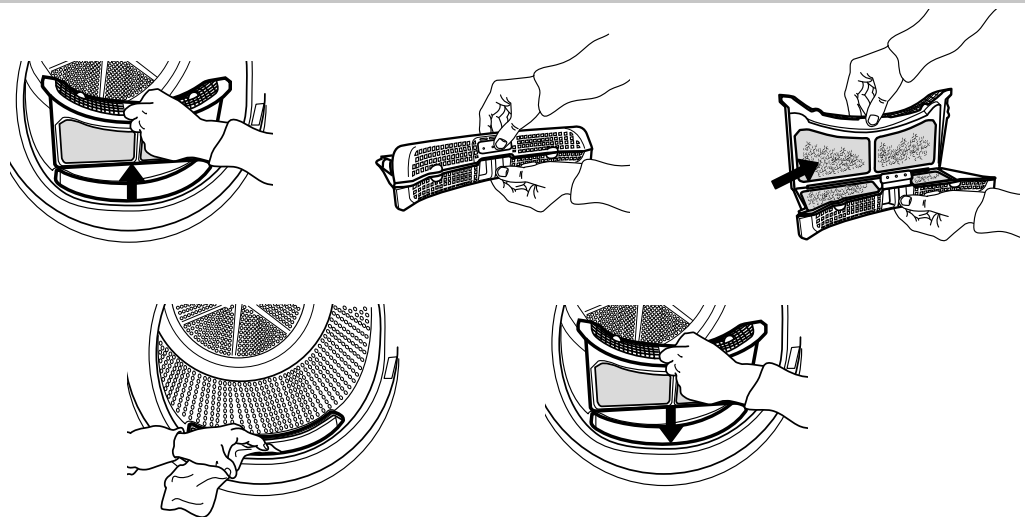

3a

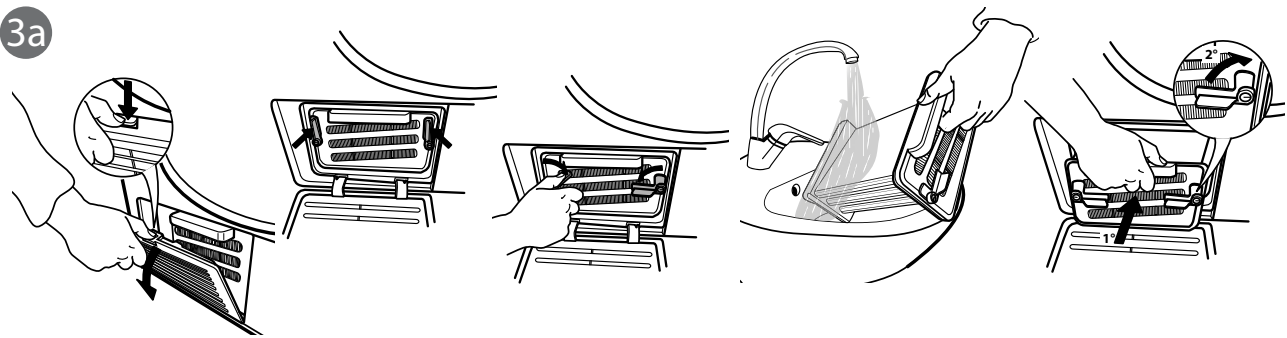

3b

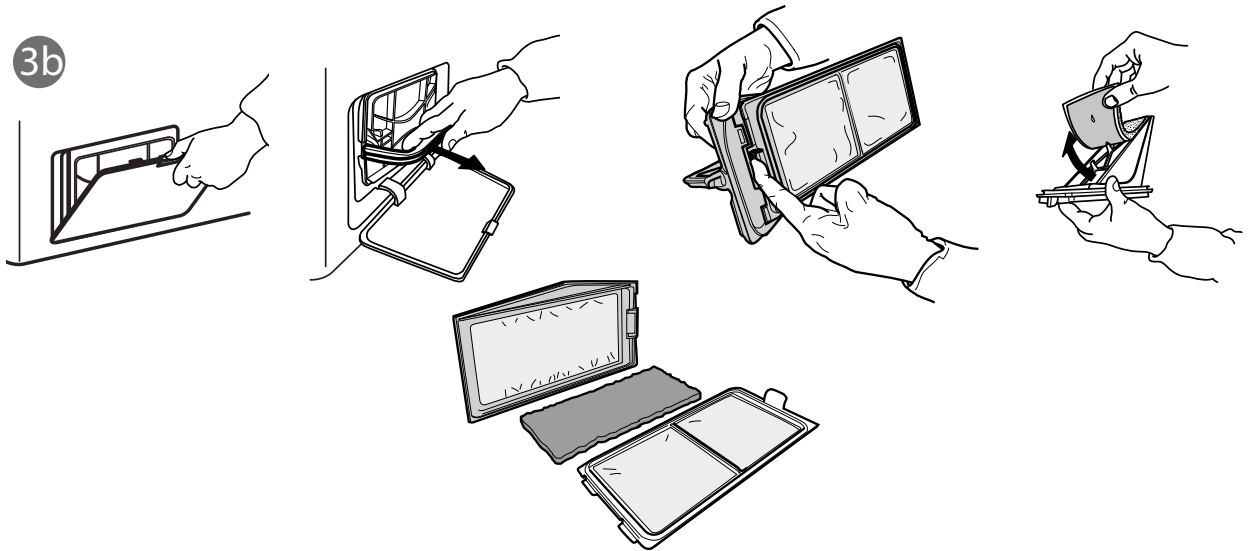

40001131628