



БЛАГОДАРИМ ВИ, ЧЕ ЗАКУПИХТЕ ПРОДУКТ НА WHIRLPOOL.

За да получавате по-пълно съдействие, регистрирайте Вашия уред на www.whirlpool.eu/register

Преди да използвате уреда, прочетете внимателно инструкциите за безопасност.

КОНТРОЛЕН ПАНЕЛ

- 1 Селектор на програми
- 2 Бутон Включване/Изключване
- 3 Бутон Старт/Пауза

Бутони Опции

- 4 FreshCare+/ФрешКеър+
- 5 Сигнал за край
- 6 Бързо
- 7 Опции Цикъл (Настройки ако се натисне и задържи)
- 8 Степен Изсуш.
- 9 Време За Сушене
- 10 Отложен Старт

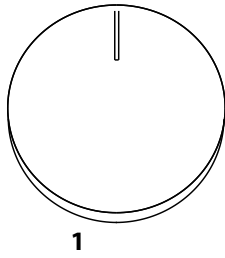

1

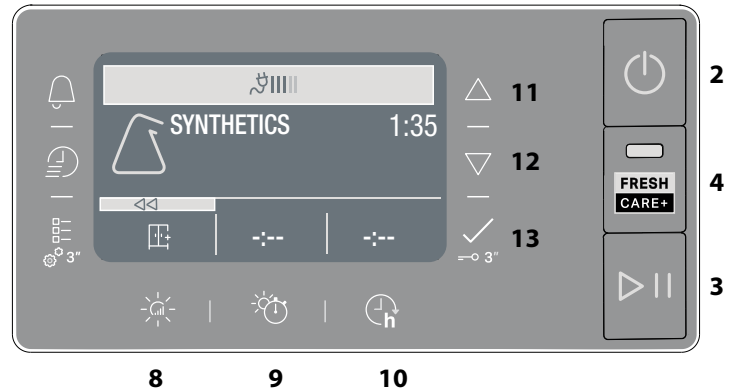

Навигационни Бутони и заключване

- 11 НАГОРЕ
- 12 НАДОЛУ
- 13 ПОТВЪРЖДАВАНЕ (Заклучване ако се натисне и задържи)

ИНДИКАТОРИ

Фази на цикъла: ☀ Сушене - ❄ Охлаждане

Изпразнете резервоара за вода - 🧼 Почистете вторичния филтър - 🧼 Запушени филтри - 🧼 Самопочистване - 📊 Екомонитор

Вижте раздела за отстраняване на неизправности: 🛠 Повреда обадете се на Обслужващия сервиз. - DEMO Режим ДЕМО

УПОТРЕБА ЗА ПРЪВ ПЪТ

Когато включвате уреда за първи път, контролният панел автоматично ще покаже менюто за избор на език. Използвайте клавишите **НАГОРЕ** и **НАДОЛУ**, за да видите наличните езици в устройството. Натиснете клавиша , за да потвърдите. Не е възможно да използвате машината без да сте избрали езика. Уверете се, че водният резервоар е поставен правилно. Сушилнята трябва да бъде монтирана в помещение с температурен диапазон между 5° C и 35° C, за да се гарантира правилното функциониране. Предупреждение! Преди да използвате сушилнята, трябва да я оставите в изправено положение поне 6 часа. Ако искате да промените посоката на отваряне на вратата, свържете се с Обслужващия сервиз (вижте телефонния номер в книжката за гаранцията).

ВСЕКИДНЕВНА УПОТРЕБА

Вашата машина ще работи **НАЙ-ДОБРЕ**, ако спазвате следните съвети:

- **запомнете да изпразвате вашия резервоар за вода след всеки цикъл на сушене.**
- **запомнете да почиствате филтрите си след всеки цикъл на сушене.**

Обърнете се към раздел Грижи и поддръжка.

1. Вкарайте изсушителя в електрически контакт.
2. Отворете вратата и заредете дрехите; винаги се обръщайте към инструкциите върху етикетите на дрехите и макс. тегла, указани в раздела с програми. Изпразнете джобовите. Уверете се, че дрехите не се улавят между вратата и/или филтъра на вратата. Не зареждайте дрехи, които са много мокри. Не сушете големи, много обемисти дрехи.
3. Затворете вратата.
4. Натиснете бутона "Вкл/Изкл".
5. Изберете най-подходящата програма за типа тъкани в това зареждане.
6. Изберете опциите, ако е нужно.
7. Натиснете бутона "Старт/Пауза" за започване на сушенето.
8. В края на цикъла на сушене ще прозвучи зумер. Индикатор върху контролния панел сигнализира за края на цикъла. Изтеглете товара незабавно, за да предотвратите формиране на намачквания по прането.
9. Изкл машината чрез натискане на бутона "Вкл/Изкл", отворете пака и изтеглете дрехите. Ако машината не се изключи ръчно, след около четвърт час след края на цикъла, устройството се изключва автоматично за пестене на енергия. Имайте предвид, че някои програми/опции са според системата "Грижа против намачкване". Това значи, че за няколко часа след края на цикъла на сушене барабанът се върти на редовни

интервали за предотвратяване на намачкването.

В случай на спиране на тока е необходимо да натиснете бутона "Старт/Пауза" за рестартиране на цикъла.

Екомонитор

Този индикатор показва степента на използваната енергия, според зададените програма и опции. Потреблението на енергия е пропорционално на номера на линиите на дисплея до иконата на екомонитора.

ОТВАРЯНЕ НА ВРАТИЧКАТА ПО ВРЕМЕ НА ЦИКЪЛ

Прането може да се провери докато цикълът на сушене работи и дрехите, които са вече сухи, могат да се извадят, докато сушенето продължава за останалите. След затваряне на вратата натиснете бутона "Старт/Пауза" за възобновяване на работата на машината. Задръжте вратата отворена до края на цикъла за пестене на време и енергия.

НАВИГАЦИЯ

Бутоните "НАГОРЕ" и "НАДОЛУ" служат за навигация в наличните менюта.

- Натиснете бутона , за да потвърдите избора си.
- Натиснете бутона опции до символа <<, който се намира на дисплея, за да се върнете към предишния екран.

Ако не потвърдите избора си, след около 10 секунди дисплеят се връща към главния екран.

НАСТРОЙКИ

За достъп до менюто за настройки натиснете и задръжте съответния бутон за няколко секунди.

- **Избери език** показва наличните езици на дисплея.
- **Звук** позволява да се активират или деактивират звуците (някои звуци, като предупрежденията, остават активни така или иначе).
- **Яркост** променя яркостта на дисплея.
- **Фабрични** настройки позволява да се възстановят фабричните настройки. След като изберете настройката, натиснете и задръжте бутона за няколко секунди.

ЕТИКЕТИ С УКАЗАНИЯ ЗА НАЧИНА НА ПРАНЕ

Преглеждайте етикетите на дрехите си особено когато ги сушите за първи път. Следните символи са най-често срещани:

- Подходящо за сушилня.
- Да не се суши в сушилня.
- Да се суши при висока степен на нагряване.
- Да се суши при ниска степен на нагряване.



ПРОГРАМИ

Продължителността на тези програми зависи от количеството, от типа на тъканите, скоростта на центрофугата, използвана в пералната машина, и от други допълнително избрани опции.

В моделите с дисплей, на контролния панел се показва продължителността на циклите. Оставащото време е постоянно наблюдавано и модифицирано по време на цикъла на сушене, за да се покаже възможно най-добрата оценка. Възможност, която можете да използвате - ако всичкото Ви пране на автоматичните цикли е постоянно не толкова сухо или по-сухо, отколкото бихте желали, можете да увеличите или намалите степента на изсушаване с помощта на специфичната възможност.

 **Еко Памук** **Макс. Тегло***
Стандартна програма за памук, подходяща за сушене на нормално влажно памучно пране. Най-ефикасната програма по отношение на потребление на енергия за сушене на памучно пране. Стойностите на енергийния етикет са въз основа на тази програма.

ЗАБЕЛЕЖКА: за оптимална енергийна ефективност изберете "За гардероба", като използвате възможността за задаване на степента на изсушаване. За увеличаване на степента на изсушаване изберете "Идеално сухи".

 **Микс** **Kg 1**
Тази програма е идеална за сушене заедно на памучни и синтетични тъкани.

 **Синтетични** **Kg 4**
За сушене на пране от изкуствени влакна.

 **Вълна** **Kg 1**
За сушене на вълнени дрехи. Препоръчително е дрехите да се обръщат преди сушене. Оставете по-дебелите ръбове, които са все още влажни, да изсъхнат естествено.

 **Деликатни** **Kg 2**
За сушене на деликатни изделия, които трябва да се обработват внимателно.









 **Цветно** **Kg 3**
Програма, деликатно сушене, подходяща за цветни дрехи.

 **Спално Бельо** **Макс. Тегло***
За сушене на спално бельо от памук.

 **Олекотени Завивки**
За сушене на обемни дрехи, като единични пухени завивки.

 **Лесно Гладене**
Този цикъл облекчава влакната, като така прави сгъването и гладенето по-лесни. Подходящ за малки товари с пара или сух памук и памучни смеси. Не използвайте при още мокри дрехи.

Още Програми

-  **Микрофибър** **Kg 2**
Деликатно сушене на микрофибър.
-  **Кърпи** **Макс. Тегло***
За сушене на здраво пране от памук, като хавлиени кърпи.
-  **Работно Облекло** **Kg 4**
За сушене на работно облекло, синтетични или от памук.
-  **Пухени Якета** **Kg 2**
За сушене на пухени якета и пухени завивки, връщайки естествената им мекота (2 якета).
-  **Постелки** **Kg 3**
За сушене на малки килими за баня или кухня.
Не сушете подложки с пластмасово покритие, може да предизвика опасност от пожар.
-  **Бельо** **Kg 2**
За сушене на много деликатно бельо. Преди сушенето, закопчайте всички кукички.
-  **Плюшени Играчки**
Програмата запазва оригиналния вълнен вид и блясъка на плюшените играчки. Преди сушене премахнете всички аксесоари. Всяко едно парче не трябва да надвишава 600 грама.
-  **Спортни** **Kg 4**
За сушене на спортни дрехи, синтетични или от смесен памук.
-  **Дънки** **Kg 3**
За сушене на дънки и дънкови, устойчиви памучни дрехи, като панталони и якета.

 **Ризи** **Kg 3**
Тази програма е подходяща на ризи от памук или смес от памук и синтетика.

 **Бързо 30'** **Kg 0.5**
За сушене на памучни облекла, центрофугирани на високи обороти в пералнята.

 **Освежаване**
Кратка програма, подходяща за освежаване на тъкани и облекла чрез вкаран чист въздух. Не използвайте с дрехи, които са още мокри. Може да се използва при всякакъв размер на товара, но е по-ефективен при малки товари. Цикълът отнема около 20 минути.

***МАКС. ТЕГЛО 9 Kg (Сух товар)**

ОПЦИИ

Тези бутони ви позволяват да персонализирате избраната програма според персоналните изисквания. Не всички опции са налични за всички програми. Някои опции могат да са несъвместими с тези, които сте настроили преди това; ако е така, ще бъдете предупредени от зумера и/или мигащите индикатори. Ако опцията е налична, индикаторът за опция ще остане включен. Програмата може да запази някои избрани опции в предишни цикли на сушене.

 **Степен Изсуш.**
Натиснете няколкократно съответния бутон, за да получите различна степен на остатъчна влажност на прането. Дисплеят ще покаже степента, която избирате. След няколко секунди на неактивност дисплеят се връща към главното меню.

 **За гладене:** много деликатно сушене. Дрехите ще се гладят по-лесно веднага след цикъла.

 **За закачалка:** ниво, предназначено за деликатни дрехи; готови за закачане.

 **За гардероб:** прането е готово за сгъване и прибиране в гардероба.

 **Идеално сухи:** използва се за дрехи, готови за обличане след края на цикъла.

 **Време За Сушене**
Тази опция Ви позволява да изберете продължителността на сушенето. Натиснете няколко пъти съответния бутон, за да настроите желаното време за сушене. Индикатор на контролния панел показва избраното време.

 **Отложен Старт**
Тази опция ви позволява да зададете по-късно началото на програмата. Няколкократно натиснете съответния бутон, за да получите желаното закъснение. След достигане на максималното време за избор, натискането на бутона отново, задава опцията. Индикатор на контролния панел показва времето, което избирате. След натискане на бутона за старт/пауза: машината сигнализира за оставащото време до стартиране на цикъла. Ако вратата се отвори след затваряне, бутонът за старт/пауза трябва да бъде натиснат отново.

 **FreshCare+/ФрешКеър+**
Ако прането остане в барабана след завършване на цикъла, то може да се подложи на бактериално замърсяване. Тази опция помага за предотвратяване на това при контролиране на температурата и внимателно въртене на барабана. Това ще продължи за до 6 часа след края на цикъла. Тази настройка ще остане в паметта на предишния цикъл. Ако това се използва заедно със Забавен старт, третиране срещу намачкване ще се извърши по време на тази фаза чрез периодични въртенета на барабана.

 **Бързо**
Позволява по-бързо сушене.

 **Заклучване**
Тази опция прави всички командни механизми на машината недостъпни, с изключение на бутона "Включване/Изключване".
При включена машина:

- еза да активирате опцията, задръжте бутона натиснат, докато машината не сигнализира, че опцията е активирана.
- за да деактивирате опцията, задръжте бутона натиснат, докато машината не сигнализира, че опцията е деактивирана.

Тази опция, ако е избрана при предишното сушене, остава в паметта.

Сигнал за край

Тази опция активира удължен звуков сигнал в края на цикъла. Активирайте я, ако не сте сигурни, че чувате нормалния звук на края на цикъла. След като натиснете бутона за избор, можете да го активирате или деактивирате с бутоните **НАГОРЕ** и **НАДОЛУ**. Натиснете бутона , за да потвърдите. Тази опция, ако е избрана при предишното сушене, остава в паметта.

Опции Цикъл

Този бутон дава достъп до менюто с опции по-долу. Прелистете опциите с "НАГОРЕ" и "НАДОЛУ" бутоните и натиснете бутона за потвърждаване на избора.

- Деликатно**
Позволява по-нежно третиране на прането, като намалява температурата на сушене.
- Без Намачкване**
Тази опция извършва специално движение на барабана, което намалява усукването и завръзването на вашите дрехи. Тя дава най-добри резултати при използване с по-малки товари.

ГРИЖИ И ПОДДРЪЖКА

ПРЕДУПРЕЖДЕНИЕ: откачете сушилнята по време на процедурата по почистване и поддръжка.

Изпразване на резервоара за събиране на вода след всеки цикъл (виж фигура А).

Извадете резервоара за събиране на вода от сушилнята и го изпразнете в мивка или друг канал, след което го поставете отново правилно. Не използвайте сушилнята, преди да поставите отново контейнера на място.

Почистване на основния филтър на вратата, след всеки цикъл (виж фигура В).

Изтеглете основния филтър на вратата и го почистете чрез отстраняване на влакната от повърхността на филтъра под течаща вода или с прахосмукачка.

Почистване на вторичния филтър на вратичката, когато съответният индикатор светне (вижте фигура С).

Отстранете вторичния филтър на вратичката и почистете всичките му части, като го измиете под течаща вода или с прахосмукачка.

Запушени филтри - почистете двата филтъра на вратата (вж. фиг. В, фиг. С).

За оптимална работа изсушете всички филтри, преди да ги поставите отново.

Не използвайте сушилнята, преди първо да поставите всички филтри на място.

Филтрите са основни компоненти на сушенето. Тяхната функция е да събират мъха, който се образува по време на сушенето. Ако филтрите се запушат, въздушният поток вътре в сушилнята ще бъде сериозно нарушен: времето за изсушаване се удължава, консумира

се повече енергия и може да настъпи повреда в сушилнята. Ако тези операции не се извършват правилно, сушилнята може да не стартира.

Самопочистване

Поддръжката на долния филтър на този модел е автоматична. Сушилнята извършва почистване, когато сензорите показват, че е необходимо. В този случай машината продължава да работи, дори ако цикълът на сушене е приключил. Индикатор на контролния панел ще сигнализира за поддръжка. **Не изключвайте машината по време на тази фаза.**

Почистване на сушилнята

- Външните метални, пластмасови и гумени части могат да се почистват с влажен парцал.
- Почиствайте редовно предната въздушна решетка (на всеки 6 месеца) с прахосмукачка за отстраняване на влакна, власинки или прах. Допълнително отстранявайте влакната от зоните на филтъра с прахосмукачка от време на време.
- Не използвайте разтворители или абразиви.

ТРАНСПОРТИРАНЕ И БОРАВЕНЕ

Никога не повдигайте сушилнята чрез хващане за горната страна.

- Откачете сушилнята.
- Изкарайте напълно водата от резервоара за вода.
- Проверете дали вратичката и резервоарът за вода са добре затворени.

| Разход на електроенергия | | | |
|--------------------------------------|-----|------|--------|
| Начин: изключена (Po) - Watt | | 0.33 | |
| Начин: оставена включена (PI) - Watt | | 2.00 | |
| Програми | Kg | kWh | Минуты |
| Еко Памук* <input type="checkbox"/> | 9 | 1.64 | 210 |
| Еко Памук <input type="checkbox"/> | 4.5 | 0.86 | 120 |
| Синтетични | 4 | 0.50 | 78 |

* Референтна програма за енергийния етикет, в който се уточнява, че тя е подходяща за сушене на нормално влажно памучно пране и че това е най-ефективната програма за сушене на нормално влажно памучно пране по отношение на консумацията на енергия. (Стандартна позиция/начална).

Система за Термопомпа

Термопомпата съдържа парникови газове, съдържащи се в херметично затворен възел. Тази запечатана система съдържа 0.43 kg газ R134a F. GWP = 1430 (1 t CO₂).

ОПИСАНИЕ НА ПРОДУКТА

- Резервоар за вода (А)
- Отвор за въздух
- Филтър на вратичката: основен (В), вторичен (С)

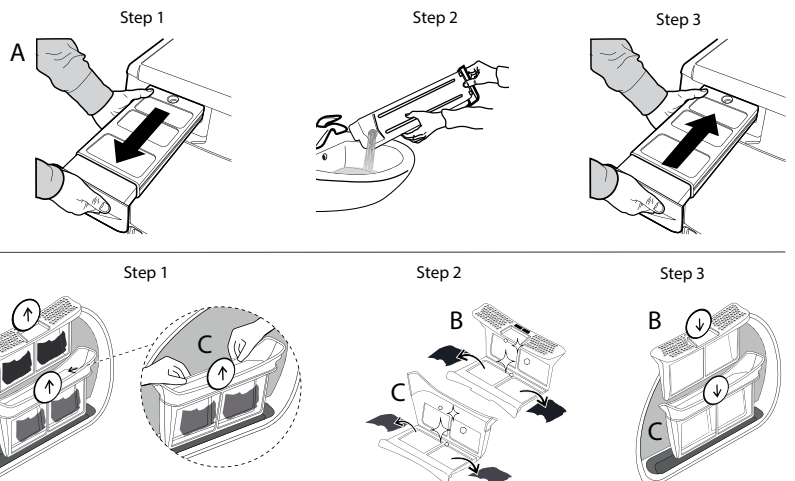
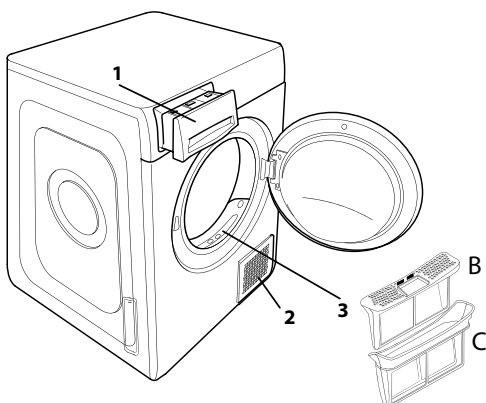

В случай на неизправност, преди да се свържете със Сервиза, проверете таблицата по-долу. Аномалиите често са незначителни и могат да бъдат разрешени след няколко минути.

| Аномалия | Вероятна причина | Решение |
|--|---|---|
| Сушилнята не се включва. | Щепселът не е поставен в контакта на захранването. | Вкарайте щепсела в контакта на захранването. |
| | Контактът е повреден. | Опитайте да свържете друг уред в същия контакт. Не използвайте електрически устройства за свързване към контакта, като разклонители или удължители. |
| | Прекъсване на електрическата енергия. | Изчакайте електрозахранването да се възстанови и отново включете предпазителя, ако е нужно. |
| Сушилнята не стартира. | Вратата не е правилно затворена. | Затворете вратата. |
| | Зададен е късен старт на цикъла. | При сушилни с тази функция: изчакайте края на зададеното закъснение или изключете машината, за да я нулирате. Консултирайте се с раздел Опции. |
| | Бутонът Старт/Пауза не е натиснат, за да стартирате програмата. | Натиснете бутона Старт/Пауза. |
| | При уреди, оборудвани с функцията за заключване на клавишите, е включена тази опция. | Обърнете се към раздел Опции. Ако е избрано Заключване бутони, дезактивирайте го. Изключването на машината няма да дезактивира тази опция. |
| Прането е влажно при завършване на цикъла. | Малко зареждане. | Автоматичната програма не е усетила необходимата в края влага и сушилнята завършва програмата и спира. Ако това се случи, просто изберете допълнителен кратък период на сушене или изберете опцията extra dry, ако е налична. |
| | Слагате повече дрехи за пране или тежки тъкани. | Степента на изсушаване може да бъде променена в зависимост от желаното конкретно изсушаване. За готови за носене дрехи се препоръчва "Идеално сухи". |
| Времето за сушене е много дълго. | Не е извършена адекватна поддръжка. | Консултирайте се с раздел Грижи и поддръжка и изпълнете описаните операции. |
| | Програмата, времето и/или степента на сушене, които са зададени, не са подходящи за вида или количеството, поставено в сушилнята. | Консултирайте се с раздел "Програми и опции", за да намерите програмата и най-подходящите опции за вида натоварване. |
| | Дрехите са прекалено мокри. | Изпълнете един цикъл на пране с по-висока скорост на центрофугиране, за да елиминирате колкото е възможно повече вода. |
| | Сушилнята може да е претоварена. | Консултирайте се с раздел програми, за да проверите максималното натоварване за всяка програма. |
| | Температура на помещението. | Времето за сушене може да бъде по-дълго, ако температурата в помещението е извън диапазона 14 – 30° C. |
| Програмата не е свършила. | Възможно е да е имало прекъсване на захранването. | В случай на прекъсване на захранването, натиснете бутона Старт/Пауза, за да рестартирате цикъла. |
| Индикаторите светят или мигат | | |
| Резервоар за вода | Резервоарът за вода е пълен. | Изпразнете резервоара за вода. Консултирайте се с раздел Грижи и поддръжка. |
| Филтър на вратичката | Аномалия във въздушния поток, необходим за работата на машината. | Почистете филтъра на вратичката и проверете дали отвора за въздуха е свободен. Ако тези операции не се извършват правилно, сушилнята може да се повреди. Консултирайте се с раздел Грижи и поддръжка. |
| Долен филтър* | Долният филтър трябва да се почисти. | Почистете долния филтър. Консултирайте се с раздел Грижи и поддръжка. |
| РЕЖИМ DEMO Цикълът трае няколко минути. | Сушилнята е в режим DEMO. Индикаторът DEMO свети. | Премахнете режима DEMO. Следните действия трябва да се извършват последователно без паузи. Включете и изключете машината. Натиснете бутона Старт/Пауза, докато чуете звуков сигнал. Отново включете машината. Машината сигнализира, че функцията е била деактивирана. |
| Наличието на символа гаечен ключ показва аномалия. | Сензорите на машината са открили някаква аномалия. | Изключете сушилнята и я изключете от захранването. Отворете веднага вратата и извадете прането, за да може топлината да се разсее. Изчакайте около 15 минути. Свържете отново сушилнята към захранването, заредете прането и рестартирайте цикъла на сушене. Ако проблемът продължава, свържете се с Обслужващия сервиз и съобщете буквите и цифрите, които мигат на дисплея. Например, F3 и E2. |

*Забележка: някои модели са самопочистващи се; не са оборудвани с долен филтър, консултирайте се с раздел Грижи и поддръжка.



Фирмени политики, стандартна документация, поръчка на резервни части и допълнителна информация за продукти можете да намерите на:

- Посетите нашия уебсайт docs.whirlpool.eu и parts-selfservice.whirlpool.com
- Използвайте QR кода
- Като алтернатива можете да се свържете с отдела за следпродажбено обслужване (вижте телефонния номер в гаранционната книжка). При контакт с отдела за следпродажбено обслужване на клиенти съобщавайте кодовете, посочени на заводската табелка на Вашия уред.

