

Hotpoint

Asciugatrice

Manuale utente



HPT 83D BS IT

IT



Caro cliente,

invitiamo a leggere questa guida prima di utilizzare questo prodotto!

Grazie per aver scelto il prodotto Hotpoint. Vorremmo che lei potesse raggiungere un livello di efficienza ottimale da questo prodotto di alta qualità, realizzato con una tecnologia all'avanguardia. Assicuratevi di aver letto e compreso a fondo questa guida e la documentazione supplementare prima dell'uso.

Osservare tutte le avvertenze e le informazioni qui contenute. In questo modo sarà possibile proteggere sia voi che il vostro prodotto da potenziali danni.

Conservare il manuale. Qualora il prodotto venga ceduto a un'altra persona, consegnare anche questo manuale.

Simboli e note

Nel manuale sono utilizzati i seguenti simboli:



Pericolo che può causare morte o lesioni



Leggere il manuale



Informazioni importanti o consigli utili per l'uso



Attenzione alle superfici calde



Avvertenza contro le scosse elettriche



Attenzione al pericolo di radiazioni UV



Attenzione alle scottature



L'imballaggio del prodotto è fatto di materiali riciclabili, in conformità con la Normativa Ambientale Nazionale.



Attenzione al fuoco

AVVISO Pericolo che può causare danni materiali al prodotto o all'area circostante

1 NORME DI SICUREZZA	5
2 Istruzioni per l'ambiente	13
2.1 Rispetto dei regolamenti WEEE e smaltimento dei rifiuti	13
2.2 Informazioni sull'imballaggio	13
2.3 Conformità alle norme e informazioni sui test / Dichiarazione di conformità ONU13	
3 La vostra asciugatrice	14
3.1 Specifiche tecniche	14
3.2 La tua asciugatrice	15
3.3 Informazioni sull'imballaggio	15
4 Installazione	16
4.1 Corretto posizionamento per l'installazione	16
4.2 Rimozione del gruppo di sicurezza usato per la spedizione del prodotto	17
4.3 Collegamento all'acqua	17
4.4 Regolazione dei supporti	17
4.5 Spostamento dell'asciugatrice	17
4.6 Attenzione al rumore	18
4.7 Sostituzione della lampadina	18
5 Preparazione	19
5.1 Bucato adatto per l'asciugatura in asciugatrice	19
5.2 Bucato non adatto all'asciugatura in asciugatrice	19
5.3 Preparare il bucato da asciugare	19
5.4 Cosa fare per il risparmio energetico	19
5.5 Capacità di carico corretta	20

6 Funzionamento del prodotto	21
6.1 Pannello di controllo	21
6.2 Simboli	21
6.3. Preparazione dell'asciugatrice	22
6.4 Selezione programma e tabella di consumo.....	23
6.5 Funzioni ausiliarie.....	26
6.6 Spie luminose di avvertenza.....	26
6.7 Avvio del programma.....	27
6.8 Blocco bambini	27
6.9 Modifica del programma dopo che è stato avviato.....	27
6.10 Annullamento del programma.....	28
6.11 Fine del programma.....	28
6.12 Funzionalità Odore.....	28
6.13 Ciclo PetHairCare	28
7 Manutenzione e pulizia	30
7.1 Filtri per lanugine (filtri interni ed esterni) / Pulizia della superficie interna dell'oblò di caricamento	30
7.2 Pulizia del sensore	31
7.3 Svuotare il serbatoio dell'acqua	32
7.4 Pulizia del condensatore.....	32
8 Guida alla risoluzione dei problemi	34
9 Avviso di rinuncia	36
9.1 Voglio ripararlo da solo	36

1 NORME DI SICUREZZA

IMPORTANTE: DA LEGGERE E OSSERVARE



Questo simbolo ricorda che è necessario leggere il presente manuale di istruzioni. Prima di utilizzare l'apparecchio, leggere le seguenti norme di sicurezza. Conservarle per eventuali consultazioni successive. Questo manuale e l'apparecchio sono corredati da importanti avvertenze di sicurezza, da leggere e rispettare sempre. Il fabbricante declina qualsiasi responsabilità che derivi dalla mancata osservanza delle presenti istruzioni di sicurezza, da usi impropri dell'apparecchio o da errate impostazioni dei comandi.



AVVERTENZA:

- Questa icona indica che questo apparecchio utilizza un refrigerante infiammabile. Se il refrigerante fuoriesce e viene esposto a una fonte di accensione esterna, sussiste il rischio di incendio.



Questo apparecchio contiene il refrigerante R290, infiammabile ma rispettoso dell'ambiente



Tenere i bambini di età inferiore a 3 anni lontani dall'apparecchio. Senza la sorveglianza costante di un adulto, tenere l'apparecchio fuori dalla portata dei bambini di età inferiore a 8 anni. L'uso di questo apparecchio da parte di bambini di età superiore agli 8 anni, di persone con ridotte capacità fisiche, sensoriali o mentali o di persone sprovviste di esperienza e conoscenze adeguate è consentito solo con un'adeguata sorveglianza, o se tali persone siano state istruite sull'utilizzo sicuro dell'apparecchio e siano consapevoli dei rischi. Non consentire ai bambini di giocare con l'apparecchio. La pulizia e la manutenzione ordinaria non devono essere effettuate da bambini senza la supervisione di un adulto.



AVVERTENZA: Non arrestare l'asciugatrice prima del termine del ciclo di asciugatura; se ciò fosse necessario, estrarre velocemente tutti i capi e stenderli per favorire la dispersione del calore.



Gli articoli che sono stati sporcati con sostanze come olio da cucina, acetone, alcool, benzina, cherosene, smacchiatori, trementina, cere e rimuovi-cera e articoli come gommapiuma (schiuma di lattice), cuffie da doccia, tessuti impermeabili, articoli con supporto in gomma e vestiti o cuscini provvisti di imbottiture in gommapiuma non devono essere asciugati nell'asciugatrice. Svuotare bene le tasche, soprattutto se possono contenere accendini e fi ammiferi. Non utilizzare l'asciugatrice se sono state usate sostanze chimiche per il lavaggio.



Evitare di introdurre nell'asciugatrice capi che presentino residui di olio, a causa della loro elevata infiammabilità.



Non forzare l'oblò e non utilizzarlo come gradino.

USO CONSENTITO



ATTENZIONE: l'apparecchio non è destinato ad essere messo in funzione mediante un dispositivo di commutazione esterno, ad esempio un temporizzatore, o attraverso un sistema di comando a distanza separato.



L'apparecchio è destinato all'uso domestico e ad applicazioni analoghe, quali: aree di cucina per il personale di negozi, uffici e altri contesti lavorativi; agriturismi; camere di hotel, motel, bed & breakfast e altri ambienti residenziali.



Questo apparecchio non è destinato all'uso professionale. Non utilizzare l'apparecchio all'aperto.



Non conservare sostanze esplosive oppure infiammabili (ad es. taniche di benzina o bombolette spray) all'interno o in prossimità dell'apparecchio, per evitare il pericolo di incendio.



Non caricare l'apparecchio oltre la capacità massima (kg di biancheria asciutta) indicata nella tabella dei programmi.

 Non asciugare nell'asciugatrice capi che non siano stati lavati.

 Assicurarsi che attorno all'asciugatrice non si accumulino pelucchi o polvere.

 Gli ammorbidenti o i prodotti simili devono essere usati nelle modalità specifici cate nelle relative istruzioni.

 Non asciugare eccessivamente gli indumenti.

 Non bere, non riutilizzare e non preparare alimenti con acqua condensata. Può essere dannoso per la salute e causare danni alla proprietà.

 **AVVERTENZA:** Non danneggiare i tubi del circuito del refrigerante dell'apparecchio.

INSTALLAZIONE

 Per evitare il rischio di lesioni personali, le operazioni di movimentazione e installazione dell'apparecchio devono essere eseguite da almeno due persone. Per evitare rischi di taglio, utilizzare guanti protettivi per le operazioni di disimballaggio e installazione.



L'installazione, comprendente anche eventuali raccordi per l'alimentazione idrica e i collegamenti elettrici, e gli interventi di riparazione devono essere eseguiti da personale qualificato. Non riparare né sostituire alcuna parte dell'apparecchio, salvo quando specificato nel manuale dell'utente. Tenere i bambini a distanza dal luogo dell'installazione. Dopo aver disimballato l'apparecchio, assicurarsi che non sia stato danneggiato durante il trasporto. In caso di problemi, contattare il rivenditore o il Servizio Assistenza più vicino. A installazione completata, conservare il materiale di imballaggio (parti in plastica, polistirolo, ecc.) fuori della portata dei bambini per evitare il rischio di soffocamento. Per evitare rischi di scosse elettriche, prima di procedere all'installazione scollegare l'apparecchio dalla rete elettrica. Durante l'installazione, accertarsi che l'apparecchio non possa danneggiare il cavo di alimentazione e causare così rischi di scosse elettriche. Attivare l'apparecchio solo dopo avere completato la procedura di installazione.



AVVERTENZA: Nell'involucro dell'apparecchio o nella struttura integrata, mantenere le aperture di ventilazione libere da ostruzioni.



Installare l'asciugatrice in un locale sufficientemente ventilato (porta aperta, griglia di aerazione o altra apertura di ampiezza superiore a 500 cm²) per evitare il ricircolo dei gas prodotti da apparecchi alimentati da altri combustibili, inclusi i camini. Se l'asciugatrice è installata sotto un piano di lavoro, lasciare una distanza di 10 mm tra il pannello superiore dell'asciugatrice e gli oggetti sovrastanti e una distanza di 15 mm tra i fianchi dell'apparecchio e le pareti dei mobili adiacenti.





Assicurarsi che l'apparecchio non sia installato vicino a una fonte di calore.



L'asciugatrice non deve essere installata in modo tale da impedire l'apertura completa dello sportello, ad esempio dietro una porta con serratura, una porta scorrevole o una porta incardinata sul lato opposto a quello dell'asciugatrice.

 L'apparecchio deve essere installato contro una parete per limitare l'accesso al suo lato posteriore.

 Evitare l'uso di tappeti che possano ostruire le aperture di ventilazione alla base dell'asciugatrice.

 Prima di installare l'asciugatrice sopra una lavatrice, contattare il Servizio Assistenza o un rivenditore autorizzato per richiedere l'elenco completo dei modelli compatibili. L'installazione a colonna deve essere obbligatoriamente eseguita tramite un apposito kit disponibile presso il Servizio Assistenza o i rivenditori autorizzati. Le istruzioni di montaggio sono fornite insieme al kit.

AVVERTENZE ELETTRICHE

 Deve essere possibile scollegare l'apparecchio dalla rete elettrica disinserendo la spina, se questa è accessibile, o tramite un interruttore multipolare installato a monte della presa nel rispetto dei regolamenti elettrici vigenti; inoltre, l'apparecchio deve essere messo a terra in conformità alle norme di sicurezza elettrica nazionali.

 Non utilizzare cavi di prolunga, prese multiple o adattatori. Al termine dell'installazione, i componenti elettrici non dovranno più essere accessibili all'utilizzatore. Non utilizzare l'apparecchio quando si è bagnati oppure a piedi nudi. Non accendere l'apparecchio se il cavo di alimentazione o la spina sono danneggiati, se si osservano anomalie di funzionamento o se l'apparecchio è caduto o è stato danneggiato.

 Se il cavo di alimentazione è danneggiato, deve essere sostituito con uno dello stesso tipo dal produttore, da un centro di assistenza autorizzato o da un tecnico qualificato per evitare situazioni di pericolo o rischi di scosse elettriche.

PULIZIA E MANUTENZIONE



AVVERTENZA: Per evitare rischi di folgorazione, prima di qualsiasi intervento di manutenzione accertarsi che l'apparecchio sia spento e scollegato dall'alimentazione elettrica. Per evitare il rischio di lesioni personali, utilizzare guanti protettivi (rischio di lacerazione) e scarpe di sicurezza (rischio di contusione); assicurarsi che qualsiasi movimentazione sia eseguita da due persone (ridurre il carico); mai utilizzare pulitrici a getto di vapore (rischio di scosse elettriche). Le riparazioni non professionali e non autorizzate dal produttore potrebbero comportare un rischio per la salute e la sicurezza, per il quale il produttore non può essere ritenuto responsabile. Qualsiasi difetto o danno causato da riparazioni o interventi di manutenzione non professionali non sarà coperto dalla garanzia, i cui termini sono descritti nel documento consegnato con l'unità.



Prima di avviare un ciclo di asciugatura, pulire tutti i filtri dai pelucchi depositati.



Non utilizzare alcuno strumento per pulire il filtro secondario, che potrebbe danneggiare l'apparecchio e causare una perdita di gas.

SMALTIMENTO DEL MATERIALE DI IMBALLAGGIO

Il materiale di imballaggio è riciclabile al 100% ed è contrassegnato dal simbolo del riciclaggio



Le varie parti dell'imballaggio devono pertanto essere smaltite responsabilmente e in stretta osservanza delle norme stabilite dalle autorità locali.

SMALTIMENTO DEGLI ELETTRODOMESTICI

Questo prodotto è stato fabbricato con materiale riciclabile o riutilizzabile. Smaltire il prodotto rispettando le normative locali in materia. Per ulteriori informazioni sul trattamento, il recupero e il riciclaggio degli elettrodomestici, contattare l'ufficio locale competente, il servizio di raccolta dei rifiuti domestici o il negozio presso il quale il prodotto è stato acquistato. Questo apparecchio è contrassegnato in conformità alla direttiva europea 2012/19/UE, Rifiuti di apparecchiature elettriche ed elettroniche (RAEE) e alle norme sui rifiuti di apparecchiature elettriche ed elettroniche 2013 (e successive modifiche).

Assicurandosi che questo prodotto sia smaltito in modo corretto, l'utente contribuisce a prevenire le conseguenze negative per l'ambiente e la salute.



Il simbolo sul prodotto o sulla documentazione di accompagnamento indica che questo apparecchio non deve essere smaltito come rifiuto domestico, bensì conferito presso un centro di raccolta preposto al ritiro delle apparecchiature elettriche ed elettroniche.

- La lavatrice non può essere messa sopra all'asciugatrice.

Tabella per l'installazione della lavatrice e asciugatrice	
Tipo di kit per lo stoccaggio	Profondità (TD=Asciugatrice, WM: Lavatrice)
Plastica - 54/60 cm con o senza cinghia	60 cm TD --> WM≥50 cm / 54 cm TD --> WM>45 cm
Plastica - 46 cm con o senza cinghia	46cm TD --> WM≥54cm
Con ripiano - 60 cm	60cm TD --> WM≥50cm
Con ripiano - 54 cm	54cm TD --> WM>45cm

	<p>Documentazione normativa, documentazione standard, ordinazione di pezzi di ricambio e altre informazioni sul prodotto possono essere reperite:</p> <p>Utilizzando il codice QR nel proprio apparecchio</p> <p>Visitando il nostro sito web docs.hotpoint.eu /docs y parts-selfservice.europeanappliances.com</p> <p>Oppure, contattare il Servizio Assistenza Tecnica (al numero di telefono riportato sul libretto di garanzia). Quando si contatta il Servizio Assistenza Tecnica, fornire i codici presenti sulla targhetta matricola del prodotto.</p> <p>É possibile trovare maggiori informazioni sul proprio modello online su https://eprel.ec.europa.eu/, che é il database ufficiale dei prodotti EPRER dell'Unione Europea. Dopo aver selezionato la categoria di prodotto, inserire l'identificativo del modello del prodotto.</p> <p>L'identificativo del modello é composto da lettere e numeri e si trova sulla targhetta d'identificazione, come Mod. (vedere immagine a destra).</p> <p>Per ricevere un'assistenza più completa, registrare il prodotto su www.register10.eu</p>	
--	--	--

2 Istruzioni per l'ambiente

2.1 Rispetto dei regolamenti WEEE e smaltimento dei rifiuti



Questo prodotto non contiene i materiali pericolosi e proibiti indicati nel "Regolamento sul controllo dei rifiuti di apparecchiature elettriche ed elettroniche" pubblicato dal Ministero dell'ambiente e dell'urbanizzazione della Repubblica di Turchia. Il prodotto è conforme alle normative WEEE. Questo prodotto è stato fabbricato con componenti e materiali di alta qualità riciclabili e riutilizzabili. Non è quindi necessario smaltire questo prodotto con altri rifiuti domestici al termine del suo ciclo di vita. Portarlo presso un punto di raccolta per apparecchiature elettriche ed elettroniche. Sarà possibile informarsi in merito a questi punti di raccolta presso la propria amministrazione locale. Sarà possibile contribuire alla protezione dell'ambiente e delle risorse naturali consegnando i prodotti usati per il riciclaggio.



Anche l'R290 è un refrigerante infiammabile. Accertarsi quindi che il sistema e i tubi non vengano danneggiati in fase di funzionamento e di trasporto. Tenere il prodotto lontano da fonti di calore, altrimenti potrebbe prendere fuoco se danneggiato. Non smaltire il prodotto gettandolo nel fuoco.

2.2 Informazioni sull'imballaggio

L'imballaggio del prodotto è realizzato con materiali riciclabili, in conformità con la legislazione nazionale. Non smaltire i rifiuti di imballaggio con i rifiuti domestici o altri rifiuti, smaltirli nelle aree di raccolta degli imballaggi specificate dalle autorità locali.

2.3 Conformità alle norme e informazioni sui test / Dichiarazione di conformità ONU





Le fasi di sviluppo, produzione e vendita di questo prodotto vengono condotte in conformità con le regole di sicurezza specificate in tutte le relative istruzioni dell'Unione Europea.

3 La vostra asciugatrice

3.1 Specifiche tecniche

IT

Altezza (regolabile)	84,6 cm / 86,6 cm*
Larghezza	59,8 cm
Profondità	54,5 cm
Capacità (max.)	8 kg**
Peso netto (\pm %10)	42 kg
Tensione	Vedere etichetta tipo***
Ingresso alimentazione nominale	
Codice modello	

 ENERGY 	Le informazioni sul modello memorizzate nel database del prodotto possono essere ottenute entrando nel seguente sito web e cercando il proprio identificatore di modello (*) che si trova sull'etichetta energetica. https://eprel.ec.europa.eu/
SUPPLIER'S NAME MODEL IDENTIFIER → (*)	
 A  A	

* Altezza minima: Altezza con il supporto regolabile chiuso.

Altezza massima: Altezza con il supporto regolabile aperto alla massima altezza.

** Peso del bucato asciutto prima del lavaggio.

*** La targhetta dei dati si trova sotto lo sportello dell'asciugatrice.

	Al fine di migliorare la qualità dell'asciugatrice, le specifiche tecniche possono essere modificate senza preavviso. Le figure in questo manuale sono schematiche e potrebbero non corrispondere esattamente al prodotto. I valori forniti con l'asciugatrice o i documenti di accompagnamento sono letture di laboratorio secondo le rispettive norme. Questi valori possono differire a seconda dell'uso e delle condizioni ambientali.
--	--

3.2 La tua asciugatrice

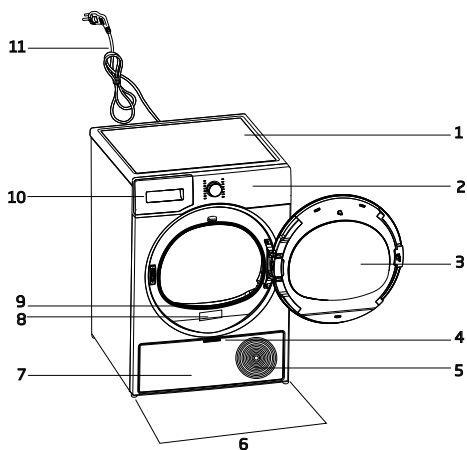

1. Pannello superiore
2. Pannello di controllo
3. Porta di carico
4. Apertura sportello zoccolo
5. Griglie di ventilazione
6. Piedini regolabili
7. Sportello filtro zoccolo
8. Etichetta tipo
9. Filtro lanugine
10. Cassetto del serbatoio dell'acqua
11. Cavo di alimentazione

3.3 Informazioni sull'imballaggio

	1. Tubo di scarico acqua *		6. Contenitore di riempimento dell'acqua*
	2. Spugna di ricambio cassetto filtro*		7. Acqua pura*
	3. Manuale dell'Utente		8. Gruppo capsule fragranza*
	4. Cestello di asciugatura*		9. Spazzola*
	5. Manuale dell'utente del cestello di asciugatura*		10. Filtro stoffa*

*Può essere fornito in dotazione con la macchina, a seconda del modello.

4 Installazione



Leggere come prima cosa le "Istruzioni di sicurezza"!

Prima di consultare il servizio autorizzato più vicino per l'installazione dell'asciugatrice, vedere le informazioni nel manuale d'uso e assicurarsi che le utenze elettriche e dell'acqua siano conformi alle richieste. In caso contrario contattare un elettricista e un idraulico per rendere questi servizi conformi ai requisiti.



È responsabilità del cliente preparare il luogo in cui l'asciugatrice deve essere collocata e anche l'installazione dell'alimentazione e delle acque di scarico.



Controllare che non ci siano danni sull'asciugatrice prima di installarla. Se l'asciugatrice è danneggiata, non farla installare. I prodotti danneggiati causano un rischio per la sicurezza dell'utente. Attendere 12 ore prima di mettere in funzione l'asciugatrice.

AVVISO

Il prodotto include un agente refrigerante. Se il prodotto viene utilizzato subito dopo il suo trasporto, potrebbe danneggiarsi. Dopo ogni spostamento, il prodotto deve essere lasciato riposare per 12 ore.

- Non bloccare le griglie di ventilazione dell'asciugatrice.
- Non ci devono essere porte che possono essere bloccate, porte scorrevoli o porte incernierate vicino all'ambiente di installazione dell'asciugatrice che possono bloccare l'apertura dell'oblò di caricamento.
- Una volta che l'asciugatrice è installata, le connessioni devono rimanere stabili. Dopo aver posizionato l'asciugatrice, assicurarsi che la parete posteriore non entri in contatto con alcuna estrusione (un rubinetto dell'acqua, una presa elettrica, ecc.).
- Posizionare l'asciugatrice con almeno 1 cm di spazio tra il prodotto e i bordi dei mobili.
- L'asciugatrice è adatta ad essere utilizzato tra +5°C e +35°C. Se utilizzata al di fuori di questo range di temperatura, il suo funzionamento potrebbe essere compromesso e danneggiato.
- L'asciugatrice non deve essere posizionata con il lato posteriore contro una parete.



Non appoggiare l'asciugatrice sul suo cavo di alimentazione.

*** Ignorare il seguente avviso se il sistema del proprio prodotto non contiene R290**



L'asciugatrice contiene il refrigerante R290.*
R290 è un refrigerante ecologico, ma infiammabile.*
Assicurarsi che l'ingresso dell'aria dell'asciugatrice sia aperto e ben ventilato.*
Tenere lontane dall'asciugatrice potenziali fonti di fiamma viva.*

4.1 Corretto posizionamento per l'installazione

- Installare l'asciugatrice su una superficie piana e stabile.
- L'asciugatrice è pesante. Non spostarla da soli.
- Far funzionare l'asciugatrice in un ambiente privo di polvere con una buona ventilazione.
- Lo spazio tra l'asciugatrice e il pavimento non deve essere ridotto da materiali quali ad esempio tappeti, pezzi di legno e fasce.

4.2 Rimozione del gruppo di sicurezza usato per la spedizione del prodotto

AVVISO

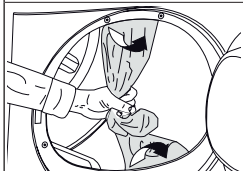

Togliere il gruppo di sicurezza usato per la spedizione del prodotto prima di iniziare a usare il prodotto.

AVVISO

Non lasciare un accessorio o qualsiasi parte del gruppo di sicurezza usato per la spedizione del prodotto all'interno del tamburo.

4.3 Collegamento all'acqua

Invece di scaricare periodicamente l'acqua accumulata nel serbatoio dell'acqua, è possibile scaricare tramite il tubo di scarico dell'acqua fornito con l'asciugatrice.

Collegamento del tubo di scarico dell'acqua

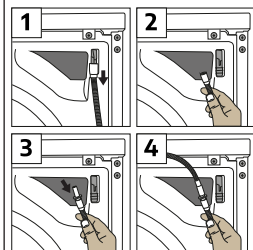

1-2 Rimuovere il tubo flessibile dietro l'asciugatrice tirandolo manualmente da dove è attaccato. Non usare un attrezzo per rimuovere il tubo.

3 Collegare il tubo di scarico e l'estremità dell'accessorio fornito con la macchina al punto in cui è stato rimosso il tubo dall'asciugatrice.

4 Fissare l'altra estremità del tubo di scarico dell'acqua direttamente allo scarico delle acque reflue o a un lavandino.

AVVISO

Il tubo di scarico dell'acqua deve essere fissato a un'altezza massima di 80 cm.

Assicurarsi che il tubo di scarico dell'acqua non sia attorcigliato, schiacciato o premuto tra lo scarico e l'asciugatrice.

Il tubo deve essere collegato per non essere scollegato dalla sua posizione. L'acqua fuoriuscita può causare danni.

Non allungare il tubo di scarico dell'acqua.

Controllare se l'acqua scorre con un flusso adeguato. La linea di scarico non deve essere chiusa o intasata.



Se l'accessorio viene fornito in dotazione con un pack di accessori, invitiamo a consultare le istruzioni dettagliate.

4.4 Regolazione dei supporti

Fino a quando l'asciugatrice non sta in piedi in modo piano e robusto, regolare i supporti girandoli a destra e a sinistra.

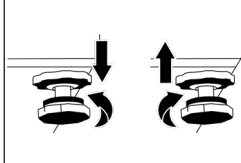



4.5 Spostamento dell'asciugatrice

- Scaricare completamente l'acqua nell'asciugatrice.
- Se il prodotto è collegato tramite scarico diretto, togliere i collegamenti del tubo.

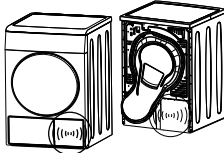

Si consiglia di spostare l'asciugatrice in posizione verticale. Altrimenti, inclinarlo verso il lato destro visto dal davanti e spostare l'asciugatrice. Attendere 12 ore prima di mettere in funzione l'asciugatrice.

4.6 Attenzione al rumore

	
	<p>Durante il funzionamento del prodotto, il compressore può emettere rumori metallici di tanto in tanto, non si tratta di un'anomalia di funzionamento.</p>
	<p>Quando il prodotto è in funzione, l'acqua accumulata viene pompata nel serbatoio dell'acqua. È normale sentire dei suoni di pompaggio dall'apparecchio durante questa operazione.</p>

4.7 Sostituzione della lampadina

Se l'asciugatrice ha la lampada di illuminazione del tamburo;

Consultare il servizio autorizzato per sostituire la lampadina/LED utilizzata nell'illuminazione dell'asciugatrice. La lampadina di questo prodotto non è adatta all'illuminazione domestica. L'uso previsto di questa lampada è quello di garantire il caricamento sicuro del bucato nell'asciugatrice. Le lampade utilizzate in questo apparecchio sono resistenti a condizioni fisiche pesanti come ad esempio temperature superiori a 50°C.

5 Preparazione



Leggere come prima cosa le "Istruzioni di sicurezza"!

5.1 Bucato adatto per l'asciugatura in asciugatrice

AVVISO

Il bucato non sicuro per l'asciugatrice può danneggiare l'apparecchio e il bucato stesso durante l'asciugatura. Attenersi alle istruzioni sulle etichette del bucato da asciugare. Asciugare solo il bucato con la scritta "dry machine safe - sicuro in asciugatrice" sulle etichette.



Non asciugare con asciugatrice

5.2 Bucato non adatto all'asciugatura in asciugatrice

AVVISO

Gli indumenti intimi con supporti metallici non devono essere asciugati in asciugatrice. Se questi supporti metallici si allentano e si strappano dall'indumento, si può danneggiare la macchina. I tessuti delicati da ricamo, gli indumenti di cotone e seta, gli indumenti fabbricati con tessuti delicati e pregiati, gli indumenti che non respirano e le tende di tulle non devono essere asciugati in asciugatrice.

5.3 Preparare il bucato da asciugare

AVVISO

Oggetti quali ad esempio monete, parti metalliche, aghi, chiodi, viti, pietre ecc. possono danneggiare il gruppo di tamburi del prodotto o causare problemi di funzionamento. Controllare quindi tutto il bucato che verrà caricato sul prodotto. Asciugare il bucato con accessori metallici come le cerniere girandole al contrario. Chiudere le cerniere, i ganci e le chiusure, abbottonare i bottoni delle coperture, legare le cinture di tessuto e le cinture del grembiule.

5.4 Cosa fare per il risparmio energetico

- Usare la massima torcitura possibile mentre si lava il bucato. Sarà pertanto possibile ridurre il periodo di asciugatura oltre che il consumo di energia. Ordinare il bucato in base al tipo e allo spessore. Asciugare insieme gli stessi tipi di bucato. Per esempio, gli asciugamani da cucina e le tovaglie si asciugano più velocemente degli asciugamani da bagno.
- Seguire le indicazioni del manuale utente per la selezione del programma.
- Durante l'asciugatura non aprire l'oblò di caricamento qualora ciò non sia necessario. Qualora sia necessario aprire l'oblò di caricamento, non tenerlo aperto troppo a lungo.
- Non aggiungere bucato bagnato mentre l'asciugatrice funziona.
- Pulire il filtro in fibra prima e dopo ogni sessione di asciugatura.
- Accertarsi che i filtri siano puliti. Rimandiamo alla sezione "Manutenzione e pulizia" per ulteriori dettagli in merito.
- Per i modelli con canna fumaria, seguire le regole di collegamento della canna fumaria specificate nelle guide e pulire la canna fumaria.
- Durante la sessione di asciugatura, ventilare adeguatamente l'ambiente in cui si trova l'asciugatrice.

- Il programma Eco è il programma più efficiente dal punto di vista energetico per l'asciugatura della biancheria di cotone bagnata e viene utilizzato per valutare la conformità alle norme di progettazione ecologica.
- Tenere l'oblò di caricamento chiuso per evitare perdite di calore.

5.5 Capacità di carico corretta

AVVISO

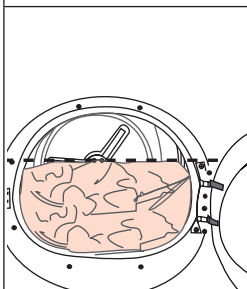

Se il bucato all'interno della macchina supera la capacità di carico massima, potrebbe non funzionare come previsto e potrebbe causare danni materiali o danneggiare il prodotto. Per ogni programma, attenersi alla capacità massima di carico.

- Caricare l'asciugatrice domestica fino alla capacità massima indicata dal produttore per i relativi programmi aiuta a risparmiare energia.

I pesi che seguono sono forniti a titolo esemplificativo.

Bucato	Peso indicativo (g)*	Bucato	Peso indicativo (g)*
Biancheria da letto in cotone (matrimoniale)	1500	Abito in cotone	500
Biancheria da letto (formato singolo)	1000	Abito	350
Lenzuolo da letto (matrimoniale)	500	Tessuto jeans	700
Lenzuolo da letto (singolo)	350	Fazzoletto (10 pezzi)	100
Tovaglia grande	700	Maglietta	125
Tovaglia piccola	250	Camicetta	150
Tovagliolo da tè	100	Camicia di cotone	300
Asciugamano da bagno	700	Camicie	200
Asciugamano	350		

*Peso del bucato asciutto prima del lavaggio.

6 Funzionamento del prodotto

6.1 Pannello di controllo

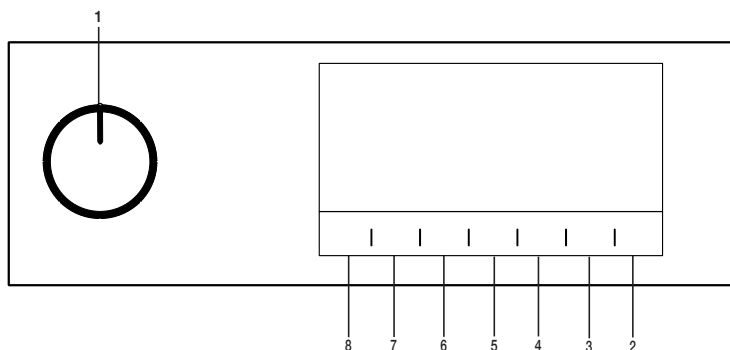

1. Pulsante On/Off/Selezione programma.
2. Pulsante Start / Stand-by.
3. Pulsante di selezione dell'ora di fine.
4. Pulsante di selezione del programma orario.
5. Pulsante di selezione bassa temperatura.
6. Avviso acustico e pulsante di selezione del blocco bambini.
7. Pulsante selezione prevenzione pieghe/ Pulsante luce cestello.
8. Pulsante di selezione livello di asciugatura

6.2 Simboli

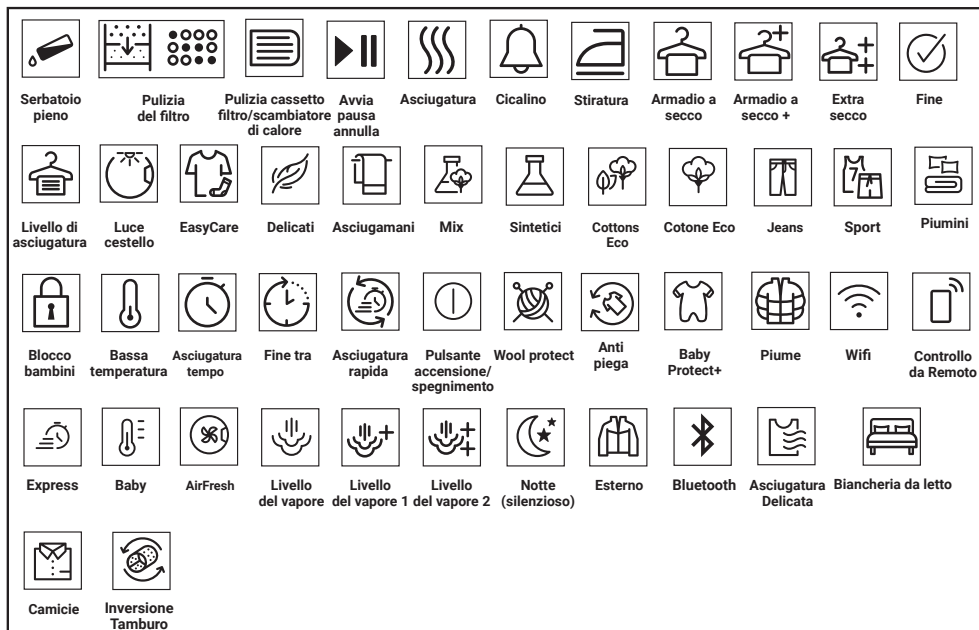

6.3. Preparazione dell'asciugatrice

- Collegare l'asciugatrice
- Aprire l'oblò di caricamento.
- Rimuovere eventuali corpi estranei all'interno.
- Mettere il bucato nell'asciugatrice senza esagerare a livello di quantità.
- Premere e chiudere l'oblò di caricamento.

AVVISO

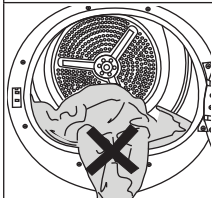

Verificare che non vi sia bucato impigliato nell'oblò.
Non chiudere l'oblò di caricamento con forza.

- Quando si seleziona il programma desiderato utilizzando il pulsante di selezione Acceso/Spento/Programma, la macchina si accenderà.



Selezionare un programma usando il pulsante di selezione Acceso/Spento/Programma non significa che il programma è stato avviato. Per avviare il programma, premere il pulsante Start/Stand-by.

6.4 Selezione programma e tabella di consumo

IT				
Programmi	Descrizione del programma	Capacità (kg)	Velocità centrifuga della lavatrice (rpm)	Tempo di asciugatura (minuti)
Cotone	Con questo ciclo si possono asciugare i tessuti di cotone resistenti al calore. Si sceglie un'impostazione di asciugatura adeguata allo spessore del bucato da asciugare e al livello di asciugatura desiderato.	8	1000	205
Eco	I tessuti di cotone a strato singolo, casual, vengono asciugati nel modo più economico possibile.	8	1000	197
Cotone pronto da stirare***	I tessuti di cotone a strato singolo e casual asciugati un po' umidi, in modo che siano pronti per la stratura.	8	1000	160
Sintetici	Con questo ciclo si possono asciugare tutti i tessuti sintetici. Selezionare un'impostazione di asciugatura adeguata al livello di asciugatura desiderato.	4	800	75
Misti	Usare questo programma per asciugare sia tessuti sintetici che non stinguono che in cotone. Questo programma è adatto a capi sportivi e da fitness.	4	1000	120
Asciugamani	Biancheria per la casa come strofinacci, teli doccia e asciugamani.	5	1000	170
Sport	Utilizzatela per asciugare i capi in materiali sintetici, cotone, tessuti misti o prodotti impermeabili come giacche funzionali, impermeabili, ecc. Rivoltateli prima dell'asciugatura.	2	1000	115
Cool Refresh	Ventila solo per 10-160 minuti senza dare aria calda. È possibile ventilare gli indumenti in cotone e lino che sono rimasti chiusi a lungo; in questo modo verranno rimossi gli odori.	-	-	-
Asciugatura a tempo PetHairCare	Sarà possibile selezionare i programmi a tempo fra 10 e 160 minuti fino a raggiungere il livello di asciugatura desiderato a bassa temperatura. In questo programma, il funzionamento dell'asciugatrice dura per il tempo impostato a prescindere dal livello di asciugatura del bucato. "PetHairCare" è una funzione di rinfresco il cui scopo è quello di aiutare a stirare la biancheria asciutta poco consumata oltre che di ridurre gli odori presenti nell'aria (sigarette, cibo, ecc.)	-	-	-
GentleCare	Con questo programma si può asciugare biancheria delicata o biancheria con il simbolo del lavaggio a mano (camicette in seta, biancheria intima leggera, ecc.) a basse temperature.	2	800	45
Lenzuola	Asciugare 1 i set copripiumino in cotone o sintetico chiudendo il bottone/la cerniera.	2	1000	121
Piumino	Girare i vestiti come cappotti e giacche al contrario per asciugarli.	-	800	119

Jeans	Con questo programma si possono asciugare pantaloni, gonne, camicie o giacche in tessuto denim.	4	1200	130
Camicie	Asciuga le camicie in modo più delicato, diminuendo la formazione di pieghe e facilitando la stiratura.	1,5	1200	50
Baby	Questo programma è progettato per asciugare i tessuti lavati a una temperatura più elevata rispetto ad altri cicli, rendendolo ideale per capi come vestiti per bambini, biancheria intima, asciugamani e tessuti simili.	5	800	185
Rapido 30'	Utilizzare questo programma per ottenere 2 magliette pronte per essere stirate	0,5	1200	30
Valori consumo elettricità				
Programmi	Capacità (kg)	Velocità centrifuga della lavatrice (rpm)	Quantità approssimativa di umidità rimanente	Valore consumo elettricità kWh
Cotone Eco*	8	1000	60%	1,84
Cotone pronto da stirare	8	1000	60%	1,60
Capi sintetici pronti da indossare	4	800	40%	0,70
	"Se si asciuga regolarmente il carico massimo di 8Kg del programma Cotone, si consiglia di collegare il tubo di scarico per evitare che l'asciugatrice si fermi a metà ciclo per svuotare il serbatoio" (cfr. paragrafo "Collegamento allo scarico")."			

* I valori sopra indicati sono stati specificati in condizioni standard. I valori di consumo possono variare rispetto ai valori nella tabella a seconda del tipo di bucato, della velocità di centrifuga, delle condizioni ambientali e dei livelli di tensione.

***Il programma Cotton Iron Dry" può essere impostato selezionando il programma "Cotone" sul pannello di controllo e quindi scegliendo il livello di asciugatura "Iron Dry" utilizzando il pulsante di selezione del livello di asciugatura. È possibile identificare il simbolo "Iron Dry" nella sezione 6.2 Simboli.

IT				
Programmi generali				
Programmi	Capacità (kg)	Periodo del programma (ora:min)	Consumo di energia (Kwh)	
Cotone Eco	8	3:17	1,84	
Cotone Eco	4	2:00	0,99	
Cotone pronto da stirare	8	2:40	1,60	
Cotone pronto da stirare	4	1:36	0,79	
Cotone Asciutto Armadio	8	3:25	1,91	
Cotone Asciutto Armadio	4	2:08	1,06	
Cotone Asciutto Armadio +	8	3:33	1,99	
Cotone Asciutto Armadio +	4	2:16	1,12	
Asciugatura a secco cotone ++	8	3:41	2,06	
Asciugatura a secco cotone ++	4	2:24	1,19	
Sintetici Pronto Stiro	8	1:00	0,56	
Capi sintetici pronti da indossare	8	1:15	0,70	
Asciutto armadio sintetico +	8	1:21	0,76	
Asciutto armadio sintetico ++	8	-	-	
Ciclo delicato	2	0:45	0,81	
Proteggi lana	1,5	-	-	
I valori indicati per i programmi diversi da Eco sono solo indicativi.				
Diverse modalità di funzionamento				
Consumo energetico (W)	Modalità di spegnimento (W) (se presente)	Modalità di funzionamento ritardato (W) (se presente)	Modalità stand-by (W) (se presente)	Modalità stand-by con funzione di connettività (W) (se presente)
	0,50	4,00	0,50	-
Emissione acustica del rumore aereo del ciclo di essiccazione dB(A):				64

6.5 Funzioni ausiliarie

Livello di asciugatura

Il pulsante del livello di secchezza è usato per regolare la secchezza desiderata. La durata del programma può variare a seconda della selezione.



Sarà possibile attivare questa funzione solo prima dell'avvio del programma.

Prevenzione delle pieghe

È possibile attivare e disattivare la funzione di prevenzione delle pieghe premendo il pulsante di selezione di prevenzione delle pieghe. Se non si toglie il bucato immediatamente dopo il completamento del programma, si potrà usare la funzione di prevenzione delle pieghe per evitare che il bucato si raggrinzisca.

Avviso acustico

L'asciugatrice emette un segnale acustico quando il programma è terminato. Premere il pulsante "Avviso acustico" se non si desidera un avviso acustico. Quando si preme il pulsante di avviso acustico, la luce si spegne e non suona al termine del programma.



Sarà possibile selezionare questa funzione prima o dopo l'avvio del programma.

Bassa temperatura

Sarà possibile attivare questa funzione solo prima dell'avvio del programma. Questa funzione può essere attivata se si desidera asciugare il bucato ad una temperatura inferiore. La durata del programma sarà più lunga dopo la sua attivazione.

Tempo di fine

Sarà possibile ritardare la durata di fine del programma fino a un massimo di 24 ore grazie alla funzione durata fine.

1. Aprire l'oblò a mettere il bucato all'interno.
2. Selezionare il programma di asciugatura.
3. Premere il pulsante End Time (Tempo di fine) e impostare il tempo di partenza ritardata desiderato. Il LED del tempo finale si accende. (Quando il pulsante viene premuto e tenuto premuto, il tempo di fine procede senza interruzioni).

4. Premere il pulsante Start / Stand-by. Inizia il conteggio alla rovescia del tempo di fine. Il simbolo ":" nella parte centrale del tempo di ritardo visualizzato lampeggia.



Sarà possibile aggiungere o togliere il bucato entro il tempo di fine. Il tempo visualizzato è la somma del tempo di asciugatura normale e del tempo di fine. Il LED tempo di fine si spegne al termine del conto alla rovescia, l'asciugatura inizia e il LED di asciugatura si accende.

Modifica del tempo di fine

Per modificare la durata durante il conto alla rovescia:

Mettere in pausa il programma e attivare il pulsante On/Off/Selezione programma e annullare il programma. Selezionare il programma desiderato e ripetere il processo di selezione dell'End Time (Tempo di fine).

Disattivare la funzione di end time (tempo di fine)

Per annullare il conto alla rovescia del tempo di fine e avviare immediatamente il programma:

Mettere in pausa il programma e attivare il pulsante On/Off/Selezione programma e annullare il programma. Selezionare il programma desiderato e premere il pulsante Start/Pausa.

Luce del cestello.

Premendo questo pulsante è possibile accendere e spegnere la luce del cestello. La luce si accende quando si preme il pulsante e si spegne dopo un certo tempo.

6.6 Spie luminose di avvertenza



Le spie di avvertenza possono variare a seconda del modello di asciugatrice che si possiede.

Pulizia del filtro

Al termine del programma la spia per la pulizia del filtro si accende.

Serbatoio dell'acqua

Se il serbatoio dell'acqua si riempie mentre il programma continua, la spia di avvertenza inizia a lampeggiare e l'apparecchiatura passa in modalità stand-by. In questo caso, svuotare il serbatoio dell'acqua e avviare il programma premendo il pulsante Start/Stand-by. La spia di avvertenza si spegne e il programma riprende.

Pulizia del cassetto filtro/scambiatore di calore

Il simbolo di avvertenza lampeggia a intervalli periodici a ricordare che il cassetto filtro deve essere pulito.

6.7 Avvio del programma

Premere il pulsante Start / Stand-by per avviare il programma.

Le spie Start/Stand-by e Drying (Asciugatura) si illuminano a indicare che il programma è iniziato.

6.8 Blocco bambini

L'asciugatrice è dotata di un blocco bambini che impedisce l'interruzione del flusso programma quando vengono premuti dei pulsanti in fase di funzionamento. Quando il blocco bambini è attivato, tutti i pulsanti del pannello tranne il pulsante On/Off/Selezione programma sono disattivati.

Premere il pulsante Avviso Acustico per 3 secondi per attivare il blocco bambini.

Il blocco bambini deve essere disattivato per poter avviare un nuovo programma dopo che il programma attuale finisce o per poter interferire col programma. Per disattivare il blocco bambini, tenere premuti gli stessi pulsanti per 3 secondi.



Quando il blocco bambini viene attivato, la spia di avvertenza del blocco bambini sullo schermo si accende.

Quando il Blocco Bambini è attivato:

mentre l'asciugatrice è in funzione oppure in modalità stand-by, i simboli indicatori non cambiano se viene modificata la posizione del pulsante di selezione programma.



Quando l'asciugatrice è in funzione e il blocco bambini è attivo, se si gira il pulsante di selezione del programma, si sente un doppio bip. Se il blocco bambini viene disattivato prima che il pulsante di selezione del programma venga riportato nella sua posizione originale, il programma verrà terminato poiché il pulsante di selezione del programma è spostato.

6.9 Modifica del programma dopo che è stato avviato

Dopo che l'asciugatrice inizia a funzionare, è possibile modificare il programma selezionato per l'asciugatura del bucato con un programma diverso.

- Per esempio, Mettere in pausa il programma e attivare il pulsante Acceso/Spento/Selezione Programma per selezionare il programma Extra Dry (Extra asciutto) invece di Ironing Dryness (Asciugatura con stiratura).
- Premere il pulsante Start / Stand-by per avviare il programma.

Aggiungere e togliere indumenti durante la fase di stand-by.

Per aggiungere o rimuovere indumenti in asciugatrice/dall'asciugatrice dopo che è iniziato il programma di asciugatura:

- Premere il pulsante Start/Stand-by per mettere l'asciugatrice in modalità Stand-by. La fase di asciugatura si interrompe.
- Aprire l'oblò di caricamento mentre ci si trova in stato Stand-by, quindi chiudere l'oblò dopo aver tolto o aggiunto bucato.
- Premere il pulsante Start / Stand-by per avviare il programma.

 L'aggiunta di bucato dopo l'inizio della fase di asciugatura potrebbe causare il mescolamento del bucato asciutto all'interno dell'asciugatrice col bucato umido e lasciare quindi tutto il bucato leggermente umido al termine della funzione. L'aggiunta o la rimozione di bucato in fase di asciugatura può essere ripetuta tutte le volte necessarie, a seconda delle proprie preferenze. Questa operazione interrompe tuttavia in modo continuo l'operazione di asciugatura aumentando così la durata del programma e il consumo di energia. Consigliamo quindi di aggiungere il bucato prima dell'inizio del programma. Qualora venga selezionato un nuovo programma ruotando il pulsante di selezione del programma mentre l'asciugatrice è in modalità stand-by, il programma in corso si interrompe.

 Non toccare la superficie interna del tamburo in fase di aggiunta o estrazione degli indumenti mentre un programma è in fase di esecuzione. La superficie del tamburo è calda.

6.10 Annullamento del programma

Se si vuole annullare il programma e concludere l'operazione di asciugatura per qualsiasi motivo dopo che l'asciugatrice ha iniziato a funzionare, Mettere in pausa il programma e ruotare il pulsante Acceso/Spento/Selezione Programma; il programma terminerà.

 L'interno dell'asciugatrice è molto caldo quando viene annullato il programma in fase di funzionamento, quindi avviare il programma "Refresh" per consentirne il raffreddamento.

6.11 Fine del programma

Quando il programma termina, si accendono i LED di End/Wrinkle Prevention (Fine/Prevenzione Pieghe) e il Fibre Filter Cleaning Warning (avviso di pulizia del filtro fibre) sull'indicatore di follow-up del programma. Sarà possibile aprire l'oblò di carico e l'asciugatrice sarà pronta per un altro carico.

Portare il pulsante di selezione Acceso/Spento/Programma in posizione Acceso/Spento per spegnere l'asciugatrice.

 Se il bucato non viene tolto dopo il completamento del programma, e se la funzione di prevenzione pieghe è attiva, quest'ultima funziona per 2 ore al fine di evitare che il bucato all'interno dell'apparecchiatura si raggrinzisca. Il programma muove il bucato a intervalli di 10 minuti per evitare la formazione di pieghe.

6.12 Funzionalità Odore

Se l'asciugatrice ha la funzione odori, leggere il manuale ProScent per utilizzare questa funzione.

6.13 Ciclo PetHairCare

PetHairCare è un ciclo rinfrescante progettato per rimuovere i peli di animali domestici indesiderati (certificato da un istituto indipendente, punteggio 4,6/5), ridurre gli odori nell'aria e lisciare delicatamente i capi asciutti leggermente consumati. Da utilizzare su biancheria asciutta.

Per rimuovere i peli di animali domestici

Utilizzare con 1-3 capi asciutti e avviare il programma per 80 minuti.

Per ridurre gli odori e le pieghe

Utilizzare con 1-5 capi asciutti e avviare il programma per 50 minuti.

Nota: Per i capi che hanno assorbito odori forti, come profumi, deodoranti o sudore, è meglio lavarli per eliminare completamente gli odori.

Precauzioni per l'asciugatura

Non utilizzare questa funzione con capi che hanno accessori appuntiti o duri o capi in pelle.

Riempire il serbatoio dell'acqua

1 aletta blu nella macchina esegue il processo di irrorazione con acqua del bucato.

Se l'aletta è in alto, è possibile ruotare manualmente il cestello nella posizione più bassa e riempire con acqua.

Prima di utilizzare il programma PetHairCare, l'acqua nel contenitore di riempimento deve essere versata manualmente nell'ala fino al livello massimo.

Per eliminare le pieghe si dovrebbe usare acqua di rubinetto o acqua potabile.

Alcune gocce d'acqua che possono traboccare dall'aletta durante il riempimento non causeranno alcun problema.

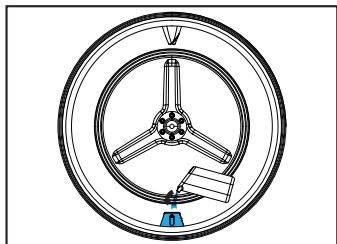
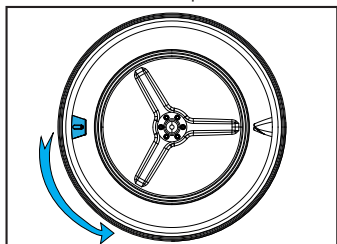

Non utilizzare additivi o decalcificanti.
Non si dovrebbero usare prodotti chimici che possono essere sciolti con prodotti chimici liquidi e liquidi.

Avvio del programma

L'aletta dovrebbe essere portata nella posizione più bassa e riempita d'acqua fino all'area contrassegnata con il contenitore di riempimento. Sarà necessario selezionare il programma PetHairCare.

Quando si seleziona il programma, il tempo indicato sullo schermo apparirà come 10 minuti. Il programma orario viene impostato sull'ora desiderata premendo il pulsante di selezione e premendo il pulsante Start/Standy-By.

Nota importante

Questa funzione non lava i capi. È destinata a rimuovere i peli di animali domestici, ridurre al minimo gli odori e rinfrescare i capi in modo che possano essere indossati nuovamente.

7 Manutenzione e pulizia



Leggere come prima cosa le "Istruzioni di sicurezza"!

7.1 Filtri per lanugine (filtri interni ed esterni) / Pulizia della superficie interna dell'oblò di caricamento

I capelli e le fibre che si separano dal bucato durante il processo di asciugatura vengono raccolti dal filtro lanugine. Una pulizia insufficiente dei filtri può aumentare la durata dell'essiccazione e il consumo energetico.

Una pulizia insufficiente dei filtri può causare l'umidità della biancheria dopo il ciclo di asciugatura. Durante la pulizia dei filtri, per evitare che le microplastiche si diffondano nel sistema idrico utilizzato, è necessario rimuovere lo sporco e i capelli. Durante la pulizia dei filtri, l'acqua non deve essere scaricata verso gli scarichi.



Dopo ogni ciclo di asciugatura, pulire il filtro per lanugine e la superficie interna dell'oblò di caricamento.

AVVISO

L'asciugatrice ha 2 filtri lanugine, uno posto all'interno dell'altro. Non utilizzare il prodotto senza i filtri lanugine.

Per pulire il filtro lanugine:

- Aprire l'oblò di caricamento.
- Tenere la prima parte (filtro interno) del filtro lanugine in due parti e rimuoverlo tirandolo verso l'alto.

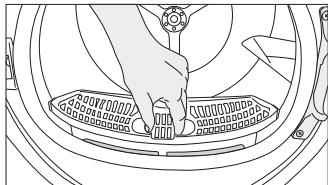

- Rimuovere la seconda parte (filtro esterno) tirandola verso l'alto.

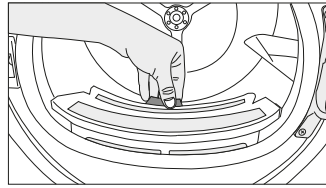

Verificare che capelli, fibre e batuffoli di cotone non cadano nella fessura dove sono installati i filtri.

- Aprire entrambi i filtri lanugine (esterno e interno) e rimuovere le fibre con le mani o con la spazzola del deflettore d'aria. Sarà possibile pulire i capelli nei filtri con un aspirapolvere. La lanugine deve essere gettata nel cestino dei rifiuti e non lavata nello scarico, per evitare di diffondere microplastiche nel sistema dell'acqua usata.

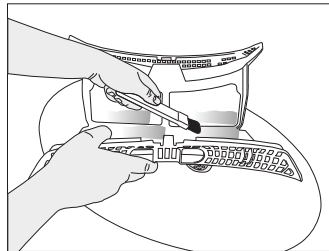
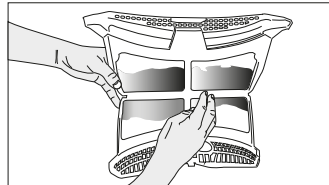
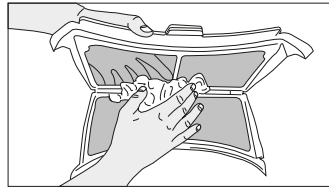

- Inserire i filtri lanugine uno sull'altro e rimetterli in posizione.

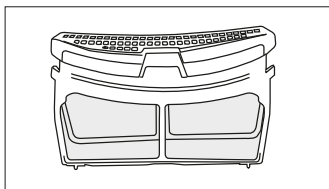

- Pulire la superficie interna dell'oblò di caricamento e la guarnizione con un panno morbido e umido o con la spazzola del deflettore d'aria.

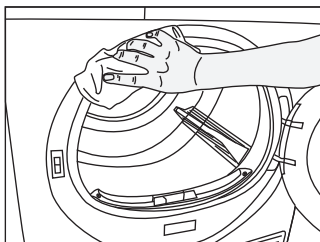
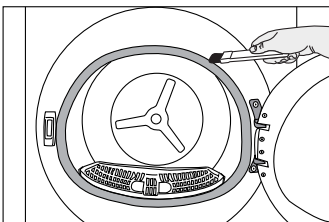
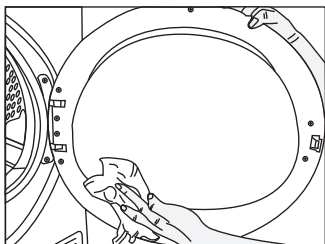

7.2 Pulizia del sensore

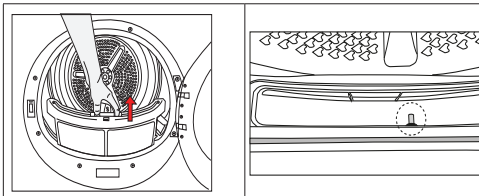

- Nell'asciugatrice ci sono dei sensori di temperatura che rilevano se il bucato è asciutto o meno.

Per pulire i sensori:

- Aprire l'oblò di caricamento dell'asciugatrice.
- Togliere il filtro lanugine tirandolo verso l'alto.
- Pulire il sensore con la mano in caso di accumulo di lanugine.



Pulire le superfici metalliche del sensore 4 volte all'anno.
Non utilizzare strumenti metallici per pulire le superfici metalliche dei sensori.



A causa del pericolo di incendio e di esplosione, non utilizzare soluzioni, materiali di pulizia o strumenti simili per pulire i sensori.

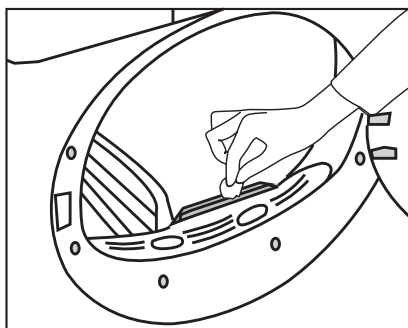

7.3 Svuotare il serbatoio dell'acqua

Durante l'asciugatura, l'umidità viene rimossa dal bucato e condensata, poi l'acqua si accumula nel serbatoio dell'acqua. Svuotare il serbatoio dell'acqua dopo ogni sessione di asciugatura.



L'acqua condensata non è acqua potabile!
Non rimuovere il serbatoio dell'acqua mentre è in corso un programma!

Se non si svuota il serbatoio dell'acqua, durante le successive sessioni di asciugatura la macchina smetterà di funzionare perché il serbatoio dell'acqua è pieno e l'icona di avviso del serbatoio dell'acqua lampeggerà. In questo caso, svuotare il serbatoio dell'acqua e per continuare l'operazione di asciugatura, premere il pulsante Start / Stand-by.

Per scaricare il serbatoio dell'acqua:

Estrarre con attenzione il serbatoio dell'acqua dal suo cassetto.

Scaricare l'acqua nel serbatoio.

Rimuovere con attenzione il serbatoio dell'acqua nel cassetto o lo zoccolo base.

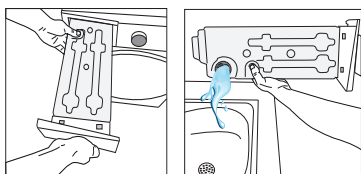

Se si accumula lanugine nell'imbuto del serbatoio dell'acqua, rimuoverle sotto l'acqua corrente.

Rimettere in posizione il serbatoio dell'acqua.



Se si utilizza l'opzione di scarico diretto, non è necessario scaricare il serbatoio dell'acqua.

7.4 Pulizia del condensatore

I capelli e le fibre che non sono raccolti dal filtro lanugine si accumulano sulla superficie metallica del condensatore dietro il deflettore dell'aria. Queste fibre devono essere pulite in modo regolare.

Se l'icona della pulizia del condensatore lampeggia, controllare la superficie metallica. Qualora vi siano delle fibre, invitiamo a eseguire un intervento di pulizia. Deve essere controllato almeno ogni 6 mesi.

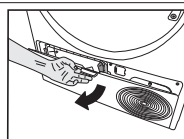

Aprire il pannello delle dita tirando il pulsante.

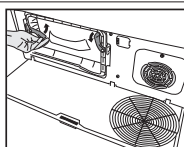

Spostare i fermi per aprire il coperchio del deflettore d'aria.

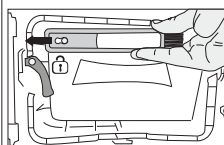

Tirare la spazzola verso sinistra per toglierla. Sarà possibile usare la spazzola di pulizia per pulire il filtro, la superficie metallica di condensazione e le fibre accumulate sulla porta.



La spazzola per la pulizia si trova all'interno della borsa contenente la documentazione. Prendere la spazzola dalla borsa contenente la documentazione e inserirla al suo posto sul deflettore d'aria per riportarla.

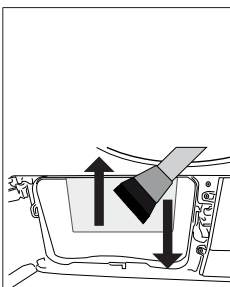

Pulire la fibra sulla superficie metallica del condensatore con un panno umido o la spazzola sul deflettore dell'aria in direzione su - giù. Non pulire con la direzione destra-sinistra perché danneggia le piastre metalliche del condensatore.

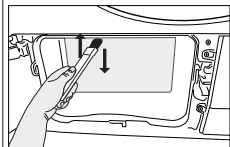

Sarà possibile usare un aspirapolvere con una spazzola per la pulizia. Se l'aspirapolvere non dispone di una spazzola, sconsigliamo di usarlo per la pulizia del condensatore.

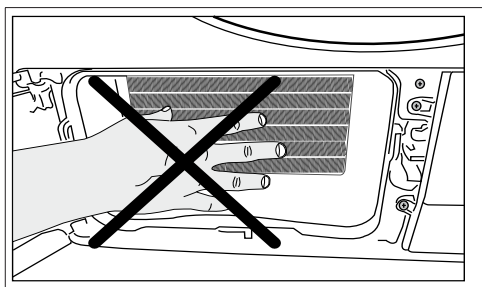

Quando il coperchio del deflettore dell'aria viene rimosso, è normale avere acqua nella sezione di plastica davanti al condensatore.

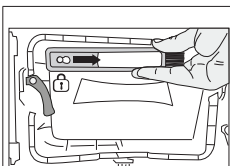

Dopo aver pulito il filtro, lo sportello e il condensatore, trascinare la spazzola verso destra e bloccarla al suo posto.

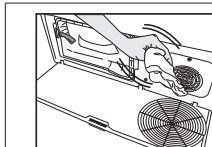

Qualora venga visto un accumulo di fibre sul copriventola e sulla tavola di fondo, si prega di rimuoverlo con un panno.

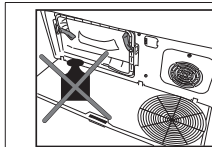

Non avere peso sullo zoccolo base pedana quando è aperto.

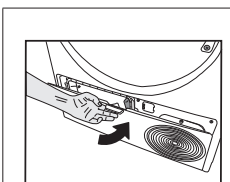

Dopo aver completato il processo di pulizia, rimettere il coperchio del deflettore dell'aria in posizione, spostare i fermi per chiuderlo e chiudere lo zoccolo base.

AVVISO

Non usare materiali abrasivi o lana d'acciaio per pulire il tamburo.





Si può pulire a mano, purché si indossino guanti protettivi. Non cercare di pulire a mani nude. Le alette del condensatore possono danneggiare le mani. La pulizia da sinistra a destra può danneggiare le alette del condensatore. Questo può portare a problemi di asciugatura.

8 Guida alla risoluzione dei problemi

<p>Il processo di asciugatura richiede troppo tempo.</p> <p>I pori del filtro lanugine (filtri interni ed esterni) possono essere ostruiti. >>> Può essere pulito con l'aspirapolvere. Il lato anteriore del condensatore potrebbe essere ostruito. >>> Pulire il lato anteriore del condensatore. Le griglie di ventilazione davanti alla macchina potrebbero essere chiuse. >>> Rimuovere qualsiasi oggetto davanti alle griglie di ventilazione che blocca l'aria. La ventilazione potrebbe essere insufficiente se l'asciugatrice è installata in uno spazio ridotto. Aprire la porta o le finestre per evitare che la temperatura dell'acqua raggiunga livelli molto elevati. Se c'è un sensore di umidità; Si potrebbe essere accumulato uno strato di calcare sul sensore dell'umidità. >>> Pulire il sensore dell'umidità. La macchina potrebbe essere sovraccarica di biancheria. >>> Non sovraccaricare eccessivamente l'asciugatrice. Il bucato potrebbe non essere stato centrifugato abbastanza. >>> Far girare la lavatrice a una velocità maggiore.</p>
<p>Il bucato esce umido dopo l'asciugatura.</p> <p>Potrebbe non essere stato utilizzato il programma giusto per il tipo di biancheria. >>> Verificare le etichette di manutenzione della biancheria e selezionare un programma ideale per il tipo di biancheria o utilizzare programmi più lunghi. I pori del filtro lanugine (filtri interni ed esterni) possono essere ostruiti. >>> Può essere pulito con l'aspirapolvere. Il lato anteriore del condensatore potrebbe essere ostruito. >>> Pulire il lato anteriore del condensatore. La macchina potrebbe essere sovraccarica di biancheria. >>> Non sovraccaricare eccessivamente l'asciugatrice. Il bucato potrebbe non essere stato centrifugato abbastanza. >>> Far girare la lavatrice a una velocità maggiore.</p>
<p>L'asciugatrice non si accende oppure non è possibile avviare il programma. L'asciugatrice non si accende quando è impostata.</p> <p>La spina di alimentazione potrebbe non essere inserita. >>> Assicurarsi che la spina sia inserita. L'oblò di caricamento può essere lasciato aperto. >>> Controllare che l'oblò di caricamento sia chiuso correttamente. È possibile che il programma non sia stato impostato o che non sia stato premuto il tasto Avvio/Pausa. >>> Controllare che il programma sia stato impostato e che non sia in posizione di Standby. Il blocco bambini potrebbe essere attivato. >>> Disattivare il blocco bambini.</p>
<p>Il programma è stato interrotto senza motivo.</p> <p>Forse la porta di caricamento non è stata chiusa in modo corretto. >>> Controllare che l'oblò di caricamento sia chiuso correttamente. Ci potrebbe essere un'interruzione dell'alimentazione. >>> Premere il pulsante Start / Standby / Cancel per avviare il programma. Il serbatoio dell'acqua potrebbe essere pieno. >>> Svuotare del serbatoio dell'acqua.</p>
<p>Il bucato si restringe, si opacizza o si rovina.</p> <p>È possibile che non sia stato utilizzato il programma adatto al tipo di biancheria. Controllare le etichette di manutenzione sugli indumenti e selezionare un programma adatto agli indumenti stessi.</p>
<p>Gocciola acqua dall'oblò di caricamento.</p> <p>La lanugine si potrebbe essere accumulata sulle superfici interne dell'oblò di caricamento e sulle superfici della guarnizione dell'oblò di caricamento. >>> Pulire le superfici interne dell'oblò di caricamento e le superfici dell'oblò di caricamento.</p>
<p>L'oblò di caricamento si apre da solo.</p> <p>Forse la porta di caricamento non è stata chiusa in modo corretto. >>> Spingere l'oblò di caricamento fino a che non si sente un suono di chiusura.</p>
<p>Il simbolo di avvertenza del serbatoio dell'acqua è acceso/lampeggiante.</p> <p>Il serbatoio dell'acqua potrebbe essere pieno. >>> Svuotare del serbatoio dell'acqua. Il tubo di scarico dell'acqua potrebbe essersi piegato. Se il prodotto è collegato direttamente allo scarico dell'acqua di scarico, controllare il tubo flessibile di scarico dell'acqua.</p>
<p>L'illuminazione all'interno dell'asciugatrice non si accende. (nei modelli con lampade)</p> <p>L'asciugatrice potrebbe non essere stata accesa con il pulsante On/Off. >>> Controllare che l'asciugatrice sia accesa. La lampada potrebbe essere rotta. >>> Contattare il Servizio Autorizzato per procedere alla sostituzione della lampada.</p>
<p>L'icona o la spia Anti-Piega è accesa.</p> <p>Può essere attivata la modalità Anti-Piega che impedisce al bucato nell'asciugatrice di sguaiarsi. >>> Spegnerne l'asciugatrice e togliere il bucato.</p>
<p>L'icona della pulizia del filtro in fibra è accesa</p> <p>I filtri lanugine (filtro interno ed esterno) potrebbero essere sporchi. >>> Può essere pulito con l'aspirapolvere. Nei pori del filtro lanugine si può formare uno strato che porta all'intasamento. >>> Può essere pulito con l'aspirapolvere. Nei pori del filtro lanugine (filtri interni ed esterni) può formarsi uno strato che provoca un intasamento.<<Può essere pulito con l'aspirapolvere.>> I filtri lanugine potrebbero non essere a posto. >>> Inserire i filtri interni ed esterni in posizione. Il tessuto filtrante eco potrebbe non essere installato sulla parte in plastica e la parte anteriore del condensatore potrebbe essersi intasata.>>>Installareil filtro eco sulla parte in plastica e posizionarlo sull'alloggiamento del filtro. I filtri eco potrebbero non essere stati sostituiti anche se il simbolo di avvertenza è acceso. "Sostituire il proprio filtro"</p>

La macchina emette un segnale acustico,	
I filtri lanugine potrebbero non essere a posto. >>> Inserire i filtri interni ed esterni in posizione. I filtri della macchina potrebbero non essere stati installati.>>> Installare i filtri lanugine (interni ed esterni) o il filtro ecologico nel loro alloggiamento.	
L'icona di avvertenza del condensatore lampeggia.	
Il condensatore può essere intasato da fibre. >>> Pulire il lato anteriore del condensatore. I filtri lanugine potrebbero non essere a posto. >>> Inserire i filtri interni ed esterni in posizione.	
L'illuminazione all'interno dell'asciugatrice si accende. (nei modelli con lampade)	
Se l'asciugatrice è collegata alla presa di corrente, si preme il pulsante On/Off e lo sportello è aperto; la luce si accende. >>> Scollegare l'asciugatrice o portare il pulsante On/Off in posizione Off.	
L'icona Wi-Fi lampeggia continuamente. (Modelli con funzione HomeWhiz)	
>>> Il prodotto potrebbe non essere collegato alla rete wireless. Seguire le istruzioni per connettersi alla rete. Il dispositivo che l'apparecchio utilizza per connettersi alla rete potrebbe essere difettoso. Controllare. L'apparecchio potrebbe non essere connesso alla rete perché fuori dal raggio d'azione del wi-fi..	
Se sullo schermo compare la scritta "F L t", controllare i passaggi seguenti.	
I filtri potrebbero essere sporchi. Pulire i filtri interni ed esterni Nell'area dell'oblò di caricamento, se si utilizzano i doppi filtri interno ed esterno. >>> Assicurarsi che entrambi i filtri siano installati. Il lato anteriore del condensatore potrebbe essere sporco. >>> Aprire e controllare la zona di calcio e assicurarsi che sia pulita. Consultare la sezione Manutenzione e pulizia. Gli eventuali corpi estranei devono essere rimossi dal tamburo dell'essiccatore. I ricambi saranno disponibili per un periodo fino a 10 anni, in base ai requisiti del Regolamento specifico.	

	Qualora il problema persista dopo aver seguito le istruzioni contenute in questa selezione, contattare il proprio fornitore oppure un Servizio Autorizzato. Non tentare mai di riparare da soli un prodotto malfunzionante.
--	---

	Se si riscontra un problema con qualsiasi parte del tuo dispositivo, puoi richiedere una sostituzione consultando il servizio autorizzato più vicino con il numero di modello del dispositivo. L'utilizzo di parti non originali può causare il malfunzionamento dell'apparecchio. Il produttore e il distributore non sono responsabili di malfunzionamenti causati da parti non autentiche.
--	--



Alcuni (semplici) malfunzionamenti possono essere risolti dall'utente finale senza creare alcun problema di sicurezza o portare a un funzionamento non sicuro, a condizione che vengano seguite queste istruzioni. (cfr. la sezione "Voglio ripararlo da solo") Pertanto, a parte le parti della sezione "Voglio ripararlo da solo" che gli utenti finali possono riparare da soli, si raccomanda di far riparare l'apparecchio presso un centro di assistenza autorizzato per evitare problemi di sicurezza e mantenere la garanzia del prodotto Hotpoint.

9.1 Voglio ripararlo da solo

Le riparazioni effettuate dagli utenti finali possono includere i seguenti ricambi. Oblò di caricamento, guarnizione della porta, maniglie della porta, meccanismo di chiusura della porta e cerniere, filtri per lanugine, filtri dell'aria, parti periferiche in plastica, serbatoio del condensatore. (L'elenco aggiornato dei pezzi di ricambio è disponibile sul sito <https://parts-selfservice.europeanappliances.com/> dal 1° marzo 2021) Inoltre, accertarsi di eseguire le riparazioni seguendo le istruzioni riportate sul sito <https://parts-selfservice.europeanappliances.com/> per garantire la sicurezza del prodotto e prevenire gravi lesioni. Per sicurezza, scollegare il prodotto prima di effettuare qualsiasi riparazione. Hotpoint non può essere ritenuta responsabile per i problemi di sicurezza che possono insorgere a causa di interventi o tentativi di riparazione su parti diverse da quelle presenti nell'attuale elenco dei ricambi o reperibili all'indirizzo <https://parts-selfservice.europeanappliances.com/> ed eseguiti dagli utenti finali senza seguire le istruzioni contenute nei manuali d'uso o reperibili all'indirizzo <https://parts-selfservice.europeanappliances.com/>. In questi casi la garanzia Hotpoint decade. Pertanto, consigliamo vivamente agli utenti finali di astenersi dal riparare parti diverse da quelle specificate sopra e di rivolgersi al centro di assistenza autorizzato quando necessario. Questo tipo di riparazioni effettuate dagli utenti finali può causare problemi di sicurezza, danneggiare il prodotto e provocare incendi, allagamenti, folgorazioni e lesioni gravi. Oltre a quelle sopra elencate, le seguenti parti devono essere riparate dalla stazione autorizzata. Motore, pompa, scheda madre, scheda motore, scheda schermo, ecc. Il produttore/venditore non può essere ritenuto responsabile di eventuali situazioni causate da utenti finali che non si attengono a quanto scritto sopra. Le riparazioni effettuate dagli utenti finali possono includere i seguenti ricambi. Oblò di caricamento, guarnizione della porta, maniglie della porta, meccanismo di chiusura della porta e cerniere, filtri per lanugine, filtri dell'aria, parti periferiche in plastica, serbatoio del condensatore. (L'elenco aggiornato dei pezzi di ricambio è disponibile sul sito <https://parts-selfservice.europeanappliances.com/> dal 1° marzo 2021) Inoltre, accertarsi di eseguire le riparazioni seguendo le istruzioni riportate sul sito <https://parts-selfservice.europeanappliances.com/> per garantire la sicurezza del prodotto e prevenire gravi lesioni. Per sicurezza, scollegare il prodotto prima di effettuare qualsiasi riparazione. Hotpoint non può essere ritenuta responsabile per i problemi di sicurezza che possono insorgere a causa di interventi o tentativi di riparazione su parti diverse da quelle presenti nell'attuale elenco dei ricambi o reperibili all'indirizzo <https://parts-selfservice.europeanappliances.com/> ed eseguiti dagli utenti finali senza seguire le istruzioni contenute nei manuali d'uso o reperibili all'indirizzo <https://parts-selfservice.europeanappliances.com/>. In questi casi la garanzia Hotpoint decade. Pertanto, consigliamo vivamente agli utenti finali di astenersi dal riparare parti diverse da quelle specificate sopra e di rivolgersi al centro di assistenza autorizzato quando necessario. Questo tipo di riparazioni effettuate dagli utenti finali può causare problemi di sicurezza, danneggiare il prodotto e provocare incendi, allagamenti, folgorazioni e lesioni gravi. Oltre a quelle sopra elencate, le seguenti parti devono essere riparate dalla stazione autorizzata. Motore, pompa, scheda madre, scheda motore, scheda schermo, ecc. Il produttore/venditore non può essere ritenuto responsabile di eventuali situazioni causate da utenti finali che non si attengono a quanto scritto sopra.