



Пральна машина
Ръководство за употреба

Mosógép
Felhasználói kézikönyv



IM 864 MY TIME EE

Моля, първо прочетете това ръководство за потребителя!

Уважаеми клиенти,







Благодарим Ви, че избрахте продукт на Indesit . Надяваме се, че ще получите най-добрите резултати от Вашия продукт, който е произведен с високо качество и модерна технология. Затова, моля, прочетете внимателно цялото това ръководство за потребителя и всички други придружаващи го документи, преди да използвате продукта.

Следвайте всички предупреждения и информация в ръководството за потребителя. По този начин вие предпазвате себе си и продукта си от възможни опасности.

Пазете ръководството за потребителя. Ако предадете продукта на някой друг, дайте и ръководството за потребителя. Гаранционните условия, използването и методите за отстраняване на неизправности на вашия продукт са в ръководството за потребителя.

Символи и определения

В ръководството за потребителя се използват следните символи:

	Опасност, която може да доведе до смърт или нараняване.
	Важна информация или полезни съвети за използването.
	Прочетете ръководството за потребителя.
	Рециклируеми материали.
	Предупреждение за гореща повърхност.
	
ВНИМАНИЕ!	Опасност, която може да доведе до материални щети на продукта или на околната среда

Съдържание

1	Инструкции за безопасност	4	6.4	Избор на програма	26
1.1	Предназначение	4	6.5	Програми	26
1.2	Безопасност на деца, уязвими лица и домашни любимци	4	6.6	Избор на температура	28
1.3	Електрическа безопасност	5	6.7	Избор на скорост на въртене	28
1.4	Безопасност при боравене	6	6.8	Избор на допълнителни функции	29
1.5	Безопасност при монтаж	6	6.8.1	Допълнителни функции	29
1.6	Оперативна безопасност	8	6.8.2	Функции/програми, избрани чрез натискане на функционалните клавиши за 3 секунди	30
1.7	Безопасност при поддръжка и почистване	10	6.9	Краен час	31
2	Важни инструкции за околната среда	11	6.10	Стартиране на програмата	32
2.1	Съответствие с Директивата за ОЕЕО	11	6.11	Заклучване на вратата	32
2.2	Информация за опаковката	11	6.12	Промяна на селекциите след стартиране на програмата	32
3	Технически спецификации	12	6.13	Отмяна на програмата	33
4	Монтаж	13	6.14	Край на програма	33
4.1	Подходящо място за монтаж	13	7	Поддръжка и почистване	34
4.2	Монтаж на капаци на долния панел	13	7.1	Почистване на чекмеджето за перилен препарат	34
4.3	Сваляне на транспортните предпазни болтове	14	7.2	Почистване на зареждащата врата и барабана	34
4.4	Свързване към водоснабдяване	15	7.3	Почистване на корпуса и контролния панел	35
4.5	Свързване на дренажния маркуч към канализацията	15	7.4	Почистване на филтрите за всмукване на вода	35
4.6	Регулиране на стойките	16	7.5	Източване на останалата вода и почистване на филтъра на помпата	35
4.7	Електрическа връзка	16	8	Отстраняване на неизправности	36
4.8	Стартиране	16	9	ОТГОВОРНОСТ / ПРЕДУПРЕЖДЕНИЕ	41
5	Предварителна подготовка	17			
5.1	Сортиране на прането	17			
5.2	Подготовка на прането	17			
5.3	Съвети за пестене на енергия и вода	17			
5.4	Зареждане на прането	17			
5.5	Правилен товарен капацитет ...	18			
5.6	Използване на препарат и омекотител	18			
5.7	Съвети за ефективно пране	20			
5.8	Показана продължителност на програмата	21			
6	Експлоатация на продукта	22			
6.1	Контролен панел	22			
6.2	Символи на дисплея	23			
6.3	Таблица с програми и консумация	24			

1 Инструкции за безопасност

Този раздел включва инструкциите за безопасност, необходими за предотвратяване на риск от телесни наранявания или материални щети.

Нашата компания не носи отговорност за щети, които могат да възникнат, ако тези инструкции не бъдат спазени.

- Операциите по монтаж и ремонт винаги се извършват от оторизиран сервиз.
- Използвайте само оригинални резервни части и аксесоари.
- Не ремонтирайте и не подменяйте никакви компоненти на продукта, освен ако не е ясно посочено в ръководството за потребителя.
- Не променяйте продукта.

1.1 Предназначение

- Този продукт е проектиран за домашна употреба. Не е за търговски цели или не трябва да се използва извън предназначението му.
- Продуктът трябва да се използва само за пране и изплакване на пране, които са маркирани по съответния начин

- Този уред е предназначен за домакински и подобни приложения. Например;
 - Служебни кухни на магазини, офиси и други работни среди;
 - Ферми,
 - От клиенти на хотели, мотели и други съоръжения за настаняване
 - Къщи за гости, хостел-подобни среди
 - Общи части на жилищни блокове или перални

1.2 Безопасност на деца, уязвими лица и домашни любимци

- Този продукт може да се използва от деца на възраст над 8 години и лица с недоразвити физически, сетивни или умствени способности или с липса на опит и знания, ако са били под наблюдение или инструкции относно използването на уреда по безопасен за продукта начин и включените опасности.
- Деца под 3-годишна възраст трябва да се държат далеч, освен ако не се наблюдават непрекъснато.

- Електрическите продукти са опасни за деца и домашни любимци. Децата или домашните любимци не трябва да си играят, да се катерят отгоре или да влизат вътре в продукта. Проверете продукта от вътре преди употреба.
- Използвайте защита за деца, за да предотвратите намесата на децата при продукта.
- Не забравяйте да затворите вратата за зареждане, когато напускате стаята, където се намира продуктът. Децата и домашните любимци могат да се заключат вътре и да се удавят.
- Децата не трябва да извършват дейности по почистване и поддръжка на потребителя без надзор на възрастен.
- Пазете опаковъчните материали далеч от деца. Опасност от нараняване и задушаване.
- Пазете всички почистващи препарати и добавки, използвани за продукта, далеч от достъпа на деца.
- Изрежете хранващия кабел и счупете и деактивирайте заключващия механизъм на вратата за

зареждане, преди да изхвърлите продукта за безопасност на децата.



1.3 Електрическа безопасност

- Продуктът трябва да бъде изключен по време на инсталацията, поддръжката, почистването и ремонта. Изключете продукта от електрическата мрежа или изключете предпазителя.
- Повредените хранващи кабели трябва да бъдат заменени от оторизиран сервиз, за да се предотврати възможна опасност.
- Не пъхайте хранващия кабел под или зад продукта. Не поставяйте тежки предмети върху хранващия кабел. Не прегъвайте, смачквайте и не приближавайте хранващия кабел към източници на топлина.
- Използвайте само оригиналния кабел. Не използвайте срязани или повредени кабели.
- Не използвайте удължителен кабел, щепсел или адаптер за работа с вашия продукт.
- Удължители, контакти с няколко гнезда, адаптери или преносими хранващи устройства могат да

прегреят и да предизвикат пожар. Уверете се, че не поставяте електрически контакти и преносими източници на хранване в близост до или зад продукта.

- Щепселът трябва да бъде лесно достъпен. Ако това не е възможно, на електрическата инсталация трябва да има механизъм, който отговаря на електрическото законодателство и който изключва всички клеми от електрическата мрежа (предпазител, превключвател, главен превключвател и т.н.).
- Не пипайте щепсела с мокри ръце.
- Когато изключвате уреда от контакта, не дръжте хранващия кабел, а щепсела.
- Уверете се, че щепселът не е мокър, мръсен или прашен.
- Никога не свързвайте продукта към устройства за пестене на електроенергия. Такива системи са вредни за продукта.

1.4 Безопасност при боравене

- Изключете продукта от контакта, преди да го преместите, отстранете

изхода за вода и връзките на водопровода. Източете водата, останала вътре в продукта.

- Този продукт е тежък, не се опитвайте да се справите сами. Това може да причини наранявания, ако продуктът ви падне върху вас. Не удряйте и не изпускате продукта, докато го носите.
- Не дръжте части като вратата за зареждане на прането, за да повдигнете и преместите продукта. Горната тава трябва да бъде здраво закрепена при преместване.
- Носете продукта в изправено положение. Ако не може да се пренесе в изправено положение, наклонете го към дясната страна в преден план.
- Уверете се, че маркучите, както и хранващият кабел не са сгънати, притиснати или смачкани, след като продуктът е поставен на мястото си след процедурите по монтаж или почистване.

1.5 Безопасност при монтаж

- Проверете информацията в ръководството и инструкциите за монтаж, за да подготвите продукта за

монтаж и се уверете, че електрическата мрежа, мрежата за чиста вода и изходът за вода са подходящи. Ако не, обадете се на квалифициран електротехник и водопроводчик, за да ги накарате да предприемат необходимите мерки. Тези операции са отговорност на клиента.

- Преди да започнете монтажа, задължително изключете предпазителя, за да деактивирате захранването на линията, към която ще бъде свързан продуктът.
- Този продукт е предназначен за използване на надморска височина, която не надвишава 2000 метра над морското равнище.
- Проверете за повреди по продукта, преди да го инсталирате. Не монтирайте продукта, ако е повреден.
- Винаги носете лични предпазни средства (ръкавици и др.) по време на монтажа, поддръжката и ремонта на продукта. Съществува риск от нараняване.
- Може да се получат наранявания, ако ръцете се поставят в непокрити слотове. Затворете отворите

на транспортните болтове за безопасност с пластмасови тапи.

- Не монтирайте и не оставяйте продукта на места, където той може да бъде изложен на външни условия на околната среда.
- Не монтирайте продукта на места, където температурата пада под 0°C.
- Не поставяйте продукта върху килим или подобна повърхност. Това би създавало опасност от пожар, тъй като не може да получава въздух отдолу.
- Поставете продукта на равна и твърда повърхност и балансирайте с регулируемите крака.
- Свържете продукта към заземителен щепсел, защитен с предпазител, подходящ за текущите стойности на етикета на типа. Уверете се, че заземяването се извършва от експерт електротехник. Не използвайте продукта без подходящо заземяване според местните / национални разпоредби.
- Включете продукта в контакт със стойности на напрежение и честота, подходящи за тези, посочени на етикета на типа.

- Не включвайте продукта в хлабави, счупени, замърсени, мазни контакти или контакти, които са излезли от техните гнезда или контакти с риск от контакт с вода.
- Използвайте новия комплект маркучи, предоставен с продукта. Не използвайте повторно стари маркучи. Не правете допълнения към маркучите.
- Свържете маркуча за подаване на вода директно към крана за вода. Налягането от крана трябва да бъде минимум 0,1 МПа (1 бар) и максимум 1 МПа (10 бара). За една минута от крана трябва да изтече от 10 до 80 литра вода, за да може продуктът да функционира правилно. Ако налягането на водата е над 1 МПа (10 бара), трябва да се монтира редуциращ клапан. Максимално допустимата температура е 25 ° С.
- Поставете края на маркуча за изпускане на вода към изпускателния канал за мръсна вода, мивката или ваната.
- Поставете захранващия кабел и маркучите на места без опасност от спъване.
- Не монтирайте продукта зад врата, плъзгаща се врата или на друго място, което ще попречи на вратата да се отвори напълно.
- Ако трябва да се постави сушилня върху продукта, фиксирайте с подходящ свързващ апарат, получен от оторизиран сервиз.
- Има опасност от контакт с електрически парчета, когато се отстранят горните тави. Не демонтирайте горната тава на продукта.
- Поставете продукта на поне 1 см от краищата на мебелите.



1.6 Оперативна безопасност

- Когато използвате уредите, използвайте само почистващи препарати, омекотители и добавки, подходящи за перални машини.
- Не използвайте химически разтворители върху продукта. Тези материали съдържат риск от експлозия.
- Не работете с дефектни или повредени продукти. Изключете продукта от контакта (или изключете предпазителя, към който е свързан), затворете крана за вода и се обадете на оторизиран сервиз.

- Не поставяйте източници на запалване (горяща свещ, цигари и др.) Или източници на топлина (ютии, пещи, фурни и др.) върху или близо до продукта. Не поставяйте запалими / експлозивни материали близо до продукта.
- Не се качвайте върху продукта.
- Изключете продукта от контакта и затворете крана, ако няма да го използвате дълго време.
- Почистващи препарати / материали за поддръжка могат да се пръснат от чекмеджето за перилен препарат, ако е отворено, докато машината работи. Контактът на препаратата с кожата и очите е опасен.
- Уверете се, че домашните любимци не се качват вътре в продукта. Проверете продукта от вътре преди употреба.
- Не отваряйте със сила заключената врата за пералнята. Вратата ще се отвори, след като прането приключи. Ако вратата не се отвори, използвайте решенията за грешка „Вратата за зареждане не се отваря“ в раздела за отстраняване на неизправности.
- Не измивайте елементи, замърсени с бензин, керосин, бензол, редуктори, алкохол или други запалими или експлозивни материали и промишлени химикали.
- Не използвайте директно препарат за химическо чистене и не перете, изплаквайте или центрофугирате прането, замърсено с препарат за химическо чистене.
- Не поставяйте ръцете си във въртящия се барабан. Изчакайте, докато барабанът вече не се върти.
- Ако изперете прането при високи температури, източнената вода за изпиране ще изгори кожата ви, ако е в контакт с кожата Ви, напр. когато дренажният маркуч е свързан към крана. Не докосвайте отводнителната вода.
- Вземете следните предпазни мерки, за да предотвратите образуването на биофилм и неприятни миризми:
 - Уверете се, че помещението, в което е поставена пералнята, е добре проветриво.

- Избършете уплътнението на вратата и заредете стъклото на вратата със суха и чиста кърпа в края на програмата.
- Стъклото на вратата за зареждане ще се нагрее при пране при високи температури. Затова да не се докосва стъклото на вратата за зареждане по време на пране, особено от деца.
- Преди да изхвърлите износените и вече неизползваеми предмети:
 1. Изключете щепсела на захранващия кабел и го извадете от контакта.
 2. Прекъснете захранващия кабел и го изключете с щепсела от уреда.
 3. Счупете заключващия механизъм на товарната врата, за да я направите неработеща.
 4. Не позволявайте на деца да си играят с остарелия продукт.



1.7 Безопасност при поддръжка и почистване

- Преди да почиствате или обслужвате пералната машина, изключете я от

електрическата мрежа или прекъснете захранването при предпазителя.

- Ако се налага да преместите продукта, за да го почистите, не дърпайте капака. Капакът може да се счупи и да причини нараняване!
- Не поставяйте ръце, крака и метални предмети под или зад продукта. Това може да доведе до задръствания, а всеки остър ръб може да причини нараняване.
- Използвайте чиста, суха кърпа, за да избършете чужди материали или прах от краищата на щепсела. Когато почиствате щепсела, не използвайте мокра или влажна кърпа. В противен случай има опасност от пожар или токов удар.
- Не мийте продукта с шайби под налягане, чрез пръскане на пари, вода или изливане на вода. Съществува риск от токов удар.
- Не използвайте остри и абразивни инструменти за почистване на продукта. Не използвайте домакински почистващи препарати, сапун, перилен препарат, газ, бензин, разрежител, алкохол, лак и др., докато почиствате.

- Почистващите агенти, съдържащи разтворители, могат да изпускат отровни пари, напр. почистващ разтворител. Не използвайте почистващи продукти, съдържащи разтворители.
- Когато отворите за почистване, може да има остатъци от препарат в чекмеджето за перилни препарати.
- Не демонтирайте филтъра на изпускателната помпа, докато продуктът работи.
- Температурата в машината може да се повиши до 90 ° C. Почистете филтъра, след като водата в машината се охлади, за да се избегне риск от изгаряне.

2 Важни инструкции за околната среда

2.1 Съответствие с Директивата за ОЕЕО



Този продукт е в съответствие с Директивата на ЕС за ОЕЕО (2012/19/ЕС). Този продукт носи символ за класификация за отпадъци от електрическо и електронно

оборудване (ОЕЕО).

Този продукт е произведен с висококачествени части и материали, които могат да се използват повторно и са подходящи за рециклиране. Не изхвърляйте отпадъчния продукт с нормални битови и други отпадъци в края на експлоатационния му живот. Занесете го в събирателния център за рециклиране на електрическо и електронно оборудване. Моля, консултирайте се с местните власти, за да научите за тези центрове за събиране.

Съответствие с RoHS директивата:

Продуктът, който сте закупили, отговаря на RoHS директивата на ЕС (2011/65/ЕС). Той не съдържа вредни и забранени материали, посочени в директивата.

2.2 Информация за опаковката

Опаковъчните материали на продукта са произведени от рециклируеми материали в съответствие с нашите национални разпоредби за околната среда. Не изхвърляйте опаковъчните материали заедно с битовите или други отпадъци. Занесете ги на местата за събиране на опаковъчните материали, определени от местните власти.

3 Технически спецификации

Име на доставчика или търговска марка	INDESIT
Име на модела	IM 864 MY TIME EE
	859991690580
Номинален капацитет (кг)	8
Максимална скорост на центрофугиране (цикъл/мин)	1400
Вграден	No
Височина (см)	84.5
Ширина (см)	60
Дълбочина (см)	54.6
Единичен вход за вода / Двоен вход за вода	+ / -
Електрическа връзка (V/Hz)	230 V / 50Hz
Общ ток (A)	10
Обща мощност (W)	2200
Код на основния модел	1820













	
SUPPLIER'S NAME	MODEL IDENTIFIER → (*)
	
<p>Информацията за модела, съхранена в продуктовата база данни, може да бъде достигната, като влезете в следния уебсайт и потърсите идентификатора на вашия модел (*), който се намира на енергийния етикет.</p> <p>https://eprel.ec.europa.eu/</p>	

Таблица със символи

											
Температура	Вкл/Изкл	Старт / Пауза	Врата Заклучвам	Без вода	Центрофугиране	Не Центрофугиране	Задържане на изплакването	Приключва в	Дете Заклучвам	Центрофугиране+ Изцеждане	Допълнително изплакване
											
Предпране	Пара	Бързо режим	вода +/-	Пестене на вода							



Моля, първо прочетете раздела „Инструкции за безопасност“!



Вашата перална машина автоматично разпознава количеството пране, поставено вътре, когато избира програма. При инсталиране на продукта, преди първата употреба, трябва да се извърши калибриране, за да се гарантира, че количеството пране се открива по най-точния начин.

За да направите това, изберете програмата Почистване на барабана* и отменете функцията за центрофугиране. Стартирайте програмата без пране. Изчакайте програмата да приключи, което ще отнеме около 15 минути.

*Името на програмата може да варира в зависимост от модела. За избор на подходяща програма прегледайте раздела с описания на програмите.

- Подготовката на местоположението и инсталациите за електричество, чешмяна вода и отпадъчни води на мястото на инсталацията е отговорност на клиента.
- Уверете се, че маркучите за подаване и изпускане на вода, както и захранващият кабел не са сгънати, притиснати или смачкани, докато натискате продукта на мястото му след инсталацията или почистването.
- Преди да инсталирате, визуално проверете дали продуктът има някакви дефекти. Не монтирайте продукта, ако е повреден. Повредените продукти създават рискове за вашата безопасност.

4.1 Подходящо място за монтаж

- Поставете продукта на твърд и равен под. Не го поставяйте върху килим с високо натрупване или други подобни

повърхности. Поставянето на неподходящ под ще доведе до проблеми като шум и вибрации.

- Общото тегло на пералнята и сушилнята - с пълно натоварване - когато са поставени една върху друга достига приблизително 180 килограма. Поставете продукта на здрав и равен под, който има достатъчна товароносимост.
- Не поставяйте продукта върху захранващия кабел.
- Не монтирайте продукта на места, където температурата може да падне под 5 °C. Замразяването може да повреди вашия продукт.
- Оставете минимум 1 см разстояние между продукта и мебелите.
- Ако ще инсталирате продукта на повърхност със стъпала, никога не го поставяйте близо до ръба.
- Не поставяйте продукта на която и да е платформа.
- Не поставяйте източници на топлина като готварска печка, ютия, фурна, нагревател и др. върху уреда и не ги използвайте върху продукта.

4.2 Монтаж на капацити на долния панел



При някои модели основните части на продуктите са напълно затворени. Тези продукти нямат щепсели и капацити.

- За да повишите комфорта на звука на продукта, прикрепете капак А, след като отстраните пяната от опаковката.

Капак А

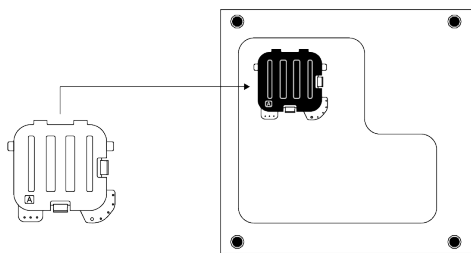

Наклонете машината леко назад. Опрете езичетата на капак А върху долния панел. Завършете сглобяването, като завъртите капака.

- Капак Б и капачката не са задължителни. Ако е наличен, прикрепете капак Б и капачката.

Капак Б

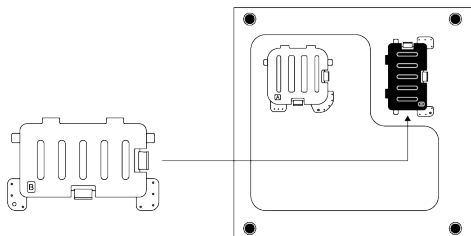

Опрете езичетата на капак Б върху долния панел. Завършете сглобяването, като завъртите капака.

Капачка

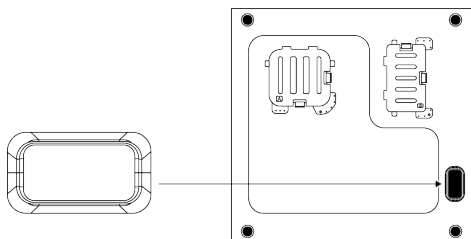

Поставете капачката, като я натиснете с пръст.

4.3 Сваляне на транспортните предпазни болтове

1. Разхлабете всички болтове за безопасност при транспортиране с подходящ ключ, докато се завъртят свободно.

2. Огънете вътрешната част, като я натиснете в областите на захващане и я издърпайте.
3. Прикрепете пластмасовите капаци, предоставени в чантата за ръководство за потребителя, в отворите на задния панел.

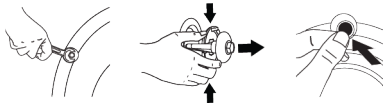

ЗАБЕЛЕЖКА

Отстранете транспортните болтове за безопасност, преди да използвате продукта! В противен случай продуктът ще се повреди.



ЗАБЕЛЕЖКА

Съхранявайте транспортните болтове за безопасност на безопасно място, за да ги използвате повторно, когато продуктът трябва да бъде преместен отново в бъдеще. Монтирайте предпазните болтове за транспортиране в обратен ред от процедурата по разглобяване. Никога не премествайте продукта, без болтовете за транспортиране да са правилно фиксирани!

4.4 Свързване към водоснабдяване



ЗАБЕЛЕЖКА

Моделите с един вход за вода не трябва да бъдат свързвани към крана за гореща вода. В такъв случай прането ще се повреди или продуктът ще премине в режим на защита и няма да работи.

Не използвайте стари или използвани маркучи за подаване на вода при нов продукт. Това може да причини изтичане на вода от машината и да изцапа прането ви.

1. Затегнете всички гайки на маркуча ръчно. Никога не използвайте инструмент, когато затягате гайките.
2. След отваряне на маркуча отворете крановете напълно, за да проверите за течове на вода в точките на свързване. Ако възникне някакъв теч, затворете крана и извадете гайката. Проверете уплътнението и затегнете отново гайката внимателно. За да предотвратите изтичането на вода и произтичащите щети, дръжте крановете затворени, когато не използвате продукта.

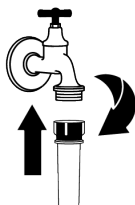
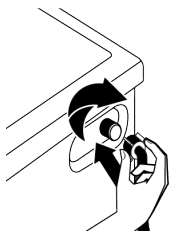

4.5 Свързване на дренажния маркуч към канализацията

1. Прикрепете края на маркуча за източване директно към канализацията за отпадъчни води, мивката или ваната.



Къщата ви ще бъде наводнена, ако маркучът за оттичане се измести по време на източването на водата. Съществува и риск от изгаряне поради високите температури на пране! За да предотвратите подобни ситуации и да се уверите, че продуктът извършва процеси на приемане и източване на вода без проблем, фиксирайте добре маркуча за източване.

2. Свържете дренажния маркуч на минимална височина от 40 cm и максимална височина от 100 cm.
3. Монтирането на маркуча за източване на вода на нивото на земята или близо до пода (40 cm отдолу) и след това повдигането затруднява изпускането на вода и прането може да излезе изключително мокро. По този начин следвайте височините, предвидени на фигурата.

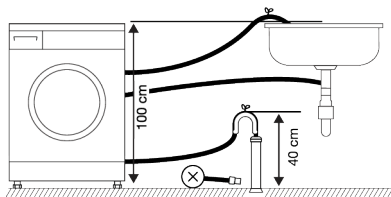

4. За да предотвратите отново връщането на отпадъчните води в продукта и за осигуряване на лесно оттичане, не потапяйте края на маркуча в канализацията за повече от 15 cm. Ако е твърде дълго, отрежете го по-късо.
5. Краят на маркуча не трябва да се огъва, не трябва да се настъпва и маркучът не трябва да се прищипва между канализацията и продукта. В противен случай може да възникнат проблеми с изпускането на вода.
6. Ако дължината на маркуча е твърде малка, използвайте го, като добавите оригинален удължителен маркуч. Дължината на маркуча не трябва да е

по-голяма от 3,2 м. За да предотвратите изтичане на вода, винаги фиксирайте връзката между удължителния маркуч и дренажния маркуч на продукта с подходяща скоба, така че да не се откъсва и да причинява течове.

4.6 Регулиране на стойките



ВНИМАНИЕ!

За да се гарантира, че продуктът работи по-безшумно и без вибрации, той трябва да стои изправен и балансиран на краката си. Уверете се, че продуктът е балансиран чрез регулиране на краката. В противен случай продуктът може да се измести от мястото си и да причини проблеми със смачкване, шум и вибрации. За да не повредите контрагайките, не използвайте никакви инструменти за разхлабване на гайките.

1. Разхлабете ръчно гайките на краката.
2. Регулирайте краката, докато продуктът застане на ниво и бъде балансиран.
3. Затегнете отново всички фиксиращи гайки на ръка.

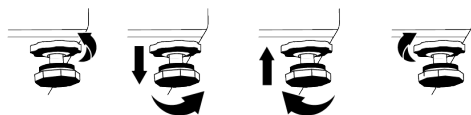

4.7 Електрическа връзка

Свържете продукта към заземен контакт, защитен с предпазител 16 А. Нашата компания не носи отговорност за щетите, които ще бъдат причинени поради използването на продукта без заземяване съгласно местните разпоредби.

- Връзката трябва да отговаря на националните разпоредби.
- Електрическата кабелна инфраструктура на продукта трябва да е подходяща и да отговаря на

изискванията на продукта. Препоръчително е да използвате устройство за остатъчен ток.

- Щепселът на захранващия кабел трябва да бъде лесно достъпен след инсталирането.
- Ако текущото захранване на предпазителя или прекъсвача в къщата е по -малко от 16 ампера, накарайте квалифициран електротехник да инсталира захранване с 16 ампера.
- Напрежението, посочено в раздела "Технически спецификации", трябва да бъде равно на мрежовото напрежение.
- Не правете връзки чрез удължителни кабели или разклонители. Възможно е прегряване и изгаряне поради свързващия кабел.



Повредените захранващи кабели трябва да бъдат заменени от оторизиран сервиз, за да се предотврати възможна опасност.

4.8 Стартиране

Преди да започнете да използвате продукта, уверете се, че препаратите, описани в раздел „Инструкции за опазване на околната среда“ и „Инсталиране“. За да подготвите продукта за пране, извършете първата операция в програмата за почистване на барабана. Ако тази програма не е налична във вашия продукт, приложете метода, описан в раздел "Почистване на вратата за зареждане и барабана".

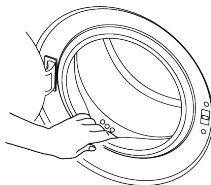

В продукта е останала малко вода поради процесите на контрол на качеството в производството. Не е вредно за продукта.



Моля, първо прочетете раздела „Инструкции за безопасност“!

5.1 Сортиране на прането

- Сортирайте прането според вида плат, цвета и степента на замърсяване и допустимата температура на водата.
- Винаги спазвайте инструкциите, определени на етикетите за грижа за дрехите.

5.2 Подготовка на прането

- Предмети за пране с метални приставки, като например окабеляване, катарамы на колан или метални копчета, ще повредят продукта. Извадете металните парчета или изперете такива дрехи, като ги поставите в чанта за пране или калъфка за възглавници.
- Извадете всички вещества в джобовете, като монети, химикалки и кламери, и обърнете джобовете навътре и изчеткайте. Такива предмети могат да повредят продукта или да причинят проблем с шума.
- Поставете дрехи с малък размер като чорапи за бебета и чорапогашници в чанта за пране или калъфка за възглавници.
- Поставете завеси, без да ги мачкате. Премахнете елементите за закрепване на завесата. Елементите за закрепване на завеса могат да причинят дърпане и скъсване на завесата.
- Закопчайте циповете, зашийте разхлабените копчета и поправете разкъсванията.
- Изперете продуктите с етикет „Пране в машина“ или „Ръчно пране“ само с подходяща програма.
- Не перете заедно цветно и бяло пране. Новите памучни тъмни цветове отделят много багрило. Перете ги отделно.
- Упоритите петна трябва да се третират правилно преди изпиране.

- Перете панталони и деликатно пране, обърнато отвътре.
- Прането, което е силно подложено на материали като брашно, варов прах, мляко на прах и др., трябва да се отърси, преди да се постави в продукта. Такъв вид прах по прането може да се натрупа на вътрешните части на продукта навреме и да причини щети.

5.3 Съвети за пестене на енергия и вода

Следващата информация ще ви помогне да използвате продукта по екологичен и енергийно / водно-ефективен начин.

- Работете с продукта с максимално допустимия капацитет на натоварване за програмата, която сте избрали, но не претоварвайте. Вижте „Таблица с програми и консумация“
- Спазвайте указанията за температурата на опаковката на перилния препарат.
- Изперете леко замърсеното пране при ниски температури.
- Използвайте по-бързи програми за малки количества леко замърсено пране.
- Не използвайте предварително пране и високи температури за пране, което не е силно замърсено или на петна.
- Ако планирате да изсушите прането си в сушилня, изберете най-високата скорост на центрофугиране, препоръчана по време на процеса на пране.
- Не използвайте повече перилен препарат от препоръчаното количество върху опаковката на перилния препарат.

5.4 Зареждане на прането

1. Отворете люка за зареждане.
2. Поставете прането в продукта свободно.

3. Натиснете вратата за зареждане, докато чуete звук от затваряне. Уверете се, че във вратата не попадат предмети. Вратата за зареждане е заключена, докато програмата работи. Заключването на вратата ще се отвори, след като програмата приключи. След това можете да отворите вратата за зареждане. Ако вратата не се отвори, приложете решенията, предвидени за „Вратата за зареждане не може да се отвори.“ грешка в раздела за отстраняване на неизправности.

5.5 Правилен товарен капацитет

Максималната товароносимост зависи от вида пране, степента на замърсяване и желаната програма за пране. Продуктът автоматично регулира количеството вода според теглото на прането, поставено вътре в него.



Следвайте инструкциите в „Таблица за програми и консумация“. Когато уредът е претоварен, ефективността на изпиране на продукта ще намалее. Освен това могат да възникнат проблеми с шума и вибрациите.

5.6 Използване на препарат и омекотител



ЗАБЕЛЕЖКА

Прочетете инструкциите на производителя на опаковката, докато използвате препарати, омекотители, нишесте, белина и обезцветители, анти-варовик и следвайте предоставената информация за дозировката. Използвайте мерителна чашка, ако има такава.

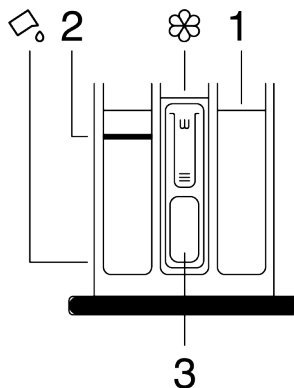

Чекмеджето за перилен препарат се състои от три отделения:

- (1) за предпране,
- (2) за основно пране,
- (3) за омекотител,
- (☼) в отделението за омекотител има и парче сифон.

(☼) в основното отделение за пране има и отделение за течен препарат за използване на течен препарат.

Препарат, омекотител и други почистващи препарати

- Добавете препарат и омекотител, преди да стартирате програмата за пране.
- Не оставяйте чекмеджето за перилен препарат отворено, когато програмата за пране е включена!
- Ако използвате програма без предварително пране, не поставяйте препарат в отделението за предварително пране (отделение № "1").
- Ако използвате програма с предварително пране, стартирайте машината, след като добавите прахообразен перилен препарат в отделенията за предварително и основно пране (отделения 1 и 2).
- Не избирайте програма с предварително пране, ако използвате торбичка с препарат или топка за дозиране. Поставете торбичката за препарат или топката за дозиране директно сред прането в продукта.

- Ако използвате течен препарат, следвайте указанията в „Използване на течен препарат“ и не забравяйте да поставите апарата за течен препарат в правилното положение.

Избор на типа препарат

Типът перилен препарат, който ще използвате, зависи от програмата за пране, вида на материята и цвета.

- Използвайте различни препарати за цветно и бяло пране.
- Изперете деликатните си дрехи само със специални препарати (течен препарат, шампоан за вълна и др.), предназначени само за деликатни дрехи и по предложени програми.
- При пране на тъмни дрехи и юргани се препоръчва използването на течен препарат.
- Изперете вълната по предложената програма със специален препарат, направен специално за вълна.
- Моля, прегледайте частта с описанията на програмата за предложената програма за различен текстил.
- Всички препоръки относно перилните препарати са валидни за избор на температурен диапазон на програмите.



Трябва да се използват само препарати, омекотители и добавки, подходящи за перални машини.
Не използвайте сапун на прах.

Регулиране на количеството перилен препарат

Количеството перилен препарат зависи от количеството пране, колко са замърсени и твърдостта на водата.

- Не превишавайте препоръчителните стойности на дозировката върху опаковката на перилния препарат, за да елиминирате прекомерната пяна и лошите проблеми с изплакването, да спестите пари и да опазите околната среда.
- Използвайте по-малки количества препарат за по-малко количество или по-малко замърсено пране.

Използване на омекотители

Поставете омекотителя в отделението за омекотител на чекмеджето за перилен препарат.

- Не превишавайте знака (> макс<) в отделението за омекотител.
- Ако омекотителят не е течен, разреждете с вода, преди да го поставите в отделението за омекотител.



ЗАБЕЛЕЖКА

Не използвайте течни препарати или други материали с почистващи свойства, освен ако не са предназначени за използване в перални машини за омекотяване на прането.

Използване на течни препарати

Ако продуктът има отделение за течен препарат

- Натиснете и завъртете отделението там, където е показано, когато искате да използвате течни препарати. Частта, която пада отдолу, ще служи като бариера за течен препарат.
- Почиствайте с вода на мястото му или като отстранявате от мястото му, когато е необходимо. Не забравяйте да поставите апаратите в основното отделение за пране (отделение № "2") след почистване.
- Отделението трябва да е повдигнато, ако използвате прахообразен препарат.

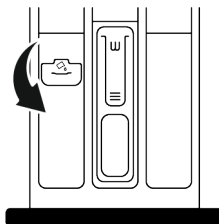

Използване на гел и таблетни препарати

- Ако гел препаратът не е течен или е в капсулна течна таблетка, поставете директно вътре в барабана преди изпиране.

- Поставете препаратите на таблетки директно в барабана преди пране.
- Избършете вътрешността на продукта с влажна и чиста кърпа след използване на нишесте.

Използване на нишесте

- Поставете течното нишесте, прахообразното нишесте или багрилото за тъкани в отделението за омекотител.
- Не използвайте едновременно омекотител и нишесте в една и съща програма за пране.

Използване на анти-варовик

- Когато е необходимо, използвайте само анти-варовик, произведен за перални машини.

5.7 Съвети за ефективно пране

	Дрехи			
	Светли цветове и бели	Цветни	Черни / тъмни цветове	Деликатни / вълнени / копринени
	(Препоръчителен температурен диапазон въз основа на нивото на замърсяване: 40-90 °C)	(Препоръчителен температурен диапазон въз основа на нивото на замърсяване: студено -40 ° C)	(Препоръчителен температурен диапазон въз основа на нивото на замърсяване: студено -40 ° C)	(Препоръчителен температурен диапазон въз основа на нивото на замърсяване: студено -30 ° C)

Ниво на замърсяване	Силно замърсени (трудни петна като трева, кафе, плодове и кръв.)	Може да се наложи предварително да обработите петната или да извършите предварително пране. Прахообразните и течни препарати, препоръчани за бяло пране, могат да се използват в дози, препоръчани за силно замърсени дрехи. Препоръчва се да се използват прахообразни препарати за почистване на петна от глина и пръст и петна, които са чувствителни към избелвания.	Препоръчаните за оцветители прахообразни и течни препарати могат да се използват в дози, препоръчани за силно замърсени дрехи. Препоръчва се да се използват прахообразни препарати за почистване на петна от глина и пръст и петна, които са чувствителни към избелвания. Трябва да се използват перилни препарати, които не съдържат обезцветители.	Течни почистващи препарати, подходящи за цветно и черно/тъмно пране, могат да се използват в дози, препоръчани за силно замърсени дрехи.	Предпочитайте течни препарати, произведени за деликатни дрехи. Вълнените и копринени дрехи трябва да се перат със специални препарати за вълна.
	Нормално замърсени (Например петна, причинени от тялото върху яки и маншети)	Прахообразните и течните препарати, препоръчани за бели, могат да се използват в дози, препоръчани за нормално замърсени дрехи.	Препоръчаните за оцветители прахообразни и течни препарати могат да се използват в дози, препоръчани за нормално замърсени дрехи. Трябва да се използват перилни препарати, които не съдържат обезцветители.	Течни почистващи препарати, подходящи за цветно и черно/тъмно пране, могат да се използват в дози, препоръчани за умерено замърсени дрехи.	Предпочитайте течни препарати, произведени за деликатни дрехи. Вълнените и копринени дрехи трябва да се перат със специални препарати за вълна.
	Леко замърсени (Не съществуват видими петна.)	Прахообразните и течните препарати, препоръчани за бели, могат да се използват в дози, препоръчани за леко замърсени дрехи.	Препоръчаните за оцветители прахообразни и течни препарати могат да се използват в дози, препоръчани за леко замърсени дрехи. Трябва да се използват перилни препарати, които не съдържат обезцветители.	Течни почистващи препарати, подходящи за цветно и черно/тъмно пране, могат да се използват в дози, препоръчани за леко замърсени дрехи.	Предпочитайте течни препарати, произведени за деликатни дрехи. Вълнените и копринени дрехи трябва да се перат със специални препарати за вълна.

5.8 Показана продължителност на програмата

Можете да видите продължителността на програмата на дисплея на вашето устройство, докато избирате програма. В зависимост от количеството пране, което сте заредили във вашата машина, разпенването, небалансираните условия на натоварване, колебанията в захранването, налягането на водата и настройките на програмата, продължителността на програмата се настройва автоматично, докато програмата работи.

СПЕЦИАЛЕН СЛУЧАЙ: При стартиране на програмите за памук и памук Еко, дисплеят показва продължителността на половин зареждане. Това е най-честият случай на употреба. След стартиране на програмата, след 20-25 минути машината открива действителното натоварване. И ако откритият товар е по-голям от половината товар; програмата за изпиране ще бъде коригирана съответно и продължителността на програмата се увеличава автоматично. Можете да проследите тази промяна на дисплея.



Моля, първо прочетете раздела „Инструкции за безопасност“!

6.1 Контролен панел

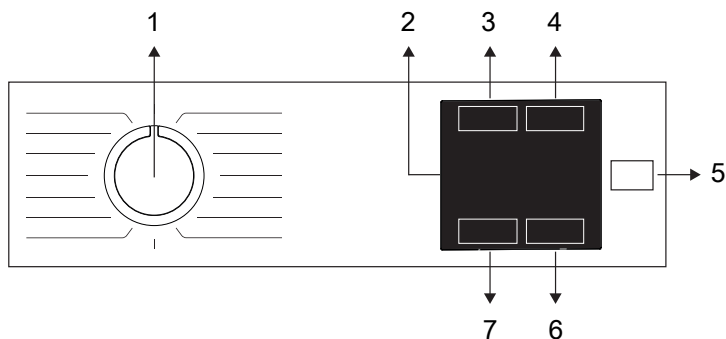

- | | | | |
|---|---|---|-------------------------------------|
| 1 | Бутон за избор на програма | 2 | Дисплей |
| 3 | Бутон за допълнителна функция | 4 | Бутон за настройка на краен час |
| 5 | Бутон Старт / Пауза | 6 | Бутон за настройка на температурата |
| 7 | Бутон за регулиране скоростта на центрофугиране | | |

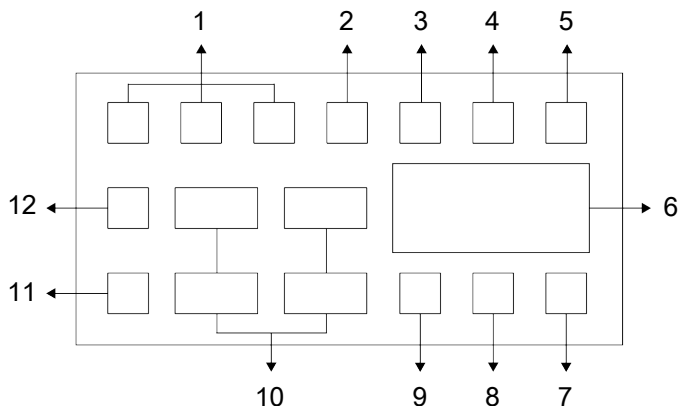

- | | | | |
|----|--|----|---|
| 1 | Индикатори за допълнителни функции | 2 | Индикатор за липса на вода |
| 3 | Заклучването на вратата е включен символ | 4 | Индикатор за активиран отложен старт |
| 5 | Индикатор за старт/пауза | 6 | Информация за продължителността |
| 7 | Температурен символ | 8 | Светлинен индикатор за активиран родителски контрол |
| 9 | Бутон за допълнителна функция | 10 | Индикатори за скоростта на въртене |
| 11 | Няма индикатор за центрофугиране | 12 | Индикатор за задържане на изплакване |



Изображенията, използвани за описание на машината в този раздел, са схематични и може да не съвпадат точно с характеристиките на вашата машина.

6.3 Таблица с програми и консумация

Програма						Допълнителни функции				Температура избираема (°C)
	Температура (°C)	Макс. Нагояварване (кг)	Консумация на вода (л)	Консумация на енергия (кWh)	Макс. Скорост	Fast Mode	Пестене на вода	Допълнително изплакване	Пара	
Cotton	90	8	96	2,40	1400	•	•	•	•	Студено - 90
	60	8	96	1,80	1400	•	•	•	•	Студено - 90
	40	8	95	1,07	1400	•	•	•	•	Студено - 90
Eco 40-60	40***	8	65,4	0,655	1400					40-60
	40***	4	42,4	0,451	1400					40-60
	40***	2	32,0	0,280	1400					40-60
Full Load 59'	60	8	96	1,20	1400		•	•	•	Студено - 60
Mixed 59'	40	3,5	85	0,40	800				•	Студено - 40
Synthetics 59'	40	3	82	0,45	1200		•	•	•	Студено - 40
Cotton 28'	90	8	66	2,20	1400			•	•	Студено - 90
	60	8	66	1,20	1400			•	•	Студено - 90
	30	8	66	0,20	1400			•	•	Студено - 90
Express 14'	30	2	40	0,15	1400	*		•	•	Студено - 90
Drum Clean	90	-	76	2,33	600				*	90
Wool & Delicates	40	1,5	55	0,55	800			•		Студено - 40
Cotton with Prewash	60	8	106	1,84	1400	•	•	•	•	Студено - 90
20°C	20	8	95	0,60	1400	•	•	•	•	20
Mixed	40	3,5	85	0,90	800	•			•	Студено - 40
Stain Removal	60	4	85	1,55	1400	•				30-60

• : Избираемо.

* : Автоматично избраните функции не могат да бъдат отказвани.

*** : Програма Eco 40-60 е програма за изпитване според избора на температура 40 ° C, регламент на ЕС EC / 2019/2014 и EN 60456: 2016 / A11: Стандарт 2020.

- : Виж описанието на програмата за максимален капацитет на зареждане.

i Моля, прочетете раздела за инсталиране на ръководството за потребителя преди първа употреба.

Допълнителните функции в таблицата варират в зависимост от модела на пералнята. Консумацията на енергия и вода може да варира в зависимост от налягането на водата, твърдостта и температурата, околната температура, вида и количеството на прането, избора на допълнителни функции и скорост на центрофугиране и промените в електрическото напрежение.

Моделите за избор на спомагателни функции могат да се променят от фирмата производител. Могат да се добавят нови модели за избор или да се премахват съществуващите.

„Скоростта на центрофугиране на машината може да варира според програмата, като никога не надвишава максималната скорост на центрофугиране на машината.

Размерът на шума и влажността варира в зависимост от скоростта на центрофугиране; когато е избрана по-висока скорост на центрофугиране по време на фазата на центрофугиране, прането съдържа по-малко влага в края на програмата, но се получава по-висок шум.

i Може да видите времето за изпиране на избраната програма на дисплея на уреда, докато я избирате. В зависимост от количеството на прането, което сте заредили в машината, между продължителността, показана на дисплея и реалната продължителност на цикъла на изпиране може да има разлика от 1 до 1,5 часа. След като започне прането, продължителността ще се регулира автоматично. Винаги избирайте най-ниската подходяща температура. Най-ефективните програми по отношение на консумацията на енергия обикновено са тези, които се перат при ниски температури за дълго време. Информацията за скоростта на центрофугиране, дадена в програмната таблица, показва опцията за скорост на центрофугиране, показана на контролния панел.

Стойности на потребление (BG)

	Избор на температура (°C)	Скорост на центрофугиране (цикъл/мин)	Капацитет (кг)	Продължителност на програмата (час:мин)	Консумация на енергия (kWh/цикъл)	Консумация на вода (литър/цикъл)	Температура на пране (°C)	Процент остатъчна влага (%)
Eco 40-60	40	1351	8,0	03:38	0,655	65,4	32	53,3
	40	1351	4,0	02:47	0,451	42,4	30	53,7
	40	1351	2,0	02:47	0,280	32,0	24	54,8
Cotton	20	1400	8,0	03:15	0,600	95,0	20	53,9
Cotton	60	1400	8,0	03:30	1,800	96,0	60	53,9

Synthetics 59'	40	1200	3,0	00:59	0,450	82,0	40	40,0
Cotton 28'	30	1400	8,0	00:28	0,200	66,0	23	62,0

Стойностите на консумацията, дадени за програми, различни от програмата Eco 40-60, са само ориентировъчни.

6.4 Избор на програма

1. Определете програмата, която съответства на типа, количеството и нивото на замърсеност на прането в съответствие с „Таблицата с програми и консумация“.



Програмите са с ограничение до най-високата скорост на центрофугиране, подходяща за съответния вид тъкани. При избора на програма, винаги вземайте предвид вида материята, цвета, степента на замърсеност и допустимата температура на водата.

2. Изберете желаната програма чрез копчето за избор на програма.

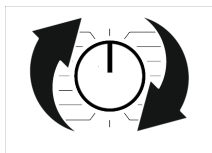

6.5 Програми

• Eco 40-60

В програмата Eco 40-60 можете да перете нормално замърсено памучно пране, което е определено за пране заедно при 40 ° C или 60 ° C. Тази програма е стандартната програма за изпитване в съответствие с правилата на ЕС за екологично чист дизайн и енергийно етикетирание.

Въпреки че тази програма пере по-дълго от другите програми, тя е по-ефективна по отношение на консумацията на енергия и вода. Действителната температура на водата може да се различава от посочената. Когато заредите машината с по-малко пране (например 1/2 от капацитета или по-малко), продължителността на

програмата може автоматично да се скъси. По този начин потреблението на енергия и вода би било много по-малко.

• Full Load 59'

Използвайте тази програма за бързо изпиране на леко замърсени памучни дрехи.

• Mixed 59'

Използвайте тази програма, за да изперете вашето леко замърсено памучно и синтетично пране за кратко време, без да ги сортирате.

• Synthetics 59'

Използвайте тази програма за изпиране на леко замърсено пране от синтетични тъкани за по-малко от един час.

• Cotton 28'

Използвайте тази програма за бързо пране с кратка продължителност за леко замърсени памучни дрехи без петна.

• Express 14'

Използвайте тази програма за бързо пране с кратка продължителност за леко замърсени памучни дрехи без петна. Трябва да се изперат максимум 2 (два) кг пране.

• Cotton

С тази програма можете да перете устойчиви памучни материји (чаршафи, спално бельо, хавлиени кърпи, халати за баня, бельо и т.н.). Когато се натисне бутонът за функция за бързо изпиране, продължителността на програмата става значително по-кратка, но ефективното измиване се осигурява с интензивни движения. Ако функцията за бързо пране не е избрана, ефективните измивания и изплаквания се осигуряват за силно замърсеното ви пране.

• Wool & Delicates

Използвайте за изпиране на вълнени/деликатни материји. Изберете подходяща температура, в съответствие

с етикета на дрехите. Прането се изпира с много нежни движения, за да не се повредят дрехите.

• Cotton with Prewash

Изберете тази програма само за силно замърсено памучно пране. Сложете перилен препарат в отделението за предварително измиване.

• Spin+Drain

Можете да използвате тази програма, за да премахнете водата от дрехата/вътре в машината.

• Rinse

Използвайте, когато искате да изплакнете или да колосате отделно.

• Drum Clean

Редовно почиствайте (веднъж на 1 до 2 месеца) барабана, за да осигурите необходимата хигиена. Преди програмата се прилага пара, за да се омекотят остатъците в барабана. Включете програмата, когато машината е напълно празна. За по-добри резултати използвайте прах против варовик (почистващи барабани материали), подходящ за перални машини, когато е избрана функцията прахообразен препарат. Оставете вратата за зареждане наполовина затворена, след като програмата приключи, за да изсъхне вътрешността на машината.



Това не е перилна програма. Това е програма за поддръжка. Не включвайте тази програма, когато има нещо вътре в машината. Когато се опитвате да включите машината, тя автоматично усеща, че вътре има натоваване, и може да спре или възобнови програмата според модела на вашата машина. Няма да се постигне ефективно пране, ако програмата бъде възобновена.

• Mixed

Използвайте за едновременно пране на памучни и синтетични дрехи без да ги сортирате.

• 20°C

С тази програма можете да перете леко замърсеното си памучно пране.

• Stain Removal

Тази машина има специална програма за петна, която дава възможност за отстраняване на различен вид петна по най-ефикасен начин. Използвайте тази програма само за пране на памучни тъкани с устойчиви цветове. Не перете деликатни, пигментиращи дрехи и пране с тази програма. Преди пране не забравяйте да проверите етикетите на дрехите (препоръчани за памучни ризи, панталони, къси панталони, тениски, бебешки дрехи, пижами, престилки, дрехи за маса, чаршафи, завивки, калъфки за възглавници, кърпи за баня, кърпи, чорапи, памучно бельо, подходящо за пране при висока температура и продължително време). В програмата за автоматично оцветяване можете да перете 24 вида петна, разделени в три различни групи според избора на функция „Бързо изпиране“. В зависимост от избраната група петна, са изработени специални програми за изпиране, с продължителност на задържане на изплакването, действия за изпиране, продължителност на изпиране и изплакване.

Можете да видите групи петна, които могат да бъдат избрани с бутона „Бързо измиване“.

Когато не е избрана функцията „Бързо изпиране“:

Масло, трева, кал, кола, пот, мръсотия по яка, храна, майонеза, дресинг за салата, грим, машинно масло, бебешка храна.

Когато е избрано „Бързо пране“:

Кръв, шоколад, пудинг, яйца, чай, кафе, сок, кетчуп, червено вино, кърпи, конфитюр, въглища.

1. Изберете програма за изпиране на петна.
2. Изберете петно, което искате да почистите, като го намерите в групите по-горе и използвайте бутона за настройка „Бързо изпиране“.
3. Прочетете етикетите на дрехите внимателно и проверете дали сте задали правилната температура и скорост на центрофугиране.

6.6 Избор на температура



Когато се избере нова програма, след определен период от време на индикатора за продължителност се появява препоръчителната информация за температурата на програмата. Възможно е препоръчителната стойност на температурата да не е максималната температура, която може да бъде избрана за текущата програма. Натиснете бутона Температурна настройка, за да промените температурата. Температурата намалява постепенно. Натиснете бутона за регулиране на температурата, за да видите текущо избраната стойност на температурата.



Не може да бъде направена промяна в програмите, където регулирането на температурата не е допустимо.

Можете също да промените температурата след началото на измиването. Тази промяна може да се направи, само ако стъпки на изпиране позволяват това.

6.7 Избор на скорост на въртене

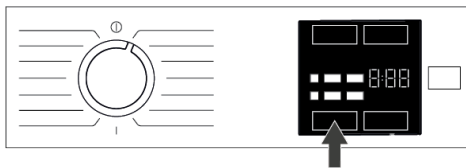

При избора на нова програма, индикаторът за скорост на въртене показва максималната скорост на въртене за избраната програма. Възможно е, препоръчителната стойност на въртене да не е максималната, която може да бъде избрана за текущата програма.

Натиснете отново бутона за Регулиране на скоростта на центрофугиране, за да я промените. Скоростта за центрофугиране постепенно намалява. След това, в зависимост от модела на уреда, на дисплея се изписват опциите

„Задържане на изплакването“  и

„Без центрофугиране“ .

Ако няма да извадите прането веднага след приключване на програмата, можете да използвате функцията Задържане на изплакването, за да предотвратите набръчкване на прането, когато в машината няма вода.

Тази функция задържа прането в последната вода от изплакването. Ако желаете да центрофугирате прането след функция „Задържане на изплакването“:

1. Настройте Скорост на центрофугиране.
2. Натиснете бутона „Старт /Пауза“. Програмата ще продължи работата си. Машината източва водата и центрофугира прането.

Ако желаете да източите водата в края на програмата без центрофугиране, изберете функцията Без центрофуга.



Не могат да се правят промени в програми, при които регулирането на скоростта на центрофугиране не е позволено.

Можете да промените скоростта на центрофугиране след започване на измиването, ако етапите на пране го позволяват. Промени не могат да бъдат направени, ако стъпките не го позволяват.

Rinse Hold (Задържане на изплакването)

Ако не желаете да извадите дрехите веднага след приключване на програмата, може да използвате функция „Задържане на изплакването“, за да предпазите дрехите от измачкване поради липсата на вода в машината. Ако искате да източите водата без центрофугиране, след завършване на този процес, натиснете бутон „Старт/Пауза“. Програмата продължава работа и спира след източването на водата. Ако желаете да центрофугирате задържаното във водата пране, регулирайте скоростта на центрофугиране и натиснете бутона „Старт/Пауза“. Програмата ще продължи работата си. Водата се източва, прането се центрофугира, а програмата завършва.

6.8 Избор на допълнителни функции

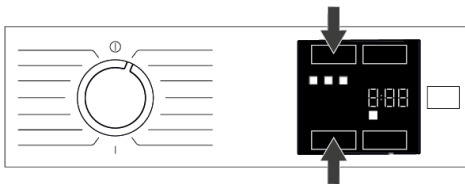

Изберете желаните допълнителни функции преди стартиране на програмата. Всеки път, когато е избрана програма, светват иконите на символа на помощната функция, който е избран заедно с него.



Когато се натисне бутон за помощна функция, който не може да бъде избран с текущата програма, пералната машина ще издаде предупредителен звук. Някои функции не могат да се избират заедно. Ако е избрана втора допълнителна функция в противоречие с първата функция, избрана при стартирането на машината, избраната първо функция бива отказана, а втората избрана допълнителна функция остава активна. Не може да бъде избрана спомагателна функция, която не е съвместима с програмата (вижте "Таблица с програми и консумация") Някои програми имат допълнителни функции, които трябва да работят едновременно. Тези функции не могат да бъдат отказвани.

6.8.1 Допълнителни функции

• Fast Mode

Продължителността на програмите се съкращава с 50%, когато е избрана тази функция.

Благодарение на оптимизираните етапи на измиване, високата механична подвижност и оптималния разход на вода се постига висока ефективност на измиване въпреки по-кратката продължителност.

За да изберете или отмените тази функция, натиснете едновременно функционалните клавиши, отбелязани на панела, или натиснете единия, докато другият е натиснат.

• Воден режим +/-

Този спомагателен функционален бутон Ви позволява да избирате допълнителните функции за пестене на вода, предпране и допълнително изплакване или допълнителна вода в зависимост от модела на Вашата

машина. Можете да намерите подробна информация за избора в описанието на съответната допълнителна функция.

• Пестене на вода

Изберете тази функция с еднократно натискане на допълнителния функционален бутон Режим на водата за всички програми, посочени като избираеми в таблицата Програма и консумация.

Тази функция е предназначена за леко замърсено пране, което изисква само малко количество перилен препарат (вижте „Съвети за правилно пране“). Позволява екологично пране чрез намаляване на количеството използвана вода, без компромис с ефективността на пране.

• Допълнително изплакване

Можете да използвате тази функция за всички програми, посочени като избираеми в таблицата с програми и консумация. Изберете тази функция, като натиснете двукратно бутона WaterMode за програми, при които може да се избере допълнителната функция за пестене на вода, или като натиснете веднъж бутона WaterMode за програми, при които допълнителната функция за пестене на вода не може да бъде избрана.

Тази функция позволява на уреда да направи друго изплакване в допълнение към това, което вече е направено след основното пране. По този начин може да бъде намален рискът от въздействие върху чувствителна кожа (бебета, алергична кожа и пр.) от минималните остатъци на перилен препарат върху прането.

6.8.2 Функции/програми, избрани чрез натискане на функционалните клавиши за 3 секунди

• Пара 3"

Тази функция може да бъде избрана чрез натискане и задържане на съответния бутон за помощна функция за 3 секунди.

Тази функция помага да се намалят гънките на вашите памучни, синтетични и смесени дрехи, да се съкрати времето за гладене и да се премахне замърсяването чрез омекотяване.

*Вашето пране може да е по -горещо в края на цикъла на пране, когато функцията за пара е приложена в края на програмата. Това е очаквано условие в рамките на условията на работа на програмата.

• Родителски контрол 3"

Използвайте механизма за защита за деца, за да предпазите децата от игра с уреда. По този начин ще избегнете внасянето на промени в текущата програма.



Може да включите и изключите машината от бутона „Вкл./Изкл.“ при активирана защита от деца. Когато включите машината отново, програмата продължава оттам, откъдето е спряла. Когато функцията родителски контрол е активирана, при натискане на бутоните ще бъде издадено звуково предупреждение. Аудио предупреждението ще бъде отменено, ако бутоните се натискат пет пъти последователно.

За да активирате защитата от деца:

Натиснете и задръжте съответния бутон за помощна функция за 3 секунди. След като отброяването на „3- 2- 1“ на дисплея приключи, на дисплея се появява символ за родителски контрол.

След показването на това предупреждение можете да освободите копчето за допълнителна функция 3.

За да деактивирате защитата от деца:

Натиснете и задръжте съответния бутон за помощна функция за 3 секунди. След като отброяването като „3- 2- 1“ на дисплея приключи, символът за родителски контрол изчезва.

6.9 Краен час

Дисплей на времето

Когато е избрана функцията за крайно време, оставащото време до стартиране на програмата се показва в часове като 1h, 2h, а оставащото време за завършване на програмата след стартиране на програмата се показва в часове и минути, както в примера 01:30.



Времето за изпълнение на програмата може да бъде различно от стойностите в раздел „Таблица на програмите и консумацията“, в зависимост от водното налягане, твърдостта и температурата на водата, околната температура, количеството и типа на прането, избраните допълнителни функции и премените в напрежението.

След определен период от време след активиране на функцията за крайно време, машината преминава в режим на готовност и някои светодиоди на екрана се изключват. Ако има въвеждане от потребител, светодиодите ще се включат отново.

С функцията Крайно време, времето за край на програмата може да бъде настроено до 24 часа. След натискане на бутона Краен час се показва очакваното време за завършване на програмата. Ако е зададен крайният час индикаторът за крайно време свети.



За да сте сигурни, че функцията за краен час е активирана и програмата ще завърши в края на определената продължителност, трябва да натиснете Старт/Пауза след задаване на продължителността.



Ако искате да отмените функцията Краен час, изключете и включете машината, като завъртите копчето за избор на програма на позиция Вкл./Изкл.



Когато сте активирали функцията Краен час, не добавяйте течен перилен препарат в отделението за прахообразен перилен препарат № 2. Съществува опасност да останат петна по дрехите.

1. Отворете вратата за зареждане, поставете прането и перилния препарат и т.н.
2. Изберете програма за пране, температура, скорост на центрофугиране и, ако е необходимо, допълнителни функции.
3. Задайте крайния час по ваш избор, като натиснете бутона Краен час. Индикаторът за крайно време светва.
4. Натиснете бутона „Старт /Пауза“. Започва отмерване на времето.

 Допълнително пране може да се добави в машината по време на обратното броене. В края на обратното броене, символът за време за край изчезва, перилният цикъл стартира, а на дисплея се изписва продължителността на избраната програма.

6.10 Стартиране на програмата

1. Натиснете бутона Старт / Пауза, за да стартирате програмата.



2. Индикаторът на бутона Старт / Пауза, който беше изключен преди, започва да свети постоянно сега, което показва, че програмата е стартирана.
3. Вратата за зареждане е заключена. Символът за заключване на вратата се появява на дисплея, след като вратата за зареждане е заключена.

6.11 Заключване на вратата

Вратата на машината е оборудвана със заключваща система, за да не може да бъде отворена в случай на неподходящо ниво на водата.

При заключването на вратата на дисплея се показва символ "Door Locked" (Вратата е заключена).



Отваряне на вратата при прекъсване на захранването:

 В случай на прекъсване на захранването, можете да използвате аварийната дръжка на вратата за зареждане под капачката на филтъра на помпата, за да отворите ръчно вратата за зареждане.

 За да избегнете преливане на вода, преди да отворите вратата за зареждане, уверете се, че в машината не е останала вода.

1. Изключете и извадете щепсела от уреда.
2. Отворете капака на филтъра на помпата.

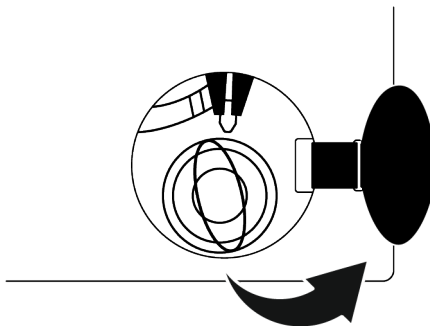

3. Издърпайте аварийната дръжка на вратата за зареждане с инструмент и я освободете. След това отворете вратата за зареждане.
4. Ако вратата за зареждане не се отвори, повторете предишната стъпка.

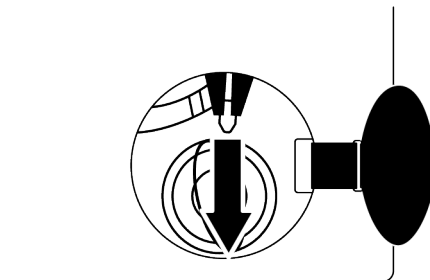

6.12 Промяна на селекциите след стартиране на програмата

Добавяне на пране след стартиране на програмата :

Ако нивото на водата в машината е подходящо, когато натиснете бутона Старт/Пауза, заключването на вратата ще бъде деактивирано и вратата ще се отвори, което ви позволява да добавяте дрехи. Иконата за заключване на вратата на дисплея изгасва, когато

заклучването на вратата е деактивирано. След като добавите дрехи, затворете вратата и натиснете отново бутона Старт/Пауза, за да възобновите цикъла на пране.



Ако нивото на водата в машината не е подходящо, когато натиснете бутона Старт/Пауза, заключването на вратата не може да бъде деактивирано и символът за заключване на вратата на дисплея остава включен.



Ако температурата на водата в машината е над 50 °C, не можете да деактивирате ключалката на вратата от съображения за безопасност, дори ако нивото на водата е подходящо.

Превключване на пералнята в режим пауза:

Натиснете бутона Старт/Пауза, за да превключите машината в режим на пауза. Символът за пауза ще премигва на дисплея.



Промяна на избраната програма след стартирането ѝ:

Промяната на програмата е разрешена, когато текущата програма работи, освен ако функцията за заключване за деца не е активирана. Това действие ще анулира текущата програма.



Избраната програма стартира отново.

Промяна на допълнителните функции, скоростта и температурата

В зависимост от стъпката, която програмата е достигнала, можете да отмените или активирате помощните функции. Вижте „Избор на допълнителни функции“.

Освен това, можете да смените настройките за скорост и температура. Вижте „Избор на скорост на въртене“ и „Избор на температура“.



Вратата за зареждане не се отваря, ако температурата на водата в машината е висока или нивото на водата е над базовата линия на вратата за зареждане.

6.13 Отмяна на програмата

Програмата се анулира, когато копчето за избор на програма е обърнато към друга програма или машината е изключена и включена отново с помощта на копчето за избор на програма.



Ако завъртите копчето за избор на програма, когато родителския контрол е активиран, програмата няма да бъде отменена. Трябва първо да откажете защитата за деца.

Ако желаете да отворите вратата след като сте отказали програмата, но това не е възможно тъй като нивото на водата в машината надвишава нивото на вратата, то завъртете селектора на програмите на „Изпомпване+центрофугиране“ и източете водата от машината.

6.14 Край на програма

Символът „Край“ се появява на дисплея, когато програмата приключи.

Ако не натиснете никакъв бутон в рамките на 10 минути, машината преминава в режим ИЗКЛЮЧВАНЕ. Дисплеят и всички индикатори се изключват.

Изпълнените програмни стъпки ще бъдат показани на дисплея, ако натиснете бутона за вкл./изкл.

7 Поддръжка и почистване



Моля, първо прочетете раздела „Инструкции за безопасност“!

Срокът на експлоатация на вашия продукт се увеличава и често срещаните проблеми ще бъдат намалени, ако се почистват на редовни интервали от време.

7.1 Почистване на чекмеджето за перилен препарат

Почиствайте чекмеджето за перилен препарат на редовни интервали (веднъж на всеки 4 до 5 пране), както е споменато по-долу, за да предотвратите натрупването на прахообразен препарат.

Почистете сифона, ако в отделението за омекотител останат излишни количества вода и смес за омекотители.

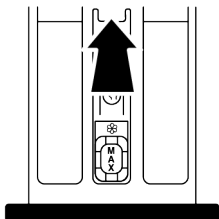

1. Натиснете маркираната част на сифона в отделението за омекотител и след това издърпайте чекмеджето към себе си, за да го извадите.
2. Повдигнете и извадете сифона отзад, както е показано.
3. Изплакнете чекмеджето и сифона в мивката с много топла вода. Използвайте ръкавици или подходяща четка, за да предотвратите контакта на остатъци в чекмеджето с кожата си.
4. Почистете здраво сифона и чекмеджето след почистване.

7.2 Почистване на зареждащата врата и барабана

За продукти с програма за почистване на барабани вижте раздела Работа с продукта



Повтаряйте процеса на почистване на барабана на всеки 2 месеца.

ЗАБЕЛЕЖКА: Използвайте анти-варовик, подходящ за пералните машини.

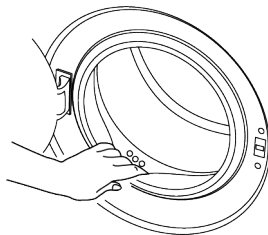

След всяко измиване се уверете, че в продукта не остават чужди вещества. Ако дупките на уплътнението на вратата, показани на фигурата, са запушени, отворете отворите с клечка за зъби. Чужди метални вещества ще причинят петна от ръжда в барабана. Почистете петната по повърхността на барабана, като използвате почистващи препарати за неръждаема стомана. Никога не използвайте стоманена вълна или телена вълна. Това ще повреди боядисаните, хромирани и пластмасови повърхности. Препоръчваме ви да избършете уплътнението на вратата със суха и чиста кърпа в края на програмата. Това ще премахне остатъците от уплътнението на вратата във вашата машина и ще предотврати образуването на неприятни примеси.

7.3 Почистване на корпуса и контролния панел

Избършете тялото на продукта със сапунена вода или неразграждащи меки гелни препарати, ако е необходимо, и подсушете с мека кърпа.

За почистване на контролния панел използвайте само мека и влажна кърпа. Не използвайте почистващи препарати, които съдържат белина

7.4 Почистване на филтрите за всмукване на вода

Има филтър в края на всеки клапан за всмукване на вода в задната част на продукта, а също и в края на всеки маркуч за всмукване на вода, където те са свързани към крана. Тези филтри предотвратяват попадането на чужди вещества и замърсявания във водата в продукта. Филтрите трябва да се почистват, ако са замърсени.

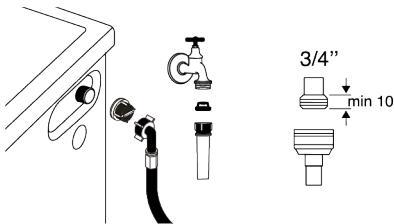

1. Затворете крановете.
2. Отстранете гайките на маркучите за всмукване на вода, за да получите достъп до филтрите на клапаните за всмукване на вода и ги почистете с подходяща четка. Ако филтрите са твърде замърсени, извадете ги от местата им с клещи и почистете по този начин.
3. Извадете филтрите на плоските краища на маркучите за всмукване на вода заедно с уплътненията и почистете старателно под течаща вода.
4. Сменете внимателно уплътненията и филтрите и затегнете гайките им на ръка.

7.5 Източване на останалата вода и почистване на филтъра на помпата

Филтърната система във вашия продукт предотвратява плътни предмети като бутони, монети и влакна от плат, задържащи работното колело на помпата по време на източване на водата за пране. По този начин водата ще се източи без проблем и експлоатационният живот на помпата ще се удължи.

Ако продуктът не успее да източи вода вътре в него, филтърът на помпата е запушен. Филтърът трябва да се почиства, когато е запушен или на всеки 3 месеца. Първо трябва да се източи водата, за да се почисти филтърът на помпата.

Освен това, преди транспортиране на продукта (напр. при преместване в друга къща) водата трябва да се източи напълно.



ЗАБЕЛЕЖКА:

Чужди вещества, останали във филтъра на помпата, могат да повредят продукта или да създадат проблем с шума. Ако живеете в райони, предразположени към замръзване, не забравяйте да изключите кранчето за вода, да разкачите главния маркуч и да източите водата от продукта, когато той не се използва. След всяка употреба затваряйте крана, към който е свързан маркучът за захранване.

За да почистите мръсния филтър и да източите водата:

1. Изключете продукта от контакта, за да прекъснете захранването.



Температурата на водата вътре в продукта може да се повиши до 90 °C. За да избегнете риска от обгаряне, почистете филтъра, след като водата вътре в продукта се охлади.

2. Отворете капака на филтъра.

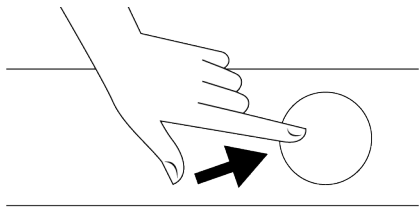

3. Следвайте процедурите по-долу, за да източите водата.

Ако продуктът няма аварийен маркуч за източване на вода, за да източите водата:



- Поставете голям съд в края на маркуча, за да събирате водата от филтъра.

- Когато филтърът на помпата започне да изтича вода, разхлабете го чрез завъртане (обратно на часовниковата стрелка). Напълнете течащата вода в контейнера, който сте поставили пред филтъра. Поддържайте готова кърпа за почистване на водата, която може да се разлее.
- Напълно завъртете и извадете филтъра на помпата, когато водата в продукта изтече.

1. Почистете остатъците във филтъра, както и влакната, ако има такива, около зоната на работното колело на помпата.
2. Сменете филтъра.
3. Ако капачката на филтъра е съставена от две парчета, затворете капачката на филтъра, като натиснете бутона Ако е едно парче, поставете пръчките в долната част на местата им и след това натиснете горната част, за да се затворят.

8 Отстраняване на неизправности



Моля, първо прочетете раздела „Инструкции за безопасност“!

Програмите не стартират след затваряне на вратата за зареждане.

- Бутонът Старт / Пауза / Отказ не е натиснат. >>> Натиснете бутона Старт / Пауза / Отказ.
- Може да е трудно да затворите вратата за зареждане в случай на прекомерно натоварване. Намалете количеството пране и се уверете, че вратата за зареждане е затворена правилно.

Програмата не може да бъде стартирана или избрана.

- Продуктът е преминал в режим на самозащита поради проблем със запазването (напрежение в мрежата, налягане на водата и др.). >>> В зависимост от модела на продукта, изберете друга програма, като завъртите бутона за избор на програма или натиснете и задържите

бутона за включване/изключване за 3 секунди, за да отмените програмата. Предишната програма бива отказана. Вижте Отмяна на програмата ► 33

Вода вътре в продукта.

- В продукта е останала малко вода поради процесите на контрол на качеството в производството. Това не е грешка; водата не е вредна за продукта.

Продуктът не поема вода.

- Докосването е изключено. >>> Включете крановете.
- Маркучът за подаване на вода е огънат. >>> Изравнете маркуча.
- Входящият филтър на водата е запушен. >>> Почистете филтъра.
- Товарната врата не е затворена. >>> Затворете вратата.

Продуктът не източва вода.

- Маркучът за източване на вода е запушен или усукан. >>> Почистете или сплескайте маркуча.

- Филтърът на помпата е запушен. >>> Почистете филтъра на помпата.

Продуктът вибрира или издава шум.

- Продуктът стои небалансиран. >>> Регулирайте стойките, за да балансирате продукта.
- Твърдо вещество е попаднало във филтъра на помпата. >>> Почистете филтъра на помпата.
- Транспортните предпазни болтове не се отстраняват. >>> Свалете транспортните предпазни болтове.
- Количеството пране в продукта е твърде малко. >>> Добавете още пране към продукта.
- Излишното пране е заредено в продукта. >>> Извадете част от прането от продукта или разпределете товара на ръка, за да го балансирате хомогенно в продукта.
- Продуктът се опира на твърд предмет. >>> Уверете се, че продуктът не се опира на нищо.

От дъното на продукта изтича вода.

- Маркучът за източване на вода е запушен или усукан. >>> Почистете или сплескайте маркуча.
- Филтърът на помпата е запушен. >>> Почистете филтъра на помпата.

Продуктът спря малко след стартирането на програмата.

- Машината е спряла временно поради ниско напрежение. >>> Продуктът ще продължи да работи, когато напрежението се възстанови до нормалното ниво.

Продуктът директно източва водата, която поема.

- Изпускателният маркуч не е на достатъчна височина. >>> Свържете маркуча за източване на вода, както е описано в ръководството за потребителя.

По време на пране не се вижда вода в продукта.

- Водата е вътре в невидимата част на продукта. >>> Това не е неизправност.

Зареждащата врата не може да се отвори.

- Заклучването на вратата за зареждане се активира поради нивото на водата в продукта. >>> Източете водата, като стартирате програмата Помпа или центрофугиране.
- Продуктът загрява водата или е в цикъл на центрофугиране. >>> Изчакайте, докато програмата завърши.
- Товарната врата може да е заседнала поради натиска, на който е подложена. >>> Хванете дръжката и натиснете и издърпайте вратата за товарене, за да я освободите и отворите.
- Ако няма захранване, вратата за зареждане на продукта няма да се отвори. >>> За да отворите вратата за зареждане, отворете капачката на филтъра на помпата и издърпайте аварийната дръжка, разположена от задната страна на споменатата капачка. Вижте Заклучване на вратата [► 32]

Прането отнема повече време, отколкото е посочено в ръководството за потребителя. (*)

- Налягането на водата е ниско. >>> Продуктът изчаква, докато поеме адекватно количество вода, за да предотврати лошо качество на пране поради намаленото количество вода. Следователно времето за пране се удължава.
- Напрежението е ниско. >>> Времето за изпиране се удължава, за да се избегнат лоши резултати от измиването, когато захранващото напрежение е ниско.
- Входната температура на водата е ниска. >>> Необходимото време за загряване на водата се удължава през студените сезони. Също така, времето за пране може да бъде удължено, за да се избегнат лоши резултати от измиването.
- >>> Броят на изплакванията и/или количеството вода за изплакване са се увеличили. >>> Продуктът увеличава количеството вода за изплакване,

когато е необходимо добро изплакване и добавя допълнителна стъпка на изплакване, ако е необходимо.

- Възникна прекомерна пяна и се активира автоматична система за абсорбиране на пяна поради твърде много използване на перилен препарат. >>> Използвайте препоръчаното количество препарат.

Времето на програмата не отброява. (При модели с дисплей) (*)

- Таймерът може да спре по време на прием на вода. >>> Индикаторът на таймера няма да отброява, докато продуктът не поеме достатъчно количество вода. Продуктът ще изчака, докато има достатъчно количество вода, за да избегне лоши резултати от измиване поради липса на вода. Индикаторът на таймера ще възобнови отброяването след това.
- Таймерът може да спре по време на нагриване. >>> Индикаторът на таймера няма да отброява, докато продуктът достигне избраната температура.
- Таймерът може да спре по време на центрофуга. >>> Автоматичната система за откриване на небалансиран товар се активира поради небалансираното разпределение на прането в продукта.

Времето на програмата не отброява. (*)

- В продукта има небалансирано натоварване. >>> Автоматичната система за откриване на небалансиран товар се активира поради небалансираното разпределение на прането в продукта.

Продуктът не преминава към въртене. (*)

- В продукта има небалансирано натоварване. >>> Автоматичната система за откриване на небалансиран товар се активира поради небалансираното разпределение на прането в продукта.

- Продуктът няма да се върти, ако водата не се източи напълно. >>> Проверете филтъра и дренажния маркуч.

- Възникна прекомерна пяна и се активира автоматична система за абсорбиране на пяна поради твърде много използване на перилен препарат. >>> Използвайте препоръчаното количество препарат.

Ефективността на пране е лоша: Прането става сиво. ()**

- Използвано е недостатъчно количество перилен препарат за дълъг период от време. >>> Използвайте препоръчителното количество перилен препарат, подходящо за твърдостта на водата и прането.
- Изпирането се извършва дълго време при ниски температури. >>> Изберете подходящата температура за прането, което ще перете.
- Недостатъчно количество препарат се използва с твърда вода. >>> Използването на недостатъчно количество препарат с твърда вода води до залепване на петната върху плата и това превръща плата сив във времето. Трудно е да се премахне посивяването, след като се случи. Използвайте препоръчителното количество перилен препарат, подходящо за твърдостта на водата и прането.
- Използва се прекомерно количество препарат. >>> Използвайте препоръчителното количество перилен препарат, подходящо за твърдостта на водата и прането.

Ефективността на пране е лоша: Петната продължават или прането не е избелено. ()**

- Използва се недостатъчно количество препарат. >>> Използвайте препоръчителното количество перилен препарат, подходящо за твърдостта на водата и прането.

- Заредено е прекалено много пране. >>> Не зареждайте продукта прекомерно. Заредете с количества, препоръчани в „Таблица на програмата и потреблението“.
- Избрана е грешна програма и температура. >>> Изберете подходящата програма и температура за прането, което ще се пере.
- Използва се грешен вид перилен препарат. >>> Използвайте оригинален препарат, подходящ за продукта.
- Използва се прекомерно количество препарат. >>> Поставете препарата в правилното отделение. Не смесвайте избелващия агент и перилния препарат помежду им.

Ефективността на пране е лоша: По прането се появиха мазни петна. ()**

- Не се прилага редовно почистване на барабана. >>> Почиствайте барабана редовно. За тази процедура вижте Почистване на зареждащата врата и барабана [► 34]

Ефективността на пране е лоша: Дрехите миришат неприятно. ()**

- Миризи и бактериални слоеве се образуват върху барабана в резултат на непрекъснатото пране при по -ниски температури и/или при кратки програми. >>> Оставете чекмеджето за перилен препарат, както и вратата за зареждане на продукта отворена след всяко пране. По този начин в машината не може да се появи влажна среда, благоприятна за бактериите.

Цветът на дрехите е избледнял. ()**

- Заредено е прекалено много пране. >>> Не зареждайте продукта прекомерно.
- Използваният препарат е влажен. >>> Съхранявайте перилните препарати затворени в среда без влага и не ги излагайте на прекомерни температури.
- Избрана е по -висока температура. >>> Изберете правилната програма и температура според вида и степента на замърсяване на прането.

Пералнята не изплаква добре.

- Количеството, марката и условията за съхранение на използвания препарат са неподходящи. >>> Използвайте почистващ препарат, подходящ за пералнята и прането ви. Съхранявайте перилните препарати затворени в среда без влага и не ги излагайте на прекомерни температури.
- Препаратът беше поставен в грешното отделение. >>> Ако препаратът е поставен в отделението за предпране, въпреки че цикълът на предпране не е избран, продуктът може да поеме този препарат по време на изплакване или омекотител. Поставете препарата в правилното отделение.
- Филтърът на помпата е запушен. >>> Проверете филтъра.
- Дренажният маркуч е сгънат. >>> Проверете дренажния маркуч.

Прането стана твърдо след пране. ()**

- Използва се недостатъчно количество препарат. >>> Използването на недостатъчно количество препарат за твърдост на водата може да доведе до втвърдяване на прането с течение на времето. Използвайте подходящо количество препарат според твърдостта на водата.
- Препаратът беше поставен в грешното отделение. >>> Ако препаратът е поставен в отделението за предпране, въпреки че цикълът на предпране не е избран, продуктът може да поеме този препарат по време на изплакване или омекотител. Поставете препарата в правилното отделение.
- Перилният препарат беше смесен с омекотителя. >>> Не смесвайте омекотителя с перилен препарат. Измийте и почистете чекмеджето с гореща вода.

Прането не мирише на омекотителя. ()**

- Препаратът беше поставен в грешното отделение. >>> Ако препаратът е поставен в отделението за предпране, въпреки че цикълът на предпране не е избран, продуктът може да поеме този препарат по време на изплакване или

омекотител. Измийте и почистете чекмеджето с гореща вода. Поставете препаратите в правилното отделение.

- Перилният препарат беше смесен с омекотителя. >>> Не смесвайте омекотителя с перилен препарат. Измийте и почистете чекмеджето с гореща вода.

Остатъци от перилен препарат в чекмеджето за препарат. ()**

- Препаратът беше поставен в мокро чекмедже. >>> Изсушете чекмеджето за перилен препарат, преди да поставите перилния препарат.
- Препаратът се е навлажнил. >>> Съхранявайте перилните препарати затворени в среда без влага и не ги излагайте на прекомерни температури.
- Налиягането на водата е ниско. >>> Проверете налягането на водата.
- Препаратът в отделението за основно пране се намокри, докато приемаше вода за предпране. Отворите на отделението за препарат са запушени. >>> Проверете дупките и ги почистете, ако са запушени.
- Има проблем с клапаните на чекмеджето за препарат. >>> Обадете се на оторизирания сервизен агент.
- Перилният препарат беше смесен с омекотителя. >>> Не смесвайте омекотителя с перилен препарат. Измийте и почистете чекмеджето с гореща вода.
- Не се прилага редовно почистване на барабана. >>> Почиствайте барабана редовно. За тази процедура вижте Почистване на зареждащата врата и барабана [► 34]

Вътре в продукта се образува твърде много пяна. ()**

- Използват се неподходящи препарати за пералнята. >>> Използвайте препарати, подходящи за пералнята.
- Използва се прекомерно количество препарат. >>> Използвайте само достатъчно количество препарат.
- Препаратът се съхранява при неподходящи условия. >>> Съхранявайте перилния препарат на

затворено и сухо място. Не съхранявайте на прекалено горещи места.

- Някои мрежести дрехи като тюл могат да се разпенят твърде много поради тяхната текстура. >>> Използвайте по-малки количества препарат за този тип артикули.
- Препаратът беше поставен в грешното отделение. >>> Уверете се, че сте поставили препаратите в подходящото отделение.
- Омекотителят се приема рано от продукта. >>> Възможно е да има проблем в клапаните или в чекмеджето за препарат. Обадете се на оторизирания сервизен агент.

Пяната прелива от чекмеджето за перилен препарат.

- Използва се твърде много перилен препарат. >>> Смесете 1 супена лъжица омекотител и ½ л вода и изсипете в отделението за основно пране на чекмеджето за препарат. >>> Поставете перилен препарат в продукта, подходящ за програмите и максималните количества, посочени в „Таблица за програми и консумация“. Когато използвате допълнителни химикали (препарати за премахване на петна, избелващи средства и др.), намалете количеството препарат.

Прането остава мокро в края на програмата. (*)

- Възникна прекомерна пяна и се активира автоматична система за абсорбиране на пяна поради твърде много използване на перилен препарат. >>> Използвайте препоръчаното количество препарат. (*) Продуктът не преминава към стъпка на центрофугиране, когато прането не е равномерно разпределено в барабана, за да се предотвратят повреди на продукта и околната среда. Прането трябва да се пренареди и да се завърти отново.

(**) Не се прилага редовно почистване на барабана. Почиствайте барабана редовно. Вижте Почистване на зареждащата врата и барабана [► 34]



Ако не можете да отстраните проблема, въпреки че следвате инструкциите в този раздел, консултирайте се с вашия дилър или оторизиран сервизен агент. Никога не се опитвайте сами да ремонтирате нефункционален продукт.

9 ОТГОВОРНОСТ / ПРЕДУПРЕЖДЕНИЕ

Някои (прости) повреди могат да бъдат адекватно отстранени от крайния потребител, без да възникнат проблеми с безопасността или опасна употреба, при условие че са извършени в рамките на ограниченията и в съответствие със следните инструкции (вижте раздела „Самопоправка“).

Следователно, освен ако не е разрешено друго в раздела „Самопоправка“ по-долу, ремонтите трябва да бъдат адресирани до регистрирани професионални сервизи, за да се избегнат проблеми с безопасността. Регистриран професионален сервиз е професионален сервиз, който е получил достъп до инструкциите и списъка с резервни части на този продукт от производителя съгласно методите, описани в законодателните актове съгласно Директива 2009/125/ЕО.

Въпреки това, само сервизният агент (т.е. оторизирани професионални сервизи), до който можете да се свържете чрез телефонния номер, посочен в ръководството за потребителя/гаранционната карта или чрез вашия оторизиран дилър, може да предостави услуга при условията на гаранцията. Ето защо, моля, имайте предвид, че ремонти от професионални сервизи (които не са упълномощени от Indesit) ще анулират гаранцията.

Самопоправка

Самопоправката може да бъде извършена от крайния потребител по отношение на следните резервни части: врата, панти на врати и уплътнения,

други уплътнения, заключващ механизъм на вратата и пластмасови периферни устройства като дозатори за перилен препарат (актуализиран списък е наличен и в parts-selfservice.europeanappliances.com от 1 март 2021 г.)

Освен това, за да се гарантира безопасността на продукта и да се предотврати риск от сериозни наранявания, споменатият самостоятелен ремонт трябва да се извърши, следвайки инструкциите в ръководството за потребителя за саморемонт или които са налични в parts-selfservice.europeanappliances.com. За ваша безопасност изключете продукта от контакта, преди да се опитате да го поправите самостоятелно. Ремонт и опити за ремонт от крайни потребители на части, които не са включени в този списък и/или не следват инструкциите в ръководствата за потребителя за саморемонт или които са налични в parts-selfservice.europeanappliances.com, може да повдигне въпроси, свързани с безопасността, които не се дължат на parts-selfservice.europeanappliances.com, и ще анулира гаранцията на продукта. Ето защо е силно препоръчително крайните потребители да се въздържат от опитите за извършване на ремонти извън посочения списък с резервни части, като се свързват в такива случаи с оторизирани професионални сервизи или регистрирани професионални сервизи. Напротив, такива опити от крайни потребители могат да причинят проблеми с безопасността и да повредят

продукта и впоследствие да причинят пожар, наводнение, токов удар и сериозни телесни наранявания.

Като пример, но не само, следните ремонти трябва да бъдат адресирани до оторизирани професионални сервиси или регистрирани професионални сервиси: мотор, помпа, главна платка, моторна дъска, табла за дисплеи, нагреватели и др.

Производителят/продавачът не може да бъде държан отговорен в никакъв случай, когато крайните потребители не спазват горното

Наличността на резервни части за пералнята или пералнята и сушилнята, която сте закупили, е 10 години. През този период ще бъдат налични оригинални резервни части за правилна работа на пералнята или пералнята и сушилнята.

Как да достъпите брояча на цикли

Когато уредът е изключен, натиснете допълнителните функционални бутони 1 и 2 се задържите продължително време, включва се отброяване 3-2-1 и се показват общите цикли на изпирание, завършени от уреда.

След като се покаже общият цикъл на изпирание, се показват кодовете за повреда, ако има такива. Проверете информацията на екрана чрез таблицата по-долу.

Информация на екрана	Причина	Решение
Повреда	Алгоритъмът за безопасност се изпълнява на уреда.	Исчакайте текста да премине. След като натиснете бутоните за сломагателни функции 1 и 2, проверете информацията на екрана.
SC	По време на проверката оплакването Ви не е разрешено.	Обадете се на оторизирания сервизен агент.
E5	Филтърът на помпата може да е запушен.	Почистете филтъра на помпата. Вижте раздела „Източване на останалата вода и почистване на филтъра на помпата“. Опитайте в цикъла на завъртане. Ако проблемът не е разрешен, обадете се на сервизния агент.
E8	Устройството може да не поема вода.	<ul style="list-style-type: none"> • Включете крановете. • Уверете се, че няма спиране на водата. • Проверете връзката на маркуча за подаване на вода, ако има прегъване на маркуча, изправете го. • Почистете филтъра на помпата. Вижте раздела „Източване на останалата вода и почистване на филтъра на помпата“. • Затворете предния капак на машината. Уверете се, че капакът е заключен. <p>Пуснете машината още веднъж. Ако проблемът не е разрешен, обадете се на сервизния агент.</p>
E29	Продуктът е преминал в режим на самозащита поради проблем със захранването (напрежение в мрежата, налягане на водата и др.).	За да откажете програмата, завъртете селектора за програмите, за да изберете друга програма. Предишната програма бива отказана. Вижте раздела „Отмяна на програмата“. Ако проблемът продължава, обадете се на сервизния агент.
E17	Има излишна пяна в машината след завършване на цикъла.	<ul style="list-style-type: none"> • Съхранявайте перилния препарат на затворено и сухо място. Не съхранявайте на прекалено горещи места. • Използвайте по-малки количества препарат за рехаво пране като тюл. • Използвайте количество перилен препарат, съответстващо на количеството пране и нивото на петна. • Използвайте само достатъчно количество препарат. • Уверете се, че сте поставили препаратта в подходящото отделение. • Стартирайте програмата за почистване на барабана при празна машина. Вижте програма „Почистване на барабана“ <p>Ако Вашата машина не включва програма за почистване на барабан, можете да използвате програмата Памук 90С.</p> <ul style="list-style-type: none"> • След като стартирате кратка програма без препарат, проверете машината. Ако проблемът продължава, обадете се на сервизния агент.
E18	Цикълът на завъртане не се инициира поради дисбаланс на машината.	Проверете прането в машината. Количеството пране може да не е достатъчно. Опитайте, като увеличите количеството пране. Прането може да причинява дисбаланс; сортирайте прането на ръка и разпределете равномерно вътре в уреда. Опитайте отново в цикъл на въртене.
E12	Във вътрешността на машината може да има вода.	Изключете машината от контакта. Под машината може да има вода. Почистете водата под машината. Включете отново машината в контакта. Опитайте да изпълните кратък цикъл. Ако проблемът продължава или забележите изтичане на вода от един от маркучите, затворете клапаните и се обадете в сервиза.
E27	Проверете изтичането на вода от машината.	Вижте раздела „Свързване на дренажния маркуч към канала“.
E84	Не може да бъде установена BLE връзка.	Проверете, опитайте да го свържете. Вижте раздела „Функция HomeWhiz и функция за дистанционно управление“. Ако проблемът продължава, обадете се на сервизния агент.



Mosógép
Felhasználói kézikönyv



IM 864 MY TIME EE

Kérjük, először olvassa el ezt a használati útmutatót!

Tisztelt Ügyfelünk!







Köszönjük, hogy a Indesit terméket választotta. Reméljük, hogy a legjobb eredményeket éri majd el termékével, amelyet kiváló minőségben és a legmodernebb technológiával gyártottak. Ezért kérjük, hogy a termék használata előtt figyelmesen olvassa el a teljes használati útmutatót és az összes többi kísérő dokumentumot.

Kövesse a felhasználói kézikönyvben található összes figyelmeztetést és információt. Így megóvhatja magát és termékét a lehetséges veszélyektől.

Őrizze meg a használati útmutatót. Ha valaki másnak adja át a terméket, adja át a használati útmutatót is. A termék jótállási feltételei, használata és a hibaelhárítás módjai a használati útmutatóban találhatók.

Szimbólumok és definíciók

A használati útmutatóban a következő szimbólumok szerepelnek:

	Veszély, amely halált vagy sérülést okozhat.
	Fontos információk vagy hasznos tanácsok a használattal kapcsolatban.
	Olvassa el a használati útmutatót.
	Újrahasznosítható anyagok.
 	Forró felülettel kapcsolatos figyelmeztetés.
FIGYELMEZ- TETÉS	Veszély, amely anyagi kárt okozhat a termékben vagy a környezetében.

Tartalomjegyzék

1 Biztonsági utasítások.....	46	6.5	Programok.....	65
1.1 Rendeltetészerű használat	46	6.6	Hőmérséklet kiválasztása	66
1.2 Gyermekek, sérülékeny személyek és háziállatok biztonsága.....	46	6.7	Centrifugázási sebesség kiválasztása	67
1.3 Elektromos biztonság	47	6.8	Segédfunkció választás	67
1.4 Biztonságos mozgatás	48	6.8.1	Segédfunkciók	68
1.5 Biztonságos telepítés.....	48	6.8.2	Funkciók és programok kiválasztása a funkciógombok 3 másodpercig történő nyomva tartásával	68
1.6 Biztonságos üzemeltetés	50	6.9	Befejezési idő.....	69
1.7 Biztonságos karbantartás és tisztítás	51	6.10	A program elindítása	70
2 Fontos környezetvédelmi előírások	52	6.11	Ajtózár	70
2.1 A WEEE irányelvnek való megfelelés	52	6.12	A kiválasztások módosítása a program elindulását követően	71
2.2 Csomagolási információk.....	52	6.13	Program törlése	71
3 Műszaki specifikációk.....	53	6.14	Program vége.....	71
4 Üzembe helyezés	54	7 Karbantartás és tisztítás	72	
4.1 Megfelelő helyszín az üzembe helyezéshez	54	7.1	A mosószeres fiók tisztítása	72
4.2 Az alsó panel burkolatának felszerelése	54	7.2	Tisztítsa meg a betöltőajtót és a dobot	72
4.3 A szállítás során használt biztonsági csavarok eltávolítása	55	7.3	A gép és a vezérlőpanel tisztítása	72
4.4 Csatlakoztatás a vízellátáshoz.....	55	7.4	A vízbeeresztő szűrők tisztítása	72
4.5 A szennyvízcső csatlakoztatása a lefolyóhoz	56	7.5	Az esetlegesen bennmaradt víz leszivattyúzása és a szivattyúszűrő tisztítása	73
4.6 A lábak beállítása	56	8 Hibaelhárítás	74	
4.7 Elektromos csatlakozás.....	56	9 NYILATKOZAT / FIGYELMEZTETÉS	78	
4.8 Indítás	57			
5 Előzetes előkészítés	57			
5.1 A szennyes ruha szétválogatása..	57			
5.2 A szennyes ruhák előkészítése mosásra	57			
5.3 Energia- és víztakarékossági tippek.....	58			
5.4 A szennyes betöltése	58			
5.5 Helyes ruhamennyiség.....	58			
5.6 Mosószer és öblítő használata	58			
5.7 Tippek a hatékony mosáshoz.....	60			
5.8 Megjelenített programidőtartam ..	61			
6 A termék használata	61			
6.1 Vezérlőpanel	62			
6.2 Szimbólumok a kijelzőn	62			
6.3 Program és fogyasztási táblázat .	63			
6.4 Programválasztás	65			

1 Biztonsági utasítások

Ez a fejezet a személyi sérülés vagy anyagi kár kockázatának megelőzéséhez szükséges biztonsági utasításokat tartalmazza.

Cégünk nem vállal felelősséget azokért a károkért, amelyek ezen utasítások be nem tartása esetén keletkeznek.

- A telepítési és javítási műveleteket mindig a hivatalos szerviznek kell elvégeznie.
- Csak eredeti pótalkatrészeket és tartozékokat használjon.
- Ne javítsa vagy cserélje ki a termék egyetlen alkatrészét sem, hacsak a felhasználói kézikönyvben nincs egyértelműen meghatározva.
- Ne módosítsa a terméket.

1.1 Rendeltetésszerű használat

- A terméket otthoni használatra tervezték. Nem használható ipari célokra vagy a rendeltetésszerű használatától eltérő célra.
- A gép csak a megfelelő jelzéssel ellátott dolgok mosására és öblítésére alkalmas.
- A berendezést otthoni, valamint az alábbi helyeken történő használatra tervezték. Például;

- Üzletek, irodák és egyéb munkakörnyezetek személyzeti konyhái;
- Farmok,
- Szállodák, motelek és egyéb szálláshelyek vendégeinek
- Panziók és hostel jellegű létesítmények
- Lakóházak vagy mosodák közös helyiségei

1.2 Gyermekek, sérülékeny személyek és háziállatok biztonsága



- Ezt a terméket 8 éves vagy annál idősebb gyermekek, valamint alulfejlett fizikai, érzékszervi vagy szellemi képességekkel rendelkező, illetve tapasztalattal és tudással nem rendelkező személyek is használhatják, felügyelet mellett, vagy, ha iránymutatást kaptak a készülék biztonságos használatára és a veszélyekre vonatkozóan.
- 3 év alatti gyermekek kizárólag folyamatos felügyelet mellett tartózkodhatnak a készülék közelében.
- Az elektromos termékek veszélyesek a gyermekekre és a háziállatokra nézve. Gyermekek vagy háziállatok ne játszh-

szanak a termék tetején vagy belsejében és ne másszanak rá fel, illetve bele. Használat előtt ellenőrizze a termék bel-sejét.

- Használja a gyerekzárát, hogy a gyermekek ne befolyásolhas-sák a gép működését.
- Amennyiben elhagyja a helyi-séget, ahol a gép található, so-ha ne felejtse el bezárni a ké-szülék ajtaját. A gyerekekre és a háziállatokra rázáródhat az ajtó, és megfulladhatnak.
- Gyermekek felnőtt felügyelete nélkül nem végezhetnek tisztí-tási és karbantartási munká-kat.
- A csomagolóanyagokat tartsa távol a gyermekektől. Sérülés-és fulladásveszély.
- A termékhez használt vala-mennyi tisztítószeret és adalék-anyagot tartsa gyermekek szá-mára elérhetetlen helyen.
- A gyermekek biztonsága érde-kében a termék kiselejtezése előtt vágja el a tápkábelt, vala-mint törje le és hatástalanítsa a betöltőajtó zárszerkezetét.



1.3 Elektromos bizton-ság

- A terméket üzembe helyezés, karbantartás, tisztítás vagy ja-vítási munkálatok során min-dig húzza ki a konnektorból.

Húzza ki a terméket a hálózat-ból, vagy kapcsolja ki a biztosí-tékot.

- Sérült tápkábelt a lehetséges kockázatok elkerülése érdeké-ben csak erre felhatalmazott szerviz cseréljen ki.
- Ne dugja be a tápkábelt a ter-mék alá vagy a készülék hátul-jába. Ne tegyen nehéz tárgya-kat a tápkábelre. Ne hajlítsa meg túlságosan, ne nyomja össze és ne érintse a tápkábelt hőforrásokhoz.
- Csak az eredeti kábelt használ-j. Ne használjon levágott vagy sérült kábeleket.
- Ne használjon hosszabbítót, elosztót vagy adaptert a ter-mék működtetéséhez.
- A hosszabbító kábelek, a több aljzatból álló konnektorok, adapterek vagy hordozható tápegységek túlmelegedhet-nek és tüzet okozhatnak. Ügyeljen arra, hogy a termék közelében vagy mögött ne he-lyezzen el konnektorokat és hordozható tápegységeket.
- A hálózati dugónak könnyen hozzáférhetőnek kell lennie. Ha ez nem lehetséges, akkor az elektromos kiépítés során olyan szerkezetet kell biztosí-tani, amely megfelel az elektro-mos szabályozásnak, és amely

minden kapcsolót leválaszt a hálózatról (biztosíték, kapcsoló, főkapcsoló stb.).

- Ne érintse meg a dugót nedves kézzel.
- A készülék kihúzásakor ne a tápkábelt fogja meg, hanem a csatlakozót.
- Győződjön meg róla, hogy a dugó nem nedves, piszkos vagy poros.
- Soha ne csatlakoztassa a terméket villamosenergia-takarékos eszközökhöz. Az ilyen rendszerek károsak a termék-re.

1.4 Biztonságos mozgatás

- Mozgatás előtt húzza ki a készüléket a hálózatról, és távolítsa el a vízleeresztőt és a vízvezeték csatlakozást. Engedje le a termékben maradt vizet.
- A termék nehéz, ne mozgassa egyedül. Ha a termék ráesik Önre, sérülést okozhat. Szállítás közben ne üsse neki semminek, és ne ejtse le a terméket.
- A termék felemeléséhez és mozgatásához ne fogja meg az alkatrészeket, például a betöltőajtót. Mozgatáshoz a felső tálcát szorosan rögzíteni kell.

- A terméket függőleges helyzetben kell szállítani. Ha nem lehet függőlegesen hordozni, döntse szemből nézve a jobb oldalra.
- Biztosítsa, hogy üzembe helyezéskor vagy a tisztítási műveletek során végzett mozgatáskor a vízbevezető és a leeresztő csövek, továbbá a tápkábel ne hajoljanak meg, ne csípődjenek össze és ne törjenek meg.

1.5 Biztonságos telepítés

- A termék üzembe helyezésének előkészítéséhez ellenőrizze a kézikönyvben és az üzembe helyezési útmutatóban található információkat, és győződjön meg arról, hogy az elektromos hálózat, az ivóvízhálózat és a vízkivezetés megfelelő. Amennyiben nem, hívjon szakképzett villanyszerelőt és vízvezeték-szerelőt, hogy megtegyék a szükséges intézkedéseket. Ezekért az intézkedésekért a vevő felelős.
- A telepítés megkezdése előtt feltétlenül kapcsolja ki a biztosítékot, hogy kikapcsolja annak a vezetéknek az áramellátását, amelyhez a terméket csatlakoztatni fogja.

- Ez a termék legfeljebb 2000 méteres tengerszint feletti magasságban történő használatra készült.
- A telepítés előtt ellenőrizze, hogy nincs-e sérülés a terméken. Ne helyezze üzembe a terméket, ha az sérült.
- A termék telepítése, karbantartása és javítása során mindig vegyen fel egyéni védőfelszerelést (kesztyűt stb.). Fennáll az áramütés veszélye.
- Sérülést okozhat, ha kezét a fedetlen nyílásokba helyezi. Zárja le a szállítási biztonsági csavarok helyét műanyag dugókkal.
- Ne telepítse, illetve ne hagyja a terméket olyan helyen, ahol külső környezeti hatásoknak lehet kitéve.
- Ne telepítse a terméket olyan helyre, ahol a hőmérséklet 0°C alá eshet.
- Ne helyezze a terméket szőnyegre vagy hasonló felületre. Tűzveszélyt okozhat, mivel alulról nem levegőzik.
- A terméket vízszintes és kemény felületre helyezze el, és szintezze az állítható lábakkal.
- Csatlakoztassa a terméket a típuscímkén feltüntetett áramértékeknek megfelelő biztosítékkal védett földelő dugaszhoz. Ügyeljen rá, hogy a földelést hozzáértő villanyszerelő végezze el. Ne használja a terméket a helyi/országos előírásoknak megfelelő földelés nélkül.
- A terméket olyan konnektorba csatlakoztassa, amelynek feszültség- és frekvenciaértékei megfelelnek a típuscímkén feltüntetett értékeknek.
- Ne csatlakoztassa a terméket meglazult, törött, piszkos, zsíros csatlakozóaljzatokhoz vagy olyan aljzatokhoz, amelyek a helyükről vagy foglalatukból kimozdultak, és fennáll a vízzel való érintkezés veszélye.
- Használja a termékhez mellékelt új tömlőkészletet. Ne használja újra a régi tömlőkészletet. Ne hosszabbítsa meg a tömlőket.
- Csatlakoztassa a vízbevezető tömlőt közvetlenül a vízcsaphoz. A csapból származó nyomás legalább $0,1\text{ MPa}$ (1 bar) és legfeljebb 1 MPa (10 bar) legyen. Egy perc alatt 10-80 liter víznek kell kifolynia a csapból, hogy a termék megfelelően működjön. Ha a víznyomás 1 MPa (10 bar) felett van, nyomáscsökkentő szelepet kell felszerelni. A megengedett maximális hőmérséklet 25°C .

- Illessze a vízleeresztő tömlő végét a szennyvízelvezető lefolyóhoz, a mosogatóhoz vagy a fürdőkádhoz.
- Helyezze a tápkábelt és a tömlőket olyan helyre, ahol nem botlik meg benne.
- Ne telepítse a terméket ajtó, tolóajtó mögé vagy más olyan helyre, ahol akadályba ütközik az ajtó teljes kinyitása.
- Ha szárítót helyez a termékre, rögzítse megfelelő csatlakozóberendezéssel, amit hivatalos szerviztől szerezhet be.
- A felső tálcák eltávolításakor fennáll az elektromos alkatrészekkel való érintkezés veszélye. Ne szedje szét a termék felső tálcáját.
- Helyezze a terméket legalább 1 cm távolságra a bútorok széleitől.

1.6 Biztonságos üzemeltetés

- A készülékek használatakor csak a mosógépekhez megfelelő mosószereket, öblítőket és kiegészítőket használjon.
- Ne használjon kémiai oldószereket a terméken. Ezek az anyagok robbanásveszélyesek.
- Ne működtessen hibás vagy sérült termékeket. Húzza ki a készüléket (vagy kapcsolja ki a hozzá csatlakoztatott biztosítékot), zárja el a vízcsapot, és hívjon hivatalos szervizt.
- Ne helyezzen gyújtóforrást (égő gyertya, cigaretta stb.) vagy hőforrást (vasaló, kazán, sütő stb.) a termék tetejére vagy közelébe. Ne tegyen gyúlékony/robbanásveszélyes anyagokat a termék közelébe.
- Ne másszon fel a termékre.
- Ha hosszabb ideig nem használja a terméket, húzza ki a kiegészítéket a konnektorból, és zárja el a csapot.
- A mosószerek/karbantartó anyagok kifröccsenhetnek a mosószertartó fiókból, ha a gép működése közben kinyitják azt. A mosószer bőrrel és szemmel való érintkezése veszélyes.
- Ügyeljen arra, hogy a háziállatok ne másszanak be a termék belsejébe. Használat előtt ellenőrizze a termék belsejét.
- A lezárt betöltőajtót soha ne próbálja meg erővel kinyitni. Az ajtó a mosás befejeztével kinyílik. Ha az ajtó nem nyílik ki, alkalmazza a „betöltőajtó nem nyílik” hiba megoldásait a Hibaelhárítás részben.
- Ne mosson benzinnel, kerozinnal, benzollal, reduktorokkal, alkohollal vagy más gyúlékony

vagy robbanásveszélyes anyagokkal és ipari vegyi anyagokkal szennyezett dolgokat.

- Ne használjon közvetlenül vegytisztítószeret, és ne mossa, öblítse vagy centrifugálja a vegytisztítószerrel szennyezett ruhákat.
- Ne tegye a kezét a forgó dobba. Várja meg, amíg a dob megáll.
- Ha magas hőmérsékleten mos, a kifolyt mosóvíz megégetheti a bőrt, ha érintkezik a bőrrrel, pl. amikor a vízleeresztő tömlő a csaphoz van csatlakoztatva. Ne érjen hozzá a kifolyó vízhez.
- A biofilm és a rossz szagok kialakulásának megelőzése érdekében tegye meg a következő óvintézkedéseket:
 - Gondoskodjon arról, hogy a helyiség, ahol a mosógépet elhelyezi, jól szellőztethető legyen.
 - A program végén száraz és tiszta ruhával törölje át az ajtó tömítését és a betöltőajtó üvegét.
- Magas hőmérsékleten történő mosás során a betöltőajtó üvege felforrósodik. Ezért mosás közben ne érintse meg a betöltőajtó üvegét, különösen a gyermekekre kell figyelni ezzel kapcsolatosan.

- Az elhasználódott és már nem használható tárgyak ártalmatlanítása előtt:

1. Húzza ki a hálózati csatlakozót és húzza ki a konnektorból.
2. Vágja el a tápkábelt, és húzza ki a dugóval együtt a készülékből.
3. Törje el a rakodóajtó zárszerkezetét, hogy működésképtelenné tegye.
4. Ne engedje, hogy gyermekek játszanak a leselejtezett termékkel.



1.7 Biztonságos karbantartás és tisztítás

- A mosógép tisztítása vagy szervizelése előtt húzza ki a készüléket a hálózathoz, vagy kapcsolja ki a biztosítéknál az áramot.
- Ha a terméket tisztítás céljából mozgatni kell, ne húzza meg a fedelet. A fedél eltörhet és sérülést okozhat!
- Ne tegye a kezét, lábát és fémtárgyakat a termék alá vagy mögé. Ez elakadást okozhat, és minden éles perem személyi sérülést okozhat.
- Tiszta, száraz ruhával törölje le az idegen anyagokat vagy port a dugóvégekről. A dugó tisztításakor ne használjon nedves

vagy nedves ruhát. Ellenkező esetben fennáll a tűz vagy áramütés veszélye.

- Ne mossa a terméket magasnyomású mosóval, gőzpermettel, vízpermettel, vízzel vagy folyó vízzel. Fennáll az áramütés veszélye.
- Ne használjon éles eszközöket vagy súrolószereket a termék tisztításához. A tisztításhoz ne használjon háztartási tisztítószereket, szappant, mosószert, gázt, benzint, hígítót, alkoholt, lakkot stb.
- Az oldószert tartalmazó tisztítószerek mérgező gőzöket bocsáthatnak ki (pl. a tisztításhoz

használt oldószerek). Ne használjon oldószereket tartalmazó tisztítószereket.

- A mosószerfiókban mosószermaradványok lehetnek, amikor kinyitja a tisztításhoz.
- Ne szerelje ki az leeresztő szivattyú szűrőjét a termék működése közben.
- A gépben a hőmérséklet akár 90°C-ra is emelkedhet. Tisztítása meg a szűrőt azután, hogy a gépben lévő víz lehűlt, az égési sérülések elkerülése érdekében.

2 Fontos környezetvédelmi előírások

2.1 A WEEE irányelvnek való megfelelés



A termék megfelel a WEEE (elektromos és elektronikus berendezések hulladékairól szóló 2012/19/EU) irányelv követelményeinek. A terméken szerepel az elektromos és elektronikus

berendezések hulladékaira vonatkozó (WEEE) besorolási szimbólum.

A termék csúcsmínőségű alkatrészekből és anyagokból készül, melyek ismét felhasználhatók és újrahasznosíthatók. Ezért az élettartam lejártá után a terméket ne a háztartási és egyéb hulladékkal együtt dobja ki. Vigye el egy az elektromos és elektronikus berendezések újrahasznosítása céljából kijelölt gyűjtőpontra. A gyűjtőpontokkal kapcsolatos információkért forduljon a helyi hatóságokhoz.

A veszélyes anyagok alkalmazásának korlátozásáról szóló RoHS-irányelvnek való megfelelés

A megvásárolt termék megfelel a veszélyes anyagok alkalmazásának korlátozásáról szóló uniós RoHS-irányelvnek (2011/65/EU). A termék az irányelvben meghatározott káros vagy tiltott anyagokat nem tartalmaz.

2.2 Csomagolási információk

A termék csomagolóanyagai a Nemzeti Környezetvédelmi Jogszabályoknak megfelelően újrahasznosítható anyagokból készülnek. Ne dobja ki a termék csomagolását a háztartási hulladékkal együtt. A csomagolóanyagot vigye el a helyi hatóságok által a csomagolóanyagok begyűjtésére kijelölt pontra.

3 Műszaki specifikációk

HU

Szállító neve vagy kereskedelmi név	INDESIT
Modellnév	IM 864 MY TIME EE
	859991690580
Névleges kapacitás (kg)	8
Maximális centrifugálási sebesség (ciklus/perc)	1400
Beépítés	No
Magasság (cm)	84.5
Szélesség (cm)	60
Mélység (cm)	54.6
Egyetlen vízbemenet / dupla vízbemenet	+ / -
Elektromos csatlakozás (V/Hz)	230 V / 50Hz
Teljes áramerősség (A)	10
Teljes teljesítmény (W)	2200
Fő modellkód	1820



A termékadatbázisban tárolt modellinformációkat úgy érheti el, hogy belép a következő webhelyre, és rákértes az energiacímkén található modellazonosítóra (*).

<https://eprel.ec.europa.eu/>

















SUPPLIER'S NAME



MODEL IDENTIFIER → (*)



Szimbólumtáblázat

											
Hőmérséklet	Be/Ki	Indítás / Szünet	Ajtózár	Nincs víz	Centrifugálás	Centrifugálás nélkül	Öblítés tartása	Befejezés	Gyerekszár	Centrifugálás+Leeresztés	Extra öblítés
											
Előmosás	Gőz	Gyors üzemmód	víz ±	Vízta- karékos							

4 Üzembe helyezés

HU



Először olvassa el a „Biztonsági utasítások” részt!



A mosógép a program kiválasztásakor automatikusan észleli, hogy mennyi szennyes ruhát töltöttek bele.

A termék beállításakor az első használat előtt kalibrálást kell végezni annak biztosítása érdekében, hogy a gép minél pontosabban érzékelje a benne lévő ruhák mennyiségét.

Ehhez válassza a Drum Cleaning* (Dobtisztítás) programot, és ne használja a centrifuga funkciót. Indítsa el a programot szennyes ruha nélkül. Várjon, amíg a program véget ér. Ez nagyjából 15 percet vesz igénybe.

* A program neve változhat a modelltől függően. A megfelelő program kiválasztásához tekintse át a programokat ismertető részt.

- A beszerelés helyén található elektromos hálózat, csapvíz és szennyvíz csatornák előkészítése minden esetben a vásárló felelőssége.
- Biztosítsa, hogy az üzembe helyezéskor vagy a tisztítási műveletek során végzett mozgatáskor a vízbevezető és a leeresztő csövek, továbbá a tápkábel soha ne hajoljanak meg és törjenek meg.
- A beszerelést megelőzően vegye szemügyre a gépet, hogy nincsenek-e rajta sérülések. Ne helyezze üzembe a terméket, ha az sérült. A sérült készülékek veszélyt jelentenek.

4.1 Megfelelő helyszín az üzembe helyezéshez

- A terméket szilárd és egyenletes padlófelületen helyezze el. Ne helyezze a gépet bolyhos szőnyegre vagy más, hasonló felületre. A nem megfelelő padlóra helyezés zaj- és rezgésproblémákat okozhat.

- A mosógép és a szárítógép összsúlya – teljes töltettel – egymásra helyezve kb. 180 kilogramm. A terméket olyan szilárd és vízszintes talajra helyezze, melynek elegendő a teherbírása.
- Soha ne helyezze a készüléket a tápkábelbe.
- Ne telepítse a terméket olyan helyre, ahol a hőmérséklet 5 °C alá eshet. A fagy károsíthatja a terméket.
- Hagyjon legalább 1 cm távolságot a termék és a bútorok között.
- Ha a terméket lépcsős felületre szereli fel, ne helyezze a széléhez közel.
- Ne helyezze a terméket semmilyen emelvényre.
- Ne helyezzen hőforrást, például tűzhelyet, vasalót, sütőt, fűtőtestet stb. a készülék-re, és ne használja azokat a terméken.

4.2 Az alsó panel burkolatának felszerelése



Egyes modelleknél a termék alapja teljesen zárt. Ezekon a termékeken nincsenek dugók és burkolatok.

- A termék hangszigetelésének növelése érdekében a csomagolóhab eltávolítása után javasolt az „A” burkolat felhelyezése.

„A” burkolat

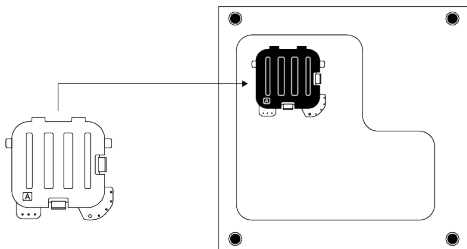

Döntse kissé hátra a gépet. Támassza az „A” burkolat füleit az alsó panelhez. Fejezze be az összeszerelést a burkolat elfordításával.

- A „B” burkolat és a sapka opcionális. Ha elérhető, szerelje fel a „B” burkolatot és a sapkát.

„B” burkolat

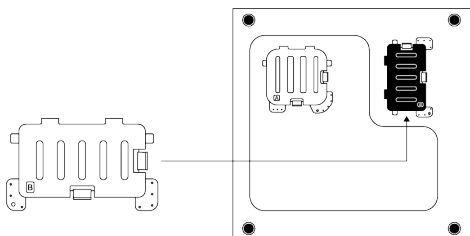

Támassza a „B” burkolat füleit az alsó panelhez. Fejezze be az összeszerelést a burkolat elfordításával.

Tető

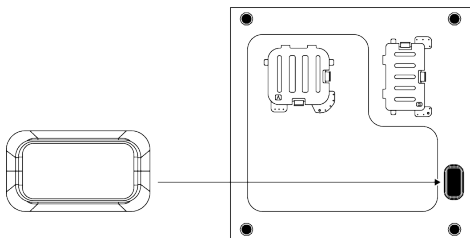

Az ujjával megnyomva helyezze fel a tetőt.

4.3 A szállítás során használt biztonsági csavarok eltávolítása

1. Megfelelő villáskulcs segítségével lazítsa meg az összes csavart, hogy azok szabadon mozogjanak.
2. Hajlítsa meg a belső részt úgy, hogy megnyomja a markolatoknál, majd húzza ki az alkatrészt.
3. A használati utasítás tasakjában mellékelt műanyag burkolatokat helyezze a hátlapon lévő lyukakba.

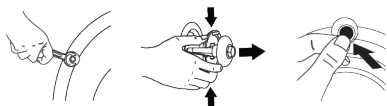

TÁJÉKOZTATÁS

A gép használatba vétele előtt távolítsa el a szállításhoz használt biztonsági csavarokat! Ellenkező esetben a gép megsérülhet.



TÁJÉKOZTATÁS

A biztonsági csavarokat tartsa biztos helyen arra az esetre, ha újra át kellene helyeznie a gépet.

A szállítás során használt biztonsági csavarokat a szétszereléssel ellentétes sorrendben helyezze vissza.

A biztonsági csavarok megfelelő rögzítése nélkül soha ne mozgassa és szállítsa a terméket!

4.4 Csatlakoztatás a vízellátáshoz



TÁJÉKOZTATÁS

Egyetlen vízbeömlővel rendelkező modellek nem csatlakoztathatók a melegvízes csaphoz. Ilyen esetben a ruhák károsodhatnak, de az is előfordulhat, hogy a gép átkapcsol biztonsági üzemmódba és nem indul el.

Az új terméken ne használjon régi vagy használt vízbemeneti tömlőt. Vízszivárgást okozhat és beszenyezheti a ruhát.

1. Kézzel húzza meg ismét az összes anyát. Az anyák megszorításához soha ne használjon szerszámot.
2. A tömlő csatlakozása után teljesen nyissa ki a csapokat, hogy ellenőrizze, nem szivárog-e víz a csatlakozási pontokon. Amennyiben szivárgást talál, zárja el a csapot és távolítsa el az anyát. Ellenőrizze a tömítést, majd ismét gondosan húzza meg az anyát. A vízszivárgás és az okozott károk megelőzése érdekében, ha a termék nincs használatban, zárja el a csapokat.

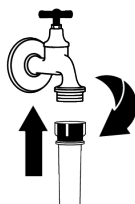
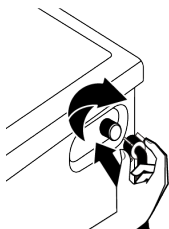

4.5 A szennyvízcső csatlakoztatása a lefolyóhoz

1. A vízleeresztő tömlő végét vezesse közvetlenül a szennyvíz lefolyóhoz, mosdó-kagylóhoz vagy kádhoz.



A víz elárasztja a házat, ha a lefolyócső vízvezetés közben elmozdul. A magas mosási hőmérséklet miatt fennáll az égés veszélye is! Az ilyen helyzetek elkerülése, továbbá az egyenletes vízfelvétel és leeresztés biztosítása érdekében a leeresztő tömlő végét biztonságosan szorítsa meg.

2. A leeresztő tömlő csatlakoztatása minimum 40 cm, maximum 100 cm magasságban legyen.
3. A vízleeresztő tömlő a padlóhoz közel (40 cm vagy lejjebb) szerelése, majd megemelése megnehezíti a víz elvezetését, és a ruhanemű a mosás végén rendkívül nedves lehet. Ezért tartsa be az ábrán megadott magasságokat.

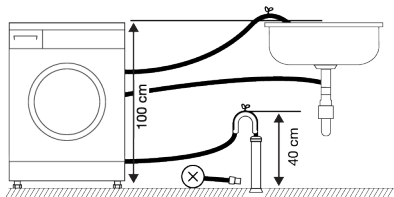

4. Annak elkerülése érdekében, hogy a szennyvíz ismét visszakerüljön a gépbe, és a könnyű víztelenítés biztosítása érdekében, ne merítse a tömlő végét a szennyvízbe, vagy ne helyezze be a lefolyóba 15 cm-nél hosszabban. Ha túl hosszú, vágja le.
5. A tömlő vége nem tekeredhet meg, nem szabad ráállni, tovább a lefolyó és a gép között nem szabad meghajlítani. Ellenkező esetben vízleeresztési problémák merülhetnek fel.
6. Amennyiben a tömlő hossza túl rövid, csatlakoztasson hozzá egy eredeti hosszabbító tömlőt. A tömlő teljes hossza nem lehet hosszabb 3,2 m-nél. A

vízszivárgás elkerülése érdekében mindig rögzítse a hosszabbító tömlő és a termék leeresztő tömlője közötti csatlakozást megfelelő bilincessel, hogy az ne váljon szét, és ne okozzon szivárgást.

4.6 A lábak beállítása



FIGYELMEZTETÉS

A termék csendesebb és rázkódásmentes működése érdekében annak vízszintesen, a lábain megfelelően kiegyensúlyozva kell állnia. A lábak beállításával egyensúlyozza ki a készüléket. Ellenkező esetben a gép elmozdulhat a helyéről, ami törést és rezgés okozta problémákat idézhet elő. A rögzítőanyák károsodásának elkerülése érdekében ne használjon semmilyen szerszámot az anyák meglazításához.

1. Kézzel lazítsa meg a gép talpán található csavarokat.
2. Állítsa be a lábat úgy, hogy a termék vízszintesen és stabilan álljon.
3. Kézzel húzza meg ismét az összes anyát.

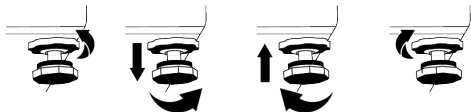

4.7 Elektromos csatlakozás

A terméket egy 16A-es biztosítékkal védett, földelt konnektorhoz csatlakoztassa. Célgünk nem vállal felelősséget azokért a károkért, amelyek a termék helyi előírások szerint kialakított földelés nélküli használatából erednek.

- A csatlakozásnak meg kell felelnie az adott ország nemzeti előírásainak.
- A termék elektromos csatlakozókábel-infrastruktúrájának megfelelőnek és a termék követelményeinek megfelelőnek kell lennie. Ajánlott maradékáramú készülék használata.

- A tápkábel dugaszának könnyen elérhető helyen kell lennie.
- Amennyiben a házban található biztosíték vagy megszakító aktuális értéke kevesebb, mint 16 Amper, egy képzett villanyszerelővel szereltesse be egy 16 Amperes biztosítékot.
- A „Műszaki adatok” fejezetben meghatározott feszültségnek meg kell egyeznie a hálózati feszültséggel.
- Hosszabbítók és többdugaszos aljzatok segítségével ne csatlakoztassa a készüléket. A csatlakozókábel miatt túlmelegedés és gyulladás léphet fel.



Sérült tápkábelt a lehetséges kockázatok elkerülése érdekében csak erre felhatalmazott szerviz cseréljen ki.

4.8 Indítás

A termék használatba vétele előtt győződjön meg arról, hogy a „Környezeti utasítások” és az „Üzembe helyezés” című fejezetben leírt előkészületek megtörténtek. Az első mosás megkezdése előtt futtassa le a dobtisztító programot. Ha az Ön gépén nincs ilyen program, akkor alkalmazza a „A betöltőajtó és a dob tisztítása” pontban ismertetett módszert.

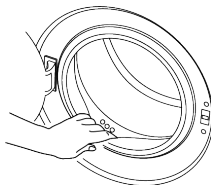

A gyártás során végzett minőségellenőrzési folyamat következtében víz maradt a gépben. Ez nincs káros hatással a termékre.

5 Előzetes előkészítés



Először olvassa el a „Biztonsági utasítások” részt!

5.1 A szennyes ruha szétválogatása

- A ruhákat anyag, szín, szennyezettségi fok és megengedett mosási hőmérséklet szerint válogassa szét.
- Minden esetben tartsa be a ruhák címkéjén feltüntetett utasításokat.

5.2 A szennyes ruhák előkészítése mosásra

- A fémtartozékokkal ellátott ruhadarabok (például merevítések, övcsatok vagy fémgombok) károsíthatják a terméket. Mosás előtt távolítsa el a fém részeket, vagy ezeket a ruhákat mossa mosóhálóban vagy párnahuzatban.
- A mosás előtt vegyen ki minden tárgyat a ruhák zsebéből, pl. pénztárcák, tollak, gémkapcsok, majd fordítsa ki és tisztítsa meg kéfével a zsebeket. Az ilyen tárgyak kárt tehetnek a készülékben, illetve zajt okozhatnak mosás közben.

- A kisméretű ruhákat, pl. gyermekzoknikat és nejlonharisnyákat mosóhálóban vagy párnahuzatban mossa.
- A függönyöket összenyomás nélkül helyezze a gépbe. Távolítsa el a függöny csipeszeit. A függöny rögzítőelemei a függöny összehúzódsát és szakadását okozhatják.
- Húzza fel a cipzárakat, varrja fel a meglazult gombokat, és javítsa meg a szakadásokat.
- A „Gépben mosható”, illetve a „Kézzel mosható” címkével ellátott termékeket csak a megfelelő programmal mossa.
- Ne mossa együtt a színes és fehér ruhákat. Az új, sötét pamutruhák sok festéket eresztenek ki magukból. Ezeket mossa külön.
- A makacs foltokat kezelje megfelelően a mosás előtt.
- A nadrágokat és a kényes ruhákat kifordítva mossa.
- Az olyan szennyeset, amelyen liszt, mészpor, tejpor, stb. található, a készülékbe helyezés előtt alaposan rázza ki. Az ilyen

porok idővel összegyűlhetnek a mosógép belső alkatrészeiben, és kárt tehetnek benne.

5.3 Energia- és víztakarékossági tippek

A következő információk elősegítik a készülék gazdaságos energia- és víztakarékos használatát.

- A terméket minden esetben a program által megengedett legnagyobb ruhamennyiséggel használja, de soha ne töltsen túl a gépet. Lásd: „Program- és fogyasztási táblázat”.
- Mindig kövesse a mosószer csomagolásán feltüntetett hőmérsékletre vonatkozó utasításokat.
- A kismértékben szennyezett ruhákat alacsony hőmérsékleten mossa.
- Kis mennyiségű, kis mértékben szennyezett ruhákhoz használjon rövidebb programokat.
- A kismértékben szennyezett ruhákhoz ne használjon előmosást és magas mosási hőmérsékletet.
- Ha szárítóban szeretné szárítani a ruhákat, akkor válassza a legnagyobb centrifugálási sebességet a mosásnál.
- Ne használjon a mosószer csomagolásán megadottnál több mosószert.

5.4 A szennyes betöltése

1. Nyissa ki az ajtót.
2. A ruhákat lazán helyezze be a gépbe.
3. Nyomja be az ajtót, míg egy kattánós hangot nem hall. Győződjön meg róla, hogy semmi sem csípődött be az ajtónál. A betöltőajtó a program működése során zárva van. Az ajtó a program befejeztével kinyílik. Ekkor kinyithatja a betöltőajtót. Ha az ajtó nem nyílik, kövesse „A betöltőajtó nem nyitható ki.” pontnál leírt utasításokat a Hibaelhárítás című részben.

5.5 Helyes ruhamennyiség

A maximálisan mosható ruhamennyiség a szennyes jellegétől, a szennyezettség fokától és a használni kívánt mosási programtól függ.

A termék a vízmennyiséget automatikusan a behelyezett ruha súlyához igazítja.



Kövesse a „Program és fogyasztási táblázatban” megadott utasításokat. Ha a készülék túlterhelt, a termék mosási teljesítménye csökken. Ezenkívül zajjal és rezgéssel járó problémák léphetnek fel.

5.6 Mosószer és öblítő használata



MEGJEGYZÉS

Mosószer, vízlágyító, keményítő, fehérítő, színfogó és vízköldő használatakor olvassa el a gyártó utasításait a csomagoláson, és kövesse a megadott adagolási információkat. Használjon mérőpoharat, ha van.

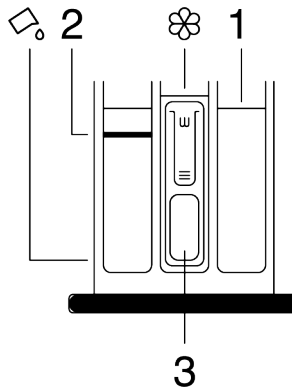

A mosószert adagoló fiók három részből áll:

(1) előmosáshoz

(2) főmosáshoz

(3) öblítéshez

(☼) egy szifondarab az öblítő rekeszében,

(☰) a főmosás rekeszében folyékony mosószert esetében használandó eszköz is van.

Mosószer, öblítő és egyéb tisztítószer

- A program kezdete előtt öntsön a gépbe mosószert és öblítőt.
- Ne hagyja nyitva a mosószerrekeszt a mosási program közben!
- Ha előmosás nélküli programot használ, ne tegyen mosószert az előmosó rekeszbe („1” sz.).
- Ha előmosással rendelkező programot használ, indítsa el a gépet, miután mosóport töltött az előmosási és főmosási rekeszbe (1. és 2. rekesz).
- Tasakos mosószer vagy mosólabda használata esetén ne válasszon előmosást tartalmazó programot. A mosószeres zacskót vagy a mosólabdát közvetlenül a mosandó ruha közé helyezze.
- Ha folyékony mosószert használ, kövesse a „Folyékony mosószer használata” pontban leírtakat, és ne felejtse el a folyékony mosószeres eszközt a megfelelő pozícióba állítani.

A mosószer kiválasztása

Az alkalmazandó mosószer típusa a mosási programtól, az anyag jellegétől és színétől függ.

- Színes és fehér ruhaneműhöz más-más mosószert használjon.
- A kényes ruhákat speciális, kizárólag a javasolt programokat használva, azokhoz való mosószerrel mossa (folyékony mosószer, gyapjúsampon stb.)
- Színes ruhák és paplan mosásakor folyékony mosószert célszerű használni.
- A gyapjú ruhákat a javasolt program használatával, speciális gyapjú mosószerral mossa.
- Kérjük, olvassa el a programok leírásáról szóló részt a különböző anyagokhoz javasolt programokkal kapcsolatban.
- A mosószerre vonatkozó minden ajánlás a választható a programokhoz választható hőmérséklettartományra érvényes.



Csak mosógépekhez alkalmas mosószereket, lágyítószeret és adalékanyagokat használjon.
Ne használjon szappanport.

A mosószer mennyiségének beállítása

A használandó mosószer mennyisége attól függ, hogy mennyi ruhát kell kimosni, mennyire piszkosak a ruhák, illetve hogy milyen a vízkeménység.

- A túlzott habzás és a rossz öblítési problémák kiküszöbölése, pénzmegtakarítás és a környezet védelme érdekében ne lépje túl a mosószer csomagolásán ajánlott adagolási mennyiségeket.
- Kevesebb vagy kevésbé szennyezett ruhaneműhöz használjon kevesebb mosószert.

Öblítők használata

Töltse az öblítőt a mosószeraadagoló fiók öblítő rekeszébe.

- Az öblítőt soha ne töltse a rekesz (>max<) szintje fölé.
- Ha az öblítő nem folyékony, hígítsa fel vízzel, mielőtt a vízlágyító rekeszbe helyezi.



MEGJEGYZÉS

Ne használjon folyékony mosószert vagy más tisztító hatású anyagokat, ha azokat nem mosógépben való használatra szánták, ruhák lágyítására.

Folyékony mosószerek használata

Amennyiben a termék folyékony mosószerekhez való eszközt is tartalmaz:

- Ha folyékony mosószert szeretne használni, nyomja meg és forgassa el a kérésüléket a jelzett helyen. A leereszkedő rész elzárja a folyékony mosószert útját.
- Ha szükséges, tisztítsa meg vízzel behelyezett állapotban, vagy onnan kivéve. Ne felejtse el az eszközt betenni a fő mosórekeszbe („2” sz.) a tisztítás után.
- A készüléknek felső helyzetben kell lennie, ha por állagú mosószert használ.

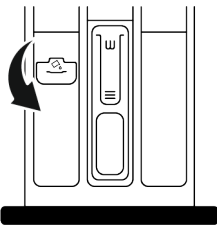

Gél állagú és tablettás mosószerek használata

- Amennyiben a gél nem folyékony halmazállapotú vagy ha a folyékony mosószert mosókapszulában van, ezeket közvetlenül a dobba kell behelyezni a mosás megkezdése előtt.

- Mosás előtt tegye a tablettás mosószert közvetlenül a dobba.

Keményítő használata

- A folyékony keményítőt, a por állagú keményítőt vagy a ruhafestéket az öblítőrekeszbe töltsse.
- Ugyanabban a mosási programban ne használjon öblítőt és keményítőt is.
- Keményítő használata után tisztítsa meg a mosógép belsejét egy tiszta, nedves ronggyal.

Vízköoldó használata

- Ha szükséges, csak mosógépekhez gyártott vízköoldót használjon.

5.7 Típek a hatékony mosáshoz

	Ruhák			
	Világos és fehér ruhák	Színek	Fekete/sötét színek	Kényes ruhák/pamut ruhák/selyem ruhák
	(A javasolt hőmérséklet-tartományt a szennyezettségi szint határozza meg: 40-90 °C)	(A szennyezettségi szint alapján javasolt hőmérsékleti tartomány: hideg víz-40 °C)	(A szennyezettségi szint alapján javasolt hőmérsékleti tartomány: hideg víz-40 °C)	(A szennyezettségi szint alapján javasolt hőmérsékleti tartomány: hideg víz-30 °C)

Szennyezettségi szint	<p>Erősen szennyezett</p> <p>(makacs foltok, pl. fű, kávé, gyümölcs és vér.)</p>	<p>Előfordulhat, hogy előkezelést vagy előmosást kell végeznie a foltokon.</p> <p>Fehér ruhákhoz mosóporok és folyékony mosószerek is használhatók, az erősen szennyezett ruhákhoz javasolt mennyiségben. A mosópor használatát agyag vagy föld okozta szennyeződésekhez, illetve olyan foltok esetében használja, amelyek érzékenyek a fehérítőkre.</p>	<p>Színes ruhákhoz mosópor és folyékony mosószert is használható, az erősen szennyezett ruhákhoz javasolt mennyiségben. A mosópor használatát agyag vagy föld okozta szennyeződésekhez, illetve olyan foltok esetében használja, amelyek érzékenyek a fehérítőkre. Fehérítőt nem tartalmazó mosószerek használata javasolt.</p>	<p>Színes és sötét ruhákhoz megfelelő folyékony mosószert használható, az erősen szennyezett ruhákhoz javasolt mennyiségben.</p>	<p>Lehetőleg a kényes ruhákhoz való folyékony mosószert használjon. A gyapjú és selyem ruhákat speciálisan ilyen anyagokhoz készített mosószerekkel mossa.</p>
	<p>Normál szennyezettség</p> <p>(Például, a test által a galléron és az ingujjakon okozott szennyeződések)</p>	<p>Fehér ruhákhoz mosópor és folyékony mosószert is használható, az átlagosan szennyezett ruhákhoz javasolt mennyiségben.</p>	<p>Színes ruhákhoz mosóporok és folyékony mosószerek is használhatók, a normál szinten szennyezett ruhákhoz javasolt mennyiségben. Fehérítőt nem tartalmazó mosószerek használata javasolt.</p>	<p>Színes és sötét ruhákhoz megfelelő folyékony mosószert használható, az enyhén szennyezett ruhákhoz javasolt mennyiségben.</p>	<p>Lehetőleg a kényes ruhákhoz való folyékony mosószert használjon. A gyapjú és selyem ruhákat speciálisan ilyen anyagokhoz készített mosószerekkel mossa.</p>
	<p>Enyhén szennyezett</p> <p>(Nincs látható szennyeződés.)</p>	<p>Fehér ruhákhoz ajánlott mosópor és folyékony mosószert használható, az enyhén szennyezett ruhákhoz javasolt mennyiségben.</p>	<p>Színes ruhákhoz ajánlott mosópor és folyékony mosószert használható, az enyhén szennyezett ruhákhoz javasolt mennyiségben. Fehérítőt nem tartalmazó mosószerek használata javasolt.</p>	<p>Színes és sötét ruhákhoz megfelelő folyékony mosószert használható, az enyhén szennyezett ruhákhoz javasolt mennyiségben.</p>	<p>Lehetőleg a kényes ruhákhoz való folyékony mosószert használjon. A gyapjú és selyem ruhákat speciálisan ilyen anyagokhoz készített mosószerekkel mossa.</p>

5.8 Megjelenített programidőtartam

A mosási program időtartama a gép kijelzőjén látható a program kiválasztása közben. A mosógépbe pakolt ruhamennyiségtől, habzástól, kiegyenlítésen betöltéstől, áramellátásbeli és víznymásbeli ingadozásoktól, valamint a programbeállításoktól függően a mosási program időtartama automatikusan beállítódik a program közben.

KIVÉTELES ESETEK: A pamut és pamut öko programok megkezdésekor a kijelző a betöltési mennyiség felére vonatkozó időtartamot mutatja. Ez a leggyakoribb felhasználási mód. 20-25 perccel a program elindítása után a mosógép megállapítja a betöltött ruha mennyiségét. Amennyiben a megállapított mennyiség nagyobb, mint a kapacitás fele, a mosási program ennek megfelelően módosul és a program időtartama automatikusan megnő. A program változását a kijelzőn is nyomon követheti.

6 A termék használata



Először olvassa el a „Biztonsági utasítások” részt!

6.1 Vezérlőpanel

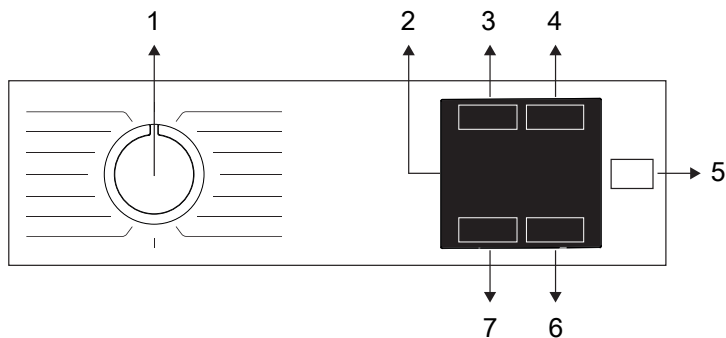

- | | |
|---|----------------------------------|
| 1 Programválasztó gomb | 2 Kijelző |
| 3 Segédfunkció gomb | 4 Befejezési idő beállítása gomb |
| 5 Start/Szünet gomb | 6 Hőmérséklet beállítása gomb |
| 7 Centrifugázási sebesség beállítása gomb | |

6.2 Szimbólumok a kijelzőn

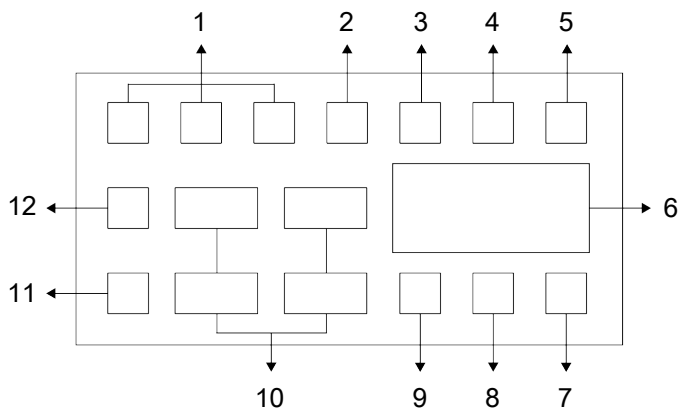

- | | |
|---|--|
| 1 Segédfunkció visszajelzők | 2 Nincs víz visszajelző |
| 3 A betöltőajtó lezárását jelző szimbólum | 4 Késleltetett indítás bekapcsolva kijelző |
| 5 Start / Szünet kijelző | 6 Időtartam-információ |
| 7 Hőmérséklet szimbólum | 8 Gyerekzár bekapcsolva szimbólum |
| 9 Segédfunkció visszajelző | 10 Centrifugálási sebesség visszajelzők |
| 11 Nincs centrifugálás visszajelző | 12 Öblítésvárakozás visszajelző |



Az e fejezetben a gép ismertetéséhez használt szemléltetések sematikusak és esetleg nem egyeznek meg pontosan az Ön gépének jellemzőivel.

6.3 Program és fogyasztási táblázat

Programok						Segédfunkciók				Hőmérséklet választható (°C)
	Hőmérséklet (°C)	Max. terhelés (kg)	Vízfogyasztás (l)	Energiafogyasztás (kWh)	Max. fordulatszám	Fast Mode	Víztakarékos	Extra öblítés	Gőz	
Cotton	90	8	96	2,40	1400	•	•	•	•	Hideg - 90
	60	8	96	1,80	1400	•	•	•	•	Hideg - 90
	40	8	95	1,07	1400	•	•	•	•	Hideg - 90
Eco 40-60	40***	8	65,4	0,655	1400					40-60
	40***	4	42,4	0,451	1400					40-60
	40***	2	32,0	0,280	1400					40-60
Full Load 59'	60	8	96	1,20	1400		•	•	•	Hideg - 60
Mixed 59'	40	3,5	85	0,40	800				•	Hideg - 40
Synthetics 59'	40	3	82	0,45	1200		•	•	•	Hideg - 40
Cotton 28'	90	8	66	2,20	1400			•	•	Hideg - 90
	60	8	66	1,20	1400			•	•	Hideg - 90
	30	8	66	0,20	1400			•	•	Hideg - 90
Express 14'	30	2	40	0,15	1400	*		•	•	Hideg - 90
Drum Clean	90	-	76	2,33	600				*	90
Wool & Delicates	40	1,5	55	0,55	800			•		Hideg - 40
Cotton with Prewash	60	8	106	1,84	1400	•	•	•	•	Hideg - 90
20°C	20	8	95	0,60	1400	•	•	•	•	20
Mixed	40	3,5	85	0,90	800	•			•	Hideg - 40
Stain Removal	60	4	85	1,55	1400	•				30-60

• : Választható.

* : Automatikusan kiválasztott funkciók, nem törölhetők.

*** : Az Eco 40-60 program egy tesztprogram a 40 °C-os hőmérséklet kiválasztásával az EU/2019/2014 EU rendeletnek és az EN 60456 szabványnak megfelelően: 2016 / A11: 2020 szabvány.

- : Tekintse meg a program leírását a maximális ruhamennyiség meghatározásához.



Kérjük, az első használat előtt olvassa el a kézikönyv beállításra vonatkozó részét.

A táblázatban szereplő segédfunkciók modellenként eltérők lehetnek.

A vízfogyasztás és az energiafogyasztás a víznyomás, a vízkezelés és a hőmérséklet, a környezeti hőmérséklet, a ruha típusa és mennyisége, a kiválasztott kiegészítő funkciók és a tápfeszültség függvényében változhat.

A segédfunkciók választhatóságát a gyártó módosíthatja. Új kiválasztási minták adhatók hozzá, vagy a meglévők eltávolíthatók.

A gép centrifugálási sebessége programonként eltérő lehet, azonban a sebesség nem haladhatja meg a gép maximális centrifugálási sebességét.

A zaj és a nedvesség mennyisége a centrifugálási sebességtől függően változik; ha a magasabb centrifugálási sebességet választja a centrifugálási fázisban, a program végén a szennyes kevesebb nedvességet tartalmaz, de nagyobb zaj keletkezik.



A mosási idő a gép kijelzőjén látható a program kiválasztása közben.

A gépbe helyezett ruha mennyiségétől függően 1-1,5 órás különbség lehet a kijelzőn mutatott időtartam és a mosási ciklus tényleges időtartama között. Az időtartam rövidesen a mosás elindítása után automatikusan frissül.

Mindig válassza a legalacsonyabb hőmérsékletet. Az energiafogyasztás szempontjából a leghatékonyabb programok általában azok, amelyek hosszú ideig alacsony hőmérsékleten mosnak.

A programtáblázatban megadott centrifugálási sebességadatok a vezérlőpanelen látható centrifugálási sebességet jelzik.

Fogyasztási értékek (HU)

	Hőmérséklet kiválasztása (°C)	Centrifuga sebessége (fordulat/perc)	Kapacitás (kg)	Program időtartama (óra:perc)	Energiafogyasztás (kWh/ciklus)	Vízfogyasztás (liter/ciklus)	Mosási hőmérséklet °C	Maradék nedvesség százalék (%)
Eco 40-60	40	1351	8,0	03:38	0,655	65,4	32	53,3
	40	1351	4,0	02:47	0,451	42,4	30	53,7
	40	1351	2,0	02:47	0,280	32,0	24	54,8
Cotton	20	1400	8,0	03:15	0,600	95,0	20	53,9
Cotton	60	1400	8,0	03:30	1,800	96,0	60	53,9
Synthetics 59'	40	1200	3,0	00:59	0,450	82,0	40	40,0
Cotton 28'	30	1400	8,0	00:28	0,200	66,0	23	62,0

Az Eco 40-60 programtól eltérő programokra megadott fogyasztási értékek csak tájékoztató jellegűek.

6.4 Programválasztás

1. Válasszon ki egy a mosandó ruha fajtájának, mennyiségének és szennyezett-ségének megfelelő programot a „Program és fogyasztási táblázat” szerint.



Az egyes programok maximális centrifugálási sebessége az adott ruhatípusnak megfelelően korlátozott.

A program kiválasztásakor mindig vegye figyelembe az anyag típusát, színét, koszoságát és maximális mosási hőmérsékletét.

2. A programválasztó gomb segítségével válassza ki a kívánt programot.

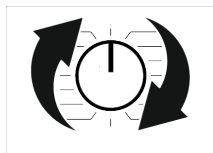

6.5 Programok

• Eco 40-60

Az Eco 40-60 programban normál szennyezettségű pamut ruhaneműt is kimoshat, amelyet 40°C-on vagy 60°C-on együtt kell mosni. Ez a program az EU környezetbarát tervezési és energiacímkezési előírásainak megfelelő standard tesztprogram.

Bár ez a program tovább mos, mint más mosási programok, de az energia- és vízfogyasztás szempontjából hatékonyabb. A tényleges vízhőmérséklet eltérhet a megálapított mosási hőmérséklettől. Amennyiben kevesebb ruhát rak be a gépbe (pl. a betölthető mennyiség felét vagy kevesebbet), a program bizonyos szakaszainak időtartama automatikusan lerövidülhet. Így az energia- a és vízfogyasztás sokkal kevesebb lenne.

• Full Load 59'

Ez a program az enyhén szennyes pamut ruhák gyorsmosását biztosítja.

• Mixed 59'

Ezzel a programmal az enyhén szennyezett pamut és szintetikus ruhák moshatók ki gyorsan válogatás nélkül.

• Synthetics 59'

Ezzel a programmal a szintetikus anyagokból készült, enyhén szennyezett szennyes ruhákat kevesebb mint egy óra alatt kimoshatja.

• Cotton 28'

Használja arra ezt a programot, hogy az enyhén szennyezett vagy foltmentes pamut ruhákat rövid idő alatt kimossa.

• Express 14'

Használja arra ezt a programot, hogy az enyhén szennyezett vagy foltmentes pamut ruhákat rövid idő alatt kimossa. Így maximum 2 (két) kg ruhát moshat ki.

• Cotton

Ezzel a programmal moshatja ki a tartós pamut anyagú ruhaneműt (pl. lepedők, ágynemű, törölközők, fürdőköpenyek, alsónemű stb.). A gyorsmosás gomb benyomása esetén a program időtartama észrevehetően rövidül, az intenzív mosási mozgások mégis biztosítják a hatékony mosási teljesítményt. Ha nem választja ki a gyorsmosás funkciót, az nagyobb mosási és öblítési teljesítményt biztosít az erősen szennyezett ruhaneműknek.

• Wool & Delicates

Használja a gyapjú/kényes ruhanemű mosásához. Válassza ki a ruhák címkéjén feltüntetettnek megfelelő hőmérsékletet. A ruhákat igen kíméletesen mossa, hogy azok ne károsodjanak.

• Cotton with Prewash

Ezt a programot csak az erősen szennyezett, pamut ruhákhoz használja. Tegyen mosószert az előmosó rekeszbe.

• Spin+Drain

Ezzel a programmal eltávolíthatja a vizet a ruhából / a gép belsejéből.

• Rinse

Ezt a programot akkor használja, ha külön szeretne öblíteni és keményíteni.

• Drum Clean

A megfelelő higiénia biztosítása érdekében rendszeresen (1-2 havonta egyszer) tisztítsa meg a dobot. A rendszer gőzt adagol a dobba, hogy fellazítsa a dobon található szennyeződések. Akkor kapcsolja be a programot, amikor a gép teljesen üres. A jobb eredmény érdekében használjon mosógépekhez alkalmas vízkömentesítő port (dobtisztító anyagokat), ha a mosópor funkció van kiválasztva. A program befejezése után hagyja félig nyitva a betöltőajtót, hogy a gép belseje megszáradjon.



Ez nem egy mosási program. Ez egy karbantartási program. Ne kapcsolja be ezt a programot, ha van valami a gépben. Amikor megpróbálja működtetni, a gép automatikusan érzékeli, hogy van benne terhelés, és kilép vagy folytathatja a programot a gép modelljétől függően. A program leállításával majd folytatásával nem érhető el hatékony tisztítóhatás.

• Mixed

E program segítségével a pamut és a szintetikus ruhákat szétválogatás nélkül, együtt moshatja.

• 20°C

Ezzel a programmal enyhén szennyezett pamut ruháit moshatja ki.

• Stain Removal

A készülék rendelkezik egy különleges folttisztító programmal is, amely a lehető leghatékonyabban távolítja el a különböző folt típusokat. Ezt a programot kizárólag tartós, színtartó pamut ruhák mosásához használja. Ne mosson vele kényes és szivárgó színű ruhákat. Mosás előtt mindenképpen ellenőrizze a ruhák címkéit (javasoljuk olyan pamut ingekhez, nadrágokhoz, rövidnadrágokhoz, pólókhoz, babaruhákhoz, pizzamákhöz, kötényekhez, asztalterítőkhöz, ágyneműkhöz, lepedőkhöz, fürdő- és strandtörölközőkhöz, zoknikhoz, és alsóneműkhöz, melyek alkalmasak magas hőmérsékletű és hosszú idejű mosáshoz). Az au-

tomatikus foltfelismerő program segítségével 24-féle, két különböző csoportba sorolt folttypust távolíthat el, a „Gyorsmosás” funkció kiválasztásától függően. A kiválasztott folttypustól függően a különleges program beállítja az öblítés tartási idejét, a mosás intenzitását, és a mosási és öblítési időt.

A „Gyorsmosás” gombbal kiválasztható foltcsoportok láthatók.

Ha a „Gyorsmosás” nincs kiválasztva

Vaj, fű, sár, kóla, izzadság, gallérszennyeződés, étel, majonéz, salátaöntet, smink, gépolaj, bébiétel.

Ha a „Gyorsmosás” van kiválasztva;

Vér, csokoládé, puding, tojás, tea, kávé, gyümölcsle, ketchup, vörösbor, curry, lekvár, szén.

1. Válassza ki a folteltávolító programot.
2. Válassza ki a tisztítani kívánt foltot a fenti csoportokban, majd válassza ki az adott csoportot a külső gyorsfunkció gombbal.
3. Alaposan olvassa el a ruhadarabok mosási címkéjét, és ellenőrizze, hogy a megfelelő hőmérsékletet és forgási sebességet állította be.

6.6 Hőmérséklet kiválasztása

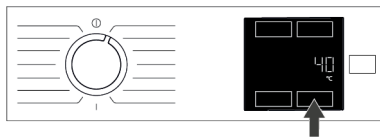

Új program kiválasztásakor egy bizonyos idő elteltével a programhoz ajánlott hőmérsékleti információ megjelenik az időtartamkijelzőn. Lehetséges, hogy az ajánlott hőmérsékleti érték nem a maximális hőmérséklet, amely az aktuális programhoz kiválasztható.

A hőmérséklet megváltoztatásához nyomja meg a Hőmérséklet beállítása gombot. A hőmérséklet fokozatosan csökken.

Nyomja meg a „hőmérséklet beállítása” gombot az aktuálisan kiválasztott hőmérsékleti érték megjelenítéséhez.



Ha a hőmérséklet beállítása nem megengedett, akkor nem lehet változtatni a programokon.

A hőmérséklet a mosás elindulását követően is változtatható. Ez a változtatás csak akkor tehető meg, ha a mosási lépések azt lehetővé teszik.



6.7 Centrifugázási sebesség kiválasztása



Egy új program kiválasztásakor az adott programhoz tartozó ajánlott centrifugázási sebesség feltűnik a kijelzőn. Lehetséges, hogy az ajánlott centrifugázási sebességték nem a maximális centrifugázási sebesség, amely az aktuális programhoz kiválasztható.

A centrifugázási sebesség megváltoztatásához nyomja meg a Centrifugázási sebesség beállítása gombot. Így a sebesség fokozatosan csökken.

Ezután az adott modelttől függően a „Rinse

Hold ” (Öblítés tartás) vagy a „No Spin ” (Nincs centrifugálás) opció megjelenik a kijelzőn.

Ha a program végeztével nem veszi ki azonnal a ruhákat, akkor kiválasztható az Öblítés tartása funkció, így a ruhák nem gyűrődnek meg, amikor nincs víz a gépben. E funkció segítségével a ruhák az utolsó öblítévízben maradnak. Ha az Öblítés tartás funkció után ki szeretné centrifugálni a ruhákat:

1. Állítsa be a centrifugálás sebességét.
2. Nyomja meg a Start/Szünet gombot. A program folytatódik. A gép leereszti a vizet és kicentrifugázza a ruhát.

Ha a program végén centrifugálás nélkül kívánja leengedni a vizet, akkor használja a Nincs centrifugálás funkcióit.



Ha a centrifugázási sebesség beállítása nem megengedett, akkor nem lehet változtatni a programokon.

Ha a mosási lépések lehetővé teszik, akkor a mosás megkezdését követően a centrifugázási sebesség változtatható. Ha a lépések nem engedik meg, akkor nem lehet változtatni.

Rinse Hold (Öblítés tartás)

Ha a program végeztével nem veszi ki azonnal a ruhákat, akkor kiválaszthatja az öblítés tartása funkciót, ezzel a ruhák az utolsó öblítévízben maradnak és megelőzhető a ruhák meggyűrődése, akkor, amikor nincs víz a gépben. Amennyiben a folyamat után centrifugálás nélkül kívánja leereszteni a vizet, nyomja meg a Start / Szünet gombot. A program ezután folytatódik, és befejezi a víz leeresztését.

Ha a vízben tartott szennyezt szeretné kicentrifugálni, akkor állítsa be a centrifugázási sebességet, majd nyomja meg a Start/Szünet gombot. A program folytatódik. A vizet a gép leereszti, a ruhákat kicentrifugázza, és a program végig lefut.

6.8 Segédfunkció választás

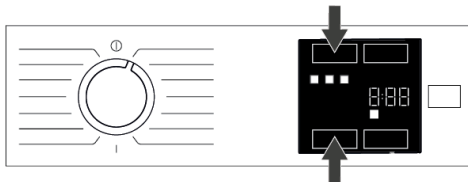

A program megkezdése előtt válassza ki a kívánt segédfunkcióit. Egy program kiválasztásakor a programhoz választható segédfunkciók ikonjai együtt világítanak.



Ha az aktuális programmal nem választható segédfunkció gombot nyomnak meg, a mosógép figyelmeztető hangot ad.

Egyes funkciók nem használhatók egyszerre. Ha második segédfunkcióként olyat választ ki a gép elindítása előtt, amelyik összeférhetetlen az elsővel, akkor az első segédfunkció törlődik és csak a második marad aktív.

Olyan segédfunkciót nem lehet kiválasztani, amely nem kompatibilis a programmal (ld. „Program és fogyasztási táblázat”)

Egyes programokhoz olyan segédfunkciók tartoznak, amelyeket egyidejűleg kell működtetni. E funkciók nem törölhetők.

6.8.1 Segédfunkciók

• Fast Mode

Ennek a funkciónak a kiválasztásakor a programok időtartama 50%-kal lerövidíthető.

Az optimalizált mosási lépéseknek, a nagy mechanikai mozgékonyágnak és az optimális vízfogyasztásnak köszönhetően a rövidebb időtartam ellenére magas mosási teljesítmény érhető el.

A funkció kiválasztásához vagy törléséhez nyomja meg egyszerre a panelen megjelölt funkcióbillentyűket, vagy nyomja meg az egyiket, miközben a másikat lenyomva tartja.

• Víz mód +/-

Ez a kiegészítő funkciógomb lehetővé teszi a Vízmegtakarítás, az Előmosás és az Extra öblítés vagy az Extra víz további funkcióinak kiválasztását, a gép modelljétől függően. A kiválasztással kapcsolatos részletes információkat az adott kiegészítő funkció leírásában talál.

• Víztakarékos

Válassza ki ezt a funkciót a Water Mode kiegészítő funkciógomb egyszeri megnyomásával a Program és fogyasztás táblázatban választhatónak jelzett valamennyi program esetében.

Ez a funkció az enyhén szennyezett, kevés mosószert igénylő szennyes ruhákhoz való (lásd "Tipppek a helyes mosáshoz"). Környezetbarát mosást tesz lehetővé a felhasznált vízmennyiség csökkentésével, a mosási teljesítmény csökkenése nélkül.

• Extra öblítés

Ezt a funkciót a Program és fogyasztás táblázatban választhatóként feltüntetett összes programhoz használhatja. Válassza ezt a funkciót a Water Mode gomb kétszeri megnyomásával azoknál a programoknál, ahol a kiegészítő vízta-
karékossági funkció választható, vagy a Water Mode gomb egyszeri megnyomásával azoknál a programoknál, ahol a kiegészítő vízta-
karékossági funkció nem választható.

Ez a funkció lehetővé teszi a gép számára, hogy a főmosást követő öblítésen túl egy külön öblítést is elvégezzon. Ily módon az érzékeny bőrűek (csecsemők, allergiás személyek stb.) számára minimálisra csökkenthető a ruhákon maradó mosószermennyisége.

6.8.2 Funkciók és programok kiválasztása a funkciógombok 3 másodpercig történő nyomva tartásával

• Gőz 3"

Ez a funkció a kapcsolódó segédfunkció gombjának 3 másodpercig tartó nyomva tartásával választható ki.

Ez a funkció segít csökkenteni a gyűrődéseket a pamut, szintetikus és vegyes ruhanemű esetében, lerövidíti a vasalási időt, és lágyítással eltávolítja a foltokat.

*A mosási ciklus végén melegebb lehet a ruhája, ha a program végén a gőzfunkciót alkalmazza. Ez a program működési feltételei között várható állapot.

• Gyerekzár 3"

Annak érdekében, hogy a gyermekek ne tudjanak babrálni a géppel, használja a gyermekzárát. Ezzel elkerülhető, hogy a gyermekek módosításokat végezzenek egy adott programon.



A mosógépet a Be- / Kikapcsoló gombbal lehet be- és kikapcsolni, ha a gyerekzár aktív. A mosógép ismételt bekapcsolásakor a program onnan folytatódik, ahol az le lett állítva.

Ha a gyerekzár be van kapcsolva, akkor a gombok megnyomásakor egy hangfigyelmeztetés hallható. A hangfigyelmeztetés törlődik, ha a gombokat egymás után ötször megnyomja.

A gyerekzár aktiválása:

Tartsa lenyomva 3 másodpercig a kapcsolódó Segédfunkció gombját. Amint a kijelzőről eltűnik a „3-2-1” visszaszámlálás, a Gyerekzár szimbólum jelenik meg a kijelzőn. Ha ez a figyelmeztetés megjelent, engedheti a Segédfunkció 3 gombot.

A gyerekzár kikapcsolása:

Tartsa lenyomva 3 másodpercig a kapcsolódó Segédfunkció gombját. Amint a kijelzőn véget ér a „3-2-1” visszaszámlálás, a Gyerekzár szimbólum eltűnik a kijelzőről.

6.9 Befejezési idő

Időkijelzés

Ha a befejezési idő funkciót választja, a program indulásáig hátralévő idő órában, például 1 óra, 2 óra, és a program indítása után a program befejezéséig hátralévő idő órák és percben jelenik meg, mint a 01:30 példában.



A program időtartama eltérhet a „Program és fogyasztási táblázat” fejezetben feltüntetett értékektől, függően a víznyomástól, a víz keménységétől és hőmérsékletétől, a környezeti hőmérséklettől, a mosandó ruha típusától és mennyiségétől, a kiválasztott segédfunkcióktól és az esetleges feszültségingadozásoktól.

Egy bizonyos idő elteltével, miután a befejezési idő funkció aktiválva van, a gép készenléti üzemmódba vált, és néhány LED a képernyőn kikapcsol. Ha bármilyen felhasználói bevitel történik, a LED-ek újra világítanak.

A Befejezési idő funkció segítségével a program befejezésének ideje akár 24 órával is eltolható. A Befejezési idő gomb megnyomását követően a kijelzőn megjelenik a program befejeződésének becsült ideje. A Befejezési idő beállításakor a Befejezési idő kijelzője világít.



A Befejezési idő funkció aktiválásához és ahhoz, hogy a program a meghatározott idő leteltével véget érjen, az idő beállítása után meg kell nyomni a Start / Szünet gombot.



Ha meg akarja szüntetni a Befejezési idő funkciót, kapcsolja ki és be a gépet a programválasztó gomb Ki/Be állásba fordításával.



Ha a Befejezési időt aktiválta, ne adjon folyékony mosószert a 2. számú mosószerezadagolóba. Fennáll a ruhák elszíneződésének veszélye.

1. Nyissa ki a betöltőajtót, tegye be a ruhákat és adja hozzá a mosószert stb.
2. Válassza ki a mosási programot, a hőmérsékletet, a centrifugázási sebességet, és ha szükséges, a segédfunkciókat.
3. A Befejezési idő gomb megnyomásával válassza ki a kívánt befejezési időt. Befejezési idő visszajelző világít.
4. Nyomja meg a Start/Szünet gombot. Az idő visszaszámlálása elkezdődik.



A befejezési idő visszaszámlálás során további ruhanemű adható a mosógépbe. A visszaszámlálás végén a Befejezési idő kijelző kialszik, elindul a mosási program és a kiválasztott program időtartama megjelenik a kijelzőn.

6.10 A program elindítása

1. A program elindításához nyomja meg a Start/Szünet gombot.



2. A Start / Szünet gomb, amelyik eddig nem világított, most elkezd folyamatosan világítani, jelezve, hogy a program elindult.
3. A betöltőajtó lezáródik. A betöltőajtó lezárását követően az ajtózár szimbólum megjelenik a kijelzőn.

6.11 Ajtózár

A betöltő ajtó egy olyan zárrendszerrel rendelkezik, amely az ajtónyitáshoz nem megfelelő vízszint esetén megakadályozza az ajtó kinyitását.

A betöltőajtó lezárásakor az „Ajtó zárva” szimbólum jelenik meg a kijelzőn.



A betöltőajtó kinyitása áramkimaradás esetén:



Áramkimaradás esetén a betöltőajtó szivattyúszűrő fedele alatti vészfogantyút használhatja a betöltőajtó manuális kinyitásához.



A betöltőajtó kinyitása előtt a víz túlcsoordulásának elkerülése érdekében ellenőrizze, hogy nem maradt-e víz a gép belsejében.

1. Kapcsolja ki és húzza ki a készüléket a konnektorból.
2. Nyissa ki a szivattyú szűrő fedelét.

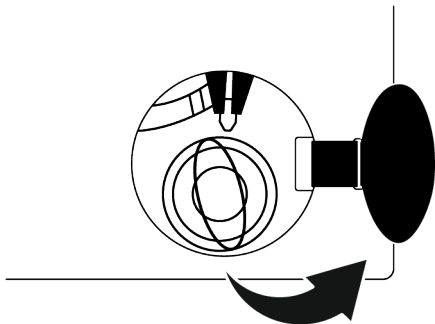

3. Húzza lefelé a betöltőajtó vészfogantyúját egy szerszámmal, és engedje el. Ezután nyissa ki a betöltőajtót.
4. Ha a betöltőajtó nem nyílik ki, ismételje meg az előző lépést.

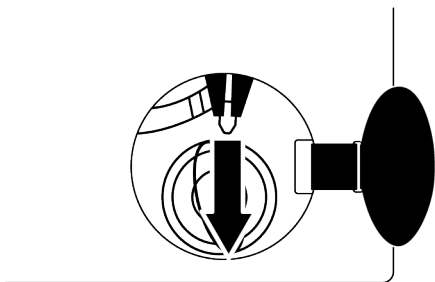

6.12 A kiválasztások módosítása a program elindulását követően

Ruhák hozzáadása a program elindulását követően:

Ha a víz szintje megfelelő a mosógépben, amikor Ön megnyomja a Start/Start/Szünet gombot, az ajtózár inaktíválódik és az ajtó kinyílik, ami lehetővé teszi további ruhák hozzáadását. Az ajtózár ikonja kialszik a kijelzőn, amikor az ajtózár deaktiválva van. A ruhadarab hozzáadását követően zárja be az ajtót és nyomja meg a Start/Szünet gombot, hogy folytathassa a mosást.



Ha a gépben lévő vízszint a Start / Szünet gomb megnyomásakor nem megfelelő, az ajtózár nem deaktiválható és az ajtózár ikonja továbbra is látható a kijelzőn.

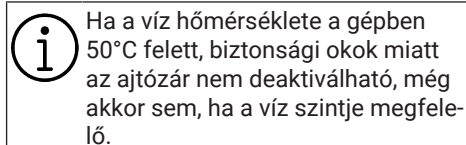

Ha a víz hőmérséklete a gépben 50°C felett, biztonsági okok miatt az ajtózár nem deaktiválható, még akkor sem, ha a víz szintje megfelelő.

A gép szünet üzemmódba állítása:

Ha a gépet szünetelés üzemmódba szeretné állítani, nyomja meg a Start/Szünet gombot. A Szünet szimbólum villog a kijelzőn.



A programválasztás módosítása a program elindulását követően:

A programváltás akkor engedélyezett, ha az aktuális program fut, kivéve, ha a gyermekzár be van kapcsolva. Ez a művelet törli az aktuális programot.



A kiválasztott program újra elindul.

A segédfunkció, a sebesség és a hőmérséklet módosítása

A már elért programlépéstől függően törölheti vagy aktiválhatja a segédfunkciókat.

Lásd: „Segédfunkció kiválasztása”

Megváltoztathatja a sebesség- és a hőmérséklet-beállításokat is. Lásd a „Centrifugázási sebesség kiválasztása” és a „Hőmérséklet kiválasztása” című fejezeteket.



A mosógép ajtaja nem nyílik ki, ha a gépben lévő víz forró, vagy ha a vízszint eléri az ajtó nyílását.

6.13 Program törlése

A program törlődik, ha a programválasztó gombot egy másik programra fordítja, vagy a gépet a programválasztó gombbal ki- és bekapcsolják.



Ha elforgatja a programválasztó gombot, amikor a Gyermekezár engedélyezve van, a program nem törlődik. Először a gyerekzárát kell törölni.

Ha a program törlése után ki szeretné nyitni a mosógép ajtaját, de erre nincs mód, mert a gépben lévő víz szintje eléri az ajtót, akkor fordítsa a Programválasztó gombot Szivattyúzás+Centrifugálás programra és eressze le a gépben található vizet.

6.14 Program vége

Ha a program a végéhez ér, a képernyőn megjelenik a Befejezés szimbólum.

Ha 10 percig nem nyomja meg egyik gombot sem, akkor a gép KIKAPCSOLÁS üzemmódba kapcsol. A kijelző és az összes jelzőlámpa kikapcsol.

Ha megnyomja a Be- / Kikapcsoló gombot, a már befejeződött programlépések megjelennek a kijelzőn.

7 Karbantartás és tisztítás



Először olvassa el a „Biztonsági utasítások” részt!

A termék élettartama meghosszabbítható, a gyakran előforduló problémák pedig elkerülhetők, ha a gépet rendszeres időközönként tisztítja.

7.1 A mosószeres fiók tisztítása

Tisztítsa meg rendszeresen a mosószerkeszt (4-5 mosásonként) annak érdekében, hogy ne rakódjon le benne a mosópor.

Tisztítsa meg a szifont, ha felesleges víz és öblítő maradt az öblítőrekeszben.

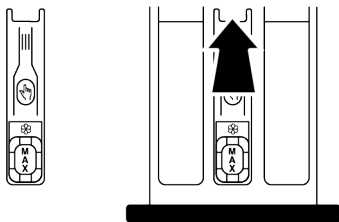

1. A kiemeléshez nyomja meg a szifon megjelölt részét az öblítőrekeszben, majd húzza maga felé a fiókot.
2. Emelje fel és vegye ki a szifont hátulról, a képen látható módon.
3. Öblítse ki a fiókot és a szifont a mosogatóban bő, meleg vízzel. Használjon kesztyűt vagy megfelelő keféket, hogy a fiókban lévő maradványok ne érintkezzenek a bőrével.
4. A szifont és a fiókot tisztítás után gondosan helyezze vissza.

7.2 Tisztítsa meg a betöltőajtót és a dob

Dobtisztító programmal rendelkező termékek esetén olvassa el a Termék működtetése című fejezetet.



2 havonta ismételje meg a Dobtisztítás programot.

TÁJÉKOZTATÁS: Kizárólag mosógépekhez használatos vízkömentesítőt használjon.

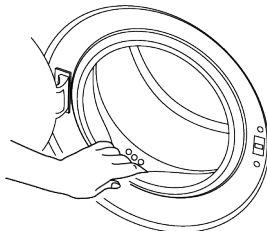

A mosások után ellenőrizze, hogy nem maradt-e idegen anyag a terméken.

Amennyiben az ajtó-tömítés lenti képén látható lyukak eltömődnek, egy fogpiszkáló segítségével tisztítsa ki őket.

Az idegen anyagok a dob rozsdásodását okozhatják. Rozsdamentes acél tisztításához való anyaggal törölje le a dob felületén lévő foltokat.

Soha ne használjon fém dörzsít vagy drótkefét. Ezek kárt tehetnek a festett, krómozott és műanyag felületekben.

A program végén száraz és tiszta ruhával törölje át az ajtó-tömítést és a betöltőajtó üvegét. Ez eltávolítja a gép ajtó-tömítésén lévő maradványokat, és megakadályozza a rossz szagok kialakulását.

7.3 A gép és a vezérlőpanel tisztítása

Szükség esetén szappanos vízzel vagy nem korrozív, gyenge gél mosogatószerrel mossa le a gép külsejét, majd egy száraz, puha ruhával törölgesse át.

A vezérlőpanel tisztításához kizárólag puha, száraz ruhát használjon. Ne használjon fehérítőt tartalmazó tisztítószerkeket

7.4 A vízbeeresztő szűrők tisztítása

Az egyes vízbeömlő szelepek végein (a gép hátulsó részén) és az egyes bemeneti víztömlők végén (ahol azok a csaphoz vannak kapcsolva) szűrők találhatóak. Ezek a szűrők

megakadályozzák, hogy idegen anyagok és szennyeződés kerülhessen a vízbe, majd azon keresztül a termékbe. A piszkos szűrőket meg kell tisztítani.

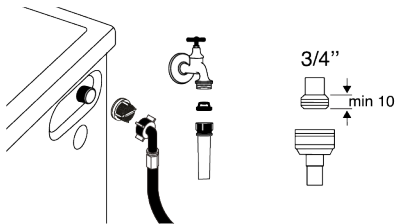

1. Zárja le a csapokat!
2. Távolítsa el a vízbeeresztő tömlők anyáit, hogy hozzáférjen a vízbeeresztő szelepek szűrőihöz. Ha a szűrők nagyon piszkosak, vegye ki őket harapófogóval, és úgy tisztítsa meg.
3. Vegye ki a bemeneti víztömlők lapos végén található szűrőket a tömítésekkel együtt, majd alaposan tisztítsa meg őket folyóvízben.
4. A tömítéseket és a szűrőket óvatosan illessze vissza a helyükre, majd kézzel húzza meg a tömlő anyáit.

7.5 Az esetlegesen bennmaradt víz leszivattyúzása és a szivattyúszűrő tisztítása

A termék szűrőrendszere megakadályozza, hogy a mosóvíz leeresztése közben gombok, pénzérmék, szövetfoszlányok és más szilárd anyagok eltömítsék a szivattyú tereplapátját. Ily módon a víz akadály nélkül távozhat és a szivattyú tovább marad működőképes.

Amennyiben a termék nem szivattyúzná le a vizet, akkor a szivattyú szűrője eltömíthető. A szűrőt 3 havonta, vagy akkor kell megtisztítani, ha az eltömődik. A szivattyú szűrőjének kitisztításához a vizet előbb le kell szivattyúzni.

Ezen felül, a termék szállítása előtt (pl.: amikor másik házba költözik) a vizet teljesen le kell eresztetni a termékből.



MEGJEGYZÉS:

A szivattyú szűrőjén fennakadt idegen anyagok kárt tehetnek a termékben, vagy zajossá tehetik a gép működését.

Ha fagyra hajlamos területen él, ne felejtse el elzárni a vízcsapot, kihúzni a főtömlőt, és leengedni a vizet a termékből, ha nem használja.

Minden használat után zárja el a csapot, melyre a beömlő cső csatlakozik.

A piszkos szűrő megtisztításához és a víz leszivattyúzásához:

1. Húzza ki a gépet az áramtalanításhoz.



A termékben a víz hőmérséklete akár a 90°C-ot is elérheti. Az égési sérülések kockázatának elkerülése érdekében a szűrőt csak azután szabad megtisztítani, hogy a termékben lévő víz lehűlt.

2. Nyissa ki a szűrőfedelelet.

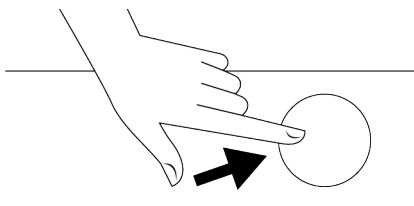

3. A víz leeresztéséhez kövesse az alábbi eljárásokat.

A víz leeresztése, ha a terméken nincsen vízleeresztő tömlő:



- Helyezzen egy nagyobb edényt a szűrő elé, amely képes felfogni a szűrőből kiömlő vizet.
- Amikor a szivattyú szűrőjén elkezd víz szivárogni, lazítsa meg (az óramutató járásával ellentétes irányban). Töltse a ki-

ömlő vizet a szűrő elé helyezett edénybe. Tartson készenlétben egy rongyot, hogy az esetlegesen kifolyt vizet feltörölhesse.

- Teljesen fordítsa el és távolítsa el a szivattyúszűrőt, ha a termékben lévő víz szivárog.
1. Tisztítsa meg a szűrőt a maradványoktól és az esetleges szörvetszállaktól.

8 Hibaelhárítás



Először olvassa el a „Biztonsági utasítások” részt!

A betöltőajtó bezárását követően a program nem indul el.

- Nem lett lenyomva a Start / Szünet / Törlés gomb. >>> Nyomja meg a Start / Szünet / Törlés gombot.
- A készülék túlterhelése megnehezítheti az ajtó becsukását. >>> Csökkentse a betöltött ruha mennyiségét és győződjön meg arról, hogy az ajtó megfelelően csukódik-e.

A program nem indítható el vagy nem válsztható ki.

- A készülék önvédelmi üzemmódra kapcsolts valamilyen közműprobléma miatt (feszültség, víznyomás stb.). >>> A termékmodellől függően válasszon másik programot a Programválasztó gomb elforgatásával vagy a Be-/kikapcsolás gomb 3 másodpercig tartó lenyomásával a program törléséhez. Az előző program ekkor törlődik. Lásd Program törlése [▶ 71]

A termék belsejében víz van.

- A gyártás során végzett minőségellenőrzési folyamat következtében víz maradt a gépben. >>> Ez nem hiba; a víz nem tesz kárt a készülékben.

A készülék nem szív vizet.

- A csap el van zárva. >>> Nyissa meg a csapokat.
- A vízbeeresztő tömlő megtekeredett. >>> Igazítsa meg a tömlőt.
- A vízbeeresztő szűrő eltömődött. >>> Tisztítsa meg a szűrőt.

2. Cserélje ki a szűrőt.

3. Ha a szűrősapka két részből áll, akkor a szűrősapkát a fül lenyomásával zárja le. Ha egy részből áll, akkor először helyezze a füleket a helyükre alul, majd nyomja meg a felső részüket.

- A betöltőajtó nincs zárva. >>> Csukja be az ajtót.

A készülék nem ereszt le a vizet.

- A vízleeresztő tömlő eldugult vagy megcsavarodott. >>> Tisztítsa meg vagy egyenesítse ki a tömlőt.
- A szivattyúszűrő eltömődött. >>>Tisztítsa meg a szivattyú szűrőjét.

A készülék rázkódik vagy zajos.

- A készülék egyenetlenül áll. >>> Állítsa be a lábakat a termék szintezéséhez.
- Kemény tárgy került a szivattyú szűrőjébe. >>>Tisztítsa meg a szivattyú szűrőjét.
- A szállításnál használatos biztonsági csavarok nincsenek eltávolítva. >>> Távolítsa el a szállításnál használt biztonsági csavarokat.
- Túl kevés ruha van a készülékben. >>> Helyezzen több ruhát a készülékbe.
- Túl sok ruha van a készülékben. >>> Vegyen ki a készülékből pár ruhadarabot, vagy rendezze el a ruhákat egyenletesen.
- A készülék nekinyomódik egy merev tárgynak. >>> Ügyeljen arra, hogy a készülék ne nyomódjon neki semminek.

Víz szivárog a készülék aljából.

- A vízleeresztő tömlő eldugult vagy megcsavarodott. >>> Tisztítsa meg vagy egyenesítse ki a tömlőt.
- A szivattyúszűrő eltömődött. >>>Tisztítsa meg a szivattyú szűrőjét.

A készülék röviddel a program kezdete után megállt.

- A gép az alacsony feszültség miatt állt meg ideiglenesen. >>> A feszültség normális szintre való visszaállását követően a készülék ismét működni fog.

A felvett vizet a készülék rögtön leereszti.

- A leeresztőtömlő nincs a megfelelő magasságban. >>> Csatlakoztassa a vízleeresztő tömlőt a használati útmutatóban megadottak szerint.

Mosás közben nem látható víz a készülékben.

- A víz a készülék nem látható részében gyűlik össze. >>> Ez nem hiba.

A betöltőajtó nem nyitható ki.

- A készülékben lévő vízszint miatt az ajtó zár aktiválva van. >>> A Szivattyúzás vagy a Centrifugálás program lefuttatásával eressze le a vizet.
- A készülék melegíti a vizet vagy centrifugálási fázisban van. >>>Várja meg a program végét.
- Az ajtó a rá nehezedő nyomás hatására elakadhat. >>> Fogja meg az ajtó fogantyúját, és előre-hátra mozgatva nyissa ki az ajtót.
- Ha nincs áram, a készülék ajtaja nem nyílik. >>> A betöltőajtó kinyitásához nyissa fel a szivattyúszűrő fedelét és húzza meg a fedél hátsó részén található vésznyitó kart. Lásd Ajtózár [▶ 70]

A mosás a használati útmutatóban megadottnál hosszabb ideig tart. (*)

- Alacsony a víznyomás. >>> A kevesebb vízmennyiség miatt bekövetkező gyenge mosásminőség elkerülése érdekében a készülék megvárja, amíg elegendő vizet tud vételezni. Ezért a mosási idő meghosszabbodik.
- Alacsony feszültség. >>> Ha a feszültség alacsony, a gyenge mosási eredmény elkerülése érdekében a mosási idő meghosszabbodik.
- Alacsony a beömlő víz hőmérséklete. >>> Hideg évszakokban a víz felmelegítéséhez több idő szükséges. Az is lehetséges, hogy a gyenge mosási eredmény elkerülése érdekében több időre van szükség.
- Megnőtt az öblítések száma és/vagy az öblítővíz mennyisége. >>> A megfelelő öblítés érdekében a készülék megnöveli az öblítővíz mennyiségét és szükség esetén plusz öblítést iktat be.

- Lehet, hogy túl sok mosószert tett a gépbe, ami fokozott mértékű habzást eredményezett, ezért bekapcsolt az automatikus habelnyelő rendszer. >>>Ügyeljen a mosószert megfelelő mennyiségére.

A program időtartama nem számol vissza. (Kijelzővel ellátott modelleknél) (*)

- Vízfelvételkor az időzítő leállhat. >>> Az időzítő addig nem kezd el visszaszámolni, amíg a készülék fel nem szívta a szükséges mennyiségű vizet. A készülék egészen addig vár, amíg nem kerül bele elegendő mennyiségű víz, ezzel elkerülhető lesz a rossz mosási eredmény. Az időzítő ezután folytatja csak a visszaszámlálást.
- Melegítéskor az időzítő leállhat. >>> Az időzítő addig nem számol vissza, amíg a készülék el nem éri a kívánt hőmérsékletet.
- Centrifugázáskor az időzítő leállhat. >>> Ha a dobban egyenetlenül van elrendezve a szennyes, akkor bekapcsolhat az egyenetlenül elrendezett szennyest érzékelő automatikus rendszer.

A program időtartama nem számol vissza. (*)

- A készülékben lévő ruhák nincsenek egyenetlenül elrendezve. >>> Ha a dobban egyenetlenül van elrendezve a szennyes, akkor bekapcsolhat az egyenetlenül elrendezett szennyest érzékelő automatikus rendszer.

A készülék nem kapcsol centrifugálásra. (*)

- A készülékben lévő ruhák nincsenek egyenetlenül elrendezve. >>> Ha a dobban egyenetlenül van elrendezve a szennyes, akkor bekapcsolhat az egyenetlenül elrendezett szennyest érzékelő automatikus rendszer.
- Ha a víz nincs teljesen leszivattyúzva, a készülék nem centrifugál. >>> Ellenőrizze a szűrőt és a vízleeresztő tömlőt.
- Lehet, hogy túl sok mosószert tett a gépbe, ami fokozott mértékű habzást eredményezett, ezért bekapcsolt az automatikus habelnyelő rendszer. >>>Ügyeljen a mosószert megfelelő mennyiségére.

A mosási teljesítmény gyenge: A ruhák elszürkülnek. ()**

- A használt mosószer mennyisége hosszú ideig nem volt elegendő. >>> Használjon a vízkeménység és a szennyes ruha alapján ajánlott mennyiségű mosószert.
- Hosszú ideig alacsony hőmérsékleten történt a mosás. >>> Válassza a mosandó ruháknak megfelelő hőmérsékletet.
- Elégtelen mennyiségű mosószer használata kemény víz esetén. >>> Ha a víz kemény és nem használ elegendő mosószert, akkor a szennyeződés rátapad a ruhákra és ez idővel a ruhák elszürkülésével jár. A már bekövetkezett elszürkülést nehéz kiküszöbölni. Használjon a vízkeménység és a szennyes ruha alapján ajánlott mennyiségű mosószert.
- Túl sok mosószer használata. >>> Használjon a vízkeménység és a szennyes ruha alapján ajánlott mennyiségű mosószert.

A mosási teljesítmény gyenge: A foltok megmaradnak, vagy a ruhák nem lesznek fehérek. ()**

- Elégtelen mennyiségű mosószer használata. >>> Használjon a vízkeménység és a szennyes ruha alapján ajánlott mennyiségű mosószert.
- Túl sok ruha van a készülékben. >>> A terméket ne töltsen túl. A „Program és fogyasztási táblázat” szerinti mennyiségeket töltsen be.
- Rossz program és hőmérséklet lett kiválasztva. >>> A mosandó ruháknak megfelelő programot és hőmérsékletet válasszon ki.
- Nem megfelelő mosószer használata. >>> A készülékhez megfelelő, eredeti mosószert használjon.
- Túl sok mosószer használata. >>> A mosószert a megfelelő rekeszbe tegye. A fehérítőt és a mosószert ne keverje össze egymással.

A mosási teljesítmény gyenge: A ruhán olajfoltok jelentek meg. ()**

- Nem került sor a dob rendszeres tisztítására. >>> A dobot rendszeresen tisztítsa meg. Ehhez az eljáráshoz lásd: Tisztítsa meg a betöltőajtót és a dobot [▶ 72]

A mosási teljesítmény gyenge: A ruhák kellemetlen szagot árasztanak. ()**

- Az alacsonyabb hőmérsékleten és/vagy rövid programokkal történő folyamatos mosás eredményeként a dobon szag- és baktériumlerakódás jött létre. >>> Minden mosás után hagyja félig nyitva a mosószeres fiókot és a betöltőajtót. Így nem alakulhat ki a gépben a baktériumok számára kedvező nedves környezet.

A ruhák színe kifakult. ()**

- Túl sok ruha van a készülékben. >>> A terméket ne töltsen túl.
- A használt mosószer nyirkos. >>>A mosószereket páramentes környezetben, elzárva tárolja és ne tegye ki azokat szélsőséges hőmérsékletnek.
- Magasabb hőmérséklet lett kiválasztva. >>> A ruha fajtájának és szennyezettségének megfelelő programot és hőmérsékletet válasszon ki.

A gép nem öblít megfelelően.

- Nem megfelelő a használt mosószer mennyisége, márkája és tárolása. >>> Használjon a mosógépnek és a ruháknak megfelelő mosószert. A mosószereket páramentes környezetben, elzárva tárolja és ne tegye ki azokat szélsőséges hőmérsékletnek.
- Rossz rekeszbe tette a mosószert. >>> Ha a mosószert az előmosás rekeszébe teszi, noha előmosás nincs kiválasztva, akkor a készülék ezt a mosószert használja fel az öblítés és lágyítás lépések során. A mosószert a megfelelő rekeszbe tegye.
- A szivattyúsűrű eltömődött. >>> Ellenőrizze a szűrőt.
- A vízleeresztő tömlő meghajlott. >>> Ellenőrizze a tömlőt.

A mosás után a ruhák merevek/kemények lesznek. (**)

- Elégtelen mennyiségű mosószer használata. >>> A vízkeménységnek nem megfelelő mennyiségű mosószer használata idővel azzal jár, hogy a ruhák merevekké, keményekké válnak. Használjon a vízkeménységnek megfelelő mennyiségű mosószert.
- Rossz rekeszbe tette a mosószert. >>> Ha a mosószert az előmosás rekeszébe teszi, noha előmosás nincs kiválasztva, akkor a készülék ezt a mosószert használja fel az öblítés és lágyítás lépések során. A mosószert a megfelelő rekeszbe tegye.
- A mosószer összekeveredett az öblítővel. >>> Ne keverje össze az öblítőt és a mosószert. Meleg vízzel mossa ki és tisztítsa meg a fiókot.

A ruháknak más az illata, mint az öblítőknek. (**)

- Rossz rekeszbe tette a mosószert. >>> Ha a mosószert az előmosás rekeszébe teszi, noha előmosás nincs kiválasztva, akkor a készülék ezt a mosószert használja fel az öblítés és lágyítás lépések során. Meleg vízzel mossa ki és tisztítsa meg a fiókot. A mosószert a megfelelő rekeszbe tegye.
- A mosószer összekeveredett az öblítővel. >>> Ne keverje össze az öblítőt és a mosószert. Meleg vízzel mossa ki és tisztítsa meg a fiókot.

Mosószer-lerakódás a mosószeres fiókban. (**)

- A mosószer nedves fiókba került. >>> A mosószer adagolása előtt törölje ki a fiókot.
- A mosószer nyirkossá vált. >>>A mosószereket páramentes környezetben, elzárva tárolja és ne tegye ki azokat szélsőséges hőmérsékletnek.
- Alacsony a víznyomás. >>> Ellenőrizze a víznyomást.
- Az előmosáshoz szükséges víz vételezésekor a főmosás rekeszében lévő mosószer nedves lett. Eltömődtek a mosósze-

res rekeszen lévő lyukak. >>> Ellenőrizze a lyukakat és tisztítsa meg őket, ha eltömődtek.

- Gond van a mosószeres fiók szelepeivel. >>> Hívja a hivatalos szervizt.
- A mosószer összekeveredett az öblítővel. >>> Ne keverje össze az öblítőt és a mosószert. Meleg vízzel mossa ki és tisztítsa meg a fiókot.
- Nem került sor a dob rendszeres tisztítására. >>> A dobot rendszeresen tisztítsa meg. Ehhez az eljáráshoz lásd: Tisztítsa meg a betöltőajtót és a dobot |▶ 72]

Túl sok hab képződik a készülékben. (**)

- Nem a mosógéphez megfelelő mosószereket használja. >>> Használjon a mosógéphez megfelelő mosószereket.
- Túl sok mosószer használata. >>> Csak az elégséges mennyiségű mosószert használja.
- A mosószer tárolása nem volt megfelelő. >>> A mosószert zárt és száraz helyen tárolja. A túl meleg helyek nem alkalmasak a tárolásra.
- Egyes hálós textúrájú ruhák, pl. túll anyag esetében erőteljes a habképződés. >>> Az ilyen szennyes esetében kevesebb mosószert használjon.
- Rossz rekeszbe tette a mosószert. >>> Ügyeljen arra, hogy a mosószert a megfelelő rekeszbe helyezze.
- A készülék korán használja az öblítőt. >>> Gond lehet a szelepekkel vagy a mosószertartó fiókkal. Forduljon a szervizhez.

Habzik a mosószertartó.

- Túl sok a mosószer. >>> Tegyen 1 evőkanál öblítőt fél liter vízbe, és öntse ezt a mosószertartó fő mosórészébe. >>> Tegye be a programnak és a ruha mennyiségének megfelelő mennyiségű mosóport (Lásd: "Program és fogyasztási táblázat"). Kiegészítő vegyszerek (pl. folteltávolítók, fehérítők, stb.) használata esetén csökkentse a mosószer mennyiségét.

A program lejárta után a ruha nedves marad. (*)

- Lehet, hogy túl sok mosószert tett a gépbe, ami fokozott mértékű habzást eredményezett, ezért bekapcsolt az automatikus habelnyelő rendszer. >>>Ügyeljen a mosószert megfelelő mennyiségére.
- Ha a ruhák nincsenek arányosan elosztva a készülékben, a készülék és annak környezete védelme érdekében a centrifugálás nem indul el. Ilyenkor a szennyest át kell rendezni, majd el kell indítani a centrifugázást.

- Nem került sor a dob rendszeres tisztítására. A dobot rendszeresen tisztítsa meg. Lásd Tisztítsa meg a betöltőajtót és a dobot [▶ 72]



Ha az itt leírt útmutatások segítségével sem tudja elhárítani a problémát, akkor forduljon a forgalmazóhoz vagy a kijelölt szerviz szakemberéhez. Sose próbálja saját maga megjavítani a készüléket!

9 NYILATKOZAT / FIGYELMEZTETÉS

Egyes (egyszerű) meghibásodásokat a végfelhasználó is megfelelően kezelhet anélkül, hogy bármilyen biztonsági probléma vagy nem biztonságos használat következne be, feltéve, hogy azokat a határokon belül és az alábbi utasításoknak megfelelően végzi el (lásd az „Önálló javítás” fejezetet). Ezért, hacsak az alábbi „Önálló javítás” fejezet nem engedélyezi, a javításokat a biztonsági problémák elkerülése érdekében regisztrált szakszerviznek kell elvégeznie. A regisztrált hivatalos javítóműhely olyan hivatalos javítóműhely, akinek a gyártó a 2009/125/EK irányelvben lefektetett szabályok szerint hozzáférést kapott a termékkel kapcsolatos utasításokhoz és alkatrészlistához.

A jótállási feltételek mellett azonban csak olyan szerviz (azaz felhatalmazott professzionális javítóműhely) végezhet szervizmunkát, akit a használati útmutatóban/garanciajegyben megadott telefonszámon vagy a hivatalos forgalmazón keresztül érhet el. Ezért tájékoztatjuk, hogy, ha a javításokat olyan professzionális javítóműhelyek végzik (akik nem rendelkeznek a(z) Indesit engedélyével) az érvényteleníti a garanciát.

Önálló javítás

Az önálló javítást a végfelhasználó végezheti el a következő pótalkatrészek esetében: ajtó, ajtópánt és tömítések, egyéb tömítések, ajtózár szerelvény és műanyag pe-

rifériák, például mosószert-adagolók (a frissített lista a parts-selfservice.europeanappliances.com helyen érhető el 2021. március 1-től)

Ezen túlmenően a termék biztonságának szavatolása és a súlyos sérülések kockázatának elkerülése érdekében az említett önálló javítást az önálló javításra vonatkozó felhasználói kézikönyvben vagy a parts-selfservice.europeanappliances.com helyen leírtak szerint kell elvégezni. Saját biztonsága érdekében húzza ki a terméket a konnektorból, mielőtt bármilyen önálló javítást végezne.

A végfelhasználók javításai és javítási kísérletei olyan alkatrészek esetében, amelyek nem szerepelnek ebben a listában, és/vagy nem követik az önálló javításra vonatkozó felhasználói kézikönyvekben található utasításokat, vagy amelyek elérhetők a(z) parts-selfservice.europeanappliances.com helyen, olyan biztonsági problémákat vehet fel, amelyek nem tulajdoníthatók a(z) parts-selfservice.europeanappliances.com vállalatnak, és érvényteleníti a termék garanciáját.

Ezért erősen ajánlott, hogy a végfelhasználók tartózkodjanak az említett alkatrészlistán kívül eső javítási kísérletektől, és ilyen esetekben forduljanak hivatalos szakszervizhez vagy regisztrált szakszervizhez. Ellenkező esetben a végfelhasználók ilyen kísérletei biztonsági problémákat vehetnek fel, és károsíthatják a terméket, majd ezt

követően tűz, elázás, áramütés és súlyos személyi sérülések bekövetkezését okozhatják.

Például, de nem kizárólagosan, a következő javításokat hivatalos hivatásos javítóműhelyeknek vagy bejegyzett hivatásos szervezeteknek kell elvégezni: motor, szivattyúegység, alaplap, motoráramkör, kijelzőáramkör, fűtőelemek stb.

A gyártó/eladó semmilyen esetben sem vonható felelősségre, ha a végfelhasználók nem tartják be a fentieket

Az Ön által vásárolt mosógép vagy mosó-szárítógép pótalkatrészeinek elérhetősége 10 év. Ebben az időszakban eredeti alkatrészek állnak rendelkezésre a mosógép vagy a mosó-szárítógép megfelelő üzemeltetéséhez.

Hogyan férhet hozzá a ciklusszámlálóhoz

Ha a készüléket kikapcsolják, az 1 és 2 kiegészítő funkciógombok hosszú ideig történő lenyomásával 3-2-1 visszaszámlálás jelenik meg, és megjelenik a készüléken elvégzett összes mosási ciklus.

A teljes mosási ciklus megjelenítése után megjelennek a hibakódok, ha vannak. Ellenőrizze a képernyőn megjelenő információkat az alábbi táblázat segítségével.

A képernyőn megjelenő információk	Ok	Megoldás
Err	A készüléken biztonsági algoritmus fut.	Várja meg, amíg a felirat eltűnik. Az 1. és 2. kiegészítő funkciógomb megnyomása után ellenőrizze a képernyőn megjelenő információkat.
SC	Panasz a ellenőrzés során nem oldódik meg.	Hívja a hivatalos szerviz képviselőjét.
E5	Lehet, hogy a szivattyú szűrője eltömődött.	Tisztítsa meg a szivattyú szűrőjét. Lásd „Az esetlegesen ottmaradt víz lesvattyúzása és a szivattyú tisztítása” Próbálja meg centrifugálási ciklusban. Ha a probléma nem oldódott meg, forduljon a szervizhez.
E8	Lehet, hogy a gépbe nem áramlik víz.	<ul style="list-style-type: none"> • Nyissa meg a csapokat. • Ellenőrizze, hogy nem szünetel-e a vízellátás. • Ellenőrizze a vízbevezető tömlő csatlakozását, ha a tömlő meghajlott, egyenesítse ki. • Tisztítsa meg a szivattyú szűrőjét. Lásd „Az esetlegesen ottmaradt víz lesvattyúzása és a szivattyú tisztítása” • Zárja le a gép elülső fedelét. Győződjön meg arról, hogy a fedél le van zárva. Futtassa még egyszer a gépet. Ha a probléma nem oldódott meg, forduljon a szervizhez.
E29	A készülék önvédelmi üzemmódra kapcsolta magát valamilyen közműprobléma miatt (feszültség, víznyomás stb. következtében).	A program megszakításához forgassa el a Programválasztó gombot és válasszon ki egy másik programot. Az előző program ekkor törődik. Lásd „Program megszakítása” fejezet. Ha a probléma fennáll, forduljon a szervizhez.
E17	A befejezett ciklus után felesleges hab van jelen a gépben.	<ul style="list-style-type: none"> • Tárolja a mosószert zárt és száraz helyen. A túl meleg helyek nem alkalmasak a tárolásra. • pPorózus ruhaneműkhöz, például tüllhöz, használjon kisebb mennyiségű mosószert. • A ruhanemű mennyiségének és a folt intenzitásának megfelelő mennyiségű mosószert használjon. • Csak elégséges mennyiségű mosószert használjon. • Ügyeljen arra, hogy a mosószert a megfelelő rekeszbe helyezze. • Futtassa a Dobtisztító programot üres géppel. Lásd: "Dobtisztítás" program Ha a gép nem tartalmaz dobtisztító programot, használhatja a Pamut 90C programot. <ul style="list-style-type: none"> • Egy rövid, mosószert nélküli program futtatását követően, ellenőrizze a gépet. Ha a probléma fennáll, forduljon a szervizhez.
E18	A centrifugálási ciklus nem indul el a gép egyensúlyhiánya miatt.	Ellenőrizze a ruhákat a gépben. Lehet, hogy a ruhanemű nem elegendő. Próbálja meg növelni a ruhanemű mennyiségét. A ruhanemű egyensúlyhiányt okozhat; válogassa szét kézzel a ruhaneműt és ossza el egyenletesen a készülékben. Próbálja meg újra centrifugálás ciklusban.
E12	Lehet, hogy víz van a gép belsejében.	Húzza ki a gépet a konnektorból. Lehet, hogy víz van a gép alatt. Törölje fel a vizet a gép alól. Csatlakoztassa újra a gépet. Próbáljon meg lefuttatni egy rövid ciklust. Ha a probléma továbbra is fennáll, vagy ha az egyik tömlőből víz szivárog, zárja le a szelepeket és hívja a szervizt.
E27	Ellenőrizze a gép vízvezetését.	Lásd „A szennyvízcső csatlakoztatása a lefolyóhoz” fejezet
E84	A BLE kapcsolat nem hozható létre.	Ellenőrizze, próbálja meg csatlakoztatni. Lásd: „HomeWhiz szolgáltatás és távvezérlő funkció” fejezet. Ha a probléma fennáll, forduljon a szervizhez.

