



TACK FÖR ATT DU HAR KÖPT EN PRODUKT FRÅN WHIRLPOOL.
För en bättre kundservice, registrera din apparat på
www.whirlpool.eu/register



Läs säkerhetsinstruktionerna noga innan du använder apparaten.

CONTROL PANEL

- 1 Programväljare
- 2 På/av-knapp
- 3 Start/Paus-knapp

Knappar Alternativ

- 4 FreshCare+
- 5 Slutsignal
- 6 Snabbtvätt
- 7 Tillval (Inställningar om knappen hålls nedtryckt)
- 8 Torkning
- 9 Tidsinställd Torkning
- 10 Startfördröjning

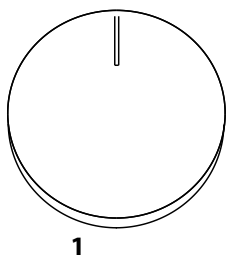

1

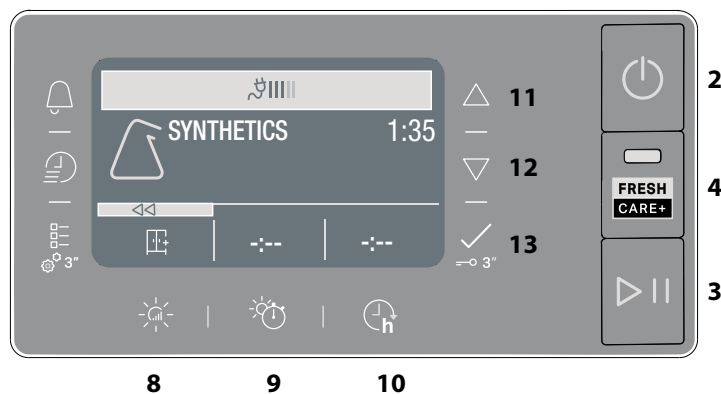

Navigeringsknappar och knappspärr

- 11 UPP
- 12 NED
- 13 BEKRÄFTA (Knappspärr om knappen hålls nedtryckt)

INDIKATORER

Cykelfas: ☀️ Torkning - 🌀 Avkylning

🚰 Töm vattentanken - 🧼 Rengör det sekundära filtret - 🏠 Tillsatta filter - 🧹 Självrengör - 🌱 Ekomonitor

Konsultera avsnittet om Problem och åtgärder: 🛠️ **Trasig** kontakta service - DEMO **Demo**

FÖRSTA ANVÄNDNINGEN

När du startar apparaten första gången, visar kontrollpanelen automatiskt den inställda språkmenyn. Knapparna **UPP** och **NED** visar de språk, som är tillgängliga i maskinen. Tryck på knappen för att bekräfta. Maskinen kan inte användas, om du inte valt språk.

Se till att vattentanken är korrekt insatt.

För att torktumblaren ska fungera korrekt ska den installeras i ett rum där temperaturen är mellan 5 °C och 35 °C.

Innan du använder torktumblaren, kontrollera att den stått i vertikalt läge i minst 6 timmar.

Om du vill ändra luckslagningens sida ska du kontakta Kundtjänst. (Se telefonnumret i garantihäftet).

DAGLIG ANVÄNDNING

Genom att göra detta kommer din maskin att fungera PÅ BÄSTA SÄTT:

- kom ihåg att tömma vattentanken efter varje torkcykel.
- kom ihåg att rengöra filtren efter varje torkcykel.

Se avsnittet Skötsel och underhåll.

1. Anslut torktumblaren till eluttaget.
2. Öppna luckan och sätt i plaggen. Se alltid instruktionerna på klädmärken och de maxbelastningar som anges i programavsnittet. Töm fickorna. Se till att plaggen inte fastnar mellan luckan och/eller luckans filter. Sätt inte in föremål som är dyblöta. Torktumla inte stora, mycket skrymmande föremål.
3. Stäng luckan.
4. Tryck på knappen "På/av".
5. Välj det program som passar bäst för typen av tyg i omgången.
6. Välj vid behov alternativet.
7. Tryck på knappen "Start/paus" för att påbörja torkningen.
8. I slutet av torkcykeln hörs en ljudsignal. En indikator på kontrollpanelen signalerar slutet på cykeln. Ta ut plaggen omedelbart för att förhindra att det bildas veck på tvätten. Stäng av maskinen genom att trycka på knappen "På/av", öppna luckan och ta ut kläderna. Om maskinen inte stängs av manuellt ska du stänga av apparaten automatiskt för att spara energi efter cirka en kvart efter cykelns slut.

Observera att vissa program/alternativ överensstämmer med "Skrynkelfri"-systemet. Detta betyder att trumman under några timmar, efter torkcykelns slut, roterar med jämna mellanrum för att förhindra att det bildas veck.

Vid strömavbrott är det nödvändigt att trycka på knappen "Start/paus" för programstart.

Ekomonitor

Denna indikator visar energiförbrukningsnivån enligt de inställda programmen och alternativen. Förbrukningen står i proportion till de linjer, som visas på displayen, bredvid ekomonitor-ikonen.

ÖPPNING AV LUCKAN UNDER CYKELN

Tvätten kan kontrolleras medan torkcykeln går och eventuella plagg som redan är torra kan tas bort medan torkningen fortsätter för de återstående artiklarna. Tryck på knappen Start/paus efter att du har stängt luckan för att återuppta maskindrift.

Håll luckan stängd tills cykeln avslutas för att spara tid och energi.

NAVIGERING

Knapparna "UPP" och "NED" används för att navigera i de tillgängliga menyerna.

- Tryck på knappen för att bekräfta valet.
- Tryck på alternativknappen vid symbolen ◀◀, när denna finns på displayen, för att återgå till föregående skärmbild.

Om inget val bekräftas, återgår displayen till huvudmenyn efter cirka 10 sekunder.

INSTÄLLNINGAR

För att få åtkomst till inställningsmenyn, håll den tillhörande knappen intryckt i några sekunder.

- **Välj Språk** visar de tillgängliga språken på displayen.
 - **Ljud** gör det möjligt att aktivera eller avaktivera ljuden (vissa ljud, som t.ex. varningssignaler, kommer dock att förbli aktiva).
 - **Ljus** gör det möjligt att modifiera displayens ljusstyrka.
- Återställ** inställningar gör det möjligt att återställa fabriksinställningarna. Efter val av inställning, håll knappen intryckt i några sekunder.

TVÄTTETIKETTER

Kontrollera plaggens etiketter, i synnerhet när de läggs in första gången i torktumblaren. Nedan anges de vanligaste symbolerna:

- Kan torkas i torktumblare.
- Kan inte torkas i torktumblare.
- Kan torkas med hög temperatur.
- Ska torkas med låg temperatur.

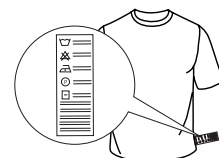

PROGRAM

Programmets längd beror på tvättmängd, tygsort, tvättmaskinens centrifugeringshastighet och andra valda alternativ. **På modeller med display visas cyklens längd på kontrollpanelen.** Återstående tid övervakas ständigt och modifieras under torkningscykeln för att ge den bästa möjliga förutsägelsen. Alternativ som ska användas - Om alla dina tvättar på automatiska cykler är konsekvent mindre torra eller mer torra än du vill, kan du öka eller minska torrhetsnivån med det specifika alternativet.

 **Eko Bomull** **Max last***
Standardprogram för bomull, lämpligt för torkning av normalvåt bomullstvätt. Det är det mest energisnåla programmet för att torka bomullstvätt. Värdena i energitabellen baseras på detta program.

ANMÄRKNING: För en optimal energieffektivitet, välj "Skåpstort" med alternativet torrhetsnivå. För att öka torrhetsnivån, välj "Extra torrt".

 **Blandat** **kg 4**
Detta program är idealiskt för att torka både bomull och syntetiska material tillsammans.

 **Syntet** **kg 4**
För att torka tvätt som består av syntetfibrer.

 **Ylle** **kg 1**
För torkning av ylleplagg. Det rekommenderas att vända plagget ut och in före torkning. Låt de tjocka kanterna torka på naturligt sätt, om de fortfarande skulle vara fuktiga.

 **Ömtåliga Plagg** **kg 2**
För att torka ömtålig tvätt som kräver en mild behandling.











 **Kulörtvätt** **kg 3**
Skonsamt torkningsprogram som lämpar sig för kulörtvätt.

 **Sängkläder** **Max last***
För att torka bomullslakan.

 **Dun**
För att torka skrymmande plagg som t.ex. en enstaka dunjacka.

 **Lättstruket**
Denna cykel får fibrer att bli mjuka, vilket underlättar strykning och vikning. Lämplig för liten mängd fuktiga eller torra bomulls- och bomullsbländade tyger. Använd inte med kläder som fortfarande är våta.

Fler Cykler

-  **Mikrofiber** **kg 2**
Skonsam torkning av mikrofibrer.
-  **Handdukar** **Max last***
För att torka grövre tvätt som frottéhanddukar.
-  **Funktionskläder** **kg 4**
För att torka tekniska plagg i syntetmaterial eller bomull.
-  **Dunjackor** **kg 2.5**
För att torka jackor i fjäder och dun. Återställer deras naturliga mjukhet (2 jackor).
-  **Mattor** **kg 3**
För att torka små badrums- och köksmattor.
Torka inte mattor med delar i plast, då detta kan orsaka eldsvåda.
-  **Underkläder** **kg 2**
För att torka mycket ömtåliga underkläder. Stäng alla hyskor och hakar före torkning.
-  **Mjukdjur** **kg 2**
Cykeln bibehåller tygdjurens ursprungliga utseende och lyster på bästa sätt. Ta bort alla tillbehör innan torkningen påbörjas. De enskilda delarna får inte överskrida 600 g.
-  **Sport** **kg 4**
För att torka sportplagg av syntetmaterial eller bomull.
-  **Jeans** **kg 3**
För att torka normalsmutsiga jeans och plagg av starkt material som byxor och jackor.
-  **Skjortor** **kg 3**
Detta program är avsett för skjortor i bomull eller bomull/syntetblandning.
-  **Snabbtvätt 30'** **kg 0.5**
För att torka bomullsplagg, som centrifugerats på hög hastighet i tvättmaskin.

 **Uppfräschning**
Kort program som lämpar sig för att fräscha upp fibrer och plagg genom emission av frisk luft. Ska inte användas på våta plagg. Kan användas med alla tvättmängder, men det är mest effektivt med små mängder. Cykeln vara i cirka 20 minuter.

***MAX LAST 9 Kg (Torr tvätt)**

ALTERNATIV

Med dessa knappar kan du anpassa det valda programmet enligt personliga krav.

Inte alla alternativ är tillgängliga för alla program. Vissa alternativ kan vara oförenliga med dem du tidigare har ställt in. I så fall kommer du att bli varnad av summern och/eller de blinkande indikatorerna. Om alternativet är tillgängligt förblir alternativindikatorn på. Programmet kan behålla vissa alternativ som valts i tidigare torkcykler.

 **Torkning**
Tryck upprepade gånger på den tillhörande knappen för att uppnå en annan fuktighetsnivå på tvätten. Displayen visar den nivå som valts. Efter några sekunders inaktivitet återgår displayen till huvudmenyn.

 **Stryktorrt:** mycket känslig torkning. Artiklarna kan strykas lättare omedelbart efter cykeln.

 **Hängtorrt:** en nivå som studerats för ömtåliga plagg; klara att hängas upp.

 **Skåptorrt:** tvätten är klar att vikas ihop och läggas in i skåpet.

 **Extra torrt:** används för plagg som ska tas på direkt efter cykeln.



 **Tidsinställd Torkning**
Detta alternativ gör att du kan ställa in torkningstiden. Tryck upprepade gånger på den tillhörande knappen för att ställa in den önskade torkningstiden. En indikator på kontrollpanelen anger den tid du håller på att välja.

 **Startfördröjning**
Detta alternativ gör att du kan ställa in en fördröjning i förhållande till cykelns start.
Tryck upprepade gånger på den tillhörande knappen tills du når den önskade fördröjningen. Efter att den högsta valbara tiden uppnåtts, återställs alternativet om du trycker en gång till på knappen. En indikator på kontrollpanelen anger den tid du håller på att välja. Efter att knappen start/paus tryckts in: Maskinen anger den tid, som återstår tills cykeln startar.
Om luckan öppnas igen efter stängning måste du trycka på nytt på knappen start/paus.

 **FreshCare+**
Om tvätten lämnas inuti trumman när cykeln är avslutad kan den utsättas för bakteriell spridning. Detta alternativ hjälper till att förhindra detta genom att kontrollera temperaturen och rotera trumman försiktigt. Detta fortsätter i upp till 6 timmar efter cykelns slut. Denna inställning förblir sparad för den föregående cykeln. Om detta används tillsammans med Fördröjd start kommer en veckbehandling att utföras under denna fas genom periodiska rotationer av trumman.

 **Snabbtvätt**
Möjliggör en snabbare torkning.

 **Knappspärr**
Detta alternativ gör att maskinens kommandon inte kan användas, med undantag för knappen på/av.
Med tänd maskin:
• för att aktivera alternativet ska knappen hållas intryckt tills maskinen signalerar att alternativet aktiverats.
• för att avaktivera alternativet ska knappen hållas intryckt tills maskinen signalerar att alternativet avaktiverats.
Om detta alternativ valts vid föregående torkning, sparas det i minnet.

 **Slutsignal**
Detta alternativ aktiverar en långvarig ljudsignal när cykeln är slut. Aktivera det om du inte tror att du hör det normala ljudet vid cykelns slut. Efter att alternativknappen trycks in, kan den aktiveras eller avaktiveras med hjälp av knapparna **UPP** och **NED**. Tryck på knappen  för att bekräfta. Om detta alternativ valts vid föregående torkning, sparas det i minnet.

Tillval

Denna knapp ger åtkomst till menyerna med alternativ nedan. Bläddra bland alternativen med knapparna "UPP" och "NED" och tryck på knappen för att bekräfta valet.

☀️ **Skonsam**

Möjliggör en mycket mildare behandling av tvätten genom att reducera torkningstemperaturen.

🌀 **Anti Tangle**

Detta alternativ utför en speciell trumrörelse som minskar trassel och knutar på dina kläder. Det ger bästa resultat när det används med mindre mängder.

SKÖTSEL OCH UNDERHÅLL

VARNING: koppla ur torktumlaren under rengörings- och underhållsprocedurer.

🗑️ **Vattenuppsamlingstanken ska tömmas efter varje cykel (se fig. A).**

Dra ut behållaren från torktumlaren och töm den i handfatet eller i något annat lämpligt avlopp och sätt sen tillbaka den på rätt sätt. Använd inte torktumlaren utan att först ha satt tillbaka behållaren på sin plats.

Rengöring av det primära luckfiltret efter varje cykel /se fig. B).

Dra ut luckans primära filter och rengör det genom att ta bort luddet från filterytan under rinnande vatten eller med en dammsugare.

🔧 **Rengöring av det sekundära luckfiltret när den tillhörande indikatorn tänds (se fig. C).**

Dra ut det sekundära luckfiltret och rengör alla dess delar. Avlägsna eventuella luddrester från filtrets yta under rinnande vatten eller med dammsugare.

🔧 **Tillsätta filter - rengör bägge dörrfiltren (se fig. B, fig. C).**

För bästa resultat bör alla filter torkas innan de sätts tillbaka på sin plats.

Använd inte torktumlaren utan att första ha satt tillbaka alla filter på rätt sätt på sina platser.

Filtren är grundläggande komponenter vad torkningen beträffar. Deras funktion är att samla upp det ludd, som formas under torkningen. Om filtren skulle täppas till, äventyras luftflödet inne i torktumlaren; torkningstiden förlängs, energiförbrukningen ökar och det kan uppstå skador på torktumlaren. Om dessa ingrepp inte utförs korrekt kan det hända att torktumlaren inte startar.

🧹 **Självrengör**

Underhållet av bottenfiltret för denna modell är automatisk. Torkaren utför rengöring när sensorerna signalerar behovet av att göra det. I det här fallet fortsätter maskinen att fungera även när torkningscykeln är klar. En indikator på kontrollpanelen kommer att signalera underhållet. Stäng inte av maskinen under denna fas.

PRODUKTBESKRIVNING

1. Vattenuppsamlingstank (A)
2. Luftintagets galler
3. Luckfilter: primär (B), sekundär (C)

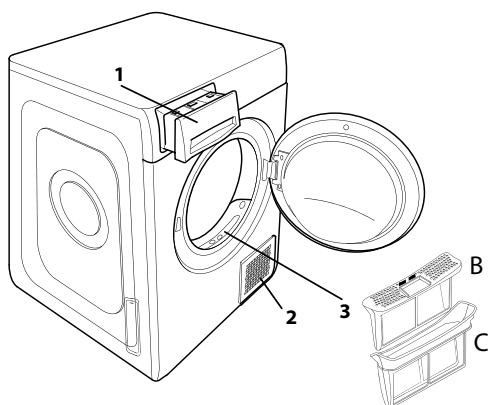
**Rengöring av torktumlaren**

- De externa metall-, plast- och gummidelarna kan rengöras med en fuktig trasa.
- Rengör det främre luftintagsgallret regelbundet (var sjätte månad) med en dammsugare för att avlägsna ludd, fluff eller dammavlagringar. Ta också bort eventuella luddavlagringar från filterområdet med en dammsugare nu som då.
- Använd inte lösningsmedel eller slipmedel.

TRANSPORT OCH HANTERING

Lyft aldrig torktumlaren genom att hålla fast i dess ovansida.

1. Ta ut stickkontakten.
2. Ta bort vattnet från vattentanken helt.
3. Kontrollera att luckan och vattentanken är ordentligt stängda.

Energiförbrukning			
Avstängt läge (Po) - Watts	0.50		
Kvarlämnat läge (PI) - Watts	2.00		
Program	Kg	kWh	Minuter
Eko Bomull* <input type="checkbox"/>	9	2.12	250
Eko Bomull <input type="checkbox"/>	4.5	1.20	160
Syntet	4	0.63	90
Referensprogram för energietiketten, avsett för torkning av normalvåt bomullstvätt. Detta är det effektivaste programmet när det gäller energiförbrukning för torkning av våt bomullstvätt. (Standard/Enalta määritely alkuasetus).			

Värmepumpsystem

Värmepumpen innehåller gas med växthuseffekt, som befinner sig i en hermetiskt slutet enhet. Denna slutna enhet innehåller 0.18 kg gas R134a F. GWP = 604 (1 t CO₂).

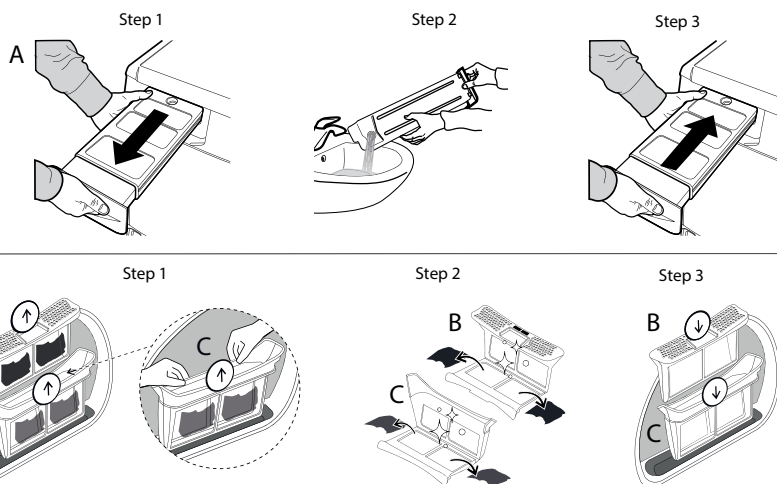

Vid fel kontrollera nedanstående lista innan du kontaktar service. Felen är ofta obetydliga och kan lösas på några få minuter.

Fel	Möjlig orsak	Lösning
Torktumlaren tänds inte.	Kontakten sitter inte i uttaget.	Sätt i kontakten i uttaget.
	Uttaget är trasigt.	Prova att ansluta en annan hushållsapparat till samma uttag. Använd inga elektriska anslutningsenheter typ adaptrar eller förlängningssladdar.
	Strömmen har brutits.	Vänta tills strömförsörjningen har återställts och slå på säkringen igen vid behov.
Torktumlaren startar inte.	Luckan har inte stängts ordentligt.	Stäng luckan.
	En fördröjning av cykelns start har ställts in.	I maskiner med denna funktion: vänta tills den inställda fördröjningen avslutats eller stäng av maskinen för att göra om inställningen. Konsultera sektionen Alternativ.
	Knappen Start/Paus har inte tryckts in för att starta programmet.	Tryck på knappen Start/Paus.
Tygen är våta när cykeln är klar.	Liten tvättmängd.	Det automatiska programmet har inte avläst önskad slutlig fuktighetsgrad. Torktumlaren avslutar programmet och stannar sedan. Om detta händer ska du bara välja ytterligare en kort torktid eller välja alternativet extra torrt, om ett sådant finns.
	Stora last eller tyngre material.	Torrhetsnivån kan ändras till specifik torrhet som önskas. Extra torrt rekommenderas för plagg, redo att bäras.
Torkningstiderna är mycket långa.	Tillräckligt underhåll har inte utförts.	Konsultera sektionen SKÖTSEL OCH UNDERHÅLL och utför de beskrivna ingreppen.
	Det inställda programmet, tiden och/eller torkningsnivån lämpar sig inte för den typ eller den mängd tvätt som lagts i torktumlaren.	Konsultera sektionen program och alternativ för att hitta de program och alternativ, som lämpar sig för denna typ av tvätt.
	Plaggen är för våta.	Utför en tvättcykel med högre centrifugeringsvarv för att eliminera så mycket vatten som möjligt.
	Torktumlaren kan vara överbelastad.	Konsultera sektionen program för att verifiera max belastning för varje program.
Programmet har inte avslutats.	Rumstemperatur.	Torktiden kan bli längre om rumstemperaturen är utanför temperaturintervallet 14–30 °C.
	Strömmen kan ha brutits.	Om strömmen brutits måste knappen Start/Paus tryckas in för att starta cykeln på nytt.
Tända eller blinkande indikatorer		
Vattentank	Vattenuppsamlingsstank är full.	Töm vattentanken. Konsultera sektionen SKÖTSEL OCH UNDERHÅLL.
Luckfilter	Fel på det luftflöde som krävs för att maskinen ska kunna fungera.	Rengör luckfilter och kontrollera att luftintagets galler är fritt. Om dessa ingrepp inte utförs korrekt kan torktumlaren skadas. Konsultera sektionen SKÖTSEL OCH UNDERHÅLL.
Undre filter*	Det undre filter behöver rengöras.	Utför rengöring av det undre filter. Konsultera sektionen SKÖTSEL OCH UNDERHÅLL.
DEMO Cykeln varar i några få minuter.	Torktumlaren befinner sig i läge DEMO. Indikatorn DEMO är tänd.	Ta bort läget Demo. Följande ingrepp ska utföras i följd och utan pauser. Slå på maskinen och slå sen av den. Tryck på knappen Start/Paus tills en ljudsignal hörs. Slå på maskinen igen. Maskinen signalerar att funktionen avaktiverats.
Förekomst av skiftnyckelsymbolen anger ett fel.	Maskinens sensorer har läst av ett fel.	Släck torktumlaren och koppla bort den från elnätet. Öppna luckan omedelbart och ta ut tvätten, så att värmen kan skingras. Vänta i cirka 15 sekunder. Anslut torktumlaren till elnätet, lägg i tvätten och starta torkningscykeln. Om problemet kvarstår, kontakta service och meddela de bokstäver och nummer som visas på displayen. Till exempel F3 och E2.

Anmärkning: vissa modeller är självrengörande: dessa är inte utrustade med undre filter, konsultera sektionen SKÖTSEL OCH UNDERHÅLL.



Du kan få åtkomst till regelverk, standarddokumentation, beställning av reservdelar och ytterligare produktinformation genom att:

- Besöka vår webbplats docs.whirlpool.eu och parts-selfservice.whirlpool.com
- Använda QR-koden
- Eller, genom att kontakta vår kundservice (Se telefonnumret i garantihäftet). När du kontaktar vår kundservice, ange koderna som står på produktens typskylt.

