

VĂ MULȚUMIM CĂ AȚI ACHIZIȚIONAT UN PRODUS WHIRLPOOL.

Pentru a beneficia de servicii de asistență complete, vă rugăm să vă înregistrați produsul la:
www.whirlpool.eu/register



Înainte de a utiliza aparatul, citiți cu atenție Ghidul privind sănătatea și siguranța.

Panoul de comandă al acestei mașini de spălat vase se activează prin apăsarea butonului de PORNIRE/OPRIRE.

Pentru a economisi energie, panoul de comandă se dezactivează automat după 10 de secunde dacă nu a fost pornit niciun ciclu de spălare.

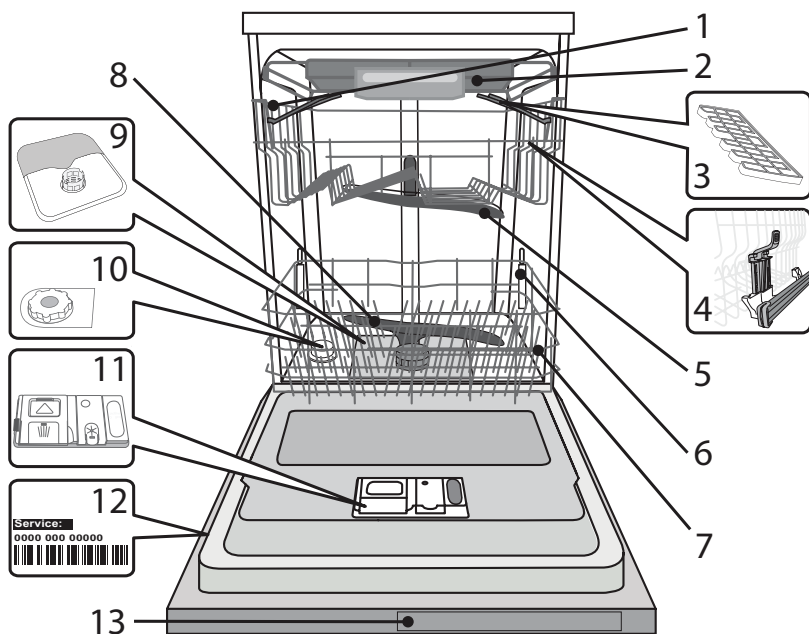
DESCRIEREA PRODUSULUI

1. Raftul superior
2. Suport pentru tacâmuri
3. Clapete rabatabile
4. Mecanism de reglare a înălțimii raftului superior
5. Braț de pulverizare superior
6. Suport Power Clean
7. Raftul inferior
8. Braț de pulverizare inferior
9. Ansamblu de filtre
10. Compartimentul pentru săruri
11. Dozatoare de detergent și agent de clătire
12. Plăcuța cu datele tehnice
13. Panoul de comandă

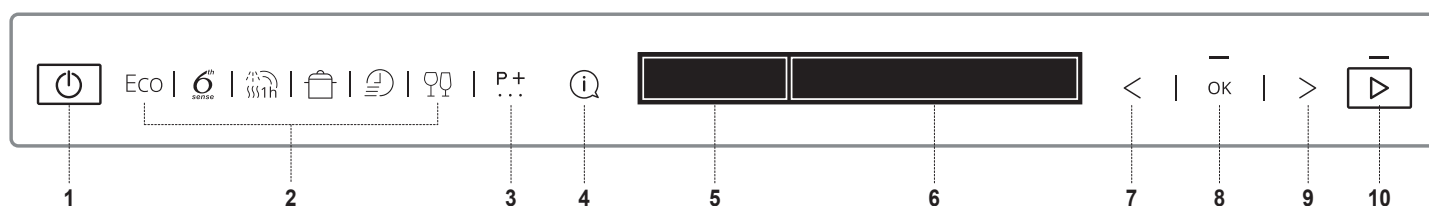
PANOUL DE COMANDĂ

1. Buton de PORNIRE/OPRIRE
2. CICLURI - 6 butoane pentru acces direct la cele mai utilizate cicluri
3. Buton pentru CICLURI SUPLIMENTARE. Acces la alte cicluri
4. Buton INFO. Prezintă informații despre ciclul selectat
5. AFIȘAJ - Zona indicatoarelor
6. AFIȘAJ - Zona pentru informații
7. Buton ÎNAPOI pentru opțiuni/setări
8. Buton OK. Selectarea/modificarea opțiunilor și a setărilor
9. Buton ÎNAINTE pentru opțiuni/setări
10. Buton START

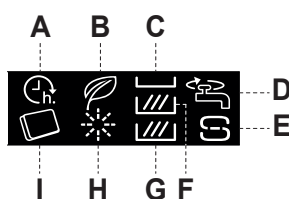
AFIȘAJ - INDICATOARE

- A. PORNIRE CU ÎNTÂRZIERE
- B. CICLUL ECO
- C. MULTIZONE - Suport pentru tacâmuri
- D. ROBINET DE APĂ ÎNCHIS
- E. TURNAȚI SARE
- F. MULTIZONE - Raft superior
- G. MULTIZONE - Raft inferior
- H. TURNAȚI LIMPEZITOR
- I. CAPSULĂ

INIȚIALĂ

După prima racordare a aparatului la rețeaua de alimentare cu energie electrică, pe afișaj vor apărea indicații privind configurarea pentru prima dată a aparatului.

1. Selecția limbii

SETAR. LIMBA ROMÂNESCĂ?
 <> = SCHIMBĂ OK = DA

ROMANESC
 SELECTAT

Pentru a selecta limba preferată, vă rugăm să apăsați butonul „<” sau „>”.
 Confirmați apăsând pe butonul „OK”.

După confirmarea limbii, aparatul va derula meniul de configurare pentru prima utilizare.

2. Setarea durității apei

DURABILITATEA APEI
 1=MIN, 5=MAX

Duritatea apei este setată în mod implicit la nivelul 3. Pentru a modifica gradul de duritate a apei, apăsați în mod repetat pe butonul „<” sau „>”.

DURABILITATEA APEI = 3
 <> = SCHIMBĂ OK = DA

Pentru a confirma alegerea făcută, apăsați butonul „OK”. Nivelul trebuie să se seteze conform tabelului de mai jos.

Pentru a asigura o funcționare perfectă a instalației de dedurizare a apei, este esențial ca setarea gradului de duritate a apei să se bazeze pe gradul real de duritate a apei din locuința dumneavoastră. Aceste informații pot fi obținute de la furnizorul local de apă.

Tabelul durității apei			
	Nivel	Grade germane °dH	Grade franceze °fH
1	Moale	0 - 6	0 - 10
2	Medie	7 - 11	11 - 20
3	Normală	12 - 17	21 - 30
4	Dură	18 - 34	31 - 60
5	Foarte dură	35 - 50	61 - 90

3. Umplerea rezervorului pentru produsul de dedurizare a apei

ADĂUGAREA APEI

PUNEȚI 1,5L
 OK = FĂCUT

APĂ
 OK = FĂCUT

ÎN RECIPIENTUL CU SARE
 OK = FĂCUT

După ce setarea durității apei, rezervorul pentru produsul de dedurizare a apei trebuie umplut cu apă și săruri regenerante speciale.

Demontați raftul inferior și desfiletați capacul compartimentului (în sens antiorar).

Prima etapă constă în umplerea rezervorului cu apă (~1,5 litri).

Apoi treceți la etapa următoare, apăsând pe butonul „OK”.

ADĂUGAREA SĂRI

PUNEȚI 1KG SARE
 OK = FĂCUT

ÎN RECIPIENTUL CU SARE
 OK = FĂCUT

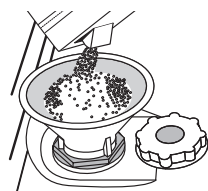

Poziționați pâlnia (consultați figura) și umpleți compartimentul pentru săruri până la marginea superioară (aproximativ 1 kg); este normal să se producă scurgeri de apă.

Scoateți pâlnia și ștergeți resturile de săruri de pe deschidere.

Asigurați-vă că este înfiletat bine capacul, astfel încât să nu intre detergent în compartiment în timpul programului de spălare (acest lucru poate avaria iremediabil instalația de dedurizare a apei).

Apoi treceți la etapa următoare, apăsând pe butonul „OK”.

Utilizați numai săruri concepute special pentru mașini de spălat vase.

Oricând trebuie să adăugați săruri, este obligatoriu să finalizați procedura înainte de a începe ciclul de spălare.

Soluția salină reziduală sau granulele de săruri pot duce la corodare, deteriorând iremediabil componentele din oțel inoxidabil.

Garanția nu se aplică dacă defecțiunile sunt cauzate de astfel de situații.

Dacă compartimentul pentru săruri nu este umplut, poate rezulta deteriorarea instalației de dedurizare a apei și a rezistenței.

4. Setarea nivelului de luminozitate

LUMINOZITATEA ECRANULUI
 1=MIN, 5=MAX

Luminozitatea este setată în mod implicit la nivelul 5. Pentru a modifica nivelul de luminozitate, apăsați în mod repetat pe butonul „<” sau „>”.

LUMINOZITATEA = 5
 <> = SCHIMBĂ OK = DA

Pentru a confirma alegerea făcută, apăsați butonul „OK”.

5. Setarea tipului de detergent

TIPUL DE DETERGENT

DACĂ FOLOSIȚI
 <> = NU OK = DA

CAPSULE
 <> = NU OK = DA

ALL IN ONE ?
 <> = NU OK = DA

La acest pas este foarte important să alegeți ce tip de detergent se va utiliza (tabletă/capsulă sau gel/praf).

Dacă preferați să utilizați pentru spălare un detergent universal sau sub formă de tablete ori capsule, apăsați butonul „OK”, apoi continuați cu etapa 7.

Operația de deschidere a robinetului de la pagina următoare.

Simbolul  de pe afișaj se va aprinde. Dacă preferați să utilizați detergent sub formă de gel sau pudră, apăsați butonul „<” sau „>”, apoi continuați cu etapa 6. **Adăugarea agentului de clătire.**

6. Adăugarea agentului de clătire*

*Dacă la etapa anterioară s-a selectat utilizarea unui detergent universal, aparatul va omite această etapă.

ADĂUGARE LIMPEZITOR

TURNAȚI LIMPEZITOR
 OK = FĂCUT

ÎN DOZĂTOR
 OK = FĂCUT

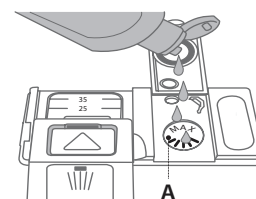
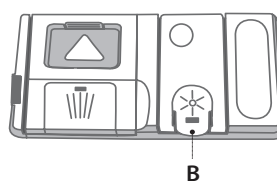

1. Deschideți dozatorul **B** apăsând și trăgând în sus clapeta de pe capac.
2. Introduceți cu atenție agentul de clătire până la marcajul de referință maxim (110 ml) al spațiului de umplere **A** - evitați vărsarea acestuia. În caz contrar, curățați imediat folosind o lavetă uscată.
3. Apăsăți capacul în jos până când auziți un clic de închidere.
4. Confirmați operația apăsând pe tasta „OK”.

Nu turnați NICIODATĂ agentul de clătire direct în cuvă.

Setarea nivelului agentului de clătire

(nu este necesară când se utilizează tablete/capsule)

Doza de agent de clătire poate fi ajustată în funcție de detergentul utilizat. Cu cât nivelul setat este mai mic, cu atât va fi mai mică cantitatea de agent de clătire distribuită. Aparatul este setat din fabrică la nivelul 5. Pentru a modifica setarea, urmați instrucțiunile din secțiunea „SETĂRI/MENIU”.

7. Deschiderea robinetului

DESCHIDEȚI VALVĂ CU APĂ
DESCHIDEȚI OK = FĂCUT
ROBINETUL CU APĂ OK = FĂCUT



Verificați dacă robinetul de apă este deschis. Dacă este închis, deschideți-l, apoi confirmați apăsând pe butonul „OK”.

8. Primul ciclu de spălare

PRIMUL CICLU DE SPĂLARE
VĂ RUGĂM SĂ PORNIȚI OK = FĂCUT
CICLUL INTENSIV OK = FĂCUT
FĂRĂ VESELĂ OK = FĂCUT
PENTRU A TERMINA OK = FĂCUT
INSTALAȚIA OK=PREGĂTIT

Înainte de utilizarea normală a aparatului, se recomandă să se execute mai întâi ciclul Intensive, indicat pentru calibrarea aparatului.

Introduceți detergent în compartimentul **B** al dozatorului (consultați imaginea de mai jos), apoi apăsați butonul „OK”.

Ciclul intensiv va fi selectat în mod automat. apăsați butonul de „START”  și închideți ușa aparatului în decurs de 4 secunde.

Acest prim ciclu poate dura cu până la 20 de minute mai mult ca urmare a procesului de calibrare automată.

După acest proces, aparatul este pregătit pentru utilizarea normală.

ADĂUGAREA DETERGENTULUI

Utilizați numai detergent conceput special pentru mașini de spălat vase.

Pentru a se obține rezultate optime de spălare și uscare, este necesară utilizarea combinată de detergent, agent de clătire lichid și săruri fine. Vă recomandăm să utilizați detergenți care nu conțin fosfați sau clor, deoarece aceste produse sunt dăunătoare pentru mediul înconjurător.

Rezultatele optime de spălare depind și de utilizarea cantității corespunzătoare de detergent.

Depășirea cantității indicate nu determină un rezultat mai eficient de spălare și crește gradul de poluare a mediului înconjurător.

Cantitatea poate fi reglată în funcție de gradul de murdărie. În cazul unor articole cu grad mediu de murdărie, utilizați aproximativ 35g (detergent pudră) sau 35ml (detergent lichid) și turnați o măsură suplimentară de detergent direct în cuvă. Dacă folosiți tablete, este suficientă una singură.

Dacă vasele prezintă un grad redus de murdărie sau dacă au fost clătite cu apă înainte de a le introduce în mașina de spălat vase, reduceți în mod corespunzător cantitatea de detergent utilizat (minim 25 g/ml), de exemplu, nu mai adăugați detergent pudră/sub formă de gel în cuvă.

Pentru a deschide dozatorul de detergent, apăsați butonul **A**. Introduceți detergent numai în compartimentul **B** uscat. Introduceți cantitatea de detergent pentru prespălare direct în cuvă.

1. Atunci când măsurați cantitatea de detergent, consultați informațiile menționate anterior pentru a adăuga cantitatea corespunzătoare. În interiorul dozatorului **B** există indicații care vă pot ajuta la dozarea detergentului.
 2. Îndepărtați resturile de detergent de pe marginile dozatorului și închideți sonor capacul.
 3. Închideți capacul dozatorului de detergent trăgând în sus până când dispozitivul de închidere este fixat în poziție.
- Dozatorul de detergent se deschide automat la momentul potrivit, în conformitate cu programul.

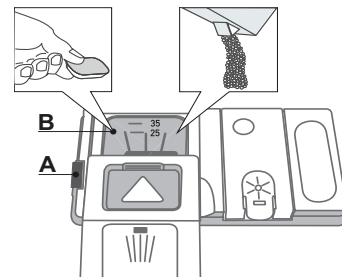

Dacă utilizați detergent universal, este recomandat să adăugați săruri indiferent de caz, mai ales dacă apa este dură sau foarte dură (urmați instrucțiunile de pe ambalaj).

SFATURI ȘI RECOMANDĂRI

RECOMANDĂRI

Înainte de a încărca rafturile, eliminați toate resturile de alimente de pe vase și goliți paharele. Nu este necesar să le clătiți în prealabil sub jet de apă curentă.

Aranjați vesela astfel încât să fie bine poziționată și să nu se răstoarne; de asemenea, aranjați recipientele cu deschiderile în jos și așezați înclinat articolele concave/convexe, pentru a permite apei să ajungă pe orice suprafață și să curgă liber.

Avertisment: capacele, mânerele, tăvile și tigăile nu trebuie să împiedice rotirea brațelor de pulverizare.

Amplasați articolele mici în coșul pentru tacâmuri.

Vasele și cratițele foarte murdare trebuie așezate pe raftul inferior deoarece în această zonă jeturile de apă sunt mai puternice și se înregistrează performanțe mai mari de spălare.

După încărcarea aparatului, asigurați-vă că brațele de pulverizare se pot roti liber.

IGIENĂ

Pentru a evita formarea mirosurilor neplăcute și a sedimentelor în mașina de spălat vase, să derulați un program cu temperatură înaltă cel puțin o dată pe lună. Folosiți o măsură de detergent și rulați un program fără a încărca vase pentru a curăța aparatul.

VESELĂ NECORESPUNZĂTOARE PENTRU SPĂLAREA ÎN MAȘINĂ

- Veselă și tacâmuri din lemn.
 - Pahare cu decorațiuni delicate, veselă artizanală și veselă antică. Aceste decorațiuni nu sunt rezistente la spălarea în mașina de spălat vase.
 - Articole din material sintetic care nu sunt rezistente la temperaturi ridicate.
 - Veselă din cupru și cositor.
 - Veselă murdară de cenușă, ceară, unsoare sau cerneală.
- Culorile decorațiunilor de pe articolele din sticlă și ale articolelor din aluminiu/argint se pot modifica și pot albi în timpul procesului de spălare. Unele tipuri de articole din sticlă (de exemplu, obiecte de cristal) pot deveni opace după câteva cicluri de spălare.

DETERIORAREA PAHARELOR ȘI A VESELEI

- Utilizați numai pahare și veselă din porțelan marcate de către producător ca fiind rezistente la spălarea în mașină.
- Utilizați un detergent de vase delicat.
- Scoateți paharele și vesela din mașina de spălat vase imediat ce ciclul de spălare este finalizat.

ÎNCĂRCAREA RAFTURILOR

SUPORT PENTRU TACÂMURI

Al treilea raft a fost conceput pentru depozitarea tacâmurilor.

Aranjați tacâmurile conform indicațiilor din figură.

Aranjarea separată a tacâmurilor permite scoaterea cu ușurință a acestora după spălare și optimizează performanțele de spălare și uscare.

Cuțitele și alte ustensile cu margini ascuțite trebuie poziționate cu lamele în jos.

Structura raftului face posibilă amplasarea articolelor de dimensiuni mici, cum ar fi ceștile de cafea, în zona din mijloc.

Coșul pentru tacâmuri este dotat cu două tăvi laterale culisante pentru a profita din plin de înălțimea spațiului de dedesubt, permițând astfel încărcarea articolelor înalte pe raftul superior.

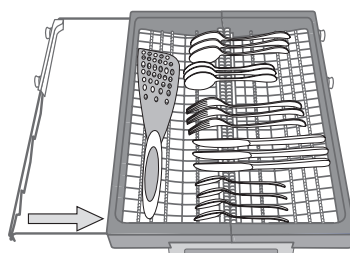
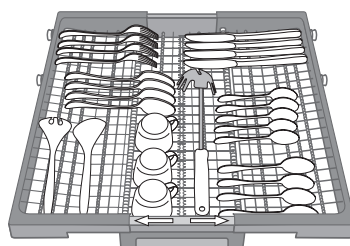
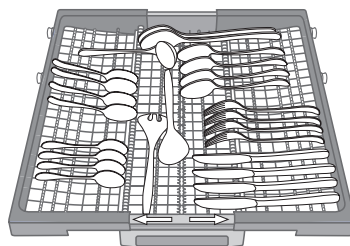

RAFTUL SUPERIOR

Încărcați vasele delicate și ușoare: pahare, cești, farfurioare, boluri pentru salată puțin adânci. Raftul superior este prevăzut cu suporturi rabatabile care pot fi utilizate în poziție verticală pentru aranjarea farfuriilor pentru cești de ceai/pentru desert, sau în poziție mai joasă pentru a introduce castroane și caserole.

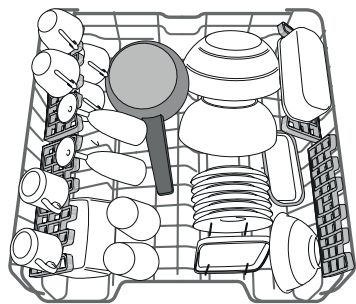

(exemplu de încărcare pentru raftul superior)

CLAPETE RABATABILE CU POZIȚIE REGLABILĂ

Clapetele rabatabile laterale pot fi poziționate pe trei înălțimi diferite pentru a optimiza dispunerea vasei pe raft.

Paharele pentru vin pot fi așezate în siguranță pe clapetele rabatabile, introducând picioarele acestora în fantele corespunzătoare.

Pentru a obține rezultate optime de uscare, înclinați mai mult clapetele rabatabile. Pentru a modifica înclinarea, trageți în sus clapeta rabatabilă, culisați-o ușor și poziționați-o după preferință.

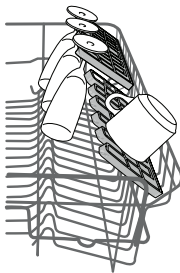

REGLAREA ÎNĂLȚIMII RAFTULUI SUPERIOR

Înălțimea raftului superior poate fi reglată: în poziție înaltă pentru a introduce vesela voluminoasă pe raftul inferior și în poziție joasă pentru a profita din plin de suporturile rabatabile, creând mai mult spațiu în partea superioară și evitând ciocnirea cu articolele de pe raftul inferior.

Raftul superior este prevăzut cu un **mecanism de reglare a înălțimii raftului superior** (consultați figura); fără a apăsa pe manete, ridicați în sus ținând pur și simplu de părțile laterale ale raftului, și fixați imediat ce raftul este stabil în poziția de sus.

Pentru a reveni în poziția inferioară, apăsați pe manetele **A** din părțile laterale ale raftului și deplasați-l în jos.

Vă recomandăm cu insistență să nu reglați înălțimea raftului atunci când acesta este încărcat.

Nu ridicați și nu coborâți NICIODATĂ raftul numai pe o singură parte.

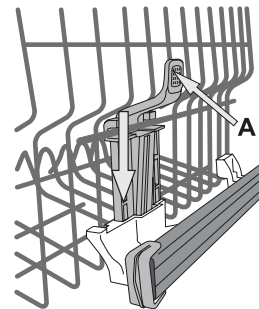

RAFTUL INFERIOR

Pentru oale, capace, farfurii, boluri pentru salată, tacâmuri etc. În mod ideal, farfuriile și capacele mari trebuie amplasate în părțile laterale, pentru a se evita interferențele cu brațul de pulverizare.

Raftul inferior este prevăzut cu suporturi rabatabile care pot fi utilizate în poziție verticală pentru aranjarea farfuriilor sau în poziție orizontală (joasă) pentru încărcarea cu ușurință a cratițelor și bolurilor pentru salată.

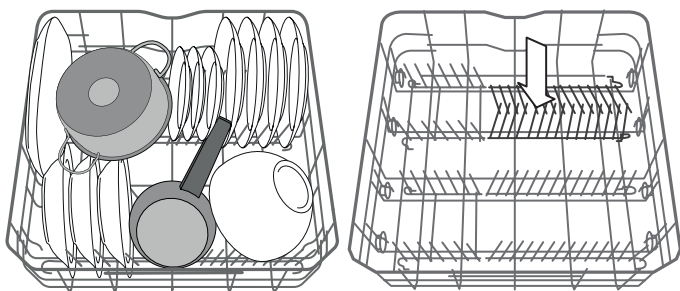

(exemplu de încărcare pentru raftul inferior)

ÎNGRIJIRE PAHARE

Accesoriu special care vă permite să depozitați în siguranță diferite tipuri de pahare cu picior pe raftul inferior.

Acesta permite obținerea unor rezultate satisfăcătoare de curățare și uscare prin poziționarea optimizată și stabilă a paharelor.

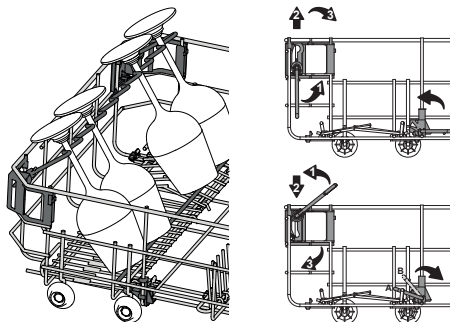

POWER CLEAN ÎN RAFTUL INFERIOR

Power Clean® folosește jeturile speciale de apă din partea posterioară a cavității pentru a spăla intensiv articolele foarte murdare.

Poziționând oalele/cratițele cu fața spre componenta Power Clean®, vă rugăm să activați **POWER CLEAN** pe panou.

Raftul inferior este prevăzut cu o zonă Power Clean, un suport special retractabil în partea din spate a raftului, care poate fi utilizat pentru susținerea tigăilor sau tăvilor de copt în poziție verticală în vederea economisirii spațiului.

Utilizarea Power Clean®:

1. Reglați zona Power Clean® (G) rabatând în jos suporturile din spate pentru farfurii, pentru a încărca oalele.
2. Încărcați oalele și cratițele înclinate pe verticală în zona Power Clean®. Oalele trebuie să fie înclinate spre jeturile intensive de apă.

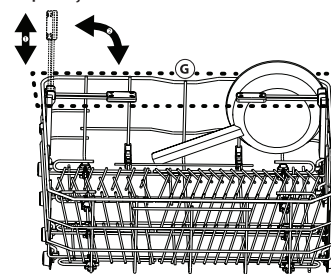
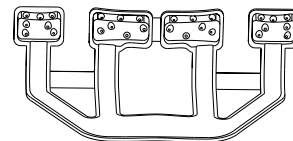

SELECTAREA UNUI CICLU ȘI A OPȚIUNILOR

Lista ciclurilor și opțiunilor disponibile poate fi consultată în **tabelul cu cicluri** de pe pagina următoare. Ciclul Eco este selectat în mod implicit. Dacă doriți să selectați în mod implicit ultimul ciclu utilizat, puteți efectua această modificare prin intermediul meniului de „Setări”.

Ciclul poate fi selectat apăsând pe butoanele de acces direct la cicluri, numerotate de la 1 la 6, sau apăsând în mod repetat pe butonul „Cicl extra” . Când se ajunge la ultimul ciclu, o nouă apăsare a butonului determină revenirea la primul ciclu.

apăsați butonul de selectare a ciclului în funcție de gradul de murdărie a vaselor și de informațiile din tabelul cu cicluri. Informațiile vor apărea pe afișaj:

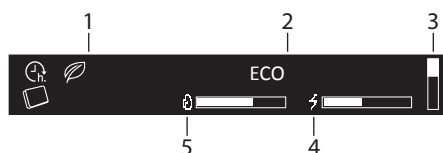

1. Indicatoare
2. Numele ciclului selectat
3. Bară verticală care indică numai poziția listei de cicluri suplimentare
4. Consumul de energie al ciclului selectat
5. Consumul de apă al ciclului selectat

50° **3:40h** La trei secunde după selectarea unui ciclu, vor fi afișate durata și temperatura acestuia (dacă sunt disponibile).

apăsați butonul „INFO” pentru a afișa o scurtă descriere a ciclului și a consumului de apă/energie aferent.



În timpul etapei de selectare, LED-ul de START clipește.

Pentru majoritatea ciclurilor, sunt disponibile opțiuni suplimentare (consultați secțiunea „Opțiuni și setări”). Atunci când este selectată o opțiune, numele acesteia este prezentat pe afișaj, în partea dreaptă.

50° **3:40h** **POWER CLEAN** Dacă sunt selectate mai multe opțiuni, pe afișaj este prezentată câte o bulină pentru fiecare opțiune. Numele fiecărei opțiuni este afișat timp de 3 secunde, iar bulina aferentă este plină.

La finalizarea selectării ciclului și opțiunii, apăsați butonul de START și închideți ușa în decurs de 4 secunde pentru a permite începerea ciclului selectat.

MODIFICAREA UNUI PROGRAM CARE RULEAZĂ

Dacă a fost selectat un program greșit, îl puteți modifica cu condiția ca acesta abia să fi început: deschideți ușa, apăsați și mențineți apăsat butonul de PORNIRE/OPRIRE , iar aparatul se va opri.

Reporniți aparatul cu ajutorul butonului de PORNIRE/OPRIRE și selectați noul ciclu de spălare, precum și opțiunile dorite; porniți ciclul apăsând pe butonul de START și închizând ușa în decurs de 4 secunde.

PENTRU ÎNTRERUPEREA CICLULUI (ADĂUGAREA DE ARTICOLE SUPLIMENTARE)

Deschideți ușa și introduceți vesela în mașina de spălat vase (atenție la aburul FIERBINTE!). Apăsați butonul de START și închideți ușa în decurs de 4 secunde pentru a relua ciclul de unde a fost întrerupt.

ÎNTRERUPERI ACCIDENTALE

Dacă ușa este deschisă în timpul ciclului de spălare sau dacă s-a produs o pană de curent, ciclul se oprește. Pentru a relua ciclul de unde a fost întrerupt, apăsați butonul de START și închideți ușa în decurs de 4 secunde.

Finalizarea ciclului este anunțată prin emiterea unui semnal sonor, iar pe afișaj apar mesajele:



Pe afișaj pot apărea informații suplimentare:





- TURNAȚI SARE - reumpleți compartimentul pentru săruri.
- TURNAȚI LIMPEZITOR - completați nivelul agentului de clătire.
- DECALCIFIERE ȘI CURĂȚAȚI MAȘINA RECOMANDĂM WPRO - la fiecare 50 de cicluri, vi se va recomanda să utilizați un agent de curățare WPRO (conform instrucțiunilor de pe ambalajul produsului).

Deschideți ușa aparatului (atenție, ies aburi fierbinți!) și descărcați coșurile, începând cu coșul inferior.

Dacă este necesar să reumpleți rezervorul de sare sau dozatorul de agent de clătire, se recomandă să efectuați aceste operațiuni exact înainte de pornirea ciclului următor.

După 10 de minute, aparatul se oprește.

TABELUL CU CICLURI

CICLU	Opțiuni disponibile *	Distribuitorul de detergent		Durata ciclului de spălare (h:min)**	Consum de apă (l/ciclu)	Consum de energie (kWh/ciclu)	Etapa de uscare
		B	CUVĂ				
ECO ECO 50°	CAPSULĂ, START ÎNTĂRZI, POWER CLEAN	✓	✓	4:05	9,5	0,75	✓
 6TH SENSE 50-60°	CAPSULĂ, START ÎNTĂRZI, MULTIZONE, POWER CLEAN, TURBO,	✓	✓	1:25 - 3:00	7,0 - 14,0	0,90 - 1,40	✓
 1H WASH & DRY 55°	CAPSULĂ, START ÎNTĂRZI, MULTIZONE,	✓	-	1:00	10,5	1,20	✓
 INTENSIVĂ 65°	CAPSULĂ, START ÎNTĂRZI, MULTIZONE, POWER CLEAN, TURBO,	✓	-	2:50	16,0	1,60	✓
 RAPID 30' 50°	CAPSULĂ, START ÎNTĂRZI, MULTIZONE	✓	-	0:30	9,0	0,55	-
 CRISTAL 45°	CAPSULĂ, START ÎNTĂRZI, MULTIZONE	✓	-	1:40	11,5	1,20	✓
CICL EXTRA - disponibile prin apăsarea butonului P.†							
ZILINICĂ 50°	CAPSULĂ, START ÎNTĂRZI, MULTIZONE	✓	-	1:35	13,0	1,15	✓
SILENȚIOASĂ 50°	CAPSULĂ, START ÎNTĂRZI	✓	-	3:30	15,0	1,15	✓
SPĂLARE PRELIMINARĂ rece	MULTIZONE, START ÎNTĂRZI	-	-	0:12	4,5	0,01	-
IGIENIZARE 65°	START ÎNTĂRZI	✓	-	1:40	10,0	1,30	✓
AUTOCURĂȚARE 65°	START ÎNTĂRZI	✓	-	0:50	8,0	0,85	-

- ECO** - Murdărire normală a veselei. programul standard, cel mai efektiv în ceea ce privește consumul de apă și energie.
- 6TH SENSE** - Pentru vesela normal murdară și uscată cu resturi de mâncare. Detectează gradul de murdărie a vaselor și adaptează programul în funcție de acesta.
- 1H WASH & DRY (SPĂLARE ȘI USCARE 1 ORĂ)** - Vase cu un grad redus spre mediu de murdărie. Program pentru utilizare zilnică pentru pete de murdărie neuscate și proaspete, care asigură vase curate și uscate în doar 60 de minute.
- INTENSIVĂ** - Programul recomandat în cazul veselei foarte murdare, în special se potrivește pentru oale și tigăi (a nu se utiliza la vesela delicată).
- RAPID 30'** - Programul destinat pentru ușor murdare vesele și resturi de mâncare uscată.
- CRISTAL** - Programul pentru vesela delicată, care sunt mai puțin sensibile la influența temperaturilor ridicate cum ar fi cești și pahare.

P.† **CICL EXTRA**

- ZILINICĂ** - Pentru vesela normal murdară. program zilnic, care oferă spălare optimă în scurt timp.
- SILENȚIOASĂ** - Program adecvat pentru funcționarea aparatului pe timpul nopții. Performanțe optime asigurate.
- SPĂLARE PRELIMINARĂ** - Vase care trebuie să fie spălate mai târziu. A nu se utiliza detergent cu acest program.
- IGIENIZARE** - Program pentru normal sau vesela foarte murdară suplimentar cu faza de spălare antibacteriană.
- AUTOCURĂȚARE** - Program utilizat pentru efectuarea întreținerii mașinii de spălat vase. Acesta curăță interiorul aparatului folosind apă fierbinte.

Note:

Vă rugăm să rețineți că ciclurile precum cele rapide sunt eficiente în cazul vaselor cu un nivel redus de murdărie.

Pentru a reduce consumul și mai mult, porniți mașina de spălat vase numai atunci când este încărcată la maximum.

Datele programului ECO sunt stabilite în condiții de laborator, în conformitate cu standardul european EN 50242. Notă pentru laboratoarele de testări: pentru informații privind condițiile testului comparativ EN, trimiteți o solicitare la adresa: dw_test_support@whirlpool.com
Nu este necesară tratarea în prealabil a vaselor înaintea oricăruia dintre aceste programe.

*) Nu toate opțiunile pot fi utilizate simultan.

**) Durata programului indicată pe afișaj sau în broșură reprezintă o estimare calculată în condiții standard. Durata actuală poate varia în funcție de o multitudine de factori, cum ar fi temperatura și presiunea apei la intrare, temperatura încăperii, cantitatea de detergent, dimensiunea și tipul încărcăturii, distribuția încărcăturii, opțiunile suplimentare selectate și calibrarea senzorului. Calibrarea senzorului poate mări durata programului cu până la 20 min.

Consum în modul Standby: Consum în modul Inactiv: 5 W - Consum în modul Oprit: 0,5 W

OPȚIUNI ȘI SETĂRI

La fiecare ciclu se pot utiliza opțiuni suplimentare. Lista completă a opțiunilor disponibile cu anumite programe poate fi consultată în **tabelul cu cicluri** de pe pagina anterioară. Toate opțiunile active sunt prezentate pe afișaj.

Pentru a seta o opțiune, apăsați butonul „OK”. Mesajul **SELECTAREA OPȚIUNII** este afișat timp de câteva secunde. Apoi apăsați butonul „<” sau „>” pentru a naviga în lista de opțiuni. Apăsați butonul „OK” pentru a selecta opțiunea; în meniul de setări, LED-ul de deasupra butonului „OK” este aprins.

Dacă opțiunea nu este disponibilă, aceasta va fi în continuare vizibilă în poziția sa, dar cu „”

CAPSULĂ (universal)

Această setare vă permite să optimizați performanțele ciclului în funcție de tipul de detergent folosit. Activați-o pentru a utiliza detergenții combinați sub formă de capsule (agent de clătire, săruri și detergent într-o singură doză).

CAPSULĂ	OFF
CAPSULĂ	ON
TABLET	ON

Pentru a seta opțiunea Capsulă, accesați meniul de setări apăsând butonul „OK” și derulați utilizând tastele „< , >” până când pe afișaj este prezentat mesajul „CAPSULĂ”, apoi apăsați butonul „OK”.

PORNIRE CU ÎNTĂRZIERE

Pornirea ciclului poate fi întârziată pentru o perioadă de timp selectată. Pentru a seta o perioadă de întârziere, accesați meniul de setări apăsând butonul „OK” și derulați utilizând tastele „< , >” până când pe afișaj este prezentat mesajul „START ÎNTĂRZI”, apoi apăsați butonul „OK”.

La fiecare apăsare pe butonul „>” sau „<”, durata pentru pornirea întârziată crește cu:

- câte 0:30 dacă se selectează sub 4 ore,
- câte 1:00 dacă se selectează sub 12 ore,
- câte 2 ore dacă se selectează peste 12 ore.

START ÎNTĂRZI	OPR.
<STAR PESTE h>	OPR.
<STAR PESTE h>	4:00
<STAR PESTE h>	4:00

Pentru a elimina temporizarea, apăsați butonul „<” sau „>” până când este afișat mesajul „OFF” (OPRIRE).

Valoarea implicită este dezactivată.

Dacă s-a selectat întârzierea,  se aprinde.

La apăsarea butonului „OK”, întârzierea este confirmată și aparatul revine la ecranul de selectare a ciclului, afișând durata de întârziere.

Apăsați butonul de  START și închideți ușa în decurs de 4 secunde pentru a porni durata de întârziere.

MULTIZONE

Dacă numărul vaselor de spălat nu este mare, poate fi încărcat un singur raft. Folosind această opțiune, puteți selecta raftul pentru spălare.

Pentru a seta opțiunea Multizone, accesați meniul de setări apăsând butonul „OK” și derulați utilizând tastele „< , >” până când pe afișaj este prezentat mesajul „MULTIZONE”, apoi apăsați butonul „OK”.

MULTIZONE	OK
<ALL COȘURILE>	<>
<COȘUL JOS>	<>
<COȘUL SUS>	<>
<TACÂMURI>	<>
<TACÂMURI>	

În mod implicit, opțiunea MULTIZONE nu este activă și toate pictogramele rafturilor sunt aprinse. 

Se aprinde pictograma aferentă opțiunii Multizone. 

Se aprinde pictograma aferentă opțiunii Multizone. 

Se aprinde pictograma aferentă opțiunii Multizone. 

POWER CLEAN

Datorită jeturilor de apă suplimentare, această opțiune asigură o spălare mai intensivă și mai puternică pe raftul inferior, într-o anumită zonă.

POWER CLEAN	OPR.
POWER CLEAN	OPR.
POWER CLEAN	POR.

Valoarea implicită este dezactivată.

Pentru a seta opțiunea Power Clean, accesați meniul de setări apăsând butonul „OK” și derulați utilizând tastele „< , >” până când pe afișaj este prezentat mesajul „POWER CLEAN”, apoi apăsați butonul „OK”.

TURBO

Această opțiune poate fi utilizată pentru a reduce durata ciclurilor principale, menținând aceleași niveluri de performanță la spălare și uscare.

TURBO	OPR.
TURBO	OPR.
TURBO	POR.

Pentru a seta opțiunea Turbo, accesați meniul de setări apăsând butonul „OK” și derulați utilizând tastele „< , >” până când pe afișaj este prezentat mesajul „TURBO”, apoi apăsați butonul „OK”.

La fiecare apăsare a butonului „>” sau „<”, opțiunea va fi de PORNIRE sau OPRIRE. Confirmați apăsând pe butonul „OK”.

INFORMAȚII PROIECTARE PE PLANȘEU (LUMINA PODEA)

Lumina unui LED proiectată pe podea indică faptul că mașina de spălat vase este în funcțiune. Lumina rămâne aprinsă în timpul desfășurării ciclului și se stinge la terminarea acestuia.

Această funcție este activă în mod implicit, dar poate fi dezactivată în „MENIUL DE SETĂRI”.

SISTEMUL DE ILUMINARE A CUVEI (LUMINA TUB)

Atunci când funcția este activă, LED-urile din interiorul cuvei sunt aprinse/stinse automat imediat ce utilizatorul deschide/închide ușa.

Dacă ușa rămâne deschisă timp de peste 10 minute, LED-urile din interiorul cuvei se sting (pentru a le reaprinde, ușa trebuie să fie închisă și deschisă din nou). Această funcție este activă în mod implicit, însă poate fi dezactivată din „MENIUL DE SETĂRI”.

MENIU DE SETĂRI

Pentru a modifica setările aparatului, trebuie să accesați meniul de setări.

Apăsați butonul „OK” și derulați utilizând tastele „< , >” până la afișarea mesajului SETĂRI, apoi apăsați butonul „OK”.

Pentru a părăsi meniul de setări, apăsați orice buton de selectare a ciclului sau apăsați butonul „< , >” până când este afișat mesajul IEȘIRE, apoi apăsați butonul „OK”.

Limba

1.LIMBA	OK
1.ENGLISH	< >
1.ROMANESC	

Pentru a modifica limba, accesați meniul de setări apăsând butonul „OK” și derulați utilizând tastele „< , >” până când pe afișaj este prezentat mesajul „LIMBA”, apoi apăsați butonul „OK”.

Primul ciclu

2.PRIMUL CICLU	OK
2.<ECO>	< >
2.<ULTIME SELEC>	

Puteți selecta ciclul dorit în mod implicit la pornirea aparatului: *ECO* sau *ULTIME SELEC*.

Pentru a modifica primul ciclu, accesați meniul de setări apăsând butonul „OK” și derulați utilizând tastele „< , >” până când pe afișaj este prezentat mesajul „PRIMUL CICLU”, apoi apăsați butonul „OK”.

Sunete

3.SUNETE	OK
3.<ZGOMOTOS>	< >
3.<OPRIT>	

Pentru a modifica sunetele, accesați meniul de setări apăsând butonul „OK” și derulați utilizând tastele „< , >” până când pe afișaj este prezentat mesajul „SUNETE”, apoi apăsați butonul „OK”.

Alegeți unul dintre cele 2 niveluri: *ZGOMOTOS*; *SILENȚIOS*. De asemenea, acesta poate fi *OPRIT*.

Duritatea apei

4.DURABIL APEI	3
4.DURABIL APEI	4

Pentru a modifica gradul de duritate a apei, accesați meniul de setări apăsând butonul „OK” și derulați utilizând tastele „< , >” până când pe afișaj este prezentat mesajul „DURABIL APEI”, apoi apăsați butonul „OK”.

Pentru a configura nivelul corect în funcție de duritatea apei, consultați tabelul de la pagina 43.

Luminozitatea ecranului

5.LUMINĂ DISPL.	5
5.LUMINĂ DISPL.	3

Pentru a modifica nivelul de luminozitate a ecranului, accesați meniul de setări apăsând butonul „OK” și derulați utilizând tastele „< , >” până când pe afișaj este prezentat mesajul „LUMINĂ DISPL.”, apoi apăsați butonul „OK”.

Alegeți unul dintre cele cinci niveluri: 1, 2, 3, 4 și 5.

Informații proiectare pe planșeu

6.LUMINA PODEA	POR.
6.LUMINA PODEA	OPR.

Pentru a modifica setarea pentru informațiile proiectate pe planșeu, accesați meniul de setări apăsând butonul „OK” și derulați utilizând tastele „< , >” până când pe afișaj este prezentat mesajul „LUMINA PODEA”, apoi apăsați butonul „OK”.

Sistemul de iluminare a cuvei

7.LUMINA TUB	POR.
7.LUMINA TUB	OPR.

Pentru a modifica gradul de iluminare cuvei, accesați meniul de setări apăsând butonul „OK” și derulați utilizând tastele „< , >” până când pe afișaj este prezentat mesajul „LUMINA TUB”, apoi apăsați butonul „OK”.

Nivelul agentului de clătire

8.NIVELUL LIMP.	5
8.NIVELUL LIMP.	4

Pentru a modifica nivelul agentului de clătire, accesați meniul de setări apăsând butonul „OK” și derulați utilizând tastele „< , >” până când pe afișaj este prezentat mesajul „NIVELUL LIMP.”, apoi apăsați butonul „OK”.

Alegeți unul dintre cele cinci niveluri: 1, 2, 3, 4 și 5.

Dacă nivelul agentului de clătire este setat la 1, alimentarea cu agent de clătire nu va fi efectuată. Indicatorul luminos pentru NIVEL SCĂZUT DE AGENT DE CLĂTIRE nu se va aprinde dacă agentul de clătire este consumat.

Aparatul este setat din fabrică la nivelul 5.

- Dacă observați urme albastre pe vase, setați un număr mic (2-3).
- Dacă există urme de apă sau depuneri de calcar pe vase, setați un număr mare (4-5).

Demo

9.DEMO	POR.
9.DEMO	OPR.

Pentru a intra în modul Demo, accesați meniul de setări apăsând butonul „OK” și derulați utilizând tastele „< , >” până când pe afișaj este prezentat mesajul „DEMO”, apoi apăsați butonul „OK”.

Resetarea la valoarea implicită din fabrică

10.SET. FABRICĂ	OK
10.POR.	< >
10.OPR.	

Pentru a reveni la valorile implicite din fabrică, accesați meniul de setări apăsând butonul „OK” și derulați utilizând tastele „< , >” până când pe afișaj este prezentat mesajul „SET. FABRICĂ”, apoi apăsați butonul „OK”.

Ieșire

11.IEȘIRE	< >
-----------	-----

Pentru a părăsi meniul de setări, apăsați orice buton de selectare a ciclului sau apăsați butonul „< , >” până când este prezentat mesajul IEȘIRE, apoi apăsați butonul „OK”.

CURĂȚAREA ȘI ÎNTREȚINEREA

ATENȚIE: Scoateți întotdeauna din priză mașina atunci când o curățați și când efectuați operații de întreținere. Nu utilizați lichide inflamabile pentru curățarea aparatului.

CURĂȚAREA MAȘINII DE SPĂLAT VASE

Marcajele din interiorul aparatului pot fi îndepărtate folosind o lavetă umezită cu apă și puțin oțet. Suprafețele externe ale mașinii și panoul de comandă pot fi curățate folosind o lavetă non-abrazivă umezită cu apă. Nu folosiți solvenți sau produse abrazive.



PREVENIREA MIROSURILOR NEPLĂCUTE

Mențineți întotdeauna ușa aparatului întredeschisă pentru a evita formarea umezelii în interiorul mașinii.

Curățați în mod regulat garniturile din jurul ușii și dozatorul de detergent folosind un burete umez. Astfel, veți evita acumularea resturilor de alimente în garnitură, aceasta fiind principala cauză a apariției mirosurilor neplăcute.

VERIFICAREA FURTUNULUI DE ALIMENTARE CU APĂ

Verificați în mod regulat furtunul de alimentare pentru a identifica eventuale fisuri și crăpături. Dacă acesta este deteriorat, înlocuiți-l cu unul nou disponibil la serviciul nostru de asistență tehnică post-vânzare sau la distribuitorul dumneavoastră specializat. În funcție de tipul de furtun:

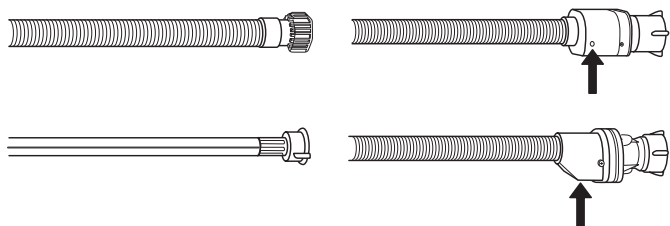

Dacă furtunul de alimentare este acoperit cu o peliculă transparentă, verificați periodic dacă, în anumite puncte, culoarea se intensifică. Dacă identificați această stare, furtunul poate avea o scurgere și trebuie înlocuit.

Pentru furtunuri cu oprire a alimentării cu apă: inspectați vizorul mic al supapei de siguranță (vedeți săgeata). Dacă se vede culoarea roșie, a fost declanșată funcția de oprire a alimentării cu apă, iar furtunul trebuie înlocuit cu unul nou.

Pentru a desfileta acest furtun, apăsați butonul de deblocare în timp ce desfiletați furtunul.

CURĂȚAREA FURTUNULUI DE ALIMENTARE CU APĂ

Dacă furtunurile pentru apă sunt noi sau dacă nu au fost utilizate o perioadă lungă de timp, lăsați apa să curgă pentru a vă asigura că acestea sunt curate și că nu prezintă impurități înainte de a efectua conexiunile necesare. Dacă nu luați măsurile de precauție necesare, furtunul de alimentare cu apă se poate bloca și poate deteriora mașina de spălat vase.

CURĂȚAREA ANSAMBLULUI DE FILTRE

Curățați în mod regulat ansamblul de filtre astfel încât filtrele să nu se înfunde și apa reziduală să fie evacuată în mod corespunzător. Ansamblul de filtre este alcătuit din trei filtre care îndepărtează resturile de alimente din apa de spălare, permițând apoi recircularea acesteia: pentru rezultate de spălare optime, trebuie să le mențineți curate.

Mașina de spălat vase nu trebuie utilizată fără filtre sau dacă un filtru este desprins.

După câteva spălări, verificați ansamblul de filtre și, dacă este necesar, curățați-l temeinic sub jet de apă curentă, folosind o perie nemetalică și respectând instrucțiunile de mai jos:

1. Rotiți filtrul cilindric **A** în sens antiorar și scoateți-l afară (Fig. 1).
2. Demontați filtrul în formă de ceașcă **B** apăsând ușor pe clapetele laterale (Fig. 2).
3. Culisați în afară placa din oțel inoxidabil a filtrului **C** (Fig 3).
4. Examinați obturațiile și îndepărtați resturile de alimente. **NU DEMONTAȚI NICIODATĂ** protecția pompei acționate în timpul ciclului de spălare (componentă neagră) (Fig 4).

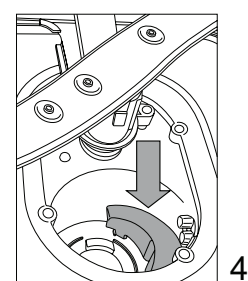
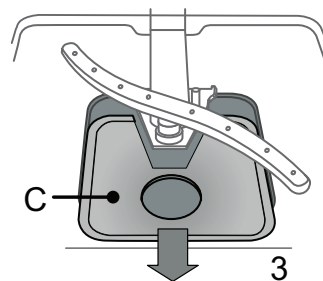
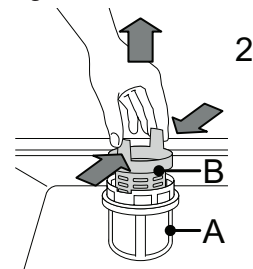
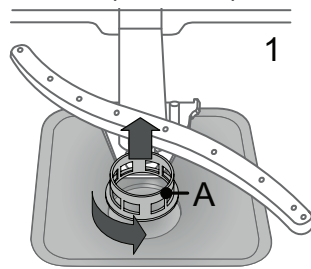

După curățarea filtrelor, montați la loc ansamblul de filtre și fixați-l în poziția corectă; acest lucru este esențial pentru menținerea funcționării eficiente a mașinii de spălat vase.

CURĂȚAREA BRAȚELOR DE PULVERIZARE

Ocazional, resturile de alimente se pot usca pe brațele de pulverizare și pot bloca orificiile de pulverizare a apei. Prin urmare, se recomandă să verificați brațele din când în când și să le curățați folosind o perie nemetalică mică. Pentru a demonta brațul de pulverizare superior, rotiți inelul de fixare din plastic în sens antiorar. Brațul de pulverizare superior trebuie introdus astfel încât partea cu cele mai multe orificii să fie îndreptată în sus.

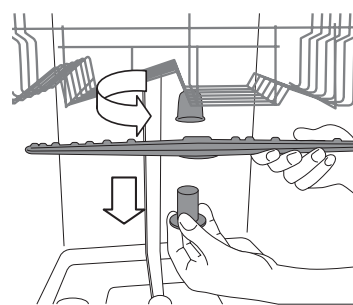

Brațul de pulverizare inferior poate fi demontat prin tragerea în sus.

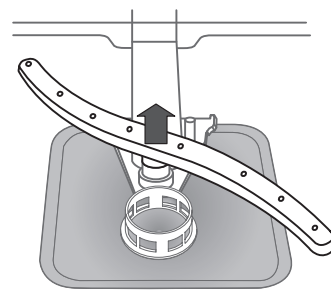

INSTALAREA

ATENȚIE: Dacă aparatul trebuie mutat, mențineți-l în poziția dreaptă; dacă este absolut necesar, acesta poate fi înclinat pe spate.

CONECTAREA REȚELEI DE ALIMENTARE CU APĂ

Adaptarea rețelei de alimentare cu apă pentru instalare trebuie efectuată numai de un tehnician calificat.

Furtunurile de alimentare și de evacuare a apei pot fi poziționate spre dreapta sau spre stânga pentru a obține o instalare optimă.

Asigurați-vă că mașina de spălat vase nu îndoiaie sau nu strivește furtunurile.

CONECTAREA FURTUNULUI DE ALIMENTARE CU APĂ

- Lăsați apa să curgă până când este perfect curată.
- Înfiletați furtunul de alimentare strâns în poziție și deschideți robinetul.

Dacă furtunul de alimentare nu este suficient de lung, mergeți la un magazin de specialitate sau contactați un tehnician autorizat.

Presiunea apei trebuie să fie cuprinsă între valorile indicate în tabelul cu date tehnice - în caz contrar, mașina de spălat vase poate funcționa necorespunzător.

Asigurați-vă că furtunul nu este îndoit sau comprimat.

SPECIFICAȚII PRIVIND CONECTAREA FURTUNULUI DE ALIMENTARE CU APĂ:

REȚEA DE ALIMENTARE CU APĂ	rece sau caldă (max. 60 °C)
ALIMENTARE APĂ	3/4"
PRESIUNEA APEI	0,05 ÷ 1 MPa (0,5 ÷ 10 bari) 7,25 – 145 psi

CONECTAREA FURTUNULUI DE EVACUARE A APEI

Conectați furtunul de evacuare la o conductă de evacuare cu un diametru de minim 2 cm **A**.

Conexiunea furtunului de evacuare trebuie să aibă o înălțime cuprinsă între 40 și 80 cm față de podea sau de suprafața pe care este așezată mașina de spălat vase.

Înainte de a conecta furtunul de evacuare a apei la conducta de evacuare a chiuvetei, scoateți bușonul din plastic **B**.

PROTECȚIE ANTI-INUNDAȚII

Protecție anti-inundații. Pentru a preveni apariția inundațiilor, mașina de spălat vase:

- este dotată cu un sistem special care blochează rețeaua de alimentare cu apă în cazul apariției unor anomalii sau a unor scurgeri din interiorul aparatului.

Unele modele sunt, de asemenea, echipate cu noul dispozitiv de siguranță suplimentar **New Aqua Stop**, care asigură protecție anti-inundații în cazul ruperii furtunului de alimentare.

Nu tăiați sub nicio formă furtunul de alimentare cu apă deoarece acesta conține componente electrice.

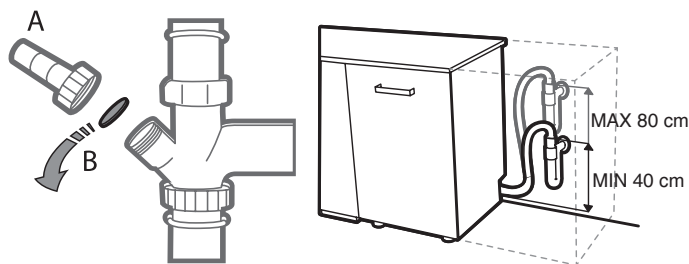

CONEXIUNILE ELECTRICE

AVERTISMENT: Nu tăiați sub nicio formă furtunul de alimentare cu apă deoarece acesta conține componente electrice.

Înainte de a introduce ștecherul în priză electrică, asigurați-vă că:

- Priza este **împământată** \perp și este în conformitate cu normele în vigoare;
- Priza poate suporta sarcina maximă a aparatului, conform plăcuței cu date de identificare amplasată pe interiorul ușii (*consultați DESCRIEREA PRODUSULUI*).
- Tensiunea rețelei de alimentare cu energie electrică este cuprinsă între valorile indicate pe plăcuța cu date tehnice de pe interiorul ușii.
- Priza este compatibilă cu ștecherul aparatului.

Dacă nu este cazul, contactați un tehnician autorizat pentru înlocuirea ștecherului (*consultați SERVICIUL DE ASISTENȚĂ TEHNICĂ POST-VÂNZARE*). Nu utilizați prelungitoare sau prize multiple. Odată ce aparatul a fost instalat, cablul de alimentare și priză electrică trebuie să fie ușor accesibile.

Cablul nu trebuie să fie îndoit sau comprimat.

În cazul în care cablul de alimentare este deteriorat, solicitați înlocuirea acestuia de către producător sau de către serviciul de asistență tehnică autorizat pentru a preveni orice potențiale pericole.

Compania nu este responsabilă pentru eventualele incidente produse în cazul nerespectării acestor norme.

POZIȚIONAREA ȘI NIVELAREA

1. Poziționați mașina de spălat vase pe o podea dreaptă și rezistentă. Dacă podeaua nu este uniformă, piciorușele din față ale aparatului pot fi reglate până când acesta ajunge într-o poziție orizontală. Dacă aparatul este corect nivelat, acesta va fi mai stabil, existând mai puține șanse să se deplaseze sau să producă vibrații și zgomote în timpul punerii în funcțiune.
2. Înainte de a depozita mașina de spălat vase în locașul său, lipiți bandă adezivă transparentă sub blatul din lemn pentru a-l proteja de condensul care s-ar putea forma.
3. Amplasați mașina de spălat vase astfel încât părțile laterale și panoul posterior să intre în contact cu mobilierul învecinat sau cu perețele. De asemenea, acest aparat poate fi introdus sub un blat de lucru.
4. Pentru a regla înălțimea piciorușului din spate, rotiți bușca hexagonală roșie din partea inferioară centrală a părții frontale a mașinii de spălat vase, folosind o cheie hexagonală cu o deschidere de 8 mm. Rotiți cheia în sens orar pentru a mări înălțimea și în sens antiorar pentru a o reduce.

DIMENSIUNI ȘI CAPACITATE:

LĂȚIME	598 mm
ÎNĂLȚIME	820 mm
ADÂNCIME	555 mm
CAPACITATE	14 seturi de vase standard

REMEDIEREA DEFECȚIUNILOR

Este posibil ca mașina dumneavoastră de spălat vase să nu funcționeze corespunzător.

Înainte de a contacta serviciul de asistență tehnică post-vânzare, verificați dacă problema poate fi remediată parcurgând următoarea listă.

PROBLEME	CAUZE POSIBILE	SOLUȚII
Pe afișaj apare: VERIFICAȚI SAREA sau TURNAȚI SARE	Rezervorul de sare este gol.	Umpleți compartimentul pentru săruri (consultați pagina 2). Reglați nivelul de duritate a apei (consultați pagina 2).
Pe afișaj apare mesajul: VERIFICAȚI LIMPIZĂTORUL sau TURNAȚI LIMPEZITOR	Dozatorul de agent de clătire este gol.	Umpleți dozatorul cu agent de clătire (consultați pagina 2).
...nu funcționează/nu pornește.	Aparatul trebuie să fie pornit.	Controlați siguranța fuzibilă a locuinței dacă nu există curent.
	Ușa aparatului nu se închide.	Verificați dacă ușa aparatului este închisă.
	Opțiunea „Pornire cu întârziere” este ACTIVATĂ.	Verificați dacă a fost selectată opțiunea „Pornire cu întârziere”. Dacă a fost selectată, aparatul va porni după ce a trecut intervalul de timp setat. Dacă este necesar, resetați ciclul curent oprind mașina de spălat vase, apoi reporniți-o, selectați un program nou, apăsați butonul de START și închideți ușa în decurs de 4 secunde.
Pe afișaj apare: F6  simbolul indicator de pe afișaj	Presiunea apei este prea mică.	Robinetul de apă trebuie să fie deschis complet în timpul alimentării cu apă (debit minim: 0,5 litri pe minut).
	Furtunul de alimentare cu apă este îndoit sau filtrele de la alimentare sunt înfundate.	Furtunul de alimentare cu apă nu trebuie să fie îndoit, iar filtrul corespunzător de alimentare din racordul la robinetul de apă nu trebuie să fie murdar sau înfundat.
Pe afișaj apare: F3	Filtrele sunt murdare.	Curățați filtrele.
	Furtunul de evacuare este îndoit.	Furtunul de evacuare nu trebuie să fie îndoit.
	Racordul furtunului pentru sifon este închis.	Scoateți discul care închide racordul furtunului pentru sifon.
Pe afișaj apare: F2	Filtrele sau brațele de pulverizare sunt murdare.	Curățați filtrele și brațele de pulverizare.
	Prea puțină apă în sistemul aparatului.	Vasele concave (de ex. castroane, cești) trebuie să fie așezate în coș cu fața în jos.
	Furtunul de evacuare este montat incorect.	Furtunul de evacuare trebuie să fie montat corect (pentru aparatele instalate mai sus, lăsați min. 200- 400 mm față de marginea inferioară a aparatului) - consultați secțiunea Instalarea.
	Nivel mare de spumă înăuntru.	Repetati fără detergent sau așteptați până când dispare spuma.
	Presiunea apei este prea mică.	Robinetul de apă trebuie să fie deschis complet în timpul alimentării cu apă (debit minim: 0,5 litri pe minut).
	Furtunul de alimentare cu apă este îndoit sau filtrele de la alimentare sunt înfundate.	Furtunul de alimentare cu apă nu trebuie să fie îndoit, iar filtrul corespunzător de alimentare din racordul la robinetul de apă nu trebuie să fie murdar sau înfundat.
Pe afișaj apare: APĂSAȚI START ȘI ÎNCHIDEȚI UȘA	Ușa nu este închisă în decurs a 4 secunde de la apăsarea butonului.	Apăsați din nou și închideți ușa în decurs de 4 secunde.
Pe afișaj apare: DESCHIDE ȘI ÎNCHIDE UȘA	Ușa nu a fost deschisă între cicluri.	Descărcați aparatul (dacă nu a fost deja descărcat), deschideți și închideți ușa.
Pe afișaj apare: Fx	Aparatul are un defect tehnic.	Contactați serviciul de asistență pentru clienți (specificați eroarea afișată). Închideți robinetul de apă.

PROBLEME	CAUZE POSIBILE	SOLUȚII
Ușa nu se încuie.	Rafturile nu sunt introduse până în capăt.	Asigurați-vă că rafturile sunt introduse până în capăt.
	Ușa nu este blocată.	Împingeți ferm ușa până când este produs <i>sunetul specific</i> de fixare în poziție.
Mașina de spălat vase produce zgomot excesiv.	Vasele se lovesc unele de celelalte.	Aranjați corect vesela (consultați secțiunea <i>Încărcarea rafturilor</i>).
	S-a produs o cantitate excesivă de spumă.	Detergentul nu a fost măsurat corect sau nu este adecvat pentru utilizare în mașini de spălat vase (consultați secțiunea <i>Umplerea dozatorului de detergent</i>). Resetați ciclul curent prin oprirea mașinii de spălat vase, apoi reporniți-o, selectați un program nou, apăsați butonul START și închideți ușa în decurs de 4 secunde. Vă rugăm să nu mai adăugați detergent.
Vasele nu sunt uscate.	Programul selectat nu are o etapă de uscare.	Consultați tabelul cu programe pentru a verifica dacă programul selectat include o etapă de uscare.
	Agentul de clătire a fost consumat sau soluția nu este adecvată.	Adăugați agent de clătire sau reglați nivelurile de dozare la valori mai mari (consultați secțiunea <i>Umplerea dozatorului pentru agentul de clătire</i>).
	Vasele sunt fabricate din material antiaderent sau din plastic.	Prezența picăturilor de apă este normală (consultați secțiunea <i>Recomandări</i>).
Vasele nu sunt curate.	Vesela nu a fost aranjată corespunzător.	Aranjați corect vesela (consultați secțiunea <i>Încărcarea rafturilor</i>).
	Brațele de pulverizare nu se pot roti liber, acestea fiind împiedicate de vase.	Aranjați corect vesela (consultați secțiunea <i>Încărcarea rafturilor</i>).
	Ciclul de spălare este prea delicat și/sau eficiența detergentului este redusă.	Selectați un ciclu de spălare corespunzător (consultați <i>Tabelul cu programe</i>).
	S-a produs o cantitate excesivă de spumă (contactați <i>SERVICIUL DE ASISTENȚĂ TEHNICĂ POST-VÂNZARE</i>).	Detergentul nu a fost măsurat corect sau nu este adecvat pentru utilizare în mașini de spălat vase (consultați secțiunea <i>Umplerea dozatorului de detergent</i>). Resetați ciclul curent prin oprirea mașinii de spălat vase, apoi reporniți-o, selectați un program nou, apăsați butonul START și închideți ușa în decurs de 4 secunde. Vă rugăm să nu mai adăugați detergent.
	Capacul compartimentului pentru agent de clătire nu a fost închis corect.	Asigurați-vă că este închis capacul dozatorului pentru agent de clătire.
	Filtrul este murdar sau înfundat.	Curățați ansamblul de filtre (consultați secțiunea <i>Îngrijire și întreținere</i>).
	Lipsește sărurile.	Umpleți compartimentul pentru săruri (consultați secțiunea <i>Umplerea compartimentului pentru săruri</i>).
Vasele și paharele prezintă depuneri de calcar sau sunt acoperite cu o peliculă albă.	Nivelul de săruri este prea mic.	Umpleți compartimentul pentru săruri (consultați secțiunea <i>Umplerea compartimentului pentru săruri</i>).
	Reglarea durtății apei nu este adecvată.	Măriți valorile (consultați <i>Tabelul durtății apei</i>).
	Capacul compartimentului pentru săruri nu este închis corespunzător.	Verificați închiderea corectă a capacului compartimentului pentru săruri.
	Agentul de clătire s-a consumat sau doza este insuficientă.	Adăugați agent de clătire sau reglați doze mai mari.
Vasele și paharele prezintă urme albastre sau au o tentă albastruie.	Doza de agent de clătire este prea mare.	Reglați respectând nivelurile de dozare de mai jos.

FIȘELE PRODUSELOR

Datele tehnice privind consumul de energie pot fi descărcate de pe site-ul web: docs.whirlpool.eu

CONTACTAREA SERVICIULUI DE ASISTENȚĂ TEHNICĂ POST-VÂNZARE

Detaliile noastre de contact se regăsesc în manualul de garanție. Când contactați serviciul nostru de asistență tehnică post-vânzare, vă rugăm să precizați codurile specificate pe plăcuța cu date tehnice a produsului dumneavoastră.

