

8.

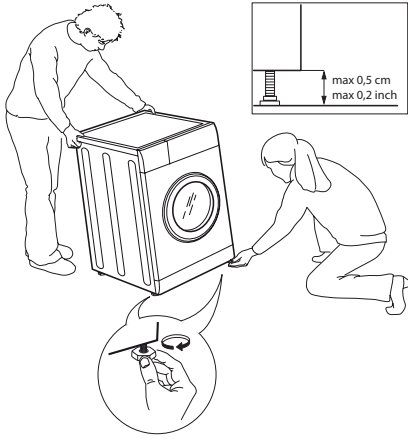

9.

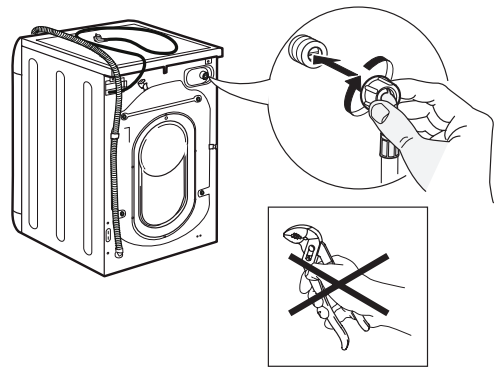

10.

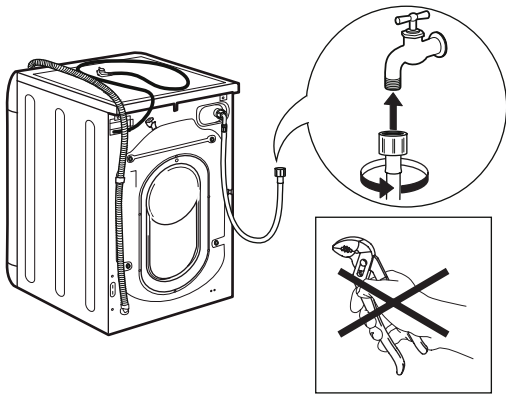

11.

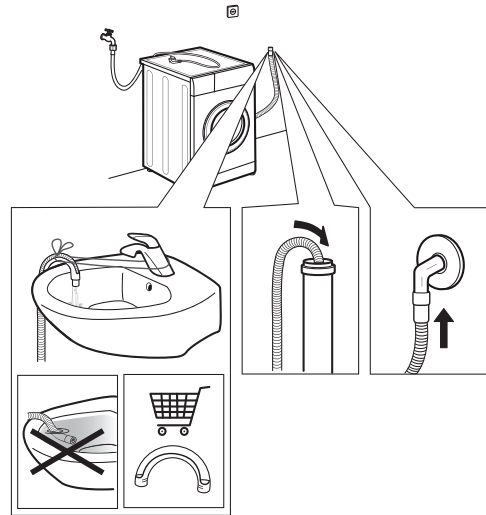

12.

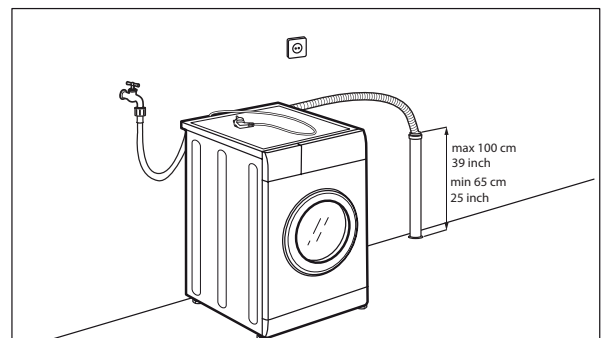
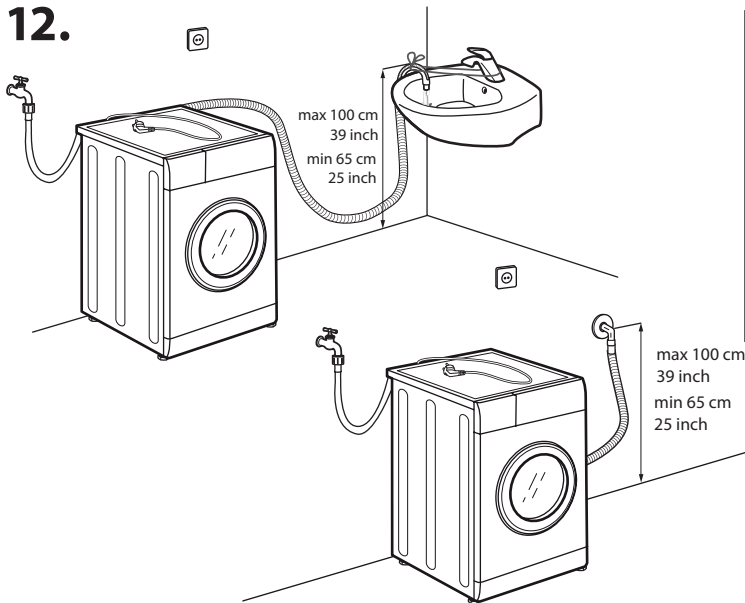

13.

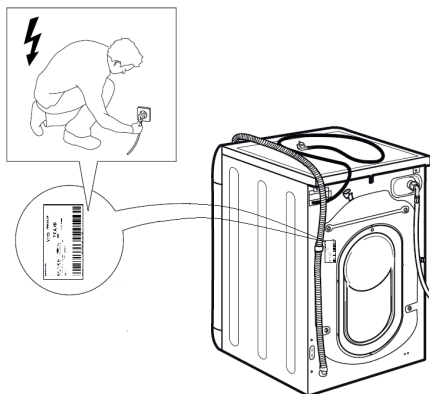

14.

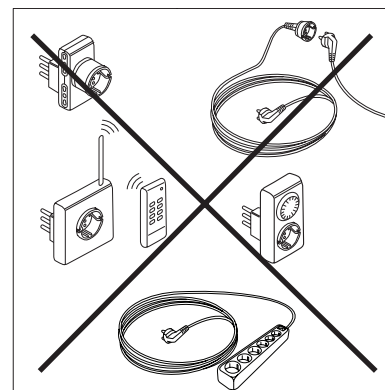

 Tento symbol vás vyzývá, abyste si přečetli návod k použití.

⚠ Před použitím spotřebiče si přečtěte tyto bezpečnostní pokyny. Mějte je po ruce pro další nahlédnutí.

⚠ Tyto pokyny i samotný spotřebič poskytují důležitá bezpečnostní varování, která je třeba vždy dodržovat. Výrobce odmítá jakoukoli odpovědnost v případě nedodržení těchto bezpečnostních pokynů, nevhodného použití spotřebiče nebo nesprávného nastavení ovládacích prvků.

⚠ Velmi mladé děti (0-3 roky) musí být udržovány v dostatečné vzdálenosti od spotřebiče. Malé děti (3-8 let) musí být udržovány v dostatečné vzdálenosti od spotřebiče, nejsou-li nepřetržitě pod dozorem. Děti starší 8 let a osoby se sníženými fyzickými, smyslovými nebo duševními schopnostmi či osoby s nedostatkem zkušeností a znalostí mohou používat tento spotřebič výhradně pod dozorem nebo poté, co byly náležitě poučeny ohledně bezpečného použití a pochopily související rizika. Děti si nesmí hrát se zařízením. Čištění a údržbu svěřenou uživateli nesmí provádět děti bez dozoru.

⚠ **VAROVÁNÍ:** Nikdy nezastavujte spotřebič před ukončením cyklu sušení s výjimkou případu, když je všechno prádlo rychle vyjmuto, aby došlo k rozptýlení tepla.

⚠ Prádlo, které bylo znečištěno látkami jako kuchyňský olej, aceton, alkohol, benzin, petrolej, odstraňovače skvrn, terpentýn, vosky a odstraňovače vosku, a materiály jako molitan (latexová pěna), sprchovací čepice, voděodolné textilie, pogumované artikly a šaty nebo polštáře s molitanem nesmí být sušeny v tomto spotřebiči. Vyjměte všechny předměty z kapes, jako například zapalovače a zápalky. Nepoužívejte spotřebič, když byly k čištění použity průmyslové chemikálie.

⚠ Prádlo nasáklé olejem nesmí být sušeno ve spotřebiči kvůli jeho vysoké hořlavosti.

⚠ Nikdy neotvírejte dvířka násilně ani je nepoužívejte jako stupátko.

⚠ Ujistěte se, že během cyklů sušení je vodovodní kohoutek otevřený.

DOVOLENÉ POUŽITÍ

⚠ **VÝSTRAHA:** Spotřebič není určen k použití prostřednictvím externích prepínacích zařízení, jako např. časovač, nebo samostatného vzdáleného řídicího systému.

⚠ Tento spotřebič je určen k použití v domácnosti a podobných aplikacích, jako: prostory kuchyněk pro personál v obchodech, kancelářích a jiných pracovních prostředích; chalupách; zákaznicky v hotelech, motelech, zařízeních pro nocleh se snídaním

a jiných rezidenčních prostředích; prostorách pro společné používání v činžovních domech nebo prádelnách.

⚠ Při plnění zařízení nepřekračujte maximální kapacitu (v kg suchého prádla), uvedenou v tabulce programů.

⚠ Tento spotřebič není určen pro profesionální použití. Nepoužívejte spotřebič venku.

⚠ Nepoužívejte žádná rozpouštědla (např. terpentýn, benzen), prací prostředky obsahující rozpouštědla, čisticí prášek, čisticí prostředky na sklo nebo pro všeobecné účely nebo hořlavé kapaliny; neperte v zařízení prádlo, které bylo ošetřeno rozpouštědly nebo hořlavými kapalinami.

⚠ Neskladujte výbušné nebo hořlavé látky (např. kanystry s benzinem nebo nádoby s aerosolovým rozprašovačem) uvnitř nebo v blízkosti spotřebiče - hrozí riziko požáru.

⚠ Nesušte v spotřebiči nevyprané prádlo.

⚠ Postarejte se, aby v blízkosti spotřebiče nebyly nahromaděné chomáče vláken z bavlny nebo prach.

⚠ Aviváže nebo podobné přípravky musí být používány v souladu s pokyny jejich výrobců.

⚠ Nesušte prádlo příliš.

INSTALACE

⚠ Manipulace se spotřebičem a jeho instalace musí být provedeny dvěma nebo více osobami - hrozí riziko ublížení na zdraví. K rozbalení a instalaci spotřebiče použijte ochranné rukavice - hrozí riziko pořezání.

⚠ Manipulaci se spotřebičem provádějte bez zvedání za vrchní plochu nebo vrchní víko.

⚠ Instalace, včetně připojení přívodu vody (je-li součástí) a připojení k elektrické síti, jako i opravy, musí být provedeny kvalifikovaným technikem. Neprovádějte žádnou opravu ani výměnu jakékoli součásti spotřebiče, pokud nejsou uvedeny v uživatelském návodu. Udržujte děti v dostatečné vzdálenosti od místa instalace. Po rozbalení spotřebiče se ujistěte, že nedošlo k jeho poškození během přepravy. V případě výskytu problémů se obraťte na prodejce nebo na nejbližší středisko poprodejního servisu. Po provedení instalace je třeba uskladnit odpad z obalového materiálu (plasty, pěnový polystyrén apod.) mimo dosah dětí - hrozí riziko udušení. Před prováděním jakýchkoli úkonů instalace musí být spotřebič odpojen od zdroje elektrického napájení - hrozí zásah elektrickým proudem. Během instalace se ujistěte, že spotřebič nepoškozuje napájecí kabel - hrozí riziko požáru nebo zásahu elektrickým proudem. Spotřebič aktivujte až po dokončení instalace.

⚠ Neinstalujte svůj spotřebič do míst, kde by mohl být vystaven extrémním podmínkám, jako např.: nedostatečná ventilace, teplota nižší než 5 °C nebo vyšší než 35 °C.

⚠ Při instalaci spotřebiče se ujistěte, že se všechny čtyři nožičky nacházejí ve stabilní poloze a dotýkají se podlahy; v případě potřeby je seřídte a pomocí vodováhy zkontrolujte, zda je spotřebič dokonale vyrovnaný do vodorovné polohy.

⚠ Když má být spotřebič nainstalován na dřevěnou nebo „plovoucí“ podlahu (některé parkety a laminátové materiály), zajistěte o podlahu desku z překližky s rozměry 60×60×3 cm (nejméně) a poté na ni umístěte spotřebič.

⚠ Připojte hadici(e) pro přívod vody k přívodu vody v souladu s nařízeními vašeho místního dodavatele vody.

⚠ U modelů napájených výhradně studenou vodou: nepřipojujte je k přívodu horké vody.

⚠ U modelů napájených i horkou vodou: teplota přiváděné horké vody nesmí přesahovat 60 °C.

⚠ Spotřebič je vybaven přepravními šrouby, které zabráňují možnému poškození vnitřních částí během přepravy. Před použitím stroje je důležité, aby byly přepravní šrouby odstraněny. Po jejich odstranění přikryjte příslušné otvory 4 plastovými krytkami z výbavy.

⚠ Po ukončení instalace zařízení vyčkejte pár hodin, než ho uvedete do činnosti, aby se spotřebič přizpůsobil podmínkám prostředí v místnosti instalace.

⚠ Ujistěte se, že ventilační otvory ve spodní části pračky (jsou-li součástí vašeho modelu) nejsou ucpané kobercem nebo jiným materiálem.

⚠ K připojení spotřebiče k přívodu vody použijte výhradně nové hadice. Staré hadice nesmí být opětovně použity.

⚠ Tlak přívodu vody musí být v rozsahu 0,1-1 MPa.

⚠ Když je spotřebič nainstalován v blízkosti plynového sporáku nebo kamen, zajistěte, aby se mezi nimi nacházela deska tepelné izolace (85×57 cm), a aby byla strana obrácená ke sporáku pokryta hliníkovou fólií.

⚠ Spotřebič nesmí být nainstalován za zamykatelné dveře, posuvné dveře nebo dveře se závěsem na opačné straně než je strana spotřebiče, takovým způsobem, který omezuje úplné otevření dvířek zařízení.

⚠ Neprovádějte žádnou opravu ani výměnu jakékoli součásti spotřebiče, pokud nejsou uvedeny v uživatelském návodu. Používejte pouze autorizovaný poprodejní servis. Opravy, které provedete sami nebo které nejsou provedeny profesionály, mohou vést k ohrožení života nebo zdraví a značnému poškození majetku.

⚠ Náhradní díly pro domácí spotřebiče budou k dispozici 10 let po uvedení poslední jednotky na trh, v souladu s evropským nařízením Ecodesign.

VAROVÁNÍ V SOUVISLOSTI S ELEKTRICKÝM PROUDEM

⚠ Musí být možné odpojit spotřebič od elektrického napájení odpojením zástrčky, je-li přístupná, nebo prostřednictvím vícepólového vypínače,

nainstalovaného před zásuvkou, v souladu s pravidly pro kabeláž a spotřebič musí být uzemněný ve shodě s národními normami elektrické bezpečnosti.

⚠ Nepoužívejte prodlužovací kabely, rozvodky nebo adaptéry. Po instalaci musí být umožněn přístup uživatele k elektrickým komponentům. Nepoužívejte spotřebič, když jste mokří nebo naboso. Když je napájecí kabel nebo zástrčka spotřebiče poškozena, když spotřebič nepracuje správně, nebo když byl poškozen nebo spadl, nepoužívejte jej.

⚠ Když je napájecí kabel poškozený, musí být vyměněn za nový stejný kabel výrobcem, jeho servisním zástupcem nebo podobnými kvalifikovanými osobami, aby se zabránilo riziku - hrozí riziko zásahu elektrickým proudem.

ČIŠTĚNÍ A ÚDRŽBA

⚠ **VAROVÁNÍ:** Před prováděním jakéhokoli úkonu údržby se ujistěte, že spotřebič je vypnut a odpojen od elektrického napájení. Pro zabránění rizika zranění používejte ochranné rukavice (riziko vzniku tržné rány) a ochrannou obuv (riziko pohmoždění); ujistěte se, že je manipulace prováděna dvěma osobami (snížení zátěže); nikdy nepoužívejte parní čisticí zařízení (riziko zásahu elektrickým proudem). Neprofesionálně provedené opravy, které nebyly autorizovány výrobcem, mohou vést k ohrožení zdraví a bezpečnosti, za které výrobce nemůže být považován za odpovědného. Jakákoli chyba nebo poškození, způsobené neprofesionálními opravami nebo údržbou nebude kryta zárukou, jejíž náležitosti a smluvní podmínky jsou uvedeny v dokumentu, dodaném spolu se zařízením.

LIKVIDACE OBALOVÝCH MATERIÁLŮ

Obalový materiál je 100% recyklovatelný a je označen symbolem recyklace .

Jednotlivé části obalu musí být zlikvidovány v plném souladu s místními předpisy pro likvidaci odpadu.

LIKVIDACE DOMÁČÍCH SPOTŘEBIČŮ

Tento spotřebič byl vyroben z recyklovatelných nebo znovu použitelných materiálů. Likvidaci proveďte v souladu s místními předpisy pro likvidaci odpadu. Ohledně dalších informací o zpracování, opětovném použití a recyklaci elektrických domácích spotřebičů se obraťte na místní orgány, službu sběru komunálního odpadu nebo na obchod, ve kterém jste spotřebič zakoupili. Tento spotřebič je označen ve shodě s Evropskou směrnicí 2012/19/EU „Odpad tvořený elektrickými a elektronickými zařízeními (OEEZ)“. Ujistěním se o správné likvidaci tohoto výrobku, pomůžete k předcházení negativním následkům na životním prostředí a na lidském zdraví.

Symbol  na výrobku nebo v průvodní dokumentaci informuje, že s ním nesmí být nakládáno jako s běžným komunálním odpadem, ale musí být doručeno do sběrného střediska kvůli recyklaci elektrických a elektronických zařízení.



 Ez a szimbólum az útmutató elolvasására hívja fel a figyelmet.

⚠ A készülék használata előtt olvassa el a biztonsági útmutatót. Tartsa a közelben, ha a későbbiekben szüksége lenne rá.

⚠ Az utasítások és a készülék fontos biztonsági figyelmeztetéseket tartalmaz – ezeket minden alkalommal olvassa el és tartsa be. A gyártó nem vállal felelősséget a készülék helytelen használatából, vagy a kezelőszervek hibás beállításából származó károkért.

⚠ A kisgyermeket (0–3 éves korú gyermekeket) tartsa távol a készüléktől. A (3–8 éves korú) gyermekek állandó felügyelet nélkül nem tartózkodhatnak a készülék közelében. A 8 éves vagy annál idősebb gyermekek, továbbá a csökkent fizikai, érzékszervi vagy mentális képességekkel élő, illetve kellő tapasztalattal és a készülékre vonatkozó ismeretekkel nem rendelkező személyek csak akkor használhatják a készüléket, ha ezt a biztonságukért felelős személy felügyelete alatt teszik, továbbá ha a készülék biztonságos használatára nézve előzetes utasításokat kaptak, és ismerik a használatából eredő esetleges kockázatokat. Ne engedje, hogy a gyermekek játsszanak a készülékkel. A gyermekek csak felügyelet mellett végezhetnek tisztítási és karbantartási műveleteket.

⚠ VIGYÁZAT: csak akkor állítsa le a készüléket a szárítási ciklus vége előtt, ha – a hőelvezetés érdekében – az összes ruhadarabot gyorsan ki tudja venni és teríteni.

⚠ A például étolajjal, acetonnal, alkohollal, benzinnel, kerozinnal, folteltávolító szerrel, terpentinnel, viasszal és viaszeltávolító szerrel szennyezett ruhadarabokat, valamint habgumi (latexhab) darabokat, zuhanysapkákat, vízálló textíliákat, gumírozott hátú ruhadarabokat, illetve habszivacs betétekkel ellátott ruhákat vagy párnákat nem szabad a készülékben szárítani. Távolítsa el minden tárgyat (így például az öngyújtót és gyufát) a zsebekből. Ne használja a készüléket, ha a tisztításához ipari vegyszereket használtak.

⚠ Az olajjal átitatódott ruhadarabokat erősen gyúlékony tulajdonságuk miatt nem szabad a készülékben szárítani.

⚠ Ne nyissa fel erővel az ajtót, és soha ne álljon rá.

⚠ Ügyeljen arra, hogy a vízcsap nyitva legyen a szárítási ciklusok alatt.

RENDELTESSZERŰ HASZNÁLAT

⚠ **FIGYELEM:** A készülék nem alkalmas külső kapcsolóberendezéssel (például időzítővel vagy külön távvezérlő rendszerrel) történő működtetésre.

⚠ A készülék háztartási és hasonló alkalmazásokban való használatra szolgál, mint például: üzletek, irodák és egyéb munkakörnyezetek személyzeti konyháiban; farmépületekben; szállodákban, motelektben,

panziókban és más lakókörnyezetekben megszálló vendégek által; kommunális felhasználási területek lakótelepeken vagy kisebb mosodákban való használatra.

⚠ Ne töltsön a gépbe a programtáblázatban megadott maximális kapacitásnál (száraz ruha mennyisége kg-ban megadva) több ruhát.

⚠ A készülék nem professzionális használatra szolgál. Ne használja a készüléket a szabadban.

⚠ Ne használjon oldószert (pl. terpentint, benzolt), oldószert tartalmazó mosószert, súrolóport, ablaktisztítót vagy általános tisztítószer, illetve gyúlékony folyadékot. Ne mosson a mosógépben előzőleg oldószerral vagy gyúlékony folyadékkal kezelt anyagokat.

⚠ Ne tároljon robbanásveszélyes vagy gyúlékony anyagokat (pl. benzines vagy aeroszolos palackot) a készülék belsejében vagy közelében – tűzveszély.

⚠ Ne szárítson mosatlan ruhadarabokat a készülékben.

⚠ Ügyeljen arra, hogy a készülék körül ne halmozódjon fel szősz vagy por.

⚠ Az öblítőket és hasonló termékeket az öblítőhöz mellékelt utasítások szerint kell használni.

⚠ Ne szárítsa túl a ruhaneműt.

ÜZEMBE HELYEZÉS

⚠ A készülék mozgatását és üzembe helyezését két vagy több személy végezze – sérülésveszély. Használjon védőkesztyűt a kicsomagoláshoz és a beszereléshez – vágásveszély.

⚠ A mozgatásához a készüléket ne tetejénél és ne a felső fedélénél fogva emelje.

⚠ A beszerelést (beleértve a vízellátás (ha van) és az elektromos hálózat bekötését is), valamint a javításokat szakképzett szerelőnek kell elvégeznie. Csak akkor javítsa meg vagy cserélje ki a készülék egyes alkatrészeit, ha az adott művelet szerepel a felhasználói kézikönyvben. Tartsa távol a gyermekeket a beszerelés helyétől. A kicsomagolás után ellenőrizze, hogy a készülék megsérült-e a szállítás során. Probléma esetén vegye fel a kapcsolatot a kereskedővel vagy a legközelebbi vevőszolgálattal. A beszerelés után a csomagolási hulladékot (műanyag, hungarocell részek stb.) gyermekektől elzárva kell tárolni – fulladásveszély. Mielőtt bármilyen szerelési műveletet végezne, a készüléket le kell választani az elektromos hálózatról – áramütés veszélye. Az üzembe helyezés során ügyeljen arra, hogy a készülékkel ne sértse meg a tápkábelt – tűz vagy áramütés veszélye. A készüléket csak a megfelelő üzembe helyezést követően kapcsolja be.

⚠ Ne helyezze üzembe a készüléket olyan helyen, ahol szélsőséges körülményeknek lehet kitéve (például nem megfelelő szellőzés, 5 °C alatti vagy 35 °C feletti hőmérséklet).

⚠ A készülék üzembe helyezése során ügyeljen arra, hogy mind a négy láb stabilan álljon a padlón, és szükség esetén állítsa be őket. Vízmérték segítségével ellenőrizze, hogy a készülék tökéletesen vízszintesen áll-e.

⚠ Ha a készüléket fából készült vagy „lebegő” padlóra (bizonyos parketták és laminált anyagok) telepíti, rögzítsen egy (legalább) 60 × 60 × 3 cm-es rétegelt lemez lapot a padlóhoz, majd erre helyezze a készüléket.

⚠ A vízbevezető tömlő(ke)t a helyi vízszolgáltató előírásainak megfelelően csatlakoztassa a vízhálózatra.

⚠ A kizárólag hideg vízzel tölthető típusok esetében: ne csatlakoztassa a melegvíz-ellátáshoz.

⚠ A meleg vízzel tölthető típusok esetében: a meleg víz bemeneti hőmérséklete nem haladhatja meg a 60 °C-ot.

⚠ A készülék szállítási csavarokkal van ellátva, hogy a szállítás során ne sérüljön a belseje. A gép használata előtt mindenképpen el kell távolítani a szállítási csavarokat. Eltávolításuk után helyezze a nyílásokba a 4 műanyag takaróelemet.

⚠ Miután üzembe helyezte a készüléket, várjon néhány órát a bekapcsolásával, hogy a készülék alkalmazkodni tudjon a helyiség környezeti adottságaihoz.

⚠ Ügyeljen arra, hogy a mosógép talpán lévő szellőzőnyílásokat (ha vannak ilyenek az adott típuson) ne takarja el szőnyeggel vagy más anyaggal.

⚠ A készülék vízhálózatra történő bekötésekor kizárólag új tömlőket használjon. A régi tömlőkészleteket ne használja fel újra.

⚠ A vízellátás nyomásának 0,1 és 1 MPa között kell lennie.

⚠ Ha a készüléket gáz- vagy széntűzhely közelébe telepíti, szereljen fel egy (85 × 57 cm méretű) hőszigetelő lemezt közéjük, mivel a tűzhely felé néző oldal alumíniumfóliával van borítva.

⚠ A készüléket nem szabad zárható ajtó, tolóajtó vagy olyan ajtó mögé telepíteni, amelynek zsanérja a készülékkel ellentétes oldalon van és akadályozza a gép ajtajának teljes kinyitását.

⚠ Csak akkor javítsa meg vagy cserélje ki a készülék egyes alkatrészeit, ha az adott művelet szerepel a felhasználói kézikönyvben. Csak jóváhagyott vevőszolgálathoz forduljon. A sajátkezű vagy szakszerűtlen javítás veszélyes eseményt idézhet elő, amely életveszélyes vagy súlyos sérülésekhez, illetve a termékben keletkező jelentős károkhoz vezet.

⚠ A háztartási berendezés pótalkatrészei 10 évig elérhetők az utolsó egység piacra kerülését követően, a környezetbarát tervezésre vonatkozó európai irányelvnek megfelelően.

ELEKTROMOS ÁRAMMAL KAPCSOLATOS FIGYELMEZTETÉSEK

⚠ A csatlakozódugó elérhetővé tételével vagy az aljzat elé egy, a vezetékvezési szabályoknak megfelelően felszerelt többpólusú kapcsolóval lehetővé kell tenni a készülék elektromos hálózatról való leválasztását, illetve a készüléket a nemzeti elektromos biztonsági szabványoknak megfelelően földelni kell.

⚠ Ne használjon hosszabbítót, elosztót vagy adaptert. Az üzembe helyezés után az elektromos alkatrészeknek hozzáférhetetlennek kell lenniük a felhasználó számára. Ne használja a készüléket, ha bőre nedves vagy mezítláb áll a padlón. Ne használja a készüléket akkor, ha a hálózati tápkábel vagy a villásdugó sérült, továbbá ha a készülék nem működik megfelelően, vagy ha megsérült vagy leesett.

⚠ Ha a tápkábel megsérül, a veszély elkerülése érdekében a gyártónak, a gyártó szervizképviselőjének vagy egy hasonlóan képzett személynek ki kell cserélnie egy azzal megegyezőre – áramütés veszélye.

TISZTÍTÁS ÉS KARBANTARTÁS

⚠ **VIGYÁZAT:** Mielőtt bármilyen karbantartási műveletet végezne, győződjön meg arról, hogy a készüléket leválasztotta az elektromos hálózatról. A személyi sérülés veszélyének elkerülése érdekében használjon védőkesztyűt (sebesülésveszély) és védőlábbelit (zúzdás veszélye); két személy végezze a kezelést (terheléscsökkentés); soha ne használjon gőzzel tisztító berendezéseket (áramütés veszélye). A gyártó által nem jóváhagyott, nem szakszerű javítások egészségügyi és biztonsági kockázatot jelenthetnek, amelyért a gyártó nem vállal felelősséget. A nem szakszerű javításból vagy karbantartásból eredő hibákra vagy sérülésekre nem érvényes a garancia. A garanciális feltételeket a készülékhez mellékelt dokumentum tartalmazza.

A CSOMAGOLÓANYAGOK ÁRTALMATLANÍTÁSA

A csomagolóanyag 100%-ban újrahasznosítható, és az újrahasznosítás szimbólummal  van jelölve.

A csomagolás egyes részeinek hulladékkezelését felelősségteljesen, a hulladékok ártalmatlanítására vonatkozó helyi rendelkezések szerint kell elvégezni.

A HÁZTARTÁSI KÉSZÜLÉKEK ELHELYEZÉSE HULLADÉKKÉNT

Ez a készülék újrahasznosítható vagy újrafelhasználható anyagok felhasználásával készült. Leselejtezőskor a helyi hulladékkezelési szabályokkal összhangban járjon el. Az elektromos háztartási készülékek kezelésére, hasznosítására és újrafeldolgozására vonatkozó további információkért forduljon a helyi hatósághoz, a háztartási hulladékok begyűjtését végző vállalathoz vagy üzlethez. Ez a készülék az elektromos és elektronikus berendezések hulladékaira (WEEE) szóló 2012/19/EU EK irányelv szerinti jelölésekkel rendelkezik. Annak biztosítása, hogy a termék hulladékként való elhelyezése megfelelően történik, segít megelőzni a környezetre és az emberi egészségre gyakorolt kedvezőtlen következményeket.

A terméken vagy a kísérő dokumentációban lévő  szimbólum azt jelzi, hogy ez a termék nem kezelhető háztartási hulladékként, hanem azt egy megfelelő, az elektromos és elektronikus berendezések újrahasznosítását végző gyűjtőponton kell leadni.



 Tento symbol vás upozorňuje, aby ste si prečítali návod na použitie.

⚠ Pred použitím zariadenia si prečítajte tieto bezpečnostné pokyny. Majte ich po ruke kvôli prípadnému neskoršiemu nahliadnutiu.

⚠ V týchto pokynoch aj na samotnom zariadení sú dôležité bezpečnostné varovania, ktoré je potrebné vždy dodržiavať. Výrobca odmieta akúkoľvek zodpovednosť v prípade nedodržania týchto bezpečnostných pokynov, v prípade nevhodného použitia zariadenia alebo v prípade nesprávneho nastavenia ovládacích prvkov.

⚠ Veľmi mladé deti (0-3 roky) musia byť udržiavané v dostatočnej vzdialenosti od spotrebiča. Malé deti (3-8 rokov) musia byť udržiavané v dostatočnej vzdialenosti od spotrebiča - ak nie sú neustále pod dozorom. Deti staršie ako 8 rokov a osoby so zníženými fyzickými, zmyslovými alebo duševnými schopnosťami, alebo osoby s nedostatkom skúseností a znalostí môžu používať zariadenie výhradne pod dozorom, alebo ak boli náležite poučené o bezpečnom použití a pochopili súvisiace riziká. Deti sa nesmú so zariadením hrať. Čistenie a údržbu zverenú používateľovi nesmú vykonávať deti bez dozoru.

⚠ VAROVANIE: Nikdy nezastavujte spotrebič pred ukončením cyklu sušenia, s výnimkou prípadu, keď je všetko prádlo rýchlo vybraté, aby došlo k rozptýleniu tepla.

⚠ Prádlo, ktoré bolo znečistené látkami ako kuchynský olej, acetón, alkohol, benzín, petrolej, odstraňovače škvŕn, terpentín, vosky a odstraňovače vosku, a materiály ako molitan (latexová pena), sprchovacie čapice, vodeodolné textílie, pogumované materiály a šaty alebo vankúše s molitanom, nesmú byť sušené v tomto spotrebiči. Vyberte všetky predmety z vreciek, ako napríklad zapaľovače a zápalky. Nepoužívajte spotrebič, keď boli na čistenie použité priemyselné chemikálie.

⚠ Prádlo nasiaknuté olejom nesmie byť sušené v spotrebiči kvôli jeho vysokej horľavosti.

⚠ Nikdy neatvárajte dvierka násilne, ani ich nepoužívajte ako stupienok.

⚠ Uistite sa, že počas cyklov sušenia je vodovodný kohútik otvorený.

DOVOLENÉ POUŽITIE

⚠ **VÝSTRAHA:** Spotrebič nie je určený na ovládanie pomocou externého spínacieho zariadenia, ako napr. časovač, alebo pomocou samostatného diaľkovo ovládaného systému.

⚠ Tento spotrebič je určený na použitie v domácnosti a podobným spôsobom, ako napr.: priestory kuchyniek pre personál v obchodoch, kanceláriách a iných pracovných prostrediach; chalupách; zákazníkmi v hoteloch, motelloch, v zariadeniach pre nocľah s raňajkami a v iných rezidenčných prostrediach; priestoroch pre spoločné používanie v bytových

domoch alebo pracovniach.

⚠ Pri plnení zariadenia neprekračujte maximálnu kapacitu (v kg suchého prádla), uvedenú v tabuľke programov.

⚠ Zariadenie je určené výhradne na použitie v domácnosti a nie na profesionálne použitie. Nepoužívajte spotrebič v exteriéri.

⚠ Nepoužívajte žiadne rozpúšťadlá (napr. terpentín, benzén), pracie prostriedky obsahujúce rozpúšťadlá, čistiace prášky, čistiace prostriedky na sklo alebo pre všeobecné čistiace prostriedky alebo horľavé kvapaliny; neperte v zariadení prádlo, ktoré bolo ošetrované rozpúšťadlami alebo horľavými kvapalinami.

⚠ Neskladujte výbušné alebo horľavé látky (napr. kanistre s benzínom alebo nádoby s aerosólovým rozprašovačom) vo vnútri alebo v blízkosti spotrebiča - hrozí riziko požiaru.

⚠ Nesušte v spotrebiči nevypraté prádlo.

⚠ Postarajte sa, aby v blízkosti spotrebiča neboli nahromadené chumáče vlákien z bavlny alebo prach.

⚠ Aviváže alebo podobné prípravky musia byť používané v súlade s pokynmi ich výrobcov.

⚠ Nesušte prádlo príliš.

INŠTALÁCIA

⚠ Inštalovať spotrebič a manipulovať s ním musia dve alebo viac osôb - riziko zranenia. Na rozbalenie a inštaláciu spotrebiča použite ochranné rukavice - hrozí riziko porezania.

⚠ Pri manipulácii so zariadením ho nedvíhajte za vrchnú plochu ani za veko.

⚠ Inštalácia, vrátane pripojenia prívodu vody (ak je súčasťou) a pripojenia k elektrickej sieti, ako aj opravy, musia byť vykonané kvalifikovaným technikom. Nevykonávajte žiadnu opravu ani výmenu žiadnej súčasti spotrebiča, ak nie je uvedená v používateľskom návode. Udržujte deti v dostatočnej vzdialenosti od miesta inštalácie. Po rozbalení zariadenia sa uistite, že nedošlo k jeho poškodeniu počas prepravy. V prípade výskytu problémov sa obráťte na predajcu alebo na najbližšie stredisko popredajného servisu. Po inštalácii je potrebné uskladniť odpad z obalového materiálu (plasty, penový polystyrén atď.) mimo dosahu detí - hrozí riziko zadusenía. Pred inštaláciou musí byť spotrebič odpojený od zdroja elektrického napájania - riziko zásahu elektrickým prúdom. Počas inštalácie sa uistite, že spotrebič nepoškodzuje napájací kábel - riziko požiaru alebo zásahu elektrickým prúdom. Zariadenie aktivujte až po dokončení inštalácie.

⚠ Neinštalujte spotrebič na miesta, kde môže byť vystavený extrémnym podmienkam, ako napr.: nedostatočná ventilácia, teplota nižšia ako 5 °C alebo vyššia ako 35 °C.

⚠ Pri inštalácii spotrebiča sa uistite, že všetky štyri nožičky sú stabilné a dotýkajú sa podlahy; v prípade potreby ich nastavte a pomocou vodováhy

skontrolujte, či je zariadenie dokonale vyrovnané do vodorovnej polohy.

⚠ Keď má byť spotrebič nainštalovaný na drevenú alebo „plávajúcu“ podlahu (niektoré parkety a laminátové materiály), zaistite o podlahu dosku z preglejky s rozmermi 60×60×3 cm (najmenej) a potom na ňu umiestnite spotrebič.

⚠ Pripojte hadicu(e) pre prívod vody k rozvodu v súlade s predpismi miestnej vodárenskej spoločnosti.

⚠ Pri modeloch, napájaných výhradne studenou vodou: nepripájajte ich k prívodu teplej vody.

⚠ Pri modeloch, napájaných aj teplou vodou: teplota privádzanej teplej vody nesmie prekročiť 60 °C.

⚠ Spotrebič je vybavený prepravnými skrútkami, ktoré zabraňujú možnému poškodeniu vnútorných častí počas prepravy. Pred použitím stroja je dôležité, aby boli prepravné skrútky odstránené. Po ich odstránení zakryte príslušné otvory 4 plastovými krytkami z výbavy.

⚠ Po inštalácii zariadenia vyčkajte pred uvedením do činnosti pár hodín, aby sa spotrebič prispôbil podmienkam v miestnosti inštalácie.

⚠ Uistite sa, že ventilačné otvory v spodnej časti práčky (ak sú súčasťou vášho modelu) nie sú prekryté kobercom alebo iným materiálom.

⚠ Na pripojenie spotrebiča k prívodu vody použite výhradne nové hadice. Staré hadice nesmú byť opätovne použité.

⚠ Tlak prívodu vody musí byť v rozsahu 0,1-1 MPa.

⚠ Ak je spotrebič nainštalovaný v blízkosti plynového sporáka alebo kachlí, zaistite, aby sa medzi nimi nachádzala doska tepelnej izolácie (85×57 cm), a aby bola strana, obrátená k sporáku, pokrytá hliníkovou fóliou.

⚠ Spotrebič nesmie byť nainštalovaný za uzamykateľné dvere, posuvné dvere alebo dvere so závesom na opačnej strane ako na spotrebiči, aby nedochádzalo k obmedzeniu úplného otvorenia dvierok zariadenia.

⚠ Nevykonávajte žiadnu opravu ani výmenu žiadnej súčasti spotrebiča, ak nie je uvedená v používateľskom návode. Využívajte len služby autorizovaného servisu. Svojpomocná oprava alebo neprofesionálne vykonaná oprava môže viesť k nehodám ohrozujúcim život alebo zdravie osôb a/alebo majetkové hodnoty.

⚠ Náhradné diely pre tento spotrebič budú dostupné ešte 10 rokov po umiestnení poslednej jednotky na trh podľa európskych predpisov o ekologickom dizajne.

VAROVANIE TÝKAJÚCE SA ELEKTRICKÉHO ROZVODU

⚠ Spotrebič musí byť možné odpojiť od elektrickej siete vytiahnutím zástrčky, ak je prístupná, alebo viacpólovým vypínačom, nainštalovaným pred zásuvkou, v súlade s pravidlami zapojenia a spotrebič

musí byť uzemnený v zhode s národnými normami elektrickej bezpečnosti.

⚠ Nepoužívajte predlžovacie káble, rozvodky alebo adaptéry. Po inštalácii musí byť umožnený prístup používateľa k elektrickým komponentom.

Nepoužívajte spotrebič keď ste mokří alebo naboso. Keď je napájací kábel alebo zástrčka spotrebiča poškodená, keď spotrebič nepracuje správne, alebo keď bol poškodený alebo spadol, nepoužívajte ho.

⚠ Keď je napájací kábel poškodený, musí ho výrobca, jeho servisný zástupca alebo podobná kvalifikovaná osoba vymeniť za identický, aby sa zabránilo nebezpečenstvu – riziku zásahu elektrickým prúdom.

ČISTENIE A ÚDRŽBA

⚠ **VAROVANIE:** Pred vykonávaním akéhokoľvek úkonu údržby sa uistite, že spotrebič je vypnutý a odpojený od elektrického napájania. Aby ste predišli riziku zranenia, používajte ochranné rukavice (riziko vzniku tržnej rany) a ochrannú obuv (riziko pomliaždenia); zabezpečte, aby manipuláciu vykonávali dve osoby (zníženie záťaže); nikdy nepoužívajte parné čistiace zariadenie (riziko zásahu elektrickým prúdom). Neprofesionálne vykonané opravy, ktoré neboli autorizované výrobcom, môžu viesť k ohrozeniu zdravia a bezpečnosti, za ktoré výrobca nemôže byť zodpovedný. Na chyby alebo poškodenie, spôsobené neprofesionálnymi opravami alebo údržbou, sa záruka nevzťahuje; náležitosti a zmluvné podmienky záruky sú uvedené v dokumente, dodanom spolu so zariadením.

LIKVIDÁCIA OBALOVÝCH MATERIÁLOV

Obalový materiál je 100% recyklovateľný a je označený symbolom recyklácie .

Jednotlivé časti obalu musia byť zlikvidované v súlade s miestnymi predpismi na likvidáciu odpadu.

LIKVIDÁCIA DOMÁCICH SPOTREBIČOV

Tento spotrebič bol vyrobený z recyklovateľných alebo opätovne použiteľných materiálov. Likvidáciu vykonajte v súlade s miestnymi predpismi pre likvidáciu odpadu. Ohľadom ďalších informácií o spracovaní, opätovnom použití a recyklácii domácich elektrických spotrebičov sa obráťte na kompetentné miestne orgány, na službu zodpovednú za zber komunálneho odpadu alebo na predajcu, od ktorého ste spotrebič zakúpili. Toto zariadenie je označené v zhode s Európskou smernicou 2012/19/EÚ „Odpad tvorený elektrickými a elektronickými zariadeniami (OEEZ)“. Zabezpečte, aby bol výrobok správne zlikvidovaný, čím zabránite negatívnym následkom na životné prostredie a na ľudské zdravie.

Symbol  na výrobku alebo v sprievodnej dokumentácii informuje, že s ním nesmie byť nakladané ako s bežným komunálnym odpadom, ale musí byť doručený do zberného strediska, kvôli recyklácii elektrických a elektronických zariadení.



SAFETY INSTRUCTIONS

IMPORTANT TO BE READ AND OBSERVED

 This symbol reminds you to read this instruction manual.

⚠ Before using the appliance, read these safety instructions. Keep them nearby for future reference.

⚠ These instructions and the appliance itself provide important safety warnings, to be observed at all times. The manufacturer declines any liability for failure to observe these safety instructions, for inappropriate use of the appliance or incorrect setting of controls.

⚠ Very young children (0-3 years) should be kept away from the appliance. Young children (3-8 years) should be kept away from the appliance unless continuously supervised. Children from 8 years old and above and persons with reduced physical, sensory or mental capabilities or lack of experience and knowledge can use this appliance only if they are supervised or have been given instructions on safe use and understand the hazards involved. Children must not play with the appliance. Cleaning and user maintenance must not be carried out by children without supervision.

⚠ **WARNING:** never stop a appliance before the end of the drying cycle unless all items are quickly removed and spread out so that the heat is dissipated.

⚠ Items that have been soiled with substances such as cooking oil, acetone, alcohol, petrol, kerosene, spot removers, turpentine, waxes and wax removers and items such as foam rubber (latex foam), shower caps, waterproof textiles, rubber-backed articles and clothes or pillows fitted with foam rubber pads should not be dried in the appliance. Remove all objects from pockets, such as lighters and matches. Do not use the appliance if industrial chemicals have been used to clean it.

⚠ Oil-soaked items should not be dried in the appliance due to their high flammability.

⚠ Never open the door forcibly or use it as a step.

⚠ Make sure that the water tap is turned on during the drying cycles.

PERMITTED USE

⚠ **CAUTION:** The appliance is not intended to be operated by means of an external switching device, such as a timer, or separate remote controlled system.

⚠ This appliance is intended to be used in household and similar applications such as: staff kitchen areas in shops, offices and other working environments; farm houses; by clients in hotels, motels, bed & breakfast and other residential environments; areas for communal use in blocks of flats or in launderettes.

⚠ Do not load the machine above the maximum capacity (kg of dry cloth) indicated in the programme table.

⚠ This appliance is not for professional use. Do not use the appliance outdoors.

⚠ Do not use any solvents (e.g. turpentine, benzene), detergents containing solvents, scouring powder, glass or general purpose cleaners, or flammable fluids; do not machine wash fabrics that have been treated with solvents or flammable liquids.

⚠ Do not store explosive or flammable substances (e.g. gasoline or aerosol cans) inside or near the appliance - risk of fire.

⚠ Do not dry unwashed items in the appliance.

⚠ Take care that no lint or dust is accumulated around the appliance.

⚠ Fabric softeners, or similar products, should be used as specified by the fabric softener instructions.

⚠ Do not overdry the laundry.

INSTALLATION

⚠ The appliance must be handled and installed by two or more persons - risk of injury. Use protective gloves to unpack and install - risk of cuts.

⚠ Move the appliance without lifting it by the worktop or top lid.

⚠ Installation, including water supply (if any), electrical connections and repairs must be carried out by a qualified technician. Do not repair or replace any part of the appliance unless specifically stated in the user manual. Keep children away from the installation site. After unpacking the appliance, make sure that it has not been damaged during transport. In the event of problems, contact the dealer or your nearest After-sales Service. Once installed, packaging waste (plastic, styrofoam parts etc.) must be stored out of reach of children - risk of suffocation. The appliance must be disconnected from the power supply before any installation operation - risk of electric shock. During installation, make sure the appliance does not damage the power cable - risk of fire or electric shock. Only activate the appliance when the installation has been completed.

⚠ Do not install your appliance where it may be exposed to extreme conditions, such as: poor ventilation, temperatures below 5 °C or above 35 °C.

⚠ When installing the appliance make sure that the four feet are stable and resting on the floor, adjusting them as required, and check that the appliance is perfectly levelled using a spirit level.

⚠ If the appliance is being installed on wood or "floating" floors (certain parquet and laminate materials), secure a 60 x 60 x 3 cm (at least) sheet of

plywood to the floor then place the appliance on top of this.

⚠ Connect the water inlet hose(s) to the water supply in accordance with the regulations of your local water company.

⚠ For cold fill only models: do not connect to the hot water supply.

⚠ For models with hot fill: the hot water inlet temperature must not exceed 60 °C.

⚠ The appliance is fitted with transport bolts to prevent any possible damage to the interior during transport. Before using the machine, it is imperative that the transport bolts are removed. After their removal, cover the openings with the 4 enclosed plastic caps.

⚠ After installation of the device, wait a few hours before starting it so that it acclimates to the environmental conditions of the room.

⚠ Make sure that the ventilation openings in the base of your appliance (if available on your model) are not obstructed by a carpet or other material.

⚠ Use only new hoses to connect the appliance to the water supply. The old hose-sets should not be reused.

⚠ The supply water pressure must be in the 0.1-1 MPa range.

⚠ If the appliance is installed near to a gas or coal stove, provide a heat insulating plate (85 x 57cm) in between, as the side facing the stove is covered with aluminium foil.

⚠ The appliance must not be installed behind a lockable door, a sliding door or a door with a hinge on the opposite side to that of the appliance, in such a way that a full opening of the machine door is restricted.

⚠ Do not repair or replace any part of the appliance unless specifically stated in the user manual. Use only authorized After-sales Service. Self or non-professional repair may lead to dangerous incident resulting in live or health threatening and/or significant property damage.

The spare parts for the household machine will be available for 10 years after placing the last unit on the market as dictated by the European Ecodesign regulation.

ELECTRICAL WARNINGS

⚠ It must be possible to disconnect the appliance from the power supply by unplugging it if plug is accessible, or by a multi-pole switch installed upstream of the socket in accordance with the wiring rules and the appliance must be earthed in conformity with national electrical safety standards.

⚠ Do not use extension leads, multiple sockets or adapters. The electrical components must not be accessible to the user after installation. Do not use the appliance when you are wet or barefoot. Do not operate this appliance if it has a damaged power cable or plug, if it is not working properly, or if it has been damaged or dropped.

⚠ If the supply cord is damaged, it must be replaced with an identical one by the manufacturer, its service agent or similarly qualified persons in order to avoid a hazard - risk of electric shock.

CLEANING AND MAINTENANCE

⚠ **WARNING:** Ensure that the appliance is switched off and disconnected from the power supply before performing any maintenance operation. To avoid risk of personal injury use protective gloves (risk of laceration) and safety shoes (risk of contusion); be sure to handle by two persons (reduce load); never use steam cleaning equipment (risk of electric shock). Non-professional repairs not authorized by the manufacturer could result in a risk to health and safety, for which the manufacturer cannot be held liable. Any defect or damage caused from non-professional repairs or maintenance will not be covered by the guarantee, the terms of which are outlined in the document delivered with the unit.

DISPOSAL OF PACKAGING MATERIALS

The packaging material is 100% recyclable and is marked with the recycle symbol .

The various parts of the packaging must therefore be disposed of responsibly and in full compliance with local authority regulations governing waste disposal.

DISPOSAL OF HOUSEHOLD APPLIANCES

This appliance is manufactured with recyclable or reusable materials. Dispose of it in accordance with local waste disposal regulations. For further information on the treatment, recovery and recycling of household electrical appliances, contact your local authority, the collection service for household waste or the store where you purchased the appliance. This appliance is marked in compliance with European Directive 2012/19/EU, Waste Electrical and Electronic Equipment (WEEE) and with the Waste Electrical and Electronic Equipment regulations 2013 (as amended). By ensuring this product is disposed of correctly, you will help prevent negative consequences for the environment and human health.

The symbol  on the product or on the accompanying documentation indicates that it should not be treated as domestic waste but must be taken to an appropriate collection center for the recycling of electrical and electronic equipment.



 Το σύμβολο αυτό σας υπενθυμίζει να διαβάσετε το παρόν εγχειρίδιο οδηγιών.

⚠ Πριν χρησιμοποιήσετε τη συσκευή, διαβάστε τις οδηγίες ασφαλείας. Φυλάξτε τις οδηγίες για μελλοντική χρήση.

⚠ Αυτές οι οδηγίες και η συσκευή παρέχουν σημαντικές προειδοποιήσεις ασφαλείας, που πρέπει να τηρούνται πάντα. Ο κατασκευαστής δεν φέρει καμία ευθύνη για τη μη τήρηση αυτών των οδηγιών ασφαλείας, την ακατάλληλη χρήση της συσκευής ή την εσφαλμένη ρύθμιση των στοιχείων ελέγχου.

⚠ Η συσκευή πρέπει να διατηρείται μακριά από πολύ μικρά παιδιά (ηλικίας 0-3 ετών). Η συσκευή πρέπει να διατηρείται μακριά από μικρά παιδιά (ηλικίας 3-8 ετών) εκτός εάν υπάρχει συνεχής επίβλεψη. Παιδιά άνω των 8 ετών και άτομα με μειωμένες σωματικές, αισθητήριες ή διανοητικές ικανότητες ή έλλειψη εμπειρίας και γνώσης μπορούν να χρησιμοποιούν αυτήν τη συσκευή μόνο υπό επίβλεψη ή εάν τους έχουν δοθεί οδηγίες για την ασφαλή χρήση και εφόσον κατανοούν τους κινδύνους που συνεπάγονται. Τα παιδιά δεν επιτρέπεται να παίζουν με τη συσκευή. Ο καθαρισμός και η συντήρηση δεν επιτρέπεται να πραγματοποιούνται από παιδιά χωρίς επίβλεψη.

⚠ ΠΡΟΕΙΔΟΠΟΙΗΣΗ: μη διακόπτετε ποτέ τη λειτουργία της συσκευής πριν από τη λήξη του κύκλου στεγνώματος, εκτός εάν όλα τα είδη αφαιρεθούν και διαχωριστούν γρήγορα, ώστε να διαχυθεί η θερμότητα.

⚠ Είδη τα οποία έχουν λερωθεί με ουσίες όπως μαγειρικό λάδι, ακετόνη, αλκοόλη, πετρέλαιο, κηροζίνη, καθαριστικά λεκέδων, τερεβινθέλαιο, κεριά και προϊόντα αφαίρεσης κεριού, καθώς και είδη όπως αφρώδες ελαστικό (αφρός καουτσούκ), σκουφάκι μπάνιου, αδιάβροχα υφάσματα, αντικείμενα με επένδυση ελαστικού και ρούχα ή μαξιλάρια με ενίσχυση αφρώδους ελαστικού δεν πρέπει να στεγνώνουν εντός της συσκευής. Αφαιρείτε από τις τσέπες όλα τα αντικείμενα, όπως αναπτήρες και σπύρτα. Μη χρησιμοποιείτε τη συσκευή, εάν έχει καθαριστεί με βιομηχανικά χημικά.

⚠ Τα εμποτισμένα με έλαια είδη δεν πρέπει να στεγνώνουν εντός της συσκευής επειδή είναι ιδιαίτερα εύφλεκτα.

⚠ Μη ανοίγετε ποτέ βίαια την πόρτα και μην τη χρησιμοποιείτε ως στήριγμα.

⚠ Βεβαιωθείτε ότι η παροχή νερού είναι ενεργοποιημένη κατά τη διάρκεια των κύκλων στεγνώματος.

ΕΠΙΤΡΕΠΟΜΕΝΗ ΧΡΗΣΗ

⚠ **ΠΡΟΣΟΧΗ:** Η συσκευή δεν προορίζεται για χρήση από εξωτερικό σύστημα μεταγωγής, όπως ο χρονοδιακόπτης ή ένα ξεχωριστό σύστημα τηλεχειρισμού.

⚠ Αυτή η συσκευή προορίζεται για χρήση σε οικιακές και παρόμοιες εφαρμογές, όπως χώροι κουζίνας για το προσωπικό σε καταστήματα, γραφεία και άλλοι εργασιακοί χώροι. Προορίζεται επίσης για χρήση από πελάτες σε ξενοδοχεία, πανδοχεία και άλλους χώρους

διαμονής, καθώς και σε χώρους για κοινόχρηστη χρήση σε πολυκατοικίες ή σε πλυντήρια.

⚠ Μην τοποθετείτε στη συσκευή φορτίο μεγαλύτερο της μέγιστης χωρητικότητας (kg στεγνών ρούχων) που υποδεικνύεται στον πίνακα προγραμμάτων.

⚠ Αυτή η συσκευή δεν προορίζεται για επαγγελματική χρήση. Μη χρησιμοποιείται τη συσκευή σε εξωτερικούς χώρους.

⚠ Μη χρησιμοποιείτε διαλύτες (π.χ. τερεβινθέλαιο, βενζόλιο), καθαριστικά που περιέχουν διαλύτες, σκόνη καθαρισμού, καθαριστικά γυαλιού ή γενικής χρήσης, ή εύφλεκτα υγρά. Μην πλένετε στη συσκευή υφάσματα επεξεργασμένα με διαλύτες ή εύφλεκτα υγρά.

⚠ Μην αποθηκεύετε εκρηκτικές ή εύφλεκτες ουσίες (π.χ. δοχεία βενζίνης ή αερολύματος) κοντά ή εντός της συσκευής – κίνδυνος πυρκαγιάς.

⚠ Μη στεγνώνετε εντός της συσκευής είδη που δεν έχουν πλυθεί.

⚠ Βεβαιωθείτε ότι δεν συσσωρεύονται χνούδια και σκόνη γύρω από τη συσκευή.

⚠ Τα μαλακτικά ρούχων ή παρόμοια προϊόντα πρέπει να χρησιμοποιούνται σύμφωνα με τις οδηγίες χρήσης τους.

⚠ Μη στεγνώνετε υπερβολικά τα ρούχα.

ΕΓΚΑΤΑΣΤΑΣΗ

⚠ Ο χειρισμός και η εγκατάσταση της συσκευής πρέπει να πραγματοποιούνται από τουλάχιστον δύο άτομα – κίνδυνος τραυματισμού. Χρησιμοποιείτε προστατευτικά γάντια για την αφαίρεση της συσκευασίας και την εγκατάσταση – κίνδυνος κοψίματος.

⚠ Μετακινείτε τη συσκευή χωρίς να τη σηκώνετε από την πάνω επιφάνεια ή το πάνω καπάκι.

⚠ Η εγκατάσταση, η σύνδεση παροχής νερού (εάν υφίσταται) και οι ηλεκτρικές συνδέσεις και επισκευές πρέπει να εκτελούνται από εξειδικευμένο τεχνικό. Μη επισκευάζετε ή αντικαθιστάτε οποιοδήποτε εξάρτημα της συσκευής, εκτός αν υπάρχει συγκεκριμένη αναφορά στο εγχειρίδιο χρήστη. Πρέπει να κρατάτε μακριά από την τοποθεσία εγκατάστασης τα παιδιά. Αφού αφαιρέσετε τη συσκευασία, βεβαιωθείτε ότι η συσκευή δεν έχει υποστεί βλάβη κατά τη μεταφορά. Σε περίπτωση προβλήματος, επικοινωνήστε με τον έμπορο της πλησιέστερης υπηρεσίας εξυπηρέτησης μετά την πώληση. Μόλις εγκαταστήσετε τη συσκευή, φυλάξτε τα απορρίμματα συσκευασίας (πλαστικό, φελιζόλ, κ.λπ.) μακριά από παιδιά – κίνδυνος ασφυξίας. Η συσκευή πρέπει να αποσυνδεθεί από την παροχή ρεύματος πριν από οποιαδήποτε λειτουργία εγκατάστασης – κίνδυνος ηλεκτροπληξίας. Κατά τη διάρκεια της εγκατάστασης, βεβαιωθείτε ότι η συσκευή δεν προκαλεί ζημιά σε καλώδια ρεύματος – κίνδυνος πυρκαγιάς ή ηλεκτροπληξίας. Ενεργοποιήστε τη συσκευή μόνο όταν η εγκατάσταση έχει ολοκληρωθεί.

⚠ Μην εγκαθιστάτε τη συσκευή σε μέρη όπου μπορεί να εκτεθεί σε ακραίες συνθήκες, όπως ο ανεπαρκής αερισμός και οι θερμοκρασίες κάτω των 5 °C ή άνω των 35 °C.

⚠ Κατά την εγκατάσταση της συσκευής, βεβαιωθείτε ότι τα τέσσερα πόδια είναι σταθερά και στηρίζονται στο πάτωμα,

προσαρμόζοντάς τα όπως απαιτείται, και ελέγξτε ότι η συσκευή είναι στο σωστό επίπεδο χρησιμοποιώντας αλφάδι.

⚠ Εάν η συσκευή έχει εγκατασταθεί σε ξύλο ή «πλωτό» δάπεδο (ορισμένα παρκέ και επικολλούμενα υλικά), στερεώστε ένα ξύλο κόντρα πλακέ διαστάσεων 60 x 60 x 3cm (τουλάχιστον) στο δάπεδο και, στη συνέχεια, τοποθετήστε πάνω του τη συσκευή.

⚠ Συνδέστε τον σωλήνα ή τους σωλήνες τροφοδοσίας νερού στην παροχή νερού σύμφωνα με τους κανονισμούς της τοπικής εταιρείας ύδρευσης.

⚠ Για μοντέλα με παροχή μόνο κρύου νερού: μη συνδέετε την παροχή ζεστού νερού.

⚠ Για μοντέλα με παροχή ζεστού νερού: η θερμοκρασία της τροφοδοσίας ζεστού νερού δεν πρέπει να ξεπερνάει τους 60 °C.

⚠ Η συσκευή διαθέτει βίδες μεταφοράς για την αποφυγή πιθανής ζημιάς στο εσωτερικό κατά τη μεταφορά. Πριν χρησιμοποιήσετε το μηχάνημα, πρέπει να αφαιρέσετε τις βίδες μεταφοράς. Αφού τις αφαιρέσετε, καλύψτε τα ανοίγματα με τα 4 πλαστικά καλύμματα που περιλαμβάνονται στη συσκευασία.

⚠ Μετά την εγκατάσταση της συσκευής, περιμένετε μερικές ώρες προτού τη θέσετε σε λειτουργία, ώστε να προσαρμοστεί στις περιβαλλοντικές συνθήκες του χώρου.

⚠ Βεβαιωθείτε ότι οι οπές αερισμού στη βάση του πλυντηρίου ρούχων (εάν υπάρχουν στο μοντέλο σας) δεν καλύπτονται από χαλί ή άλλο υλικό.

⚠ Χρησιμοποιείτε μόνο νέους σωλήνες για τη σύνδεση της συσκευής με την παροχή νερού. Τα παλιά σεντ σωλήνων δεν πρέπει να επαναχρησιμοποιούνται.

⚠ Η πίεση της παροχής νερού πρέπει να κυμαίνεται εντός του εύρους 0,1-1 MPa.

⚠ Εάν η συσκευή είναι εγκατεστημένη κοντά σε σόμπα αερίου ή πετρελαίου, τοποθετήστε ανάμεσα στις δύο συσκευές μια θερμομονωτική πλάκα (85 x 57cm), έτσι ώστε η πλευρά προς τη σόμπα να είναι καλυμμένη με φύλλο αλουμινίου.

⚠ Η συσκευή δεν πρέπει να εγκαθίσταται πίσω από πόρτα που κλειδώνει, συρόμενη πόρτα ή πόρτα με μεντεσέ στην αντίθετη πλευρά από τη συσκευή, ώστε η πόρτα της συσκευής να ανοίγει πλήρως.

⚠ Μην επισκευάζετε ή αντικαθιστάτε οποιοδήποτε εξάρτημα της συσκευής, εκτός αν υπάρχει συγκεκριμένη αναφορά στο εγχειρίδιο χρήστη. Χρησιμοποιείτε μόνο εξουσιοδοτημένη υπηρεσία εξυπηρέτησης μετά την πώληση. Η επισκευή από εσάς τον ίδιο ή από κάποιον μη επαγγελματία ενδέχεται να προκαλέσει επικίνδυνο συμβάν με απειλητικές για τη ζωή ή την υγεία επιπτώσεις ή/και σημαντική βλάβη σε ιδιοκτησία.

⚠ Τα ανταλλακτικά για την οικιακή συσκευή θα είναι διαθέσιμα για 10 έτη μετά τη διάθεση της τελευταίας μονάδας στην αγορά, όπως ορίζεται από τον ευρωπαϊκό κανονισμό Ecodesign.

ΠΡΟΕΙΔΟΠΟΙΗΣΕΙΣ ΗΛΕΚΤΡΙΣΜΟΥ

⚠ Για να αποσυνδέσετε τη συσκευή από την παροχή ρεύματος βγάλτε την πρίζα, εάν είναι σε προσιτή θέση, ή χρησιμοποιήστε τον πολυπολικό διακόπτη που είναι εγκατεστημένος στο πάνω μέρος της υποδοχής σύμφωνα

με τους κανόνες καλωδίωσης. Η συσκευή πρέπει να έχει γείωση σύμφωνα με τα εθνικά πρότυπα ηλεκτρικής ασφάλειας.

⚠ Μη χρησιμοποιείτε καλώδια επέκτασης, πολλαπλές υποδοχές ή προσαρμογείς. Ο χρήστης δεν πρέπει να έχει πρόσβαση στα ηλεκτρικά εξαρτήματα μετά την εγκατάσταση. Μη χρησιμοποιείτε τη συσκευή όταν είστε βρεγμένοι ή ζυπόλητοι. Μη θέτετε σε λειτουργία τη συσκευή, εάν έχει προκληθεί βλάβη σε καλώδιο ρεύματος ή πρίζα, εάν δεν λειτουργεί σωστά, εάν έχει υποστεί βλάβη ή έχει πέσει κάτω.

⚠ Εάν το καλώδιο τροφοδοσίας έχει υποστεί βλάβη, πρέπει να αντικατασταθεί με ένα πανομοιότυπο από τον κατασκευαστή, υπάλληλο τεχνικής υποστήριξης ή αντίστοιχα εξειδικευμένα άτομα για την αποφυγή του κινδύνου ηλεκτροπληξίας.

ΚΑΘΑΡΙΣΜΟΣ ΚΑΙ ΣΥΝΤΗΡΗΣΗ

⚠ ΠΡΟΕΙΔΟΠΟΙΗΣΗ: Βεβαιωθείτε ότι η συσκευή είναι εκτός λειτουργίας και ότι έχει αποσυνδεθεί από την παροχή ρεύματος πριν εκτελέσετε οποιαδήποτε λειτουργία συντήρησης. Για να αποφύγετε πιθανό τραυματισμό, χρησιμοποιείτε προστατευτικά γάντια (κίνδυνος πρόκλησης αμυχών) και γάντια ασφαλείας (κίνδυνος θλάσης). Βεβαιωθείτε ότι ο χειρισμός πραγματοποιείται από δύο άτομα (μείωση φορτίου). Μη χρησιμοποιείτε ποτέ συσκευές καθαρισμού με ατμό (κίνδυνος ηλεκτροπληξίας). Οι επισκευές από μη επαγγελματία, μη εγκεκριμένο από τον κατασκευαστή μπορεί να προκαλέσει κίνδυνο για την υγεία και την ασφάλεια, για τον οποίο δεν θα ευθύνεται ο κατασκευαστής. Τυχόν ελάττωμα ή βλάβη που προκαλείται από επισκευή ή συντήρηση από μη επαγγελματία δεν καλύπτεται από την εγγύηση, οι όροι της οποίας περιγράφονται στο συνοδευτικό έγγραφο της συσκευής.

ΔΙΑΘΕΣΗ ΥΛΙΚΩΝ ΣΥΣΚΕΥΑΣΙΑΣ

Τα υλικά συσκευασίας είναι 100% ανακυκλώσιμα και είναι εισημασμένα με το σύμβολο της ανακύκλωσης . Συνεπώς, τα διάφορα μέρη της συσκευασίας πρέπει να διατίθενται υπεύθυνα και σε πλήρη συμμόρφωση με τους κανονισμούς της τοπικής αρχής αναφορικά με τη διάθεση αποβλήτων.

ΔΙΑΘΕΣΗ ΟΙΚΙΑΚΩΝ ΣΥΣΚΕΥΩΝ

Αυτή η συσκευή κατασκευάζεται με ανακυκλώσιμα ή επαναχρησιμοποιούμενα υλικά. Η διάθεσή της πραγματοποιείται σύμφωνα με τους τοπικούς κανονισμούς διάθεσης αποβλήτων. Για περαιτέρω πληροφορίες σχετικά με την επεξεργασία, την ανάκτηση και την ανακύκλωση των οικιακών ηλεκτρικών συσκευών, επικοινωνήστε με την τοπική αρχή, την υπηρεσία συλλογής οικιακών αποβλήτων ή το κατάστημα από το οποίο αγοράσατε τη συσκευή. Αυτή η συσκευή φέρει σήμανση σύμφωνα με την οδηγία της Ευρωπαϊκής Ένωσης 2012/19/ΕΕ σχετικά με τα απόβλητα ηλεκτρικού και ηλεκτρονικού εξοπλισμού (ΑΗΗΕ). Διασφαλίζοντας τη σωστή διάθεση αυτού του προϊόντος, συμβάλλετε ώστε να αποτραπούν οι αρνητικές συνέπειες στο περιβάλλον και την υγεία του ανθρώπου.

Το σύμβολο  στο προϊόν ή το συνοδευτικό έγγραφο υποδεικνύει ότι δεν πρέπει να θεωρείται οικιακό απόβλητο και πρέπει να συλλέγεται από κέντρο κατάλληλο για ανακύκλωση ηλεκτρικού και ηλεκτρονικού εξοπλισμού.



CONSIGNES DE SÉCURITÉ

IMPORTANTES À LIRE ET À RESPECTER

 Ce symbole vous rappelle de lire le présent mode d'emploi.

⚠ Avant d'utiliser l'appareil, lire attentivement ces consignes de sécurité. Veuillez les garder à portée de main pour pouvoir les consulter ultérieurement.

⚠ Ces consignes et l'appareil lui-même fournissent d'importants avertissements de sécurité, que vous devez toujours respecter. Le fabricant décline toute responsabilité en cas de non-respect de ces consignes de sécurité, d'utilisation inappropriée de l'appareil ou de mauvais réglage des commandes.

⚠ Les enfants en bas âge (de 0 à 3 ans) doivent être tenus à l'écart de l'appareil. Les jeunes enfants (de 3 à 8 ans) doivent être tenus à l'écart de l'appareil, sauf s'ils sont constamment surveillés. Les enfants de 8 ans et plus, ainsi que les personnes dont les capacités physiques, sensorielles et mentales sont réduites ou ne possédant pas l'expérience ou les connaissances requises, ne peuvent utiliser cet appareil que s'ils sont supervisés ou s'ils ont reçu des instructions permettant l'utilisation de l'appareil en toute sécurité et s'ils ont compris les dangers impliqués. Les enfants ne doivent pas jouer avec l'appareil. Le nettoyage et l'entretien incombant à l'utilisateur ne doivent pas être réalisés par des enfants sans surveillance.

⚠ **AVERTISSEMENT** : n'arrêtez jamais un appareil avant la fin du cycle de séchage à moins de retirer rapidement tous les articles et de les étendre afin de dissiper la chaleur.

⚠ Ne séchez jamais dans l'appareil des articles souillés par des substances telles que de l'huile de cuisson, de l'acétone, de l'alcool, de l'essence, du fuel, un détachant, de la térébenthine, une cire et des produits pour retirer la cire, ainsi que de la mousse de caoutchouc (mousse de latex), des bonnets de douche, des textiles imperméables, des articles doublés de caoutchouc et des vêtements ou oreillers contenant de la mousse de caoutchouc. Retirez tous les articles des poches, tels que briquets et allumettes. N'utilisez pas l'appareil si des produits chimiques ont été utilisés pour le nettoyer.

⚠ Les articles imprégnés d'huile ne doivent pas être séchés dans l'appareil en raison de leur forte inflammabilité.

⚠ Ne forcez jamais pour ouvrir la porte et ne l'utilisez jamais en guise de marchepied.

⚠ Veillez à ce que le robinet d'eau soit ouvert pendant les cycles de séchage.

UTILISATION AUTORISÉE

⚠ **AVERTISSEMENT** : l'appareil n'est pas conçu pour être commandé par le biais d'un interrupteur externe, tel qu'un minuteur, ou d'une télécommande séparée.

⚠ Cet appareil est conçu pour être utilisé dans le cadre d'applications ménagères ou applications semblables telles que : l'espace du personnel de cuisine dans les boutiques, bureaux et autres environnements de travail, une ferme, par des clients dans un hôtel, un motel, une chambre d'hôtes et autres environnements résidentiels, les espaces communs dans les immeubles ou dans une laverie.

⚠ Ne chargez pas la machine au-delà de sa capacité

maximale (kg de linge sec) indiquée dans le tableau de programmes.

⚠ Cet appareil n'est pas destiné à un usage professionnel. N'utilisez pas l'appareil à l'extérieur.

⚠ N'utilisez pas de solvants (ex : térébenthine, benzène), de détergents contenant des solvants, de poudre à récurer, de détergents pour vitre ou de nettoyeurs universels, ou de liquides inflammables ; ne lavez pas dans la machine de tissus ayant été imprégnés de solvants ou de liquides inflammables.

⚠ Ne conservez pas des substances explosives ou inflammables (par ex. essence ou aérosols) à l'intérieur ou à proximité de l'appareil - risque d'incendie.

⚠ Ne séchez pas dans l'appareil des articles qui n'ont pas été lavés.

⚠ Veillez à ce que les peluches ou la poussière ne s'accumulent pas autour de l'appareil.

⚠ Utilisez les assouplissants ou produits semblables en respectant les consignes indiquées sur le flacon concerné.

⚠ Ne séchez pas le linge à outrance.

INSTALLATION

⚠ L'appareil doit être manipulé et installé par deux personnes ou plus - risque de blessures. Veuillez utiliser des gants de protection pour déballer et installer - risque de coupures.

⚠ Pour déplacer l'appareil, ne le soulevez pas en le tenant par le plan de travail ou le couvercle supérieur.

⚠ L'installation, y compris les raccordement à l'eau (le cas échéant) et à l'électricité, doit être réalisée par un technicien qualifié. Ne réparez ou remplacez aucune pièce de l'appareil, si ce n'est pas spécifiquement indiqué dans le manuel d'utilisation. Tenez les enfants à l'écart de l'espace d'installation. Une fois l'appareil déballé, assurez-vous qu'il n'a pas été endommagé pendant le transport. En cas de problèmes, contactez votre revendeur ou votre Service après-vente le plus proche. Une fois l'appareil installé, les déchets d'emballage (éléments en plastique, polystyrène, etc.) doivent être conservés hors de portée des enfants - risque de suffocation. L'appareil doit être débranché de l'alimentation électrique avant toute opération d'installation - risque d'électrocution. Pendant l'installation, assurez-vous que l'appareil n'endommage pas le câble d'alimentation - risque d'incendie ou d'électrocution. Ne mettez l'appareil en service qu'une fois l'installation terminée.

⚠ N'installez pas votre appareil à un endroit où il risquerait d'être exposé à des conditions extrêmes telles que : une mauvaise ventilation, une température inférieure à 5°C ou supérieure à 35°C.

⚠ Lors de l'installation de l'appareil, assurez-vous que les quatre pieds sont stables et reposent bien sur le sol, en les ajustant selon le besoin, et vérifiez que la machine est parfaitement de niveau en utilisant un niveau à bulle.

⚠ Si l'appareil est installé sur un sol en bois ou un parquet flottant (certains parquets ou sols stratifiés),

fixez une planche de contreplaqué 60 x 60 x 3 cm (au moins) au sol, puis placez l'appareil dessus.

⚠ Connectez le(s) tuyau(x) d'arrivée d'eau à l'alimentation en eau en respectant les réglementations de votre compagnie locale de distribution d'eau.

⚠ Pour les modèles fonctionnant uniquement à l'eau froide : ne raccordez pas à l'arrivée d'eau chaude.

⚠ Pour les modèles fonctionnant à l'eau chaude : la température de l'alimentation en eau chaude ne doit pas être supérieure à 60°C.

⚠ L'appareil est équipé de boulons de transport servant à éviter tout dommage éventuel à l'intérieur de ce dernier pendant le transport. Avant d'utiliser la machine, il est impératif de retirer les boulons de transport. Après leur retrait, couvrez les trous correspondants avec les 4 capuchons en plastique fournis.

⚠ Après l'installation de l'appareil, attendez quelques heures avant de le mettre en marche, afin qu'il s'acclimate aux conditions ambiantes de la pièce.

⚠ Assurez-vous que les ventilations à la base de votre lave-linge (si votre modèle en est doté) ne sont pas obstruées par un tapis ou un autre article.

⚠ Utilisez uniquement des tuyaux neufs pour raccorder l'appareil à l'alimentation en eau. Il ne faut pas réutiliser les tuyaux usagés.

⚠ La pression de l'alimentation d'eau doit être comprise entre 0,1 et 1 MPa.

⚠ Si l'appareil est installé à proximité d'une cuisinière à gaz ou à charbon, assurez-vous d'installer une plaque d'isolant thermique (85 x 57 cm) entre les deux appareils, avec la face en aluminium orientée vers la cuisinière.

⚠ L'appareil ne doit pas être installé derrière une porte qui peut être fermée à clé, une porte coulissante ou une porte équipée d'une charnière placée du côté opposé à l'appareil, pouvant gêner l'ouverture complète de la porte de la machine.

⚠ Ne réparez ou remplacez aucune pièce de l'appareil, si ce n'est pas spécifiquement indiqué dans le manuel d'utilisation. Faites appel uniquement au Service après-vente agréé. Les réparations que vous effectuez vous-même ou que vous confiez à une personne qui n'est pas un professionnel peuvent entraîner des incidents dangereux susceptibles de nuire à la santé des personnes, voire de mettre leur vie en danger, et/ou à des problèmes matériels importants.

⚠ Les pièces détachées pour l'appareil électroménager seront disponibles pendant une durée de 10 ans après le lancement de la dernière unité sur le marché, conformément au règlement européen sur l'écoconception.

AVERTISSEMENTS RELATIFS AU DOMAINE ÉLECTRIQUE

⚠ Il doit être possible de déconnecter l'appareil de l'alimentation électrique en le débranchant si la fiche est accessible, ou au moyen d'un interrupteur multipolaire installé en amont de la prise électrique, conformément aux règles de câblage et l'appareil doit être raccordé à la

terre, conformément aux normes nationales de sécurité électrique.

⚠ N'utilisez pas de rallonges, de prises multiples ou d'adaptateurs. Les composants électriques ne doivent pas être accessibles à l'utilisateur une fois l'installation terminée. N'utilisez pas l'appareil si vous êtes mouillé(e) ou pieds nus. N'utilisez pas cet appareil si son câble ou sa fiche d'alimentation sont endommagés, s'il ne fonctionne pas correctement, s'il a été endommagé ou s'il est tombé.

⚠ Si le cordon d'alimentation est endommagé, il doit être remplacé par un cordon identique par le fabricant, son représentant agréé ou une personne possédant les mêmes qualifications, afin d'éviter tout danger - risque d'électrocution.

ENTRETIEN ET NETTOYAGE

⚠ **AVERTISSEMENT** : assurez-vous que l'appareil est sur arrêt et débranché de l'alimentation électrique avant d'entreprendre des travaux d'entretien. Pour éviter le risque de dommages corporels, portez des gants de protection (risque de laceration) et des chaussures de sécurité (risque de contusion), veillez à déplacer l'appareil à deux personnes (réduction de la charge) et n'utilisez jamais de nettoyeur vapeur (risque d'électrocution). Les réparations réalisées par une personne qui n'est pas un professionnel, interdites par le fabricant, pourraient causer un risque pour la santé et la sécurité, dont le fabricant se saurait être tenu responsable. Tout défaut ou dommage causé par des réparations ou un entretien réalisés par une personne qui n'est pas un professionnel ne sera pas couvert par la garantie, dont les conditions sont prévues dans le document livré avec l'appareil.

ÉLIMINATION DES MATÉRIAUX D'EMBALLAGE

Les matériaux d'emballage sont recyclables à 100 %, comme l'indique la présence du symbole de recyclage .

Les différentes parties de l'emballage doivent donc être mises au rebut de manière responsable et en respectant les réglementations des autorités locales en matière d'élimination des déchets.

MISE AU REBUT DES APPAREILS ÉLECTROMÉNAGERS

Cet appareil est fabriqué avec des matériaux recyclables ou réutilisables. Veuillez le mettre au rebut conformément aux réglementations locales en vigueur en matière d'élimination des déchets. Pour plus d'informations sur le traitement, la récupération et le recyclage des appareils électroménagers, contactez l'autorité locale, le service de collecte des déchets ménagers ou le magasin où vous avez acheté l'appareil. Cet appareil est marqué comme conforme à la Directive Européenne 2012/19/UE, relative aux Déchets des Équipements Électriques et Électroniques (DEEE). En veillant à mettre ce produit au rebut dans les règles, vous contribuerez à lutter contre les conséquences négatives pour l'environnement et la santé.

Le symbole  présent sur le produit ou sur la documentation qui l'accompagne indique qu'il ne doit pas être traité comme un déchet ménager mais qu'il doit être déposé dans un centre de collecte approprié spécialisé dans le recyclage des équipements électriques et électroniques.



 Dit symbool wijst erop dat u deze instructiehandleiding moet lezen.

⚠ Lees deze veiligheidsinstructies voordat u het apparaat gebruikt. Houd ze bij de hand voor toekomstige raadpleging.

⚠ In deze instructies en op het apparaat zelf worden belangrijke veiligheids waarschuwingen gegeven, die altijd moeten worden opgevolgd. De fabrikant wijst elke aansprakelijkheid af voor het niet naleven van deze veiligheidsinstructies, voor oneigenlijk gebruik van het apparaat of voor een verkeerde instelling van de bedieningsknoppen.

⚠ Zeer jonge kinderen (0-3 jaar) moeten uit de buurt van het apparaat worden gehouden. Jonge kinderen (3-8 jaar) moeten uit de buurt van het apparaat worden gehouden, tenzij ze voortdurend onder toezicht staan. Kinderen van 8 jaar en ouder en personen met verminderde lichamelijke, zintuiglijke of geestelijke vermogens of gebruik aan kennis en ervaring mogen dit apparaat alleen gebruiken als ze onder toezicht staan of als ze instructies hebben gekregen over het veilige gebruik en de gevaren van het apparaat begrijpen. Kinderen mogen niet spelen met het apparaat. Reiniging en onderhoud door de gebruiker mogen niet worden uitgevoerd door kinderen zonder toezicht.

⚠ **WAARSCHUWING:** stop een apparaat nooit voor het einde van het droogprogramma, tenzij alle artikelen snel uit het apparaat worden gehaald en worden uitgehangen zodat de warmte zich verspreidt.

⚠ Artikelen die verontreinigd zijn met stoffen als bakolie, aceton, alcohol, benzine, kerosine, vlekverwijderaars, terpentijn, wassen en wasverwijderaars en artikelen als schuimrubber (latex schuim), badmutsen, waterafstotend textiel, artikelen met een rubber laag of kleding of kussens gevuld met schuimrubber mogen niet worden gedroogd in het apparaat. Verwijder alle voorwerpen uit zakken, zoals aanstekers en lucifers. Gebruik het apparaat niet als er industriële chemicaliën zijn gebruikt om het te reinigen.

⚠ In olie gedrenkte artikelen mogen niet worden gedroogd in het apparaat door hun hoge ontvlambaarheid.

⚠ Open de deur nooit met geweld en gebruik hem niet als opstap.

⚠ Zorg dat de kraan opgedraaid is tijdens de droogprogramma's.

TOEGESTAAN GEBRUIK

⚠ **LET OP:** Het apparaat is niet bedoeld om te worden bediend door middel van een externe schakelaar, zoals een timer, of een externe afstandsbediening.

⚠ Dit apparaat is bedoeld om te worden gebruikt voor huishoudelijke en vergelijkbare toepassingen, zoals: personeelskeukens in winkels, kantoren en

andere werkomgevingen; boerderijen; door gasten in hotels, motels, bed-and-breakfasts en andere verblijfsomgevingen; zones voor gemeenschappelijke gebruik in flats of in wasserettes.

⚠ Laad de machine niet voller dan de maximale capaciteit (kg droog wasgoed) die aangegeven staat in de programmatabel.

⚠ Dit apparaat is niet bedoeld voor professioneel gebruik. Gebruik het apparaat niet buiten.

⚠ Gebruik geen oplosmiddelen (bv. terpentijn, benzeen), reinigingsmiddelen die oplosmiddelen bevatten, schuurpoeder, glasreiniger of huishoudelijke reinigingsmiddelen en ontvlambare vloeistoffen; was textiel dat behandeld is met oplosmiddelen of ontvlambare vloeistoffen niet in de machine.

⚠ Bewaar een explosieve of ontvlambare stoffen (bv. benzine of spuitbussen) in of in de buurt van het apparaat - brandgevaar.

⚠ Droog geen ongewassen artikelen in het apparaat.

⚠ Zorg dat zich geen stof ophoopt rond het apparaat.

⚠ Wasverzachters of vergelijkbare producten moeten worden gebruikt volgens de aanwijzingen van de fabrikant.

⚠ Droog het wasgoed niet te sterk.

INSTALLATIE

⚠ Het apparaat moet getransporteerd en geïnstalleerd worden door twee of meer personen - gevaar voor letsel. Draag beschermende handschoenen bij het uitpakken en installeren - gevaar voor snijwonden.

⚠ Verplaats het apparaat zonder het op te tillen aan het werkblad of bovendeksel.

⚠ Installatie, waaronder installatie van de waterleiding (indien aanwezig) en elektrische aansluitingen en reparaties moeten worden uitgevoerd door een gekwalificeerde monteur. Repareer of vervang geen enkel onderdeel van het apparaat, tenzij dit specifiek staat aangegeven in de gebruikershandleiding. Houd kinderen uit de buurt van de installatieplaats. Controleer na het uitpakken van het apparaat of het niet beschadigd is tijdens het transport. Neem bij problemen contact op met de dealer of uw dichtstbijzijnde Klantenservice. Na installatie moet het verpakkingsafval (plastic, piepschuim delen enz.) buiten het bereik van kinderen worden bewaard - gevaar voor verstikking. Het apparaat moet worden losgekoppeld van de netvoeding voordat begonnen wordt met de installatie - gevaar voor een elektrische schok. Zorg dat de voedingskabel niet beschadigd raakt tijdens de installatie - gevaar voor brand of een elektrische schok. Schakel het apparaat pas in als de installatie klaar is.

⚠ Installeer het apparaat niet in ruimtes waar het blootgesteld kan worden aan extreme omstandigheden, zoals slechte ventilatie of temperaturen onder de 5 °C of boven de 35 °C.

- ⚠ Bij het installeren van het apparaat dient u ervoor te zorgen dat de vier pootjes stabiel staan en op de vloer rusten. Stel ze zo nodig af en controleer of het apparaat perfect horizontaal staat met behulp van een waterpas.
- ⚠ Als het apparaat geïnstalleerd wordt op houten of “zwevende” vloeren (sommige parket- en laminaatmaterialen), bevestig dan een multiplex plaat van minimaal 60 x 60 x 3 cm aan de vloer en zet het apparaat hierop.
- ⚠ Sluit de watertoevoerslang(en) aan op de waterleiding in overeenstemming met de voorschriften van uw plaatselijke waterleidingbedrijf.
- ⚠ Alleen voor modellen met koudwatertoevoer: niet aansluiten op de warmwaterleiding.
- ⚠ Voor modellen met warmwatertoevoer: de temperatuur van de warmwatertoevoer mag niet hoger zijn dan 60 °C.
- ⚠ De wasmachine is voorzien van transportschroeven om mogelijke beschadiging van de interne onderdelen tijdens transport te voorkomen. Voordat u de machine gebruikt, moeten de transportschroeven verplicht verwijderd worden. Dek na het verwijderen van de schroeven de openingen af met de 4 bijgeleverde plastic doppen.
- ⚠ Wacht na de installatie van het apparaat een paar uur voordat u het apparaat start, zodat het kan acclimatiseren aan de omgevingscondities van de ruimte.
- ⚠ Zorg dat de ventilatieopeningen in de onderkant van uw wasmachine (indien beschikbaar op uw model) niet geblokkeerd worden door tapijt of ander materiaal.
- ⚠ Gebruik uitsluitend nieuwe slangen om het apparaat aan te sluiten op de waterleiding. Oude slangen mogen niet worden hergebruikt.
- ⚠ De waterdruk moet binnen de 0,1-1 MPa liggen.
- ⚠ Als het apparaat geïnstalleerd wordt in de buurt van een gas- of kolenkachel, plaats dan een warmte-isolerende plaat (85 x 57 cm) tussen de apparaten, met de zijde die naar de kachel gericht is bedekt met aluminiumfolie.
- ⚠ Het apparaat mag niet worden geïnstalleerd achter een afsluitbare deur, een schuifdeur of een deur met een scharnier aan de tegenoverliggende kant van het apparaat, zodat volledige opening van de deur van de machine wordt belemmerd.
- ⚠ Repareer of vervang geen enkel onderdeel van het apparaat, tenzij dit specifiek staat aangegeven in de gebruikershandleiding. Gebruik alleen een erkende klantenservice. Reparatie door uzelf of niet-professionele reparatie kan leiden tot gevaarlijke incidenten, die kunnen leiden tot levensgevaarlijke of gezondheidsbedreigende situaties en/of aanzienlijke schade aan eigendommen.
- ⚠ De reserveonderdelen voor het huishoudelijke apparaat zijn nog 10 jaar verkrijgbaar nadat het laatste apparaat op de markt is gebracht, volgens de Europese Ecodesign-richtlijn.
- WAARSCHUWINGEN M.B.T. ELEKTRICITEIT**
- ⚠ Het moet mogelijk zijn om het apparaat los te koppelen van de netvoeding door de stekker uit het stopcontact te trekken als de stekker toegankelijk is, of door een meerpolige schakelaar boven het stopcontact in

overeenstemming met de regels voor elektrische bedrading. Het apparaat moet geaard worden in overeenstemming met de nationale elektrische veiligheidsvoorschriften.

⚠ Gebruik geen verlengsnoeren, stekkerdozen of adapters. De elektrische onderdelen mogen na installatie niet toegankelijk zijn voor de gebruiker. Gebruik het apparaat niet wanneer u nat bent of op blote voeten loopt. Gebruik dit apparaat niet als het een beschadigde voedingskabel of stekker heeft, als het niet goed werkt of als het beschadigd of gevallen is.

⚠ Als het netsnoer beschadigd is, moet het worden vervangen door een identiek snoer van de fabrikant, diens vertegenwoordiger of gekwalificeerd personeel om gevaarlijke situaties te voorkomen - gevaar voor elektrische schok.

REINIGING EN ONDERHOUD

⚠ **WAARSCHUWING:** Zorg dat u het apparaat uitschakelt en loskoppelt van de netvoeding voordat u onderhoudswerkzaamheden uitvoert. Om het risico op letsel te voorkomen dient u beschermende handschoenen (risico van schaafwonden) en veiligheidsschoenen (risico van kneuzing) te dragen; transporteer het apparaat met twee personen (voor reductie van de last); gebruik nooit stoomreinigingsapparatuur (gevaar voor elektrische schok). Niet-professionele reparaties die niet goedgekeurd zijn door de fabrikant kunnen leiden tot risico's voor de gezondheid en veiligheid, waarvoor de fabrikant niet aansprakelijk kan worden gesteld. Defecten of schade die veroorzaakt zijn door niet-professionele reparaties of onderhoud worden niet gedekt door de garantie. De garantievoorwaarden staan in het document dat meegeleverd wordt bij het apparaat.

AFVOEREN VAN DE VERPAKKINGSMATERIALEN

Het verpakkingsmateriaal is 100% recyclebaar en is gemarkeerd met het recyclingsymbool .

De verschillende onderdelen van de verpakking moeten daarom op een verantwoorde manier worden weggegooid, in overeenstemming met de plaatselijke voorschriften voor afvalverwerking.

AFDANKEN VAN HUISHOUDELIJKE APPARATEN

Dit apparaat is vervaardigd met recyclebare of herbruikbare materialen. Voer het af in overeenstemming met de plaatselijke voorschriften. Voor meer informatie over de behandeling, terugwinning en recycling van elektrische huishoudelijke apparaten kunt u contact opnemen met uw plaatselijke instantie, de reinigingsdienst van uw gemeente of de winkel waar u het apparaat heeft gekocht. Dit apparaat is gemarkeerd in overeenstemming met de Europese richtlijn 2012/19/EU, Afval van Elektrische en Elektronische Apparatuur (AEEA). Door te zorgen dat dit product correct wordt afgevoerd, helpt u negatieve gevolgen voor het milieu en de volksgezondheid te voorkomen.

Het symbool  op het product of op de begeleidende documentatie geeft aan dat het niet behandeld mag worden als gewoon huisvuil, maar naar een speciaal inzamelpunt voor de recycling van elektrische en elektronische apparatuur moet worden gebracht.

