

# Whirlpool

TM/© 2025 Whirlpool. Produceret på license/®

TM/© 2025 Whirlpool. Produisert på lisens/®

## **Tørretumbler**

Brugermanualen

## **Tørketrommel**

Brukerhåndboken



D8 6BDWW EE  
WSD 86M WB EE

**DA/NO**

2960314497\_DA/131025.1717



GENBRUGT OG  
GENBRUGELIGT PAPIR

## **Kære kunde**

### **Læs denne vejledning inden brug af dette produkt!**

Tak fordi du har valgt et Whirlpool product. Vi vil gerne have, at du opnår den optimale effektivitet fra dette høj kvalitetsprodukt, der er fremstillet med avanceret teknologi. Sørg for at læse og forstå denne vejledning og supplerende dokumentation fuldt ud inden brug.

Overhold alle advarsler og oplysninger heri. Derfor kan du beskytte både dig selv og dit produkt mod potentielle skader.

Opbevar brugermanualen. Inkluder denne guide med enheden, hvis du overleverer den til en anden.

<b>1 SIKKERHEDSFORSKRIFTER.....</b>	<b>5</b>
<b>2 Miljøinstruktioner .....</b>	<b>12</b>
2.1 Overholdelse af WEEE-regulativer og bortskaffelse af affaldsproduktet.....	12
2.2 Emballageoplysninger.....	12
2.3 Standardoverensstemmelses- og testoplysninger/FN-overensstemmelseserklæring.....	12
<b>3 Din tørretumbler .....</b>	<b>13</b>
3.1 Tekniske specifikationer .....	13
3.2 Generelt Udseende.....	14
3.3 Leveringsomfang .....	14
<b>4 Installation.....</b>	<b>15</b>
4.1 Korrekt monteringssted .....	15
4.2 Fjernelse af transportsikkerhedsbeslaget .....	15
4.3 Vandtilslutning .....	16
4.4 Justering af ben.....	16
4.5 Flytning af tørretumbleren .....	16
4.6 Advarsel om støj.....	16
4.7 Udskiftning af pære .....	16
<b>5 Forberedelse.....</b>	<b>17</b>
5.1 Vasketøj egnet til tørring i tørretumbler .....	17
5.2 Vasketøj, der er uegnet til tørring i tørretumbler .....	17
5.3 Klargøring af vasketøjet til tørring .....	17
5.4 Sådan opnås energibesparelser.....	17
5.5 Korrekt opfyldningskapacitet .....	18

<b>6 Betjening af produktet .....</b>	<b>19</b>
6.1 Styrepanel .....	19
6.2 Symboler .....	19
6.3. Opsætning af tørretumbleren .....	20
6.4 Programvalg og forbrugstabel.....	21
6.5 Hjælpefunktioner .....	24
6.6 Advarselsindikatorer .....	24
6.7 Start af programmet .....	25
6.8 Børnelås.....	25
6.9 Ændring af programmet, når det er startet.....	25
6.10 Annullering af programmet.....	25
6.11 Afslutning af programmet.....	26
6.12 Lugtfunktion .....	26
<b>7 Vedligeholdelse og rengøring .....</b>	<b>27</b>
7.1 Fnugfiltre (interne og eksterne filtre)/Rengøring af den indvendige overflade på lugen .....	27
7.2 Rengøring af føleren .....	28
7.3 Tømning af vandbeholderen .....	29
7.4 Rengøring af kondensatoren.....	29
<b>8 Fejlfinding .....</b>	<b>31</b>
<b>9 Frasigelses-advarsel.....</b>	<b>33</b>
9.1 Jeg vil selv ordne det .....	33

# 1 SIKKERHEDSFORSKRIFTER

## VIGTIGT AT LÆSE OG OVERHOLDE



Dette symbol minder dig om at du skal læse denne brugsvejledning. Læs disse sikkerhedsanvisninger før apparatet tages i brug. Opbevar dem i nærheden til senere reference. Disse anvisninger og selve apparatet er forsynet med vigtige oplysninger om sikkerhed, der altid skal læses og overholdes. Fabrikanten frasiger sig ethvert ansvar for manglende overholdelse af disse sikkerhedsregler, for uhensigtsmæssig brug af apparatet eller forkerte indstillinger.



### **ADVARSEL:**

- Dette symbol angiver, at dette apparat anvender et brændbart kølemiddel. Hvis kølemidlet slipper ud og udsættes for en ekstern antændelseskilde, er der risiko for brand.



Dette apparat indeholder R290-kølemiddel, som er brændbart, men miljøvenligt.



Meget små børn (0-3 år) skal holdes på afstand af apparatet. Små børn (3-8 år) skal holdes på afstand af apparatet med mindre de er under konstant opsyn. Dette apparat må kun bruges af børn fra en alder på 8 år og personer med fysiske, sensoriske eller mentale handicap eller med manglende erfaring og viden, hvis disse personer er under opsyn eller er oplært i at bruge apparatet på en sikker måde og forstår de involverede farer. Børn må aldrig lege med apparatet. Rengøring og vedligeholdelse må ikke foretages af børn, medmindre de er under opsyn.



**ADVARSEL:** Tørretumbleren må aldrig standses, før tørringen er færdig, medmindre alle artikler straks fjernes og bredes ud, så varmen kan fordampe.

 Artikler, som er blevet snavset til af stoff er såsom madolie, acetone, alkohol, benzin, petroleum, pletfjernere, terpentiner, voks og voksfjernere samt artikler såsom skumgummi (latexskum), badehætter, vandtætte tekstiler, artikler med gummibeklædning på bagsiden og klæder eller puder med skumgummipolstring bør ikke tørres i tørretumbler. Tøm lommerne for enhver genstand, som for eksempel lightere og tændstikker. Anvend ikke tørretumbleren, hvis der er blevet brugt industri-kemikalier til rengøring heraf.

 Oliøpittede artikler bør aldrig tørres i tørretumbleren pga. deres høje brandfarlighed.

 Tving aldrig lågen op, og brug den aldrig som et trin.

## **TILLADT BRUG**

 **GIV AGT:** Apparatet er ikke beregnet til at blive startet ved hjælp af et eksternt tændingssystem, som f.eks. en timer, eller af et separat fjernbetjent system.

 Dette produkt er beregnet til husholdningsbrug samt til brug: I køkkenet på arbejdspladser, kontorer og/eller forretninger; På landbrugsejendomme; Af kunder på hoteller, moteller, bed & breakfast og andre beboelsesomgivelser.

 Dette apparat er ikke beregnet til erhvervsbrug. Brug ikke apparatet udendørs.

 Opbevar aldrig eksplosionsfarlige eller brændbare stoffer (f.eks. benzin eller spraydåser) i eller i nærheden af apparatet - brandfare.

 Fyld ikke maskinen til over den anførte maksimale kapacitet (kg tørt tøj) i programoversigten.

 Uvaskede artikler bør ikke tørres i tørretumbleren.

 Sørg for, at der ikke ophobes fnug eller støv omkring tumbleren.

 Skyllimidler, eller lignende produkter, skal anvendes i henhold til producentens anvisninger.

 Tør ikke vasketøjet for meget.

 Drik, genbrug eller tilbered ikke fødevarer med kondenseret vand. Det kan være skadeligt for dit helbred og forårsage materiel skade.

 **ADVARSEL:** Rørledningerne i apparatets kølekredsløb må ikke beskadiges.

## **INSTALLATION**

 Flytning og opstilling af apparatet skal foretages af to eller flere personer - risiko for skader. Brug beskyttelseshandsker under udpakning og installation - snitfare.

 Installation, inklusive vandforsyning (om forudset), elektriske tilslutninger, og reparation skal udføres af en kvalificeret tekniker. Reparér eller udskift ingen af apparatets dele, medmindre dette er udtrykkeligt anført i brugsvejledningen. Hold børn væk fra installationsområdet. Kontrollér, at maskinen ikke er blevet beskadiget under transporten. Kontakt forhandleren eller den nærmeste serviceafdeling, hvis der er problemer. Efter installation skal emballagen (plastik-, flamingodele etc.) opbevares udenfor børns rækkevidde - kvælningrisiko. Tag stikket ud af stikkontakten før, der udføres enhver form for installationsindgreb - risiko for elektrisk stød. Kontrollér at apparatet ikke beskadiger el-kablet under installationen - brandfare eller risiko for elektrisk stød. Tænd først for apparatet, når installationen er fuldført.

 **ADVARSEL:** Ventilationsåbningerne i apparatets yderbeklædning eller indbygningsstruktur skal holdes fri for tilstopninger.

 Installér tumbleren i et rum med en passende ventilation (åben dør, ventilationsgitter eller med en åbning på over 500 cm<sup>2</sup>) for at undgå tilbageløb af røg i rummet, fra apparater der brænder andet brændstof, heriblandt åbne ildsteder. Hvis tørretumbleren installeres under en bordplade skal der holdes en afstand på 10 mm mellem tumblerens øvre panel og andre objekter herover, samt 15 mm mellem apparatets sider og tilstødende vægge, møbler eller skabe.

 Sørg for, at apparatet ikke installeres i nærheden af en varmekilde.

 Apparatet må ikke installeres bag en dør, der kan låses, eller bag en skydedør eller en dør med hængsler på den modsatte side af tørretumblere ns, hvis dette medfører at fuld åbning af tørretumblere ns dør hæmmes.

 Apparatet skal anbringes op mod muren, så der ikke er adgang til bagsiden.

 Brug aldrig et tæppe under tumbleren, der vil kunne tilstoppe ventilationsåbningerne i bunden.

 Hvis du ønsker at placere tørretumbleren oven på en vaskemaskine, skal du først kontakte serviceafdelingen eller specialforhandleren for at kontrollere listen over egnede modeller. Denne monteringsstype er kun muligt, hvis tørretumblere ns fastgøres på vaskemaskinen ved hjælp af et særligt monterings sæt, der fås hos serviceafdelingen eller en specialforhandler. Anvisningerne om korrekt montering leveres sammen med stablingsudstyret.

## ADVARSLER OM ELEKTRICITET



Strømforsyningen skal kunne afbrydes enten ved at tage stikket ud eller ved hjælp af en multi-polet afbryder, der er anbragt før stikkontakten i henhold til el-reglerne, og apparatet skal jordforbindes i overensstemmelse med nationale sikkerhedsstandarder for elektrisk materiel.



Der må ikke anvendes forlængerledninger eller multistikdåser. Efter endt installation må der ikke være direkte adgang til de elektriske dele. Rør aldrig ved apparatet, hvis du er våd eller har bare fødder. Anvend ikke dette apparat, hvis strømkablet eller stikket er beskadiget, hvis apparatet ikke fungerer korrekt, eller hvis det er beskadiget, eller har været tabt på gulvet.



Eventuel udskiftning af el-kablet skal foretages af en autoriseret tekniker eller af en tilsvarende kvalificeret person, for at undgå fare for personskade - risiko for elektrisk stød.

## RENGØRING OG VEDLIGEHOLDELSE



**ADVARSEL:** Kontrollér, at apparatet er slukket og at stikket er trukket ud af stikkontakten, før der udføres nogen form for vedligeholdelsesindgreb. Brug beskyttelseshandsker (risiko for sår dannelse) og sikkerhedssko (risiko for kontusion) for at undgå risiko for personskade; sørg for, at håndteringen udføres af to personer (reduktion af belastningen); anvend aldrig damprensere (risiko for elektrisk stød).

Ikke-professionelle reparationer, der ikke er godkendt af fabrikanten, kan medføre risici for sundhed og sikkerhed, som fabrikanten ikke kan holdes ansvarlig for. Enhver defekt eller skade forårsaget af ikkeprofessionel reparation eller vedligeholdelse er ikke dækket af garantien, hvis vilkår er beskrevet i dokumentet, der leveres sammen med enheden.



Kontrollér, at alle frugfælderne er rene, før du starter en tørrecyklus.



Brug aldrig redskaber til rengøringen af det sekundære filter, hvilket kan beskadige apparatet og føre til en gaslækage.

## **BORTSKAFFELSE AF EMBALLAGEN**

Emballagen kan genbruges 100% og er mærket med genbrugssymbolet.



Emballagen bør derfor ikke efterlades i miljøet, men skal bortskaffes i overensstemmelse med lokale regler.

## **BORTSKAFFELSE AF HUSHOLDNINGSAPPARATER**

Dette apparat er fremstillet af materialer, der kan genbruges. Det skal skrottes i henhold til gældende lokale miljøregler for bortskaffelse af affald. Kontakt de lokale myndigheder, renovationselskabet eller den forretning, hvor apparatet er købt, for at indhente yderligere oplysninger om behandling, genvinding og genbrug af elektriske husholdningsapparater. Dette apparat er mærket i overensstemmelse med EU-direktiv 2012/19/ EU, affald af elektrisk og elektronisk udstyr (WEEE) og med forskrifterne for affald af elektrisk og elektronisk udstyr 2013 (som ændret). Ved at sikre, at dette produkt bliver skrottet korrekt, hjælper man med til at forhindre negative konsekvenser for miljøet og folkesundheden.



Symbolet på produktet eller den ledsagende dokumentation angiver, at dette produkt ikke må bortskaffes som husholdningsaffald, men at det skal afløses på nærmeste indsamlingscenter for genbrug af elektrisk og elektronisk udstyr

- Vaskemaskinen kan ikke placeres på tørretumbleren.

Installationstabel til vaskemaskine og tørretumbler	
Stablingskit type	Depth Size (TD=Tumble Dryer, WM: Washing Machine)
Plastik - 54/60 cm m el. u. rem	60 cm TD --> WM ≥ 50 cm / 54 cm TD --> WM > 45 cm
Plastik - 46 cm m el. u. rem	46cm TD --> WM≥54cm
Med hylde - 60 cm	60cm TD --> WM≥50cm
Med hylde - 54 cm	54cm TD --> WM>45cm

	<p><b>Retningslinjer, standarddokumentation, bestilling af reservedele og supplerende produktinformation kan findes ved at:</b>          Brug QR-koden på dit apparat.          Besøge vores website <b>docs.whirlpool.eu/docs</b> og <b>parts-selfservice.europeanappliances.com</b>          Eller som alternativ, <b>kontakte vores serviceafdeling</b> (Telefonnummeret findes i garantihæftet). Når du kontakter vores serviceafdeling, bedes du angive koderne på dit produkts identifikationskilt.          Du kan finde flere oplysninger om din model online på <a href="https://eprel.ec.europa.eu/">https://eprel.ec.europa.eu/</a>, som er EU's officielle produktdatabase EPREL. Indtast produktets modelidentifikator, når du har valgt produktkategori. Modelidentifikatoren består af bogstaver og tal og findes på identifikationskiltet, som Mod. (se billedet til højre).          For at modtage en mere komplet assistance, registrér venligst dit produkt på <b>www.register10.eu</b></p>	
--	---	--

## 2 Miljøinstruktioner

### 2.1 Overholdelse af WEEE-regulativer og bortskaffelse af affaldsproduktet



Dette produkt indeholder ikke de farlige og forbudte materialer, der er angivet i "Forordningen om kontrol med affald af elektrisk og elektronisk udstyr" udgivet af Ministeriet for miljø og urbanisering i Republikken Tyrkiet. Overholder WEEE-regulativer. Dette produkt blev fremstillet af genanvendelige og genbrugelige dele og materialer af høj kvalitet. Bortskaf ikke affaldsproduktet sammen med normalt husholdnings- og andet affald ved slutningen af dets levetid. Bring det til en central til genanvendelse af elektrisk og elektronisk udstyr. Du kan spørge din lokale administration om disse indsamlingssteder. Du kan hjælpe med at beskytte miljøet og naturressourcerne ved at levere de brugte produkter til genbrug.

### 2.2 Emballageoplysninger

Produktets emballage er lavet af genbrugsmaterialer, i overensstemmelse med den nationale lovgivning. Smid ikke emballagen ud som affald med husholdningsaffaldet eller andet affald, kasser dem på de særlige indsamlingssteder udpeget af de lokale myndigheder.

### 2.3 Standardoverensstemmelses- og testoplysninger/ FN-overensstemmelseserklæring



Udviklings-, fremstillings- og salgfaserne for dette produkt gennemføres i overensstemmelse med sikkerhedsreglerne specificeret i alle relaterede instruktioner fra Den Europæiske Union.

## 3 Din tørretumbler

### 3.1 Tekniske specifikationer

DA

Højde (justerbar)	84,6 cm / 86,6 cm*
Bredde	59,7 cm
Dybde	54,3 cm
Kapacitet (maks.)	8 kg**
Nettovægt (± %10)	42 kg
Spænding	Se typemærkat***
Nominel indgangseffekt	
Modelkode	

 	Modeloplysningerne, som er lagret i produktbasen, kan fås på følgende website ved at søge efter din modelidentifikator(*), der findes på energimærkaten. <a href="https://eprel.ec.europa.eu/">https://eprel.ec.europa.eu/</a>
<b>SUPPLIER'S NAME</b>  <b>MODEL IDENTIFIER</b> → (←) 	

\* Min. højde: Højde med det justerbare stativ lukket.

Max. højde: Højde med det justerbare stativ åbnet i maksimal højde.

\*\* Vægt af tørt vasketøj før vask

\*\*\* Typeskilt er under døren på tørretumbleren.

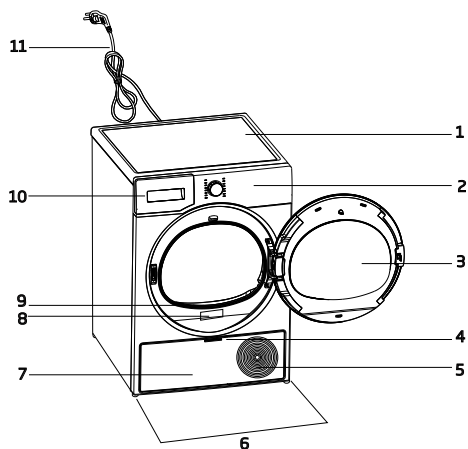

For at øge produktkvaliteten kan de tekniske specifikationer ændres uden forudgående varsel. Tallene i denne brugervejledning er skematiske og matcher muligvis ikke præcist dit produkt. De værdier, der følger med apparatet eller tilhørende dokumenter, er laboratorieaflysninger i overensstemmelse med de respektive standarder. Disse værdier kan variere afhængigt af anvendelses- og omgivelsesforholdene.

## 3.2 Generelt Udseende

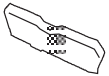

1. Øvre bord
2. Betjeningspanel
3. Lågen er åben
4. Kickplate-håndtag
5. Ventilationsgitter
6. Justerbare ben
7. Kickplate
8. Typeskilt
9. Fnugfilter
10. Vandtankskuffe
11. Strømkabel

## 3.3 Leveringsomfang

	1. Vandud løbsslange*		6. Vandpåfyldning shætte*
	2. Filters kuffesvamp*		7. Rent vand*
	3. Brugervejledning		8. Lugtkapselgruppe*
	4. Tørrekurv*		9. Børste*
	5. Tørretumbler/brugervejledning*		10. Filterdug*

\* Valgfri - er muligvis ikke inkluderet, afhænger af model.

## 4 Installation

Læs først afsnittet "Sikkerhedsinstruktioner"!

For klargøring af produktet til montering af tørretumbler, henvises til oplysningerne i brugervejledningen. Sørg endvidere for de fornødne vand- og strømtilslutninger. Hvis du ikke har de fornødne tilslutninger, skal du kontakte en elektriker og en blikkenslager for at arrangere etablering af de fornødne tilslutninger.

Det er kundens ansvar at forberede den placering, produktet skal placeres på, og også at have den elektriske installation forberedt.

Kontroller, om der er sket skade på tørretumbleren, inden du installerer det. Installer ikke tørretumbleren, hvis den er beskadiget. Beskadigede produkter skaber risiko for din sikkerhed. Vent 12 timer inden du bruger tørretumbleren.

Produktet inkluderer et kølemiddel, og hvis produktet betjenes lige efter transporten, kan det blive beskadiget. Efter hver gang produktet flyttes, skal det hvile i 12 timer.

### 4.1 Korrekt monteringssted

- Installer tørretumbleren på en stabil og plan overflade.
- Flyt maskinen med mindst 2 personer.
- Brug tørretumbleren i et miljø uden støv og med god ventilation.
- Afstanden mellem tørretumbleren og gulvet bør ikke reduceres med materialer såsom tæpper, stykker træ og bånd.
- Hold ventilationsgitteret i tørretumbleren åbent.
- Der må ikke være døre, der kan låses, skydedøre eller hængslede døre nær tørretumblerens installationsmiljø, der kan blokere læssedøren, der skal åbnes.

- Når tørretumbleren er installeret, skal forbindelserne forblive stabile. Efter anbringelse af Tørretumbler skal du sikre dig, at bagvæggen ikke kommer i kontakt med ekstrudering (vandhane, stikkontakt osv.).
- Anbring tørretumbleren med mindst 1 cm mellemrum mellem produktet og møbelkanterne.
- Din tørretumbler er egnet til at blive betjent mellem +5°C og +35 °C. Hvis den betjenes uden for dette temperaturområde, kan din tørretumblers funktion blive kompromitteret og blive beskadiget.
- tørretumbleren må ikke placeres med bagsiden mod en væg.

Undgå at placere tørretumbleren på dens strømledning, da dette kan beskadige den.

### \*Ignorer følgende advarsel, hvis dit produkts system ikke indeholder R290

Tørretumbleren indeholder kølemiddel R290.\*  
R290 er et miljøvenligt, men brandbart kølemiddel.\*  
Sørg for at tørretumblerens luftindgang er åben og den er godt ventileret.  
Hold potentielle flammekilder væk fra tørretumbleren.\*

### 4.2 Fjernelse af transportsikkerhedsbeslaget

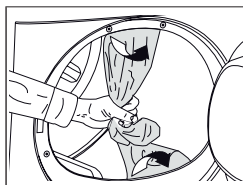

Fjern forsendelses-sikkerhedsgruppen inden første brug af produktet.

Efterlad ikke tilbehør eller dele af transportsikkerhedsgruppen inde i tromlen.

### 4.3 Vandtilslutning

I stedet for med jævne mellemrum at dræne det vand, der er akkumuleret i vandtanken, kan du tømme det via den vandafløbslange, der leveres med tørretumbleren.

#### Tilslutning af afløbsslangen

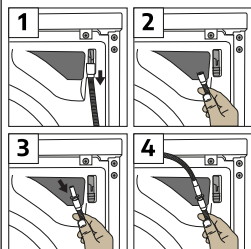

1-2 Fjern slangen bag tørretumbleren ved at trække den manuelt fra det sted, hvor den er monteret. Brug ikke værktøj til at fjerne slangen.

3 Tilslut afløbsslangen og enden af det medfølgende tilbehør til det sted, hvor du fjernede slangen fra tørretumbleren.

4 Fastgør den anden ende af vandafgangsslangen til direkte spildevands afløb eller en vask.

#### BEMÆRK

Vandudløbsslangen skal fastgøres i højst 80 cm højde. Sørg for, at vandudløbsslangen holdes fri for knæk, kollaps eller trykkes mellem afløbet og tørretumbleren. Tilslut slangen sikkert for at holde den på plads. Vandlækager kan forårsage skade. Vandafløbsslangen bør ikke strækkes ud. Kontroller, om vandet løber med en passende mængde. Afløbsslangen må ikke være lukket eller tilstoppet.

Hvis der leveres en tilbehørspakke med dit produkt, skal du kontrollere de detaljerede instruktioner.

### 4.4 Justering af ben

Indtil tørretumbleren står vandret og robust, skal du justere benene ved at dreje dem til venstre og højre.

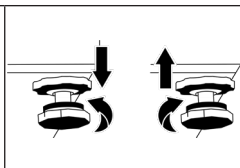

### 4.5 Flytning af tørretumbleren

- Tøm vandet i tørretumbleren helt.
- Hvis produktet er tilsluttet via direkte afløb, skal du fjerne slangetilslutningerne.

Det anbefales at flytte tørretumbleren i lodret position. Ellers skal du vippe den til højre set forfra og flytte tørretumbleren. Vent 12 timer inden du bruger tørretumbleren.

### 4.6 Advarsel om støj

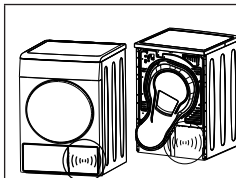

Når produktet betjenes, kan der fra tid til anden komme metallyde fra kompressoren, det er normalt.

Når produktet betjenes, pumpes det akkumulerede vand til vandtanken. Det er normalt, indimellem at høre en metallisk støj fra kompressoren under drift.

### 4.7 Udskiftning af pære

Hvis din tørretumbleren har tromlebelysning Kontakt den autoriserede service for at udskifte pæren/LED'en, der bruges til at oplyse din tørretumbler. Pæren i dette produkt er ikke egnet til hjemmebelysning. Den tilsigtede anvendelse af denne lampe er at sikre, at vasketøjet lægges sikkert i tørretumbleren. "Lamperne, der anvendes i dette apparat skal kunne modstå ekstreme fysiske forhold såsom vibrationer og temperaturer over 50 °C."

## 5 Forberedelse

Læs først afsnittet "Sikkerhedsinstruktioner"!

### 5.1 Vasketøj egnet til tørring i tørretumbler

Tøj, der sikkerhedsmæssigt ikke tåler tørretumbler, kan beskadige apparatet og vasketøjet under tørring. Følg instruktionerne på etiketterne på det tøj, der skal tørres. Tør kun vasketøjet med "Tørretumbler-sikkert" skrevet på deres etiketter.



### 5.2 Vasketøj, der er uegnet til tørring i tørretumbler

Undertøj med metalstøtter må ikke tørres i tørretumbler. Hvis disse metalstøtter løsner sig og reves ud af tøjet, kan det beskadige maskinen.

Sarte broderitekstiler, bomulds- og silkebeklædning, beklædningsgenstande fremstillet af sarte og værdifulde tekstiler, ikke-åndedragtsbeklædning og tylgardiner må ikke tørres i tørretumbler.

### 5.3 Klargøring af vasketøjet til tørring

Elementer som mønter, metaldele, nåle, søm, skruer, sten osv. kan beskadige produktets tromlegruppe eller forårsage funktionelle betjeningsproblemer. Kontroller derfor alt vasketøj, der lægges i produktet.

Tør vasketøj med metaltilbehør som f.eks. lynlåse ved at vende indersiden udad.

Luk lynlåse, kroge og spænder, knap dækslets knapper op, bind tekstilbælter og forklæde.

## 5.4 Sådan opnås energibesparelser

- Brug den højest mulige vridning, når du vasker tøjet. Derfor kan du reducere tørreperioden og reducere energiforbruget. Sortér vasketøjet, afhængigt af dets type og tykkelse. Tør den samme type vasketøj sammen. Tør for eksempel tynde viskestykker og duge tidligere end tykke håndklæder.
- Følg instruktionerne i brugervejledningen for programvalg.
- Hold tørreprogrammet så uforstyrret som muligt. Åbning af døren under tørring kan resultere i øget energiforbrug.
- Tilsæt ikke vådt vasketøj, mens tørretumbleren er i drift. Dette kan resultere i ujævn tørring.
- Rengør frugfilteret efter hver tørring.
- For kondensmodeller skal du sørge for at rengøre kondensatoren mindst en gang om måneden eller efter hver 30 tørring.
- Sørg for, at filtrene er rene. Se vejledning og rengøring for detaljer.
- For modeller med røggasstuds skal du følge reglerne for tilslutning af røggasstuds, der er angivet i vejledningerne, og rengøre røggas.
- Ventilér det miljø, hvor tørretumbleren findes under tørringssessionen.
- På modeller med varmepumpe skal du kontrollere kondensatoren mindst hver sjette måned og rengøre den, hvis den er snavset.
- Eco-programmet er det mest energieffektive program til at tørre fugtigt bomuldsvasketøj, og bruges til at vurdere overensstemmelse med miljøbevidste designforordninger.
- Hold døren lukket for at forhindre varmetab.

## 5.5 Korrekt opfyldningskapacitet

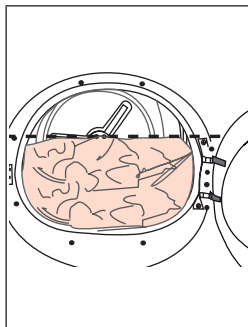

Hvis vasketøjet i produktet overstiger den maksimale belastningskapacitet, fungerer det muligvis ikke som beregnet og kan forårsage materiel skade eller beskadige produktet. Følg den maksimale belastningskapacitet for hvert program.

- Fyldning af hjemmetørretumbleren op til den maksimale kapacitet specificeret af fabrikanten for de relevante programmer vil hjælpe med at spare energi.

Vægtene nedenfor er angivet som eksempler.

Vasketøj	Ca. vægt (i g)	Vasketøj	Ca. vægt (i g)
Sengetøj i bomuld (dobbelt størrelse)	1.500	Bomuldskjole	500
Sengetøj (enkelt størrelse)	1.000	Kjole	350
Lagner (dobbelt størrelse)	500	Denim	700
Sengetæppe (Enkelt størrelse)	350	Lommetørklæder (10 stk.)	100
Stor dug	700	T-Shirt	125
Lille dug	250	Bluse	150
Teservietter	100	Bomulds-skjorter	300
Badehåndklæder	700	Skjorter	200
Håndklæder	350		

\*Vægt af tørt vasketøj før vask

## 6 Betjening af produktet

### 6.1 Styrepanel

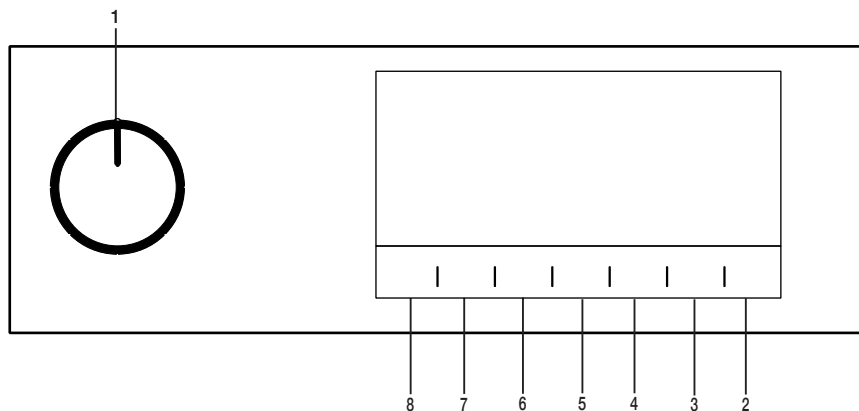

1. Tænd/Sluk-knappen/Programvalgsknap.
2. Start-/Stand-by-knap.
3. Knappen for valg af sluttid.
4. Tids-programvalgsknap.
5. Knappen Valg af lav temperatur.
6. Knappen Valgbar advarsel og valg af børnesikring.
7. Knap til valg af antikrøl / Tromlelys-knap.
8. Knap til valg af tørhedsindstillinger

### 6.2 Symboler

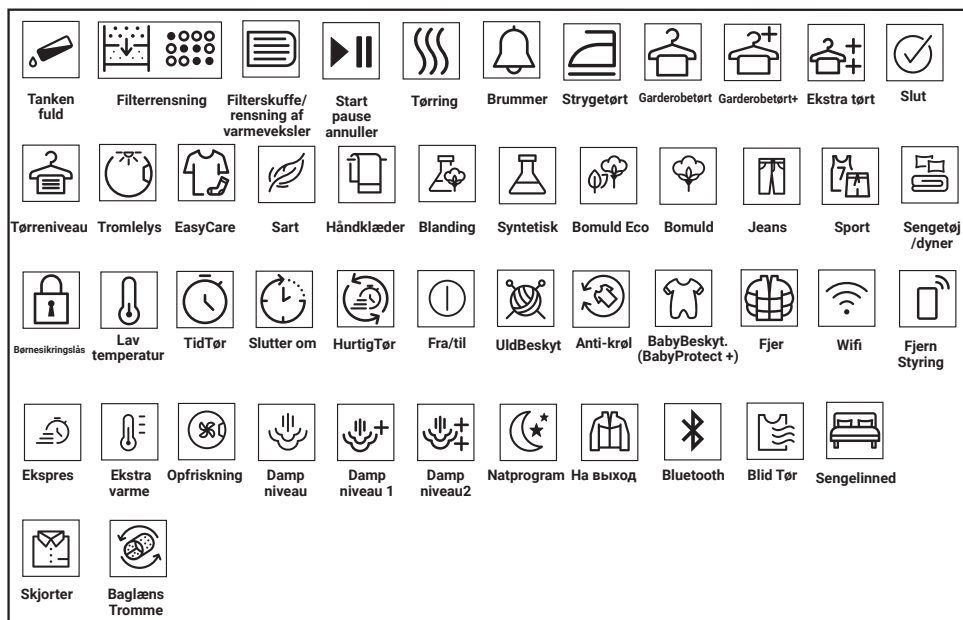

### 6.3. Opsætning af tørretumbleren

- Tilslut tørretumbleren
- Åbn lugen.
- Fjern alle fremmede materialer indeni.
- Placer tøjet i tørretumbleren, uden at krølle det.
- Skub og luk lågen i.

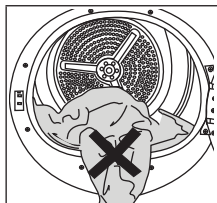

Sørg for, at der ikke sidder vasketøj i klemme på frontdøren. Fjern det, stykke, der er i klemme i stedet for at tvinge døren i.

- Når du vælger det ønskede program ved hjælp af Tænd/sluk/program-knappen, vil maskinen blive tændt.

Valg af programmet med Tænd/Sluk/programvalgsknappen betyder ikke, at programmet er startet. Tryk på Start/Standby-knappen for at starte programmet.

## 6.4 Programvalg og forbrugstabel

DA				
Programmer	Programbeskrivelse	Kapacitet (kg)	Centrifugeringshastighed i vaskemaskine (omdr./min.)	Tørretid (minutter)
Cotton	Du kan tørre dine varmebestandige bomuldstekstiler med denne cyklus. Der vælges en tørreindstilling, der er passende for tykkelsen på vasketøjet, der skal tørres og det ønskede tørhedsniveau vælges.	8	1000	215
Eco	Enkeltlags, afslappede bomuldstekstiler tørres så økonomisk som muligt.	8	1000	209
Cottons Iron dry***	Enkelt lag, afslappede bomuldstekstiler tørres som lidt fugtigt, så de er klar til stryging.	8	1000	160
Synthetics	Du kan tørre alle dine syntetiske tekstiler med denne cyklus. Der vælges en tørreindstilling, der er passende til det ønskede tørhedsniveau.	4	800	75
Mixed	Brug dette program til at tørre farveægte syntetisk tøj og bomuldstøj sammen. Sports- og fitness-tøj kan tørres på dette program.	4	1000	125
Towels	Tørring af viskestykke, badehåndklæde og håndklæde.	5	1000	170
Sport	Brug det til at tørre dit tøj lavet af syntetisk stof eller vandtætte produkter som en funktionel jakke, regnfrakke osv. Ven indersiden udad, inden du tørrer dem..	2	1000	130
Cool Refresh	Den udfører kun ventilation i 10-160 minutter uden at blæse varm luft. Du kan ventilere bomulds- og linnedtøj, der har været lukket inde lang tid og fjerne dets lugt.	-	-	-
Timed Drying	Du kan vælge mellem tidsprogrammer på mellem 10 og 160 minutter for at opnå det ønskede tørretrin ved lav temperatur. I dette program svarer tørretumblersens driftstid til den indstillede tid, uanset hvor tørt vasketøjet er.	-	-	-
Delicates	Du kan tørre sart vasketøj eller vasketøj med håndvaskesymbol (silkebluser, tyndt undertøj, osv.) på lav temperatur på dette program.	2	1200	55
Bed linen	Tør 1 sæt bomulds- eller syntetisk dynebe-træk sæt ved at lukke knapper/lynlås.	2	1000	121

Down Wear	Vend tøj som dynejakker, jakker med indersiden udad for tørring.	-	800	119
Jeans	Du kan tørre denimbukser, nederdele, skjorter eller jakker på dette program.	4	1200	130
Shirts	Det tørrer skjorter på en mere nænsom måde og gør tøjet mindre krøllet og lettere at stryge.	1,5	1200	50
Extra heat	Dette program er designet til at tørre dine vaskede tekstiler på en højere temperatur, end de andre programmer, og gøre det ideelt for andre ting som babytøj, undertøj håndklæder og lignende stoffer.	5	800	185
Rapid 30	Benyt dette program til at få to skjorter klar til strygning.	0,5	1200	30

#### Værdier for energiforbrug

Programmer	Kapacitet (kg)	Centrifugeringshastighed i vaskemaskine (omdrt./min.)	Omtrentlig mængde af resterende fugtighed	Værdier for energiforbrug i kWh
Cottons Eco*	8	1000	60%	2,18
Cottons Iron dry	8	1000	60%	1,60
Synthetics Cupboard Dry	4	800	40%	0,70
	*Hvis du regelmæssigt tørrer de 8 Kg maksimum last af bomuld, foreslår vi at tilslutte afløbslangen for at forhindre tørretumbleren i at stoppe midt i en cyklus for at tømme tanken" (se Afsnittet "Tilslutning til afløb")			

\* : De ovennævnte værdier er blevet specificeret under standardbetingelser. Forbrugsværdier kan afvige fra værdierne i diagrammet, afhængigt af vasketøjstypen, centrifugeringshastigheden, det omgivende miljø og spændingsniveauerne.

\*\*\* "Bomuld strygetørt"-programmet kan indstilles ved at vælge "Bomuld"-programmet på kontrolpanelet og derefter vælge niveauet "Strygetørt" ved brug af tørhedsvælger-knappen. Du kan identificere symbolet "Strygetørt" i afsnit 6.2 Symboler.

DA				
Generelle programmer				
Programmer	Kapacitet (kg)	Program-tidsrum (time:min)	Energiforbrug (kWh)	
Bomuld Eco	8	3:29	2,18	
Bomuld Eco	4	2:05	1,21	
Bomuld strygetørt	8	2:40	1,60	
Bomuld strygetørt	4	1:36	0,93	
Bomuld skabstørt	8	3:35	2,24	
Bomuld skabstørt	4	2:11	1,27	
Bomuld skabstørt +	8	3:43	2,33	
Bomuld skabstørt +	4	2:19	1,35	
Bomuld garderobetørt++	8	3:51	2,41	
Bomuld garderobetørt++	4	2:27	1,42	
Syntetisk strygetørt	8	0:55	0,51	
Skabstørt til syntetisk	8	1:15	0,70	
Syntetisk garderobe Dr +y	8	1:21	0,76	
Syntetisk garderobe ++	8	-	-	
Finvask	2	0:55	0,62	
UldBeskyt	1,5	-	-	
Værdierne for andre programmer, end Eco, er kun vejledende.				
Forskellige betjeningsmåder				
Strømforsbrug (W)	Strømforsbrug i slukket tilstand (W) (hvis den findes)	Forsinket betjeningsstilstand (W) (hvis den findes)	Standby-tilstand (W) (hvis den findes)	Standby-tilstand med tilslutningsfunktion (W) (hvis den findes)
	0,50	4,00	0,50	-
Akustisk luftbåren støj i tørreprogram dB(A):				64

## 6.5 Hjælpefunktioner

### Tørrniveau

Tørrniveau-knappen bruges til at justere det ønskede tørrniveau. Programmets varighed kan ændre sig afhængigt af valget.

Du kan kun aktivere denne funktion, før programmet er startet.

### Forebyggelse af rynker

Du kan tænde og slukke for rynkeforebyggende funktion ved at trykke på valgknappen til valg af rynkeforebyggelse. Hvis du ikke tager vasketøjet ud umiddelbart efter, at programmet er afsluttet, kan du bruge funktionen Forebyggelse af rynker for at forhindre rynkning af dit tøj.

### Lyd-advarsel

Tørretumbleren giver en hørbar advarsel, når programmet er afsluttet. Tryk på knappen "Hørbar advarsel", hvis du ikke ønsker hørbar advarsel. Når du trykker på den hørbare advarselssknap, slukkes lampen, og den lyder ikke, når programmet er afsluttet.

Du kan vælge denne funktion før eller efter programmet starter.

### Lav temperatur

Du kan kun aktivere denne funktion før programmet er startet. Du kan aktivere denne funktion, hvis du vil tørre dit vasketøj ved en lavere temperatur. Programvarigheden bliver længere, efter at den bliver aktiveret.

### Sluttidspunkt

Du kan udskyde afslutningen af programmets varighed i op til 24 timer med funktionen slutvarighed.

1. Åbn lugen og læg dit vasketøj ind.
2. Vælg tørreprogram.
3. Tryk på valgknappen slutvarighed og indstil forsinkelsen af den varighed, du ønsker. Sluttidslampen tændes. (Når du trykker og holder den nede, fortsætter sluttid non-stop).
4. Tryk på Start/Stand-by-knappen. Nedtællingen af sluttid starter. Skilletegnet \*,\* i midten af den viste forsinkelses-varighed blinker.

Du kan tilføje eller fjerne vasketøj indenfor varigheden af sluttidspunktet. Tiden på displayet er summen af den normale tørretid og afslutningsvarigheden. Sluttidssymbolet slukkes ved afslutningen af nedtællingen, tørring starter og varigheden af programmet vises.

### Ændring af tidsforsinkelsen

Hvis du ønsker at ændre varigheden under nedtællingen:

Drej på knappen Tænd/sluk/programvalg, og annuller programmet. Vælg det ønskede program, og gentag valgprocessen for sluttid.

Annultering af forsinkelsesfunktion  
Hvis du ønsker at annullere forsinkelsestids-nedtælling og starte programmet med det samme:

Drej på knappen Tænd/sluk/programvalg, og annuller programmet. Vælg det ønskede program, og tryk på knappen Start/Pause.

### Tromlelampe

Du kan tænde og slukke tromlelampen ved at trykke på denne knap. Lyset tændes, når der trykkes på knappen og slukkes efter et vist tidsrum.

## 6.6 Advarselsindikatorer

Advarselsindikatorer kan variere afhængigt af modellen af din tørretumbler.

### Filter-rengøring

Når programmet er afsluttet starter advarselsindikator for filterrensning.

### Vandbeholder

Hvis vandbeholderen fyldes op, mens programmet kører, begynder en advarselslampe at blinke, og maskinen går i stand-by. I så fald tøm vandet ud af vandbeholderen og start programmet ved at trykke på Start/Stand-by-knappen. Advarselslampen slukker og programmet genoptages.

### Rengøring af filterskuffe/varmeveksler

Advarselssymbolet blinker, for at minde om at filterskuffen skal rengøres.

## 6.7 Start af programmet

Tryk på Start/Stand-by-knappen for at starte programmet.

Start/Stand-by og Tørring-indikatorer tænder, for at vise at programmet er startet.

## 6.8 Børnelås

Maskinen er udstyret med en børnelås, der forhindrer at maskinens programafvikling påvirkes, når der trykkes på knapperne under drift af et program. Når børnelåsen er aktiv, er alle knapperne på betjeningspanelet aktive, undtagen Tænd/Sluk/Program-knappen.

Tryk på den samme knap i 3 sekunder igen, for at deaktivere børnelåsen.

Børnesikringen skal deaktiveres for at kunne starte et nyt program efter det nuværende program udløber, eller at være i stand til at gribe ind i det nuværende program. For at deaktivere børnelåsen, holdes de samme knapper nedtrykket i 3 sekunder.

Når børnesikringen er aktiveret, tændes børnelås-advarselsindikatoren på displayet.

Når børnesikringen er aktiv:

Når tørretumbleren kører eller er i standby-tilstand, vil indikatorsymbolerne ikke ændres ved at ændre placeringen af knappen programvalg.

Når tørretumbleren betjenes, og børnesikringen er aktiv, høres der en dobbelt biplyd, hvis programvælgerknappen drejes. Hvis børnesikringen annulleres uden at vende programvælgerknappen tilbage til sin oprindelige position, afsluttes programmet, da programvælgerknappen drejes.

## 6.9 Ændring af programmet, når det er startet

Du kan ændre det program, du har valgt til at tørre dit vasketøj med til et andet program, efter at maskinen begynder at køre.

- Drej for eksempel knappen On/Off/Program-valg for at vælge programmet Extra Dry for at vælge programmet Ekstra tør i stedet for Strygetørt.
- Tryk på Start/Stand-by-knappen for at starte programmet.

## Tilføjelse og fjernelse af tøj under stand-by

Hvis du ønsker at tilføje eller fjerne vasketøj efter at tørreprogrammet starter:

- Tryk på Start/Stand-by-knappen for at sætte maskinen i Stand-by-tilstand. Tørre-operationen stopper.
- Åben lugen i Stand-by tilstand, og luk døren efter at du fjerner eller tilføjer vasketøj.
- Tryk på Start/Stand-by-knappen for at starte programmet.

Tilføjelse af vasketøj foretaget efter at tørringen startede kan forårsage at det tørre vasketøj i maskinen blandes med det våde vasketøj og gør at vasketøjet forbliver fugtigt efter afslutningen

Tilføjelse eller fjernelse af vasketøj under tørring kan gentages så mange gange, som du ønsker. Men denne proces vil løbende afbryde tørringen, og vil forlænge programmets varighed og forøge energiforbruget. Det anbefales derfor, at tilføje vasketøj, før programmet starter. Hvis et nyt program vælges ved at ændre positionen af programvalgsknappen, mens maskinen er i stand-by-tilstand, slutter det igangværende program.

Undgå kontakt med den indvendige overflade af tromlen, når der tilføjes eller fjernes vasketøj i et igangværende program. Tromlens overflade er varm.

## 6.10 Annullering af programmet

Hvis du ønsker at annullere programmet og afslutte tørringen af en eller anden grund, efter at maskinen begynder at køre, så drej på Tænd/Sluk/Annuller-knappen, og programmet vil blive annulleret.

Da det tørrede vasketøj vil være alt for varmt, når du annullerer programmet, mens tørretumbleren kører, kan du aktivere opfriskningsprogrammet for at køle det ned.

### **6.11 Afslutning af programmet**

Når programmet slutter vil lamperne for Afslut/krølførebyggelse, Fnugfilter-Rengøring og Vand-tank-advarsel på programopfølgings-indikatoren blive tændt. Lågen kan åbnes og maskinen bliver klar til den næste kørsel.

Drej tænd/sluk/programvalgsknappen til On/Off position for at slukke tørretumbleren.

Hvis vasketøjet ikke fjernes, efter at programmet er færdigt, aktiveres rynkeforebyggelsesfunktionen i 2 timer, for at forhindre vasketøjet inde i maskinen i at blive rynket. Programmet tumbler vasketøjet med 10-minutters intervaller, for at forhindre det i at rynke.

### **6.12 Lugtfunktion**

Hvis din tørretumbler har lugtfunktion, skal du læse ProScent-manualen for at bruge denne funktion.

## 7 Vedligeholdelse og rengøring

Læs først afsnittet "Sikkerhedsinstruktioner"!

### 7.1 Fnugfiltre (interne og eksterne filtre)/Rengøring af den indvendige overflade på lugen

Håret og fibre, der adskilles fra vasketøjet under tørringsprocessen, opsamles af fnugfilteret. Utilstrækkelig rensning af filtre kan forlænge tørretiden og energiforbruget.

Utilstrækkelig rensning af filtre kan forårsage fugtigt vasketøj efter tørringen. Under rensning af filtre, skal snavs og hår fjernes for at forhindre mikroplast i at sprede sig til det anvendte vandsystem. Under rensning af filtre skal vandet ikke ledes til afløbet.

Efter hver tørrecyklus skal fnugfilteret og indersiden af påfyldningsdøren rengøres

Din tørretumbler har 2 fnugfiltre, hvor den ene er placeret inde i den anden. Sørg for at fnugfilteret er placeret, inden start af betjeningen.

For at rense fnugfilteret:

- Åbn lugen.
- Hold i den første del (det indre filter) af det todelte fnugfilter, og fjern det ved at trække det opad.

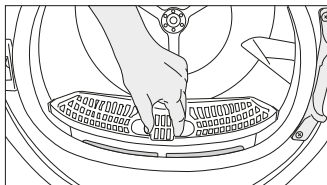

- Fjern den anden del (ydre filter) ved at trække det opad.

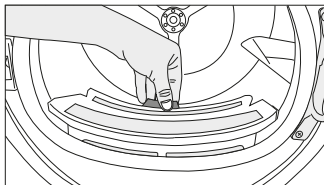

Sørg for at den åbning, hvor filtrene er installeret er fri for hår, fibre og bomuldsfnug.

- Åbn begge fnugfiltre (ydre og indre), og fjern fnug med dine hænder eller med børsten på luftdeflektoren. Du kan rense fnugfilterets hulrum med en støvsuger. Fnug skal kastes i affaldsspanden og ikke vaskes gennem afløbet for at undgå spredning af mikroplast i det anvendte vandsystem.

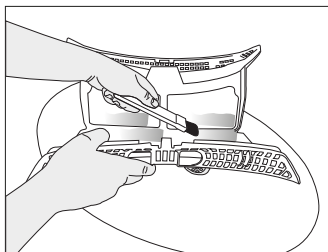
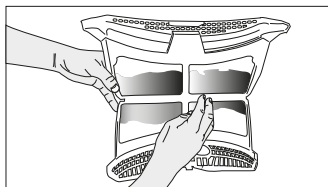
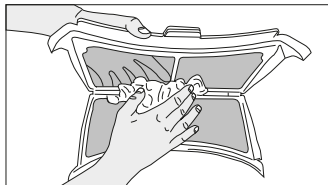

- Sæt frugfiltrene på hinanden, og anbring det på plads igen.

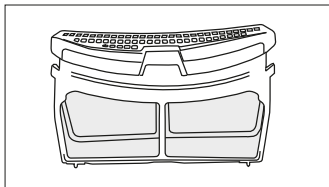

- Rengør indersiden af påfyldningsdøren og pakningen med en blød, fugtig klud eller børsten på luftdeflektoren.

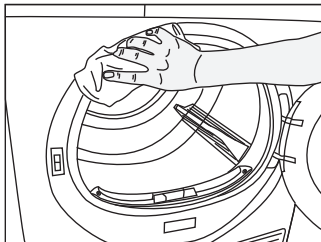
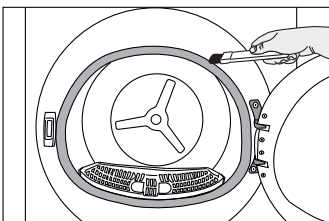
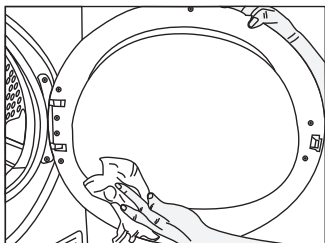

## 7.2 Rengøring af føleren

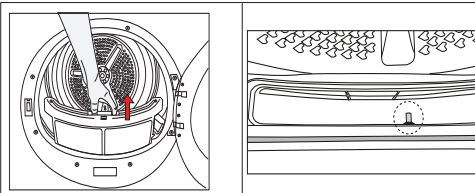

- Der findes fugtsensorer i tørretumbleren, der detekterer om vasketøjet er tørt eller ikke.

Sådan renses følerne:

- Åbn lågen på tørretumbleren.
- Fjern frugfilteret ved at trække det op.
- Rens sensoren med din hånd, hvis der samles frug på den.

Rens følernes metaloverflader 4 gange årligt. Brug en blød klud til at rense med i stedet for metalredskaber.

På grund af brand- og eksplosionsfare må du ikke bruge opløsninger, rengøringsmaterialer eller lignende værktøj til at rengøre følere.

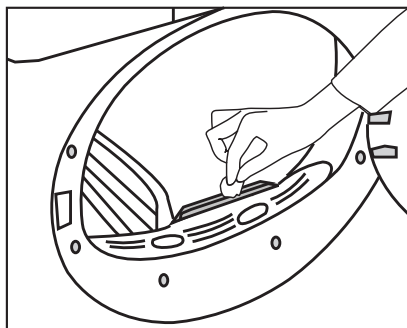

### 7.3 Tømning af vandbeholderen

Under tørring fjernes fugtigheden fra tøjet og kondenseres, hvorefter vandet akkumuleres i vandtanken. Tøm vandbeholderen efter hver tørring.

Kondensvand er ikke drikkevand! Hold vandtanken på plads, når et program kører

Hvis du ikke tømmer vandtanken, stopper maskinen under de næste tørringssessioner, fordi vandtanken er fyldt, og et advarselsikon for vandtanken blinker. I så fald tøm vandet ud af vandbeholderen og fortsæt tørringen ved at trykke på Start/Stand-by-knappen.

Tømning af vandbeholderen:

Træk vandtanken forsigtigt ud af skuffen.

Hæld vandet ud af tanken.

Fjern vandtanken i skuffen eller tåpladen forsigtigt.

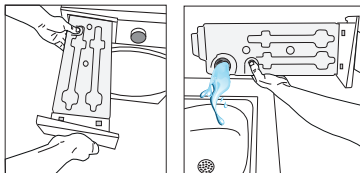

Hvis der er frugophobning i tragten på vandtanken, så rengør den under rindende vand.

Sæt vandtanken tilbage.

Hvis der anvendes mulighed for direkte udledning, er det ikke nødvendigt at dræne vandtanken.

### 7.4 Rengøring af kondensatoren

Håret og frug, der ikke opsamles af frugfilteret, akkumuleres på kondensatorens metaloverflade bag luftdeflektoren. Disse fibre skal rengøres regelmæssigt.

Hvis rengøringsikonet for kondensatoren blinker, skal du kontrollere metaloverfladen. Hvis der er fiber, skal du rense den. Kulfilter skal udskiftes mindst hver 6. måned.

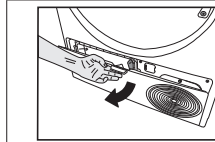

Åbn tåpladen ved at trække i dens knap.

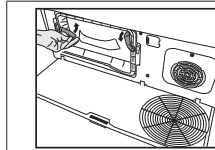

Flyt låsene for at åbne låget til luftdeflektoren.

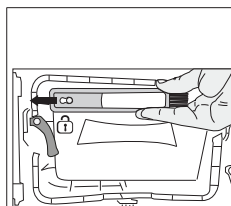

Træk børsten til venstre for at fjerne den. Du kan bruge rengøringsbørsten til at rengøre filter, kondensere metaloverfladen og ophobet frug på døren.

Rengøringsbørsten er inde i dokumentationsposen. Hent din børste fra dokumentationsposen, og sæt den på plads på luftafviseren for at opbevare den.

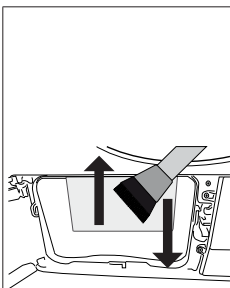

Rengør fnug på kondensatorens metaloverflade med en fugtig klud eller børsten på luftdeflektoren i opadgående retning. Rengør ikke med venstre - højre retning, da det beskadiger kondensatorens metalplader.

Du kan bruge en støvsuger med en børste til rengøring. Hvis støvsugeren ikke har en børste, anbefales det ikke at bruge den til rengøring af kondensatoren.

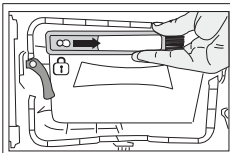
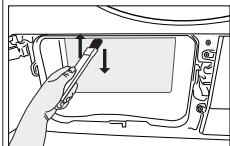

Efter rengøring af filteret, døren og kondensatoren skal du trække børsten til højre og låse den på plads.

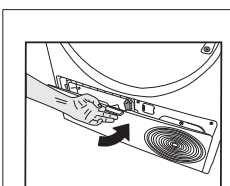

Når rengøringsprocessen er afsluttet, skal du placere luftdeflektordækslet på plads, flytte låsene for at lukke det og lukke tåpladen.

Du kan også rense den med hånden, forudsat at du bærer beskyttelseshandsker. Forsøg ikke at rense den med de bare hænder. Kondensatorlamellerne kan skade dine hænder. Rengøring fra venstre mod højre kan beskadige kondensatorribberne. Dette kan føre til tørreproblemer.

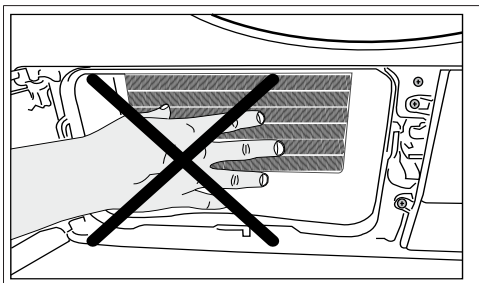

Når luftdeflektordækslet fjernes, er det normalt at have vand ved plastsektionen foran kondensatoren.

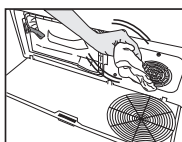

Hvis du ser fiberophobning på blæserdækslet og tåpladen, skal du fjerne det med en klud.

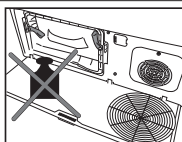

Hold sparkepladen fri for vægt, når den er åben.

Brug en blød klud til at rengøre tromlen med.

## 8 Fejlfinding

### Tørringen tager for lang tid.

Fnugfilter (indvendigt og udvendigt filter) kan være tilstoppet. >>> Kan rengøres med en støvsuger. Forsiden af kondensatoren kan være tilstoppet. >>> Rengør kondensatorens forside.

Ventilationsristen foran på maskinen kan være lukket. >>> Fjern eventuelle genstande foran ventilationsgitteret der blokerer ventilationen.

Ventilationen kan være utilstrækkelig, hvis tørretumbleren er installeret på et lille sted. >>> Åbn dør eller vinduer for at forhindre, at rumtemperaturen stiger meget.

Hvis der er en fugtighedsføler; Der kan have samlet sig et kalklag på fugtføleren. >>> Rengør fugtføleren.

Maskinen kan være overfyldt med vasketøj. >>> Overfyld ikke tørretumbleren.

Vasketøjet er muligvis ikke centrifugeret tilstrækkeligt. >>> Centrifuger dit vasketøj ved en højere hastighed i vaskemaskinen.

### Tøjet kommer ud fugtigt efter tørring.

Måske ikke har der ikke været brugt et program, der er egnet til den type vasketøj. >>> Kontroller vaskemærkaterne på vasketøjet og vælg et program, der er ideelt til den slags vasketøj eller brug yderligere tidsprogrammer.

Fnugfilter (indvendigt og udvendigt filter) kan være tilstoppet. >>> Kan rengøres med en støvsuger. Forsiden af kondensatoren kan være tilstoppet. >>> Rengør kondensatorens forside.

Maskinen kan være overfyldt med vasketøj. >>> Overfyld ikke tørretumbleren.

Vasketøjet er muligvis ikke centrifugeret tilstrækkeligt. >>> Centrifuger dit vasketøj ved en højere hastighed i vaskemaskinen.

### Tørretumbleren tænder ikke eller programmet kan ikke startes. Tørretumbleren tørrer ikke, når den er indstillet.

Netledningen er muligvis ikke tilsluttet. >>> Sørg for at strømstikket er sat i.

Lugen kan have stået åben. >>> Sørg for, at lugen er helt lukket.

Programmet er måske ikke indstillet eller knappen Start/Pause er ikke aktiveret. >>> Maks, at programmet er indstillet, og det er ikke i Standby-stilling.

Børnelås kan være aktiveret. >>> Slå børnelåsen fra.

### Programmet blev afbrudt uden grund.

Lugen er måske ikke forsvarligt lukket. >>> Sørg for, at lugen er helt lukket.

Der kan være en strømafbrydelse. >>> Tryk på Start/Standby-/Annuller-knappen for at starte programmet.

Vandtanken kan være fuld. >>> Tøm vandtanken.

### Vasketøjet krympede, blev mat eller ødelagt.

Måske ikke har der ikke været brugt et program, der er egnet til den type vasketøj. >>> Kontroller mærkaterne for vedligeholdelse på vasketøjet, og vælg et program egnet til dets type.

### Vand lækker fra lugen.

Fibre kan have samlet sig på de indvendige overflader af lugen og lugens paknings overflade. >>> Rens de indre overflader af lugen og overfladen af lugens pakning.

### Lugen åbner spontant.

Lugen er måske ikke forsvarligt lukket. >>> Skub lugen i, indtil lukkelyden høres.

### Vandtankens advarselssymbol er tændt/blinker.

Vandtanken kan være fuld. >>> Tøm vandtanken.

Vandudløbsslangen kan være foldet sammen. >>> Hvis produktet er tilsluttet direkte til vandafløb kontroller vandudløbsslangen.

### Belysningen inde i tørretumbleren tændes ikke. (På modeller med lamper)

Tørretumbleren er muligvis ikke blevet tændt på On/Off-knappen. >>> Kontroller at tørretumbleren er tændt.

Lampe kan være i stykker. >>> Kontakt en godkendt service til at udskifte lampen.

Ikon eller lys for anti-krøl er tændt.
Antikrøl-programmet, der forhindrer, at vasketøjet i tørretumbleren krøller, kan aktiveres. >>> Sluk for tørretumbleren, og fjern vasketøjet.
Ikonet for rengøring af fnugfilter lyser
Fnugfilter (indvendigt og udvendigt filter) kan være tilstoppet. >>> Kan rengøres med en støvsuger. Der kan dannes et lag på fnugfilterets porer, der fører til tilstopning. >>> Kan rengøres med en støvsuger. Der kan dannes et lag på fnugfilteret (indre og ydre filter), der fører til tilstopning.<<Kan rengøres med en støvsuger.>> Fnugfiltrene er måske ikke blevet sat i. >>> Indsæt de indvendige og udvendige filtre på deres pladser. Miljøvenlig filterklud er muligvis ikke installeret på plastdelen, og kondensatorens forside kan være tilstoppet.>>>Installer det miljøvenlige filter på plastdelen, og placer det på filterhuset. Det miljøvenlige filter er muligvis ikke udskiftet, selvom advarselssymbolet er tændt. "Udskift dit filter."
Maskinen giver en lydadvarsel,
Fnugfiltrene er måske ikke blevet sat i. >>> Indsæt de indvendige og udvendige filtre på deres pladser. Maskinens filtre er muligvis ikke installeret.>>> Installer fnugfiltrene (interne og eksterne) eller det miljøvenlige filter i deres hus.
Advarselssikon for kondensator blinker.
Kondensatorens forside kan være tilstoppet med fibre. >>> Rengør kondensatorens forside. Fnugfiltrene er måske ikke blevet sat i. >>> Indsæt de indvendige og udvendige filtre på deres pladser.
Belysningen inde i tørretumbleren tændes. (På modeller med lamper)
Hvis tørretumbleren er sluttet til stikkontakten, trykkes der på tænd/sluk-knappen, og døren er åben; lyset tændes. >>> Sluk for tørretumbleren eller sæt On/Off-knap til Off position.
Wi-Fi-ikonet blinker kontinuerligt. (HomeWhiz-funktionsmodeller)
>>> Produktet er muligvis ikke tilsluttet det trådløse netværk. Kan ikke oprette forbindelse til netværket. Enheden, som produktet bruger til at oprette forbindelse til netværk, kan være defekt. Kontroller det. Produktet opretter muligvis ikke forbindelse til netværket på grund af nærhed..
Hvis du ser "F L t" på skærmen, så kontroller nedenstående trin.
Filtrene kan være snavsede. Rengør de indvendige og udvendige filtre I dørområdet hvis du bruger de indre og ydre filtre. >>> Sørg for at begge filtre er installeret. Forsiden af kondensatoren kan være snavset. >>> Åben og kontroller tåpladeområdet, og sørg for, at det er rent. Kig i vedligeholdelses- og rengøringsafsnittet. Fremmede genstande, hvis de findes bør fjernes fra tørretumblerens tromle. Reserve dele vil stå til rådighed i en periode på op til 10 år i henhold til de specifikke krav i bestemmelserne.
Hvis problemet fortsætter efter at du har fulgt instruktionerne i dette afsnit, skal du kontakte din leverandør eller et godkendt værksted. Forsøg aldrig selv at reparere et Fejlfunktion produkt.
Hvis du oplever problemer med din enhed, kan du anmode om en udskiftning ved at kontakte den nærmeste autoriserede service med enhedens modelnummer. Betjening af apparatet med uoriginale reservedele kan føre til fejlfunktion. Fabrikanten og distributøren er ikke ansvarlige for fejlfunktioner forårsaget af uoriginale reservedele.

## 9 Frasigelses-advarsel

Nogle (enkle) fejlfunktioner kan ordnes af slutbrugeren uden at skabe nogen sikkerhedsproblemer eller føre til usikker betjening, hvis disse instruktioner følges. (Se afsnittet "Jeg ønsker at rette det selv".) Derfor skal andre end delene i afsnittet "I Jeg ønsker at rette det selv", som slutbrugere selv kan rette, gøre vi anbefaler at apparatet skal repareres på et autoriseret værksted for at forebygge sikkerhedsproblemer og opretholde produktgarantien fra Whirlpool.

### 9.1 Jeg vil selv ordne det

Reparationerne foretaget af slutbrugere kan inkludere følgende reservedele. Lugen, dørforseglingen, dørhåndtagene, dørlåsemekanismen og hængsler, frugfiltre, luftfiltre, ydre plastikdele, kondensatorbeholder. (Du kan finde en aktuell liste over reservedele på <https://parts-selfservice.europeanappliances.com/> pr. 1. marts 2021.) Desuden skal du sørge for at udføre dine reparationer ved at følge instruktionerne på <https://parts-selfservice.europeanappliances.com/> for at sikre produktsikkerhed og forhindre alvorlige skader. Af hensyn til din sikkerhed skal du trække stikket ud af produktet, inden du udfører reparationer. Whirlpool kan ikke holdes ansvarlige for sikkerhedsproblemer, der måtte opstå på grund af reparationsarbejde eller forsøgt reparationsarbejde på andre dele, end dem i den aktuelle reservedelsliste, eller er fundet på adressen <https://parts-selfservice.europeanappliances.com/> og udført af slutbrugere, der ikke følger instruktionerne i brugervejledningerne eller findes på adressen <https://parts-selfservice.europeanappliances.com/>

Sådanne tilfælde vil ugyldiggøre garantien fra Whirlpool. Vi anbefaler derfor stærkt slutbrugere fra at reparere andre dele, end ovenstående reservedele, og sende det til det autoriserede serviceværksted, når det kræves.

Disse slags reparationer udført af slutbrugere kan føre til sikkerhedsproblemer, beskadige produktet og forårsage brand, oversvømmelse, elektrisk stød og alvorlige personskader. Følgende dele, der ikke er begrænset til dem ovenfor skal repareres af et autoriseret værksted.

Motor, pumpe, motherboard, motorprint, skærmmkort osv. Fabrikanten kan ikke holdes ansvarlige for nogen situation forårsaget af slutbrugere, der ikke følger det ovennævnte. Reparationerne foretaget af slutbrugere kan inkludere følgende reservedele. Lugen, dørforseglingen, dørhåndtagene, dørlåsemekanismen og hængsler, frugfiltre, luftfiltre, ydre plastikdele, kondensatorbeholder. (Du kan finde en aktuell liste over reservedele på <https://parts-selfservice.europeanappliances.com/> pr. 1. marts 2021.) Desuden skal du sørge for at udføre dine reparationer ved at følge instruktionerne på <https://parts-selfservice.europeanappliances.com/> for at sikre produktsikkerhed og forhindre alvorlige skader. Af hensyn til din sikkerhed skal du trække stikket ud af produktet, inden du udfører reparationer. Whirlpool kan ikke holdes ansvarlige for sikkerhedsproblemer, der måtte opstå på grund af reparationsarbejde eller forsøgt reparationsarbejde på andre dele, end dem i den aktuelle reservedelsliste, eller er fundet på adressen <https://parts-selfservice.europeanappliances.com/> og udført af slutbrugere, der ikke følger instruktionerne i brugervejledningerne eller findes på adressen <https://parts-selfservice.europeanappliances.com/>

Sådanne tilfælde vil ugyldiggøre garantien fra Whirlpool. Vi anbefaler derfor stærkt slutbrugere fra at reparere andre dele, end ovenstående reservedele, og sende det til det autoriserede serviceværksted, når det kræves. Disse slags reparationer udført af slutbrugere kan føre til sikkerhedsproblemer, beskadige produktet og forårsage brand, oversvømmelse, elektrisk stød og alvorlige personskader. Følgende dele, der ikke er begrænset til dem ovenfor skal repareres af et autoriseret værksted. Motor, pumpe, motherboard, motorprint, skærmmkort osv. Fabrikanten kan ikke holdes ansvarlige for nogen situation forårsaget af slutbrugere, der ikke følger det ovennævnte.

**Kjære kunde,**

**Les denne bruksanvisningen før du bruker dette produktet!**

Takk, for at du velger et Whirlpool produkt. Vi ønsker at du skal få maksimalt utbytte av dette høykvalitetsproduktet som er produsert med topp moderne teknologi. Sørg for at du leser og forstår denne veiledningen og tilleggsdokumentasjonen helt før bruk.

Følg alle advarsler og all informasjon her. Det kan beskytte både deg og produktet mot potensielle skader.

Ta vare på bruksanvisningen. Hvis du gir denne enheten videre til noen andre, legg ved denne veiledningen.



RESIRKULERT OG  
RESIRKULERTBART PAPIR

Dette produktet ble produsert ved hjelp av den nyeste teknologien i miljøvennlige forhold.

<b>1 SIKKERHETSINSTRUKSER .....</b>	<b>37</b>
<b>2 Miljøforskrifter .....</b>	<b>44</b>
2.1 Overholdelse av WEEE-regelverk og avfallshåndtering .....	44
2.2 Emballasjeinformasjon .....	44
2.3 Standard konformitet og testinformasjon / FN-samsvarserklæring .....	44
<b>3 Tørketrommelen din.....</b>	<b>45</b>
3.1 Tekniske spesifikasjoner.....	45
3.2 Generelt utseende .....	46
3.3 Leveringsomfang .....	46
<b>4 Montering.....</b>	<b>47</b>
4.1 Riktig sted for installasjon .....	47
4.2 Fjerner fraktsikkerhetsgruppen.....	47
4.3 Vannforbindelse .....	48
4.4 Justering av stativer.....	48
4.5 Flytting av tørketrommelen.....	48
4.6 Advarsel angående støy .....	48
4.7 Bytting av lyspære .....	48
<b>5 Forberedelse.....</b>	<b>49</b>
5.1 Klesvask egnet for tørking i tørketrommelen.....	49
5.2 Klesvask ikke egnet for tørking i tørketrommelen .....	49
5.3 Klargjøring av tøy som skal tørkes .....	49
5.4 Hva du bør gjøre for å spare energi.....	49
5.5 Riktig lastkapasitet.....	50

<b>6 Bruk av produktet.....</b>	<b>51</b>
6.1 Kontrollpanel .....	51
6.2 Symboler .....	51
6.3. Klargjøring av tørketrommel .....	52
6.4 Diagram for programvalg og forbruk .....	53
6.5 Tilleggsfunksjoner .....	56
6.6 Varsellamper .....	56
6.7 Starte programmet .....	57
6.8 Barnesikring .....	57
6.9 Endre programmet etter at det er startet.....	57
6.10 Avbryte programmet.....	58
6.11 Programslutt.....	58
6.12 Luktfunksjon.....	58
<b>7 Vedlikehold og rengjøring .....</b>	<b>59</b>
7.1 Lofiltre (interne og eksterne filtre) / Rengjøring av innvendig overflate på lastedøren .....	59
7.2 Rengjøring av sensoren .....	60
7.3 Tømme vanntanken.....	61
7.4 Rengjør kondensatoren .....	61
<b>8 Feilsøking.....</b>	<b>63</b>
<b>9 Waiver Advarsel.....</b>	<b>65</b>
9.1 Jeg vil fikse det selv .....	65

# 1 SIKKERHETSINSTRUKSER

## VIKTIG INFORMASJON SOM MÅ LESES OG RESPEKTERES



Dette symbolet minner deg om at du må lese brukerveiledningen. Les disse sikkerhetsinstruksene før du tar i bruk apparatet. Oppbevar de i nærheten for fremtidig referanse. Disse instruksene og selve apparatet gir viktige sikkerhetsmeldinger, som alltid må respekteres. Produsenten fraskriver seg ethvert ansvar for unnlattelse av å følge disse sikkerhetsinstruksjonene, for uegnet bruk av apparatet eller feil innstilling av kontroller.



### **ADVARSEL:**

- Dette symbolet indikerer at dette apparatet bruker et antennelig kjølemiddel. Dersom kjølemiddelet lekker og blir eksponert til en ekstern antennelseskilde, medfører dette en brannfare.



Dette apparatet inneholder R290 kjølemiddel, som er antennelig, men miljøvennlig.



Svært små barn (0-3 år) må holdes unna apparatet. Små barn (3-8 år) må holdes unna apparatet med mindre de holdes under kontinuerlig oppsyn. Barn fra 8 år og oppover og personer med nedsatt sanseevne eller fysisk eller psykisk funksjonsevne, eller manglende erfaring og kunnskap kan kun bruke dette apparatet under tilsyn eller hvis de har fått opplæring i trygg bruk og forstår farene det innebærer. Barn må ikke leke med apparatet. Barn må ikke foreta rengjørings- eller vedlikeholdsoppgaver uten å være under tilsyn.



**ADVARSEL:** Stopp aldri en tørketrommel før slutten av tørkesyklusen, med mindre alt tøyet tas ut raskt og spres utover slik at det avkjøles.

 Gjenstander som er skitnet til med stoff er som stekeolje, aceton, alkohol, bensin, parafin, flettekjerner, terpentin, voks og voksfjerner og element som skumgummi (lateksgummi), dusjhetter, vannavvisende tekstiler, gummibelagte artikler og klær eller puter fylte med skumgummifyll må ikke tørkes i tørketrommelen. Tøm lommene for gjenstander, som lightere og fyrstikker. Bruk ikke tørketrommelen dersom industrikjemikalier er brukt ved vasking.

 Tøy vætet med olje bør ikke tørkes i tørketrommelen fordi de er svært lett antenkelige.

 Døren må aldri åpnes med makt eller brukes som trinn.

## TILLATT BRUK

 **FORSIKTIG:** Apparatet er ikke ment til å betjenes ved hjelp av en ekstern bryter, som et tidsur eller et separat fjernkontrollsystem.

 Dette apparatet er beregnet for bruk i husholdninger og på lignende steder som for eksempel: selvbetjente kjøkken for butikkansatte, på kontorer eller på andre arbeidsplasser; gårder; av kunder på hotell, motell, bed & breakfast og andre overnattingssteder.

 Dette apparatet er ikke for profesjonell bruk. Ikke bruk apparatet utendørs.

 Du må ikke plassere eksplosive eller lett antenkelige stoffer (f.eks. bensin eller aerosolbokser) inne i eller nær apparatet - fare for brann.

 Legg ikke mer tøy inn i maskinen enn maksimal kapasitet (kg tørt tøy) angitt i programtabellen.

 Tørk ikke tøy som ikke er vasket i tørketrommelen.

 Påse at det ikke har samlet seg løst eller støv rundt tørketrommelen.



Skyllemiddel, eller lignende produkt, må brukes i henhold til instruksene på skyllemiddelet.



Tørk ikke tøyet for mye.



Ikke drikk, gjenbruk eller tilbered mat med kondensert vann. Dette kan være skadelig for helsen, og føre til skade på eiendeler.



**ADVARSEL:** Ikke påfør skade på apparatets kjølekretsrør.

## MONTERING



Flytting og montering av produktet må utføres av to eller flere personer - fare for skade. Bruk beskyttende hansker for å pakke ut og installere - fare for kutt.



Installasjon, inkludert tilkøpling av vann (hvis dette er aktuelt), elektrisk tilkøpling og reparasjoner må utføres av kvalifiserte teknikere. Du må ikke reparere eller skifte ut noen som helst del av apparatet dersom dette ikke er uttrykkelig angitt i bruksanvisningen. Hold barn på sikker avstand fra installasjonsområdet. Etter utpakkingen må du forsikre deg om at apparatet ikke er blitt skadet under transporten. Dersom du oppdager noen problemer, må du kontakte forhandleren eller Etter-Salgs Service. Når apparatet er installert, må emballasjeavfall (plast, deler i styroskum osv.) oppbevares utilgjengelig for barn - fare for kvelning. Apparatet må alltid frakobles strømmettet før installasjonen - fare for elektrisk støt. Under monteringen må du påse at strømledningen ikke kommer i klem og blir skadet -fare for brann eller elektrisk støt. Apparatet må ikke startes før installasjonen er fullført.



**ADVARSEL:** Hold ventilasjonsåpningene fri fra blokkeringer i apparatets lukning eller i den innebygde strukturen.

 Installer tørketrommelen i rom meg tilstrekkelig ventilasjon (åpen dør, ventilasjonsgitter eller luftåpninger større enn 500 cm<sup>2</sup>) for å unngå at det siger gasser inn i rommet fra apparat som går på andre typer drivstoff, inkludert åpen ild. Dersom tørketrommelen er installert under en benkeplate, må du ha en avstand på 10 mm mellom det øvre panelet på tørketrommelen og eventuelle gjenstander over den, og 15 mm mellom apparatets sider og veggene eller møbler ved siden av den.

 Pass på at apparatet ikke er installert i nærheten av en varmekilde.

 Apparatet må ikke installeres bak en dør som kan låses, en skyvedør eller en dør med hengslene på motsatt side i forhold til hengselet til tørketrommelen, slik at dette hindrer at tørketrommelens dør åpnes helt.

 Dette apparatet skal plasseres mot en vegg for å begrense tilgangen til dens bakside.

 Vær oppmerksom på ikke å bruke et teppe som tetter til ventilasjonsåpningene på tørketrommelens base.

 Dersom du vil montere en tørketrommel oppå vaskemaskinen, må du først kontakte serviceavdelingen eller din spesialforhandler for å få en fullstendig oversikt over modellene som er egnet for dette. Stablingen er kun mulig dersom tørketrommelen er festet på vaskemaskinen med et passende stablesett som er tilgjengelig gjennom serviceavdelingen eller spesialforhandleren. Instruksjer for riktig montering leveres sammen med settet for stabling.

## **ELEKTRISKE ADVARSLER**

 Det må være mulig å koble apparatet fra strømforsyningen ved å trekke ut støpslet dersom støpselet er tilgjengelig, eller ved hjelp av en fl erpolet bryter montert ovenfor stikkkontakten i henhold til regler for montering av ledninger og apparatet må jordes i samsvar med de nasjonale elektriske sikkerhetsstandardene.



Ikke bruk skjøteledninger, multi-stikkontakter eller adaptere. De elektriske komponentene må ikke være tilgjengelige etter installasjonen. Bruk ikke apparatet når du er våt eller barfotet. Bruk ikke dette apparatet dersom strømledningen eller støpselet er skadet, hvis det ikke fungerer som det skal, eller dersom det er skadet eller har falt ned.



Hvis strømledningen er skadet, må den erstattes med en ny av produsenten, serviceavdelingen eller tilsvarende kvalifiserte personer for å unngå farlige situasjoner - fare for elektrisk støt.

## **RENGJØRING OG VEDLIKEHOLD**



**ADVARSEL:** Påse at apparatet er slått av og koblet fra strømforsyningen før du utfører vedlikehold. Bruk vernehansker for å unngå fare for personskader (fare for sårdannelse) og vernesko (fare for knusingsskade); sørg for at apparatet håndteres av to personer (for å redusere lasten); bruk aldri damprensjøringsutstyr (fare for elektrisk støt). Ikke profesjonelle reparasjoner som ikke er godkjente av produsenten kan føre til fare helse og sikkerhet, som produsenten ikke kan holdes ansvarlig for. Enhver feil eller skade forårsaket av ikke profesjonelle reparasjoner eller vedlikehold vil ikke bli dekket av garantien, garantivilkårene er beskrevet i dokumentet som leveres sammen med enheten.



Påse at alle plassene hvor loen samler seg er rene før du starter en tørkesyklus.



Ikke bruk noen verktøy for å rengjøre det sekundære filteret, da dette kan skade apparatet og føre til gasslekkasje.

## **AVHENDING AV EMBALLASJE**

Emballasjen består av 100% resirkulerbart materiale, og er merket med et resirkuleringssymbolet.



De forskjellige delene av emballasjematerialet må derfor avhendes ifølge gjeldende miljøforskriftene til de lokale myndighetene.

## AVHENDING AV HUSHOLDNINGSAPPARAT

Dette apparatet er fremstilt av material som kan resirkuleres eller brukes opp igjen. Apparatet må avfallsbehandles i samsvar med lokale bestemmelser angående avfallsbehandling. For mer utfyllende informasjon om behandling, gjenvinning og resirkulering av elektriske husholdningsapparater, kan du kontakte de kompetente lokale styresmaktene, det lokale renholdsverket eller butikken der du kjøpte husholdningsapparatet. Dette apparatet er merket i samsvar med det europeiske direktivet 2012/19/EU, Waste Electrical and Electronic Equipment (WEEE) og med reglene som gjelder for Avfall fra elektrisk og elektronisk utstyr av 2013 (og senere endringer).

Ved å sørge for at dette produktet kasseres forskriftmessig, bidrar du til å forhindre de negative miljø- og helsekonsekvensene feil avfallshåndtering av dette produktet kan forårsake.



Symbolet på produktet eller på de vedlagte dokumentene, indikerer at det ikke må behandles som vanlig husholdningsavfall, men bringes til en innsamlingsstasjon for resirkulering av elektrisk og elektronisk utstyr.

- Vaskemaskinen kan ikke plasseres på tørketrommelen.

Installasjonstablett for vaskemaskin og tørketrommel	
Type stablesett	Depth Size (TD=Tumble Dryer, WM: Washing Machine)
Plast - 54/60 cm uten belte	60 cm TT --> VM $\geq$ 50 cm / 54 cm TT --> VM >45 cm
Plast - 46 cm uten belte	46cm TT --> VM $\geq$ 54cm
Med hylle - 60 cm	60cm TT --> VM $\geq$ 50cm
Med hylle - 54 cm	54cm TT --> VM >45cm

**Retningslinjer, standarddokumentasjon, bestilling av reservedeler og ekstra produktinformasjon vil du kunne finne ved å:**

Bruk av QR-koden i apparatet ditt.

Besøke våre nettsider [docs.whirlpool.eu/docs](https://docs.whirlpool.eu/docs) og [parts-selfservice.europeanappliances.com](https://parts-selfservice.europeanappliances.com)



Alternativt kan du, **kontakte vår Ettersalgsservice** (se telefonnummeret i garantiheftet). Når du kontakter vår Ettersalgsservice, vennligst oppgi kodene du finner på produktets typeskilt.

Du kan finne mer informasjon om din modell på <https://eprel.ec.europa.eu/>, som er EUs offisielle EPREL-produktdatabase. Etter at du har valgt produktkategori, angir du modellidentifikatoren for produktet. Modellidentifikatoren består av bokstaver og tall og finnes på typeskiltet, som Mod. (se bildet til høyre).

For å motta en mer fullstendig assistanse, vær vennlig å registrere produktet ditt på [www.register10.eu](https://www.register10.eu)



## 2 Miljøforskrifter

### 2.1 Overholdelse av WEEE-regelverk og avfallshåndtering



Dette produktet inneholder ikke farlige og forbudte materialer som er angitt i "Regulering om kontroll av avfall elektrisk og elektronisk utstyr" utgitt av departementet for miljø og urbanisering i Tyrkia. Overholder WEEE-forordningen. Dette produktet ble produsert av resirkulerbare og gjenbrukbare deler og materialer av god kvalitet. Ikke kast dette produktet sammen med annet husholdningsavfall ved livssykluslutt. Ta det med til et mottak for resirkulering av elektrisk og elektronisk utstyr. Du kan spørre kommunen din om disse returpunktene. Du kan hjelpe til med å beskytte miljøet og naturlige resurser med å levere det brukte produktet til gjenvinning.

### 2.2 Emballasjeinformasjon

Emballasjen til produktet er laget av resirkulerbare materialer, i henhold til den nasjonale lovgivningen. Ikke kast emballasjeavfall sammen med husholdningsavfall eller annet avfall, kast dem ved et egnet returpunkt angitt av de lokale myndighetene.

### 2.3 Standard konformitet og testinformasjon / FN-samsvarserklæring







Utviklings-, produksjons- og salgsfasene for dette produktet utføres i samsvar med sikkerhetsreglene spesifisert i alle relaterte instruksjoner fra.

## 3 Tørketrommelen din

### 3.1 Tekniske spesifikasjoner

NO

Høyde (justerbar)	84,6 cm / 86,6 cm*
Bredde	59,7 cm
Dybde	54,3 cm
Kapasitet (maks.)	8 kg**
Nettvekt ( $\pm$ %10)	42 kg
Spenning	Se typeskilt***
Nominell strømningang	
Modellkode	

		Modellinformasjonen som er lagret i produkt databasen kan søkes opp og finnes ved å gå inn på følgende nettsted og søke etter modellidentifikasjon (*) som står på energietiketten. <a href="https://eprel.ec.europa.eu/">https://eprel.ec.europa.eu/</a>
<b>SUPPLIER'S NAME</b>	<b>MODEL IDENTIFIER</b> → (*)	
		

\* Min. høyde: Høyde med justerbart stativ lukket.

Maks. høyde: Høyde med justerbart stativ åpent i maksimal høyde.

\*\* Vekten av klesvasken før vask.

\*\*\* Dataplatten er under døren på tørketrommelen.

For å øke tørketrommelens kvalitet kan de tekniske spesifikasjonene endres uten forvarsel. Tallene i denne håndboken er skjematisk og stemmer kanskje ikke helt overens. Figurene i denne brukerveiledningen er skjematisk, og vil ikke nødvendigvis tilsvare ditt produkt nøyaktig. Verdiene som følger med tørketrommelen eller tilhørende dokumenter er laboratoriemålinger i henhold til de respektive standardene. Disse verdiene kan variere avhengig av bruks- og miljøforhold.

### 3.2 Generelt utseende

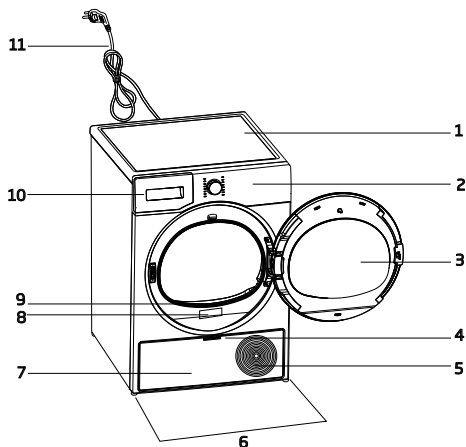

1. Øvre tabell
2. Kontrollpanel
3. Ileggsdør
4. Fotbrethåndtak
5. Ventilasjonsrister
6. Justerbare bein
7. Fotbrett
8. Dataplate
9. Fiberfilter
10. Skuff for vanntank
11. Strømledning

### 3.3 Leveringsomfang

	1. Avløpsslange*		6. Vannpåfyllinngslokk*
	2. Filterskuff reservesvamp*		7. Rent (destillert) vann*
	3. Bruksanvisning		8. Lukt kapselgruppe*
	4. Tørkekurv*		9. Borste*
	5. Brukermanual for tørkekurv*		10. Filterduk*

\*Valgfritt - muligens ikke inkludert, avhenger av modell.

## 4 Montering

Les sikkerhetsinstruksjoner først!

Før du rådfører deg med nærmeste godkjente servicede for installasjon av tørketrommelen, se informasjonen i brukerhåndboken og sørg for at el- og vannforsyningen er i henholdt til gjeldende krav. Hvis ikke, ring en elektriker eller rørlegger for å ordne tilkoblingene etter behov.

Det er kundens ansvar å klargjøre stedet der produktet skal plasseres, også strømsystemet. Ha også strøm- og avløpsinstallasjon i orden.

Kontroller for skade på tørkemaskinen før du installerer det. Hvis tørketrommelen er skadet, skal du ikke montere den. Skadede produkter kan utgjøre en helsemessig risiko. Vent i tolv timer før du bruker tørketrommelen.

Et kjølemiddel er inkludert i produktet, og hvis maskinen brukes rett etter transport, kan den bli skadet. Hver gang produktet flyttes på skal det hvile i tolv timer.

### 4.1 Riktig sted for installasjon

- Monter tørketrommelen på en jevn og stabil overflate.
- Flytt maskinen med minst 2 personer.
- Bruk tørketrommelen i et støvfritt miljø med god ventilasjon.
- Avstanden mellom tørketrommelen og gulvet skal ikke reduseres med materialer som tepper, trebiter og bånd.
- Hold ventilasjonsgitteret til tørketrommelen åpent.
- Ikke ha dører som kan låses, skyvedører eller hengslede dører i nærheten av der tørketrommelen er installert som kan blokkere ileggsdøren som skal åpnes.

- Når tørketrommelen er installert, må tilkoblingene være stabile. Etter at tørketrommelen er plassert, må du sørge for at bakveggen ikke kommer i kontakt med ekstrudering (vannkran, stikkontakt osv.).
- Plasser tørketrommelen med en avstand mellom produktet og møbelkanten på minst én cm.
- Tørketrommelen kan brukes i temperaturer mellom +5°C og +35 °C. Utenfor disse temperaturområdene, kan driften av tørketrommelen være i fare og bli skadet.
- Tørketrommelen skal ikke plasseres med baksiden inntil en vegg.

Unngå å plassere tørkemaskinen på strømkabelen, da dette kan skade den.

### \* Ignorer følgende advarsler hvis produktet ditt ikke inneholder R290

Tørketrommelen inneholder kjølemiddelet R290.\*

R290 er et miljøvennlig, men antennelig, kjølemiddel.\*

Sørg for at luftinntaket til tørketrommelen er åpen og godt ventilert.\*

Hold potensielle flammekilder vekk fra tørketrommelen.\*

### 4.2 Fjerner fraktsikkerhetsgruppen

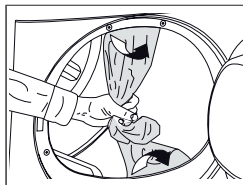

Fjern fraktsikkerhetsgruppen før du bruker produktet.

Ikke la tilbehør eller deler av forsendelsesgruppen være inne i trommelen.

### 4.3 Vannforbindelse

I stedet for å tømme vannet som samles opp i vanntanken med jevne mellomrom, kan du tømme det via avløpsslangen som fulgte med tørketrommelen.

### Tilkobling av avløpsslang

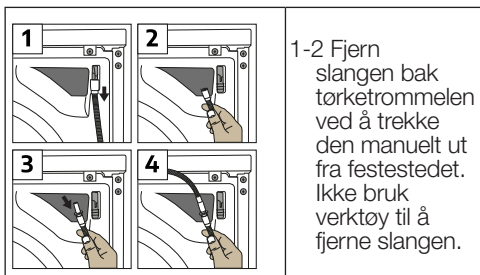

- 3 Koble til avløpsslangen og enden av tilbehøret som følger med maskinen til stedet der du fjerner slangen fra tørketrommelen.
- 4 Fest den andre enden av avløpsslangen for å drene avløpsvann direkte eller i en vask.

Avløpsslangen skal festes i maks 80 cm høyde. Sørg for at vannavløpsslangen ikke er bøyd, klemt sammen eller utsatt for trykk mellom avløpet og tørkemaskinen. Koble slangen sikkert for å holde den på plass. Vannlekkasjer kan forårsake skade. Vannavløpsslangen skal ikke forlenges. Sjekk om vannet renner i en passende strøm. Avløpsslangen skal ikke være lukket eller tett.

Hvis tilleggsutstyr medfølger, sjekk den detaljerte instruksjonen.

### 4.4 Justering av stativer

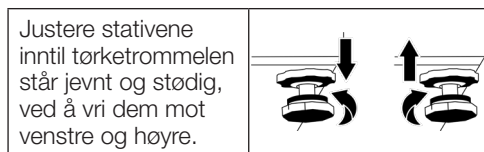

### 4.5 Flytting av tørketrommelen

- Tøm tørketrommelen helt for vann.
- Hvis produktet er direkte koblet til vannavløpet, fjern slangetilkoblingen.

Det anbefales å flytte tørketrommelen i oppreist stilling. Ellers vipper du den til høyre sett forfra og flytter tørketrommelen. Vent 12 timer før du bruker tørketrommelen.

### 4.6 Advarsel angående støy



Når produktet brukes, pumpes det oppsamlede vannet til vanntanken. Det er normalt å av og til høre pumpelyder fra apparatet under drift.

### 4.7 Bytting av lyspære

Hvis tørketrommelen har trommellys:

Rådfør deg med et godkjent servicested for å skifte ut pæren / LED-en som brukes til å lyse opp tørketrommelen. Pæren som følger med dette produktet er ikke egnet for hjemmebelysning. Den tiltenkte bruken av denne lampen er å sikre at tøyet legges trygt i tørketrommelen. Lampene som brukes i dette apparatet må tåle ekstreme fysiske forhold slik som temperaturer over 50°C.

## 5 Forberedelse

Les sikkerhetsinstruksjoner først!

### 5.1 Klesvask egnet for tørking i tørketrommelen

Tøy som ikke er egnet for tørketrommel, kan skade apparatet og tøyet under tørking. Følg vaskeanvisningen på plagget for tøy som skal tørkes. Tørk bare tøy merket med «kan tørkes i tørketrommelen» skrevet på etikettene.



### 5.2 Klesvask ikke egnet for tørking i tørketrommelen

Undertøy med metallspiler skal ikke tørkes i tørketrommelen. Hvis disse spilene løsner fra plagget, kan de skade maskinen. Delikate broderetekstiler, bomulls- og silkeplagg, plagg produsert av delikate og dyre tekstiler, plagg som ikke puster og tyllgardiner skal ikke tørkes i tørketrommelen.

### 5.3 Klargjøring av tøy som skal tørkes

Ting som mynter, metalleder, nåler, spiker, skruer, steiner osv. kan skade trommelgruppen på produktet eller forårsake funksjonelle driftsproblemer. Sjekk derfor alt tøy som legges inn i produktet. Tøy med metalldetaljer som for eksempel glidelåser vrenses for tørking. Lukk glidelåser, hemper og hasper, knepp igjen knapper på armer, knyt tekstil- og forklesnorer.

## 5.4 Hva du bør gjøre for å spare energi

- Bruk det høyest mulige vridningsalternativet når du vasker tøyet. På den måten kan du redusere tørketid og energiforbruk. Sorter tøyet etter type og tykkelse. Tørk tøy av samme type sammen. Kjøkkenkluter og duker tørker for eksempel fortere enn tykke badehåndklær.
- Følg de anbefalinger i bruksanvisningen når du skal velge programmer.
- Hold tørkesyklusen så uavbrutt som mulig. Å åpne døren under tørking kan føre til økt energiforbruk.
- Ikke sett inn vått tøy mens tørketrommelen er i drift. Dette kan resultere i ujevn tørking.
- Rengjør lofilteret før og etter hver tørkesyklus.
- For kondensmodeller, sørg for å rengjøre kondensatoren minst en gang i måneden eller etter hver 30 gang den er i bruk.
- Sørg for at filterne er rene. Se vedlikehold og rengjøring for detaljer.
- For modeller med avtrekksrør, følg reglene for avtrekksrørforbindelser som er spesifisert i veiledningene og rengjør avtrekksrøret.
- Sørg for god ventilasjon i rommet under tørkeprosessen.
- På modeller med varmepumpe må du sjekke kondensatoren minst hver sjette måned og rengjøre den hvis den er skitten.
- Eco-programmet er det mest energieffektive programmet for å tørke vått bomullstøy og brukes til å vurdere overholdelse av miljøvennlige designforskrifter.
- Hold lastedøren lukket for å forhindre varmetap.

## 5.5 Riktig lastkapasitet

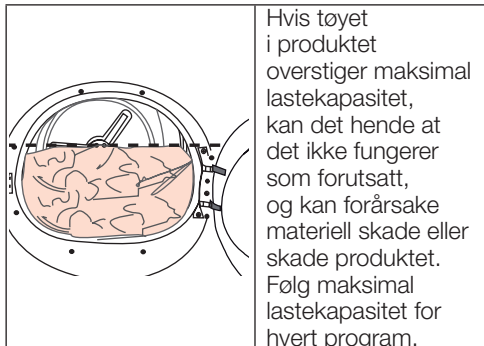

- Å laste husholdningstørketrommelen opp til maksimal kapasitet spesifisert av produsenten for de aktuelle programmene vil bidra til å spare energi.

Vektene nedenfor er ment som eksempler.

Klesvask	Omtrentlige vekt (g)*	Klesvask	Omtrentlige vekt (g)*
Sengetøy i bomull (dobbel)	1500	Bomullskjole	500
Sengetøy (enkelt)	1000	Kjole	350
Laken (doble)	500	Denim	700
Laken (enkle)	350	Lommetørkle (10 stykker)	100
Stor duk	700	T-skjorte	125
Liten duk	250	Bluse	150
Teserviette	100	Bomullsskjorte	300
Baderomshåndkle	700	Skjorte	200
Håndkle	350		

\*Vekten av klesvasken før vask.

## 6 Bruk av produktet

### 6.1 Kontrollpanel

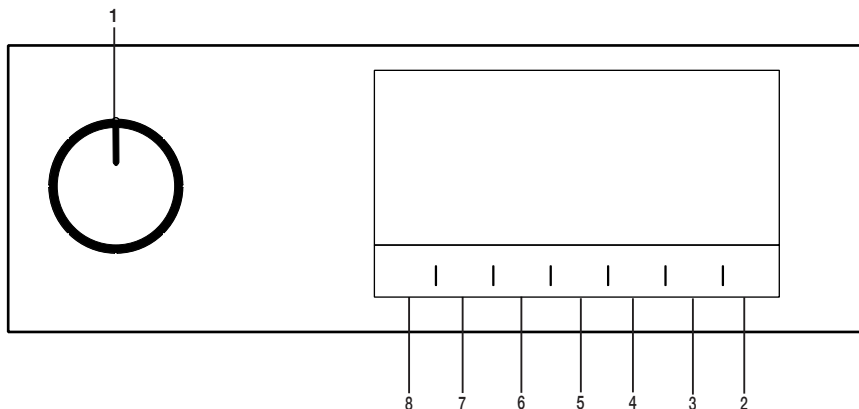

1. På/Av/Programvalg-knapp.
2. Start/Dvale-knapp.
3. Valgknapp for sluttid.
4. Valgknapp for tidsbestemte programmer.
5. Valgknapp for lav temperatur.
6. Lydvarsel og valgknapp for barnesikring.
7. Trykk på valgknappen for rynkeforebygging / Trommellysknapp.
8. Valg av tørrhetsnivå.

### 6.2 Symboler

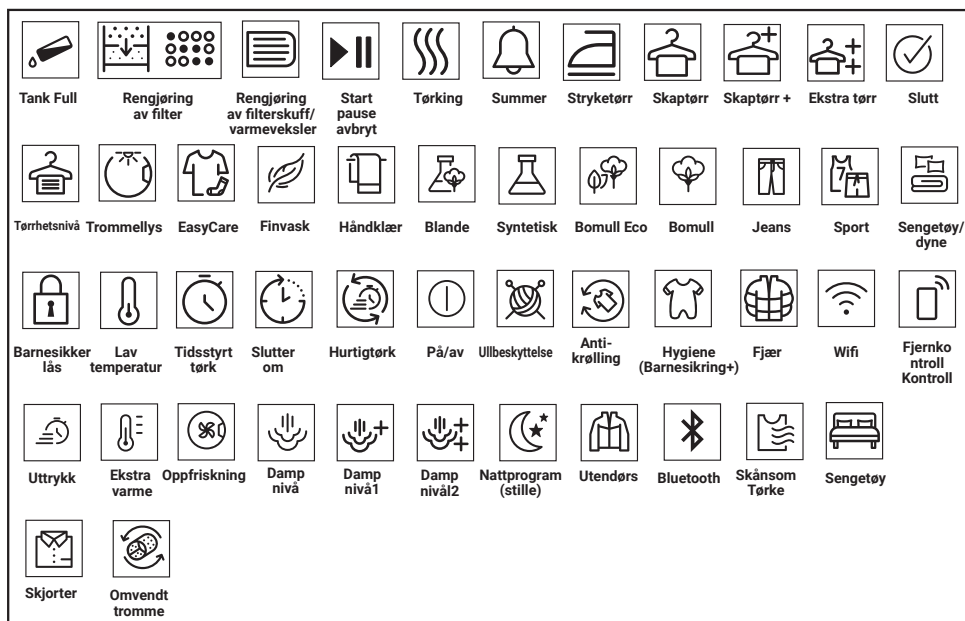

### 6.3. Klargjøring av tørketrommel

- Plugg i tørketrommelen.
- Åpne ileggsdøren.
- Fjern alt fremmed materiale inni.
- Legg tøyet på tørketrommelen uten å klemme dem.
- Skyv og lukk ileggsdøren.

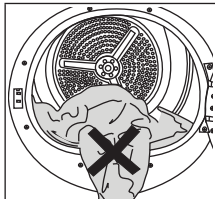

Forsikre deg om at klesvasken ikke sitter fast i ileggsdøren. Fjern fastkilte gjenstander i stedet for å lukke døren med kraft.

- Velg ønsket program ved bruk av på/av/programvalgknappen, så vil maskinen slå seg på.

Programmet starter ikke nødvendigvis når du trykker På/Av/Programvalg-knappen. Trykk Start/Dvale-knappen for å starte programmet.

## 6.4 Diagram for programvalg og forbruk

NO				
Programmer	Programbeskrivelse	Kapasitet (kg)	Sentrifuge- rings hastighet i vaskemaskin (o/min)	Tørketid (mi- nutter)
Cotton	Du kan tørke dine varmebestandige bomullstekstiler med denne syklusen. n tørkeinnstilling som passer for tykkelsen på tøyet som skal tørkes og ønsket tørrhetsnivå, skal velges.	8	1000	215
Eco	Enkeltlags, behagelige bomullstekstiler tørkes så økonomisk som mulig.	8	1000	209
Cottons Iron dry***	Enkeltlags, behagelige bomullstekstiler tørkes som litt damp, slik at de skal være klare til stryking.	8	1000	160
Synthetics	Du kan tørke alle dine syntetiske tekstiler med denne syklusen. En tørkeinnstilling som passer for ønsket tørrhetsnivå, skal velges.	4	800	75
Mixed	Bruk dette programmet til å tørke ikke-pigmenterende plagg av både syntetiske materialer og bomull sammen. Sport- og fitnessklær kan tørkes med dette programmet.	4	1000	125
Towels	Tørking av håndklær slik som kjøkkenhåndkle, badehåndkle og håndkle.	5	1000	170
Sport	Bruk den til å tørke klærne dine i syntetiske, bomulls- eller blandede stoffer eller vanntette produkter slik som funksjonell jakke, regnfrakk osv. Vri dem fra innsiden og ut før tørking.	2	1000	130
Cool Refresh	Ventilering i 10- 160 minutter uten å blåse varmluft. Du kan ventilere bomull og linklær som har vært lukket inne over lang tid med dette programmet og fjerne lukten fra dem.	-	-	-
Timed Drying	Du kan velge et av de tidsbestemte programmene mellom 10 og 160 minutter for å oppnå ønsket endelig tørkenivå ved lave temperaturer. I dette programmet varer tørketrommeloperasjonen til den innstilte tiden er utløpt, uavhengig av tørrheten til tøyet.	-	-	-
Delicates	Du kan tørke din finvask eller vask med håndvask-symbol (silkebluser, tynne undertøy osv.) ved lav temperatur i dette programmet.	2	1200	55
Bed linen	Tørk 1 dynetrekk i bomull eller syntetisk ved å lukke knappen/glidelåsen.	2	1000	121
Down Wear	Vreng klær som kåper og jakker før tørking.	-	800	119
Jeans	Du kan tørke bukser, skjørt, skjorter eller jakker av denimstoff i dette programmet.	4	1200	130
Shirts	Det tørker skjorter på en mer skånsom måte og fører til mindre krølling og lettere stryking.	1,5	1200	50

Extra heat	Dette programmet er designet for å tørke dine vaskede tekstiler ved en høyere temperatur enn andre sykluser, noe som gjør det ideelt for plagg som babyklær, undertøy, håndklær og lignende tekstiler.	5	800	185
Rapid 30	Bruk dette programmet for å ha 2 skjorter klare til stryking.	0,5	1200	30
Energiforbruksverdier				
Programmer	Kapasitet (kg)	Sentrifugeringshastighet i vaskemaskin (o/min)	Omtrentlig mengde resterende fuktighet	Energiforbruksverdi kWh
Cottons Eco*	8	1000	60%	2,18
Cottons Iron dry	8	1000	60%	1,60
Synthetics Cupboard Dry	4	800	40%	0,70
	"Hvis du regelmessig tørker den maksimale belastningen på 8 kg bomull, foreslår vi at du kobler til avløpsslangen for å forhindre at tørketrommelen stopper midt i syklusen for å tømme tanken" (se avsnitt "Tilkobling til avløpet")			

\* :Verdiene ovenfor er spesifisert under standardforhold. Forbruksverdiene kan variere fra verdiene i tabellen avhengig av type tøy, sentrifugeringshastighet, omgivelsesforhold og spenningsnivåer.

\*\*\*Programmet «Bomull-stryketørr» kan settes ved å velge programmet «Bomull» på kontrollpanelet og deretter velge tørkenivået «Stryketørr» ved hjelp av knappen for valg av tørkegrad. Du finner symbolet for «Stryketørr» i avsnitt 6.2 Symboler.

NO				
Generelle programmer				
Programmer	Kapasitet (kg)	Programperiode (time:min)	Energiforbruk (kWh)	
Bomull Eco	8	3:29	2,18	
Bomull Eco	4	2:05	1,21	
Bomull stryketørt	8	2:40	1,60	
Bomull stryketørt	4	1:36	0,93	
Bomull skaptørt	8	3:35	2,24	
Bomull skaptørt	4	2:11	1,27	
Bomull skaptørt pluss	8	3:43	2,33	
Bomull skaptørt pluss	4	2:19	1,35	
Bomullsgarderobetørr +	8	3:51	2,41	
Bomullsgarderobetørr +	4	2:27	1,42	
Syntetisk stryketørt	8	0:55	0,51	
Syntetisk skaptørt	8	1:15	0,70	
Syntetisk garderobetørk	8	1:21	0,76	
Syntetisk garderobetørk ++	8	-	-	
Finvask	2	0:55	0,62	
Ullbeskyttelse	1,5	-	-	
Verdiene som er oppgitt for programmene, bortsett fra Eco, er kun veiledende.				
Ulike driftsmoduser				
Strømforbruk (W)	Av-modus (W) (hvis tilgjengelig)	Forsinket driftsmodus (W) (hvis tilgjengelig)	Standby-modus (W) (hvis tilgjengelig)	Standby-modus med tilkoblingsfunksjon (W) (hvis tilgjengelig)
	0,50	4,00	0,50	-
Akustisk luftbåren støytutslipp fra tørkesyklusen dB(A):				64

## 6.5 Tilleggsfunksjoner

### Tørrhetsnivå

Knappen for tørkenivå brukes til å justere til ønsket tørrhetsnivå. Programvarigheten kan variere avhengig av valget.

Du kan bare aktivere denne funksjonen før programmet starter.

### Rynkeforebygging

Du kan slå den rynkeforebyggende funksjonen av og på ved å trykke på valgknappen for rynkeforebygging. Hvis du ikke tar ut klesvasken umiddelbart etter at programmet er fullført, kan det hende du bruker funksjonen for rynkeforebygging for å forhindre rynking av tøyet.

### Lydsignal

Tørkemaskinen avgir et lydvarsel når programmet er ferdig. Trykk på «Lydvarsel»-knappen hvis du ikke ønsker lydvarsel. Når du trykker på den lydvarsels-knappen, slukkes lampen, og den høres ikke når programmet er fullført.

Du kan velge denne funksjonen før programmet starter eller etter programmet starter.

### Lav temperatur

Du kan bare aktivere denne funksjonen før et program starter. Du kan aktivere denne funksjonen hvis du vil tørke tøyet ditt ved en lavere temperatur. Programvarigheten vil være lengre etter at den har blitt aktivert.

### Sluttid

Du kan utsette sluttiden til programmet med inntil 24 timer med sluttidfunksjonen.

1. Åpne ileggsdøren og sett inn tøyet.
2. Velg tørkeprogrammet.
3. Trykk valgknappen for sluttid for å velge ønsket utsettelsestid. LED for sluttid vil lyse. (Sluttid forsetter uten stopp når knappen trykkes og holdes inne).
4. Trykk Start/Dvale-knappen. Nedtellingen for sluttid starter. “:”-tegnet i midten av utsettelsestiden på skjermen vil blinke.

Du kan legge til eller fjerne klesvask innenfor sluttiden. Tiden som vises er summen av den normale tørketiden og sluttiden. LED-en for sluttid vil slukkes når nedtellingen er ferdig, tørkingen starter og LED-en for tørking vil lyse.

### Endre sluttiden

Hvis du vil endre sluttiden under nedtellingen:

Slå På/Av/Programvalg-knappen og avbryt programmet. Velg ønsket program, og gjenta valgprosessen for sluttid.

Avbryte sluttid-funksjonen

Hvis du vil avbryte nedtellingen for sluttid og starte programmet umiddelbart:

Slå På/Av/Programvalg-knappen og avbryt programmet. Velg ønsket program og trykk på «Start/Pause»-knappen.

### Trommellys

Du kan slå av og på trommellyset ved å trykke på denne knappen. Lyset tennes når du trykker på knappen og slås av etter en viss tid.

## 6.6 Varsellamper

Varsellamper kan variere avhengig av tørketrommelmodellen.

### Rengjøring av filter

Når programmet er ferdig, tennes varselindikatoren for filterrengjøring.

### Vanntank

Hvis vanntanken fylles mens programmet går, begynner varselindikatoren å blinke og maskinen går inn i dvalemodus. Når dette skjer, må du tømme vanntanken og starte programmet ved å trykke Start/Dvale-knappen. Varsellampen slukkes og programmet fortsetter.

### Rengjøring av filterskuff/varmeveksler

Varselsymbolet blinker med jevne mellomrom for å minne deg om at filterskuffen må rengjøres.

## 6.7 Starte programmet

Trykk Start/dvale-knappen for å starte programmet.

Lampene på Start/dvale og Tørking slår seg på for å vise at programmet har startet.

## 6.8 Barnesikring

Tørketrommelen har en barnelås som hindrer at programflyten til maskinen blir påvirket når knapper trykkes under et program. Når barnesikringen er aktiv, er alle knapper bortsett fra På/Av/Programvalg-knappen deaktivert på panelet.

Trykk på knappen for lydvarsel inne i 3 sekunder for å aktivere barnelåsen.

Barnesikringen må være deaktivert for at du skal kunne starte et nytt program etter at gjeldende program slutter eller påvirke programmet. For å deaktivere barnesikringen, må du holde de samme knappene inne i 3 sekunder.

Når barnesikringen deaktiveres, tennes varsellampen for barnesikring på skjermen.

Når barnesikringen er aktiv:

Tørketrommelen kjører, eller i ventemodus, vil ikke indicatorsymbolene endres når de setter programvalgknappen i en annen stilling.

Når tørketrommelen er i bruk og barnelåsen er på, høres en dobbel pipelyd hvis programvals-knappen er slått på. Hvis barnelåsen deaktiveres uten at programvalgknappen vris tilbake til sin opprinnelige posisjon, avsluttes programmet siden programvals-knappen er dreid.

## 6.9 Endre programmet etter at det er startet

Du kan endre programmet du valgte til å tørke tøyet til et annet program etter at tørketrommelen settes i drift.

- Du kan for eksempel vri på/av/programvalg-knappen for å velge Ekstra tørr-programmet for å velge Ekstra tørr-programmet i stedet for å Stryketørrhet.
- Trykk Start/dvale-knappen for å starte programmet.

### Legge inn og fjerne klær i dvalemodus

Hvis du vil legge inn eller fjerne klær i/fra tørketrommelen etter at tørkeprogrammet starter:

- **Start/Dvale-knappen for å sette tørketrommelen i dvale-modus.** Tørkeoperasjonen stopper.
- Åpne ileggsdøren i dvale-modus, og lukk døren etter at du har fjernet eller lagt inn tøy.
- Trykk Start/dvale-knappen for å starte programmet.

Når du legger inn klesvask etter at tørkeoperasjonen har startet kan dette føre til at den tørkede klesvasken i tørkemaskinen blander seg med den våte klesvasken og at klesvasken forblir fuktig etter at operasjonen slutter.

Du kan legge inn og fjerne klesvask så mange ganger du vil under tørking. Denne operasjonen vil imidlertid avbryte prosessen kontinuerlig, og dermed forlenge programtiden og øke energiforbruket. Derfor anbefales det å legge inn klesvask før programmet starter. Det aktive programmet stopper hvis du dreier programvalg-knappen mens tørketrommelen er i dvalemodus.

Ikke berør den indre overflaten til trommelen når du legger inn eller fjerner klær under et vedvarende program. Overflaten til trommelen er varm.

## 6.10 Avbryte programmet

Hvis du av en eller annen grunn ønsker å avbryte programmet og avslutte tørkingen etter at tørketrommelen starter, slå på På/Av/Programvalg-knappen; programmet avsluttes.

Innsiden av tørketrommelen vil bli svært varm når du avbryter programmet mens maskinen er i gang. Derfor må du aktivere oppfriskningsprogrammet for å kjøle den ned.

## 6.11 Programslutt

Når program slutter tennes LED-ene for Siste/rynkeforebygging, varsel for fiberfilterrenngjøring på programindikatoren. Ileggsdøren kan åpnes og tørketrommelen er klar for en ny operasjon.

Drei På/Av/Programvalg-knappen til Av/Påstilling for å slå av tørketrommelen.

Hvis modusen for rynkeforebygging er aktiv og tøyet ikke fjernes etter at programmet er ferdig, aktiveres funksjonen for rynkeforebygging i 2 timer for å hindre at tøyet i maskinen blir krøllete. Programmet spinner tøyet med 10-minutters intervaller for å hindre rynker.

## 6.12 Luktfunksjon

Hvis tørketrommelen din har luktfunksjon, kan du lese ProScent-bruksanvisningen for å bruke denne funksjonen.

## 7 Vedlikehold og rengjøring

Les sikkerhetsinstruksjoner først!

### 7.1 Lofiltre (interne og eksterne filtre) / Rengjøring av innvendig overflate på lastedøren

Håret og fibre som skilles fra vasken under tørkeprosessen, samles opp av lofilteret. Utile strekkelig rengjøring av filtre kan øke tørketiden og energiforbruket.

Utilstrekkelig rengjøring av filtre kan føre til fuktig tøy etter tørkesyklusen. Ved rengjøring av filterene, for å forhindre spredning av mikroplast til vannsystemet som brukes, bør skitt og hår fjernes. Ved rengjøring av filterene bør ikke vannet ledes til avløpene.

Etter hver tørkesyklus, rengjør lofilteret og den innvendige overflaten på ileggsdøren.

Tørketrommelen har to lofiltere, hvor den ene er plassert inne i den andre. Sørg for at lofilterene er på plass før du starter maskinen.

For å rengjøre lofilteret:

- Åpne ileggsdøren.
- Hold den første delen (indre filteret) på det todelt lofilteret og fjern det ved å trekke det oppover.

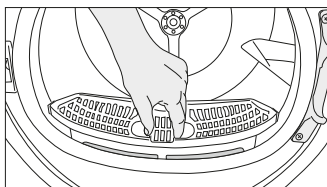

- Fjern den andre delen (ytre filter) ved å trekke den oppover.

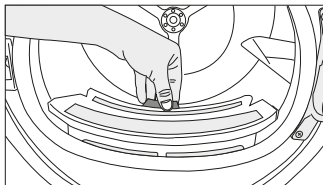

Forsikre deg om at sporet der filterene er installert, er fritt for hår, fibre og bomullsdotter.

- Åpne begge lofilterene (ytre og indre) og fjern loet med hendene eller med børsten på luftdeflektoren. Du kan rengjøre lofilteret med en støvsuger. Loet bør kastes i søppelbøtten og ikke skylles gjennom avløpet for å unngå spredning av mikroplast i det brukte vannsystemet.

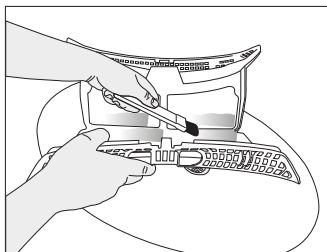
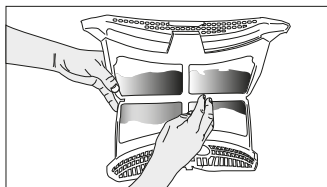
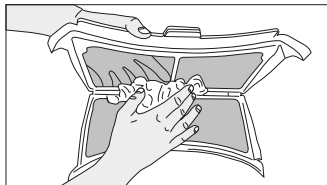

- Sett inn lofilterene på hverandre og legg den tilbake på plass.

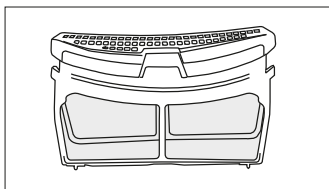

- Rengjør den indre overflaten på ileggsdøren og pakningen med en myk, fuktig klut eller børsten på luftdeflektoren.

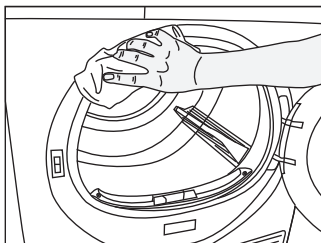
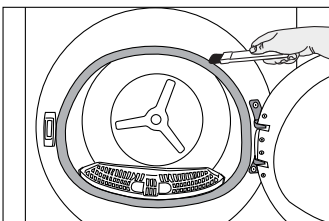
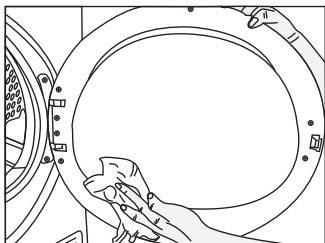

## 7.2 Rengjøring av sensoren

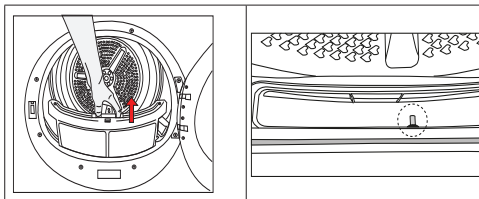

- Det er temperatursensorer i tørketrommelen som registrerer om tøyet er tørt eller ikke.

For å rengjøre sensorer:

- Åpne ileggsdøren til tørketrommelen.
- Fjern lofilteret ved å dra den oppover.
- Rengjør sensoren med hånden hvis det samler seg lo på den.

Rengjør metalloverflatene til sensorene 4 ganger i året. Bruk myke tekstiler til rengjøring i stedet for metallverktøy.

På grunn av brann- og eksplosjonsfare må du ikke bruke kjemikalier, rengjøringsmidler eller lignende til å rengjøre sensorer.

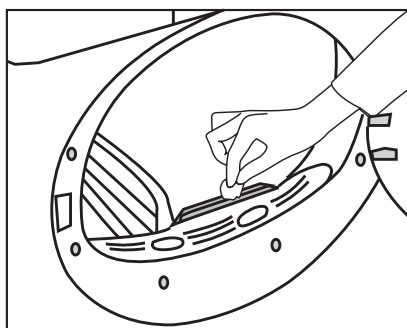

### 7.3 Tømme vanntanken

Under tørking fjernes fuktigheten fra tøyet og kondenseres, deretter samles vannet opp i vanntanken. Rengjør vanntanken etter hver tørking.

Kondensert vann er ikke drikkevann! Hold vanntanken på plass mens et program kjører.

Hvis du ikke tømmer vanntanken, vil maskinen slutte å gå i løpet av de neste tørkeprosessene fordi vanntanken er full og et varsel-ikon for vanntank vil blinke. Når dette skjer, må du tømme vanntanken og for å fortsette tørkingen, trykk på Start/Dvale-knappen.

For å tømme vanntanken:

Trekk tanken forsiktig ut av skuffen.

Tøm vannet i tanken.

Fjern vanntanken i skuffen eller sparkeplaten forsiktig.

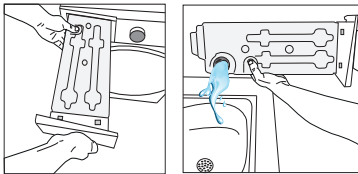

Hvis lo hopper seg opp i trakten til vanntanken rengjør du den under rennende vann. Sett vanntanken på plass.

Hvis alternativet for direkte utslipp brukes, er det ikke nødvendig å tømme vanntanken.

### 7.4 Rengjør kondensatoren

Håret og fibrene som ikke samles opp av lofilteret, legger seg på metalloverflaten til kondensatoren bak luftdeflektoren. Dette loet må fjernes regelmessig.

Hvis ikonet for kondensatoren lyser, sjekk metalloverflaten. Hvis det ligger lo der, må det fjernes. Dette må sjekkes minst hver sjette måned.

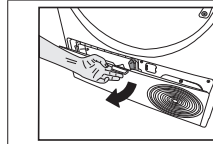

Åpne låsene ved å trekke knappen.

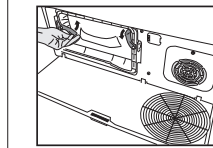

Beveg låsene for å åpne lokket til luftdeflektoren.

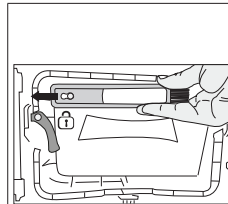

Trekk børsten mot venstre for å fjerne den. Du kan bruke rengjøringsbørsten til å rense filteret, kondensatorens metalloverflate og lo som har lagt seg på døren.

Rengjøringsbørsten er på innsiden av posen med dokumentasjonen. Fin frem børsten fra posen og sett den på plass på luftdeflektoren for å oppbevare den.

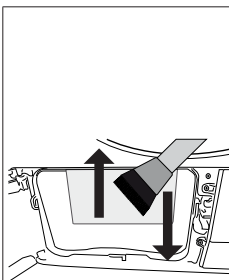

Fjern loet fra kondensatorens metaloverflate med en fuktig klut eller børsten på luftdeflektoren, opp og ned. Ikke rengjør med bevegelser i venstre - høyre retning, da det vil skade metallplatene på kondensatoren. Du kan bruke støvsuger med børste for rengjøring. Hvis støvsugeren ikke har børste, anbefales det ikke å bruke den til rengjøring av kondensatoren.

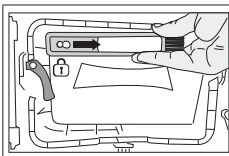
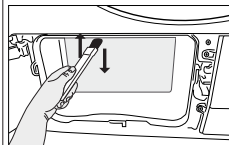

Etter å ha rengjort filteret, døren og kondensatoren, drar du børsten mot høyre og låser den på plass.

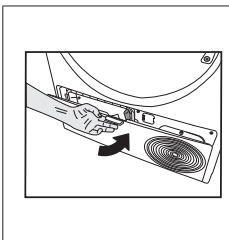

Etter at rengjøringsprosessen er fullført, sett dekselet til luftdeflektoren på plass, flytt sperrehakene for å lukke den og lukk tåbrettet.

Du kan rengjøre for hånd forutsatt at du bruker vernehansker. Prøv ikke å rengjøre med bare hender. Ribbene på kondensatoren kan skade hendene dine. Rengjøring av venstre til høyre bevegelser kan skade kondensatoren. Dette kan føre til tørkeproblemer.

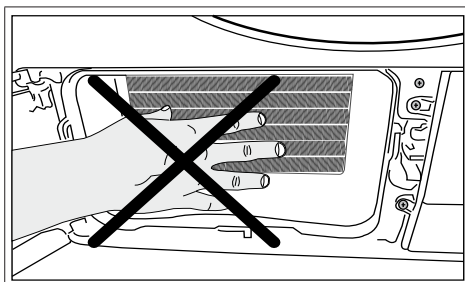

Når luftdeflektordekslet fjernes, er det normalt at det er vann ved plastdelen foran kondensatoren.

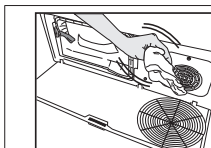

Hvis du ser at det har samlet seg lo på viftedekselet og tåbrettet, fjern det med en klut.

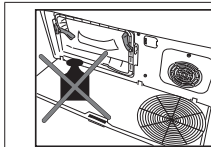

Unngå å legge vekt på fotpanelet mens det er åpent.

Bruk myke tekstiler for å rengjøre trommelen.

## 8 Feilsøking

Tørkingen tar for lang tid.

Lofilterporer (indre og ytre filter) kan bli tilstoppede. >>> Kan rengjøres med støvsuger.  
Forsiden av kondensatoren kan være tilstoppet. >>> Rengjør forsiden av kondensatoren.  
Ventilasjonsgrillene foran på maskinen kan være lukket. >>> Fjern eventuelle gjenstander foran ventilasjonsgrillene som blokkerer ventilasjon.  
Ventilasjonen kan være utilstrekkelig hvis tørketrommelen er installert i et lite rom. Åpne døren eller vinduer for å hindre at romtemperaturen blir for høy.  
Hvis det er en fuktsensor;  
Kalk kan ha samlet seg på fuktighetssensoren. >>> Rengjør fuktighetssensoren.  
Maskinen kan være overfylt med tøy. >>> Ikke legg for mye klesvask i tørkemaskinen.  
Tøyet kan ikke ha blitt sentrifugert tilstrekkelig. >>> Sentrifuger med høyere hastighet i vaskemaskinen.

Klær kommer ut fuktig etter tørking.

Riktig program for typen tøy kan ikke ha blitt brukt. >>> Sjekk pleieetikettene på tøyet og velg et program som passer til typen tøy eller bruk lengre programmer.  
Lofilterporer (indre og ytre filter) kan bli tilstoppede. >>> Kan rengjøres med støvsuger.  
Forsiden av kondensatoren kan være tilstoppet. >>> Rengjør forsiden av kondensatoren.  
Maskinen kan være overfylt med tøy. >>> Ikke legg for mye klesvask i tørkemaskinen.  
Tøyet kan ikke ha blitt sentrifugert tilstrekkelig. >>> Sentrifuger med høyere hastighet i vaskemaskinen.

Tørkemaskinen slår seg ikke på eller et program kan ikke startes. Tørketrommelen starter ikke når den er satt.

Støpselet kan ikke være satt inn. >>> Sørg for at støpselet er satt inn.  
Ileggsdøren kan være åpen. >>> Sørg for at ileggsdøren er lukket skikkelig.  
Programmet kan ikke ha blitt satt, eller Start / Pause-knappen kan ikke ha blitt trykket på. >>> Sørg for at programmet innstilt og ikke står i standby-modus.  
Barnesikring kan være aktivert. >>> Slå av barnesikringen.

Programmet ble avbrutt uten grunn.

Ileggsdøren er kanskje ikke lukket skikkelig. >>> Sørg for at ileggsdøren er lukket skikkelig.  
Det kan være strømbrudd. >>> Trykk Start/standby/avbryt-knappen for å starte programmet.  
Vanntanken kan være full. >>> Tøm vanntanken.

Tøyet krympet, filtret seg eller ble ødelagt.

Riktig program for typen tøy kan ikke ha blitt brukt. Sjekk vedlikeholdsetiuttene på tøyet og velg et program som er egnet for klærne.

Vann renner fra ileggsdøren.

Loet kan ha samlet seg på de indre overflatene til ileggsdørene og overflatene til dørpakningen. >>> Rengjør de andre overflatene til ileggsdørene og overflatene til dørpakningen.

Ileggsdøren åpnes av seg selv.

Ileggsdøren er kanskje ikke lukket skikkelig. >>> Skyv ileggsdøren til du hører en lukkelyd.

Vanntank-varselssymbolet er på/blinket.

Vanntanken kan være full. >>> Tøm vanntanken.  
Avløpsslangen for vannet kan ha blitt bøyd. Hvis produktet er koblet direkte til vannløpet sjekk vannløps-slangen.

Lyset i tørkemaskinen slår seg ikke på. (I modeller med lamper)

Tørkemaskinen er kanskje ikke blitt slått på med På/av-knappen. >>> Kontroller at tørkemaskinen er slått på.  
Lampen kan være ødelagt. >>> Ta kontakt med et autorisert serviceverksted.

Ikonet eller lyset for rynkeforebygging er tent.

Et antikrøllprogram som forhindrer at tøyet i tørketrommelen krøller seg, kan være aktivert. >>> Slå av tørketrommelen og fjern klesvasken.

Ikonet for rengjøring av filberfilter lyser.

Lofilter (indre og ytre filter) kan være urent. >>> Kan rengjøres med støvsuger.  
Et lag kan dannes i lofilterporene, noe som fører til blokkering. >>> Kan rengjøres med støvsuger.  
Et lag kan dannes i lofilterporene (indre og ytre filtre), noe som fører til blokkering. <<Kan rengjøres med støvsuger.>>  
Lofilter kan være ute av posisjon. >>> Sett de indre og ytre filtrene på plass.  
Miljøvennlig filterduk kan ikke installeres på plastdelen, og kondensatorens front kan ha tettet seg.>>>Installer det miljøvennlige filteret på plastdelen og legg det på filterhuset.  
Miljøvennlige filtre er kanskje ikke byttet ut, selv om varselssymbolet lyser. "Bytt ut filteret."

Maskinen gir et hørbart varsel,
Lofilter kan være ute av posisjon. >>> Sett de indre og ytre filterne på plass. Maskinens filtre er kanskje ikke installert.>>> Installer lofilterene (interne og eksterne) eller det miljøvennlige lofilteret i filterhuset.
Varselikonet for kondensatoren blinker.
Kondensatorens forside kan være tilstoppet med fibre. >>> Rengjør forsiden av kondensatoren. Lofilter kan være ute av posisjon. >>> Sett de indre og ytre filterne på plass.
Lyset i tørketrommelen slår seg på. (I modeller med lamper)
Hvis tørkemaskinen er koblet til strømuttaket, På/av-knappen er trykket inn og døren er åpen; tennes lyset. >>> Koble fra tørkemaskinen eller sett På/av-knappen til posisjonen Av..
Wi-Fi-ikonet blinker kontinuerlig. (HomeWhiz-funksjon modeller)
>>> Produktet er kanskje ikke koblet til det trådløse nettverket. Følg instruksjonene for å koble til nettverket. Enheten apparatet bruker for å koble til nettverket kan være feil. Kontroller dem. Apparatet kan være frakoblet nettverket på grunn av å være utenfor Wi-Fi-dekning.
Sjekk trinnene nedenfor hvis du ser "F L t" på skjermen.
Filtrene kan være skitne. Rengjør de interne og eksterne filterne. I området rundt lastedøren, hvis du bruker de indre og ytre dobbeltfiltrene. >>> Sørg for at begge filterne er installert. Forsiden av kondensatoren kan være skitten. >>> Åpne og sjekk sparkeområdet og sørg for at det er rent. Sjekk vedlikeholds- og rengjøringsseksjonen. Fremmedlegemer, hvis noen, bør fjernes fra trommelen i tørketrommelen. Reservedeler vil være tilgjengelige i en periode på 10 år, i henhold til kravene i de spesifikke forskriftene.

Hvis problemet vedvarer etter at du har fulgt instruksjonene i dette avsnittet, må du kontakte forhandleren eller et autorisert servicesenter. Forsøk aldri å reparere et produkt med feil selv.

Hvis du opplever et problem med noen deler av apparatet, kan du be om en erstatning ved å kontakte nærmeste autoriserte service med apparatets modellnummer.  
Bruk av apparatet med ikke-originale deler kan føre til feilfunksjon.  
Produsenten og distributøren er ikke ansvarlige for feil forårsaket av ikke-originale deler.

## 9 Waiver Advarsel

Noen (enkle) feil kan fikses av sluttbrukeren uten å skape sikkerhetsproblemer eller føre til utrygg bruk, forutsatt at disse instruksjonene følges. (Se delen "Jeg vil fikse det selv".) Derfor, bortsett fra delene i delen "Jeg vil fikse det selv" som sluttbrukere kan fikse selv, anbefales det å få apparatet reparert på en autorisert servicestasjon for å unngå sikkerhetsproblemer og opprettholde Whirlpool-produktgarantien.

### 9.1 Jeg vil fikse det selv

Reparasjoner utført av sluttbrukere kan inkludere følgende reservedeler: Lastedør, dørtetning, dørhåndtak, dørlås og hengsler, lofilter, luftfilter, perifere plastdeler, kondensatortank. (Du finner en oppdatert liste over reservedeler på <https://parts-selfservice.europeanappliances.com/> fra og med 1. mars 2021.) Videre, sørg for å utføre reparasjonene dine ved å følge instruksjonene på <https://parts-selfservice.europeanappliances.com/> for å sikre produktsikkerhet og forhindre alvorlige skader. For din sikkerhet, trekk ut produktet først før du utfører noen reparasjoner. Whirlpool kan ikke holdes ansvarlig for sikkerhetsproblemer som kan oppstå som følge av reparasjonsarbeid eller forsøk på reparasjoner av andre deler enn de som finnes på den nåværende reservedelslisten eller på adressen <https://parts-selfservice.europeanappliances.com/>, og som utføres av sluttbrukere som ikke følger instruksjonene i brukerhåndbøkene eller som finnes på adressen <https://parts-selfservice.europeanappliances.com/>. Slike tilfeller vil ugyldiggjøre Whirlpool-garantien. Vi anbefaler derfor på det sterkeste at sluttbrukere avstår fra å reparere andre deler enn de angitte reservedelene ovenfor og kontakter en autorisert servicestasjon ved behov.

Denne typen reparasjoner utført av sluttbrukere kan føre til sikkerhetsproblemer, skade produktet og forårsake brann, oversvømmelse, elektrisk støt og alvorlige skader. Ikke begrenset til de som er oppført ovenfor, må følgende deler repareres av en autorisert stasjon: Motor, pumpe, hovedkort, motorkort, skjermkort osv. Produsenten/selgeren kan ikke holdes ansvarlig for noen situasjon forårsaket av sluttbrukere som ikke følger det som er skrevet ovenfor.

Reparasjoner utført av sluttbrukere kan inkludere følgende reservedeler: Lastedør, dørtetning, dørhåndtak, dørlås og hengsler, lofilter, luftfilter, perifere plastdeler, kondensatortank. (Du finner en oppdatert liste over reservedeler på <https://parts-selfservice.europeanappliances.com/> fra og med 1. mars 2021.) Videre, sørg for å utføre reparasjonene dine ved å følge instruksjonene på <https://parts-selfservice.europeanappliances.com/> for å sikre produktsikkerhet og forhindre alvorlige skader. For din sikkerhet, trekk ut produktet først før du utfører noen reparasjoner. Whirlpool kan ikke holdes ansvarlig for sikkerhetsproblemer som kan oppstå som følge av reparasjonsarbeid eller forsøk på reparasjoner av andre deler enn de som finnes på den nåværende reservedelslisten eller på adressen <https://parts-selfservice.europeanappliances.com/>, og som utføres av sluttbrukere som ikke følger instruksjonene i brukerhåndbøkene eller som finnes på adressen <https://parts-selfservice.europeanappliances.com/>. Slike tilfeller vil ugyldiggjøre Whirlpool-garantien. Vi anbefaler derfor på det sterkeste at sluttbrukere avstår fra å reparere andre deler enn de angitte reservedelene ovenfor og kontakter en autorisert servicestasjon ved behov. Denne typen reparasjoner utført av sluttbrukere kan føre til sikkerhetsproblemer, skade produktet og forårsake brann, oversvømmelse, elektrisk støt og alvorlige skader. Ikke begrenset til de som er oppført ovenfor, må følgende deler repareres av en autorisert stasjon: Motor, pumpe, hovedkort, motorkort, skjermkort osv. Produsenten/selgeren kan ikke holdes ansvarlig for noen situasjon forårsaket av sluttbrukere som ikke følger det som er skrevet ovenfor.





