

# GUIA DE CONSULTA DIÁRIA



## OBRIGADO POR TER ADQUIRIDO UM PRODUTO WHIRLPOOL.

Para beneficiar de uma assistência mais completa, registre o seu aparelho em [www.whirlpool.eu/register](http://www.whirlpool.eu/register)

Leia o *Guias de saúde e segurança e instalação* atentamente antes de utilizar este aparelho.



Antes de utilizar este aparelho, é necessário retirar os parafusos de transporte.

Para obter instruções mais detalhadas sobre como os retirar, consulte o *Guias de saúde e segurança e instalação*.

## DESCRIÇÃO DO PRODUTO

### MÁQUINA

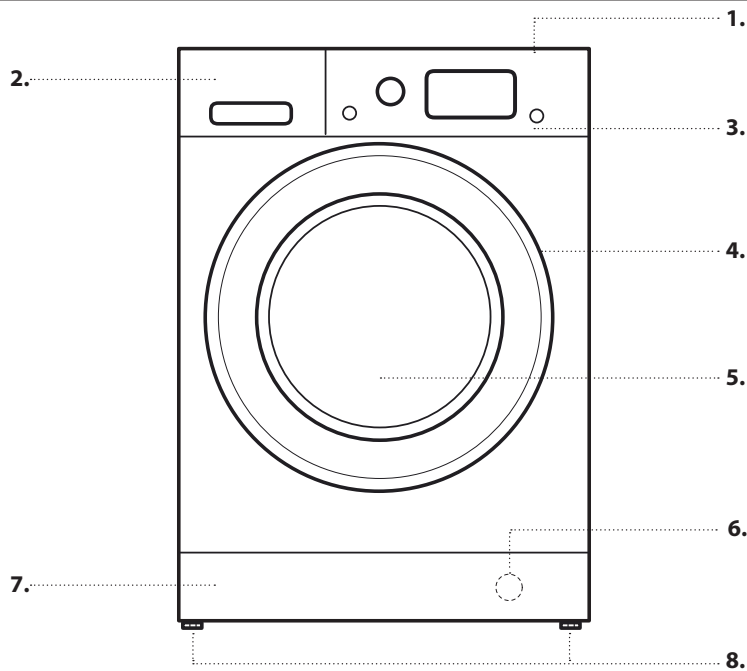

1. Último
2. Gaveta do detergente
3. Painel de controlo
4. Puxador
5. Porta
6. Filtro de água - atrás do painel de resguardo
7. Painel de resguardo amovível
8. Pés ajustáveis (2)

### PAINEL DE CONTROLO

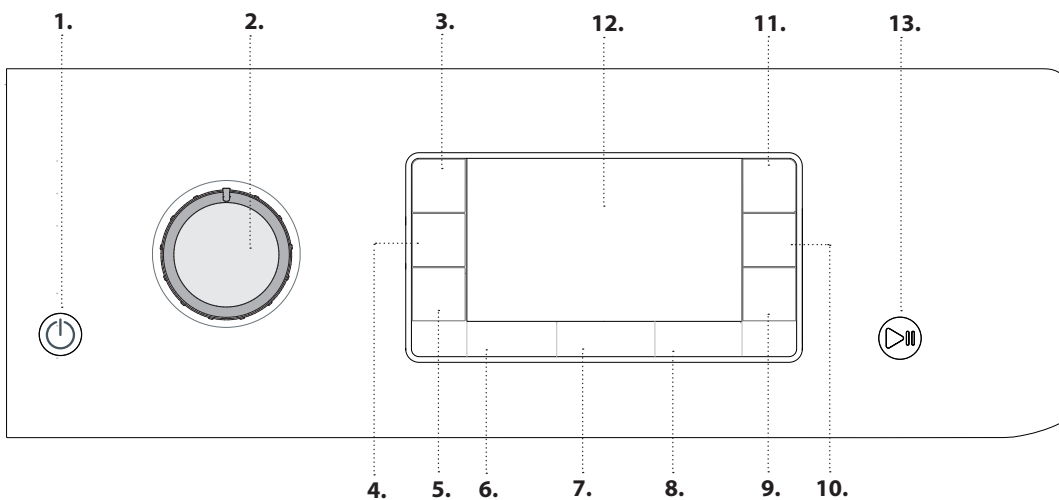

1. Botão On/Off
2. Seletor de programas
3. Botão de Bloqueio teclas
4. Tasto Modo de secagem
5. Tasto Apenas secagem
6. Botão Temperatura
7. Botão Centrifugaçã
8. Botão Início Retardado
9. Botão Rápido
10. Botão Extra Enxaguam.
11. Botão FreshCare+
12. Visor
13. Botão Iní./Pausa

## GAVETA DO DETERGENTE

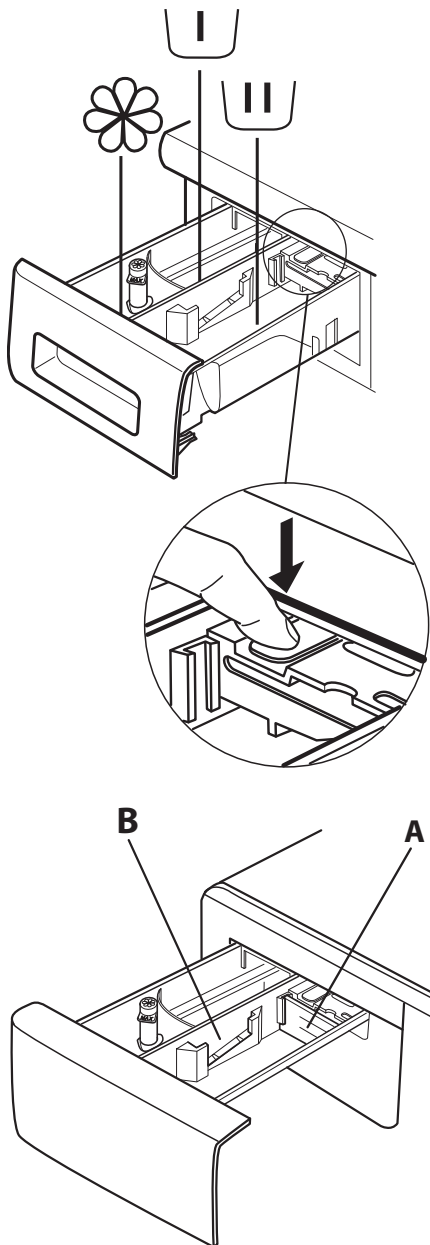

### Compartimento de pré-lavagem

- Detergente para pré-lavagem



### Compartimento de lavagem principal

- Detergente para lavagem principal
- Tira-nódoas
- Descalcificador



### Compartimento do amaciador

- Amaciador
- Goma líquida

**Coloque amaciador ou goma no compartimento sem nunca exceder a marca "max".**

### Botão de desbloqueio

(prima para retirar a gaveta do detergente, para limpeza).

Utilize, preferencialmente, a divisória **A** sempre que lavar utilizando um detergente líquido, para assegurar a utilização da quantidade de detergente adequada (a divisória está incluída na embalagem que contém as instruções).

Mova a divisória para o compartimento **B** sempre que utilizar um detergente em pó.

## PRIMEIRA UTILIZAÇÃO

Consulte a secção "UTILIZAÇÃO DIÁRIA" para mais instruções sobre como seleccionar e iniciar um programa.

Na primeira utilização, será pedida a selecção do idioma e o visor entrará automaticamente no menu de selecção do idioma.

Para escolher o idioma desejado carregue nas teclas e , para confirmar a escolha, carregue na tecla .

Se desejar modificar o idioma, desligue a máquina, pressione contemporaneamente as teclas , , até ouvir um sinal acústico, será visualizado novamente o menu de selecção do idioma.

Se se pretende alterar a luminosidade do display que, por predefinição, se encontra no nível médio, desligar a máquina e pressionar em simultâneo as teclas , , até ouvir um sinal sonoro. Pressionar as teclas e para escolher a luminosidade pretendida; para confirmar a escolha, pressionar a tecla .

### PRIMEIRO CICLO

Remova todos os detritos de fabrico:

1. Seleccione o programa "ALGODÃO" a uma temperatura de 60 °C.
2. Adicione uma pequena quantidade de detergente ao compartimento de lavagem principal da gaveta do detergente (no máximo 1/3 da quantidade recomendada pelo fabricante de detergente para roupa com um grau de sujidade ligeiro).
3. Inicie o programa **sem carregar a MÁQUINA DE LAVAR E SECAR** (com a cuba vazia).



# UTILIZAÇÃO DIÁRIA

## 1. COMO CARREGAR A ROUPA NA MÁQUINA.

- Prepare a roupa de acordo com as recomendações da secção "SUGESTÕES E RECOMENDAÇÕES". - Abra a porta e introduza a roupa na cuba, sem exceder a capacidade de carga máxima indicada na *Tabela de programas*.
- Feche a porta, pressionando até ouvir o bloqueio do trinco e certifique-se que não existe roupa presa entre o vidro da porta e a vedação de borracha.



## 2. ABRIR A TORNEIRA

Assegure-se de que a MÁQUINA DE LAVAR E SECAR está ligada à canalização de água. Abra a torneira da água.



## 3. COMO LIGAR A MÁQUINA DE LAVAR E SECAR E SECAR.

Prima a tecla ; a luz pisca lentamente.

## 4. COMO SELECIONAR UM PROGRAMA E PERSONALIZAR UM CICLO.

Este aparelho dispõe das seguintes funções:

- Apenas lavagem
- Lavagem e secagem
- Apenas secagem

### Apenas lavagem

Selecione o programa requerido com o seletor de PROGRAMAS. O ecrã irá mostrar o nome e a duração do ciclo. A MÁQUINA DE LAVAR E SECAR apresenta automaticamente a temperatura máxima e as definições de velocidade da centrifugação possíveis para o programa selecionado. Se necessário, regule a temperatura e/ou as definições de velocidade da centrifugação com os botões correspondentes.

- Prima o botão para iniciar o ciclo com uma temperatura progressivamente baixa até a opção de lavagem a frio estar definida ("-" surge no visor).
- Prima o botão para iniciar o ciclo com uma velocidade de centrifugação progressivamente baixa até que o ciclo de centrifugação seja desativado ("-" surge no visor).

Ao premir o botão novamente, seleciona a definição mais alta possível.

Selecione as opções requeridas (se necessário).

- Prima o botão para selecionar a opção; a luz do respetivo botão acende-se.
- Prima de novo o botão para cancelar a opção; a luz apaga-se.

! Se a opção selecionada não for compatível com o programa definido, será emitido um sinal sonoro de aviso de erro e será exibida no ecrã a indicação "Não Seleccionável". A opção não foi selecionada.

### Lavagem e secagem

Para lavar e secar roupa sem interrupções entre os ciclos de lavagem e de secagem assegure-se que a carga de roupa não excede a capacidade de carga máxima de roupa para secagem permitida para o programa selecionado (ver coluna "Carga máx. para ciclo de secagem" na *Tabela de programas*).

1. Siga as instruções contidas na secção "Apenas lavagem" para selecionar e personalizar um programa, se necessário.
2. Prima para selecionar o modo de secagem requerido. Este aparelho dispõe de dois modos de secagem: modo automático ou modo com temporizador.

- *Secagem automática com níveis seleccionáveis:*

Com o modo de secagem automático, a MÁQUINA DE LAVAR E SECAR seca a roupa até atingir o nível de secagem definido. Premindo o botão uma vez, seleciona automaticamente o nível de secagem mais elevado para o programa selecionado. Prima novamente o botão para reduzir o nível de secagem.

Estão disponíveis os seguintes níveis:

Extra seco p/guardar : adapto para as peças que precisam de uma secagem completa, como toalhas e roupões.

Seco p/guardar : a roupa fica completamente seca e pronta a ser arrumada no roupeiro sem necessitar de ser engomada.

Seco p/pendurar : a roupa fica ligeiramente húmida para minimizar a formação de vincos. A roupa deve ser pendurada para secar ao ar completamente.

Seco p/engomar : a roupa fica razoavelmente húmida para que seja mais fácil de engomar.

- *Modo de secagem com temporizador:*

Prima o botão repetidamente para definir o modo de secagem com temporizador. Após o ciclo com todos os níveis de secagem automática, continue a premir o botão até que o tempo que deseja definir seja apresentado. É possível definir valores entre 180 e 30 minutos.

Para lavar uma carga de roupa superior ao limite permitido para secagem (ver a coluna "Carga máx. para ciclo de secagem" na *Tabela de programas*), remova algumas peças de roupa uma vez concluído o ciclo de lavagem e antes de iniciar o ciclo de secagem. Proceda da seguinte forma:

1. Siga as instruções contidas na secção "Apenas lavagem" para selecionar e personalizar um programa, se necessário.
2. Não inclua um ciclo de secagem.
3. Uma vez concluído o ciclo de lavagem, abra a porta e remova algumas peças de roupa para reduzir a carga. Siga as instruções contidas na secção "Apenas secagem".

NOTA: concluído o ciclo de secagem, deixe sempre a roupa arrefecer durante algum tempo antes de abrir a porta da máquina.

Sempre que utilizar os dois ciclos "Lava & Seca 45" e "Lava & Seca 90" pré-definidos não necessita de selecionar e iniciar um ciclo de secagem.

### Apenas secagem

Esta função é utilizada apenas para secar uma carga de roupa molhada lavada previamente na MÁQUINA DE LAVAR E SECAR ou à mão.

1. Selecione um programa adequado à carga de roupa que deseja secar (p. ex., selecione o programa Algodão para secar roupa em algodão).
2. Prima o botão para secar sem utilizar um ciclo de lavagem.
3. Prima para selecionar o modo de secagem requerido. Encontram-se disponíveis dois modos de secagem: secagem automática por níveis ou secagem por duração.

- *Secagem automática com níveis selecionáveis:*

Com o modo de secagem automático, MÁQUINA DE LAVAR E SECAR seca a roupa até atingir o nível de secagem definido. Premindo o botão  uma vez, seleciona automaticamente o nível de secagem mais elevado para o programa selecionado. Prima novamente o botão para reduzir o nível de secagem.

Estão disponíveis os seguintes níveis:



Extra seco p/guardar : adapto para as peças que precisam de uma secagem completa, como toalhas e roupões.

Seco p/guardar : a roupa fica completamente seca e pronta a ser arrumada no roupeiro sem necessitar de ser engomada.

Seco p/pendurar : a roupa fica ligeiramente húmida para minimizar a formação de vincos. A roupa deve ser pendurada para secar ao ar completamente.

Seco p/engomar : a roupa fica razoavelmente húmida para que seja mais fácil de engomar.

- *Modo de secagem com temporizador:*

Prima o botão  repetidamente para definir o modo de secagem com temporizador. Após o ciclo com todos os níveis de secagem automática, continue a premir o botão  até que o tempo que deseja definir seja apresentado. É possível definir valores entre 180 e 30 minutos.

NOTA: concluído o ciclo de secagem, deixe sempre a roupa arrefecer durante algum tempo antes de abrir a porta da máquina.

## 5. UTILIZAR A QUANTIDADE CORRETA DE DETERGENTE.



Puxe a gaveta e verta o detergente nos respetivos compartimentos, tal como descrito na secção "*Gaveta do Detergente*". Esta operação só é necessária quando utilizar um programa de apenas lavagem ou um programa de lavagem + secagem.

## 6. COMO DIFERIR O INÍCIO DE UM PROGRAMA.

Para definir o diferimento de um programa, consulte a secção "*Opções e Funções*".

## 7. COMO INICIAR UM PROGRAMA.

Pressionar o botão INÍ./PAUSA.

A porta da máquina é bloqueada (símbolo  desligado) e o tambor começa a rodar; a porta é desbloqueada (símbolo  ligado) e depois novamente bloqueada (símbolo  desligado) como fase de preparação para cada ciclo de lavagem. O som de "clique" faz parte do mecanismo de bloqueio. A água irá entrar no tambor e a fase de lavagem irá iniciar quando a porta estiver bloqueada.

Para alterar o programa enquanto um ciclo está a decorrer, prima o botão INÍ./PAUSA para parar a MÁQUINA DE LAVAR E SECAR (o indicador do botão INÍ./PAUSA pisca na cor âmbar lentamente); em seguida, seleccione o ciclo requerido e prima o botão INÍ./PAUSA novamente. Para abrir a porta da máquina enquanto um ciclo está a decorrer, prima o botão INÍ./PAUSA; é possível abrir a porta quando o símbolo da mesma  se acender. Prima o botão INÍ./PAUSA novamente para reiniciar o programa a partir do ponto em que foi interrompido.

## 8. COMO CANCELAR UM PROGRAMA EM EXECUÇÃO (SE NECESSÁRIO)



Prima e mantenha premido o botão  até que a MÁQUINA DE LAVAR E SECAR pare.

Se o nível da água e a temperatura forem baixos o suficiente, a porta é desbloqueada e pode ser aberta.

A porta permanecerá bloqueada se existir água na cuba. Para desbloquear a porta, ligue a MÁQUINA DE LAVAR E SECAR, seleccione o programa "CENTRIF. & DRENAGEM" e desative a função de centrifugação, regulando a velocidade de centrifugação para "-". A água é esvaziada e a porta é desbloqueada quando o programa é concluído.

## 9. COMO DESLIGAR A MÁQUINA DE LAVAR E SECAR APÓS A CONCLUSÃO DE UM PROGRAMA.

Após a conclusão do programa é apresentada a mensagem "Fim ciclo" no visor. A porta apenas pode ser aberta quando o símbolo  se acender. Verifique se o símbolo de porta desbloqueada está aceso e, em seguida, abra a porta e retire a roupa do seu interior.

Prima  para desligar a MÁQUINA DE LAVAR E SECAR. Para poupar energia, se a máquina não for desligada manualmente através do botão , a mesma desliga-se automaticamente aproximadamente 10 minutos após o final do programa. Deixe a porta da MÁQUINA DE LAVAR E SECAR entreaberta para que o seu interior seque.

# SUGESTÕES E RECOMENDAÇÕES

## Separe a roupa de acordo com

Tipo de tecido/etiqueta de cuidado com a roupa (algodão, fibras mistas, sintéticos, lã, peças de lavar à mão). Cor (separe as peças de cor das peças brancas, lave as peças de cor novas em separado). Delicados (lave as peças pequenas – como meias de nylon – e peças com colchetes – como soutiens – num saco de pano ou numa fronha com fecho).

## Esvazie todos os bolsos

Objetos como moedas ou isqueiros podem danificar a roupa e o tambor.

## Seguir a recomendação de dosagem / aditivos

Otimiza o resultado da limpeza, evita irritações devido ao excesso de detergente na roupa e poupa dinheiro ao evitar o desperdício de detergente.

## Utilizar temperaturas mais baixas e duração maior

Os programas mais eficientes em termos de consumo de energia são geralmente os de temperaturas mais baixas e maior duração.

## Atenção ao tamanho das cargas

Carregue a MÁQUINA DE LAVAR E SECAR até à capacidade indicada na "TABELA DE PROGRAMAS" para poupar água e energia.





## Ruído e conteúdo de humidade residual

São influenciados pela velocidade de centrifugação: quanto maior a velocidade de centrifugação na fase de centrifugação, maior o ruído e menor o conteúdo de humidade residual.

## SÍMBOLOS DE LAVAGEM

### PRESENTES NAS ETIQUETAS DA ROUPA

O valor indicado no símbolo em forma de recipiente de lavagem corresponde à temperatura máxima possível para a lavagem da peça em questão.

-  Ação mecânica normal
-  Ação mecânica reduzida
-  Ação mecânica muito reduzida
-  Só lavagem à mão
-  Não lavar

## LIMPEZA E MANUTENÇÃO

*Antes de efetuar qualquer trabalho de limpeza e manutenção, desative e desligue a MÁQUINA DE LAVAR E SECAR. Não utilize líquidos inflamáveis para limpar a MÁQUINA DE LAVAR E SECAR. Limpe e efetue a manutenção da sua MÁQUINA DE LAVAR E SECAR E SECAR periodicamente (pelo menos 4 vezes por ano).*

### Limpar o exterior da MÁQUINA DE LAVAR E SECAR

Utilize um pano húmido e macio para limpar as partes exteriores da MÁQUINA DE LAVAR E SECAR. Não utilize detergentes limpavidros ou lava-tudo, produtos abrasivos ou semelhantes para limpar o painel de controlo – estas substâncias podem danificar o texto impresso.

### Verificar a mangueira de abastecimento de água

Verifique regularmente se a mangueira de entrada está danificada. Se estiver, substitua-a por uma nova disponível através do nosso Serviço Pós-Venda ou do seu revendedor especializado. Consoante o tipo de mangueira: para a mangueira de entrada com revestimento transparente, verifique periodicamente se a cor se intensifica localmente. Em caso afirmativo, a mangueira pode ter uma fuga e deve ser substituída.

### Limpar o filtro de água / drenar a água residual

*Se tiver utilizado um programa de lavagem a quente, antes de drenar a água residual, espere até que esta arrefeça. Limpe regularmente o filtro de água, para evitar a interrupção da drenagem da água após a lavagem, provocada pelo entupimento do filtro.*

Retire o rodapé com auxílio de uma chave de fendas: com a sua mão, empurre um lado do rodapé para baixo, depois introduza a chave de fendas na fenda entre o rodapé e o painel dianteiro e abra o rodapé. Posicione um recipiente largo e plano por baixo do filtro de água, para recolher a água de drenagem. Rode lentamente o filtro no sentido contrário dos ponteiros do relógio, até escoar a água. Deixe a água escoar, sem remover o filtro. Quando o recipiente estiver cheio, feche o filtro de água rodando-o no sentido dos ponteiros do relógio. Esvazie o recipiente. Repita este procedimento até drenar toda a água. Estenda um pano de algodão por baixo do filtro de água, que possa absorver uma pequena quantidade de água residual. Em seguida, remova o filtro de água rodando-o no sentido contrário dos ponteiros do relógio. Limpe o filtro de água: remova os resíduos do filtro e limpe-o sob água corrente. Introduza o filtro de água e volte a montar o rodapé: Volte a introduzir o filtro de água rodando-o no sentido dos ponteiros do relógio. Assegure-se de que o roda até ao limite; o manípulo do filtro deve estar na posição vertical. Para testar a estanqueidade do filtro de água, pode deitar cerca de 1 litro de água na gaveta do detergente. Em seguida, volte a montar o rodapé.

### Limpendo o dispensador de detergente

Remova o dispensador de detergente pressionando o botão de liberação e, ao mesmo tempo, puxando o dispensador de detergente. Retire a inserção do distribuidor de detergente, bem como a inserção do compartimento amaciador. Limpe todas as peças em água corrente, removendo todos os resíduos de detergente ou amaciante. Limpe as peças com um pano macio. Reinstale o dispensador de detergente e empurre-o de volta para o compartimento de detergente.

## POUPANÇA DE ENERGIA E PROTEÇÃO DO AMBIENTE

- O cumprimento dos limites de carga indicados na tabela de programas irá otimizar o consumo de energia, água e detergente, bem como reduzir os tempos de lavagem.
- Não exceda as quantidades de detergente recomendadas pelo fabricante do mesmo.
- Poupe energia, selecionando um programa de lavagem a 60 °C em vez de programa de lavagem a 90 °C, ou selecionando um programa de lavagem a 40 °C em vez de a 60 °C. Recomendamos que utilize o programa "Eco 40-60" para peças de algodão, o qual consome menos energia apesar de ter uma maior duração.
- Para poupar energia e tempo de lavagem e secagem, selecione a maior velocidade de centrifugação possível, reduzindo, assim, a quantidade de água residual que permanece nas peças de roupa no final do ciclo de lavagem.

# TABELA DE PROGRAMAS

Carga máxima 10 kg Potência absorvida em off-mode 0.5 W / em left-on mode 8 W								Detergentes e aditivos			Detergente recomendado		Humidade residual % (***)	Consumo energia kWh	Água total l	Temperatura de lavagem °C	
Programa	Temperatura		Veloc. máx. centrif. (rpm)	Secagem	Carga máx. para ciclo de lavagem (kg)	Carga máx. para ciclo de secagem (kg)	Duração (h : m)	Pré-lavagem	Lavagem	Amaciador	Det. em pó	Líquido					
	Definição	Range															
MISTOS	40°C	☀ - 40°C	1000	✓	10,0	7,0	**	-	●	○	-	✓	-	-	-	-	-
BRANCOS	60°C	☀ - 90°C	1400	✓	10,0	7,0	2:40	● (90°)	●	○	✓	-	54	1,90	100	55	
ALGODÃO (2)	40°C	☀ - 60°C	1400	✓	10,0	7,0	3:55	-	●	○	✓	✓	49	1,14	107	45	
ECO 40-60 (1) (LAVAGEM)	40°C	40°C	1351	✓	10,0	7,0	3:59	-	●	○	✓	✓	53	0,85	69	31	
			1351	✓	5,0		3:00	-	●	○	✓	✓	53	0,53	56	29	
			1351	✓	2,5		2:30	-	●	○	✓	✓	53	0,29	38	25	
DELICADOS	30°C	☀ - 30°C	600 (****)	✓	1	1	**	-	●	○	-	✓	-	-	-	-	-
SINTÉTICOS (3)	40°C	☀ - 60°C	1200	✓	5,5	5,5	2:55	-	●	○	✓	✓	35	0,83	80	43	
EDREDÕES	30°C	☀ - 30°C	1000	-	3,5	-	**	-	●	○	-	✓	-	-	-	-	-
STEAM REFRESH	-	-	-	-	2	-	**	-	-	-	-	-	-	-	-	-	-
CENTRIF. & DRENAGEM *	-	-	1400	✓	10,0	7,0	**	-	-	-	-	-	-	-	-	-	-
ENXAG. & CENTRIF.	-	-	1400	✓	10,0	7,0	**	-	-	○	-	-	-	-	-	-	-
RÁPIDO 30'	30°C	☀ - 30°C	1200 (****)	-	5,5	-	0:30	-	●	○	-	✓	71	0,21	50	27	
20°C	20°C	☀ - 20°C	1400	✓	10,0	7,0	1:50	-	●	○	-	✓	55	0,20	95	22	
GANGA	40°C	☀ - 40°C	1200 (****)	✓	4	4	**	-	●	○	-	✓	-	-	-	-	-
LÃ	40°C	☀ - 40°C	800	✓	2,5	2,5	**	-	●	○	-	✓	-	-	-	-	-
LAVA & SECA 45'	30°C	30°C	1400	✓	1	1	**	-	●	○	-	✓	-	-	-	-	-
LAVA & SECA 90'	30°C	30°C	1200	✓	2	2	**	-	●	○	-	✓	-	-	-	-	-
ECO 40-60 (4) (LAVAGEM E SECA- GEM)	40°C	40°C	1351	✓	7,0	7,0	9:30	-	●	○	✓	✓	0	4,22	75	33	
			1351	✓	3,5	3,5	5:50	-	●	○	✓	✓	0	2,22	53	33	



Seleccionável/opcional

-

Não seleccionável/aplicável



Quantidade requerida



Quantidade opcional

**6th Sense** - a tecnologia de sensores adapta água, energia e duração do programa à sua carga.

Para os programas de lavagem com temperaturas acima dos 50 °C, recomendamos a utilização de um detergente em pó ao invés de um detergente líquido, bem como que siga as instruções presentes na embalagem do detergente.

\* Selecione o programa CENTRIF. & DRENAGEM e regule a velocidade de centrifugação de "- -" para apenas vazio.

\*\* É possível controlar a duração dos programas de lavagem no visor.

\*\*\* Após o final do programa e centrifugação com a velocidade máxima de centrifugação seleccionável, na configuração predefinida do programa.

\*\*\*\* O visor mostrará a velocidade de centrifugação sugerida como valor predeterminado.

A duração do ciclo indicada no visor ou no manual é uma estima calculada com base nas condições padrão. O tempo efetivo poderá variar a depender de vários fatores, tais como a temperatura e a pressão da água em entrada, a temperatura ambiental, a quantidade de detergente, a quantidade e o tipo de carga, o balanceamento da carga e as opções adicionais seleccionadas. Os valores indicados para programas além do Eco 40-60 são apenas indicativos.

**1) Eco 40-60 (Lavagem) - Ciclo de lavagem de teste em conformidade com a regulamentação Ecodesign EU 2019/2014.** O programa mais eficaz em termos de energia e consumo de água para lavar roupa de algodão com sujidade normal.

Nota: os valores da velocidade de centrifugação apresentados no visor podem diferir ligeiramente dos valores apresentados na tabela.

**4) Eco 40-60 (Lavagem e Secagem) - Ciclo de lavagem e secagem de teste em conformidade com a regulamentação Ecodesign EU 2019/2014.** Para aceder ao ciclo "lavar e secar", selecione o programa de lavagem "Eco 40-60" e configure o nível da opção "Secagem" para . O programa mais eficaz em termos de energia e consumo de água para lavar e secar roupa de algodão com sujidade normal. No final do ciclo, as peças podem ser imediatamente guardadas no armário.

**Para todos os institutos de teste:**

2) Programa algodão longo: configurar o programa ALGODÃO com uma temperatura de 40 °C.

3) Programa sintético longo: configurar o programa SINTÉTICOS com uma temperatura de 40 °C.



# PROGRAMAS

Siga as instruções indicadas nos símbolos de lavagem das peças de roupa.

## MISTOS

para a lavagem de peças em algodão, linho, fibras sintéticas e mistas ligeiramente ou normalmente sujas.

## BRANCOS

Para a lavagem de toalhas, roupa interior, toalhas de mesa e roupa de cama, etc. em algodão resistente e linho, com um grau de sujidade normal a elevado. O ciclo só inclui uma fase de pré-lavagem antes da fase de lavagem principal, se for seleccionada uma temperatura de 90°C. Neste caso, recomenda-se adicionar detergente tanto no compartimento de pré-lavagem como no de lavagem principal.

## ALGODÃO

para a lavagem de toalhas, roupa interior, toalhas de mesa, roupa de cama, etc. em algodão ou linho normalmente ou muito sujas.

## ECO 40-60

Para lavar peças de algodão com sujidade normal identificadas como laváveis a 40 °C ou 60 °C, juntas no mesmo ciclo. Este é o programa de algodão padrão e o mais eficiente em termos de consumo de água e energia.

## DELICADOS

para a lavagem de peças particularmente delicadas. Preferencialmente, deverá virar as peças do avesso antes de lavar.

## SINTÉTICOS

para a lavagem de fibras sintéticas (tais como, poliéster, poliacrílico, viscose, etc.) ou algodão/misturas sintéticas.

## EDREDÕES

concebido para a lavagem de artigos acolchoados, como edredões de casal ou de solteiro, almofadas e anoraques. É recomendável introduzir os artigos acolchoados na cuba com os rebordos dobrados para dentro, não devendo os mesmos exceder  $\frac{3}{4}$  do volume da cuba. Para uma lavagem ideal, recomenda-se a utilização de um detergente líquido.

## STEAM REFRESH

para refrescar peças, neutralizando os odores desagradáveis e relaxando as fibras, libertando vapor para o interior da cuba. No final do ciclo, as peças ficam húmidas.

## CENTRIF. & DRENAGEM

Centrifuga a carga e, em seguida, esvazia a água. Para peças resilientes.

## ENXAG. & CENTRIF.

enxagua e, em seguida, centrifuga. Para peças resilientes.

## RÁPIDO 30'

para a lavagem rápida de peças levemente sujas: este ciclo tem uma duração de apenas 30 minutos, poupando tempo e energia. Carga máxima 5,5 kg.

## 20°C

para a lavagem de peças pouco sujas, a uma temperatura de 20 °C.

## GANGA

Vire as roupas ao contrário antes da lavagem e utilize um detergente líquido.

## LÃ

Todas as roupas de lã podem ser lavadas com o programa „Lã“, mesmo aquelas com uma etiqueta „lavar apenas à mão“. Para melhores resultados, utilize detergentes especiais e não exceda a declaração de kg máx. da roupa.

## LAVA & SECA 45'

para a lavagem e a secagem rápidas de peças em algodão e fibras sintéticas ligeiramente sujas. Este ciclo lava e seca cargas de roupa até 1 kg em apenas 45 minutos.

## LAVA & SECA 90'

para a lavagem e a secagem rápidas de peças em algodão e fibras sintéticas. Este ciclo lava e seca cargas de roupa até 2 kg em apenas 90 minutos.

## OPÇÕES E FUNÇÕES

### OPÇÕES seleccionáveis diretamente através do botão relacionado

! Se a opção seleccionada não for compatível com o programa definido, será emitido um sinal sonoro de aviso de erro e será exibida na ecrã a indicação "Não Seleccionável". A opção não foi seleccionada.

### FRESH CARE+

Esta opção, se associada aos ciclos de lavagem, aumenta o seu desempenho gerando vapor para inibir a proliferação das principais fontes de maus cheiros dentro do aparelho (exclusivamente para a lavagem). Após a fase a vapor, a máquina executa um ciclo delicado em que efetua lentas rotações do cesto. Quando a opção FRESHCARE+ é associada aos ciclos de secagem, previne a fixação de dobras difíceis na roupa, graças às lentas rotações do cesto. O ciclo FRESHCARE+ inicia no final da lavagem ou secagem e prossegue durante um máximo de 6 horas;

pode ser interrompido a qualquer momento pressionando qualquer tecla do painel de comandos ou rodando o manípulo. Aguardar cerca de 5 minutos antes de abrir a porta.



### EXTRA ENXAGUAM.

Esta opção permite seleccionar o tipo de enxaguamento desejado para o máximo cuidado das peles sensíveis. Com a primeira pressão da tecla, é configurado o nível "Extra +1" que permite seleccionar um enxaguamento adicional além daquelas normais do ciclo, para eliminar todos os restos de detergente. Com a segunda pressão da tecla é configurado o nível "Extra +2" que permite seleccionar dois enxaguamentos adicionais além daqueles normais do ciclo e é recomendado para as peles mais sensíveis. Com a primeira pressão da tecla, é configurado o nível "Extra +3" que permite seleccionar três enxaguadas adicionais além das normais do ciclo. A opção activada com ciclos com temperatura de 40° permite remover os principais alérgenos como pêlos de gato e cão e pólenes; com ciclos a temperaturas superiores a 40° atinge-se um óptimo nível de

protecção anti-alérgica. Pressione novamente a tecla para voltar ao tipo de enxaguamento "Enxag. Normal". Se não for possível configurar ou modificar a regulação existente, no display aparecerá a mensagem "Não Seleccionável" ou "Não Modificável".



### RÁPIDO

Se seleccionar esta opção, a duração da lavagem será reduzida em até 50% dependendo do ciclo seleccionado, garantindo assim uma poupança simultânea de água e energia. Use este ciclo para roupas com um grau de sujidade ligeiro.

### INÍCIO RETARDADO

Para diferir o início do programa seleccionado, prima o botão para definir o tempo de diferimento desejado. Para cancelar o início diferido, prima o botão novamente até que o valor "-- h" seja apresentado no visor.

### BLOQUEIO TECLAS

Para bloquear o painel de controlo, prima e mantenha premido o botão  durante aproximadamente 2 segundos. Quando no display surgir a mensagem "BLOQUEIO TECLAS ATIVO", o painel de controlo fica bloqueado (à exceção do botão ). Isto evita quaisquer alterações indesejadas aos programas, especialmente no caso de existirem crianças junto da máquina.

Para desbloquear o painel de controlo, prima e mantenha premido o botão  durante aproximadamente 2 segundos.



**As políticas da empresa, documentação padrão, encomenda de peças sobresselentes e informações adicionais sobre o produto poderão ser consultadas em:**

- Visitando a nossa página web [docs.whirlpool.eu](https://docs.whirlpool.eu) e [parts-selfservice.whirlpool.com](https://parts-selfservice.whirlpool.com)
- Utilizando o QR code
- Em alternativa, **contacte o nosso Serviço de Assistência** (o número de telefone é indicado no livrete de garantia). Quando contactar o Serviço de Assistência, deverá fornecer os códigos indicados na etiqueta autocolante aplicada no interior da porta.
- Para mais informações sobre a reparação e a manutenção, o utilizador deverá visitar o site [www.whirlpool.eu](http://www.whirlpool.eu)

A informação sobre o modelo pode ser obtida utilizando o código QR presente na etiqueta energética. A etiqueta inclui também um identificador do modelo que pode ser usado para consultar o portal do registo em <https://eprel.ec.europa.eu>.

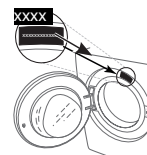

**Whirlpool®**