

Whirlpool

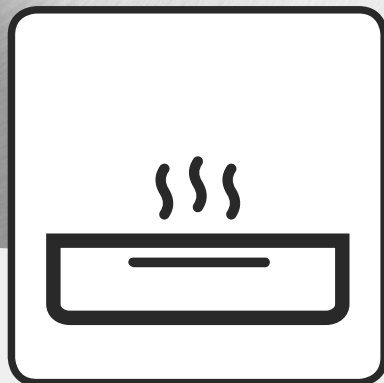

**Bezpečnostné pokyny, Návod na používanie,  
údržbu a inštaláciu**



[www.whirlpool.eu/register](http://www.whirlpool.eu/register)





⌀ x 2

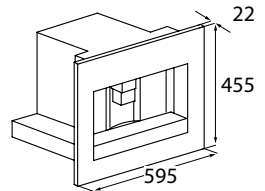
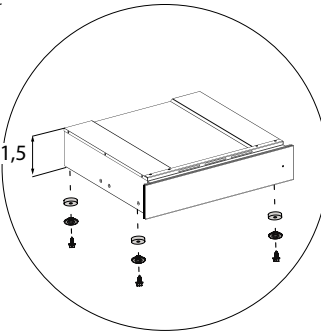
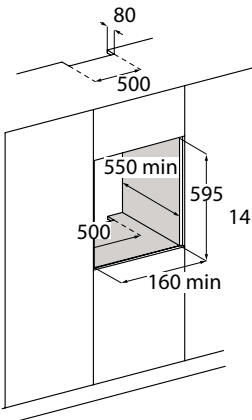
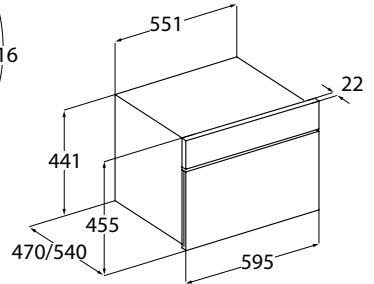
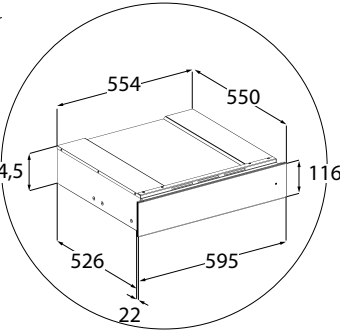
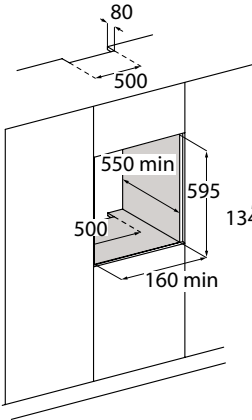
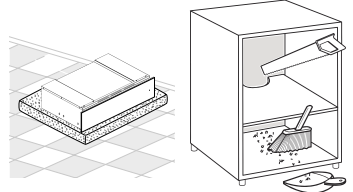
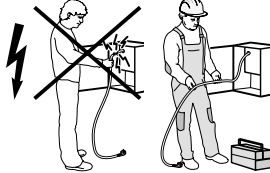
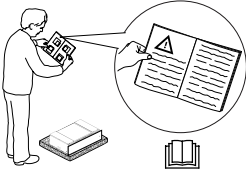
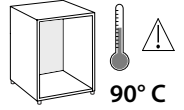
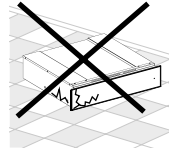
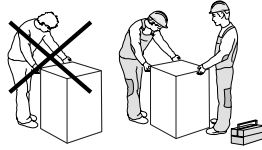
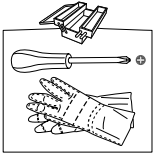

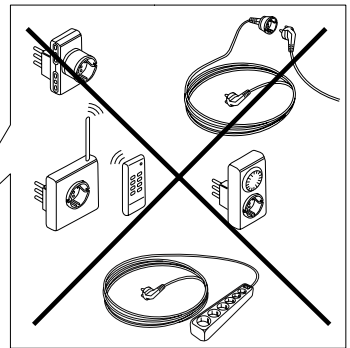
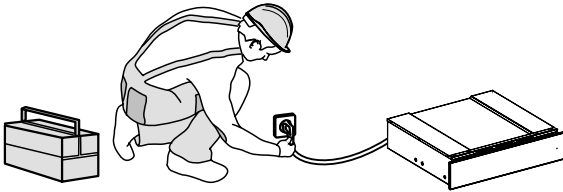
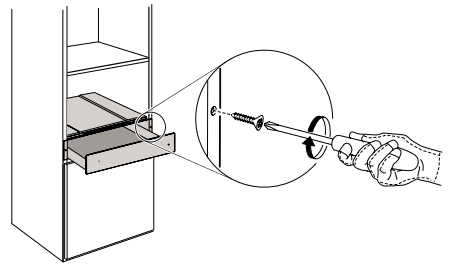
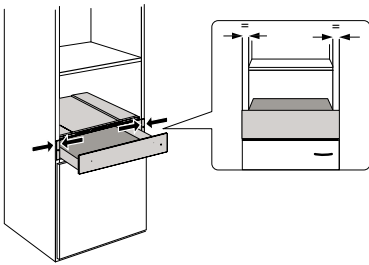
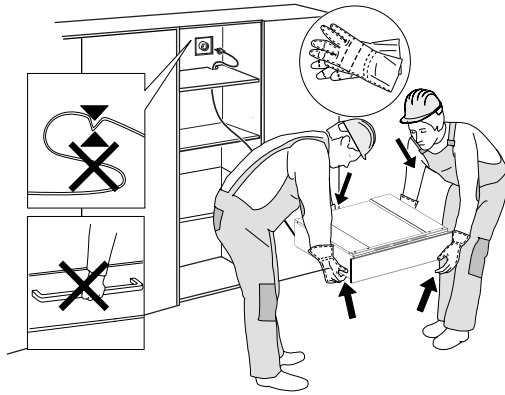

# NÁVOD NA POUŽÍVÁNIE

	<b>Strana</b>
<b>BEZPEČNOSTNÉ POKYNY</b>	<b>6</b>
<b>PRED POUŽITÍM OHREVNEJ ZÁSUVKY</b>	<b>9</b>
<b>INŠTALÁCIA</b>	<b>9</b>
<b>AKO VÝROBOK POUŽÍVAŤ</b>	<b>10</b>
<b>OPIS OVLÁDACIEHO PANELA</b>	<b>10</b>
<b>OHREVNÁ ZÁSUVKA</b>	<b>10</b>
<b>OBSLUHA</b>	<b>10</b>
<b>VOĽBA TEPLoty</b>	<b>11</b>
<b>DOBY OHREvu</b>	<b>11</b>
<b>KAPACITA NÁPLNE</b>	<b>11</b>
<b>ČISTENIE A ÚDRŽBA</b>	<b>12</b>
<b>SPRIEVODCA RIEŠENÍM PROBLÉMOV</b>	<b>12</b>
<b>POPREDAJNÝ SERVIS</b>	<b>13</b>

# BEZPEČNOSTNÉ POKYNY

# DÔLEŽITÉ! PREČÍTAJTE SI A DODRŽIAVAJTE

Pred použitím spotrebiča si prečítajte tieto bezpečnostné pokyny. Uchovajte ich poruke na budúce použitie.

V týchto pokynoch a na samotnom spotrebiči sú uvedené dôležité upozornenia týkajúce sa bezpečnosti, ktoré treba vždy dodržiavať. Výrobca odmieta zodpovednosť v prípade nedodržania týchto bezpečnostných pokynov, nenáležitého používania spotrebiča alebo nesprávneho nastavenia ovládania.

**⚠** Veľmi malé deti (0 – 3 roky) by sa nemali zdržiavať v okolí spotrebiča. Malé deti (3 – 8 rokov) nepúšťajte k spotrebiču bez dozoru. Deti od 8 rokov a osoby so zníženými fyzickými, zmyslovými a mentálnymi schopnosťami alebo s nedostatkom skúseností a znalostí môžu používať tento spotrebič len v prípade, ak sú pod dozorom alebo dostali pokyny týkajúce sa používania spotrebiča bezpečným spôsobom a chápu hroziace nebezpečenstvá. Deti sa so spotrebičom nesmú hrať. Čistenie a údržbu nesmú vykonávať deti bez dozoru.

**⚠** UPOZORNENIE: Spotrebič a jeho prístupné časti sa počas používania zahrievajú. Budte

opatrní, aby nedošlo ku kontaktu s ohrevnými článkami. Nedovoľte, aby sa deti mladšie ako 8 rokov priblížili k rúre, pokiaľ nie sú nepretržite pod dozorom.

**⚠** Nikdy nenechávajte spotrebič bez dozoru pri sušení potravín.

**⚠** Oblečenie a iné horľavé materiály uchovávajte mimo spotrebiča, kým všetky komponenty úplne nevychladnú – nebezpečenstvo vzniku požiaru. Vždy dávajte pozor pri príprave jedál obsahujúcich veľké množstvá tuku, oleja alebo pri pridávaní alkoholických nápojov – nebezpečenstvo vzniku požiaru. Na vyberanie pekáčov a príslušenstva používajte špeciálne kuchynské rukavice. Na konci prípravy jedla opatrne otvorte dvierka, aby horúci vzduch či para mohli postupne uniknúť, až potom vyberte jedlo znútra rúry – nebezpečenstvo popálenín. Neblokujte vetracie otvory na horúci vzduch na prednej strane spotrebiča – nebezpečenstvo vzniku požiaru.

**⚠** Budte opatrní, keď je spotrebič otvorený, aby ste nevrátili do dvierok.

## **POVOLENÉ POUŽITIE**

**⚠** UPOZORNENIE: Spotrebič nie je určený na ovládanie

prostredníctvom externého prepínacieho zariadenia, ako je časovač, ani samostatným diaľkovým ovládačom.

⚠ Tento spotrebič je určený na použitie v domácnosti alebo na podobné účely ako napr.: v oblastiach kuchyniek pre personál v dielňach, kanceláriách a iných pracovných prostrediach; na farmách; pre klientov v hoteloch, motelloch, penziónoch a iných ubytovacích zariadeniach.

⚠ Nie je povolené používať ho na iné účely (napr. vykurovanie miestností).

⚠ Tento spotrebič nie je určený na profesionálne používanie. Spotrebič nepoužívajte vonku.

⚠ Do spotrebiča ani do jeho blízkosti neumiestňujte horľavé materiály (napr. benzín alebo aerosolové nádoby) – riziko požiaru.

### **INŠTALÁCIA**

⚠ So spotrebičom musia manipulovať a inštalovať ho minimálne dve osoby – riziko zranenia. Pri vybalovaní a inštalovaní používajte ochranné rukavice – nebezpečenstvo porezania.

⚠ Inštalačné práce, vrátane prívodu vody (ak je) a elektrického zapojenia a opráv musí vykonávať kvalifikovaný technik. Nikdy neopravujte ani nevymieňajte žiadnu časť spotrebiča, ak to nie je uvedené v návode na používanie. Nepúšťajte deti k miestu

inštalácie. Po vybalení spotrebiča sa uistite, že sa počas prepravy nepoškodil. V prípade problémov sa obráťte na predajcu alebo popredajný servis. Po inštalácii treba odpad z balenia (plasty, kusy polystyrénu a pod.) uložiť mimo dosahu detí – nebezpečenstvo udusenia. Pred vykonávaním inštalačných prác musíte spotrebič odpojiť od elektrického napájania – nebezpečenstvo zásahu elektrickým prúdom. Počas inštalácie dávajte pozor, aby ste spotrebičom nepoškodili napájací kábel – nebezpečenstvo požiaru alebo zásahu elektrickým prúdom. Spotrebič zapnite až po úplnom dokončení inštalácie.

⚠ Pred vsadením spotrebiča do nábytkového príslušenstva urobte všetky potrebné výrezy a odstráňte drevené odrezky a piliny.

Spotrebič vyberte z polystyrénovej penovej základne až tesne pred inštaláciou.

⚠ Po inštalácii nesmie byť spodná časť spotrebiča prístupná – nebezpečenstvo popálenia.

⚠ Neinštalujte spotrebič za dekoratívne dverka – nebezpečenstvo požiaru.

### **VAROVANIA PRI POUŽÍVANÍ ELEKTRICKÉHO SPOTREBIČA**

⚠ Výrobný štítok je umiestnený na prednom okraji rúry (viditeľný pri otvorenej ohrevnej zásuvke).

⚠ Spotrebič sa musí dať odpojiť od napájania buď vyťahnutím

zástrčky, pokiaľ je ľahko dostupná, alebo prostredníctvom prístupného viacpólového prepínača nainštalovaného pred zásuvkou podľa predpisov pre domovú elektroinštaláciu a spotrebič musí byť uzemnený v súlade s národnými bezpečnostnými normami pre elektrotechniku.

**⚠** Nepoužívajte predlžovacie káble, rozdvojky ani adaptéry. Po inštalácii spotrebiča nesmú byť jeho elektrické časti prístupné používateľom. Nepoužívajte spotrebič, keď ste mokří alebo naboso. Spotrebič neuvádzajte do činnosti, ak je poškodený napájací kábel alebo zástrčka, ak nepracuje správne, ak je poškodený alebo ak spadol.

**⚠** Ak je poškodený napájací elektrický kábel, musí ho výrobca, jeho autorizovaný servis alebo podobne kvalifikovaná osoba vymeniť za identický, aby sa predišlo nebezpečenstvu zásahu elektrickým prúdom.

**⚠** V prípade výmeny sieťového kábla sa obráťte na autorizovaný servis.

## **ČISTENIE A ÚDRŽBA**

**⚠ UPOZORNENIE:** Pred vykonávaním údržby dbajte, aby bol spotrebič vypnutý alebo odpojený od elektrického napájania; nikdy nepoužívajte zariadenie na čistenie parou – nebezpečenstvo zásahu elektrickým prúdom.

**⚠** Na čistenie skla dvierok nepoužívajte drsné abrazívne čistiace prostriedky ani ostré kovové škrabky, ktoré môžu poškriabať povrch, čo môže mať za následok rozbitie skla.

**⚠** Pred čistením alebo údržbou spotrebiča sa uistite, že vychladol.  
- nebezpečenstvo popálenia.

## **LIKVIDÁCIA OBALOVÉHO MATERIÁLU**

Obalové materiály sa môžu na 100 % recyklovať a sú označené symbolom recyklácie . Rôzne časti obalu likvidujte zodpovedne, v plnom súlade s platnými miestnymi predpismi o likvidácii odpadov.

## **LIKVIDÁCIA DOMÁCIH SPOTREBIČOV**

Tento spotrebič je vyrobený z recyklovateľných a znovu použiteľných materiálov. Zlikvidujte ho v súlade s miestnymi predpismi o likvidácii odpadov. Podrobnejšie informácie o zaobchádzaní, obnove a recyklácii domácich spotrebičov dostanete na miestnom úrade, v zberných surovinách alebo v obchode, kde ste spotrebič kúpili. Tento spotrebič je označený v súlade s Európskou smernicou 2012/19/ES o likvidácii elektrických a elektronických zariadení (OEEZ). Zabezpečením, že tento výrobok bude zlikvidovaný správnym spôsobom, pomôžete predchádzať potenciálnym negatívnym dopadom na životné prostredie a ľudské zdravie.

Symbol  na spotrebiči alebo na sprievodných dokumentoch znamená, že s týmto výrobkom sa nesmie zaobchádzať ako s domácim odpadom, ale je potrebné odovzdať ho v zbernom dvore pre elektrické a elektronické zariadenia.



# PRED POUŽITÍM OHREVNEJ ZÁSUVKY

**Zásuvku otvoríte a zatvoríte zatlačením stredného panela, ako je zobrazené na obrázku.**

Pri prvom použití spotrebič vyčistíte nasledujúcim spôsobom:

- Vyčistíte povrch vlhkou utierkou a potom ho osušte.
  - Prázdnu zásuvku nechajte ohrievať aspoň počas dvoch hodín: otočte gombík nastavenia teploty na maximum, aby ste odstránili zvyšky tukov, oleja alebo živice z výroby, ktoré môžu počas zahrievania riadu spôsobovať nepríjemné zápachy. Miestnosť vetrajte.
  - Po ukončení tejto operácie bude spotrebič pripravený na prvé použitie.
- Pred použitím odstráňte:
    - nálepky z prednej steny a z dvierok ohrevnej zásuvky, s výnimkou výrobného štítku;
    - nedovoľte deťom, pokiaľ sú bez dozoru, aby manipulovali s výrobkom a obalovým materiálom;
    - všetky nálepky, ktoré by boli na príslušenstve.

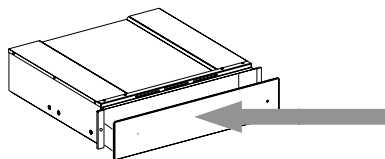

## INŠTALÁCIA

### Bezpečnostné pokyny pre montáž ohrevnej zásuvky

**DÔLEŽITÉ: Zásuvku musíte ihneď namontovať do linky podľa nasledujúcich pokynov. Spotrebič, ktorý sa inštaluje v kombinácii s ohrevnou zásuvkou, sa nesmie montovať pred montážou zásuvky do kuchynskej linky.**

**Zásuvku namontujte podľa pokynov na obrázku.**

Pred elektrickým zapojením spotrebiča sa uistite, že údaje na výrobnom štítku sa zhodujú s hodnotami elektrickej siete v domácnosti, ináč by sa mohol spotrebič poškodiť.

Uistite sa, že elektrická prípojka bude ľahko dostupná aj po nainštalovaní spotrebiča.

Ohrevná zásuvka sa dá zabudovať iba v kombinácii s inými spotrebičmi s maximálnou hmotnosťou 60 kg, ktoré majú dostatočné vetranie na svoje ochladenie.

Pri inštalácii spotrebiča v kombinácii s ohrevnou zásuvkou dodržiavajte pokyny pre vhodné použitie a pokyny v inštaláčnej príručke.

**Dôležité:** Nad ohrevnú zásuvku môžete nainštalovať kávovar alebo kombinovanú mikrovlnnú rúru rovnakej značky a veľkosti, ako je uvedené na nasledujúcej strane. Pri inštalácii starostlivo dodržiavajte pokyny uvedené v príručkách dodaných s kávovarom a s kombinovanou mikrovlnnou rúrou.

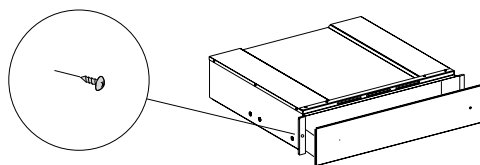

# AKO VÝROBOK POUŽÍVAŤ

## OPIS OVLÁDACIEHO PANELA

1. Teplotný gombík
2. Svetelný spínač ON-OFF
3. Indikátor ON-OFF

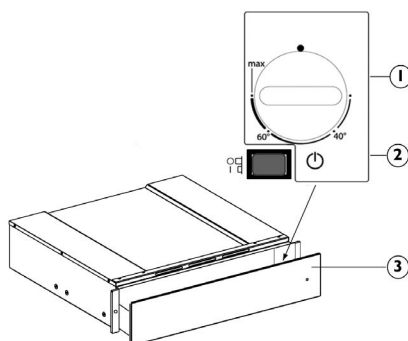

## OHREVNÁ ZÁSUVKA

Ovládacie prvky zásuvky sú teplotný gombík a svetelný spínač ON-OFF.

Keď je stlačený spínač (poloha 1), zásuvka je zapnutá, a keď je spínač uvoľnený (poloha 0), zásuvka je vypnutá.

Tieto prvky vidno, iba keď je zásuvka otvorená.

Keď je zásuvka zatvorená, svetelná kontrolka na prednej strane spotrebiča indikuje, že zásuvka je zapnutá.

## OBSLUHA

- Vložte riad do zásuvky
- Nastavte teplotu
- Zapnite spotrebič; spínač sa rozsvieti
- Zatvorte zásuvku, pri zatváraní ju pridržte
- Pred vybratím zohriateho riadu spotrebič vypnite.

# VOĽBA TEPLOTY

Ovládací gombík teploty umožňuje nastavenie teploty až do približne 75 °C (max). Otáčajte gombík teploty smerom vpravo až na doraz, čo označuje maximum, a potom smerom vľavo.

Nesnažte sa otočiť gombík až za maximálnu polohu, poškodili by ste tým termostat.

Nastavenie teploty	Návod na používanie	
40 °C	šálky, poháre	Šálky a poháre ohriate na túto teplotu pomáhajú predĺžiť dobu ochladenia nápojov, ktoré do nich potom vlejete. Na vyberanie nádob zo zásuvky použite rukavice.
60 °C	tanierne	Tanierne ohriate na túto teplotu pomáhajú predĺžiť dobu ochladenia jedál, ktoré na ne potom naložíte. Na vyberanie nádob zo zásuvky použite rukavice.
MAX. pribl. 75 °C	riadi	Termostat je nastavený na maximálnu teplotu. Na vyberanie nádob zo zásuvky použite rukavice.

## DOBY OHREVVU

Doba potrebná na ohrev riadu, pohárov a pod závisí od rôznych faktorov:

- Materiál a hrúbka riadu
- Náplň
- Usporiadanie náplne
- Nastavenie teploty

Preto sa nedajú uviesť úplne presné pokyny.

Odporúča sa určiť potrebné optimálne nastavenia podľa vlastných skúseností

## KAPACITA NÁPLNE

Kapacita náplne závisí od výšky spotrebiča a od veľkosti riadu.

Nezabudnite, že maximálna nosnosť zásuvky je 25 kg.

# ČISTENIE A ÚDRŽBA

**Pred údržbou alebo čistením sa presvedčte, či spotrebič vychladol. Nepoužívajte parné čistiace zariadenia. Pred začatím údržby musíte spotrebič odpojiť od elektrickej siete.**

**Používajte ochranné rukavice. Nepoužívajte drôtenku, drsné čistiace potreby alebo abrazívne/korozívne čistiace prostriedky, pretože by mohli poškodiť povrch spotrebiča.**

---

Pri zásuvkách s úpravou iXelium postupujte nasledujúcim spôsobom:

- Použite mäkkú utierku (uprednostnite utierku z mikrovláken) navlhčenú vo vode alebo v bežnom čistiacom prostriedku na sklo.
- Nepoužívajte papierové utierky, z ktorých by sa mohli uvoľniť zvyšky papiera alebo by mohli poškrabať povrch dosky.
- Nepoužívajte abrazívne alebo korozívne prostriedky, čističe s obsahom chlóru ani drôtenky na panvice.
- Nepoužívajte sprejové spotrebiče s horľavými prípravkami.
- Nenechajte na povrchu pôsobiť kyselinu alebo alkalické látky, ako ocot, horčicu, soľ, cukor alebo citrónovú šťavu.

Pri sklenených povrchoch postupujte nasledujúcim spôsobom:

- použite neutrálny detergent a vlažnú vodu, potom osušte mäkkou utierkou.
- Nenechajte na povrchu pôsobiť kyselinu alebo alkalické látky, ako ocot, horčicu, soľ, cukor alebo citrónovú šťavu.

## **Základňa zásuvky z temperovaného skla**

Odporúča sa čistiť dno zásuvky po každom použití, pričom dávajte pozor, aby dno vychladlo. Zabráňte tým usadzovaniu nečistôt a zjednodušíte čistenie.

- Používajte čistú utierku, papierovú utierku a umývacie prípravok alebo špeciálne prípravky na čistenie temperovaného skla.
- Nepoužívajte abrazívne prípravky, bieliadlo, spreje na rúry ani kovové drôtenky.

# SPRIEVODCA RIEŠENÍM PROBLÉMOV

**Ak sa riad neohreje dostatočne, skontrolujte, či:**

- spotrebič je zapnutý
- bola nastavená správna teplota
- vetracie otvory nie sú zakryté taniermi alebo veľkými miskami
- sa riad ohrieval dostatočne dlho.
- nedošlo k vypnutiu dodávky elektriny.

Dobu ohrevu ovplyvňujú rôzne faktory, napríklad:

- Materiál a hrúbka riadu, množstvo riadu a jeho rozmiestnenie, nastavená teplota.
- Optimálna doba na ohrev riadu sa mení, preto sa odporúča otestovať ju a určiť doby podľa vlastných potrieb.

# POPREDAJNÝ SERVIS

## Skôr ako zavoláte servis:

1. Presvedčte sa, či problém nedokázate vyriešiť sami podľa pokynov v časti „Príručka na odstraňovanie problémov“.
2. Spotrebič vypnite a opäť zapnite, aby ste skontrolovali, či porucha bola odstránená.

## Pri nasledujúcich problémoch zavolajte kvalifikovaného technika servisu:

### Ak sa riad nezohrieva:

- napájací elektrický kábel môže byť odpojený alebo poškodený.

### Ak sa riad príliš zohreje:

- mohol by byť poškodený regulátor teploty.

## Spínač On/Off sa pri zapnutí spotrebiča neaktivuje:

- indikátor spínača je pokazený.

## Ak po kontrolách uvedených vyššie porucha naďalej pretrváva, spojte sa s najbližším popredajným servisom.

Nahláste tieto údaje:

- stručný opis poruchy;
- typ a predný model ohrevnej zásuvky;
- servisné číslo (číslo uvedené po slove „Service“ na výrobnom štítku) nachádzajúce sa na vonkajšom pravom okraji lišty zásuvky; servisné číslo je uvedené aj na záručnom liste;
- vašu úplnú adresu;
- vaše telefónne číslo.

**SERVICE** 00 0000 00000



Ak by bola potrebná nejaká oprava, obráťte sa na autorizované servisné stredisko (zaručí sa tým použitie originálnych náhradných dielov a správny postup pri oprave). Nedodržanie týchto pokynov môže ohroziť bezpečnosť a kvalitu výrobku.





400011228423

