

PARÇALAR VE ÖZELLİKLER

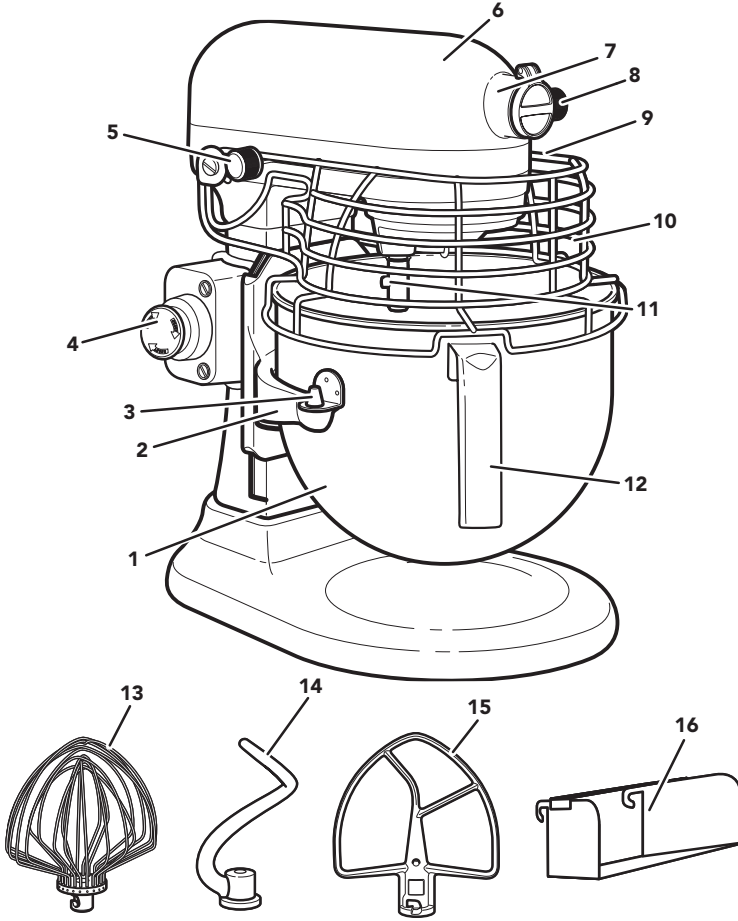

1. 6,9 L (7 Qt.) Paslanmaz Çelik Kase*
2. Kase Desteği
3. Konumlandırma Pimleri
4. Durdurma Anahtarı
5. Hız Kontrol Kolu
6. Motor Başlığı
7. Aparat Yuvası
8. Aparat Düğmesi

9. Kase Kaldırma Kolu (gösterilmemiştir)
10. Kase Koruyucu**
11. Çırpıcı Mili
12. Kase Tutma Yeri*
13. 11 Telli Paslanmaz Çelik Eliptik Çırpıcı
14. Paslanmaz Çelik Spiral Hamur Çengeli
15. Paslanmaz Çelik Düz Çırpıcı
16. Çıkarılabilir Dökme Oluğu**

*Kase türü değişiklik gösterebilir. Kaseler ayrı aksesuarlar olarak da satın alınabilir.

**Belirli modellerde birlikte verilir. Resim/Stil, modele bağlı olarak üründen farklı olabilir.

Hem sizin hem de başkalarının güvenliği oldukça önemlidir.

Bu kılavuzda ve cihazınız üzerinde oldukça önemli güvenlik mesajları bulunmaktadır. Daima tüm güvenlik mesajlarını okuyun ve bu mesajlara uyun.



Bu, güvenlik uyarısı simgesidir.

Bu simge, sizin veya başkalarının ölmesine ya da yaralanmasına neden olabilecek olası tehlikeler konusunda sizi uymaktadır.

Tüm güvenlik mesajlarının ardından güvenlik uyarı simgesi ve "TEHLİKE" ya da "UYARI" kelimesi gelecektir. Bu kelimeler aşağıdaki anlamları taşımaktadır:

TEHLİKE

Talimatları derhal izlememeniz halinde, ölebilir veya ciddi bir şekilde yaralanabilirsiniz.

UYARI

Talimatları izlememeniz halinde, ölebilir veya ciddi bir şekilde yaralanabilirsiniz.

Tüm güvenlik mesajları, size olası tehlikenin ne olduğu, yaralanma olasılığının nasıl düşürülebileceği ve talimatların izlenmemesi halinde neler olabileceği konusunda sizi bilgilendirecektir.

ÖNEMLİ GÜVENLİK TEDBİRLERİ

Elektrikli ev aletleri kullanılırken aşağıdakileri içeren temel güvenlik önlemlerinin daima uygulanması gerekir:

1. Tüm talimatları okuyun. Mutfak aletinin yanlış kullanımı kişisel yaralanmalara neden olabilir.
2. Elektrik çarpması riskine karşı korunmak için Stand Mikseri suya veya başka bir sıvıya sokmayın.
3. Sadece Avrupa Birliği: Bu cihaz, çocuklar tarafından kullanılamaz. Cihazı ve kablosunu çocukların ulaşamayacağı bir yerde tutun.
4. Parçaları takıp çıkarmadan ve temizlik işlemlerinden önce cihazı kapalı (0) ayarına getirerek kapatın, ardından kullanılmıyorsa fişini prizden çekin. Fişi prizden çekmek için fişi tutun ve prizden çıkarın. Asla güç kablosundan tutarak çekmeyin.

5. Hareketli parçalara temas etmekten kaçının. Kişilerin yaralanma ve/veya Stand Mikserin hasar görme riskini azaltmak için ellerinizi, saçınızı, giysilerinizi ve spatulalar ile diğer aletleri çalıştığı sırada çırpıcıdan uzak tutun.
6. Kablo veya fişi hasarlı olan veya arıza yapan ya da düşürülen veya herhangi bir şekilde hasar gören bir cihazı çalıştırmayın. Cihazı incelenmesi, onarılması veya elektriksel ya da mekanik ayarlamalarının yapılması için size en yakın Yetkili Servis Merkezine götürün.
7. KitchenAid tarafından önerilmeyen veya satılmayan aksesuarların/aparatların kullanılması yangına, elektrik çarpmasına veya yaralanmaya neden olabilir.
8. Elektrik kablosu hasarlıysa tehlikeli durumları önlemek için KitchenAid, servis yetkilisi veya benzer yetkiye sahip kişiler tarafından değiştirilmelidir.
9. Cihaz kullanımdayken, asla gözetimsiz durumda bırakmayınız.
10. Cihazı açık havada kullanmayın.
11. Kablonun masa veya tezgah kenarından sarkmasına izin vermeyin.
12. Ürünün zarar görmesini önlemek için Stand Mikser Kasesini fırın, mikrodalga veya ocak gibi yüksek ısı yayan alanlarda kullanmayın.
13. Yıkamadan önce Düz Çırpıcı, Tel Çırpıcı veya Spiral Hamur Çengelini Stand Mikserden çıkarın.
14. Parçaları takıp çıkarırken veya temizleme işleminden önce cihazın tamamen soğumasını bekleyin.
15. Gıda ile temas eden yüzeylerin temizliği ile ilgili talimatlar için "Bakım ve Temizlik" bölümüne bakın.
16. Cihaz basınçlı su püskürtme yöntemiyle temizlenmemelidir.
17. Bu cihaz; ticari kuruluşlarda (örneğin restoran, kantin, hastane ve pastane ile kasap gibi ticari kuruluşların mutfakları) kullanılmak üzere tasarlanmıştır ancak sürekli toplu gıda üretimi için kullanılmamalıdır.

BU TALİMATLARI SAKLAYIN

Garanti bilgileri de dahil olmak üzere ürün bilgileri, talimatlar ve videolar hakkındaki tüm ayrıntılar için www.KitchenAid.eu adresini ziyaret edin.

! UYARI**Elektrik Çarpması Tehlikesi**

Fişi topraklı bir prize takın.

Topraklı ucu çıkarmayın.

Adaptör kullanmayın.

Uzatma kablosu kullanmayın.

Bu talimatlara uyulmaması ölüm, yangı veya elektrik çarpmasına yol açabilir.

Gerilim: 220-240 V~

Frekans: 50-60 Hz

Güç: 325 W

Önerilen çalışma süresi:

10 dakika AÇIK/15 dakika KAPALI ayarında 1-30 dakika.

Uzatma kablosu kullanmayın. Elektrik kablosu çok kısa ise kalifiye bir elektrikçiye veya servis teknisyenine cihazın yakınına bir priz monte ettiriniz.

Bu ürün Y tipi bir güç kablosu ile birlikte verilir. Güç kablosu hasarlıysa tehlikeli durumları önlemek için KitchenAid veya servis yetkilisi tarafından değiştirilmelidir.

prEN 454 test koduna uygun olarak ölçülen akustik basınç seviyesi 70 dBA'dan azdır.

AKSESUAR KILAVUZU

AKSESUAR	KULLANILABİLİR KARIŞIMLAR	AÇIKLAMA	ÇALIŞMA SÜRESİ
Paslanmaz Çelik Düz Çırpıcı	Normal ve yoğun karışımlar için	Kekler, kremalı şekerli karışımlar, şekerlemeler, kurabiyeler, bisküviler, tartlar, çörekler, rulo köfte, patates püresi.	1-10 dakika
Paslanmaz Çelik Spiral Hamur Çengeli	Mayalı hamurları karıştırmak ve yoğurmak için	Ekmekler, çörekler, pizza hamuru, kahveli kekler, poğaçalar.	1-10 dakika
11 Telli Paslanmaz Çelik Eliptik Çırpıcı	Havayla birleşmesi gereken karışımlar	Yumurta, yumurta beyazı, yoğun krema, kaynatılmış şeker karışımları, pandispanya, beyaz pasta, mayonez, bazı şekerlemeler.	1-30 dakika

HIZ KONTROL KILAVUZU

Stand Mikserin çalıştırıldığı anda malzemelerin etrafa sıçramasını ve "unun uçuşmasını" önlemek için tüm hızlarda, Stand Mikseri otomatik olarak daha düşük bir hızda çalıştırıp ardından seçilen hıza çabucak çıkmasını sağlayan Yavaş Başlatma özelliği bulunmaktadır.

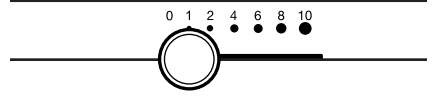

HIZ	AKSESUARLAR	ÇALIŞMA SÜRESİ	HAREKET	AÇIKLAMA
1	Paslanmaz Çelik Düz Çırpıcı	1-10 dakika	Karıştırma	Yavaş karıştırma, birleştirme, ezme ve tüm karıştırma prosedürlerini başlatmak için. Hamura un ve kuru malzemeler eklemek ve kuru malzemelere sıvı eklemek için kullanın. Maya hamuru karıştırmak veya yoğurmak için hız 1'i kullanmayın.
2	Paslanmaz Çelik Düz Çırpıcı	1-10 dakika	Yavaş karıştırma, Yoğurma	Yavaş karıştırma, ezme, daha hızlı karıştırma için. Mayalı hamurları, ağır hamur ve şekerleme malzemelerini karıştırmak ve yoğurmak, patates veya diğer sebzeleri ezmeye başlamak, katı yağı un haline getirmek ve ince veya sulu hamuru karıştırmak için kullanın.
	Paslanmaz Çelik Spiral Hamur Çengeli			
4	Paslanmaz Çelik Düz Çırpıcı	1-10 dakika	Karıştırma, Çırpma	Kurabiye gibi yarı ağır hamurların karıştırılması için. Şeker ve katı yağı birleştirmek ve beze için yumurta beyazlarına şeker eklemek amacıyla kullanın. Kek karışımları için orta hız. Şunlarla kullanın: Gıda Öğütücü, Döner Milli Dilimleyici/Doğrayıcı, Makarna Silindiri ve Meyve/ Sebzeye Süzgeci.
	11 Telli Paslanmaz Çelik Eliptik Çırpıcı	1-30 dakika		

HIZ	AKSESUARLAR	ÇALIŞMA SÜRESİ	HAREKET	AÇIKLAMA
6	Paslanmaz Çelik Düz Çırpıcı	1-10 dakika	Çırpma, Krema yapma	Orta - hızlı çırpma (krema yapma) veya çırpma için. Kek, çörek ve diğer hamurları karıştırmak için kullanın. Kek karışımları için yüksek hız.
	11 Telli Paslanmaz Çelik Eliptik Çırpıcı	1-30 dakika		
8-10	11 Telli Paslanmaz Çelik Eliptik Çırpıcı	1-30 dakika	Hızlı çırpma, Çırpma	Krem şanti, yumurta beyazı ve kaynatılmış şekerli karışımlar için. Az miktarda krema, yumurta beyazı çırpma veya patates püresini en son çırpma için.

NOT: Maya hamuru karıştırmak veya yoğurmak için Hız 2 ayarını kullanın. Farklı bir hız kullanılması, Stand Mikserin arıza yapma riskini büyük oranda artırır. PowerKnead Paslanmaz Çelik Spiral Hamur Çengeli, çoğu mayalı hamur çeşidini 4 dakika içerisinde etkili bir şekilde yoğurur.

KAPASİTE TABLOSU

6,9 L KASE	
Çok amaçlı un	2 - 2,2 kg
Ekmek	450 g'lık 8 ekmek
Kurabiyeler/Bisküviler	160 adet
Patates Püresi	3,5 kg

ÜRÜNÜN TAKILMASI

- Stand Mikseri kapalı (0) ayarına getirerek kapatın ve fişini prizden çekin.

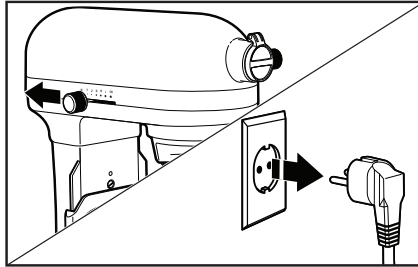

2. Kase Kaldırma Kolunu aşağı konuma getirin.

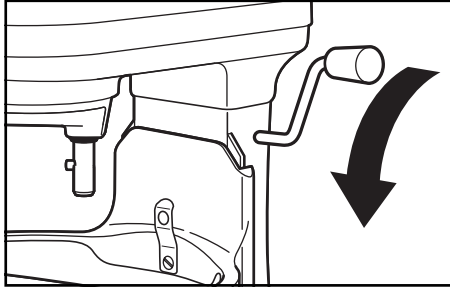

3. **Kaseyi takmak için:** Kase Desteklerini, Konumlandırma Pimlerinin üzerine takın ve Kase Pimi yaylı mandala oturana kadar Kase nin arkasına bastırın.

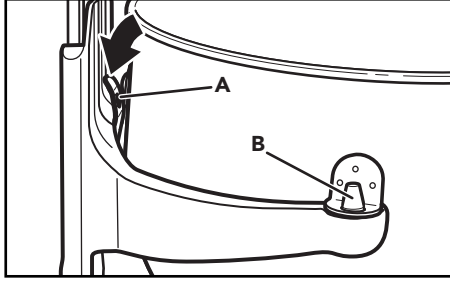

A. Yaylı Mandal
B. Konumlandırma Pimi

ÖNEMLİ: Kase yerine tam olarak oturmazsa cihaz kullanım sırasında sabit durmaz ve sallanır.

4. **Aksesuarı takmak için:** Aksesuarı mile takın ve mümkün olduğu kadar yukarı bastırın. Milin üzerindeki pime geçirmek için aksesuarı saat yönünde döndürün.

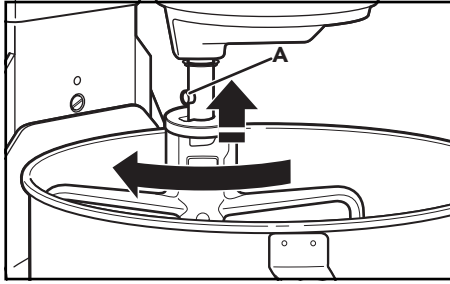

A. Pim

5. **Kaseyi yükseltmek için:** Kase Kaldırma Kolunu düz konuma getirin. Kase, karıştırma sırasında her zaman yükseltilmiş konumda olmalıdır.

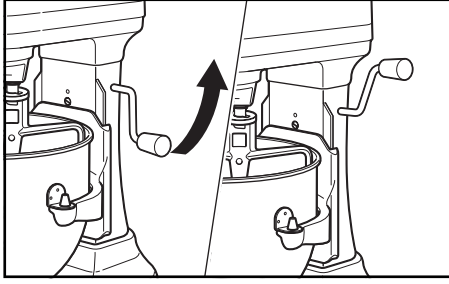

DÖKME OLUĞUNUN KULLANILMASI***

1. **Dökme Oluğunu Yerleştirin***:** Dökme Oluğunu, Kase Koruyucunun önüne takın ***. Stand Mikser Kasesine malzeme eklemek için kolay bir yöntem sunar.

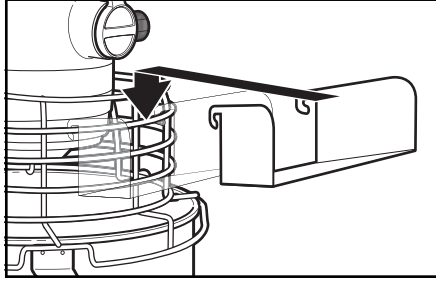

Otomatik Sıfırlama Motor Koruması: Stand Mikser, aşırı yük nedeniyle durursa Hız Kontrol Kolunu kapalı (0) ayarına getirerek kapatın ve Stand Mikserin fişini prizden çekin. Stand Mikser birkaç dakika içinde otomatik olarak sıfırlanacaktır. Stand Mikserin fişini prize geri takın, Hız Kontrol Kolunu istediğiniz hıza kaydırarak karıştırmaya devam edin. Stand Mikser yeniden başlamazsa Stand Mikserin fişini daha uzun bir süreliğine prizden çıkararak soğumasını bekleyin, ardından tekrar prize takın ve Stand Mikseri yeniden başlatın.

***Sadece belirli modellerde mevcuttur ve aksesuar olarak satın alınabilir.

ÜRÜN KULLANIMI

⚠ UYARI



Elektrik Çarpması Tehlikesi

Fişi topraklı bir prize takın.

Topraklı ucu çıkarmayın.

Adaptör kullanmayın.

Uzatma kablosu kullanmayın.

Bu talimatlara uyulmaması ölüm, yangı veya elektrik çarpmasına yol açabilir.

1. Fişi topraklı bir prize takın. Sıçramayı önlemek için düşük hızla başlayın ve hızı kademeli olarak artırın. "Hız Kontrolü Kılavuzuna" bakın.

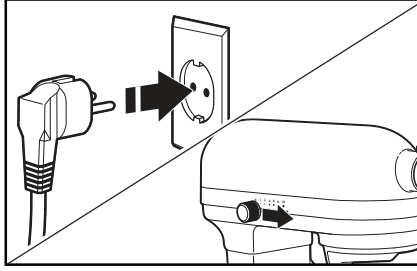

2. **Çırpıcı ile Kase Arasındaki Boşluğu test edin:** Stand Mikseri topraklı bir prize takın. Stand Mikseri Açık konumuna getirin ve her bir hızı test ederek çalışma sırasında çırpıcının Kaseye değmediğinden emin olun. Çırpıcı tabandan çok uzaksa veya Kaseye çarpıyorsa ayarlama yapmak için bir sonraki adıma geçin.

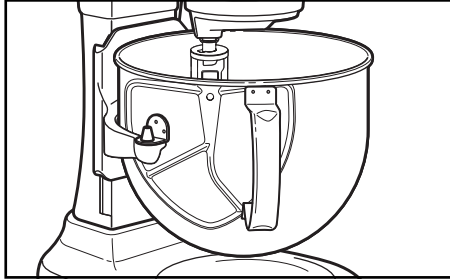

3. (İSTEĞE BAĞLI) Çırpıcı ile Kase Arasındaki Boşluğu ayarlamak için: Kaseyi aşağı konuma indirin. Kase indirildiğinde ortaya çıkan vidayı bulun.

NOT: Yaylı mandalın üzerindeki vidayla oynamayın.

Çırpıcıyı yükseltmek için vidayı hafifçe saat yönünün tersine (sola) veya indirmek için saat yönünde (sağa) çevirin. Çırpıcıyı, Kase yüzeyine biraz mesafeli duracak şekilde ayarlayın. Çırpıcı ile Kase arasındaki boşluğu tekrar kontrol edin.

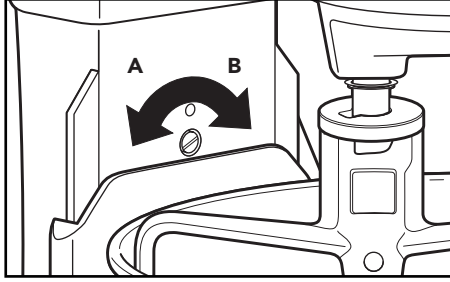

A. Kaseyi Yükseltin

B. Kaseyi Alçaltın

ÖNEMLİ: Düzgün bir şekilde ayarlandığında Paslanmaz Çelik Düz Çırpıcı, Kase nin alt veya yan kısımlarına vurmaz. Düz Çırpıcı veya Tel Çırpıcı, Kase nin alt kısmına çarpacak mesafedeyse çırpıcı üzerindeki kaplama aşınabilir veya çırpıcı üzerindeki teller yıpranabilir.

4. **Kase Koruyucuyu takmak için***.** Stand Mikseri kullanmaya başlamadan önce koruyucunun aşağı konuma geri getirildiğinden emin olun. Kase Koruyucu doğru konumda değilse Stand Mikser çalışmaz.

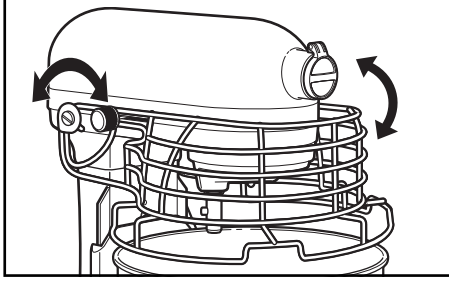

Durdurma Anahtarı: Stand Mikseri kullanırken hemen durdurmanız gerekirse Durdurma Anahtarına basın. İşleme devam etmek için Hız Kontrol Kolunu kapalı (0) ayarına getirerek kapatın ve Durdurma Anahtarını çekip çıkarın. Ardından, Stand Mikseriniz tekrar normal şekilde kullanılmaya hazır olur.

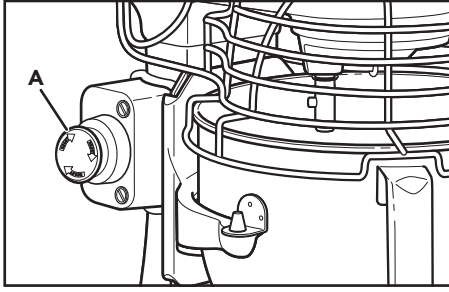

A. Durdurma Anahtarı

***Yalnızca belirli modellerde bulunur ve aksesuar olarak satın alınabilir.

⚠UYARI

Yaralanma Tehlikesi

Çırpıcılara dokunmadan önce mikseri prizden çekin.

Bu hususa dikkat edilmediğinde, kemik kırığı, kesik veya morluk oluşabilir.

5. Çalışırken Kaseyi sıyırmayın. Karıştırma sırasında Kasenin bir veya iki defa sıyırılması genellikle yeterlidir.

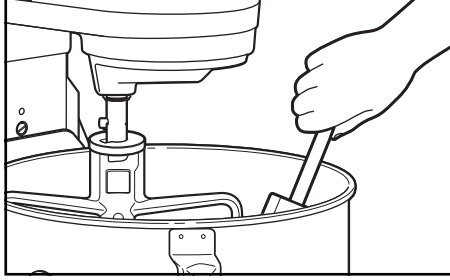

ÖNEMLİ: Stand Mikser kullanım esnasında ısınabilir. Ağır malzemelerin uzun süreli karıştırıldığı işlemlerde ünitenin üst kısmı ısınabilir. Bu normaldir.

ÜRÜNÜN SÖKÜLMESİ

1. Stand Mikseri kapalı (0) ayarına getirerek kapatın ve fişini prizden çekin.

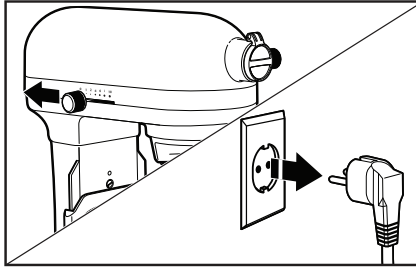

2. Kase Kaldırma Kolunu aşağı konuma getirin.

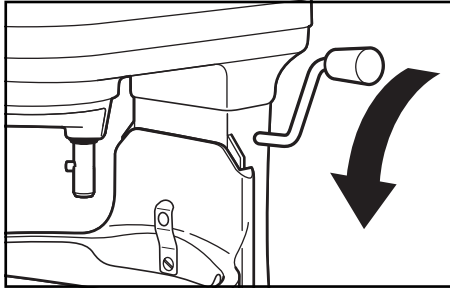

3. **Aksesuarların çıkarılması:** Aksesuarı yukarı doğru bastırın ve sola çevirin. Aksesuarı Çırpıcı Milinden aşağı doğru çekin.

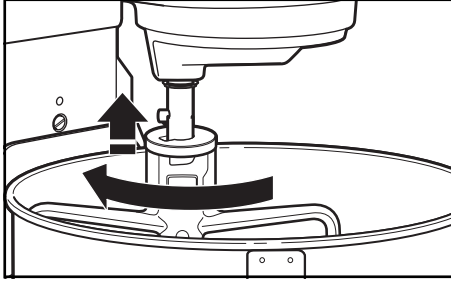

4. **Kaseyi Çıkarmak İçin:** Kase Kaldırma Kolunu aşağı konuma getirin. Kase Tutma Yerini kavrayın, yukarı doğru çekin ve Konumlandırma Pimlerinden kurtarın.

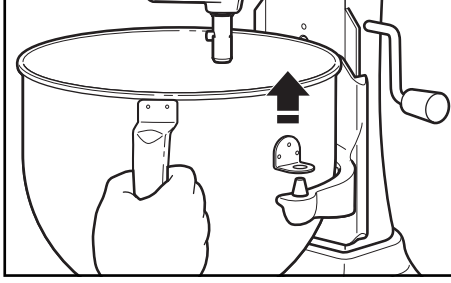

BAKIM VE TEMİZLİK

ÖNEMLİ: Stand Mikserin gövdesini suya veya diğer sıvılara sokmayın. Cihaz basınçlı su püskürtme yöntemiyle temizlenmemelidir.

1. Stand Mikseri kapalı (0) ayarına getirerek kapatın ve fişini prizden çekin.

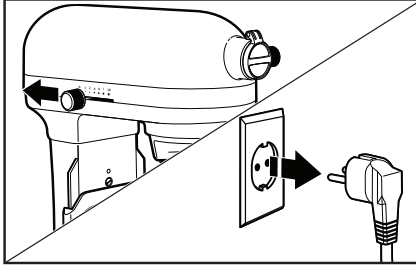

ÖNEMLİ: Parçaları takıp çıkarırken veya temizleme işleminden önce cihazın tamamen soğumasını bekleyin.

2. Stand Mikser gövdesini yumuşak ve nemli bir bezle silin.

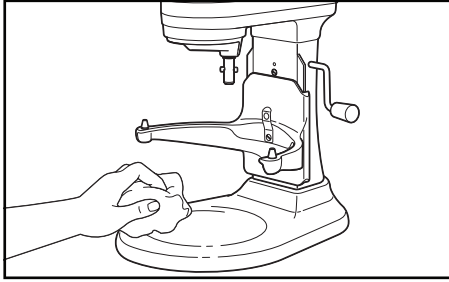

3. Aşağıdaki parçalar bulaşık makinesinin yalnızca üst rafında yıkanabilir: Kase, Paslanmaz Çelik Düz Çırpıcı, Paslanmaz Çelik Spiral Hamur Çengeli ve Çıkarılabilir Dökme Oluğu***.

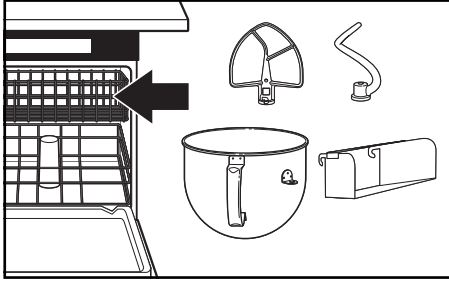

4. Aşağıdaki parçalar ılık, sabunlu su kullanılarak yalnızca elde yıkanmalı ve iyice kurulanmalıdır: 11-Telli Paslanmaz Çelik Eliptik Çırpıcı.

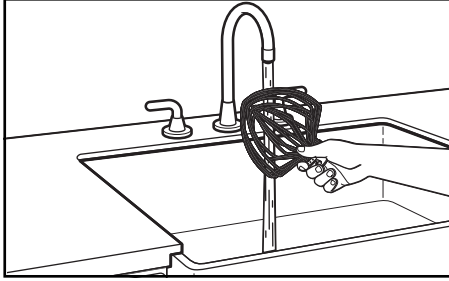

***Yalnızca belirli modellerde bulunur ve aksesuar olarak satın alınabilir.

SORUN GİDERME

! UYARI



Elektrik Çarpması Tehlikesi

Fişi topraklı bir prize takın.

Topraklı ucu çıkarmayın.

Adaptör kullanmayın.

Uzatma kablosu kullanmayın.

Bu talimatlara uyulmaması ölüm, yangı veya elektrik çarpmasına yol açabilir.

SORUN	ÇÖZÜM
Stand Mikser kullanım sırasında ısınıyorsa	Ağır malzemelerin uzun süreli karıştırıldığı işlemlerde ünitenin üst kısmına rahatça dokunamayabilirsiniz. Bu normaldir.
Stand Mikser keskin bir koku yayıyorsa	Bu, özellikle yeni Elektrik Motorlarında normaldir.
Paslanmaz Çelik Düz Çırpıcı Kaseye çarpıyorsa	Stand Mikseri durdurun. "Ürün Kullanımı" bölümüne bakın ve Çırpıcı ile Kase Arasındaki Boşluğu ayarlayın.
Stand Mikseriniz çalışmıyorsa lütfen aşağıdakileri kontrol edin	Stand Mikser fişe takılı mı?
	Stand Miksere elektrik veren devrenin sigortası çalışır durumda mı? Sigorta kutunuz varsa devrenin kapalı olduğundan emin olun.
	Stand Mikseri 10-15 saniyelğine kapalı (0) ayarına getirerek kapatın ve ardından tekrar açın. Stand Mikser çalışmadıysa tekrar çalıştırmadan önce 30 dakika soğumasını bekleyin.
Sorun düzeltilemiyorsa	"KitchenAid Garantisi Hükümleri ("Garanti")" bölümüne bakın. Stand Mikseri perakende satıcıya iade etmeyin; perakende satıcılar teknik servis hizmeti vermemektedir.

ELEKTRİKLİ EKİPMAN ATIK TASFİYESİ

AMBALAJ MATERYALİNİN ATILMASI

Ambalaj malzemesi geri dönüştürülebilir olup geri dönüşüm sembolü ♻ ile işaretlenmiştir. Bu nedenle ambalajın farklı kısımlarının sorumlu bir şekilde, atık tasfiyesini yöneten yerel yönetim düzenlemelerine tamamen uygun olarak tasfiye edilmesi gerekmektedir.

ÜRÜNÜN GERİ DÖNÜŞTÜRÜLMESİ

- Bu cihaz; Elektrikli ve Elektronik Atık Ekipman Direktifi (WEEE) dahil AB ve Birleşik Krallık'taki yasalarla uyumlu olarak işaretlenmiştir.
- Bu ürünün doğru bir şekilde tasfiye edilmesini sağlayarak bu ürünün uygunsuz şekilde atığa ayrılmasından kaynaklanan, çevre ve insan sağlığının maruz kalacağı olası olumsuz sonuçları önlemiş olacaksınız.
- Ürün veya birlikte verilen belgeler üzerindeki  simgesi, bu ürünün ev atığı olarak işlem görmemesi, elektrikli ve elektronik ekipmanın geri dönüşüm için toplandığı uygun bir merkeze götürülmesi gerektiğini göstermektedir.

Bu ürünün işlem görmesi, geri kazandırılması ve geri dönüşümü hakkında daha ayrıntılı bilgi için lütfen yerel kurumlara, ev atığı tasfiye hizmetleri veya ürünü satın aldığınız mağaza ile irtibata geçin.

UYGUNLUK BEYANI

AVRUPA BİRLİĞİ İÇİN

Bu cihaz aşağıdaki EC Direktiflerinin güvenlik gerekliliklerine uygun şekilde tasarlanmış, oluşturulmuş ve dağıtılmıştır: 2014/35/AB sayılı Düşük Gerilim Direktifi, 2014/30/AB sayılı Elektromanyetik Uyumluluk Direktifi, 2009/125/EC sayılı Ecodesign Direktifi, 2011/65/AB sayılı RoHS (Tehlikeli Maddelerin Sınırlandırılması) Direktifi ve müteakip değişiklikler.

KITCHENAID GARANTİSİ (“GARANTI”) HÜKÜMLERİ

Nijverheidslaan 3, Box 5, 1853 Strombeek-Bever, Belçika adresli KitchenAid Europa, Inc. (“**Garanti Veren**”), tüketici olan son müşteriye aşağıdaki hükümler uyarınca bir Garanti verir.

Garanti; (i) ürünün değiştirilmesini talep etme, (ii) ürünün ücretsiz olarak onarılmasını talep etme veya (iii) üründeki kusurla orantılı indirim talep etme ve (iv) imalatçı/ithalatçıya ürünü iade etmeye hazır olduğunu bildirerek sözleşmeden cayma dahil olmak üzere 6502 sayılı Tüketicinin Korunması Hakkında Kanun uyarınca son müşterinin ürünün imalatçısına veya ithalatçısına karşı sahip olduğu yasal garanti haklarına ek olarak uygulanır ve bunları sınırlandırmaz veya etkilemez.

1. KAPSAM VE GARANTİ HÜKÜMLERİ

- Garanti Veren, bir tüketicinin Avrupa Ekonomik Alanı, Moldova, Karadağ, Rusya, İsviçre veya Türkiye ülkelerindeki bir KitchenAid-Group satıcısından veya şirketinden satın aldığı Bölüm 1.b) kapsamında belirtilen ürünler için Garanti verir.
- Garanti süreleri satın alınan ürüne bağlıdır ve aşağıdaki şekildedir:

Satın alma tarihinden itibaren geçerli olmak üzere Bir Yıllık tam garanti.

- Garanti süresi, satın alma tarihinde, yani bir tüketicinin ürünü bir KitchenAid-Group bayisinden veya şirketinden satın aldığı tarihte başlar.
- Garanti, ürünün hatasız niteliğini kapsar.
- Garanti süresi boyunca bir kusur meydana gelirse Garanti Veren, tüketiciye bu Garanti kapsamında kendi tercihine bağlı olarak aşağıdaki hizmetleri sağlayacaktır:
 - Kusurlu ürünün veya ürün parçasının onarımı veya
 - Kusurlu ürünün veya ürün parçasının değiştirilmesi. Bir ürün artık mevcut değilse Garanti Veren, ürünü eşdeğer veya daha yüksek değerli bir ürünle değiştirme hakkına sahiptir.
- Tüketici, Garanti kapsamında bir talepte bulunmak isterse www.kitchenaid.com.tr (Telefon numarası: +90 312 397 35 17) adresinde bulunan ülkeye özel KitchenAid servis merkezleri veya doğrudan KitchenAid Europa, Inc. Nijverheidslaan 3, Box 5, 1853 Strombeek-Bever, Belçika adresinde bulunan Garanti Veren ile iletişime geçmelidir.

İTHALATÇI BİLGİSİ:

İPEK GIDA DTM. ELK. EŞYA TİC. VE SAN. LTD. ŞTİ.

Macun Mah. Batı Bulvarı ATB İş Mrkz.

No:1 C Blok 49

Yenimahalle/ANKARA 06105

SSHYB Tarih/No: 27.07.2017 / 52253

+90 312 397 83 70

- g) Yedek parçalar da dahil olmak üzere onarım maliyetleri ve hatasız bir ürün veya ürün parçasının teslimatı için posta masrafları Garanti Veren tarafından karşılanacaktır. Garanti Veren veya ülkeye özgü KitchenAid müşteri hizmetleri merkezi kusurlu ürünün veya ürün parçasının iade edilmesini talep ederse Garanti Veren ayrıca kusurlu ürünün veya ürün parçasının iade edilmesine ilişkin posta maliyetlerini de karşılayacaktır.
- h) Garanti kapsamında bir talepte bulunabilmek için tüketicinin, ürünü satın aldığıni gösteren makbuzunu veya faturasını ibraz etmesi gerekir.

2. GARANTİNİN SINIRLANDIRILMASI

- a) Garanti, yalnızca özel amaçlar için kullanılan ürünler için geçerlidir; profesyonel veya ticari amaçlar için kullanılan ürünler için geçerli değildir.
- b) Garanti; normal aşınma ve yıpranma, yanlış veya kötü amaçlı kullanım, kullanım talimatlarına uyulmaması, ürünün yanlış elektrik voltajında kullanılması, geçerli elektrik yönetmeliklerine aykırı kurulum ve çalıştırma ile güç kullanma (ör. kaseler) durumunda geçerli değildir.
- c) Garanti, değiştirilmiş veya dönüştürülmüş ürünler (ör. 120 V ürünlerin 220-240 V ürünlere dönüştürülmesi) için geçerli değildir.
- d) Garanti hizmetlerinin sağlanması, Garanti süresini uzatmaz ve yeni bir Garanti süresi başlatmaz. Takılan yedek parçaların garanti süresi, komple ürün için geçerli Garanti süresi ile sona erer.

KitchenAid müşteri hizmetleri merkezleri, Garanti süresinin sona ermesinden sonra veya Garantinin geçerli olmadığı ürünler için soru sorma ve bilgi alma amacıyla son müşteri tarafından kullanılabilir. Web sitemizden daha fazla bilgiye erişebilirsiniz:

www.kitchenaid.eu

ÜRÜN KAYDI

Yeni KitchenAid cihazınızı hemen kaydedin: <http://www.kitchenaid.eu/register>