



DĚKUJEME VÁM, ŽE JSTE SI ZAKOUPILI VÝROBEK WHIRLPOOL.

Potřebujete-li širší podporu, zaregistrujte svůj spotřebič na adrese [www.whirlpool.eu/register](http://www.whirlpool.eu/register)



Stáhněte si **Návod k použití** z webu

<http://docs.whirlpool.eu>

Postupujte podle návodu na poslední straně.

Před použitím spotřebiče si důkladně prostudujte **Průvodce zdraví & bezpečnost a instalace**.



Převozní šrouby je třeba před použitím spotřebiče odstranit.

Podrobnější pokyny k jejich odstranění najdete v **Průvodce zdraví & bezpečnost a instalace**.

## POPIS PRODUKTU

### SPOTŘEBIČ

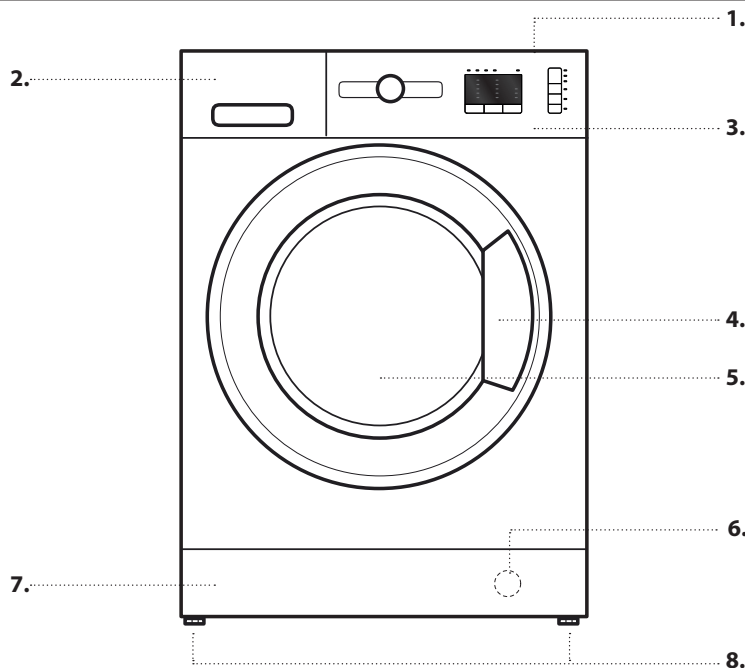

1. Poslední
2. Dávkovač pracího prostředku
3. Ovládací panel
4. Držadlo víka
5. Dveře
6. Vodní filtr – za krycím panelem
7. Snímatelný spodní panel
8. Nastavitelné nožičky (2)

### OVLÁDACÍ PANEĽ

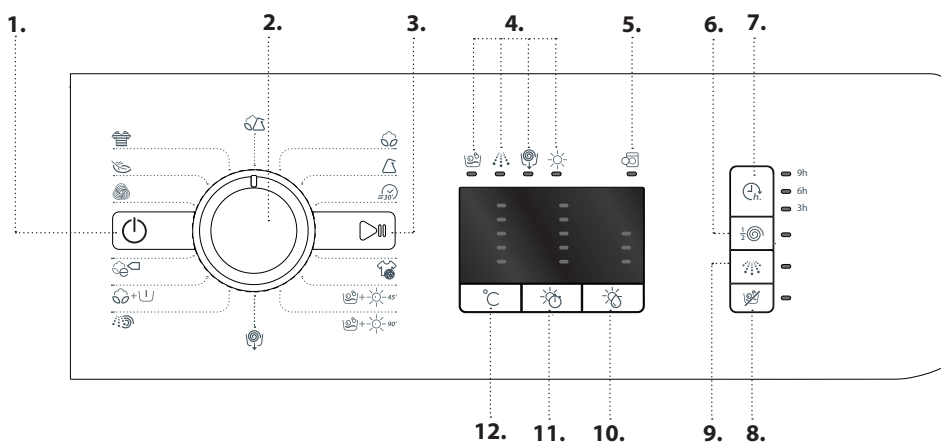

1. Tlačítko Zapnuto/Vypnuto
2. Voliče programů
3. Tlačítko Start/pauza
4. Kontrolka fáze praní a sušení
5. Kontrolka Otevřené dveře / Konec cyklu
6. Tlačítko Poloviční otáčky
7. Tlačítko Odložený start
8. Tlačítko Pouze sušit
9. Tlačítko Intenzivní máchání
10. Tlačítko Úroveň sušení
11. Tlačítko Čas sušení
12. Tlačítko Teploty

## DÁVKOVAČ PRACÍHO PROSTŘEDKU

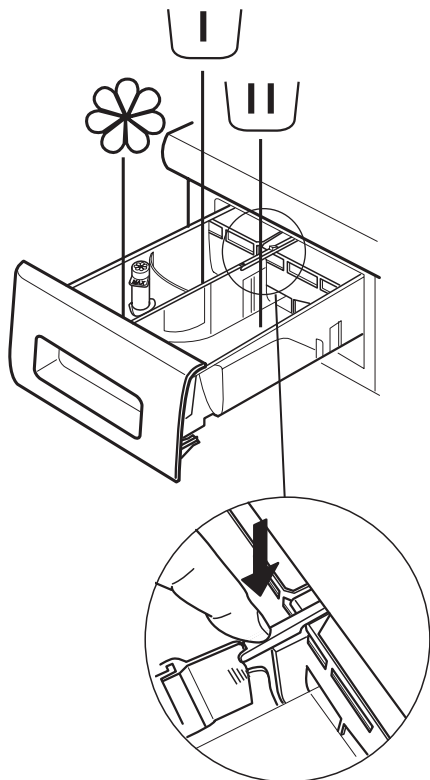

### Příhrádka pro předpírku

- Prací prostředek pro předpírku



### Zásobník pro hlavní praní

- Prací prostředek pro hlavní praní
- Odstraňovač skvrn
- Změkčovač vody



### Zásobník pro aviváž

- Změkčovač
- Tekutý škrob

**Do zásobníku nalijte aviváž nebo roztok škrobu. Nepřekračujte přitom maximální úroveň (max).**

### Uvolňovací tlačítko

(stisknutím uvolníte zásuvku pro čištění).

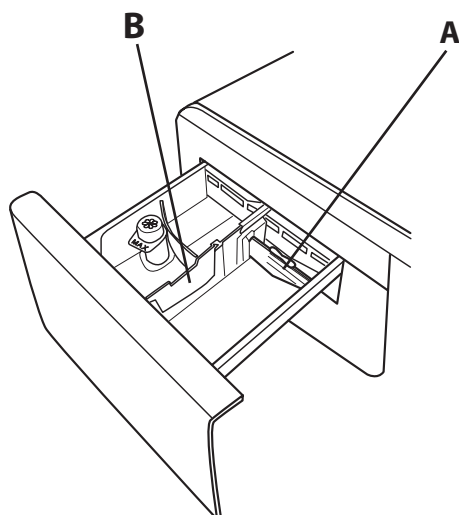

Při praní s tekutým pracím prostředkem využívejte raději zásobník **A** – zaručíte tak správné dávkování pracího prostředku (tento zásobník se nachází v sáčku s návodem k použití). Používáte-li prací prostředek v prášku, přesuňte zásobník do části označené **B**.

## PŘED PRVNÍM POUŽITÍM

Informace o výběru a spuštění programu naleznete v části **BĚŽNÉ POUŽÍVÁNÍ**.

### PRVNÍ SPUŠTĚNÍ PROGRAMU

Odstraňte případné úlomky zbylé z výroby:

1. Zvolte program  při teplotě 90 °C.
2. Přidejte malé množství pracího prostředku (maximálně 1/3 množství doporučeného výrobcem pro lehce zašpiněné prádlo) do zásobníku pro hlavní praní dávkovače pracího prostředku.
3. Spusťte program **bez plnění pračky** (s prázdným bubnem).



# BĚŽNÉ POUŽÍVÁNÍ

Více informací o funkcích a podrobnější návod si lze vyžádat nebo stáhnout na webu. Postupujte podle pokynů uvedených na poslední straně.  [www](#)

## 1. VKLÁDÁNÍ PRÁDLA.

- Prádlo připravte podle doporučení v části „RADY A TIPY“. - Otevřete dvířka a vložte prádlo do bubny. Nepřekračujte přitom maximální náplň uvedenou v *Tabulka programů*.
- Zavřete dvířka a zatlačte na ně, aby západka se slyšitelným cvaknutím zaskočila. Zkontrolujte, zda mezi sklem a gumovým těsněním nezůstalo zachycené žádné prádlo.





## 2. OTEVŘETE PŘÍVOD VODY

Ověřte, zda je pračka připojena k elektrické síti a k rozvodu vody. Otevřete přívod vody.



## 3. ZAPNUTÍ PRAČKY SE SUŠIČKOU.

Stiskněte tlačítko ; kontrolka  pomalu bliká.

## 4. VÝBĚR PROGRAMU A UŽIVATELSKÁ ÚPRAVA CYKLU.

U zařízení jsou možné následující funkce:

- Pouze praní
- Praní a sušení
- Pouze sušení

### Pouze praní

Vyberte požadovaný program pomocí VOLIČE PROGRAMŮ. 3. Pračka se sušičkou automaticky pomocí příslušné led kontrolky zobrazí maximální teplotu pro nastavený program. Chcete-li změnit nastavenou teplotu, stiskněte příslušné tlačítko.

- Stisknutím tlačítka  se postupně snižuje teplota až na minimum 20 °C. Dalším stisknutím tlačítka se opět vrátíte k maximální teplotě povolené pro daný program.



Vyberte případné požadované možnosti (je-li potřeba).

- Stisknutím tlačítka zvolte možnost; příslušné tlačítko se rozsvítí.
- Možnost zrušíte opětovným stisknutím tlačítka; tlačítko zhasne.

! Není-li zvolená možnost u nastaveného programu možná, zazní výstražný tón a kontrolka třikrát zabliká. Možnost nebude vybrána.

### Praní a sušení

Chcete-li, aby prádlo bylo vypráno a usušeno bez přerušení mezi oběma cykly, zkontrolujte, zda hmotnost prádla nepřekračuje maximální povolenou hodnotu pro sušení u zvoleného programu (viz sloupec „Maximální náplň na jeden cyklus sušení“ v *Tabulka programů*).

1. Při výběru programu a jeho případné úpravě postupujte podle pokynů v odstavci „Pouze praní“.
2. Vyberte druh požadovaného sušení pomocí stisknutí tlačítka , chcete-li využít automatické úrovně sušení, nebo tlačítkem  nastavte dobu sušení.

- *Automatické sušení s možností volby úrovně:*

V automatickém režimu pračka se sušičkou prádlo suší tak dlouho, dokud nebude dosaženo požadované úrovně vysušení. Jedním stiskem tlačítka  dojde k výběru nejvyšší míry vysušení pro zvolený program. Opětovným stisknutím tlačítka úroveň vysušení snížíte.

K dispozici jsou následující úrovně:

Sušení k uložení : prádlo je zcela suché a připravené k uložení do skříně.

Sušení k vyvěšení : prádlo je ponecháno mírně vlhké, čímž se minimalizuje možnost pomačkání. K úplnému dosušení je prádlo třeba vyvěsit.

Sušení k žehlení : prádlo je ponecháno mírně vlhké, čímž se usnadní jeho žehlení.





- *Režim sušení s časovačem:*

Chcete-li nastavit konkrétní čas sušení, tiskněte tlačítko  dokud se nerozsvítí led kontrolka u požadovaného času. Lze nastavit hodnoty v rozmezí 40 až 180 minut.

Perete-li náplň přesahující maximální povolené množství pro sušení (viz sloupec „Maximální náplň na jeden cyklus sušení“ v *Tabulka programů*), vyjměte po dokončení pracího cyklu a před začátkem sušení z bubny část prádla. Postupujte následujícím způsobem:



1. Při výběru programu a jeho případné úpravě postupujte podle pokynů v odstavci „Pouze praní“.
2. Nezahrnovat cyklus sušení.
3. Po dokončení pracího cyklu otevřete dvířka a vyjměte část věcí, čímž snížíte náplň. Nyní se držte pokynů v části „Pouze sušení“.

Poznámka: Před otevřením dvířek po dokončení sušení nechte vždy prádlo vychladnout.

Pokud používáte dva přednastavené cykly +-45' a +-90', není třeba vybírat a zapínat cyklus sušení.

### Pouze sušení

Tato funkce slouží pouze k vysušení mokrého prádla vypraného předtím v pračce nebo v ruce.

1. Zvolte vhodný program pro prádlo, které chcete sušit, (např. Bavlna, chcete-li sušit mokré bavlněné prádlo).
2. Chcete-li pouze sušit prádlo bez jeho praní, stiskněte tlačítko .
3. Vyberte druh požadovaného sušení pomocí stisknutí tlačítka , chcete-li využít automatické úrovně sušení, nebo tlačítkem  nastavte dobu sušení.

- *Automatické sušení s možností volby úrovně:*

V automatickém režimu pračka se sušičkou prádlo suší tak dlouho, dokud nebude dosaženo požadované úrovně vysušení. Jedním stiskem tlačítka  dojde k výběru nejvyšší míry vysušení pro zvolený program. Opětovným stisknutím tlačítka úroveň vysušení snížíte.

K dispozici jsou následující úrovně:

Sušení k uložení : prádlo je zcela suché a připravené k uložení do skříně.

Sušení k vyvěšení : prádlo je ponecháno mírně vlhké, čímž se minimalizuje možnost pomačkání. K úplnému dosušení je prádlo třeba vyvěsit.

Sušení k žehlení : prádlo je ponecháno mírně vlhké, čímž se usnadní jeho žehlení.

- *Režim sušení s časovačem:*



Chcete-li nastavit konkrétní čas sušení, tiskněte tlačítko  dokud se nerozsvítí led kontrolka u požadovaného času. Lze nastavit hodnoty v rozmezí 40 až 180 minut.

Poznámka: před otevřením dvířek po dokončení sušení nechte vždy prádlo vychladnout.

**5. SPRÁVNÉ DÁVKOVÁNÍ PRACÍHO PROSTŘEDKU.** Vysuňte zásobník a nasypete prací prostředek do příslušných přihrádek, jak je popsáno v části „Dávkač Pracího Prostředku“. Toto je nutno učinit jedině tehdy, pokud používáte program „pouze praní“ nebo „praní a sušení“.

**6. ODLOŽENÝ START PROGRAMU.** K nastavení odloženého startu programu viz část „Možnosti a Funkce“.

### **7. SPUŠTĚNÍ PROGRAMU.**

Stiskněte tlačítko START/PAUZA. Rozsvítí se příslušná kontrolka, zamknou se dvířka a zhasne symbol  otevřených dveří. Chcete-li změnit program v průběhu pracího cyklu, stiskněte tlačítko START/PAUZA, čímž pračku se sušičkou zastavíte (kontrolka START/ PAUZA krátce žlutě zabliká); následně zvolte požadovaný cyklus a stiskněte znovu tlačítko START/PAUZA. Chcete-li otevřít dvířka během pracího cyklu, stiskněte tlačítko START/PAUZA; dvířka lze otevřít, pokud svítí symbol . Opětovným stisknutím tlačítka obnovíte chod programu od místa jeho přerušení.



### **8. ZRUŠENÍ BĚŽÍCÍHO PROGRAMU (JE-LI NUTNÉ)**



Stiskněte a přidržte tlačítko , dokud se pračka se sušičkou nezastaví.

Pokud je hladina vody v pračce a její teplota dostatečně nízká, zámek dveří se odemkne a dveře lze otevřít.

Je-li v bubnu voda, zůstanou dvířka zamknutá. Chcete-li dvířka odemknout zapněte pračku se sušičkou a zvolte program . Voda se vypustí a na konci programu se odblokují dvířka.

### **9. VYPNUTÍ PRAČKY SE SUŠIČKOU NA KONCI PROGRAMU.**

Na konci programu kontrolka otevření dveří  rozsvítí. Jakmile se rozsvítí symbol  lze otevřít dvířka. Ověřte, zda se rozsvítil symbol odemčení dveří, otevřete je a vyjměte prádlo.

Stisknutím tlačítka  pračku se sušičkou vypnete. Pro úsporu elektrické energie se pračka se sušičkou, není-li vypnuta ručně tlačítkem , vypne automaticky po uplynutí cca 30 minut od skončení programu.

Dvířka nechejte pootevřená, aby vnitřek pračky mohl vysychat.

# RADY A TIPY

## PRAVIDLA PRO TŘÍDĚNÍ PRÁDLA

- Druh látky / údaje na visačce (bavlna, směsná vlákna, syntetické materiály, vlna, ruční praní)
- Barva (oddělte barevné a bílé kusy prádla, nové barevné prádlo perte zvlášť)
- Velikost (perte dohromady prádlo různých rozměrů, zvýšíte tak prací účinek a prádlo se v bubnu lépe rozloží)
- Jemné prádlo (drobné kusy, jako např. nylonové punčochy, a prádlo se sponkami, jako např. podprsenky, vložte do pracího pytle nebo do povlaku na polštář opatřeného zipem).





## VYPRÁZDNĚTE OBSAH KAPES

- Předměty, jako např. mince nebo spínací špendlíky, mohou poškodit prádlo i buben pračky.

## PRACÍ SYMBOLY

### NA ETIKETÁCH PRÁDLA

Údaj uvnitř symbolu vaničky udává maximální teplotu vody pro praní příslušného kusu.

-  Normální mechanické působení
-  Omezené mechanické působení
-  Značně omezené mechanické působení
-  Praní pouze ruční
-  Výrobek se nesmí prát

## PRAVIDELNĚ ČISTĚTE VODNÍ FILTR

- To je nutné proto, aby nedošlo k jeho ucpání a zablokování odtoku vody. Viz část „Čištění a údržba“ / „Čištění vodního filtru“ v podrobném návodu, který si lze stáhnout nebo vyžádat na našem webu.  [www](#)

## ÚSPORA ENERGIE A OCHRANA ŽIVOTNÍHO PROSTŘEDÍ

- Dodržování místních omezení uvedených v tabulce programů vede k optimální spotřebě energie, vody a pracího prostředku a zkracuje prací časy.
- Nepřekračujte množství pracího prostředku doporučené jeho výrobcem.
- Šetřete energii používáním pracího programu 60 °C místo 90 °C, nebo pracího programu 40 °C místo 60 °C. Doporučujeme použití programu  60 °C pro bavlněné prádlo. Tento program sice trvá déle, ale šetří energii.
- Chcete-li při praní a sušení šetřit energii a čas, zvolte nejvyšší rychlost odstředování pro daný program, čímž snížíte množství zbytkové vody v prádle na konci pracího cyklu.

# TABULKA PROGRAMŮ

Program	Dostupné teploty	Max. rychlost odstředování (ot/min)	Sušení	Maximální náplň na jeden prací cyklus (kg)	Maximální náplň na jeden cyklus sušení (kg)	Doba trvání (Minut)	Prací prostředky a přísady			Doporučený prací prostředek	
							Předpírka	Hlavní	Změkčovač	Prášek	Zkapalněný
BAVLNA	0-90°C	1200	✓	7	5	200	-	●	○	✓	✓
SYNTETIKA	0-60°C	1000	✓	4,5	4	140	-	●	○	✓	✓
RYCHLÉ 30'	0-30°C	800	-	3,5	-	30	-	●	○		✓
SPORT	0-40°C	600	✓	4	4	100	-	●	○		✓
PRANÍ&SUŠENÍ 45'	30°C	1200	✓	1	1	45	-	●	○		✓
PRANÍ&SUŠENÍ 90'	30°C	1200	✓	2	2	90	-	●	○		✓
ODSTŘEDOVÁNÍ + VYPOUŠTĚNÍ VODY	-	1200	✓	7	5	10	-	-	-		
MÁCHÁNÍ + ODSTŘEDOVÁNÍ	-	1200	✓	7	5	50	-	-	○		
BAVLNA + PŘEDPÍRKA	0-90°C	1200	✓	7	5	215	●	●	○	✓	
EKO BAVLNA (1)	0-60°C	1200	✓	7	5	175	-	●	○	✓	✓
EKO BAVLNA (2)	0-40°C	1200	✓	7	5	160	-	●	○	✓	✓
VLNA	0-40°C	800	✓	2	2	90	-	●	○		✓
JEMNÉ PRÁDLO	0-30°C	0	✓	1	1	80	-	●	○		✓
BAREVNÉ	0-40°C	1200	✓	7	5	125	-	●	○		✓
SMÍŠENÁ	0-40°C	1000	✓	4,5	4,5	90	-	●	○		✓

Volitelné      - Nelze vybrat/použít      ● Požadované množství      ○ Volitelné množství

Pro prací programy s teplotami nad 50 °C doporučujeme použít namísto tekutého raději sypký prací prostředek a dodržovat pokyny na obalu.

- 1) Zkušební program dle normy EN 50229 (Praní): zvolte program s teplotou 60 °C.
- 2) Dlouhý program na bavlnu: zvolte program s teplotou 40 °C.

Doba trvání cyklu uvedená na displeji nebo v příručce představuje hodnotu vypočtenou pro standardní podmínky. Skutečná délka cyklu se může lišit v závislosti na řadě faktorů, jako je například teplota a tlak vstupní vody, teplota prostředí, množství pracího prostředku, velikost a typ náplně, vyvážení náplně a případně zvolené dodatečné funkce.

## TABULKA ČASOVÁNÍ AUTOMATICKÝCH ÚROVNÍ SUŠENÍ

Typ vlákna	Max. náplň (kg)	Sušení k uložení 	Sušení k vyvěšení 	Sušení k žehlení 
BAVLNA	5	260'	220'	180'
SYNTETIKA	4	180'	160'	120'
VLNA	2	155'	130'	120'

Uvedený čas je pouze orientační a vztahuje se k maximální náplni; u menších náplní bude čas kratší.

Zkušební program dle normy EN 50229 (Sušení): sušení menší (2kg) náplně musí být provedeno volbou úrovně sušení a tato náplň musí být tvořena 2 prostěradly, 1 povlaky a 1 ručníky; sušení zbývající náplně musí být provedeno volbou úrovně sušení .

# PROGRAMY

Dodržujte pokyny uvedené na etiketách oblečení.

 **BAVLNA**  
pro normálně až silně zašpiněné ručníky, spodní prádlo, ubrusy, ložní prádlo atp. vyrobené z odolné bavlny a lnu.

 **SYNTETIKA**  
pro praní běžně zašpiněného oblečení ze syntetických vláken (jako např. polyester, akryl, viskóza atp.) nebo směsi bavlny a syntetických vláken.

 **RYCHLÉ 30'**  
pro rychlé praní pouze mírně zašpiněných oděvů: tento cyklus trvá pouze 30 minut, čímž šetří čas a energii. Maximální náplň 3,5 kg.

 **SPORT**  
pro mírně znečištěné tkaniny sportovního oblečení (teplákové soupravy, šortky apod.); pro dosažení optimálních výsledků se doporučuje nepřekračovat maximální náplň uvedenou v „Tabulka programů“. Doporučuje se použít tekutý prací prostředek a použít dávku vhodnou pro poloviční náplň.

 **PRANÍ&SUŠENÍ 45'**  
pro rychlé praní a sušení lehce zašpiněných bavlněných a syntetických oděvů. Tento cyklus vypere a vysuší až 1 kg prádla za pouhých 45 minut.



 **PRANÍ&SUŠENÍ 90'**  
pro rychlé praní a sušení lehce zašpiněných bavlněných a syntetických oděvů. Tento cyklus vypere a vysuší až 2 kg prádla za pouhých 90 minut.

 **ODSTŘEĐOVÁNÍ + VYPOUŠTĚNÍ VODY**  
odstředí náplň a následně vyčerpá vodu. Pro odolné oděvy.

 **MÁCHÁNÍ + ODSŤEĐOVÁNÍ**  
vymáchá a následně odstředí. Pro odolné oděvy.

 **BAVLNA + PŘEDPÍRKA**  
pro silně zašpiněné ručníky, spodní prádlo, ubrusy, ložní prádlo atp. vyrobené z odolné bavlny a lnu v situacích, kdy je nutná předpírka. Do „Zásobník pro hlavní praní“ používejte pouze práškové prací prostředky.

 **EKO BAVLNA**  
pro praní běžně zašpiněného bavlněného prádla. Z hlediska spotřeby vody a energie nejvýhodnější standardní program pro praní bavlněného prádla při 40 °C a 60 °C.

 **VLNA**  
S programem „Vlna“ je možné prát v pračce všechny druhy vlněného prádla, také ty, které jsou označeny visačkou „prát pouze v ruce“ . Pro dosažení optimálních výsledků používejte specifický prací prostředek a nepřekračujte 2 kg prádla.

 **JEMNÉ PRÁDLO**  
pro praní obzvláště jemných kusů oblečení. Před praním doporučujeme prádlo obrátit naruby.

 **BAREVNÉ**  
pro praní barevného prádla. Tento program je optimalizován k uchování zářivých barev oblečení i po opakovaném vyprání.

 **SMÍŠENÁ**  
pro praní mírně až středně zašpiněného odolného prádla z bavlny, lnu, syntetických vláken a smíšených vláken.

## MOŽNOSTI A FUNKCE

### MOŽNOSTI volitelné prostřednictvím příslušných tlačítek

! Není-li zvolená možnost u nastaveného programu možná, zazní výstražný tón a kontrolka třikrát zabliká. Možnost nebude vybrána.

 **ODLOŽENÝ START**  
Chcete-li nastavit odložený start vybraného programu, tiskněte tlačítko, dokud se nerozsvítí led kontrolka u požadovaného času odložení (9h – 6h – 3h). Chcete-li odložený start zrušit, tiskněte tlačítko, dokud všechny kontrolky nezhasnou.

 **POLOVIČNÍ OTÁČKY**  
Tato možnost sníží rychlost odstředování pracího programu na polovinu.

 **INTENZIVNÍ MÁCHÁNÍ**  
Vyberete-li tuto možnost, pračka zařadí do X dodatečné máchání. Zajistí tak důkladné vypláchnutí pracího prostředku. Tato možnost je obzvláště vhodná pro osoby s citlivou pleť.

### NÁVOD K ÚDRŽBĚ A ODSTRAŇOVÁNÍ PORUCH

Pokyny pro údržbu a řešení problémů naleznete v *Návodu k použití*.



### TECHNICKÉ INFORMACE

Technické informace obsahující údaje o spotřebě energie lze stáhnout z webu Whirlpool <http://docs.whirlpool.eu>

### JAK KONTAKTOVAT SERVISNÍ STŘEDISKO

Při komunikaci se servisním střediskem je nutno uvést kódy ze samolepicího štítku umístěného na vnitřní straně dveří. Telefonní číslo naleznete v záručním listě.

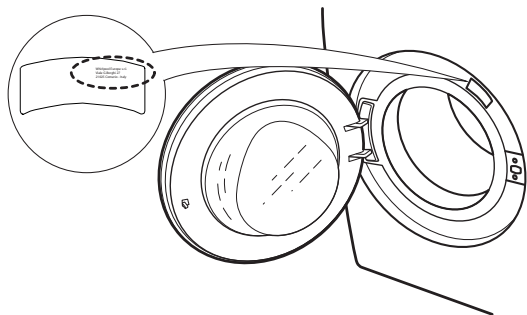

### JAK ZÍSKAT NÁVOD K POUŽITÍ

- > Telefonicky v servisním středisku
- > Pomocí tohoto QR kódu



- > Stažením návodu z webu Whirlpool <http://docs.whirlpool.eu>

Za tím účelem je třeba vložit správný obchodní kód produktu uvedený na samolepicím štítku.

Whirlpool® je registrovaná obchodní známka společnosti Whirlpool USA.





# PRÍRUČKA NA KAŽDODENNÉ POUŽÍVANIE



ĎAKUJEME, ŽE STE SI ZAKÚPILI VÝROBOK ZNAČKY WHIRLPOOL.

Ak chcete získať rozšírenejšiu používateľskú podporu, zaregistrujte svoj spotrebič na [www.whirlpool.eu/register](http://www.whirlpool.eu/register)



Stiahnite si **Návod na používanie** z webovej stránky <http://docs.whirlpool.eu>

Dodržujte postup opísaný na poslednej stránke.

Pred používaním tohto spotrebiča si dôkladne prečítajte **Príručka na ochranu zdravia a bezpečnosti a inštaláciu**.



Pred používaním spotrebiča treba odstrániť prepravné skrutky.

Podrobné pokyny na odstránenie prepravných skrutiek nájdete v **Príručka na ochranu zdravia a bezpečnosti a inštaláciu**.

## OPIS SPOTREBIČA

### SPOTREBIČ

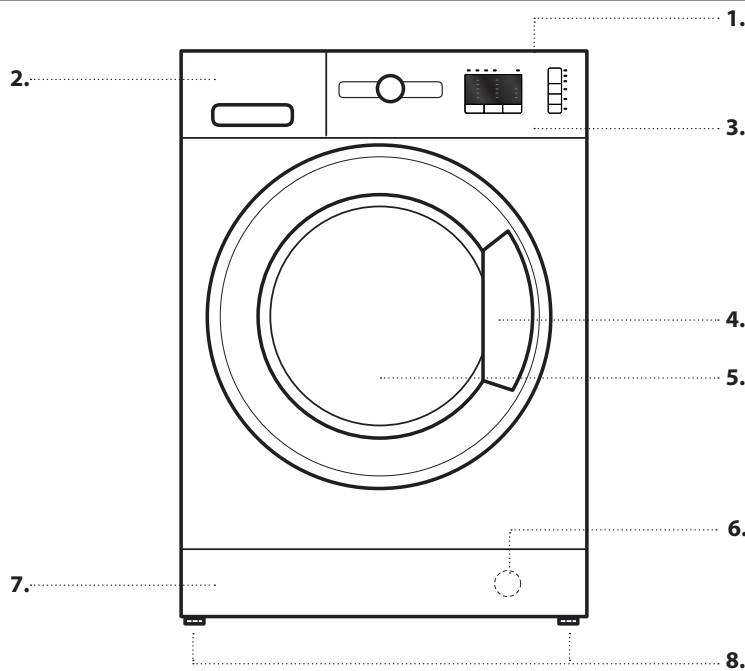

1. Posledná
2. Dávkovač pracieho prostriedku
3. Ovládací panel
4. Rukoväť
5. Dvierka
6. Vodný filter – za panelom sokla
7. Odstrániteľný panel sokla
8. Nastaviteľné nožičky (2)

### OVLÁDACÍ PANEL

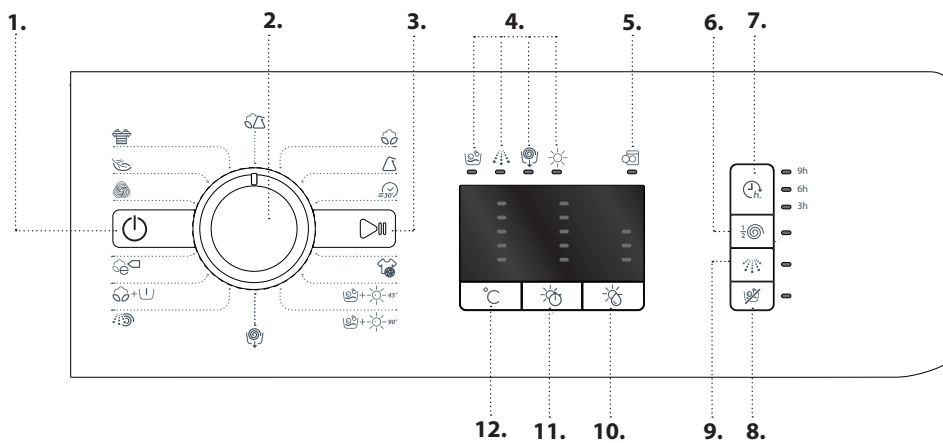

1. Tlačidlo Zap./Vyp.
2. Gombíkom program
3. Tlačidlo Štart/Pauza
4. Led Fázy prania a sušenia
5. Led Otvoriť dvere/Koniec cyklu
6. Tlačidlo Polovičné odstredovanie
7. Tlačidlo Odloženie štartu
8. Tlačidlo Iba sušenie
9. Tlačidlo Intenzívne pláchanie
10. Tlačidlo Úroveň sušenia
11. Tlačidlo Čas sušenia
12. Tlačidlo Teplota

## DÁVKOVAČ PRACIEHO PROSTRIEDKU

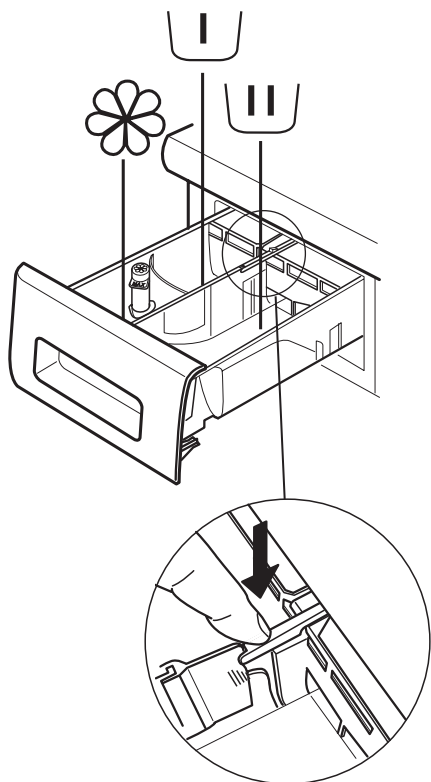

### Priehradka na predpieranie

- Prací prostriedok na predpieranie



### Priehradka na hlavné umývanie

- Prací prostriedok na hlavné pranie
- Odstraňovač škvŕn
- Zmäkčovač vody



### Priehradka na aviváž

- Zmäkčovač
- Tekutý škrob

**Nalejte aviváž alebo škrobový roztok do priehradky najviac po značku „max“.**

### Uvoľnite tlačidlo

(stlačte, aby ste mohli vytiahnuť nádobku na čistenie).

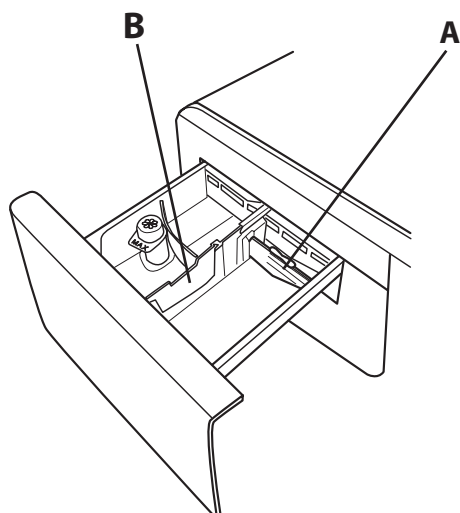

Ak pri praní používate tekutý prací prostriedok, odporúčame naliať ho do priehradky **A**, aby bolo zaistené správne dávkovanie (priehradka je vo vrecúšku s návodmi).

Ak používate prací prášok, priehradku zasunúť do otvoru **B**.

## PRVÉ POUŽITIE

Pokyny na výber a spustenie programu nájdete v časti KAŽDODENNÉ POUŽÍVANIE.

### POSTUP PRVÉHO CYKLU

Odstráňte všetky úlomky z výroby:



1. Vyberte program  pri teplote 90 °C.
2. Do priehradky na hlavné pranie v zásuvke na prací prostriedky pridajte malé množstvo pracího prostriedku (maximálne 1/3 množstva pracího prostriedku odporúčaného výrobcom pre mierne znečistenú bielizeň).
3. Spustíte program **bez naplnenia práčky so sušičkou** (s prázdny bubnom).



# KAŽDODENNÉ POUŽÍVANIE

Ďalšie informácie o funkciách a podrobnejší návod si môžete vyžiadať alebo stiahnuť z webovej stránky podľa pokynov na poslednej strane.  www



## 1. NAPLŇANIE BIELIZŇOU

- Pripravte si bielizeň podľa odporúčaní v časti „RADY A TIPY“. - Otvorte dvierka a naložte bielizeň do bubna, ale neprekročte maximálnu náplň uvedenú v *Tabuľka programov*. 
- Zatvorte dvierka a potlačte, kým sa neozve zacvaknutie zámky, a skontrolujte, či medzi sklom dvierok a gumovým tesnením nie je pricviknutá bielizeň. 

## 2. OTVORTE VENTIL PRÍVODU VODY

Skontrolujte, či je práčka správne zapojená do elektrickej siete. Otvorte vodovodný ventil. 

## 3. ZAPNUTIE PRÁČKY SO SUŠIČKOU

Stlačte tlačidlo ; žiarovka  bliká plomaly.

## 4. VÝBER PROGRAMU A PRISPŔOBOENIE CYKLU

S týmto spotrebičom sú možné nasledujúce funkcie:

- Iba pranie
- Pranie a sušenie
- Iba sušenie

### Iba pranie

Vyberte požadovaný program s voliacim gombíkom PROGRAM. Práčka so sušičkou automaticky zobrazí maximálnu teplotu určenú pre nastavený program prostredníctvom príslušného LED svetielka. Stláčaním príslušného tlačidla môžete zmeniť nastavenú teplotu.

- Stláčaním tlačidla  sa postupne znižuje teplota až po minimálnu hodnotu 20 °C. Opätovným stláčaním sa vrátite na maximálnu teplotu povolenú pre daný program.



Vyberte požadované možnosti (ak je to potrebné).

- Stláčaním tlačidla zvolíte možnosť; rozsvieti sa príslušné svetielko.
- Opätovným stláčaním tlačidla možnosť zrušíte; svetielko zhasne.

! Ak zvolená možnosť nie je kompatibilná s nastaveným programom, ozve sa varovný tón upozorňujúci na chybu a kontrolka trikrát zabliká. Možnosť nie je zvolená.

### Pranie a sušenie

Ak chcete prať aj sušiť bez prerušenia medzi cyklom prania a cyklom sušenia, dbajte, aby náplň neprekročila maximálne povolené množstvo bielizne na sušenie pre zvolený program (pozrite v stĺpci „Max. náplň pre cyklus sušenia“ v *Tabuľka programov*).

1. Ak chcete vybrať a v prípade potreby prispôbiť požadovaný program, postupujte podľa pokynov v odseku „Iba pranie“.
2. Vyberte požadovaný typ sušenia stláčaním tlačidla  pre výber automatických úrovní sušenia alebo tlačidla  pre nastavenie času sušenia.

- *Automatické sušenie s voliteľnými úrovňami:*

V automatickom režime sušenia práčka so sušičkou suší bielizeň, až kým nedosiahne nastavenú úroveň sušenia. Stláčaním tlačidla  jedenkrát sa automaticky navolí najvyššia úroveň sušenia pre zvolený program. Opätovným stláčaním tlačidla znížite úroveň sušenia.

K dispozícii máte nasledujúce úrovne:

Do skrine : bielizeň je úplne suchá a pripravená na odloženie do skrine bez žehlenia.

Na ramienko : bielizeň zostala mierne vlhká, aby sa minimalizovalo pokrčenie. Odev treba zavesiť, aby sa celkom dosušil na vzduchu.

Na žehlenie : odevy sú pomerne vlhké, aby sa uľahčilo žehlenie.



- *Režim sušenia s časovačom:*

Ak chcete nastaviť konkrétny čas sušenia, stlačte tlačidlo , až kým nesvieti LED kontrolka pre požadovaný čas. Je možné nastaviť hodnoty od 180 po 40 minút.

Ak periete väčšie množstvo bielizne, než je maximálna povolená náplň na sušenie, (pozrite v stĺpci „Max. náplň pre cyklus sušenia“ v *Tabuľka programov*), po skončení cyklu prania a pred začiatkom cyklu sušenia vyberte niekoľko kusov odevov. Postupujte podľa nasledujúcich pokynov:



1. Ak chcete vybrať a v prípade potreby prispôbiť požadovaný program, postupujte podľa pokynov v odseku „Iba pranie“.
2. Nezahrňte do toho cyklus sušenia.
3. Po skončení cyklu prania otvorte dvierka a vyberte niekoľko kusov odevov, aby ste zmenšili náplň. Teraz postupujte podľa pokynov pre program „Iba sušenie“.

POZNÁMKA: pred otvorením dvierok po sušení vždy nechajte nejaký čas na vychladnutie.

Keď používate dva prednastavené cykly  a , nie je potrebné zvoliť a spustiť cyklus sušenia.

### Iba sušenie

Táto funkcia sa používa na jednoduché sušenie mokrej náplne predtým vypranej v práčke so sušičkou alebo v ruke.

1. Zvoľte program vhodný pre bielizeň, ktorú chcete sušiť (napr. zvoľte program Bavlna na sušenie mokrej bavlnenej bielizne).
2. Pre sušenie bez cyklu prania stlačte tlačidlo .
3. Vyberte požadovaný typ sušenia stláčaním tlačidla  pre výber automatických úrovní sušenia alebo tlačidla  pre nastavenie času sušenia.

- *Automatické sušenie s voliteľnými úrovňami:*

V automatickom režime sušenia práčka so sušičkou suší bielizeň, až kým nedosiahne nastavenú úroveň sušenia. Stláčaním tlačidla  jedenkrát sa automaticky navolí najvyššia úroveň sušenia pre zvolený program. Opätovným stláčaním tlačidla znížite úroveň sušenia.

K dispozícii máte nasledujúce úrovne:

Do skrine : bielizeň je úplne suchá a pripravená na odloženie do skrine bez žehlenia.

Na ramienko : bielizeň zostala mierne vlhká, aby sa minimalizovalo pokrčenie. Odev treba zavesiť, aby sa celkom dosušil na vzduchu.

Na žehlenie : odevy sú pomerne vlhké, aby sa uľahčilo žehlenie.

- *Režim sušenia s časovačom:*

Ak chcete nastaviť konkrétny čas sušenia, stlačte tlačidlo , až kým nesvieti LED kontrolka pre požadovaný čas. Je možné nastaviť hodnoty od 180 po 40 minút.

POZNÁMKA: pred otvorením dvierok po sušení vždy nechajte nejaký čas na vychladnutie.



## 5. POUŽITE SPRÁVNE MNOŽSTVO PRACIEHO PROSTRIEDKU

Vytiahnite nádobku a naplňte pracím prostriedkom príslušnú priehradku, ako je opísané v časti „Dávkovač Pracieho Prostriedku“. Toto je potrebné, iba ak používate program iba na pranie alebo na pranie + sušenie.

## 6. ODKLAD SPUSTENIA PROGRAMU

Nastavenie programu s neskorším začiatkom nájdete v časti „Možnosti a Funkcie“.

## 7. SPUSTENIE PROGRAMU

Stlačte tlačidlo ŠTART/PAUZA. Príslušná kontrolka sa rozsvieti, dvierka sa uzamknú a dvierka sa otvoria,  symbol zhasne. Pre zmenu programu prebiehajúceho cyklu stlačte ŠTART/PAUZA, čím práčku so sušičkou zastavíte, (žlté svetielko ŠTART/PAUZA pomaly bliká); potom zvolte požadovaný cyklus a znova stlačte ŠTART/PAUZA. Ak chcete otvoriť dvierka, keď prebieha cyklus, stlačte ŠTART/PAUZA; dvierka možno otvoriť, ak  sa rozsvieti symbol. Na obnovenie programu od miesta zastavenia znova stlačte tlačidlo ŠTART/PAUZA.



## 8. ZRUŠENIE A SPUSTENIE PROGRAMU (V PRÍPADE POTREBY)



Stlačte a podržte tlačidlo , kým sa práčka so sušičkou nezastaví.

Ak sú hladina vody a teplota dosť nízke, dvierka sa odomknú a možno ich otvoriť.

Ak v bubne zostala voda, dvierka zostanú uzamknuté. Ak chcete dvierka odomknúť, zapnite práčku so sušičkou a zvolte program . Voda odtečie a na konci programu sa dvierka odomknú.

## 9. VYPNUTIE PRÁČKY SO SUŠIČKOU NA KONCI PROGRAMU

Na konci programu kontrolka otvorenia dvierok  sa rozsvieti. Dvierka možno otvoriť, iba ak sa rozsvieti symbol . Skontrolujte, či svieti symbol odomknutých dvierok, potom dvierka otvorte a vyberte bielizeň.

Stlačením  práčku vypnite. Aby sa ušetrila energia, ak práčku so sušičkou nevypnete manuálne tlačidlom , vypne sa automaticky asi po 30 minútach po skončení programu.

Dvierka nechajte otvorené, aby sa vnútro práčky so sušičkou vysušilo.

## RADY A TIPY

### PRAVIDLÁ PRE TRIEDENIE BIELIZNE





- Druh tkaniny / visačka pre ošetrovanie bielizne (bavlna, zmesové tkaniny, syntetika, vlna, bielizeň určená na ručné pranie)
- Farby (oddelte farebné a biele kusy, nové farebné kusy perte samostatne)
- Veľkosť (perte spoločne kusy rôznych veľkostí, aby ste zvýšili účinnosť prania a zlepšili rozloženie náplne v bubne)
- Jemná bielizeň (malé kusy ako nylonové pančuchy a odevy so zapínaním ako podprsenky vložte do špeciálneho vrečka na pranie alebo do návliečky na podušku so zipsom).

### VYPRÁZDNITE VRECKÁ

- Predmety ako mince alebo zatváracie špendlíky môžu poškodiť bielizeň i bubon práčky.

### SYMBOLY S POKYNNAMI PRE PRANIE NA VISAČKÁCH ODEVOV

Hodnota uvedená na symbole vaničky je maximálna možná teplota na pranie odevu.

-  Normálny mechanický cyklus
-  Jemný mechanický cyklus
-  Veľmi jemný mechanický cyklus
-  Ručné pranie
-  Neprať

### PRAVIDELNE ČISTITE VODNÝ FILTER

- Je to potrebné, aby nedošlo k upchatiu filtra, čím by sa zabránilo správne odtoku vody. Pozrite v časti „Čistenie a údržba“ / „Čistenie vodného filtra“ v podrobnom návode, ktorý si môžete vyžiadať alebo stiahnuť na webovej stránke.  [www](#)

### ŠETRITE ENERGIU A CHRÁŇTE ŽIVOTNÉ PROSTREDIE

- Dodržiavanie limitov pre náplň, ktoré sú uvedené v tabuľke programov, optimalizuje spotrebu energie, vody a pracieho prostriedku a skracuje čas prania.
- Neprekračujte množstvá pracieho prostriedku odporúčané výrobcami pracích prostriedkov.
- Používaním pracích programov pri teplote 60 °C namiesto 90 °C alebo 40 °C namiesto 60 °C ušetríte energiu. Pre bavlnené odevy odporúčame používať program  60 °C, ktorý je dlhší, ale spotrebuje menej energie.
- Aby ste ušetrili energiu a čas pri praní a sušení, zvolte najvyššiu rýchlosť odstredovania, ktorá je pre daný program dostupná, aby sa znížilo množstvo zvyškovej vody v odevoch na konci cyklu prania.

# TABUĽKA PROGRAMOV

Program	Dostupné teploty	Max. rýchlosť odstreďovania (ot/min)	Sušenie	Max. náplň pre cyklus prania (kg)	Max. náplň pre cyklus sušenia (kg)	Trvanie (v minútach)	Pracie prostriedky a prídavky			Odporúčaný prací prostriedok	
							Predpieranie	Hlavné	Zmäčkovadlo	Prášok	Skvapalnený
BAVLNA	0-90°C	1200	✓	7	5	200	-	●	○	✓	✓
SYNTETIKA	0-60°C	1000	✓	4,5	4	140	-	●	○	✓	✓
RÝCHLE 30'	0-30°C	800	-	3,5	-	30	-	●	○		✓
SPORT	0-40°C	600	✓	4	4	100	-	●	○		✓
PRANIE A SUŠENIE 45'	30°C	1200	✓	1	1	45	-	●	○		✓
PRANIE A SUŠENIE 90'	30°C	1200	✓	2	2	90	-	●	○		✓
ODSREĎOVANIE + VYPOUŠTĚNÍ VODY	-	1200	✓	7	5	10	-	-	-		
PLÁKANIE + ODSREĎOVANIE	-	1200	✓	7	5	50	-	-	○		
BAVLNA + PREDPIERANIE	0-90°C	1200	✓	7	5	215	●	●	○	✓	
EKO BAVLNA (1)	0-60°C	1200	✓	7	5	175	-	●	○	✓	✓
EKO BAVLNA (2)	0-40°C	1200	✓	7	5	160	-	●	○	✓	✓
VLNA	0-40°C	800	✓	2	2	90	-	●	○		✓
CHŮLOSTIVÉ PRÁDLO	0-30°C	0	✓	1	1	80	-	●	○		✓
FAREBNÉ	0-40°C	1200	✓	7	5	125	-	●	○		✓
ZMIEŠANÉ	0-40°C	1000	✓	4,5	4,5	90	-	●	○		✓

✓ Možné vybrať/voliteľné    - Nemožno vybrať/nepoužiteľné    ● Požadované množstvo    ○ Voliteľné množstvo

Pri programoch prania pri teplotách nad 50 °C odporúčame používať radšej prášok na pranie než tekutý prací prostriedok a dodržiavať pokyny na obale pracieho prostriedku.

1) Skúšobný program podľa normy EN 50229 (Pranie): vyberte program s teplotou 60 °C.

2) Dlhý program pre bavlnu: nastavte program s teplotou 40 °C.

Trvanie cyklu zobrazené na displeji alebo v návode je odhad vypočítaný pre štandardné podmienky. Skutočný čas trvania cyklu sa môže líšiť v súvislosti s niekoľkými rôznymi faktormi, ako sú teplota a tlak privádzanej vod, okolitá teplota, množstvo pracieho prostriedku, veľkosť a typ náplne, vyváženie náplne a ďalšie vybrané voliteľné funkcie.

## TABUĽKA ČASOV AUTOMATICKÝCH ÚROVNÍ SUŠENIA

Typ tkaniny	Max. náplň. (kg)	Do skrine 	Na ramienko 	Na žehlenie 
BAVLNA	5	260'	220'	180'
SYNTETIKA	4	180'	160'	120'
VLNA	2	155'	130'	120'

Uvedený čas je iba informatívny a platí pre maximálnu náplň; pri menšej náplni je čas sušenia kratší.

Skúšobný program podľa normy EN 50229 (Sušenie): menšia (2kg) náplň sa musí sušiť pri úrovni sušenia a táto náplň musí obsahovať 2 plachty, 1 obliečky a 1 uteráky; zvýšená náplň sa musí sušiť pri úrovni sušenia .

# PROGRAMY

Postupujte podľa pokynov uvedených na symboloch pre pranie na štítkoch odevov.

## **BAVLNA**

na pranie normálne až silno znečistených uterákov, spodnej bielizne, stolnej a postelnej bielizne a pod. z odolnej bavlny a ľanu.

## **SYNTETIKA**

na pranie normálne znečistených odevov zo syntetických vlákien (ako sú polyester, polyakryl, viskóza a pod.) alebo zo zmesi bavlny so syntetikou.

## **RÝCHLE 30'**

na rýchle pranie mierne znečistených odevov: tento cyklus trvá iba 30 minút a šetrí energiu a čas. Maximálna náplň 3,5 kg.

## **SPORT**

na mierne znečistené tkaniny športového oblečenia (teplákové súpravy, šortky, atď.); pre dosiahnutie optimálnych výsledkov sa odporúča neprekračovať maximálnu náplň uvedenú v "Tabuľka Programov". Odporúča sa použiť tekutý prací prostriedok a použiť dávku vhodnú pre polovičnú náplň.

## **PRANIE A SUŠENIE 45'**

na rýchle pranie a sušenie mierne znečistených odevov z bavlny a syntetických vlákien. Pri tomto cykle sa vyperie a vysuší náplň bielizne do 1 kg iba za 45 minút.

## **PRANIE A SUŠENIE 90'**

na rýchle pranie a sušenie odevov z bavlny a syntetických vlákien. Pri tomto cykle sa vyperie a vysuší náplň bielizne do 2 kg iba za 90 minút.

## **ODSTREĎOVANIE + VYPOUŠTĚNÍ VODY**

odstredí náplň a potom vypustí vodu. Pre odolné odevy.

## **PLÁKANIE A ODSTREĎOVANIE**

vyplácha a potom odstredí. Pre odolné odevy.

## **BAVLNA + PREDPRANIE**

na pranie silno znečistených uterákov, spodnej bielizne, stolnej a postelnej bielizne a pod. z odolnej bavlny a ľanu, kde je potrebné predpranie. Používajte iba prací prášok v „Priehradka na hlavné umývanie“.

## **EKO BAVLNA**

pre pranie normálne znečistených bavlnených odevov. Štandardný prací program pri teplote 40 °C a 60 °C pre bavlnenú bielizeň a najvýhodnejší program z hľadiska kombinácie spotreby vody a energie.

## **VLNA**

S programom „Vlna“ je možné prať v práčke všetky druhy vlneného prádla, aj tie, ktoré sú označené visačkou „prať len v rukách“ . Pre dosiahnutie optimálnych výsledkov používajte špecifický prací prostriedok a neprekračujte náplň 2 kg.

## **CHŮLOSTIVÉ PRÁDLO**

pre pranie zvlášť jemných odevov. Odporúča sa pred praním odev obrátiť naruby.

## **FAREBNÉ**

na pranie farebných bavlnených odevov. Tento program je optimalizovaný na uchovanie sviežich farieb aj po opakovanom praní.

## **ZMIEŠANÉ**

na pranie mierne alebo normálne znečistených odolných odevov z bavlny, ľanu, syntetiky a zmesi vlákien.

# MOŽNOSTI A FUNKCIE

## MOŽNOSTI, ktoré sa dajú vybrať pomocou príslušného tlačidla

! Ak zvolená možnosť nie je kompatibilná s nastaveným programom, ozve sa varovný tón upozorňujúci na chybu a kontrolka trikrát zabliká. Možnosť nie je zvolená.

## **ODLOŽENIE ŠTARTU**

Na nastavenie odloženého štartu pre zvolený program stlačte tlačidlo, až kým sa nerozsvieti led požadovaného času odkladu (9h - 6h - 3h). Odložený štart zrušíte stlačením tlačidla, až kým nezhasnú všetky kontrolky.

## **POLOVIČNÉ ODSTREĎOVANIE**

Táto možnosť znižuje rýchlosť odstreďovania pri zvolenom programe prania o polovicu“.

## **INTENZÍVNE PLÁCHANIE**

Táto možnosť zabezpečuje dodatočné pláchanie, čím sa zaisť optimálne vypláchnutie pracieho prostriedku. Je zvlášť vhodná pre osoby s citlivou pokožkou.

#### NÁVOD NA ÚDRŽBU A ODSTRÁŇOVANIE PORÚCH

Pokyny, ako postupovať pri údržbe a odstraňovaní porúch, nájdete v **Návode na používanie**.



#### TECHNICKÁ DOKUMENTÁCIA

Technickú dokumentáciu s údajmi o spotrebe energie si môžete stiahnuť na webovej stránke Whirlpool <http://docs.whirlpool.eu>

#### KONTAKTOVANIE POPREDAJNÝCH SLUŽIEB

Ak kontaktujete popredajný servis, potrebujete im oznámiť kódy uvedené na nálepke na vnútornej strane dvierok. Telefónne číslo je uvedené v záručnom liste.

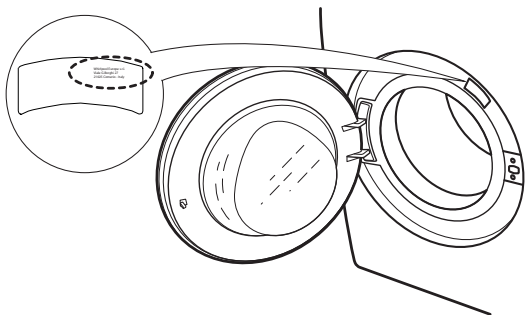

#### AKO ZÍSKAŤ NÁVOD NA POUŽÍVANIE

- > telefonicky v popredajnom servise
- > použitím tohto QR kódu



- > stiahnite si ho na webovej stránke Whirlpool <http://docs.whirlpool.eu>
- Potrebujete na to správny obchodný kód výrobku uvedený na nálepke.

Whirlpool® je registrovaná ochranná známka spoločnosti Whirlpool, USA.







**KÖSZÖNJÜK, HOGY A WHIRLPOOL TERMÉKÉT VÁLASZTotta!**

A teljes körű támogatás érdekében regisztrálja készülékét a [www.whirlpool.eu/register](http://www.whirlpool.eu/register) oldalon.



A *Használati útmutató* letölthető a <http://docs.whirlpool.eu> weboldalról. Kövesse az utolsó oldalon szereplő lépéseket.

**Kérjük, hogy a készülék használata előtt olvassa el a teljes Egészségvédelmi, biztonsági és telepítése.**



A készülék használata előtt el kell távolítani a szállítási csavarokat.

A szállítási csavarok eltávolítására vonatkozó részletes utasítások az *Egészségvédelmi, biztonsági és telepítése* található.

## A TERMÉK BEMUTATÁSA

### KÉSZÜLÉK

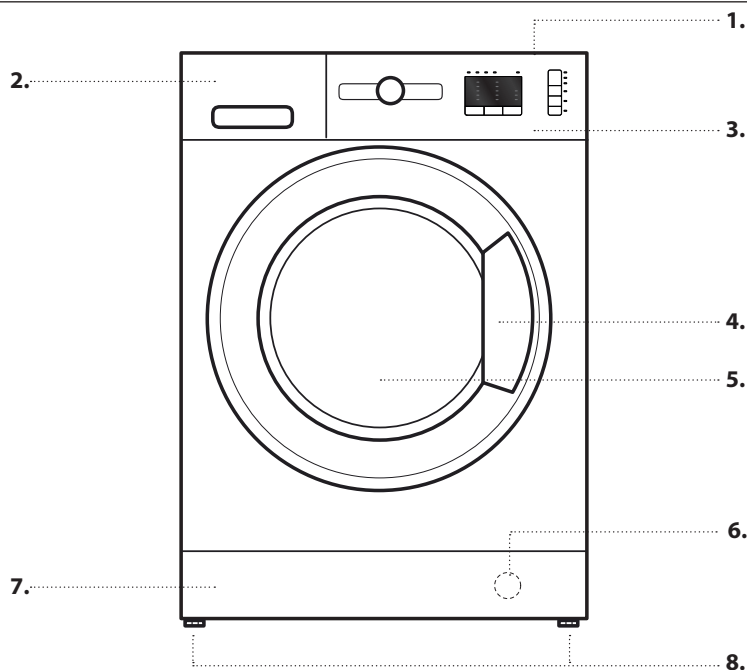

1. Felső lap
2. Mosószer-adagoló
3. Vezérlőpanel
4. Fogantyú
5. Ajtó
6. Vízsűrő – a takarólemez mögött
7. Levehető takarólemez
8. Állítható lábak (2)

### KEZELŐPANEL

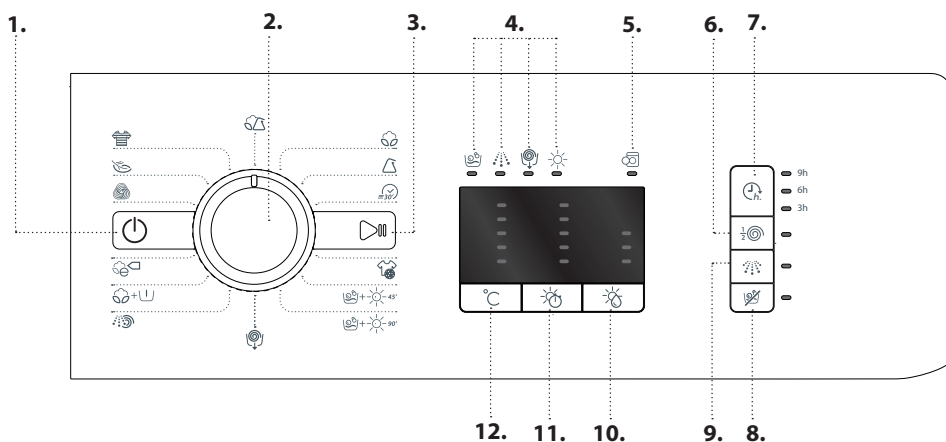

1. Be/Ki gomb
2. Program választó
3. Start/Szünet gomb
4. Mosási és szárítási fázisok led
5. Ajtónyitás/Ciklus vége led
6. Kímélő centrifuga gomb
7. Késleltetett indítás gomb
8. Csak szárítás gomb
9. Intenzív öblítés gomb
10. Szárítási szint gomb
11. Szárítási idő gomb
12. Hőmérséklet gomb

## MOSÓSZER-ADAGOLÓ

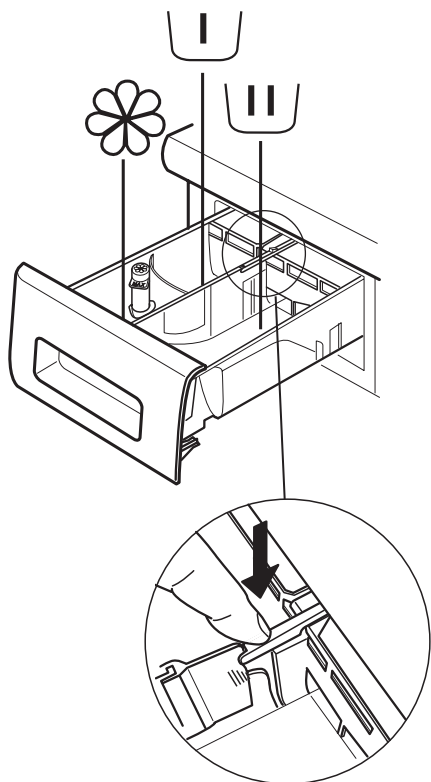

### Előmosás rekesze

- Mosószer az előmosáshoz



### Főmosás rekesze

- Mosószer a főmosáshoz
- Folteltávolító
- Vízlágyító



### Öblítőszer rekesze

- Öblítőszer
- Keményítőoldat

**Kizárólag a „max” jelölésig töltsön öblítőszer  
vagy keményítőoldatot a rekeszbe.**

### Kioldó gomb

(Nyomja meg, ha tisztítás céljából szeretné kivenni az adagolót.)

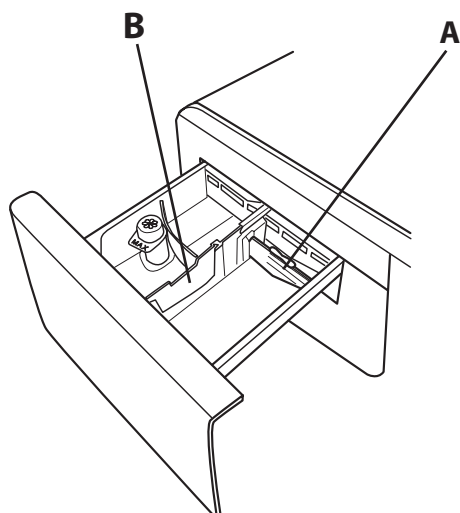

Lehetőség szerint használja az **A** választóelemet, ha folyékony mosószert használ a mosáshoz, mivel így biztosítható a megfelelő mennyiségű mosószer használata (a választóelem az útmutatót tartalmazó tasakban található). Mosópor használatakor helyezze át a választóelemet a **B** rekeszbe.

## AZ ELSŐ HASZNÁLAT

A programok kiválasztásával és indításával kapcsolatos utasításokat lásd a MINDENNAPI HASZNÁLAT részben.

### ELSŐ CIKLUS

Távolítsa el a gyártási hulladékot:

1. Válassza ki a  programot és a 90 °C-os hőmérsékletet.
2. Töltsön be kis mennyiségű mosóport (a mosószer gyártója által az enyhén szennyezett ruhaneműkhöz ajánlott mennyiség legfeljebb 1/3-át) a mosószer-adagoló főmosás rekeszébe.
3. Indítsa el a programot, **ehhez ne töltsön ruhát a mosószárítógépbe** (a dob legyen üres).



# MINDENNAPI HASZNÁLAT

Ha további tájékoztatásra van szüksége a funkciókkal kapcsolatban, részletes útmutató igényelhető és letölthető a weboldalon keresztül, ehhez kövesse az utolsó oldalon jelzett lépéseket.  [www](#)

## 1. RUHÁK BETÖLTÉSE.



- Készítse elő a ruhaneműket a „TANÁCSOK ÉS TIPPEK” részben található ajánlásoknak megfelelően. - Nyissa ki az ajtót, és helyezze a ruhákat a dobba. Ne lépje túl a *Programtáblázat* feltüntetett maximális ruhamennyiséget.
- Csukja be az ajtót úgy, hogy a zár kattanjon. Ügyeljen arra, hogy ne szoruljon ruha az ajtóüveg és a gumitömítés közé.



## 2. NYISSA KI A VÍZCSAPOT

Ellenőrizze, hogy a mosógép megfelelően csatlakozik-e a vízhálózathoz. Nyissa ki a vízcsapot. 

## 3. A MOSÓ-SZÁRÍTÓGÉP BEKAPCSOLÁSA.

Nyomja meg a  gombot; a  jelzőfény lassan villog.

## 4. PROGRAM KIVÁLASZTÁSA ÉS A CIKLUS TESTRESZABÁSA.

A következő funkciók választhatók ki a készüléken:

- Csak mosás
- Mosás és szárítás
- Csak szárítás

### Csak mosás

Válassza ki a kívánt programot a PROGRAM választókapcsolóval. A mosó- és szárítógép a megfelelő led segítségével automatikusan kijelzi a beállított programhoz rendelt maximum hőmérsékletet. A hőmérséklet módosításához nyomja meg a megfelelő gombot.

- A  gomb megnyomásával a hőmérséklet fokozatosan a 20 °C-os minimumra csökkenthető. A gomb ismételt megnyomásakor a program által engedélyezett maximum hőmérséklet fog visszaállni.



Válassza ki a kívánt opciókat (ha szükséges).

- Az opció kiválasztásához nyomja meg a gombot; kigyullad a megfelelő jelzőfény.
- Az opció törléséhez nyomja meg ismét a gombot; a jelzőfény kialszik.

! Ha a kiválasztott opció nem használható a beállított program esetén, hibajelzés hallható, és a jelzőfény háromszor felvillan. Az opció nincs kiválasztva.

### Mosás és szárítás

Ha a ruhákat a ciklusok közötti megszakítás nélkül kívánja mosni és szárítani, ügyeljen arra, hogy a töltet ne haladja meg a kiválasztott program esetén megengedett maximális ruhamennyiséget (lásd a „Max. szárítási töltet” oszlopot a *Programtáblázat*).

1. A kívánt program kiválasztásához és testreszabásához (ha szükséges) kövesse a „Csak mosás” részben megadott utasításokat.
2. Válassza ki a kívánt automatikus szárítási szintet a  gombbal, vagy adja meg a szárítási időt  gombbal.

- *Automatikus szárítás választható szárítási erősséggel:*

Az automatikus szárítási módban a mosó-szárítógép addig szárítja a ruhákat, amíg azok el nem érik a beállított szárazsági szintet. Az  gomb egyszeri megnyomásakor

automatikusan a kiválasztott program esetén lehetséges legerősebb szárítási fokozat lesz aktív. A szárítási fokozat csökkentéséhez nyomja meg ismét a gombot.

A következő fokozatok választhatók:

Szekrény : a ruhák teljesen szárazak és vasalás nélkül a szekrénybe tehetők.

Akasztó : a gyűrődések minimálisra csökkentése érdekében a ruhák enyhén nedvesek maradnak. A teljes száradáshoz a ruhákat vállfára kell akasztani.

Vasalás : a ruhák megfelelően nedvesek ahhoz, hogy egyszerűen vasalhatók legyenek.

- *Időzített szárítási mód:*

Egy bizonyos szárítási idő beállításához addig léptessen a  gombbal, amíg a kívánt szárítási időt mutató led kigyullad. Az érték 40 és 180 perc között állítható be.

A maximális szárítási töltetnél nagyobb ruhamennyiség mosásához (lásd a „Max. szárítási töltet” oszlopot a *Programtáblázat*) a mosási ciklus után, de még a szárítási ciklus indítása előtt vegyen ki néhány ruhadarabot a dobból. Ezt a következők szerint végezze:



1. A kívánt program kiválasztásához és testreszabásához (ha szükséges) kövesse a „Csak mosás” részben megadott utasításokat.
2. Ne válasszon szárítási ciklust.
3. A mosási ciklus lejártakor nyissa ki az ajtót, és vegyen ki néhány ruhadarabot a töltet csökkentése érdekében. Ezután kövesse a „Csak szárítás” üzemmódra vonatkozó utasításokat.

Megjegyzés: Szárítást követően, mielőtt kinyitná az ajtót, hagyja egy ideig hűlni a ruhákat.

A két gyári beállítású ciklus +-45' és +-90' használatakor nem kell szárítási ciklust kiválasztani és elindítani.

### Csak szárítás

Ez a funkció az előzőleg a mosó-szárítógépben vagy kézzel kimosott, nedves ruhák egyszerű szárítására szolgál.

1. Válassza ki a megfelelő programot a szárítandó ruhákhoz (pl. nedves pamutruhák szárításához a Pamut opciót).
2. Mosási ciklus nélküli szárításhoz nyomja meg az  gombot.
3. Válassza ki a kívánt automatikus szárítási szintet a  gombbal, vagy adja meg a szárítási időt  gombbal.

- *Automatikus szárítás választható szárítási erősséggel:*

Az automatikus szárítási módban a mosó-szárítógép addig szárítja a ruhákat, amíg azok el nem érik a beállított szárazsági szintet. Az  gomb egyszeri megnyomásakor automatikusan a kiválasztott program esetén lehetséges legerősebb szárítási fokozat lesz aktív. A szárítási fokozat csökkentéséhez nyomja meg ismét a gombot.

A következő fokozatok választhatók:

Szekrény : a ruhák teljesen szárazak és vasalás nélkül a szekrénybe tehetők.

Akasztó : a gyűrődések minimálisra csökkentése érdekében a ruhák enyhén nedvesek maradnak. A teljes száradáshoz a ruhákat vállfára kell akasztani.

Vasalás : a ruhák megfelelően nedvesek ahhoz, hogy egyszerűen vasalhatók legyenek.

- *Időzített szárítási mód:*

Egy bizonyos szárítási idő beállításához addig léptessen a  gombbal, amíg a kívánt szárítási időt mutató LED kigyullad. Az érték 40 és 180 perc között állítható be. Megjegyzés: Szárítást követően, mielőtt kinyitná az ajtót, hagyja egy ideig hűlni a ruhákat.



## 5. MEGFELELŐ MENNYISÉGŰ MOSÓSZER HASZNÁLATA.

Húzza ki az adagolót, és töltsön mosószert a megfelelő rekeszekbe a „Mosószér-Adagoló” részben leírtak szerint. Ez csak a „csak mosás” és a „mosás + szárítás” program esetén szükséges.



## 6. PROGRAM INDÍTÁSÁNAK KÉSLELTETÉSE.

Ha a programot egy későbbi időpontban kívánja elindítani, lásd az „Opciók és Funkciók” részt.



## 7. PROGRAM INDÍTÁSA.



Nyomja meg a START/SZÜNET gombot. Kigyullad a megfelelő jelzőfény, az ajtózár aktív, és kialszik a nyitott ajtót jelző  szimbólum. Ha folyamatban lévő ciklus közben kívánja módosítani a programot, nyomja meg a START/SZÜNET gombot a mosó-szárítógép megállításához (a START/SZÜNET jelzőfény sárga színű és lassan villog); ezután válassza ki a kívánt ciklus, majd nyomja meg ismét a START/SZÜNET gombot. Ha folyamatban lévő ciklus közben kívánja kinyitni az ajtót, nyomja meg a START/SZÜNET gombot; az ajtó akkor nyitható ki, ha az  szimbólum világít. Nyomja meg ismét a START/SZÜNET gombot, hogy folytassa a programot attól a ponttól, ahol leállította.

## 8. FOLYAMATBAN LÉVŐ PROGRAM LEÁLLÍTÁSA (SZÜKSÉG ESETÉN)

Nyomja meg és tartsa lenyomva a  gombot addig, amíg a mosó-szárítógép le nem áll.  
Ha a vízszint és a hőmérséklet kellően alacsony, az ajtózár kiold, és az ajtó kinyitható.  
Az ajtó zárva marad, ha a dobban víz van. Az ajtózár nyitásához kapcsolja be a mosó-szárítógépet, válassza ki a  programot. A program végén a készülék leereszti a vizet, és az ajtózár kiold.

## 9. A MOSÓ-SZÁRÍTÓGÉP KIKAPCSOLÁSA A PROGRAM VÉGÉN.

A program végén az ajtónyitás jelzőfénye  fény bekapcsol. Az ajtó csak akkor nyitható ki, ha az  szimbólum világít. Győződjön meg arról, hogy világít az „Ajtó nyitva” szimbólum, majd nyissa ki az ajtót, és vegye ki a ruhákat.

A mosó-szárítógép kikapcsolásához nyomja meg a  gombot. Energiatakarékossági megfontolásból, ha a mosó-szárítógépet nem kapcsolják ki a  gombbal, az a program lejáratá után 30 perccel automatikusan kikapcsol. Hagyja félig nyitva az ajtót, hogy a mosó-szárítógép belseje megszáradhasson.

# TANÁCSOK ÉS TIPPEK

## A RUHANEMŰ SZÉTVÁLOGATÁSÁNAK SZABÁLYAI

- Anyag típusa/kezelési címke utasításai (pamut, vegyes szövet, műszál anyag, gyapjú, kézzel mosandó darabok)
- Szín (válassza szét a színes és fehér ruhákat, az új színes darabokat mossa külön)
- Méret (mosson együtt különböző méretű ruhadarabokat, mivel így javítható a mosás hatékonysága és a ruhák eloszlása a dobben)
- Kényes anyagok (a kisméretű darabokat, például nejlonharisnyákat, illetve a például rézkapoccsal rendelkező ruhadarabokat mossa mosószáokban vagy cipzáras párnahuzatban).





## A ZSEBEK KIÜRÍTÉSE

- Az érmék, biztosítótűk és hasonló tárgyak kárt tehetnek a ruhákban és a mosógép dobjában.

## A KEZELÉSI CÍMKÉN

### JELZETT MOSÁSI SZIMBÓLUMOK

A teknő szimbólumban látható érték a ruha mosásához megengedett maximális hőmérsékletet jelzi.

-  Normál mechanikus hatás
-  Csökkentett mechanikus hatás
-  Nagyon csökkentett mechanikus hatás
-  Csak kézi mosás
-  Nem mosható

## RENDSZERESEN TISZTÍTSA KI A VÍZSZŰRŐT

- Ezzel megelőzhető a szűrő eltömődése, ami akadályozhatja a víz megfelelő leeresztését. Olvassa el a részletes útmutató „Tisztítás és karbantartás”/„A vízszűrő tisztítása” részeit. Az útmutató a weboldalon keresztül igényelhető és tölthető le.  [www](#)

## ENERGIAMEGTAKARÍTÁS ÉS KÖRNYEZETVÉDELEM

- Ha betartja a programtáblázatban jelölt ruhamennyiségeket, optimális lesz az energia-, víz- és mosószerfogyasztás, és csökken a mosási idő.
- Ne lépje túl a mosószer gyártója által ajánlott mosószermennyiséget.
- Takarítson meg energiát azzal, hogy 60 °C-os mosóprogramot használ 90 °C-os helyett, vagy 40 °C-os mosóprogramot használ 60 °C-os helyett. Javasoljuk, hogy a pamutruhákhoz használja a 60 °C-os  programot, amely hosszabb, de kevesebb energiát használ.
- Mosáskor és szárításkor energiát és időt takaríthat meg, ha a program esetén elérhető legnagyobb centrifugálási sebességet választja a ruhákban lévő maradék víz eltávolításához a mosási ciklus végén.

# PROGRAMTÁBLÁZAT

Program	Választható hőmérséklet	Max. centrifuga-fordulatszám (ford./perc)	Szárítás	Max. mosási töltet (kg)	Max. szárítási töltet (kg)	Időtartam (perc)	Mosószer és adalékok			Ajánlott mosószer	
							Előmosás	Fő-	Öblítőszer	Por	Folyékony
PAMUT	0-90°C	1200	✓	7	5	200	-	●	○	✓	✓
MŰSZÁLAS	0-60°C	1000	✓	4,5	4	140	-	●	○	✓	✓
GYORS 30'	0-30°C	800	-	3,5	-	30	-	●	○		✓
SPORT	0-40°C	600	✓	4	4	100	-	●	○		✓
MOSÁS ÉS SZÁRÍTÁS 45'	30°C	1200	✓	1	1	45	-	●	○		✓
MOSÁS ÉS SZÁRÍTÁS 90'	30°C	1200	✓	2	2	90	-	●	○		✓
CENTRIFUGA + LEERESZTÉS	-	1200	✓	7	5	10	-	-	-		
ÖBLÍTÉS + CENTRIFUGA	-	1200	✓	7	5	50	-	-	○		
PAMUT + ELŐMOSÁS	0-90°C	1200	✓	7	5	215	●	●	○	✓	
ECO PAMUT (1)	0-60°C	1200	✓	7	5	175	-	●	○	✓	✓
ECO PAMUT (2)	0-40°C	1200	✓	7	5	160	-	●	○	✓	✓
GYAPJÚ	0-40°C	800	✓	2	2	90	-	●	○		✓
KÉNYES ANYAG	0-30°C	0	✓	1	1	80	-	●	○		✓
SZÍNES	0-40°C	1200	✓	7	5	125	-	●	○		✓
VEGYES	0-40°C	1000	✓	4,5	4,5	90	-	●	○		✓

✓ Választható/opcionális      - Nem választható/alkalmazható      ● Szükséges mennyiség      ○ Választható mennyiség

Az 50 °C-nál magasabb hőmérsékletet használó mosási programok esetén javasoljuk, hogy folyékony mosószer helyett használjon mosóport, és kövesse a mosószer csomagolásán megadott utasításokat.

- 1) Az EN 50229 szabványnak megfelelő tesztprogram (Mosáshoz): válassza a 60 °C-os programot.
- 2) Hosszú program pamut ruhaneműk mosásához: állítsa be a 40 °C-os programot.

A ciklus kijelzőn látható és útmutatóban jelölt időtartama a szabványos körülményekre érvényes, becsült idő. A ciklus tényleges időtartama különböző tényezőktől függ, mint például a belépő víz hőmérsékletétől és nyomásától, a környezeti hőmérséklettől, a mosószer mennyiségétől, a ruhák mennyiségétől és típusától, a súlyelosztástól, illetve a további kiválasztott funkcióktól.

## AUTOMATIKUS SZÁRÍTÁSI SZINT IDŐZÍTŐ TÁBLÁZAT

Szövet típusa	Max. ruhamennyiség. (kg)	Szekrény	Akasztó	Vasalás
PAMUT	5	260'	220'	180'
MŰSZÁLAS	4	180'	160'	120'
GYAPJÚ	2	155'	130'	120'

Az itt megadott időtartamok csupán tájékoztató jellegűek, és a maximum ruhamennyiségre vonatkoznak; kisebb mennyiség esetén a szárítási idő rövidebb.

Az EN 50229 szabványnak megfelelő tesztprogram (Szárítás): egy kis adag (2kg) szárításához ki kell választani az szárítási szintet, az ágyneműadag 2 lepedőből, 1 párnahuzat és 1 törölközőből álljon; a maradandó szárítási adag végrehajtásához válassza ki az szárítási szintet.

# PROGRAMOK

Kövesse a ruhákra vonatkozó mosási szimbólumok utasításait.

## PAMUT

normál szennyezettségű vagy erősen szennyezett, tartós ruhadarabok (pl. törölköző, alsónemű, asztalterítő, ágynemű) mosásához, amelyek pamutból vagy lenvászonból készültek.

## SMÜSZÁLÁS

normál szennyezettségű ruhadarabok mosásához, amelyek műszál anyagból (poliészter, poliakril, viszkóz stb.) vagy pamut és szintetikus anyag keverékéből készültek.

## GYORS 30'

enyhén szennyezett ruhák gyors mosásához: ez a ciklus mindössze 30 perces, így idő és energia takarítható meg. A maximális ruhamennyiség 3,5 kg.

## SPORT

enyhén koszos sportruházatok (melegítők, rövid nadrágok stb.) mosására tervezték. A legjobb eredmény érdekében javasoljuk, hogy ne lépje túl a „Programtáblázat”-ban feltüntetett maximális töltetet. Folyékony mosószer alkalmazása javasolt, féladagnak megfelelő mennyiséget használjon.

## MOSÁS ÉS SZÁRÍTÁS 45'

enyhén szennyezett pamut- és szintetikus ruhák gyors mosásához és szárításához. Ezzel a ciklussal max. 1 kg ruha mosható ki és szárítható meg mindössze 45 perc alatt.

## MOSÁS ÉS SZÁRÍTÁS 90'

pamut- és szintetikus ruhák gyors mosásához és szárításához. Ezzel a ciklussal max. 2 kg ruha mosható ki és szárítható meg mindössze 90 perc alatt.

## CENTRIFUGA + LEERESZTÉS

a ruhák centrifugálása, majd a víz leeresztése. Tartós ruhadarabokhoz.

## ÖBLÍTÉS + CENTRIFUGA

a ruhák öblítése, majd centrifugálása. Tartós ruhadarabokhoz.

## + PAMUT + ELŐMOSÁS

erősen szennyezett, tartós ruhadarabok (pl. törölköző, alsónemű, asztalterítő, ágynemű) mosásához, amelyek pamutból vagy lenvászonból készültek, és előmosást igényelnek. Mosópor csak a „Főmosás rekesze” használható.

## ECO PAMUT

normál szennyezettségű pamutruhák mosásához. Általános mosóprogram 40 °C-on és 60 °C-on pamut ruhanemű mosásához, amely egyben a legkedvezőbb a víz- és energiafogyasztás szempontjából.

## GYAPJÚ

A „Gyapjú”-os programmal gyapjúholmikat lehet mosni, azokat is, melyek címkéjén a „csak kézzel mosható”  utasítás szerepel. A legjobb eredmény elérése érdekében használjon speciális mosószert, és ne lépje túl az 2 kg ruhatöltetet..

## KÉNYES ANYAG

különösen kényes ruhák mosásához. Lehetőség szerint fordítsa ki a ruhákat mosás előtt.

## SZÍNES

színes pamutruhák mosásához. Ezt a programot arra optimalizálták, hogy az élénk színű ruhák többszöri mosással se fakuljanak ki.

## VEGYES

enyhén szennyezett vagy normál szennyezettségű, tartós ruhadarabok mosásához, amelyek pamutból, lenvászonból, műszál anyagból vagy vegyes szövethől készültek.

# OPCIÓK ÉS FUNKCIÓK

## Közvetlenül a megfelelő gombbal kiválasztható OPCIÓK

! Ha a kiválasztott opció nem használható a beállított program esetén, hibajelzés hallható, és a jelzőfény háromszor felvillan. Az opció nincs kiválasztva.

## KÉSLELTETETT INDÍTÁS

A kiválasztott programot késleltetve is elindíthatja, ha addig léptet a gombbal, amíg a kívánt késleltetésnek megfelelő LED kigyullad (9h - 6h - 3h). A késleltetést megszüntetheti, ha a gombbal addig léptet, amíg az összes késleltetéshez rendelt led kialszik.

## KÍMÉLŐ CENTRIFUGA

Ezzel az opcióval beállítható, hogy az adott programnak megfelelő centrifugálás csak fele akkora sebességű legyen.

## INTENZÍV ÖBLÍTÉS

Ez az opció egy plusz öblítési fázist ad hozzá, ezzel biztosítva az optimális mosószert-eltávolítást. Különösen érzékeny bőrűeknek ajánlot.

### KARBANTARTÁSI ÉS HIBAEHÁRÍTÁSI ÚTMUTATÓ

A karbantartási eljárásokkal és a hibák elhárításával kapcsolatos utasításokat lásd a **Használati útmutatóban**.



### MŰSZAKI DOKUMENTÁCIÓ

Az energiafogyasztási adatokat tartalmazó műszaki dokumentáció a Whirlpool weboldaláról tölthető le: **<http://docs.whirlpool.eu>**

### KAPCSOLATFELVÉTEL A VEVŐSZOLGÁLATTAL

A vevőszolgálaton történő ügyintézéskor meg kell adnia az ajtó belső oldalán található öntapadós címkén szereplő kódokat. A telefonszám a garanciafüzetben található.

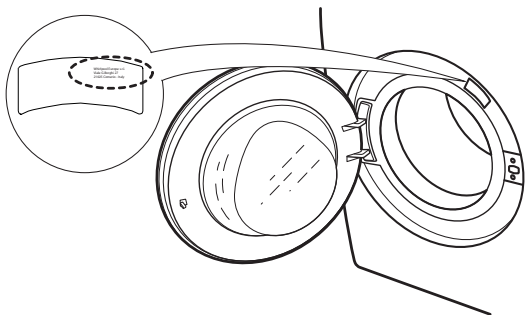

### A HASZNÁLATI ÚTMUTATÓ BESZERZÉSE

- > Hívja a vevőszolgálatot
- > Olvassa le ezt a QR-kódot



- > Töltse le az útmutatót a Whirlpool weboldaláról (**<http://docs.whirlpool.eu>**)

Ehhez meg kell adnia a termék kereskedelmi kódját, amely az öntapadós címkén van feltüntetve.



# ЩОДЕННИЙ ДОВІДНИК ПОСІБНИК



**ДЯКУЄМО ЗА ПРИДБАННЯ ВИРОБУ WHIRLPOOL.**  
Для отримання більш повної підтримки зареєструйте свій прилад на веб-сайті [www.whirlpool.eu/register](http://www.whirlpool.eu/register)



Завантажте **Інструкції з використання** з веб-сайту <http://docs.whirlpool.eu>  
Дотримуйтеся процедури, наведеної на останній сторінці.

До початку експлуатації цього приладу уважно прочитайте **Інструкція з техніки безпеки та монтажу**.



До початку експлуатації цього приладу треба видалити болти, які використовувалися під час транспортування.

Докладнішу інструкцію з видалення цих болтів див. у документі **Інструкція з техніки безпеки та монтажу**.

## ОПИС ПРОДУКТУ

### ВИРІБ

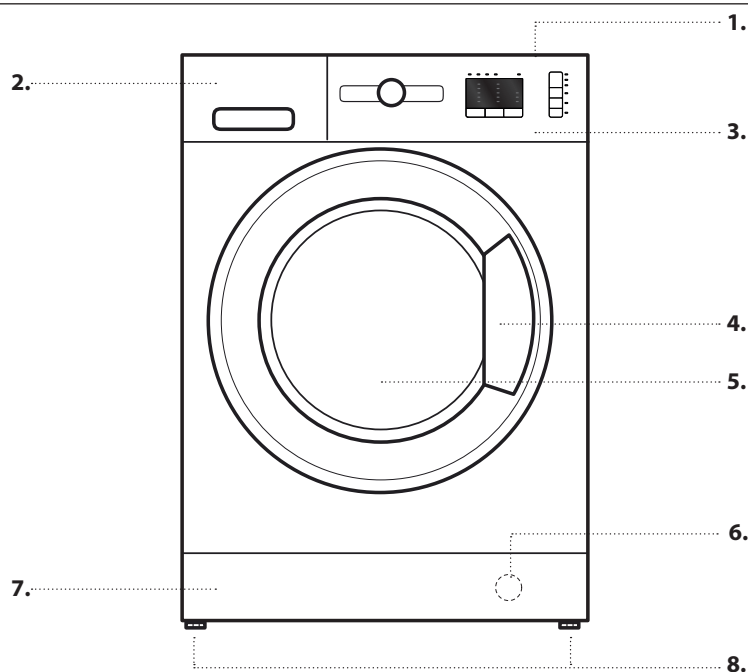

1. Верхня частина
2. Дозатор мийних засобів
3. Панель керування
4. Ручка дверцял
5. Дверцята
6. Водяний фільтр — позаду відкидної панелі
7. Знімна відкидна панель
8. Регульована ніжка (2)

### ПАНЕЛЬ КЕРУВАННЯ

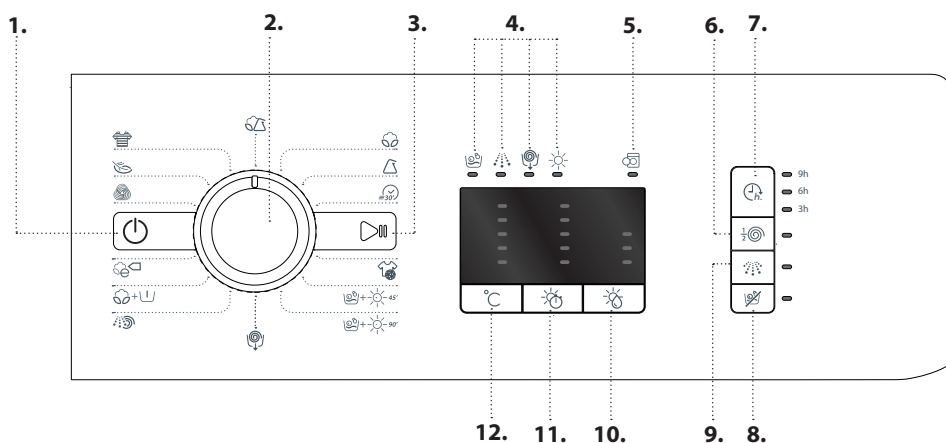

1. Кнопка вмикання/вимикання
2. Перемикач програм
3. Кнопка Запуск/Пауза
4. Світлодіодний індикатор фаз прання та сушіння
5. Світлодіодний індикатор відкриття дверцял / завершення циклу
6. Кнопка Віджим на вдвічі меншій швидкості
7. Кнопка Затримка запуску
8. Кнопка Лише сушіння
9. Кнопка Інтенсивне полоскання
10. Кнопка Ступінь сушіння
11. Кнопка Час сушіння
12. Кнопка Температура

## ДОЗАТОР МИЙНИХ ЗАСОБІВ

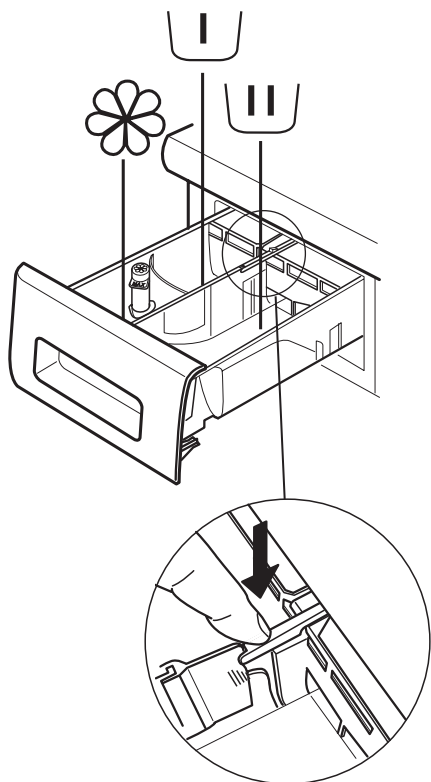

### Відділення для попереднього прання

- Мийний засіб для попереднього прання



### Відділення для основного циклу прання

- Основний пральний засіб
- Засіб для усунення плям
- Засіб для пом'якшення води



### Засіб для пом'якшувача

- Пом'якшувач
- Рідкий крохмаль

**Залейте пом'якшувач або рідкий крохмаль у відсік, не перевищуючи рівень «Макс.».**

### Кнопка розблокування

(натисніть, щоб зняти лоток для очищення).

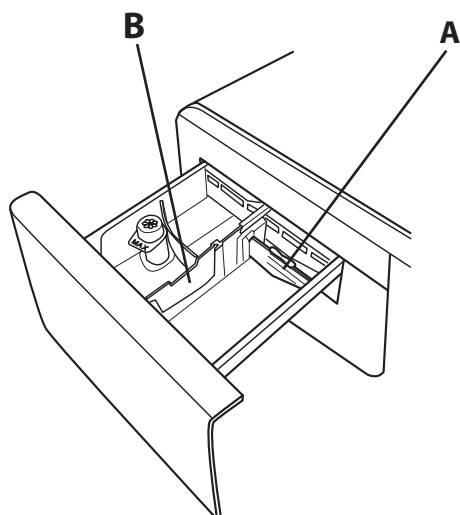

Бажано використовувати розділювач **A**, коли прання відбувається з рідким мийним засобом; за допомогою розділювача можна переконатися в тому, що використовується правильна кількість мийного засобу (розділювач можна знайти в пакеті з інструкціями).

Помістіть розділювач у паз **B**, коли використовується порошковий мийний засіб.

## ПЕРШЕ ВИКОРИСТАННЯ

Вказівки щодо вибору та запуску програми наведені в розділі «ЩОДЕННЕ ВИКОРИСТАННЯ».

### ОПЕРАЦІЯ ПЕРШОГО ЦИКЛУ

Видаліть усе сміття, що могло залишитися після виготовлення приладу:

1. Виберіть програму  з налаштуванням температури 90° C.
2. Додайте невелику кількість порошкового мийного засобу (не більше 1/3 від кількості, яку виробник рекомендує для злегка забрудненої білизни) в основне відділення дозатора мийного засобу.
3. Запустіть програму, **не завантажуючи білизну в пральну машину з функцією сушки** (барaban повинен бути порожнім).



# ЩОДЕННЕ ВИКОРИСТАННЯ

Для отримання докладнішої інформації про функції можна замовити більш повну настанову або завантажити її з веб-сайту, дотримуючись інструкцій на останній сторінці. 

## 1. ЗАВАНТАЖЕННЯ БІЛИЗНИ.

- Підготуйте білизну відповідно до рекомендацій із розділу «КОРИСНІ ПОРАДИ». - Відчиніть дверцята й завантажте в барабан білизну, кількість якої не перевищує максимальну кількість для завантаження, вказану в розділі *Таблиця програм*.
- Зачиніть дверцята й натисніть на них, поки зачіпка не заблокується з чутиєм клацанням, та перевірте, чи білизна не застрягла між склом дверцят і гумовим ущільнювачем.



## 2. ВІДКРИЙТЕ КРАН

Переконайтеся, що пральна машина правильно підключена до водопроводу. Відкрийте кран подачі води.



## 3. УВІМКНЕННЯ ПРАЛЬНОЇ МАШИНИ З ФУНКЦІЄЮ СУШКИ.

Натисніть кнопку ; лампа  мигає повільно.

## 4. ВИБІР ПРОГРАМИ ТА НАЛАШТУВАННЯ ЦИКЛУ.

У цьому приладі передбачено такі функції:

- лише прання;
- прання та сушіння;
- лише сушіння.

### Лише прання

Виберіть потрібну програму за допомогою перемикача програм. Пральна машина з функцією сушіння автоматично відображує максимальну температуру, яка відповідає заданій програмі, за допомогою відповідного світлодіодного індикатора. Для зміни температури натисніть відповідну кнопку.

- Натискання кнопки  поступово знизять температуру до 20° С. Повторне натискання кнопки призведе до повернення до максимальної температури, дозволеної для обраної програми.

Виберіть потрібні опції (у разі потреби).



- Натисніть кнопку, щоб вибрати опцію; світиться лампа відповідної кнопки.
- Знову натисніть кнопку, щоб скасувати вибір опції; лампа гасне.

! Якщо вибрана опція несумісна з заданою програмою, звучить сигнал попередження про помилку, а індикаторна лампа мигає три рази. Опція залишається невибраною.

### Прання та сушіння

Для прання та сушіння завантаженої білизни без перерви між циклами прання та сушіння переконайтеся, що кількість завантаженої білизни не перевищує максимальну допустиму кількість для вибраної програми (див. стовпець «Макс. завантаження для циклу сушіння» в *Таблиці програм*).

- Дотримуйтеся інструкцій, наведених у розділі «Лише прання», щоб вибрати та за необхідності налаштувати потрібну програму.

- Виберіть потрібний тип сушіння, натиснувши кнопку  для вибору автоматичних ступенів сушіння або кнопку  для вибору часу сушіння.

- Автоматичне сушіння з вибором рівнів:

В автоматичному режимі сушіння пральна машина з функцією сушіння забезпечує сушіння білизни до заданого рівня сухості. При однократному натисканні на кнопку  автоматично вибирається найвищий рівень сушіння, доступний для вибраної програми. При повторному натисканні на кнопку рівень сушіння зменшується.

Доступні такі рівні:

Шафа : білизна повністю суха та її можна покласти в шафу без прасування.

Вішалка : білизна злегка волога, щоб не допустити утворення складок. Для повного висихання на повітрі білизну потрібно розвішати.

Прасування : білизна достатньо волога, щоб полегшити її прасування.



- Режим сушіння за таймером:

Щоб вибрати потрібний час сушіння, натискайте кнопку , доки не засвітиться світлодіодний індикатор потрібного часу. Для вибору доступні значення від 180 до 40 хвилин.

Для прання білизни, кількість якої перевищує максимальну допустиму кількість для сушіння (див. стовпець «Макс. завантаження для циклу сушіння» в *Таблиці програм*), після завершення циклу прання та до початку циклу сушіння видалить декілька предметів білизни. Виконайте наведені нижче дії.



- Дотримуйтеся інструкцій, наведених у розділі «Лише прання», щоб вибрати та за необхідності налаштувати потрібну програму.
- Не включайте цикл сушіння.
- Після завершення циклу прання відчиніть дверцята й видалить декілька речей, щоб зменшити завантаження. Тепер дотримуйтеся вказівок щодо програми «Лише сушіння».

Примітка. Після завершення сушіння та до відчинення дверцят завжди зачекайте протягом певного часу, щоб дати білизні охолонути.

У разі використання двох заздалегідь налаштованих циклів  і  немає потреби вибирати та запускати цикл сушіння.

### Лише сушіння

Ця функція використовується для простого сушіння білизни, яку було випрано раніше в пральній машині або руками.

- Виберіть правильну програму для сушіння білизни (наприклад, для сушіння білизни з бавовни виберіть програму «Бавовна»).
- Натисніть кнопку  для сушіння без циклу прання.
- Виберіть потрібний тип сушіння, натиснувши кнопку  для вибору автоматичних ступенів сушіння або кнопку  для вибору часу сушіння.

- Автоматичне сушіння з вибором рівнів:

В автоматичному режимі сушіння пральна машина з функцією сушіння забезпечує сушіння білизни до заданого рівня сухості. При однократному натисканні на кнопку  автоматично вибирається найвищий рівень сушіння, доступний для вибраної програми. При повторному натисканні на кнопку рівень сушіння зменшується.

Доступні такі рівні:

Шафа : білизна повністю суха та її можна покласти в шафу без прасування.

Вішалка : білизна злегка волога, щоб не допустити утворення складок. Для повного висихання на повітрі білизну потрібно розвішати.

Прасування : білизна достатньо волога, щоб полегшити її прасування.

- Режим сушіння за таймером:



Щоб вибрати потрібний час сушіння, натискайте кнопку , доки не засвітиться світлодіодний індикатор потрібного часу. Для вибору доступні значення від 180 до 40 хвилин.

Примітка. Після завершення сушіння та до відчинення дверцят завжди зачекайте протягом певного часу, щоб дати білизні охолонути.

**5. ВИКОРИСТАННЯ ПРАВИЛЬНОЇ КІЛЬКОСТІ МИЙНОГО ЗАСОБУ.** Витягніть лоток і додайте мийний засіб у відповідні відсіки, дотримуючись вказівок, наведених у розділі «Дозатор Мийних Засобів». Виконання цих дій є необхідним лише при використанні програм тільки прання або прання та сушіння.

**6. ЗАТРИМКА ЗАПУСКУ ПРОГРАМИ.** Для налаштування затримки запуску програми дотримуйтеся вказівок, наведених у розділі «Опції та Функції».

## 7. ЗАПУСК ПРОГРАМИ.

Натисніть кнопку «ЗАПУСК/ПАУЗА». Починає світитися відповідна індикаторна лампа, дверцята блокуються, а символ відчинення дверцят  гасне. Для зміни програми під час виконання циклу натисніть кнопку «ЗАПУСК/ПАУЗА», щоб призупинити роботу пральної машини з функцією сушки (лампа «ЗАПУСК/ПАУЗА» повільно мигає жовтим); після цього виберіть потрібний цикл і знову натисніть кнопку «ЗАПУСК/ПАУЗА». Щоб відчинити дверцята під час виконання циклу, натисніть кнопку «ЗАПУСК/ПАУЗА»; дверцята можна відчинити, лише коли світиться символ відчинення дверцят . Знову натисніть кнопку «ЗАПУСК/ПАУЗА», щоб відновити виконання програми з моменту її призупинення.



## 8. СКАСУВАННЯ ПРОГРАМИ, ЩО ВИКОНУЄТЬСЯ (В РАЗІ ПОТРЕБИ)



Натисніть та утримуйте кнопку  до зупинення роботи пральної машини з функцією сушіння.

Якщо рівень води та температури є достатньо низьким, дверцята розблокуються та їх можна відчинити.

Якщо в барабані є вода, дверцята залишаються заблокованими. Для розблокування дверцят увімкніть пральну машину, виберіть програму . Вода зливається, і після завершення програми дверцята розблокуються.

## 9. ВИМКНЕННЯ ПРАЛЬНОЇ МАШИНИ З ФУНКЦІЄЮ СУШКИ ПІСЛЯ ЗАВЕРШЕННЯ ПРОГРАМИ.

В кінці програми світловий індикатор відкриття дверцят  світиться. Дверцята можна відчинити, лише коли світиться символ відчинення дверцят . Переконайтеся, що символ відчинення дверцят світиться, після чого відчиніть дверцята й витягніть білизну.

Натисніть , щоб вимкнути пральну машину з функцією сушіння. Для економії електроенергії, якщо пральну машину з функцією сушіння не вимкнути вручну за допомогою кнопки , вона вимкнеться автоматично протягом приблизно 30 хвилин після завершення програми.

Залиште дверцята повністю відчиненими, щоб внутрішня частина пральної машини могла висохнути.

# КОРИСНІ ПОРАДИ

## ПРАВИЛА СОРТУВАННЯ БІЛИЗНИ

- за типом тканин або позначкою на ярлику (бавовна, змішані тканини, синтетика, вовна, білизна для прання вручну);
- за кольором (кольорові та білі тканини окремо; нещодавно пофарбовану білизну перить окремо);
- за розміром (для кращого розташування одягу й розподілення маси білизни в барабані та прання необхідно прати одночасно одяг різного розміру);
- делікатні речі (невеликі речі, такі як нейлонові панчохи, та речі з застібками, наприклад бюстгальтери, покладіть у мішок для прання або в наволочку з застібкою-блискавкою.





## СПОРОЖНЕННЯ КИШЕНЬ

- Такі предмети, як монети або булавки, можуть пошкодити білизну та барабан пральної машини.

## СИМВОЛИ ПРАННЯ

### НА ЯРЛИКАХ ПРЕДМЕТІВ ОДЯГУ

Значення, вказане на символі тазика, — це значення максимальної температури для прання цього предмету одягу.

-  Звичайне механічне прання
-  Пом'якшене механічне прання
-  Делікатне механічне прання
-  Тільки для ручного прання
-  Прання заборонене

## РЕГУЛЯРНО ОЧИЩУЙТЕ ВОДЯНИЙ ФІЛЬТР

- Таке очищення необхідне, щоб не допустити закупорювання фільтра та забезпечити правильний злив води. Див. розділ «Очищення та технічне обслуговування» / «Очищення водяного фільтра» в докладній настанові, яку можна замовити або завантажити з веб-сайту компанії-виробника.



## ЗАОЩАДЖЕННЯ ЕНЕРГІЇ ТА ЗАХИСТ ДОВКІЛЛЯ

- Дотримання обмежень завантаження, вказаних у таблиці програм, дозволяє заощадити енергію, воду та використання мийних засобів, а також скоротити час прання.
- Не перевищуйте кількість мийного засобу, вказану його виробником.
- Щоб заощадити енергію, використовуйте програму прання з температурою 60° C замість 90° C або 40° C замість 60° C. Рекомендується використовувати програму  60° C для прання речей із бавовни; ця програма виконується довше, але споживає менше електроенергії.
- Для заощадження енергії та часу при пранні та сушінні вибирайте найбільшу швидкість віджиму, доступну для програми, щоб зменшити кількість води, що залишається в білизні після завершення циклу прання.

# ТАБЛИЦЯ ПРОГРАМ

Програма	Доступні температури	Макс. швидкість віджимання (об./хв.)	Сушіння	Макс. завантаження для циклу прання (кг)	Макс. завантаження для циклу сушіння (кг)	Тривалість (хви-лин)	Засоби для прання та добавки			Рекомендований мийучий засіб	
							Попереднє прання	Головний	Пом'якшувач	Порошок	Рідкий
БАВОВНА	0-90°C	1200	✓	7	5	200	-	●	○	✓	✓
СИНТЕТИКА	0-60°C	1000	✓	4,5	4	140	-	●	○	✓	✓
ПРИСКОРЕНА 30'	0-30°C	800	-	3,5	-	30	-	●	○		✓
СПОРТ	0-40°C	600	✓	4	4	100	-	●	○		✓
ПРАННЯ ТА СУШІННЯ 45'	30°C	1200	✓	1	1	45	-	●	○		✓
ПРАННЯ ТА СУШІННЯ 90'	30°C	1200	✓	2	2	90	-	●	○		✓
ВІДЖИМ + ЗЛИВАННЯ	-	1200	✓	7	5	10	-	-	-		
ПОЛОСКАННЯ + ВІДЖИМ	-	1200	✓	7	5	50	-	-	○		
БАВОВНА + ПОПЕРЕДНЄ ПРАННЯ	0-90°C	1200	✓	7	5	215	●	●	○	✓	
БАВОВНА ЕКО (1)	0-60°C	1200	✓	7	5	175	-	●	○	✓	✓
БАВОВНА ЕКО (2)	0-40°C	1200	✓	7	5	160	-	●	○	✓	✓
ВОВНА	0-40°C	800	✓	2	2	90	-	●	○		✓
ДЕЛІКАТНІ ТКАНИНИ	0-30°C	0	✓	1	1	80	-	●	○		✓
КОЛЬОР. БІЛИЗНА	0-40°C	1200	✓	7	5	125	-	●	○		✓
ЗМІШАНА БІЛИЗНА	0-40°C	1000	✓	4,5	4,5	90	-	●	○		✓

Обирається (додатково)    -    Не обирається (не застосовується)    ● Потрібна кількість    ○ Додаткова кількість

Для програм прання при температурі понад 50° C рекомендується використовувати порошковий мийний засіб замість рідкого та дотримуватися вказівок, наведених на упаковці такого засобу.

- 1) Програма випробувань відповідно до стандарту EN 50229 (Прання): виберіть програму з температурою 60° C.
- 2) Тривала програма для бавовни: задайте програму з температурою 40° C.

Тривалість циклу, вказана на дисплеї або в настанові, означає приблизний час, розрахований для стандартних умов. Фактичний час виконання циклу може відрізнятися залежності від кількох факторів, зокрема й температури та тиску впускної води, температури довкілля, кількості мийного засобу, розміру та типу завантаженої білизни, збалансованості завантаження та вибраних додаткових функціональних опцій.

## ЦИКЛОГРАМА АВТОМАТИЧНОГО СТУПЕНЮ СУШІННЯ

Тип тканини	Макс. завантаження (кг)	Шафа	Вішалка	Прасування
БАВОВНА	5	260'	220'	180'
СИНТЕТИКА	4	180'	160'	120'
ВОВНА	2	155'	130'	120'

Вказаний час є винятково приблизним та відповідає максимальному завантаженню; у випадку меншого завантаження час сушіння буде коротшим.

Програма випробувань відповідно до стандарту EN 50229 (Сушіння): щоб запрограмувати сушіння для меншого завантаження (2kg), необхідно вибрати рівень сушіння , передбачене завантаження включає 2 простирадла, 1 наволочка і 1 рушника; сушіння решти завантаженої білизни виконується шляхом вибору рівня сушіння .

# ПРОГРАМИ

Дотримуйтесь вказівок щодо прання, які наведені на ярликах предметів одягу.

## БАВОВНА

для прання міцних нормально або сильно забруднених рушників, спідньої, столової та постільної білизни з бавовни та льону.

## СИНТЕТИКА

для прання нормально забруднених предметів одягу з синтетичних волокон (таких як поліефірні, поліакриловані, віскозні тощо) або суміші бавовни та синтетичних волокон.

## ПРИСКОРЕНА 30'

для швидкого прання легко забруднених предметів одягу: цикл триває всього 30 хвилин, заощаджуючи час та енергію. Максимальне завантаження 3,5 кг.

## SPORT

для прання злегка забрудненого спортивного одягу (спортивні костюми, шарпетки, тощо); щоб одержати кращі результати, не перевищуйте максимальне завантаження, вказане у "Таблиця програм". Рекомендується використовувати рідкий пральний засіб, дозу для половинного завантаження.

## ПРАННЯ ТА СУШІННЯ 45'

для швидкого прання та сушіння легко забруднених предметів одягу з бавовни та синтетичних волокон. Цей цикл забезпечує прання та сушіння до 1 кг білизни всього за 45 хвилин.

## ПРАННЯ ТА СУШІННЯ 90'

для швидкого прання та сушіння предметів одягу з бавовни та синтетичних волокон. Цей цикл забезпечує прання та сушіння до 2 кг білизни всього за 90 хвилин.



## ВІДЖИМ + ЗЛИВАННЯ

віджимає завантажену білизну та потім зливає воду. Для міцних предметів одягу.

## ПОЛОСКАННЯ + ВІДЖИМ

виконує полоскання та потім віджимає білизну. Для міцних предметів одягу.

## БАВОВНА + ПОПЕРЕДНІМ ПРАННЯМ

 +  для прання міцних сильно забруднених рушників, спідньої, столової та постільної білизни з бавовни та льону, коли потрібне попереднє прання. У відділення для основного циклу прання додавайте лише порошковий мийний засіб.

## БАВОВНА ЕКО

для прання нормально забруднених предметів одягу з бавовни. Це стандартна програма для прання бавовняних речей при температурі 40 або 60° C, що забезпечує оптимальне споживання води й електроенергії.

## ВОВНА

за допомогою програми «Вовна» можна прати у пральній машині всі вироби із вовни, навіть ті, що мають ярлик "тільки ручне прання" . Щоб отримати кращі результати, використовуйте спеціальний пральний засіб та не перевищуйте завантаження в 2 кг.

## ДЕЛІКАТНІ ТКАНИНИ

для прання особливо делікатних речей. Перед пранням бажано вивернути предмети одягу навиворіт.

## КОЛЬОР. БІЛИЗНА

для прання кольорових предметів одягу з бавовни. Ця програма оптимізована для збереження яскравості кольорів навіть після декількох сеансів прання.

## ЗМІШАНА БІЛИЗНА

для прання міцних легко або нормально забруднених предметів одягу з бавовни, льону, синтетичних волокон і суміші волокон.

# ОПЦІЇ ТА ФУНКЦІЇ

**ОПЦІЇ, які можна вибрати безпосередньо натисканням на відповідну кнопку**

! Якщо вибрана опція несумісна з заданою програмою, звучить сигнал попередження про помилку, а індикаторна лампа мигає три рази. Опція залишається невибраною.

## ЗАТРИМКА ЗАПУСКУ

Щоб вибрати відстрочку запуску для потрібної програми, натискайте кнопку, доки не засвітиться світлодіод потрібної затримки (9h, 6h, 3h). Щоб відмінити відстрочку запуску, натискайте кнопку, доки всі світлодіоди не вимкнуть.

## ВІДЖИМ НА ВДВІЧІ МЕНШІЙ ШВИДКОСТІ

Ця опція зменшує швидкість віджиму вибраної програми прання вдвічі.



## ІНТЕНСИВНЕ ПОЛОСКАННЯ

Вибір цієї опції додає додаткове полоскання, гарантуючи оптимальне видалення засобу для прання. Це особливо зручно для людей з чутливою шкірою.

### НАСТАНОВА З ТЕХНІЧНОГО ОБСЛУГОВУВАННЯ Й УСУНЕННЯ НЕСПРАВНОСТЕЙ

Вказівки щодо технічного обслуговування й усунення несправностей див. в *Інструкціях із експлуатації*.



### ТЕХНІЧНИЙ ПАСПОРТ

Технічний паспорт із показниками енергоспоживання можна завантажити з веб-сайту компанії Whirlpool <http://docs.whirlpool.eu>

### ЗВЕРНЕННЯ ДО ЦЕНТРУ ПІСЛЯПРОДАЖНОГО ОБСЛУГОВУВАННЯ

Під час звернення до центру післяпродажного обслуговування виникне потреба надати коди, вказані на липкій етикетці, розташованій на внутрішній стороні дверцят. Телефонний номер вказано в гарантійному буклеті.

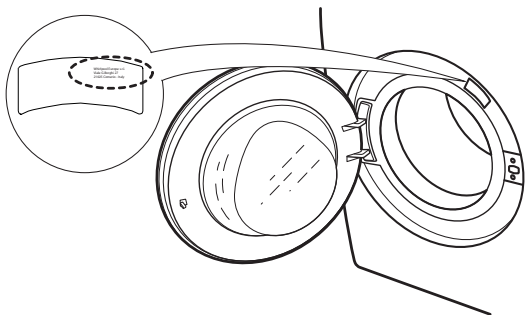

### ПОРЯДОК ОТРИМАННЯ ІНСТРУКЦІЙ ІЗ ЕКСПЛУАТАЦІЇ

- > Зателефонуйте в Центр післяпродажного обслуговування
- > Скористуйтеся цим QR-кодом



- > Завантажте настанову з веб-сайту компанії Whirlpool <http://docs.whirlpool.eu>

Для цього потрібно ввести правильний комерційний код приладу, вказаний на липкій етикетці.



# DAGLIG INFORMATIONSBOK



**TACK FÖR ATT DU VALDE ATT KÖPA EN PRODUKT FRÅN WHIRLPOOL.**

För en mer komplett användarsupport, registrera din apparat på [www.whirlpool.eu/register](http://www.whirlpool.eu/register)



Ladda ned **Bruksanvisningar** från webbsidan <http://docs.whirlpool.eu>  
Följ förfarandet som beskrivs på sista sidan.

Vi ber dig att noga läsa igenom **Hälsa, säkerhet och installationsguider** innan du använder apparaten.



Transportbultarna ska tas bort innan apparaten används.

Se **Hälsa, säkerhet och installationsguider** för detaljerade anvisningar om hur de tas bort

## PRODUKTBESKRIVNING

### APPARAT

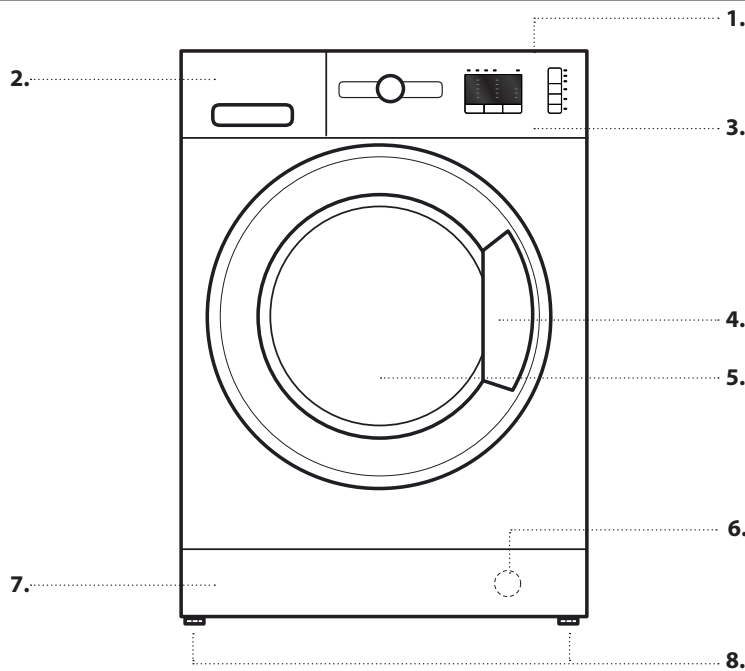

1. Toppskiva
2. Tvättmedelsbehållare
3. Kontrollpanel
4. Handtag
5. Lucka
6. Vattenfilter - bakom bottenpanelen
7. Avtagbar bottenpanel
8. Justerbara stödfötter (2)

### KONTROLLPANEL

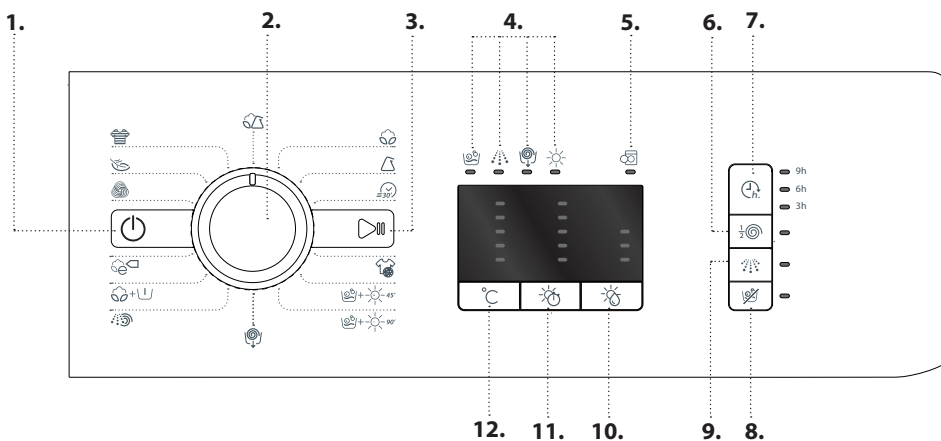

1. Start/Stopp-Knapp
2. Programväljare
3. Start/Paus-knapp
4. Tvätt- och torkfaser med lysdiod
5. Lysdiod för Lucka öppen / Cykel klar
6. Knapp Halv centrifugering
7. Knapp Fördröjd start
8. Knapp Torka enbart
9. Knapp Intensiv sköljning
10. Knapp Torknivå
11. Knapp Torktid
12. Temperaturknapp

## TVÄTTMEDELSBEHÅLLARE

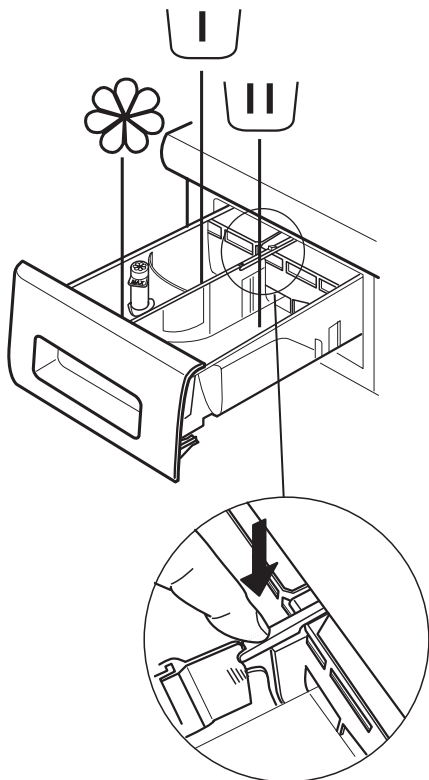

### Förtvättsfack

- Tvättmedel för förtvätt



### Huvudtvättsfack

- Tvättmedel för huvudtvätt
- Fläckborttagningsmedel
- Vattenavhårdare



### Sköljmedelsfack

- Sköljmedel
- Flytande stärkelse

**Häll sköljmedel eller stärkelselösning i facket utan att överskrida "max"-nivån.**

### Upplåsningsknapp

(tryck för att ta ut behållaren för rengöring).

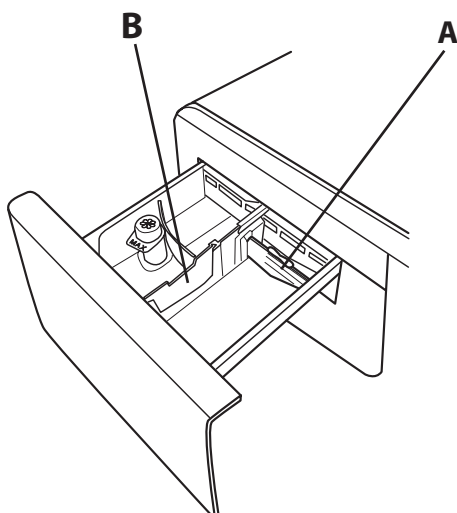

Det är tillrådligt att använda skiljeväggen **A** vid tvätt med flytande tvättmedel för att garantera korrekt mängd tvättmedel (skiljeväggen ingår i påsen med instruktionerna). Sätt tillbaka skiljeväggen i utrymme **B** när pulvertvättmedel används.

## FÖRSTA ANVÄNDNING

Se avsnittet *DAGLIG ANVÄNDNING* för instruktioner om hur du väljer och startar ett program.

### FÖRSTA CYKELN

Ta bort eventuella tillverkningsrester:



1. Välj programmet  med en temperatur på 90 °C.
2. Fyll på en liten mängd tvättmedelspulver (högst 1/3 av tvättmedelstillverkarens råd för lätt smutsad tvätt) i tvättmedelsbehållarens huvudtvättsfack.
3. Starta programmet **utan att ladda tvätt- och torkmaskinen** (med tom trumma).



# DAGLIG ANVÄNDNING

För mer information om funktionerna kan du beställa en mer detaljerad bruksanvisning eller ladda ned den från webbsidan genom att följa instruktionerna på sista sidan. 



## 1. LADDA TVÄTTEN.

- Förbered din tvätt enligt rekommendationerna i avsnittet "RÅD OCH TIPS". - Öppna luckan och lägg in tvätten i trumman. Överskrid inte den maximala tvättkapacitet som anges i *Programöversikt*. 
- Stäng luckan genom att trycka tills du hör låset klicka till och kontrollera att ingen tvätt har fastnat mellan luckglaset och gummitätningen. 

## 2. ÖPPNA VATTENKRANEN

Kontrollera att tvättmaskinen är ansluten till vattenledningen. Öppna vattenkranen. 

## 3. SÄTTA PÅ TVÄTT- OCH TORKMASKINEN.

Tryck på knappen . Lampan  blinkar långsamt.

## 4. VÄLJA ETT PROGRAM OCH ANPASSA EN CYKEL.

Denna apparat förutser följande funktioner:

- Tvätta enbart
- Tvätta och torka
- Torka enbart

### Tvätta enbart

Välj önskat program med Programväljare. Tvätt-torkmaskinen visar automatiskt max. temperatur som specificeras för programinställningen, via motsvarande lysdiodlampa. Tryck på motsvarande knapp för att ändra temperaturen.

- Genom att trycka på knappen  reduceras temperaturen för hand, till min. 20 °C. Genom att trycka på knappen igen går temperaturen tillbaka till maximum som programmet tillåter.



Välj önskat alternativ (om nödvändigt).

- Tryck på knappen för att välja alternativet. Tillhörande knapplampa tänds.
- Tryck på knappen igen för att radera alternativet. Lampan släcks.

! Om alternativet som valts inte är förenligt med det inställda programmet avges en varningssignal och signallampan blinkar tre gånger. Alternativet väljs inte.

### Tvätta och torka

För att tvätta och torka utan avbrott mellan tvätt- och torkcyklerna ska man kontrollera att tvättmängden inte överskrider maximalt tillåten torkmängd för det valda programmet (se kolumnen "Max. last för torkcykel" i *Programöversikt*).

- Följ instruktionerna i avsnittet "Tvätta enbart" för att välja och, om nödvändigt, anpassa det önskade programmet.
- Välj typ av önskad torkning genom att trycka på knappen  för automatiska torkningsnivåer eller knappen  för att ställa in torkningstiden.

- *Automatisk torkning med valbara nivåer:*

I det automatiska torkläget torkar tvätt- och torkmaskinen tvätten tills inställd torknivå uppnås. När knappen  trycks in en gång ställer den automatiskt in högsta tillgängliga torknivå för det valda programmet. Tryck på knappen igen för att sänka torknivån.

Följande nivåer är tillgängliga:

Skåptorr : Tvätten är helt torr och kan läggas in i skåpet utan att strykas.

Hängtorrt : Tvätten är något fuktig för att reducera skrynklor. Kläderna ska hängas upp på galge för att lufttorka.

Stryktorrt : Kläderna är lagom fuktiga för att underlätta strykningen.





- *Tidsinställt torkläge:*

För att ställa in en specifik torkningstid, tryck på knappen  tills lysdioden för önskad tid tänds. Värdet från 180 till 40 minuter kan ställas in.

För att tvätta en tvättmängd som är större än maximalt tillåten torkmängd (se kolumnen "Max. last för torkcykel" i *Programöversikt*) ska du ta bort några plagg när tvättcykeln är klar, innan torkcykeln startar. Gör så här:



- Följ instruktionerna i avsnittet "Tvätta enbart" för att välja och, om nödvändigt, anpassa det önskade programmet.
- Programmera utan torkcykel.
- När tvättcykeln är klar, öppna luckan och ta bort några plagg så att tvättmängden reduceras. Följ sedan instruktionerna för "Torka enbart".

OBS: Låt svalna en stund efter torkcykeln innan du öppnar luckan.

Vid användning av de två förinställda cyklerna +-45° och +-90° behöver man inte välja och starta torkcykeln.

### Torka enbart

Denna funktion används för att bara torka våt tvätt som tvättats i tvätt- och torkmaskinen eller för hand.

- Välj ett program som passar för tvätten som ska torkas (t.ex. välj Bomull för att torka en våt bomullstvätt).
- Tryck på knappen  för att torka utan att tvätta.
- Välj typ av önskad torkning genom att trycka på knappen  för automatiska torkningsnivåer eller knappen  för att ställa in torkningstiden.

- *Automatisk torkning med valbara nivåer:*

I det automatiska torkläget torkar tvätt- och torkmaskinen tvätten tills inställd torknivå uppnås. När knappen  trycks in en gång ställer den automatiskt in högsta tillgängliga torknivå för det valda programmet. Tryck på knappen igen för att sänka torknivån.

Följande nivåer är tillgängliga:

Skåptorr : Tvätten är helt torr och kan läggas in i skåpet utan att strykas.

Hängtorrt : Tvätten är något fuktig för att reducera skrynklor. Kläderna ska hängas upp på galge för att lufttorka.

Stryktorrt : Kläderna är lagom fuktiga för att underlätta strykningen.

- *Tidsinställt torkläge:*



För att ställa in en specifik torkningstid, tryck på knappen  tills lysdioden för önskad tid tänds. Värdet från 180 till 40 minuter kan ställas in.

OBS: Låt svalna en stund efter torkcykeln innan du öppnar luckan.



**5. ANVÄND RÄTT MÄNGD TVÄTTMEDEL.** Dra ut behållaren och håll tvättmedlet i rätt fack enligt beskrivningen i "Tvättmedelsbehållare". Detta är bara nödvändigt med programmet Tvätta enbart eller Tvätt & tork.

**6. FÖRDRÖJNING AV PROGRAMSTART.** För att ställa in ett program som ska starta vid ett senare tillfälle, se avsnittet "Alternativ och Funktioner".





**7. STARTA ETT PROGRAM.**

Tryck på knappen START/PAUS. Tillhörande lysdiod tänds, lucklåset aktiveras och symbolen för öppen lucka  släcks. För att ändra programmet medan cykeln pågår, tryck på START/PAUS för att pausa tvätt- och torkmaskinen (den orange lampan START/ PAUS blinkar långsamt). Välj sedan önskad cykel och tryck på START/PAUS igen. För att öppna luckan medan en cykel pågår, tryck på START/PAUS. Luckan kan öppnas när symbolen  tänds. Tryck på knappen START/PAUS igen för att återuppta programmet där det pausades.

**8. RADERA ETT PÅGÅENDE PROGRAM (OM NÖDVÄNDIGT)**

Tryck in och håll knappen  intryckt tills tvätt- och torkmaskinen stannar. Om vattennivån och temperaturen är tillräckligt låg avaktiveras lucklåset och luckan kan öppnas. Om det finns vatten i trumman förblir luckan låst. För att låsa upp luckan, sätt på tvätt- och torkmaskinen och välj programmet . Vattnet töms och lucklåset avaktiveras i slutet av programmet.

**9. STÄNGA AV TVÄTT- OCH TORKMASKINEN I SLUTET AV PROGRAMMET.**

När programmet är slut, tänds lampan för öppen lucka . Luckan kan öppnas när symbolen  tänds. Kontrollera att symbolen för olåst lucka är tänd, öppna luckan och ta ut tvätten. Tryck på  för att stänga av tvätt- och torkmaskinen. Om tvätt- och torkmaskinen inte stängs av för hand med knappen  kommer den att stängas av automatiskt för att spara energi ungefär 30 minuter efter programmets slut. Lämna luckan på glänt så att tvätt- och torkmaskinens insida torkar.

# RÅD OCH TIPS

## RÅD FÖR ATT SORTERA TVÄTTEN

- Typ av material / klädvårdsetikett (bomull, blandmaterial, syntetmaterial, ylle, plagg som ska handtvättas)
- Färger (separera färgade och vita plagg, tvätta nya färgade plagg separat)
- Storlek (plagg av olika storlekar i samma tvätt förbättrar tvätteffektiviteten och distributionen i trumman)
- Ömtåliga plagg (lägg små artiklar, typ nylonstrumpor, och artiklar med spännen, typ BH, i en tvättpåse eller i ett örngott med blixtlås).





## TÖM FICKORNA

- Föremål som mynt eller säkerhetsnålar kan skada både tvätten och tvättmaskinstrumman.

## TVÄTTSYMBOLER

### PÅ TVÄTTRÅDSETIKETTER

Värdet som står i baljsymbolen är maxtemperaturen som får användas för att tvätta plagget.

-  Normal mekanisk verkan
-  Reducerad mekanisk verkan
-  Kraftigt reducerad mekanisk verkan
-  Endast handtvätt
-  Får inte tvättas

## RENGÖR VATTENFILTRET REGELBUNDET

- Detta krävs för att förebygga att filtret sätts igen och för att vattnet ska tömmas ut korrekt. Se avsnittet "Rengöring och underhåll" / "Rengöring av vattenfilter" i den detaljerade bruksanvisningen som kan beställas eller laddas ned från webbsidan. 

## SPARA ENERGI OCH MILJÖSKYDD

- Genom att respektera tvättmängderna som anges i programöversikten optimeras energi-, vatten- och tvättmedelsförbrukningen samt tvättiderna.
- Överskrid inte tvättmedelsmängden som rekommenderas av tvättmedelstillverkaren.
- Spara energi genom att använda tvättprogram med 60 °C i stället för 90 °C eller program med 40 °C i stället för 60 °C. Vi rekommenderar att använda programmet  60 °C för bomullsplagg, vilket tar längre tid men gör åt mindre energi.
- För att spara energi vid tvätt och tork ska man välja den högsta centrifughastigheten som förutses för programmet för att minska vatteninnehållet i plaggen i slutet av tvättcykeln.

# PROGRAMÖVERSIKT

Program	Tillgängliga temperaturer	Max. centrifughastighet (varv/minut)	Torkar	Max. last för tvättcykel (kg)	Max. last för torkcykel (kg)	Tid (minuter)	Tvättmedel och tillsatser			Rekommenderat tvättmedel	
							Förtvätt	Huvudtvätt	Sköljmedel	Pulver	Flytande
BOMULL	0-90°C	1200	✓	7	5	200	-	●	○	✓	✓
SYNTET	0-60°C	1000	✓	4,5	4	140	-	●	○	✓	✓
SNABB 30'	0-30°C	800	-	3,5	-	30	-	●	○		✓
SPORT	0-40°C	600	✓	4	4	100	-	●	○		✓
TVÄTT&TORK 45'	30°C	1200	✓	1	1	45	-	●	○		✓
TVÄTT&TORK 90'	30°C	1200	✓	2	2	90	-	●	○		✓
CENTRIFUG + TÖMNING	-	1200	✓	7	5	10	-	-	-		
SKÖLJNING + CENTRIFUG	-	1200	✓	7	5	50	-	-	○		
BOMULL + FÖRTVÄTT	0-90°C	1200	✓	7	5	215	●	●	○	✓	
EKO BOMULL (1)	0-60°C	1200	✓	7	5	175	-	●	○	✓	✓
EKO BOMULL (2)	0-40°C	1200	✓	7	5	160	-	●	○	✓	✓
YLLE	0-40°C	800	✓	2	2	90	-	●	○		✓
SKONSAM	0-30°C	0	✓	1	1	80	-	●	○		✓
KULÖRT	0-40°C	1200	✓	7	5	125	-	●	○		✓
BLANDAT	0-40°C	1000	✓	4,5	4,5	90	-	●	○		✓

✓ Valbar/alternativ      - Inte valbar/tillämplig      ● Begärd mängd      ○ Valfri mängd

För tvättprogram med en temperatur över 50 °C rekommenderar vi att använda pulvertvättmedel istället för flytande och att följa anvisningarna på tvättmedelsförpackningen.

- 1) Testprogram i enlighet med standard EN 50229 (Tvätt): Välj programmet med en temperatur på 60 °C.
- 2) Långt bomullsprogram: Ställ in programmet med en temperatur på 40 °C.

Cykeltiden som anges på displayen eller i bruksanvisningen är en uppskattad tid baserat på standardförhållanden. Den faktiska cykeltiden kan variera beroende på flera olika faktorer, såsom inloppsvattnets temperatur och tryck, rumstemperaturen, mängden tvättmedel, storlek och typ av tvätt, lastbalansen och om andra alternativa funktioner har valts.

## AUTOMATISKT TIDSDIAGRAM FÖR TORKNIVÅ

Fabrikstyp	Max. last. (kg)	Skåptorrt 	Hängtorrt 	Stryktorrt 
BOMULL	5	260'	220'	180'
SYNTET	4	180'	160'	120'
YLLE	2	155'	130'	120'

Den angivna tiden är rent indikativ och hänför sig till maximal last; med mindre laster blir torktiden kortare.

Testprogram i enlighet med standard EN 50229 (Torkning): välj torknivå för att torka en mindre mängd tvätt (2kg). Tvätten kan bestå av max. 2 lakan, 1 örngott och 1 handduk; välj torknivå för att torka den resterande mängden tvätt.

# PROGRAM

Följ råden på tvättrådetiketten.

## BOMULL

För att tvätta normalt till hårt smutsad tvätt i bomull och linne: handdukar, underkläder, dukar, sängkläder osv.

## SYNTET

För att tvätta normalt smutsade plagg av syntetfibrer (såsom polyester, polyakryl, viskos osv.) eller blandat bomull/syntet.

## SNABB 30'

För att snabbtvätta lätt smutsade plagg: Denna cykel varar bara 30 minuter för att spara tid och energi. Maximal tvättmängd 3,5 Kg.

## SPORT

För att tvätta lätt smutsiga sportkläder (overaller, strumpor o.s.v.). För att uppnå bästa resultat rekommenderas att inte överstiga max. last som anges i "Programöversikt". Det rekommenderas att använda flytande tvättmedel och en dos som är lämplig för halv last.

## TVÄTT&TORK 45'

För att snabbt tvätta och torka lätt smutsade plagg av bomull och syntetfibrer. Denna cykel tvättar och torkar en tvättmängd på upp till 1 kg på bara 45 minuter.

## TVÄTT&TORK 90'

För att snabbt tvätta och torka plagg av bomull och syntetfibrer. Denna cykel tvättar och torkar en tvättmängd på upp till 2 kg på bara 90 minuter.

## CENTRIFUG + TÖMNING

Centrifugerar tvätten och tömmer sedan ut vattnet. För slitstarka plagg.

## SKÖLJNING + CENTRIFUG

Sköljer och centrifugerar. För slitstarka plagg.

## BOMULL + FÖRTVÄTT

För att tvätta hårt smutsad slitstark tvätt i bomull och linne: handdukar, underkläder, dukar, sängkläder osv. Använd bara pulvertvättmedel i "Tvättmedelsbehållare".

## EKO BOMULL

För att tvätta normalt smutsade bomullsplagg. Detta är det mest effektiva i fråga om vatten- och energiförbrukning och standardprogrammet för bomull vid 40 °C och 60 °C.

## YLLE

med programmet "Ylle" går det att tvätta alla typer av ylleplagg i tvätt- och torkmaskinen, även de som är märkta med endast handtvätt . För att uppnå bästa resultat ska ett specifikt tvättmedel användas och lägg inte in mer än 2 kg tvätt.

## SKONSAM

För att tvätta särskilt ömtåliga plagg. Vänd gärna plaggen ut och in före tvätt.

## KULÖRT

För att tvätta färgade bomullsplagg. Detta program har optimerats för att bevara starka färger även efter många tvättar.

## BLANDAT

För att tvätta lätt till normalt smutsade slitstarka plagg av bomull, linne, syntetfibrer och blandade fibrer.

# ALTERNATIV OCH FUNKTIONER

**ALTERNATIV som kan väljas direkt genom att trycka på respektive knapp**

! Om alternativet som valts inte är förenligt med det inställda programmet avges en varningssignal och signallampen blinkar tre gånger. Alternativet väljs inte.

## FÖRDRÖJD START

För att ställa in en fördröjd start av det valda programmet, tryck på knappen tills lysdioden för önskad fördröjning tänds (9h - 6h - 3h). För att avbryta den fördröjda starten, tryck på knappen tills alla lampor släckts.

## HALV CENTRIFUGERING

Det här alternativet minskar centrifugeringshastigheten till hälften på det valda tvättprogrammet.

## INTENSIV SKÖLJNING

Genom att välja detta alternativ får du en till sköljning, och försäkras att allt rengöringsmedel avlägsnas. Det passar särskilt för de som har känslig hud.

#### UNDERHÅLL OCH FELSÖKNING

Se **Bruksanvisning** för instruktioner om underhållet och felsökning.



#### TEKNISKT BLAD

Det tekniska bladet innehållande energiförbrukningarna kan laddas ned från Whirlpool webbplats <http://docs.whirlpool.eu>

#### KONTAKTA KUNDSERVICE

När du kontaktar kundservice måste du kunna uppge koderna som står på dekalen på insidan av luckan. Telefonnummer anges i garantihäftet.

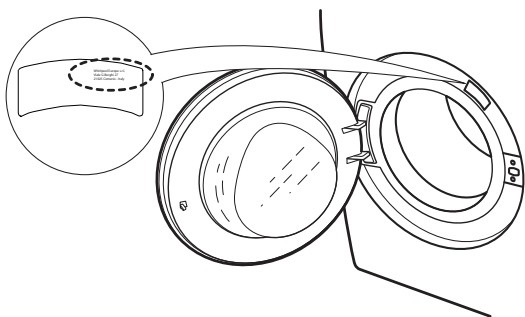

#### FÖR ATT FÅ TAG PÅ BRUKSANVISNINGARNA

- > Ring till kundservice
- > Skanna QR-koden



- > Ladda ned bruksanvisningen från Whirlpool webbplats <http://docs.whirlpool.eu>

För att kunna göra detta måste korrekt produktkod matas in, vilken anges på dekalen.

Whirlpool® är ett registrerat varumärke som tillhör Whirlpool, USA.





# PÄIVITTÄINEN VIITE OPAS



**KIITOS, ETTÄ OLET HANKKINUT WHIRLPOOL-TUOTTEEN.**

Jotta saisit täydemmän käyttäjätuen, rekisteröi laitteesi osoitteessa [www.whirlpool.eu/register](http://www.whirlpool.eu/register)



Lataa **Käyttöohjeet** sivustolta

<http://docs.whirlpool.eu>

Toimi viimeisellä sivulla ilmoitetulla tavalla.

Lue *Terveys-, turvallisuus ja asennusoppaat* sisältö huolellisesti ennen tämän laitteen käyttämistä.



Kuljetuspultit on poistettava ennen laitteen käyttämistä.

Katso kuljetuspulttien tarkemmat irrotusohjeet *Terveys-, turvallisuus ja asennusoppaat*.

## TUOTTEEN KUVAUS

### LAITE

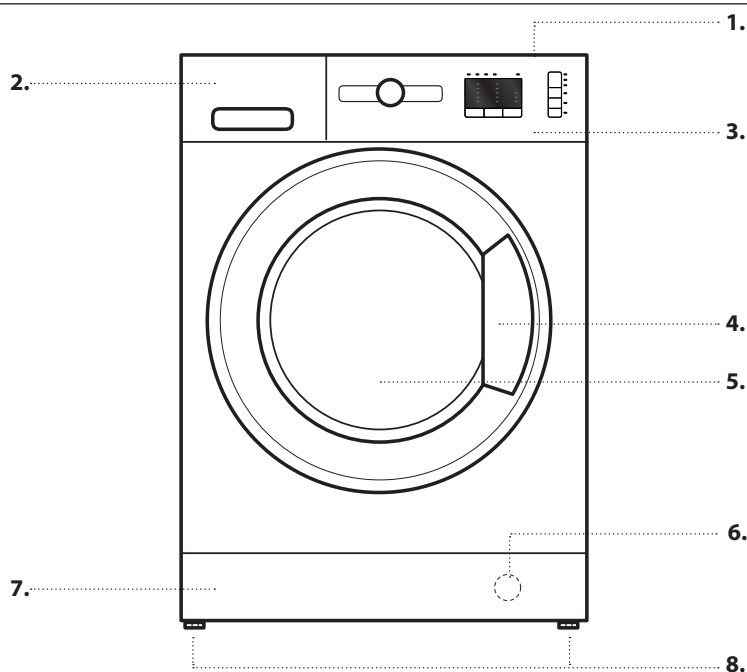

1. Ylin
2. Pesuainelokerikko
3. Käyttöpaneeli
4. Kahva
5. Luukku
6. Vesisuodatin - kynnykslevyn takana
7. Irrotettava kynnykslevy
8. Säädettävät jalat (2)

### KÄYTTÖPANEELI

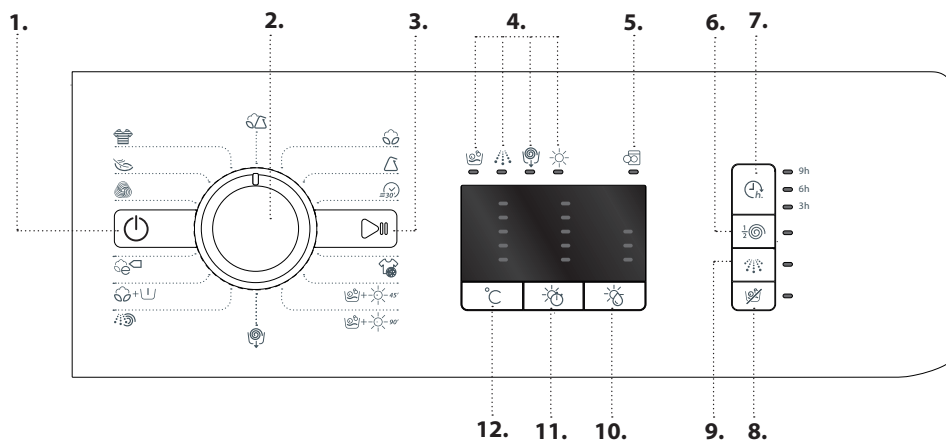

1. Virtapainike
2. Ohjelmanvalitsin
3. Käynnistys-/taukopainike
4. Pesu- ja kuivausvaiheiden led-valo
5. Luukku auki- / Pesu loppunut -led-valo
6. Puolikas linkousnopeus painike
7. Viivästetyn käynnistyksen painike
8. Vain kuivaus painike
9. Tehohuuhtelu painike
10. Kuivausaste painike
11. Kuivausaika painike
12. Lämpötilan painike

## PESUAINELOKERIKKO

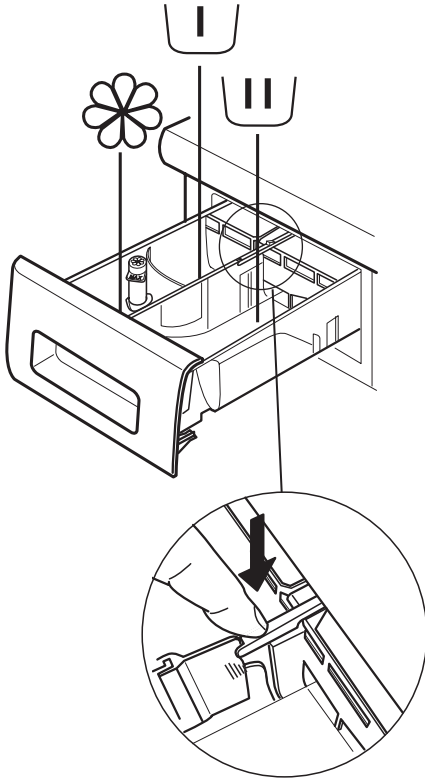

### Esipesun lokero

- Esipesuaine



### Varsinaisen pesun lokero

- Varsinaisen pesun pesuaine
- Tahranpoistoaine
- Vedenpehmentysaine



### Huuhteluaineen lokero

- Huuht.aine
- Nestemäinen tärkki

**Kaada huuhteluaine tai tärkkiliuos lokeroon ylittämättä "max"-tasoa.**

### Vapautuspainike

(paina kun haluat irrottaa lokerikon puhdistamista varten).

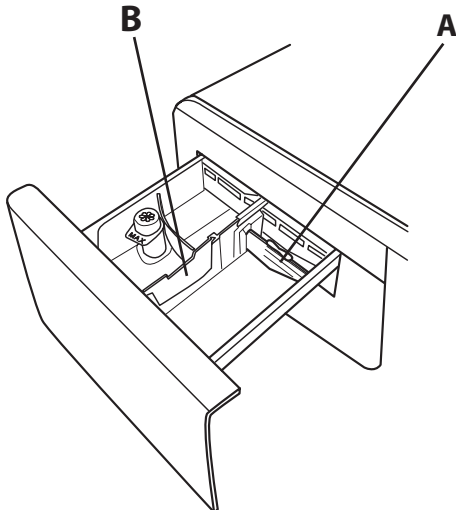

Käytä mieluiten lokeroa **A** kun käytät pesuun nestemäistä pesuainetta, jotta voisit olla varma siitä, että käytetyn pesuaineen määrä on oikea (lokero on samassa pussissa, joka sisältää myös ohjeet).

Siirrä lokero kohtaan **B**, silloin kun käytät jauhemaista pesuainetta.

# ENSIMMÄINEN KÄYTTÖKERTA

Katso ohjelman valintaa ja käynnistämistä koskevat ohjeet kohdasta **PÄIVITTÄINEN KÄYTTÖ**.

## ENSIMMÄISEN JAKSON KÄYNNISTÄMINEN

Poista mahdolliset valmistusprosessin jätteet:

1. Valitse ohjelmaksi  ja lämpötilaksi 90 °C.
2. Kaada pieni määrä pesujauhetta pesuainelokerikon varsinaisen pesun lokeroon (enintään 1/3 pesuaineen valmistajan vähän likaiselle pyykille suosittelemasta määrästä).
3. Käynnistä ohjelma **ilman, että laitat kuivaavaan pesukoneeseen pyykkejä** (tyhjällä rummulla).



# PÄIVITTÄINEN KÄYTTÖ

Jos haluat lisätietoja toiminnoista, voit tilata yksityiskohtaisemman oppaan tai ladata sen sivustolta viimeisen sivun ohjeiden mukaisesti.  [www](#)

## 1. PYYKIN TÄYTTÄMINEN KONEESEEN.

- Valmistele pyykki kohdassa "VINKKEJÄ" annettujen suositusten mukaisesti. - Avaa luukku ja laita pyykki rumpuun. Älä ylitä suurinta sallittua täyttömäärää, joka on ilmoitettu kohdassa *Ohjelmataulukko*.
- Sulje luukku painamalla siten, että salpa naksahda kuuluvasti kiinni ja varmista, että luukun lasin ja kumitiivisteiden väliin ei ole jäänyt pyykejä.





## 2. AVAA VESIHANA

Varmista, että pesukone on liitetty vesijohtoverkkoon asianmukaisella tavalla. Avaa vesihana.



## 3. KUIVAAVAN PESUKONEEN KÄYNNISTÄMINEN.

Paina painiketta ; merkkivalo  vilkkuu hitaasti.

## 4. OHJELMAN VALITSEMINEN JA JAKSON ASETUSTEN SOPEUTTAMINEN.

Tässä laitteessa on käytettävissä seuraavat toiminnot:

- Vain pesu
- Pesu ja kuivaus
- Vain kuivaus

### Vain pesu

Valitse haluamasi ohjelma OHJELMAN valintalevystä. Kuivaava pesukone näyttää automaattisesti asetetulle ohjelmalle määritetyn maksimilämpötilan vastaavalla LED-valolla. Voit muuttaa lämpötilaa kyseistä painiketta painamalla.

- Kun painetaan °C -painiketta, lämpötila laskee asteittain, pienimpään 20 °C:n lämpötilaan asti. Kun painiketta painetaan uudelleen, lämpötila palaa kyseisen ohjelman suurimpaan sallittuun lämpötilaan.



Valitse tarvittavat lisätoiminnot (tarpeen vaatiessa).

- Valitse lisätoiminto painiketta painamalla; kyseisen painikkeen merkkivalo syttyy.
- Voit perua lisätoiminnon painamalla painiketta uudelleen; merkkivalo sammuu.

! Jos valittu lisätoiminto ei ole yhteensopiva asetetun ohjelman kanssa, kuuluu virheestä varoitettava äänimerkki ja merkkivalo vilkkuu kolme kertaa. Lisätoiminnon valintaa ei suoriteta.

### Pesu ja kuivaus

Jotta koneeseen laitetut pyykki voitaisiin pestä ja kuivata keskeyttämättä koneen toimintaa pesu- ja kuivausohjelmien välillä, varmista, että täyttömäärä ei ylitä kuivaukselle suurinta sallittua täyttömäärää valitun ohjelman kohdalla (ks. *Ohjelmataulukko* sarake "Maksimitäyttö kuivausjaksoissa").

- Noudata halutun ohjelman valinnassa ja tarvittaessa sen mukauttamisessa kappaleessa "Vain pesu" annettuja ohjeita.
- Valitse haluttu kuivaustyyppi painamalla  -painiketta, josta asetetaan automaattiset kuivausasteet, tai  -painiketta, josta asetetaan kuivausaika.

- *Automaattinen kuivaus, jonka kuivausasteet voidaan valita:* Automaattisessa kuivaustavassa kuivaava pesukone kuivaa pyykin valitulle kuivaustasolle. Painamalla kerran painiketta  kone valitsee automaattisesti korkeimman valitun ohjelman kanssa yhteensopivan kuivaustason. Voit laskea kuivaustasoa painamalla painiketta uudelleen.

Käytettävissä on seuraavat kuivaustasot:

Kaappikuiva : pyykki on täysin kuivaa ja se voidaan laittaa suoraan kaappiin silittämättä.

Ripustinkuiva : pyykki on hieman kosteaa ryppyisyyden vähentämiseksi. Tekstiilit on ripustettava kuivumaan loppuun ilmassa.

Silityskuiva : tekstiilit ovat vielä hieman kosteita silityksen helpottamiseksi.

- *Ajastinkäyttöinen kuivaustapa:*





Tietyn kuivausajan asettamista varten on painettava  -painiketta, kunnes halutun ajan Led-valo syttyy.

Käytettävissä olevat asetusarvot ovat 180 – 40 minuuttia.

Jos haluat pestä suurinta sallittua kuivausmäärää enemmän pyykkiä (ks. *Ohjelmataulukko* sarake "Maksimitäyttö kuivausjaksoissa"), ota pesujakson loputtua joitakin tekstiilejä ulos ennen kuivausjakson aloittamista. Toimi seuraavalla tavalla:



- Noudata halutun ohjelman valinnassa ja tarvittaessa sen mukauttamisessa kappaleessa "Vain pesu" annettuja ohjeita.
- Älä lisää ohjelmaan kuivausjaksoa.
- Kun pesujakso on päättynyt, avaa luukku ja ota pois joitakin tekstiilejä täyttömäärän pienentämiseksi. Seuraa nyt ohjeita, jotka on tarkoitettu "Vain kuivaus"-toiminnolle.

HUOM. muista aina jättää jäähtymisaikaa kuivaamisen loputtua ennen luukun avaamista.

Kun käytät kahta ennakoasetettua jaksoa +-45' ja +-90', ei ole tarpeen valita ja käynnistää kuivausjaksoa.

### Vain kuivaus

Tätä toimintoa käytetään yksinkertaisesti märän, aiemmin kuivaavassa pesukoneessa tai käsin pestyn pyykin kuivaamiseen.

- Valitse kuivattavalle pyykille sopiva ohjelma (esim. valitse Puuvilla, jos haluat kuivata märkää puuvillapyykkiä).
- Paina painiketta , jos haluat kuivata ilman pesujaksoa.
- Valitse haluttu kuivaustyyppi painamalla  -painiketta, josta asetetaan automaattiset kuivausasteet, tai  -painiketta, josta asetetaan kuivausaika.

- *Automaattinen kuivaus, jonka kuivausasteet voidaan valita:*

Automaattisessa kuivaustavassa kuivaava pesukone kuivaa pyykin valitulle kuivaustasolle. Painamalla kerran painiketta  kone valitsee automaattisesti korkeimman valitun ohjelman kanssa yhteensopivan kuivaustason. Voit laskea kuivaustasoa painamalla painiketta uudelleen.

Käytettävissä on seuraavat kuivaustasot:

Kaappikuiva : pyykki on täysin kuivaa ja se voidaan laittaa suoraan kaappiin silittämättä.

Ripustinkuiva : pyykki on hieman kosteaa ryppyisyyden vähentämiseksi. Tekstiilit on ripustettava kuivumaan loppuun ilmassa.

Silityskuiva : tekstiilit ovat vielä hieman kosteita silityksen helpottamiseksi.



- Ajastinkäyttöinen kuivaustapa:

Tietyn kuivausajan asettamista varten on painettava -painiketta, kunnes halutun ajan Led-valo syttyy. Käytettävissä olevat asetusrivot ovat 180 – 40 minuuttia. HUOM. muista aina jättää jäähtymisaikaa kuivaamisen loputtua ennen luukun avaamista.



**5. OIKEAN PESUAINEMÄÄRÄN KÄYTTÄMINEN.** Vedä lokerikko ulos ja kaada pesuaine kyseisiin lokeroihin, kuten on kerrottu kohdassa "Pesuainelokerikko". Tämä toimenpide on tarpeen ainoastaan silloin, kun käytetään vain pesuohjelmaa tai pesu- ja kuivausohjelmaa.

**6. OHJELMAN ALKAMISEN AJASTAMINEN.** Jos haluat asettaa ohjelman alkamaan myöhempänä ajankohtana, katso kohta "Lisävalinnat ja Toiminnot".





### **7. OHJELMAN KÄYNNISTÄMINEN.**

Paina KÄYNNISTYS-/TAUKO-painiketta. Kyseinen merkkivalo syttyy, luukku lukittuu ja avonaista luukku tarkoittava  symboli sammuu. Jos haluat vaihtaa ohjelmaa jakson ollessa jo käynnissä, keskeytä kuivaavan pesukoneen toiminta painamalla KÄYNNISTYS-/TAUKO-painiketta (KÄYNNISTYS-/TAUKO-merkkivalo vilkkuu hitaasti oranssina); valitse sitten haluttu jakso ja paina uudelleen KÄYNNISTYS-/TAUKO-painiketta. Jos haluat avata luukun jakson ollessa käynnissä, paina KÄYNNISTYS-/TAUKO-painiketta; luukku voidaan avata jos  symboli palaa. Ohjelman suoritusta kohdasta, johon se pysäytettiin, jatketaan painamalla KÄYNNISTYS-/TAUKO-painiketta uudelleen.

### **8. KÄYNNISSÄ OLEVAN OHJELMAN PERUUTTAMINEN (TARPEEN VAATIESSA)**

Paina painiketta  ja pidä sitä painettuna kunnes kuivaava pesukone pysähtyy. Jos veden taso ja lämpötila ovat tarpeeksi alhaiset, luukun lukitus avautuu ja se voidaan avata. Luukku pysyy lukittuna, jos rummussa on vettä. Luukun lukitus avataan käynnistämällä kuivaava pesukone ja valitsemalla  -ohjelma. Vesi tyhjenee ja luukun lukitus avautuu ohjelman lopussa.

### **9. KUIVAAVAN PESUKONEEN SAMMUTTAMINEN OHJELMAN LOPUSSA.**

Ohjelman loputtua luukun avaamisen merkkivalo  syttyy. Luukku voidaan avata vasta kun  symboli syttyy. Varmista, että luukun lukituksen avautumista tarkoittava symboli palaa, avaa sitten luukku ja ota pyykki ulos. Sammuta kuivaava pesukone painamalla -painiketta. Jos kuivaavaa pesukonetta ei sammuteta käsin -painikkeesta, se sammuu energian säästämiseksi automaattisesti noin 30 minuuttia ohjelman loppumisen jälkeen. Jätä luukku täysin auki, jotta kuivaavan pesukoneen sisäosat pääsevät kuivumaan.

# VINKKEJÄ

## PYYKIN LAJITTELUA KOSKEVAT SÄÄNNÖT

- Materiaalityyppi / pesumerkinnät (puuvilla, sekoitekuidut, synteettiset, villa, käsinpestävät tekstiilit)
- Väri (erikseen värilliset ja valkoiset tekstiilit, pese uudet värilliset tuotteet erikseen)
- Koko (erikokoisten vaatteiden peseminen yhdessä parantaa pesutehoa ja jakaa pyykkien painon tasaisemmin rumpuun)
- Hienopesu (laita pienet tekstiilit – kuten nylonsukat – ja tekstiilit, joissa on hakasia – kuten rintaliivit – pesupussiin tai vetoketjulla suljettavaan tyynyliinaan).





## TASKUJEN TYHJENTÄMINEN

- Kolikoiden tai hakaneulojen kaltaiset esineet saattavat vahingoittaa pyykkejä sekä pesukoneen rumpua.

## PESUMERKINNÄT

### TEKSTIILIEN ETIKETEISSÄ

Pesusoikossa oleva numero tarkoittaa suurinta kyseiselle tekstiilille sallittua pesulämpötilaa.

-  Normaali mekaaninen käsittely
-  Varovainen mekaaninen käsittely
-  Erittäin varovainen mekaaninen käsittely
-  Ainoastaan käsinpesu
-  Ei vesipesua

## PUHDISTA VEDENSUODATIN SÄÄNNÖLLISESTI

- Sitä tarvitaan estämään suodattimen tukkeutumista, jolloin vesi ei pääsisi tyhjenemään asianmukaisesti. Katso tilattavan tai sivustolta ladattavan yksityiskohtaisemman oppaan osasta kohta "Puhdistus ja huolto" / "Vesisuodattimen puhdistus".  [www](#)

## ENERGIAN SÄÄSTÄMINEN JA YMPÄRISTÖN SUOJELEMINEN

- Ohjelmataulukossa ilmoitettujen täyttömäärien noudattaminen auttaa säästämään energiaa, vettä ja pesuainetta sekä lyhentää pesuaikoja.
- Älä käytä liikaa pesuainetta, vaan noudata pesuainevalmistajan suosittelemaa annostusta.
- Voit säästää energiaa valitsemalla 60 °C:n pesuohjelman 90-asteisen sijaan tai vastaavasti 40 °C:n ohjelman 60-asteisen sijaan. Suosittelemme käyttämään  60 °C ohjelmaa puuvillatekstiileille; se on pitempi, mutta käyttää vähemmän energiaa.
- Energian ja ajan säästämiseksi valitse pesua ja kuivaamista varten käytettävän ohjelman suurin mahdollinen linkousnopeus, sillä se vähentää tekstiileihin pesujakson lopussa jäävän veden määrää.

# OHJELMATAULUKKO

Ohjelma	Käytettävissä olevat lämpötilat	Maks. linkousnopeus (kierr./min)	Kuivaus	Maksimitäyttö pesujaksossa (kg)	Maksimitäyttö kuivajaksossa (kg)	Kesto (minuuttia)	Pesu- ja lisäaineet			Suositeltu pesuaine	
							Esipesu	Varsinainen	Huuht.aine	Jauhemainen	Neste
PUUVILLA	0-90°C	1200	✓	7	5	200	-	●	○	✓	✓
SYNTEETTISET	0-60°C	1000	✓	4,5	4	140	-	●	○	✓	✓
PIKA 30'	0-30°C	800	-	3,5	-	30	-	●	○		✓
SPORT	0-40°C	600	✓	4	4	100	-	●	○		✓
PESU&KUIVAUS 45'	30°C	1200	✓	1	1	45	-	●	○		✓
PESU&KUIVAUS 90'	30°C	1200	✓	2	2	90	-	●	○		✓
LINKOUS + VEDENPOISTO	-	1200	✓	7	5	10	-	-	-		
HUUHTELU + LINKOUS	-	1200	✓	7	5	50	-	-	○		
PUUVILLA + ESIPESU	0-90°C	1200	✓	7	5	215	●	●	○	✓	
EKO PUUVILLA (1)	0-60°C	1200	✓	7	5	175	-	●	○	✓	✓
EKO PUUVILLA (2)	0-40°C	1200	✓	7	5	160	-	●	○	✓	✓
VILLA	0-40°C	800	✓	2	2	90	-	●	○		✓
HERKÄT	0-30°C	0	✓	1	1	80	-	●	○		✓
VÄRILLISET	0-40°C	1200	✓	7	5	125	-	●	○		✓
SEKAPYYKKI	0-40°C	1000	✓	4,5	4,5	90	-	●	○		✓

✓ Valittavissa/lisävalinta    - Ei valittavissa/käytettävissä    ● Vaadittu määrä    ○ Valinnainen määrä

Pesuojelmille, joiden lämpötila on yli 50 °C, suosittelemme jauhemaista pesuainetta nestemäisen sijaan; noudata aina pesuainepakkauksen omia ohjeita.

- 1) Testiohjelma standardin EN 50229 mukaisesti (Pesu): valitse -ohjelma lämpötilalla 60 °C.
- 2) Pitkä puuvillaohjelma: aseta ohjelma lämpötilalla 40 °C.

Näytöllä näkyvä tai käyttöohjeissa ilmoitettu jakson kesto-aika on vakio-olosuhteita varten laskettu aika-arvio. Jakson todellinen kesto saattaa vaihdella riippuen eri tekijöistä, kuten sisään tulevan veden lämpötilasta ja paineesta, ympäristön lämpötilasta, pesuaineen määrästä, pyykin täyttömäärästä ja sen tyyppistä, kuorman tasapainotuksesta sekä valituista lisävalinnoista.

## AUTOMAATTISEN KUIVAUSASTEEN AJOITUSTAUUKKO

Kangastyyppi	Maksimitäyttö. (kg)	Kaappikuiva	Ripustinkuiva	Silityskuiva
PUUVILLA	5	260'	220'	180'
SYNTEETTISET	4	180'	160'	120'
VILLA	2	155'	130'	120'

Annettu aika on täysin viitteellinen ja koskee maksimitäyttömäärää; pienempiä täyttömääriä varten kuivausaika lyhenee.

Testiohjelma standardin EN 50229 mukaisesti (Kuivaus): vähäisemmän pyykkimäärän kuivaus (2kg) tulee suorittaa valiten kuivaustaso , pyykkimäärä voi sisältää 2 lakanaa, 1 tynnynpäällisen ja 1 pyyhkeen; jäljellä olevan määrän kuivaus tulee suorittaa valiten kuivaustaso .

# OHJELMAT

Noudata tekstiilin pesumerkintöjä.

## PUUVILLA

kestävien, puuvillaisten tai pellavaisten normaalisti tai vaikeasti likaantuneiden pyyhkeiden, alusasujen, pöytäliinojen ja vuodevaatteiden pesuun.

## SYNTEETTISET

normaalisti likaantuneiden synteettisistä kuiduista (kuten polyesteristä, polyakryylista, viskoosista jne.) tai puuvillan ja synteettisten kuitujen sekoituksista valmistettujen tekstiilien pesuun.

## PIKA 30'

vain hiukan likaantuneiden tekstiilien nopeaan pesuun: jakso kestää vain 30 minuuttia, joten sillä säästetään aikaa ja energiaa. Maksimitäyttömäärä 3,5 kg.

## SPORT

on suunniteltu hieman likaisten urheiluvaatteiden pesua varten (verryttelyasut, sukat, jne.); parhaan pesutuloksen saamiseksi suositellaan, ettet ylitä enimmäistäyttömäärää, joka osoitetaan "Ohjelmataulukko". Suosittelemme nestemäisen pesuaineen käyttöä, sekä puolitäytölle sopivaa annostelua..

## PESU&KUIVAUS 45'

kevyesti likaantuneiden puuvillaisten ja synteettisistä kuiduista valmistettujen tekstiilien pikaiseen pesuun ja kuivaamiseen. Tämä jakso pesee ja kuivaa 1 kilon pyykkiä vain 45 minuutissa.

## PESU&KUIVAUS 90'

puuvillaisten ja synteettisistä kuiduista valmistettujen tekstiilien pikaiseen pesuun ja kuivaamiseen. Tämä jakso pesee ja kuivaa 2 kg pyykkiä vain 90 minuutissa.

## LINKOUS + VEDENPOISTO

linkoaa pyykkiä ja tyhjentää sitten veden. Kestäville tekstiileille.

## HUUHTELU + LINKOUS

huuhtelee ja sen jälkeen linkoaa. Kestäville tekstiileille.

## PUUVILLA + ESIPESU

kestävien, puuvillaisten tai pellavaisten vaikeasti likaantuneiden pyyhkeiden, alusasujen, pöytäliinojen ja vuodevaatteiden pesuun, silloin kun tarvitaan esipesua. Käytä ainoastaan jauhemaista pesuainetta varsinaisen pesun lokero.

## EKO PUUVILLA

normaalisti likaantuneiden puuvillatekstiilien pesuun. 40 °C:n ja 60 °C:n lämpötiloissa tämä on puuvillalle edullisin vakio-ohjelma veden ja sähkön kulutuksen mukaan mitattuna.

## VILLA

Ohjelmalla "Villa" voidaan pestä pesukoneessa kaiken tyyppisiä villatuotteita, myös merkinnällä "vain käsipesuun" varustettuja vaatteita. Parhaan tuloksen saavuttamiseksi käytä erityistä villapesuainetta äläkä ylitä täyttömäärää 2 kg.

## HERKÄT

erittäin arkojen tekstiilien pesuun. Tekstiilit kannattaa kääntää nurin ennen pesemistä.

## VÄRILLISET

värillisten puuvillatekstiilien pesuun. Tämä ohjelma on pitämään värit kirkkaina vielä useiden pesukertojen jälkeen.

## SEKAPYYKKI

hieman tai normaalisti likaisten kestävien, puuvillaisten, pellavaisten, synteettisten tai sekoitekuituisten tekstiilien pesuun.

# LISÄVALINNAT JA TOIMINNOT

**LISÄTOIMINNOT ovat valittavissa suoraan kyseistä painiketta painamalla**

! Jos valittu lisätoiminto ei ole yhteensopiva asetetun ohjelman kanssa, kuuluu virheestä varoittava äänimerkki ja merkkivalo vilkkuu kolme kertaa. Lisätoiminnon valintaa ei suoriteta.

## VIIVÄSTETYN KÄYNNISTYKSEN

Valitun ohjelman käynnistyminen ajastetaan painamalla painiketta kunnes halutun viiveajan LED-valo syttyy (9h - 6h - 3h). Ajastus peruutetaan painamalla painiketta kunnes kaikki valot ovat sammuneet.

## PUOLIKAS LINKOUSNOPEUS

Tämä valinta laskee valitun pesuohjelman linkousnopeuden puoleen.

## TEHOHUUHTELU

Tällä valinnalla lisätään ylimääräinen huuhtelu ohjelmaan, tarkoituksena on poistaa pesuaine mahdollisimman tarkkaan. Tämä lisätoiminto soveltuu erityisen hyvin herkkäihoisille.

#### HUOLTO- JA VIANETSINTÄOPAS

Katso **Käyttöoppaasta** huoltomenettelyjä ja vianetsintäongelmia koskevat ohjeet.



#### TEKNINEN ASIAKIRJA-AINEISTO

Energian kulutusta koskeva tekninen asiakirja-aineisto voidaan ladata Whirlpoolin sivustolta <http://docs.whirlpool.eu>

#### YHTEYDEN OTTAMINEN HUOLTOPALVELUUN

Kun otat yhteyttä huoltopalveluun, varaa esille luukun sisäpuolella olevassa tarrassa olevat tunnuskodit. Puhelinnumero on ilmoitettu takuukirjasessa.

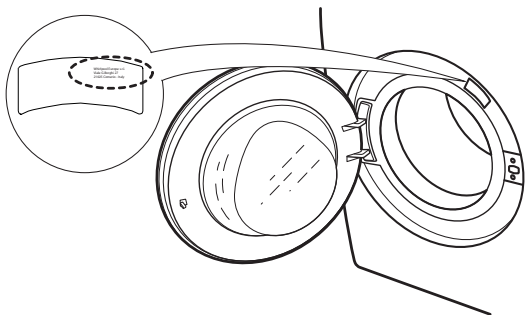

#### KÄYTTÖOHJEIDEN HANKKIMINEN

- > Soita huoltopalveluun.
- > Käytä tätä QR-koodia.



- > Lataa opas Whirlpoolin sivustolta.  
<http://docs.whirlpool.eu>

Tätä varten on syötettävä tarrassa oleva tuotteen kaupallinen koodi.

Whirlpool® on Whirlpool, USA:n rekisteröity tavaramerkki.





# DAGLIG BRUGERVEJLEDNING



## TAK FORDI DU KØBTE ET WHIRLPOOL-PRODUKT.

Registrér dit apparat på [www.whirlpool.eu/register](http://www.whirlpool.eu/register), for at opnå en endnu bedre assistance.



Download **Brugsanvisningerne** fra websitet

<http://docs.whirlpool.eu>

Følg den procedure, der beskrives på den sidste side.

Læs venligst indholdet af **Sundhed & sikkerhed og installationsvejledning** grundigt igennem, før du tager dette apparat i brug.



Transportboltene skal fjernes, før apparatet tages i brug.

Indhent yderligere oplysninger om hvordan transportboltene fjernes i **Sundhed & sikkerhed og installationsvejledning**.

## PRODUKTBEKRIVELSE

### APPARAT

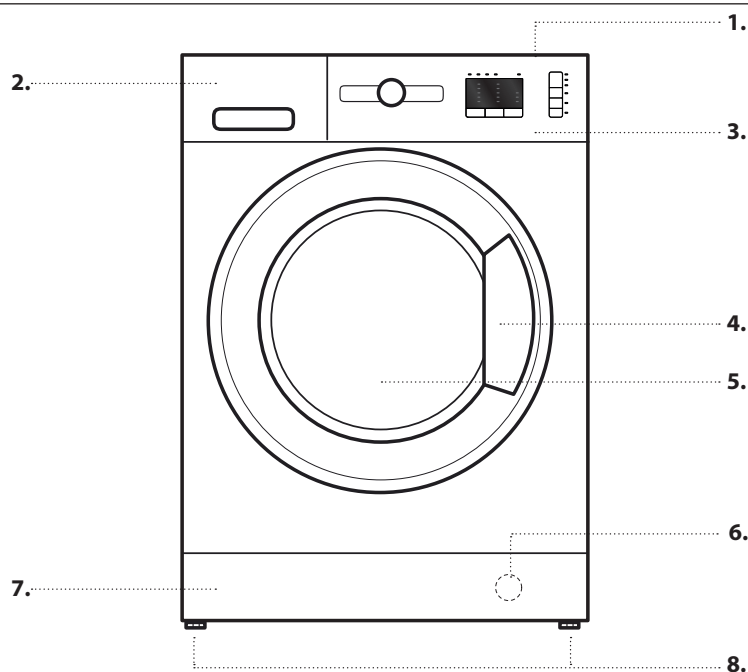

1. Øverste
2. Sæbeskuffe
3. Betjeningspanel
4. Håndtag
5. Låge
6. Vandfilter - bag fodpanelet
7. Aftageligt fodpanel
8. Justerbare fødder (2)

### BETJENINGSPANEL

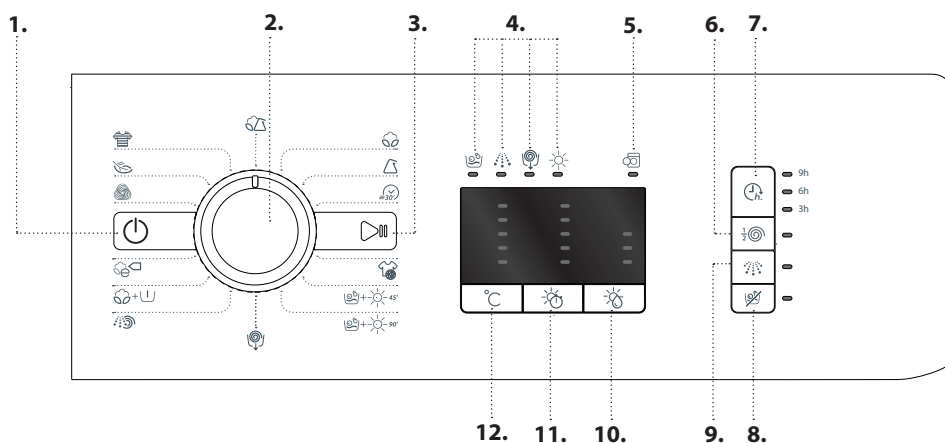

1. ON-/OFF-Knap
2. Programvælger
3. Knappen Start / Pause
4. Led vaske- og tørrefaser
5. Led dør åben/vask færdig
6. Knappen Halv centrifugering
7. Knappen Udskudt start
8. Knappen Kun tørring
9. Knappen Kraftigt skyl
10. Knappen Niveau af tørring
11. Knappen Tørretid
12. Knappen Temperatur

## SÆBESKUFFE

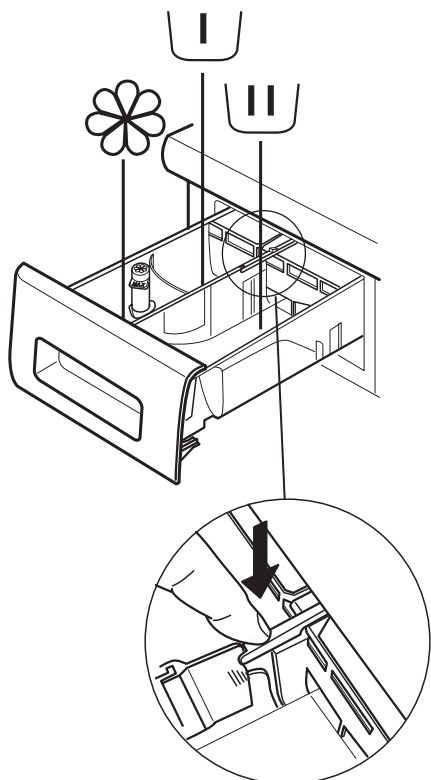

### Forvaskrum

- Vaskemiddel til forvask



### Hovedvaskrum

- Vaskemiddel til hovedvasken
- Pletfjerningsmiddel
- Blødgøringsmiddel



### Rum til skyllemiddel

- Skyllemiddel
- Flydende blegemiddel

**Hæld skyllemiddel eller stivelsesopløsningen i rummet, uden at overskride niveauet "max".**

### Udløserknap

(tryk herpå, for at tage skuffen ud og rengøre den).

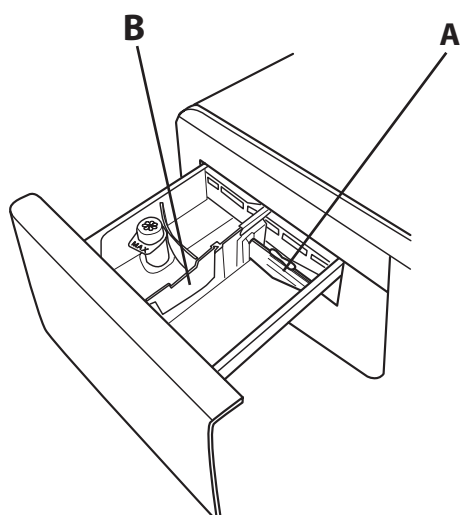

Anvend helst rumopdeleren **A**, når der vaskes med flydende vaskemiddel, for at være sikker på at anvende den korrekte mængde vaskemiddel (rumopdeleren er vedlagt i posen med anvisningerne). Sæt rumopdeleren i sædet **B**, når der anvendes vaskepulver.

## FØRSTEGANGSBRUG

Indhent oplysninger om hvordan man vælger og starter et program i afsnittet DAGLIG BRUG.

### FØRSTEGANGSBRUG

Fjern eventuelle fremstillingsrester:

1. Vælg programmet  med en temperaturindstilling på 90 °C.
2. Hæld en smule vaskepulver i sæbeskuffens hovedvaskrum (højest 1/3 af den mængde, der anbefales af vaskemiddelproducenten til let snavset vasketøj).
3. Start programmet **uden at lægge vasketøj i vaske-tørremaskinen** (med tom tromle).



# DAGLIG BRUG

Du kan forespørge en mere detaljeret vejledning med oplysninger om funktionerne, eller downloade den fra websitet ved at følge anvisningerne på sidste side. 

## 1. LÆG VASKETØJET I MASKINEN.

- Forbered vasketøjet i henhold til anbefalingerne i afsnittet "RÅD OG TIP". - Åbn lågen og læg vasketøjet i tromlen, uden at overskride den maksimalt tilladte belastning i *Programoversigten*.
- Luk lågen og tryk den indtil der lyder et klik fra smækklåsen, og kontrollér at det ikke sidder vasketøj fast mellem lågens glas og gummipakningen.



## 2. ÅBN FOR VANDHANEN

Kontrollér, at vaskemaskinen er korrekt forbundet til vandledningen. Åbn for vandhanen. 

## 3. TÆND FOR VASKE-TØRREMASKINEN.

Tryk på knappen ; kontrollampen  blinker langsomt.

## 4. VALG AF PROGRAM OG TILPASNING AF CYKLUS.

De følgende funktioner forefindes på dette apparat:

- Kun vask
- Vask og tørring
- Kun tørring

### Kun vask

Vælg det ønskede program med programvælgerens drejeknap. Vaskemaskinen/tørretumbleren viser automatisk den maksimale temperatur for det indstillede program ved hjælp af det tilhørende Led-lys. Tryk på den relevante knap for at ændre den indstillede temperatur.

- Når du trykker på knappen , reducerer du temperaturen progressivt til min. 20 °C. Hvis du trykker på knappen igen, vender du tilbage til den maksimale temperatur, der er tilladt for programmet.



Vælg de ønskede funktioner (om nødvendigt).

- Tryk på tasten, for at vælge funktionen; Kontrollampen i den tilsvarende knap tænder.
- Tryk atter på knappen for at annullere funktionen; Kontrollampen slukker.

! Der lyder en advarselstone og indikatoren blinker tre gange, hvis den valgte funktion ikke er kompatibel med det indstillede program. Funktionen markeres ikke.

### Vask og tørring

For at vaske og tørre vasketøjet uden afbrydelse mellem vaske- og tørrecyklussen, skal man være sikker på at belastningen ikke overstiger den maksimalt tilladte belastning for det valgte program (jfr. kolonnen "Maks. fyldning for tørrecyklus" i *Programoversigten*).

1. Følg anvisningerne i afsnittet "Kun vask", for at vælge, og om nødvendigt tilpasse, det ønskede program.
2. Vælg den ønskede tørretype ved at trykke på knappen  for de automatiske tørreniveauer eller knappen  for at indstille tørretiden manuelt.

- *Automatisk tørring med valgbare tørhedsgrader:*

I den automatiske tørretilstand vil vaske-tørremaskinen tørre vasketøjet, indtil den indstillede tørhedsgrad er nået. Ved et tryk på knappen  vælges den højeste tørhedsgrad, der står til rådighed for det valgte program,

automatisk. Tryk atter på knappen for at reducere tørhedsgraden.

Følgende grader står til rådighed:

Skabstørt : Vasketøjet er helt tørt og klart til at blive lagt i skabet, uden strygning.

Bøjle : Vasketøjet efterlades let fugtigt, for at reducere folder. Klæderne skal hænges op, for at lufttørre fuldstændigt.

Strygetørt : Klæderne efterlades fugtige nok til at de er nemmere at stryge.



- *Tidsindstillet tørring:*

Hvis du vil indstille en bestemt tørretid, skal du trykke på knappen , indtil Led'en for den ønskede tid lyser. Værdien kan indstilles på mellem 180 og 40 minutter.

Man kan vaske en større mængde vasketøj end hvad svarer til den maksimalt tilladte tørrebelastning (jfr. kolonnen "Maks. fyldning for tørrecyklus" i *Programoversigten*), ved at fjerne nogle klæder, når vaskecyklussen er færdig og før tørrecyklussen startes. Gå frem på følgende måde:



1. Følg anvisningerne i afsnittet "Kun vask", for at vælge, og om nødvendigt tilpasse, det ønskede program.
2. Indstil ikke en tørrecyklus.
3. Åbn lågen og tag et par beklædningsgenstande ud, for at reducere belastningen, når vaskecyklussen er færdig. Følg herefter anvisningerne for "Kun tørring".

NB: Vent altid et vist tidsrum på at tøjet køler af efter tørring, før lågen åbnes.

Hvis en af de to forindstillede cyklusser  og  anvendes, er det ikke nødvendigt at vælge og starte en tørrecyklus.

### Kun tørring

Denne funktion anvendes til blot at tørre vådt tøj, som allerede er blevet vasket i vaske-tørremaskinen eller i hånden.

1. Vælg et egnet program, til tøjet du vil tørre (vælg f.eks. Bomuld, til at tørre vådt bomuldsvasketøj).
2. Tryk på knappen , for at tørre uden en vaskecyklus.
3. Vælg den ønskede tørretype ved at trykke på knappen  for de automatiske tørreniveauer eller knappen  for at indstille tørretiden manuelt.

- *Automatisk tørring med valgbare tørhedsgrader:*

I den automatiske tørretilstand vil vaske-tørremaskinen tørre vasketøjet, indtil den indstillede tørhedsgrad er nået. Ved et tryk på knappen  vælges den højeste tørhedsgrad, der står til rådighed for det valgte program, automatisk. Tryk atter på knappen for at reducere tørhedsgraden.

Følgende grader står til rådighed:

Skabstørt : Vasketøjet er helt tørt og klart til at blive lagt i skabet, uden strygning.

Bøjle : Vasketøjet efterlades let fugtigt, for at reducere folder. Klæderne skal hænges op, for at lufttørre fuldstændigt.

Strygetørt : Klæderne efterlades fugtige nok til at de er nemmere at stryge.

- *Tidsindstillet tørring:*



Hvis du vil indstille en bestemt tørretid, skal du trykke på knappen , indtil Led'en for den ønskede tid lyser. Værdien kan indstilles på mellem 180 og 40 minutter.

NB: Vent altid et vist tidsrum på at tøjet køler af efter tørring, før lågen åbnes.



**5. BRUG AF DEN RETTE MÆNGDE VASKEMIDDEL.** Træk sæbeskuffen ud og hæld vaskemiddel i de korrekte rum, som beskrevet i "Sæbeskuffe". Dette er kun nødvendigt, når der anvendes et Kun vask eller et vask + tør program.

**6. UDSKYDNING AF PROGRAMSTART.** Indhent oplysninger om indstilling af Indhent oplysninger om udskudt programstart i afsnittet "Valgmuligheder og Funktioner".





**7. START AF ET PROGRAM.**

Tryk på knappen START/PAUSE. Den tilsvarende kontrollampe tænder, lågen blokeres og symbolet åben låge  slukker. Tryk på knappen START/PAUSE, for at standse vaske-tørremaskinen og ændre et program, mens cyklusen afvikles (den ravgule kontrollampe START/ PAUSE blinker langsomt); vælg herefter den ønskede cyklus, og tryk på START/PAUSE igen. Tryk på START/PAUSE, for at åbne lågen mens en cyklus afvikles; døren kan åbnes, hvis symbolet  er tændt. Tryk igen på knappen START/PAUSE, for at genoptage programmet hvor det blev afbrudt.

**8. ANNULLERING AF ET KØRENDE PROGRAM (OM NØDVENDIGT)**

Tryk op hold knappen  trykket, indtil vaske-tørremaskinen stopper. Hvis vandstand og temperatur er tilstrækkeligt lave, låses lågen op og kan åbnes. Lågen forbliver blokeret, hvis der er vand i tromlen. For at låse lågen op, skal man slå vaske-tørremaskinen til og vælge programmet . Tromlen tømmes for vand, og lågen låses op ved programmets afslutning.

**9. SLUKNING AF VASKE-TØRREMASKINEN VED AFSLUTNINGEN AF ET PROGRAM.**

Når programmet er slut, tændt lyset for dør åben . Lågen kan kun åbnes, når symbolet  er tændt. Kontrollér, at symbolet Oplåst låge er tændt, åben herefter lågen og tag vasketøjet ud. Tryk på , for at slukke for vaske-tørremaskinen. Med henblik på at spare strøm slukker vaske-tørremaskinen automatisk, cirka 30 minutter efter programafslutningen, hvis den ikke slukkes manuelt med knappen . Lad lågen stå på klem, så vaske-tørremaskinens indre kan tørre.

# RÅD OG TIP

## REGLER FOR VASKETØJSSORTERING

- Stofftype/anvisninger på etiket (bomuld, blandede fibre, syntetisk, uld, tøj til håndvask)
- Farve (adskil farvet tøj fra hvidt, vask nye farvede emner separat)
- Størrelse (vask tøj med forskellig størrelse sammen for at forbedre vaskeeffektiviteten og for bedre at fordele tøjet i tromlen)
- Skånevask (læg mindre emner – så som nylonstrømper – og klæder med hæfter – så som brystholdere – i en vaskepose eller et pudebetræk med lynlås).





## TØM LOMMERNE

- Genstande, så som mønter eller sikkerhedsnåle, kan beskadige vasketøjet samt vaskemaskinens tromle.

## VASKESYMBOLER

### PÅ KLÆDERNES MÆRKATER

Værdien i symbolet på etiketten svarer til den maksimale temperatur, som beklædningsgenstanden må vaskes ved.

-  Normal mekanisk virkning
-  Reduceret mekanisk virkning
-  Meget reduceret mekanisk virkning
-  Må kun håndvaskes
-  Må ikke vaskes

## RENGØR VANDFILTERET REGELMÆSSIGT

- Dette er nødvendigt, for at forebygge at filteret kan blokere og forhindre vandets korrekte bortledning. Jfr. afsnittet "Rengøring og vedligeholdelse" / "Rengøring af vandfilteret" i den detaljerede vejledning, der kan forespørges eller downloades fra websitet.



## ENERGIBESPARELSE OG MILJØBESKYTTELSE

- Overholdelse af de anførte belastningsgrænser i programoversigten vil optimere forbruget af energi, vand og vaskemiddel og afkorte vaskecyklussens varighed.
- Brug ikke større mængder vaskemiddel end fabrikanten anbefaler.
- Spar energi ved at bruge et 60°C i stedet for et 90°C vaskeprogram eller et 40°C i stedet for et 60°C vaskeprogram. Vi anbefaler brug af programmet  60 °C til bomuldstøj, som varer længere, men bruger mindre energi.
- Vælg programmets højeste centrifugeringshastighed, for at spare energi og tid under vask og tørring, da dette reducerer mængden af tilbageværende vand i tøjet ved vaskecyklussens afslutning.

# PROGRAMOVERSIGTEN

Program	Disponible temperaturer	Maks. centrifugeringshastighed (o/min)	Tørrer	Maks. fyldning for vaskecyklus (kg)	Maks. fyldning for tørrecyklus (kg)	Varighed (Minutter)	Vaske- og tilsætningsmidler			Anbefalet vaskemiddel	
							Forvask	Hoved-	Skyllemiddel	Pulver	Flydende
BOMULD	0-90°C	1200	✓	7	5	200	-	●	○	✓	✓
SYNTEISK	0-60°C	1000	✓	4,5	4	140	-	●	○	✓	✓
LYNVASK 30'	0-30°C	800	-	3,5	-	30	-	●	○		✓
SPORT	0-40°C	600	✓	4	4	100	-	●	○		✓
VASK&TØRRING 45'	30°C	1200	✓	1	1	45	-	●	○		✓
VASK&TØRRING 90'	30°C	1200	✓	2	2	90	-	●	○		✓
CENTRIFUGE + TØMNING	-	1200	✓	7	5	10	-	-	-		
SKYLNING + CENTRIFUGE	-	1200	✓	7	5	50	-	-	○		
BOMULD + FORVASK	0-90°C	1200	✓	7	5	215	●	●	○	✓	
ØKO BOMULD (1)	0-60°C	1200	✓	7	5	175	-	●	○	✓	✓
ØKO BOMULD (2)	0-40°C	1200	✓	7	5	160	-	●	○	✓	✓
ULD	0-40°C	800	✓	2	2	90	-	●	○		✓
SKÅNEVASK	0-30°C	0	✓	1	1	80	-	●	○		✓
FARVET	0-40°C	1200	✓	7	5	125	-	●	○		✓
BLANDET	0-40°C	1000	✓	4,5	4,5	90	-	●	○		✓

✓ Valgbar/optional      - Ikke valgbar/anvendelig      ● Påkrævet mængde      ○ Mulig mængde

Vi anbefaler, at der anvendes vaskepulver i stedet for flydende vaskemidler til vaskeprogrammer med en temperatur på over 50°C, og at anvisningerne på vaskemidlets emballage altid følges.

1) Testprogram i overensstemmelse med standarden EN 50229 (Vask): Vælg programmet med en temperatur på 60°C.

2) Langt bomuldsprogram: Vælg programmet med en temperatur på 40°C.

Den anførte cyklusvarighed på displayet eller i vejledningen er et forventet tidsrum, beregnet ud fra standardforhold. Den reelle cyklusvarighed kan variere i funktion af en række forskellige faktorer, så som vandtemperatur og -tryk i indløb, omgivelsestemperatur, mængde af vaskemiddel, vasketøjets størrelse og type, afbalancering og eventuelt valgte ekstrafunktioner.

## OVERSIGT OVER INDSTILLING AF AUTOMATISK TØRRENIVEAU

Stoftype	Maks. fyldning. (kg)	Skabstørt	Bøjle	Strygetørt
BOMULD	5	260'	220'	180'
SYNTEISK	4	180'	160'	120'
ULD	2	155'	130'	120'

Den angivne tid er kun vejledende og henviser til den maksimale belastning; ved mindre belastninger reduceres tørretiderne.

Testprogram i overensstemmelse med standarden EN 50229 (Tørring): tørringen af en lille mængde vasketøj (2kg) skal ske ved val af tørreniveauet , og mængden skal bestå af 2 lagener, 1 betræk og 1 håndklæde; tørringen af den resterende bunke skal udføres på tørreniveauet .

# PROGRAMMER

Følg vaskesymbolernes anvisninger.

## BOMULD

til vask af normalt til meget snavset sengetøj, dækketøj og undertøj, håndklæder osv. af robust bomuld og hør.

## SYNTETISK

til vask af normalt snavset tøj af syntetiske fibre (så som polyester, polyacryl, viskose etc.) eller bomuld/syntetiske blandinger.

## LYNVASK 30'

til hurtig vask af let snavset tøj: Denne cyklus varer kun 30 minutter, og sparer tid og energi. Maksimum belastning 3,5 Kg.

## SPORT

til vask af sportsbeklædning (træningstøj, sokker osv.), som kun er let snavset. For det bedste vaskeresultat tilrådes det ikke at fylde maskinen mere end angivet i "Programoversigten". Det anbefales at bruge flydende vaskemiddel og en dosering til halv fyldning.

## VASK&TØRRING 45'

til hurtig vask og tørring af let snavset bomuld og tøj af syntetiske fibre. Denne cyklus vasker og tørrer op til 1 Kg vasketøj på kun 45 minutter.

## VASK&TØRRING 90'

til hurtig vask og tørring af bomuld og tøj af syntetiske fibre. Denne cyklus vasker og tørrer op til 2 Kg vasketøj på kun 90 minutter.

## CENTRIFUGE + TØMNING

Centrifugerer vasketøjet og tømmer herefter maskinen for vand. Til robuste beklædningsstykker.

## SKYLNING & CENTRIFUGE

Skyller og centrifugerer herefter. Til robuste beklædningsstykker.

## BOMULD + FORVASK

til vask af normalt til meget snavset sengetøj, dækketøj og undertøj, håndklæder osv. af robust bomuld og hør, der kræver forvask. Anvend kun vaskepulver i "Sæbeskuffe".

## ØKO BOMULD

til vask af normalt snavset bomuldstøj. Dette er standardbomuldsprogrammet, og det mest effektive program ved 40° C og 60° C med hensyn til vand- og energiforbrug.

## ULD

med program "Uld" kan man vaske alle typer uldtøj, også dem med etikette med påskriften "vask i hånden" . For bedst muligt vaskeresultat tilrådes det at bruge specielvaskemiddel og ikke fylde maskinen med mere end 2 kg vasketøj.

## SKÅNEVASK

til vask af særligt fint vasketøj. Vend om muligt tøjets inderside ud af inden vask.

## FARVET

til vask af kulørt bomuldstøj. Dette program er optimeret til at værne om tøjets farveklarhed, selv efter gentagen vask.

## BLANDET

til vask af let til normalt snavsede robuste beklædningsstykker af bomuld, hør, syntetiske fibre og blandingsfibre.

# VALGMULIGHEDER OG FUNKTIONER

**VALGMULIGHEDER, som kan vælges direkte ved at trykke på den relevante knap**

! Der lyder en advarselstone og indikatoren blinker tre gange, hvis den valgte funktion ikke er kompatibel med det indstillede program. Funktionen markeres ikke.

## UDSKUDET START

Hvis du vil indstille udskudt start for det valgte program, skal du trykke på knappen, indtil Led'en for den ønskede forsinkelse lyser (9h - 6h - 3h). Hvis du vil annuller en forsinket start, skal du trykke på knappen, indtil alle lys er slukket.

## HALV CENTRIFUGERING

Ved denne indstilling reduceres centrifugeringshastigheden for det valgte vaskeprogram til det halve.

## KRAFTIGT SKYL

Hvis du vælger denne indstilling, udføres der en ekstra skylning, så der sikres optimalt fjernelse af vaskemiddel. Dette er særligt velegnet til personer med sart hud.

#### VEDLIGEHOELDELSES- OG FEJLFINDINGSVEJLEDNING

Indhent oplysninger om vedligeholdelsesprocedurer og fejlfinding i **Brugsanvisningen**.



#### TEKNISK DOSSIER

Det tekniske dossier med tallene for energiforbrug kan downloades fra Whirlpool's hjemmeside <http://docs.whirlpool.eu>

#### KONTAKT AF SERVICEAFDELINGEN

Hvis Serviceafdelingen kontaktes skal du kunne oplyse om de koder, som er anført på klæbemærket på lågens inderside. Telefonnummeret er anført i garantifolderen.

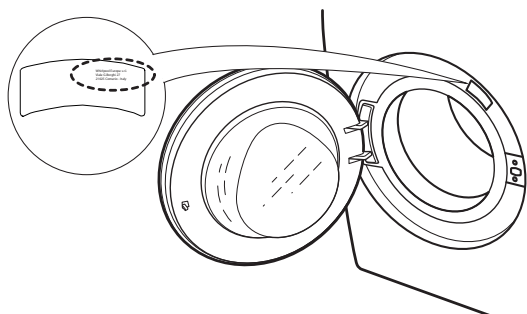

#### HVORDAN MAN KAN ANMODE OM BRUGSANVISNINGERNE

- > Ring til Serviceafdelingen
- > Benyt denne QR kode



- > Download vejledningen fra Whirlpool's hjemmeside <http://docs.whirlpool.eu>

For at kunne gøre dette skal du indtaste produktets korrekte kommercielle kode, som er anført på klæbemærket.



# DAGLIG REFERANSE VEILEDNING



**MANGE TAKK FOR AT DU HAR KJØPT ET WHIRLPOOL-PRODUKT.**

Før en mer fullstendig brukerstøtte, registrer apparatet ditt på [www.whirlpool.eu/register](http://www.whirlpool.eu/register)



Last ned **Brukerveiledningene** fra nettstedet <http://docs.whirlpool.eu>  
Følg prosedyren som er beskrevet på den siste siden.

Vennligst les innholdet i **Helse & sikkerhet, bruk & pleie og installasjonsveiledninger** grundig for du bruker dette apparatet.



Transportboltene må fjernes før du bruker apparatet.

Se **Helse & sikkerhet, bruk & pleie og installasjonsveiledninger** for mer detaljerte anvisninger om hvordan du fjerner dem.

## PRODUKT BESKRIVELSE

### APPARATET

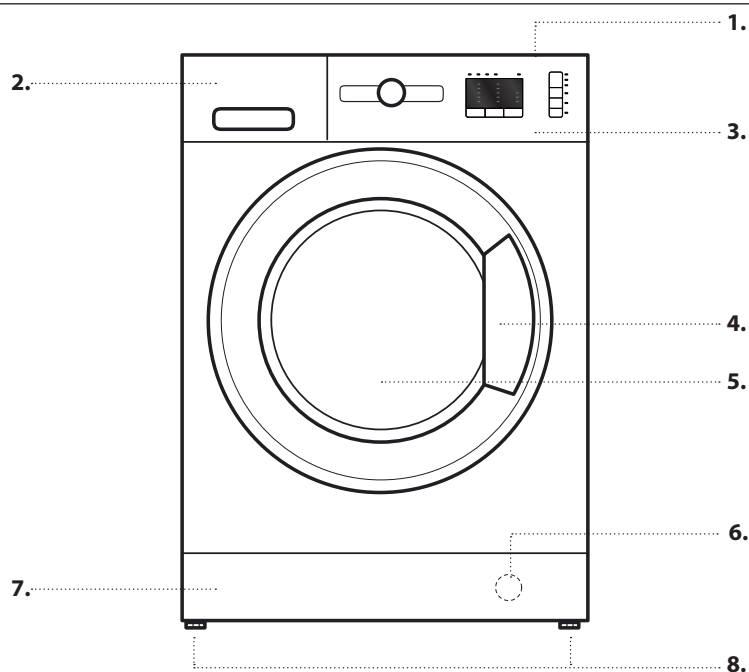

1. Øverste
2. Vaskemiddelbeholder
3. Betjeningspanel
4. Håndtak
5. Dør
6. Vannfilter - bak fotpanelet
7. Fotpanel som kan fjernes
8. Justerbare føtter (2)

### KONTROLLPANEL

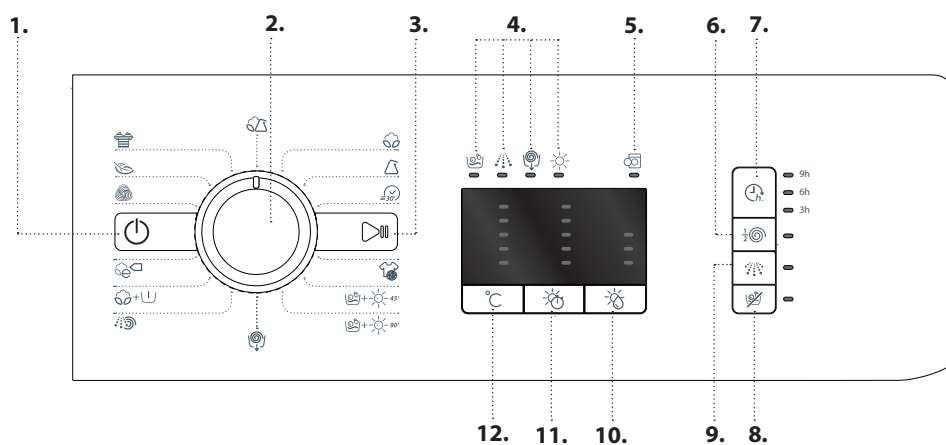

1. På/Av-Knapp
2. Programvelger
3. Start / Pause knapp
4. Led Vaske- og tørkefaser
5. Led Åpen dør/Avsluttet syklus
6. Halv sentrifugering knapp
7. Knapp for Utsatt start
8. Kun Tørking knapp
9. Intensiv skylling knapp
10. Nivå for tørking knapp
11. Tørketid knapp
12. Temperatur knapp

## VASKEMIDDELBEHOLDER

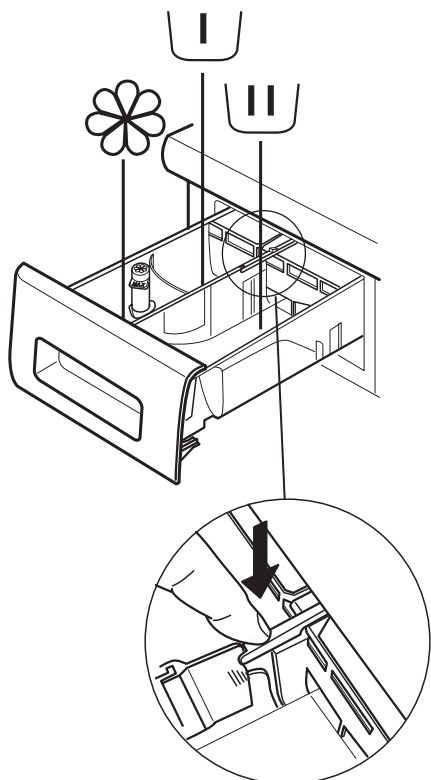

### Forvask-beholder

- Vaskemiddel til forvask



### Hovedvask-beholder

- Vaskemiddel til hovedvask
- Flekkfjerner
- Vannmykner



### Tøymykner-rom

- Tøymykner
- Flytende stivelse

**Fyll mykemiddelet eller stivelsesmiddelet i beholderen uten at du overstiger "maks." nivå.**

### Knapp for frigjøring

(trykk for å fjerne brettet for rengjøring).

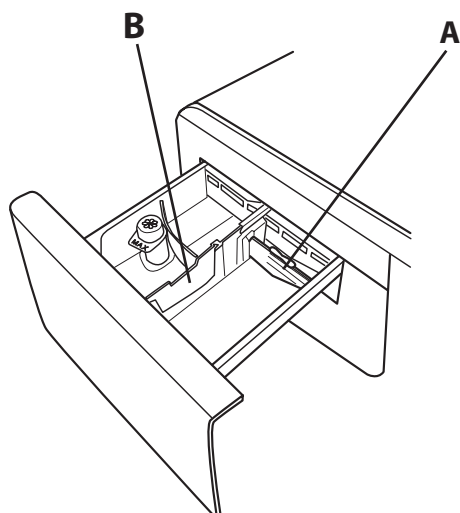

Bruk helst skilleren **A** når du vasker med et flytende vaskemiddel, for å sikre at du bruker riktig mengde vaskemiddel (skilleren følger med i posen sammen med instruksene).

Flytt skilleren inn i åpningen **B** når du bruker pulvervaskemiddel.

## FØRSTE GANGS BRUK

Se seksjonen DAGLIG BRUK når det gjelder instruksjoner for å velge og starte et program.

### FØRSTE OPERASJONSSYKLUS

Fjern eventuelt rusk etter produksjonen:

1. Velg  -programmet med 90 °C temperatur.
2. Hell litt pulvervaskemiddel i hovedvaskrommet til vaskemiddelbeholderen (maks. 1/3 av mengden som anbefales av vaskemiddelprodusenten for lett skittent tøy).
3. Start programmet **uten å fylle vaske-/tørkemaskinen** (med tom trommel).



# DAGLIG BRUK

For ytterligere informasjon om funksjoner, kan en mer detaljert veiledning bestilles eller lastes ned fra nettstedet ved å følge instruksene som formidles på siste side.  [www](#)

## 1. LASTING AV TØY.

- Forbered klesvasken din i henhold til anvisningene i avsnittet "HINT OG TIPS". - Åpne døren og legg tøyet inn i trommelen, uten å overstige maksimal lastekapasitet som indikeres i *Programoversikt*.
- Lukk døren, trykk til du hører låsen låses og kontroller at det ikke befinner seg tøy mellom glassdøren og gummipakningen.





## 2. ÅPNE VANNTILFØRSELEN

Kontroller at vaskemaskinen er riktig koblet til vannforsyningen. Åpne vannkranen.



## 3. PÅSLÅING AV VASKE-/TØRKEMASKINEN.

Trykk på tasten ; lampen  blinker langsomt.

## 4. VELG ET PROGRAM OG TILPASS EN SYKLUS.

De følgende funksjonene er mulige med dette apparatet:

- Kun vask
- Vask og tørk
- Kun tørk

### Kun vask

Velg det nødvendige programmet med PROGRAMMETS velgerskive. Vaskeren-tørkeren viser automatisk maksimumstemperaturen som spesifiseres for programinnstillingen ved den tilhørende Led-lampen. Trykk på den tilhørende knappen for å endre temperaturen.

- Ved å trykke på  knappen reduseres temperaturen progressivt, til en minimumstemperatur på 20 °C. Ved å trykke på knappen igjen returnerer en til programmets maksimalt tillatte temperatur.



Velg opsjonen som kreves (hvis det er nødvendig).

- Trykk på knappen for å velge opsjonen; den tilhørende varsel lampens knapp lyser.
- Trykk på knappen igjen for å slette alternativet; varsel lampen slukkes.

! Hvis den valgte opsjonen ikke er kompatibel med programinnstillingen, vil en varsellyd høres og varsel lampen blinker tre ganger. Opsjonen er ikke valgt.

### Vask og tørk

For å vaske og tørke en last uten avbrytelse mellom vaske- og tørkesyklusene, må du påse at lasten ikke overstiger maksimal tillatt last for tørking for programmet som er valgt (se kolonnen "Maks. last for tørkesyklus" i *Programoversikt*).

1. Følg instruksene som gis i avsnittet "Kun vask" for å velge og, dersom det er nødvendig, tilpasse det ønskede programmet.
2. Velg ønsket type tørking ved å trykke på knappen  for automatiske tørkenivå eller knappen  for å stille inn tørketiden.

- *Automatisk tørking med nivå som kan velges:*

I automatisk tørkemodus, tørker vaske-/tørkemaskinen tøyet helt til innstilt nivå for tørrhet nås. Ved å trykke på knappen  en gang velges automatisk det høyeste tørkenivået som er tilgjengelig for det valgte programmet. Trykk på knappen igjen for å redusere tørkenivået.

De følgende nivåene er tilgjengelige:

Skaptørt : tøyet er helt tørt og klart til å legges inn i skapet uten stryking.

Hengetørt : tøyet er lett fuktig for å redusere krøllingen. Plaggene må henges opp slik at de tørker helt.

Stryketørt : plaggene er med hensikt latt være lett fuktige for at de skal bli enklere å stryke.





- *Timer for tørkemodus:*

For å stille inn en spesifikk tørketid, trykk på knappen  helt til Led-lampen for ønsket tørketid lyser. Verdier fra 180 til 40 minutter kan stilles inn.

For å vaske en maskinlast med tøy større enn maksimal tillatt last for tørking (se kolonnen "Maks. last for tørkesyklus" i *Programoversikt*), må noen plagg fjernes så snart vaskesyklusen er avsluttet før tørkesyklusen starter. Gå frem på følgende måte:



1. Følg instruksene som gis i avsnittet "Kun vask" for å velge og, dersom det er nødvendig, tilpasse det ønskede programmet.
2. Inkluderer ikke en tørkesyklus.
3. Når vaskesyklusen er avsluttet må døren åpnes for å fjerne noen få plagg slik at lasten reduseres. Følg deretter instruksene for "Kun tørking".

MERK: utfør alltid en nedkjølingsperiode før du åpner døren.

Når du bruker de to forhåndsinnstilte syklusene + og +, er det ikke nødvendig å velge og starte en tørkesyklus.

### Kun tørk

Denne funksjonen brukes ganske enkelt til å tørke en våt maskinlast som tidligere ble vasket i vaske-/tørkemaskinen eller for hånd.

1. Velg et egnet program for tøyet du ønsker å tørke (f.eks. velg Bomull for å tørke vått bomullstøy).
2. Trykk på knappen  for å tørke uten en vaskesyklus.
3. Velg ønsket type tørking ved å trykke på knappen  for automatiske tørkenivå eller knappen  for å stille inn tørketiden.

- *Automatisk tørking med nivå som kan velges:*

I automatisk tørkemodus, tørker vaske-/tørkemaskinen tøyet helt til innstilt nivå for tørrhet nås. Ved å trykke på knappen  en gang velges automatisk det høyeste tørkenivået som er tilgjengelig for det valgte programmet. Trykk på knappen igjen for å redusere tørkenivået.

De følgende nivåene er tilgjengelige:

Skaptørt : tøyet er helt tørt og klart til å legges inn i skapet uten stryking.

Hengetørt : tøyet er lett fuktig for å redusere krøllingen til et minimum. Plaggene må henges opp slik at de tørker helt.

Stryketørt : plaggene er med hensikt latt være noe fuktige for at de skal bli enklere å stryke.

- *Timer for tørkemodus:*



For å stille inn en spesifikk tørketid, trykk på knappen  helt til Led-lampen for ønsket tørketid lyser. Verdier fra 180 til 40 minutter kan stilles inn.

MERK: utfør alltid en nedkjølingsperiode før du åpner døren.

**5. BRUK RIKTIG DOSE VASKEMIDDEL.** Dra ut kurven og fyll vaskemiddel i den aktuelle beholderen slik det er beskrevet i "Vaskemiddelbeholder". Dette er kun nødvendig når du bruker kun vask eller et vaske- + tørkeprogram.

**6. UTSETTELSE AV PROGRAMSTART.** For å stille inn et program for start på et senere tidspunkt, se seksjonen *Opsjoner og Funksjoner*.

**7. STARTE ET PROGRAM.**

Trykk på START/PAUSE-knappen. Den tilhørende varsellampen lyser, symbolet for åpen dør og lukket dør  slukkes. For å endre et program mens syklusen pågår, trykk på START/PAUSE for å sette vaske-/tørkemaskinen i pause (den gule varsellampen for START/ PAUSE blinker langsomt); velg deretter den nødvendige syklusen og trykk START/PAUSE igjen. For å åpne døren mens syklusen er under utførelse, trykk på START/PAUSE; døren kan åpnes dersom  symbolet lyser. Trykk på START/PAUSE knappen igjen for å starte programmet der det ble satt på pause.

**8. SLETNING AV ET PÅGÅENDE PROGRAM (HVIS DET ER NØDVENDIG)**



Trykk og hold nede knappen  helt til vaske-/tørkemaskinen stopper.



Dersom vannnivå og temperatur er lavt nok, låses døren opp og den kan åpnes.

Døren vil forbli værende låst dersom det er vann i trommelen.

For å frigjøre døren, slå på vaske-/tørkemaskinen og velg programmet . Vannet tømmes og dørene frigjøres når programmet er avsluttet.

**9. SLÅ AV VASKE-/TØRKEMASKINEN NÅR ET PROGRAM ER AVSLUTTET.**

På slutten av programmet, vil varsellampen for åpen dør  lyser. Døren kan kun åpnes når  symbolet lyser. Kontroller at symbolet for ikke blokkert dør lyser og ta ut tøyet.

Trykk på  for å slå av vaske-/tørkemaskinen. For å spare energi, dersom vaske-/tørkemaskinen ikke er slått av manuelt med  knappen, slår den seg av automatisk omtrent 30 minutter etter programslett.

La døren stå på gløtt og la vaske-/tørkemaskinen tørke innvendig.

# HINT OG TIPS

## REGLER FOR SEPARERING AV TØY

- Tekstiltype /symbol på vaskeetikett (bomull, blandingsfiber, syntetisk, ull, plagg som skal vaskes for hånd)
- Farge (separer fargede og hvite plagg, vask nye fargede plagg separat)
- Størrelse (ved å vaske plagg med ulik størrelse i samme maskin, oppnås et mer effektivt vaskeresultat og vekten fordeler seg bedre i trommelen)
- Finvask (plasser små plagg – som nylonsokker – og plagg med hekter – som bh – i en vaskepose eller i et putevar med glidelås).





## TØM LOMMENE

- Gjenstander som mynter og sikkerhetsnåler kan skade tøyet og vaskemaskinens trommel.

## VASKESYMBOL

### PÅ PLAGGENES ETIKETTER

Verdien gitt i symbolet med et kar er den maksimale temperaturen ved vaskingen av plagget.

-  Normal mekanisk behandling
-  Redusert mekanisk behandling
-  Sterkt redusert mekanisk behandling
-  Kun håndvask
-  Ikke vask

## RENGJØR VANNFILTERET JEVNLIK

- Dette er nødvendig for å hindre at filteret tetter seg til og for at vannet tømmes på riktig måte. Se seksjonen "Renhold og Vedlikehold" / "Renhold av vannfilteret" i den mer detaljerte veiledningen som kan bestilles eller lastes ned fra nettstedet.



## ENERGISPARING OG MILJØHENSYN

- Når en holder seg innenfor lastbegrensingene som oppgis i programoversikten vil en optimere forbruket av energi, vann og vaskemiddel og redusere vasketidene.
- Du må ikke overdrive når det gjelder mengden med vaskemiddel som vaskemiddelprodusenten anbefaler.
- Spar energi ved å bruke et vaskeprogram på 60 °C i stedet for 90 °C, eller et vaskeprogram på 40 °C i stedet for 60 °C. Vi anbefaler at du benytter  60 °C program for bomullsplagg, dette varer lenger men forbruker mindre energi.
- For å spare energi og tid når du vasker og tørker, velg den høyeste sentrifugeringshastigheten som er mulig for programmet for å redusere vannet som er igjen i plaggene når vaskesyklusen er over.

# PROGRAMOVERSIKT

Program	Tilgjengelige temperaturer	Maks. sentrifugehastighet omdr./min.	Tørking	Maks. last for vaskesyklus (kg)	Maks. last for tørkesyklus (kg)	Varighet (minutter)	Vaskemidler og tilsetningsmidler			Anbefalt vaskemiddel	
							Forvask	Hoved-	Tøymykner	Pulver	Flytende
BOMULL	0-90°C	1200	✓	7	5	200	-	●	○	✓	✓
SYNTETISK	0-60°C	1000	✓	4,5	4	140	-	●	○	✓	✓
HURTIG 30'	0-30°C	800	-	3,5	-	30	-	●	○		✓
SPORT	0-40°C	600	✓	4	4	100	-	●	○		✓
VASK&TØRK 45'	30°C	1200	✓	1	1	45	-	●	○		✓
VASK&TØRK 90'	30°C	1200	✓	2	2	90	-	●	○		✓
SENTRIFUGE + TØMMING	-	1200	✓	7	5	10	-	-	-		
SKYLLING + SENTRIFUGE	-	1200	✓	7	5	50	-	-	○		
BOMULL + FORVASK	0-90°C	1200	✓	7	5	215	●	●	○	✓	
ECO BOMULL (1)	0-60°C	1200	✓	7	5	175	-	●	○	✓	✓
ECO BOMULL (2)	0-40°C	1200	✓	7	5	160	-	●	○	✓	✓
ULL	0-40°C	800	✓	2	2	90	-	●	○		✓
SKÅNE/FIN	0-30°C	0	✓	1	1	80	-	●	○		✓
FARGET	0-40°C	1200	✓	7	5	125	-	●	○		✓
BLANDET	0-40°C	1000	✓	4,5	4,5	90	-	●	○		✓

✓ Valgbar/valgfri      - Ikke valgbar/anvendelig      ● Nødvendig mengde      ○ Valgfri mengde

For vaskeprogram med temperaturer over 50°C, anbefaler vi at du bruker vaskemiddel i pulver i stedet for flytende vaskemiddel, og at du følger retningslinjene som står skrevet på pakken med vaskemiddel.

- 1) Testprogram i henhold til standarden EN 50229 (Vasken): velg programmet med en temperatur på 60°C.
- 2) Langt bomullsprogram: still inn programmet med en temperatur på 40°C.

Syklusens varighet som indikeres på display eller i håndboken er estimert tid beregnet på grunnlag av standardforhold. Den virkelige tiden til syklusen kan variere av flere forskjellige årsaker, som for eksempel temperaturen og trykket i vanntilførselen, omgivelsestemperatur, mengde vaskemiddel, størrelse og type last, balansen til lasten og hvorvidt det velges ekstra funksjoner.

## TIDSTABELL OVER AUTOMATISKE TØRKENIVÅ

Type tøy	Maks. mengde (kg)	Skaptørt	Hengetørt	Stryketørt
BOMULL	5	260'	220'	180'
SYNTETISK	4	180'	160'	120'
ULL	2	155'	130'	120'

Tiden som oppgis er kun veiledende og referer seg til maksimal mengde; ved mindre mengde vil tørketiden reduseres.

Testprogram i henhold til standarden EN 50229 (Tørking): tørkingen av mindre last (2kg) skal utføres ved å velge tørkenivået . Lasten med tøy skal bestå av 2 lakener, 1 putevar og 1 håndkle; tørking av resten av lasten skal utføres ved å velge tørkenivået .

# PROGRAMMER

Følg retningslinjene som indikeres på plaggets vaskesymbol.

## **BOMULL**

for vask av normalt til svært skitne håndklær, undertøy, duker og sengetøy osv. laget av bomull og lin.

## **SYNTEISK**

for vask av normalt skittent tøy av syntetiske fibre (som polyester, polyakryl, viskose etc.) eller bomull / syntetiske blandinger.

## **HURTIG 30'**

for hurtig vask av lett skittent tøy: denne syklusen varer kun 30 minutter, og du sparer tid og energi. Maksimal last 3,5 kg.

## **SPORT**

or vask av lite skittent sportstøy (joggedresser, kortbukser, osv.). For best mulig resultat bør man ikke fylle maskinen fullere enn hva som anbefales i "Programoversikt". Vi anbefaler å bruke et flytende vaskemiddel med en dosering for halvfull maskin.

## **VASK&TØRK 45'**

for rask vasking og tørking av lett skitne bomullsplagg og plagg i syntetiske fiber. Denne syklusen vasker og tørker en maskinlast på opp til 1 kg i løpet av kun 45 minutter.

## **VASK&TØRK 90'**

for rask vasking og tørking av bomullsplagg og plagg i syntetiske fiber. Denne syklusen vasker og tørker en maskinlast på opp til 2 kg på kun 90 minutter.

## **SENTRIFUGE + TØMMING**

sentrifugerer maskinlasten og tømmer deretter vannet. For elastiske plagg.

## **SKYLLING + SENTRIFUGE**

skyller og deretter sentrifugerer. For elastiske plagg.

## **BOMULL + FORVASK**

for vask av svært skitne håndklær, undertøy, duker og sengetøy osv. laget av elastisk bomull hvor forvask kreves. Bruk kun vaskemiddel i pulver i beholderen for "Vaskemiddelbeholder".

## **ECO BOMULL**

for vasking av vanlig skitne bomullsplagg. Ved 40 °C og 60 °C, dette er standard bomullsprogrammet og det mest effektive med hensyn til forbruk av vann og energi.

## **ULL**

med program "Ull" er det mulig å vaske alle ullplaggene i vaskemaskinen-tørketrommelene, også de som er merket med etiketten "kun håndvask" . For å oppnå best mulig resultat må du bruke et spesifikk vaskemiddel og ikke overskride 2 kg med last.

## **SKÅNE/FIN**

for vask av svært fine plagg. Du bør helst vrenge tøy og vaske det på vrangen.

## **FARGET**

for vask av fargede bomullsplagg. Dette programmet er optimalisert for å bevare fargenes lysstyrke, selv etter gjentatt vasking.

## **BLANDET**

ved vask av lett til normalt skitne elastiske plagg i bomull, lin, syntetiske fibre og blandingsstoffer.

# OPSJONER OG FUNKSJONER

## OPSJONER som kan velges ved å trykke på den tilhørende knappen

! Hvis den valgte opsjonen ikke er kompatibel med program-innstillingen, vil en varselyd høres og varsellampen blinker tre ganger. Opsjonen er ikke valgt.

## **UTSATT START**

For å stille inn en utsatt start for det valgte programmet, trykk på knappen helt til led-lampen for ønsket utsettelse lyser (9 h - 6 h - 3 h). For å slette en utsatt start, trykk på knappen helt til alle lysene slukkes

## **HALV SENTRIFUGERING**

Denne opsjonen reduserer sentrifugeringshastigheten til vaskeprogrammet som velges med halvparten så rask hastighet.

## **INTENSIV SKYLLING**

Ved å velge denne opsjonen tilføres det ekstra rensing, som sikrer at vaskemiddelet fjernes helt. Dette er spesielt nyttig med de med ømfintlig hud.

#### VEILEDNING FOR VEDLIKEHOLD OG PROBLEMLØSNING

Se **Bruerveiledningene** når det gjelder instruksjoner for vedlikeholdsprosedyrer og problemløsninger.



#### TEKNISK DOSSIER

Det tekniske dossieret som inneholder figurer for energiforbruk kan lastes ned fra Whirlpool sitt nettsted <http://docs.whirlpool.eu>

#### KONTAKT ETTER-SALGS SERVICEN

Når du kontakter Etter-salgs servicen, må du oppgi kodene som indikeres på klistremerket på innsiden av døren. Telefonnummeret finner du i garantiheftet.

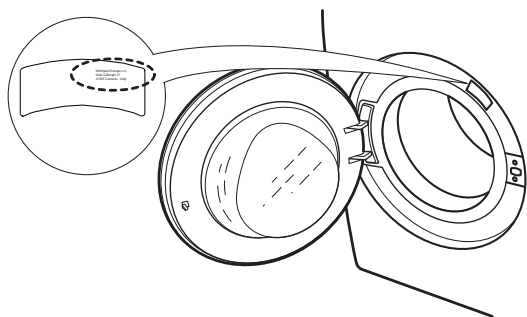

#### HVORDAN MOTTA BRUKERVEILEDNINGENE

- > Ring Etter-salgs servicen
- > Bruk denne QR-koden



- > Last ned veiledningen fra nettstedet til Whirlpool <http://docs.whirlpool.eu>

For å gjøre dette må du legg inn riktig kommersiell kode for produktet. Denne står skrevet på klistremerket.

CZ

SK

HU

UA

SV

FI

DK

NO

Whirlpool® er et registrert varemerke for Whirlpool i USA.

