

KIITOS, ETÄ OLET OSTANUT BAUKNECHT-TUOTTEEN.

Rekisteröi laitteesi seuraavalle verkkosivustolle kattavan asiakaspalvelumme mahdollistamiseksi:
www.bauknecht.eu/register



Lue terveyttä ja turvallisuutta koskevat ohjeet huolellisesti läpi ennen koneen käyttöönottoa.

Kuljetusruuvit on ehdottomasti poistettava, ennen kuin otat koneen käyttöön. Asennusohje sisältää tähän liittyvät yksityiskohtaiset ohjeet.

OHJAUSTAULU

1. YLIMÄÄRÄINEN HUUHTELU / MYKISTYS -painike
2. FINAL CARE / NÄPPÄINLUKITUS-painike
3. ON/OFF -painike
4. HÖYRYHYGIENIA -painike ja merkkivalo
5. START/PAUSE -painike
6. PIKA -painike
7. LINKOUS -painike
8. AJASTETTU KÄYNNISTYS -painike
9. LÄMPÖTILA -painike
10. PESUOHJELMAN VALINTAKYTKIN

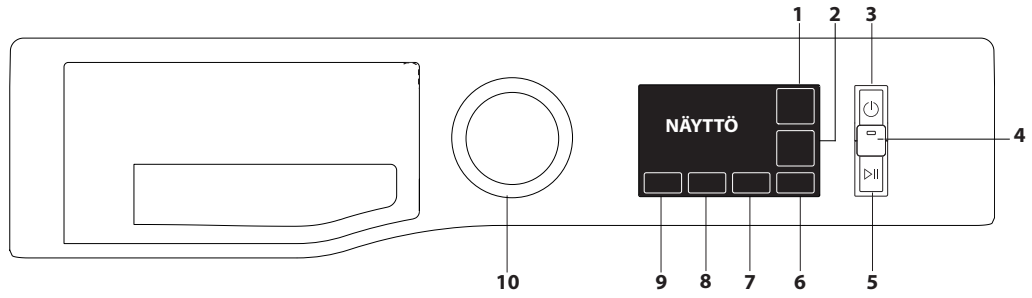

PESUOHJELMATAULUKKO

Pesuvaihe/ohjelma	Temperatuur (Lämpötila)		Maks. linkousnopeus (kierr./min)	Maks. täyttö (kg)	Kesto (h : m)	Pyykin lisääminen	Pesuaineet ja lisäaineet			Suositeltu pesuaine		Jäämäkosteus % (****)	Energiankulutus kWh	Vedenkulutus l	Pesulämpötila °C		
	Asetus	Alue					Esipesu	Pesu	Huuhteluaine	Jauhe	Nestemäinen					Pesuaineet ja lisäaineet	
																1	2
Eco 40-60 (1)	40 °C	40 °C	1351	8,0	3:35	●	-	●	○	✓	✓	53	0,77	56	35		
			1351	4,0	2:45	●	-	●	○	✓	✓	53	0,61	50	34		
			1351	2,0	2:40	●	-	●	○	✓	✓	53	0,24	38	26		
Puuvilla (2)	40 °C	☼ - 60 °C	1400	8,0	3:55	●	-	●	○	✓	✓	49	1,4	97	45		
Helppohoitoiset (3)	40 °C	☼ - 60 °C	1200	4,5	2:55	●	-	●	○	✓	✓	35	0,8	55	43		
Sekapyykki 	40 °C	☼ - 40 °C	1400	8,0	**	●	-	●	○	-	✓	-	-	-	-		
Hienopesu 	40 °C	☼ - 40 °C	1000	4,5	**	●	-	●	○	-	✓	-	-	-	-		
Valkopesu 	40 °C	☼ - 90 °C	1400	8,0	2:00	●	● (***)	●	○	✓	✓	55	0,89	89	42		
Tahrat 40° 	40 °C	☼ - 40 °C	1000	4,5	**	●	-	●	○	✓	-	-	-	-	-		
30 minuuttia	30 °C	☼ - 30 °C	1200 (4)	4,5	0:30	●	-	●	○	-	✓	71	0,18	37	27		
Linkous ja tyhjennys *	-	-	1400	8,0	**	-	-	-	-	-	-	-	-	-	-		
Huuhtelu ja linkous	-	-	1400	8,0	**	-	-	-	○	-	-	-	-	-	-		
Steam Refresh	-	-	-	2,0	**	-	-	-	-	-	-	-	-	-	-		
20°C	20 °C	☼ - 20 °C	1400	8,0	1:50	●	-	●	○	-	✓	55	0,14	78	22		
Villa 	40 °C	☼ - 40 °C	800	2,0	**	●	-	●	○	-	✓	-	-	-	-		
Allergia	60 °C	40 °C - 60 °C	1400	5,0	**	●	-	●	○	✓	✓	-	-	-	-		
Frotee 	60 °C	☼ - 60 °C	1400	8,0	**	●	-	●	○	✓	✓	-	-	-	-		

● Vaadittava annostelu ○ Valinnainen annostelu

Näytöllä tai käyttöohjeessa ilmoitettu pesuohjelman kesto on vakio-olosuhteisiin perustuva arvio. Todellinen kesto voi vaihdella useista tekijöistä johtuen, kuten sisään tulevan veden lämpötilasta ja paineesta, ympäristön lämpötilasta, pesujauheen määrästä, lisätyn pyykin painosta, tyyppistä ja painojakaumasta sekä siitä, onko lisätoimintoja valittu. Muita ohjelmia kuin Eco 40-60 -ohjelmaa koskevat arvot ovat ainoastaan suuntaa antavia.

1) Eco 40-60 - Testipesuohjelma EU:n ekologista suunnittelua koskevan asetuksen mukaisesti. Energian- ja vedenkulutuksen suhteen tehokkain ohjelma pestäessä normaallikaista puuvillapyykkiä.

Huomaa: Näytöllä näkyvät linkouskierrosluvun arvot voivat poiketa hieman taulukossa ilmoitetuista arvoista.

Seuraava koskee kaikkia testauslaitoksia:

2) Pitkä puuvillapesuohjelma: Valitse pesuohjelma "Puuvilla

TUOTTEEN KUVAUS

1. Yläpuoli
2. Pesuainelokero
3. Ohjaustaulu
4. Kahva
5. Ikkunallinen luukku
6. Vedenpoistopumppu (jalustalistan takana)
7. Jalustalista (irrotettava)
8. Säädettävät jalat (2)

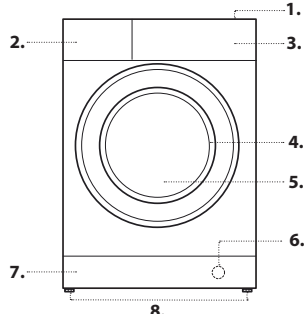

3) Pitkä keinokuitupesuohjelma: Valitse pesuohjelma "Helppohoitoiset

* Valittaessa pesuohjelma "Linkous ja tyhjennys" ja ilman linkousta, pesukone poistaa ainoastaan veden rummusta.

** Pesuohjelmien kesto näkyy näytöllä.

*** Jos haluat valita esipesun, paina painiketta "Lämpötila", kunnes symboli syttyy (vain 90 °C:n pesussa).

**** Ohjelman päätyttyä ja maksimaalisella linkouksen kierrosluvulla lingotessa vakio-ohjelma-asetuksilla.

4) Näyttö näyttää ehdotetun linkousnopeuden oletusarvona.

PESUAINELOKERO

Lokero 1: Esipesuaine (jauhe)
Lokero 2: Pääpesuohjelman pesuaine (jauhe tai nestemäinen)

Käytettäessä nestemäistä pesuainetta suosittelemme käyttämään irrotettavaa muovijakajaa A (vakiovaruste) oikeaan annostukseen.

Kun käytät pesujauhetta, säilytä jakajaa urassa B.

Lokero 3: Lisäaineet (huuhteluaine jne.)





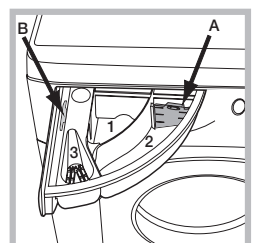

Huuhteluaine ei saisi valua rutilän yli.

! Käytä valkoista puuvillapyykkiä pestessäsi pesujauhetta esipesussa sekä pesuohjelmissa, joiden lämpötila on yli 60 °C.
! Noudata pesuainepakkauksen ohjeita.



VIRHEIDEN KORJAUS

Pesukone saattaa toisinaan lakata toimimasta. Ennen kuin otat yhteyttä tekniseen asiakaspalveluun, tarkista alla olevasta luettelosta, onko kyseessä pieni ongelma, jonka voit ratkaista itse.

Poikkeavuus	Mahdolliset syyt/ratkaisu
Pesukone ei käynnisty.	Laitteen pistoketta ei ole liitetty oikein pistorasiaan tai ei niin syvälle, että se saisi kosketuksen.
	Asunnossa ei ole sähköä.
Pesuhjelma ei käynnisty.	Pesukoneen luukku ei ole suljettu oikein.
	ON/OFF-painiketta  ei ole painettu.
	START/PAUSE (START/PAUSE) -painiketta  ei ole painettu.
	Vesihanaa ei ole avattu.
	Asetettuna on viivästetty käynnistys.
	Demo-tila on aktiivinen (katso deaktivointi jäljempänä).
Pesukone ei täyty vedellä (näytössä näkyy ).	Veden tuloletkua ei ole liitetty vesihanaan.
	Letku on taittunut.
	Vesihanaa ei ole avattu.
	Asunnossa ei ole vettä.
	Vedenpaine on liian alhainen.
	START/PAUSE -painiketta  ei ole painettu.
Pesukone päästää jatkuvasti vettä sisään ja ulos.	Tyhjennysletku ei ole 65–100 cm:n korkeudella lattiasta.
	Letkun vapaa pää on vedessä.
	Seinän viemärijärjestelmässä ei ole ilmanvaihtoputkea.
	Jos ongelmaa ei saada korjattua näillä tarkastuksilla, sulje vesihana, kytke laite pois päältä ja ota yhteys tekniseen asiakaspalveluun. Jos asuntosi sijaitsee rakennuksen ylemmissä kerroksissa, voi syntyä vastapaineesta aiheutuvia ongelmia, joista on seurauksena pesukoneen jatkuva täyttyminen vedellä ja sitä seuraava tyhjentymisen. Alan erikoisliikkeistä on saatavana erityisiä laponestoventtiileitä, joiden pitäisi auttaa poistamaan tämä ongelma.
Pesukone ei poista vettä ja näyttöön ilmestyy symboli  (F9E1).	Puhdista pumpun suodatin (katso luku "Huolto ja hoito").
	Tyhjennysletku on taittunut.
	Tyhjennysputki on tukossa.
Pesukone tarvitsee voimakkaasti linkouksen aikana.	Kuljetusruuveja ei ole poistettu asianmukaisesti asennuksen yhteydessä.
	Pesukone ei ole tasaisella alustalla.
	Pesukone on ahdettu kaappien ja seinän väliin.
Pesukone on epätiivis.	Veden tuloletkua ei ole kiinnitetty asianmukaisesti.
	Pesuainelokero on tukossa.
	Tyhjennysletkua ei ole liitetty oikein.
Symboli  vilkkuu ja näytöllä näytetään virhekoodi (esim.: F1E1, F4...).	Kytke kone pois päältä ja erota verkkovirrasta. Odota n. 1 minuutti, liitä kone takaisin verkkovirtaan ja kytke päälle. Jos ongelmaa ei saada korjattua, ota yhteys tekniseen asiakaspalveluun.
Liian voimakas vaahtoaminen.	Pesuaine ei sovi pesukoneessa käytettäväksi (pakkauksessa tulisi lukea "pesukonekäyttöön", "käsi- ja konepesuun" tai vastaavaa).
	Pesuainetta on annosteltu liikaa.
Symboli  vilkkuu, näytössä näkyy kierrosluku "0".	Pyykki on jakautunut epätasaisesti ja linkous estetään pesukoneen suojaamiseksi. Jos haluat lingota märän pyykin, lisää rumpuun erikokoisia vaatteita ja käynnistä ohjelma "Schleudern und abpumpen (Linkous ja vedenpoisto)". Vältä pieniä pyykkimääriä, jotka koostuvat muutamasta suuresta, imukykyisestä tekstiilistä. Pese mieluummin erikokoisia vaatekappaleita samalla kertaa.

DEMO-TILAN deaktivointi: Seuraavat toimenpiteet on suoritettava peräkkäin ja ilman keskeytystä. Kytke kone PÄÄLLE ja sen jälkeen POIS PÄÄLTÄ. Paina START/PAUSE -painiketta , kunnes kuuluu äänimerkki. Kytke kone jälleen päälle. "DEMO"-merkkivalo vilkkuu ja sammuu sitten.



Yhtiön säännöt, vakiodokumentaatio, varaosien tilaaminen sekä tuotetta koskevat lisätiedot ovat saatavissa osoitteesta:

- Käymällä verkkosivustolla docs.bauknecht.eu ja parts-selfservice.bauknecht.com
- Käyttämällä QR-koodia
- Vaihtoehtoisesti **voit ottaa yhteyttä asiakaspalveluumme** (puhelinnumero on takuukortissa). Kun otat yhteyttä asiakaspalveluun, ilmoita laitteen luukun sisäpuolella olevassa tarrassa olevat koodit.

Jos kaipaat korjaukseen ja huoltoon liittyviä tietoja, katso osoitteesta www.bauknecht.eu

Mallia koskevat tiedot on saatavilla energiamerkinissä annettua QR-koodia käyttäen. Merkinässä on myös mallin tunnistetieto, jota voidaan käyttää tuotetietokantaan tutustumista varten tietokantaportaalin osoitteesta <https://eprel.ec.europa.eu>.

