

Whirlpool

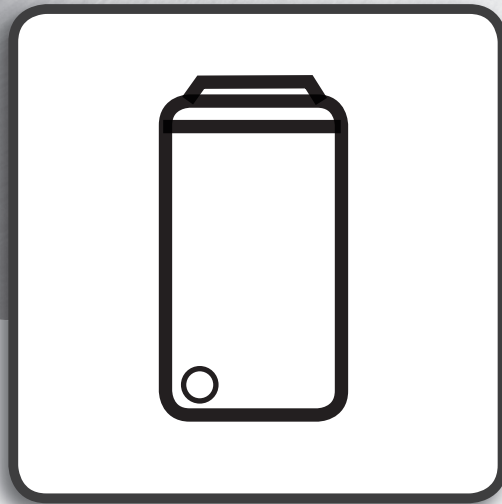

Bruksanvisning



www.whirlpool.eu/register



BRUKSANVISNING



TACK FÖR ATT DU HAR KÖPT EN PRODUKT FRÅN WHIRLPOOL.

För att få fullständig assistans,
registrera din apparat på www.whirlpool.eu/register

INNEHÅLL

HÄLSA & SÄKERHET	3
Säkerhetsföreskrifter	3
BRUKSANVISNING	5
Produktbeskrivning	5
Tvättmedelsbehållare	5
Tekniska data för vattenanslutning	5
Kontrollpanel	6
Program	6
Tillval och funktioner	7
Programöversikt	8
Hur man använder apparaten	9
Första användningen	9
Daglig användning	9
Indikeringar	11
Råd och tips	11
Rengöring och underhåll	12
Rengöring av tvättmaskinens utsida och insida	12
Kontrollera vattnets tilloppslang	12
Rengöring av nätfilter i vattnets tilloppslang	13
Rengöring av tvättmedelsbehållaren	13
Rengöring av vattenfiltret / tömning av kvarvarande vatten	14
Ta upp ett föremål som hamnat mellan trumman och karet	15
Felsökning	16
Beskrivning av felindikeringarna	17
Transport och hantering	18
Kundservice	18
INSTALLATIONSGUIDE	19

SÄKERHETSFÖRESKRIFTER

VIKTIGT ATT LÄSA OCH RESPEKTERA

Innan du använder apparaten ska du läsa dessa säkerhetsanvisningar. Förvara dem till hands för framtida bruk.

Dessa instruktioner och själva apparaten ger viktiga säkerhetsvarningar, som måste iakttas hela tiden. Tillverkaren fransäger sig allt ansvar för underlåtenhet att följa dessa säkerhetsinstruktioner, för olämplig användning av apparaten eller vid felaktig inställning av kontrollerna.

⚠ Mycket små barn (0–3 år) ska hållas på avstånd från apparaten. Små barn (3–8 år) ska hållas på avstånd från apparaten förutom om de hålls under ständig tillsyn. Barn från 8 års ålder och personer med nedsatt fysisk, sensorisk eller mental förmåga, eller bristande erfarenhet och kunskap får lov att använda produkten om de hålls under uppsikt eller om de har fått instruktioner om hur produkten ska användas på ett säkert sätt och förutsatt att de förstår vilka faror det innebär. Barn får inte leka med apparaten. Rengöring och användarunderhåll får inte utföras av barn utan tillsyn.

Bruka inte våld för att öppna luckan och använd inte luckan att stå på.

TILLÅTEN ANVÄNDNING

⚠ FÖRSIKTIGHET: Apparaten är inte avsedd att drivas med hjälp av en extern omkopplingsanordning, såsom en timer, eller ett separat fjärrstyrt system.

⚠ Den här apparaten är avsedd för hushållsbruk och liknande typ av användning, som t.ex: I personalrum i butiker, kontor och andra arbetsplatser På lantgårdsboende Av kunder på hotell, motell och andra inkvarteringsanläggningar.

⚠ Fyll inte maskinen med mer än den maxkapacitet (kg torra kläder) som anges i programtabellen.

⚠ Denna apparat är inte avsedd för professionellt bruk. Använd inte apparaten utomhus.

⚠ Använd inte lösningsmedel (t.ex. terpentiner, bensin), tvättmedel som innehåller lösningsmedel, skurpulver, glasrengöringsmedel, allmänna rengöringsmedel eller brandfarliga vätskor. Maskintvätta aldrig material som behandlats med lösningsmedel eller brandfarliga vätskor.

INSTALLATION

⚠ Apparaten ska hanteras och installeras av minst två personer – risk för skada. Använd skyddshandskar för uppackning och installation – risk för skärskada.

⚠ Flytta apparaten utan att ta tag i toppskivan eller det övre locket för att lyfta den.

⚠ Installation, inklusive vattentillförsel (i förekommande fall), elektriska anslutningar och reparationer ska utföras av behörig tekniker. Reparera eller byt inte ut delar på produkten om

detta inte direkt rekommenderas i bruksanvisningen. Håll barn på säkert avstånd från installationsplatsen. Packa upp produkten och kontrollera att den inte har skadats under transporten. Kontakta din återförsäljare eller närmaste kundservice om du upptäcker något problem. Efter installationen ska förpackningsavfallet (delar av plast, polystyren osv.) förvaras utom räckhåll för barn – risk för kvävning. Apparaten ska kopplas bort från strömförsörjningen innan någon installationsåtgärd utförs – risk för elchock. Under installation, se till att apparaten inte skadar nätkabeln – risk för brand eller elchock. Aktivera apparaten endast när installationen har slutförts.

⚠ Installera inte apparaten på en plats där den kan utsättas för extrema förhållanden såsom: dålig ventilation, temperaturer under 5 °C eller över 35 °C.

⚠ När apparaten installeras ska du säkerställa att de fyra fötterna är stabila och står på golvet. Justera dem om nödvändigt och kontrollera att apparaten är helt plan med hjälp av ett vattenpass.

⚠ Om apparaten installeras på trägolv eller på "flytande" golv (vissa parkettgolv och laminatgolv) ska man säkra en plywoodskiva på 60 x 60 x 3 cm (minst) på golvet och sedan ställa apparaten på denna skiva.

⚠ Anslut till oppsslangen (eller slangarna) till vattennätet enligt gällande lokala bestämmelser.

⚠ För modeller med kallvattenintag enbart: Anslut inte till varmvattenledningen.

⚠ För modeller med varmvattenintag: varmvattenintagets temperatur får inte vara högre än 60 °C.

⚠ Tvättmaskinen är utrustad med transport-skruvar och en transportbygel för att förhindra skador under transport. Före du använder tvätt-maskinen måste du ta bort transport-bygeln (se "Installationsguide"). Efter borttagning ska öppningarna täckas med de fyra medföljande kåporna.

Ta bort bottenkyddet genom att vinkla och vända tvättmaskinen på ett av de bakre hörnen. Kontrollera att bottenkyddets plastdel (om sådan finns på din modell) stannar kvar i emballaget och inte på maskinens botten. Detta är viktigt eftersom plastdelen annars kan skada tvättmaskinen under användning.

⚠ Vänta några timmar efter installationen innan du startar produkten så att den anpassas till rummets temperaturförhållanden.

⚠ Se till att ventilationsöppningarna i sockeln på tvättmaskinen (i förekommande fall) inte blockeras av en matta eller något annat föremål.

⚠ Använd bara nya slangar för att ansluta apparaten till vattennätet. De gamla slanguppsättningarna får inte återanvändas.

⚠ Trycket på inloppsvattnet ska vara inom intervallet 0,1-1 MPa.

ELEKTRISKA VARNINGAR

⚠ Det måste alltid kunna gå att koppla bort apparaten från elnätet, antingen genom att ta ut stickproppen från eluttaget, om åtkomligt, eller med hjälp av en flerpölig strömbrytare som installeras före eluttaget enligt kabeldragningsbestämmelserna. Dessutom ska apparaten jordas i enlighet med nationella elstandarder.

⚠ Använd inte förlängningskablar, grenuttag eller adapterar. När installationen är klar ska det inte gå att komma åt de elektriska komponenterna. Använd inte apparaten om du är våt eller barfota. Använd inte denna apparat om nätkabeln eller stickkontakten är skadad, om den inte fungerar som den ska eller om den har skadats eller fallit ned på golvet.

⚠ Om nätkabeln är skadad ska den bytas ut mot en identisk av tillverkaren, tillverkarens servicesagent eller liknande kvalificerad tekniker för att undvika fara – risk för elchock.

RENGÖRING OCH UNDERHÅLL

⚠ VARNING: Försäkra dig om att apparaten är avstängd och bortkopplad från strömförsörjningen innan någon form av underhållsåtgärd påbörjas. Använd aldrig ångtvätt – risk för elchock.

BORTSKAFFANDE AV FÖRPACKNINGSMATERIAL

Förpackningsmaterialet kan återvinnas till 100 %, vilket framgår av återvinningssymbolen .

Därför ska de olika delarna av förpackningen kasseras på ett ansvarsfullt sätt och i enlighet med gällande lokala bestämmelser för avfallshantering.

KASSERING AV GAMLA HUSHÅLLSAPPARATER

Denna produkt är tillverkad av material som kan återanvändas eller återvinnas. Kassera den enligt lokala bestämmelser för avfallshantering. För mer information om hantering, återvinning och återanvändning av elektriska hushållsapparater, var god kontakta de lokala myndigheterna, ortens sophanteringstjänst eller butiken där apparaten inhandlades. Denna produkt är märkt i enlighet med direktivet 2012/19/EU om avfall som utgörs av eller innehåller elektrisk och elektronisk utrustning (WEEE). Genom att säkerställa att denna produkt bortskaffas på ett korrekt sätt hjälper du till att förhindra negativa konsekvenser på miljön och människors hälsa.

Symbolen  på produkten eller på den medföljande dokumentationen anger att den inte ska hanteras som hushållsavfall, utan ska lämnas in till en lämplig insamlingsplats för återvinning av elektrisk och elektronisk utrustning.

PRODUKTBESKRIVNING

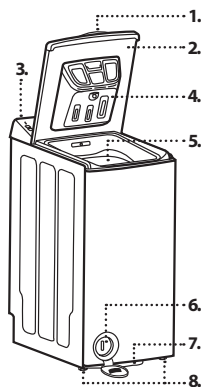

1. Luckhandtag
2. Lucka
3. Kontrollpanel
4. Tvättmedelsfack
5. Trumma
6. Vattenfilter - bakom locket
7. Förflyttningsspak (beroende på modell)
8. Justerbara fötter (x2)

TVÄTTMEDELSBEHÅLLARE

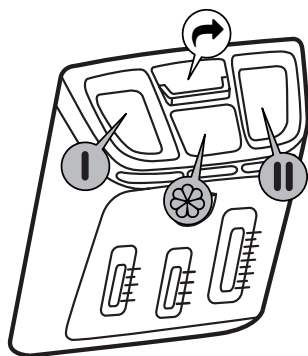

1. Huvudtvättsfack **||**
 - Tvättmedel för huvudtvättfasen (ska läggas till för alla tvättprogram)
 - Tillsatsmedel för fläckborttagning (valfritt)
 - Vattenavhårdare (valfritt: rekommenderas för vattenhårdhet klass 4 eller mer)
2. Förtvättsfack **|**
 - Tvättmedel för förtvättsfasen (bara om du har aktiverat tillvalet "förtvätt")
3. Sköljmedelsfack **☼**
 - Sköljmedel (tillval)
 - Vattenlöslig stärkelse (tillval)
 - Blekmedel

Häll sköljmedel eller stärkelseslösningen upp till "MAX"-markeringen.
4. Frigöringsknapp **↻**
Knapp för att ta bort behållaren för rengöring.

TEKNISKA DATA FÖR VATTENANSLUTNING

Vattenanslutning	
Vattentillförsel	Kallvatten
Vattenkran	3/4" gängad slangkoppling
Minsta tryck på inloppsvattnet	100 kPa (1 bar)
Maximalt tryck på inloppsvattnet	1 000 kPa (10 bar)

KONTROLLPANEL

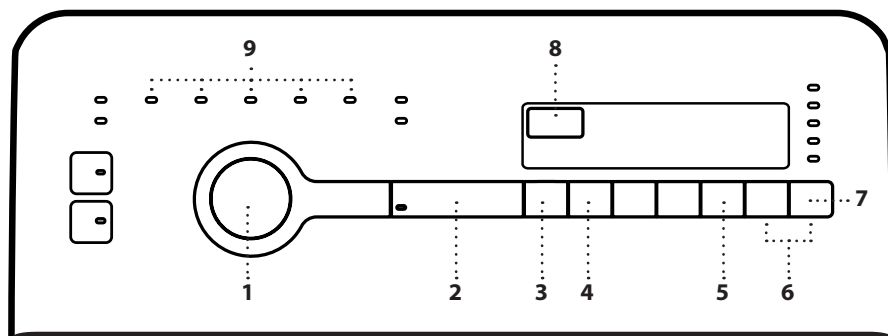





- 1 Programväljare
- 2 Knapp "Start/Paus" ▷||
- 3 Knapp "Återställ/Tömning" ⊗
- 4 Knapp "Fördröjd start" ⌚
- 5 Knapp "Favorit" ♥
- 6 Barnlås Kombination ⇐○
- 7 Knapp "Centrifugering" Ⓢ
- 8 Tid
- 9 Tvättfas

PROGRAM

För att välja lämpligt program för din tvätt, följ alltid anvisningarna på tvättrådsetiketten. Värdet som står i baljsymbolen är maxtemperaturen som kläderna får tvättas med.

	BLANDAT För att tvätta lätt till normalt smutsiga slitstarka plagg i bomull, linne, syntetfibrer och blandade fibrer.
	eBOMULL För att tvätta normalt smutsade bomullsplagg. Detta är standardprogrammet för bomull i 40 °C och 60 °C och det mest effektiva i fråga om vatten- och energiförbrukning.
	KULÖRT Vita och pastellfärgade plagg gjorda av ömtåliga tyg. Skonsamt tvättprogram för att undvika att tvätten blir grå eller gul. Använd starkt tvättmedel och om nödvändigt även fläckborttagningsmedel eller syrgasbaserat blekmedel. Använd inte flytande tvättmedel.
	YLLE Alla ullplagg kan tvättas med hjälp av programmet "Ylle", även om det står "handtvätt" på etiketten. För optimalt resultat, använd specialtvättmedel och överskrid inte angiven max kg tvättmängd.

	CENTRIFUGERING Separat förlängt centrifugprogram. För slittålig tvätt.
	SKÖLJNING + CENTRIFUG. Separat sköljning och förlängd centrifugering. För slittålig tvätt.
	FINTVÄTT För att tvätta särskilt ömtåliga plagg. Vänd helst plaggen ut och in före tvätt.
	SYNTET För att tvätta smutsiga plagg av syntetfibrer (såsom polyester, akryl, viskos osv.) eller blandat bomull/syntet.
	BOMULL Normalt till svårt smutsad och slitstark bomullstvätt.

TILLVAL

! När kombinationen av program och extra tillval inte är möjlig släcks lysdioderna automatiskt.
! Olämpliga tillvalskombinationer avaktiveras automatiskt.

 **COLOURS 15°**

Sparar energi vid vattenuppvärmning och ger samtidigt ett bra tvättresultat. Hjälper till att bevara färgen vid tvätt av kulörta plagg. Rekommenderas för lätt smutsig tvätt utan fläckar. Försäkra dig om att ditt tvättmedel passar för kall tvättemperatur.

 **FRESHCARE (HÅLL FRÄSCH)**

Välj detta tillval om du inte kan ta ut tvätten direkt efter programmets slut, eller om du brukar glömma bort tvätten i din tvättmaskin. Det gör att din tvätt hålls fräsch. Tvättmaskinen kommer att börja tumla tvätten regelbundet efter programmets slut. Lampan på knappen "Fresh care" (Håll fräsch) kommer att blinka medan denna funktion är aktiv och displayen visar en animering. Denna periodiska tumling varar i ungefär 6 timmar efter tvättprogrammets slut och du kan stoppa den när som helst genom att trycka på knappen "Fresh care" (Håll fräsch). Det tar en stund innan du kan öppna luckan. När tiden "Fresh care" (Håll fräsch) har tagit slut visar displayen texten **End**.

 **FÖRDRÖJD START**

För att det valda programmet ska starta vid ett senare tillfälle, tryck på knappen "Fördröjd start" för att ställa in önskad fördröjningstid. Lampan på tillvalsknappen "Fördröjd start" tänds och släcks sedan igen när programmet startar. Nedräkningen av fördröjningstiden sätter igång så fort du trycker på knappen "Start/Paus" **▶**. Återstående fördröjningstid visas på displayen till tvättprogrammet sätter igång och ersätts då av återstående programtid. Tryck på knappen "Fördröjd start" igen för att minska antalet förvalda timmar. **Använd inte flytande tvättmedel med denna funktion.** För att avbryta "Fördröjd start" vrider du programväljaren till ett annat läge.

 **SNABBTVÄTT**

Tillåter snabbare tvättning genom att förkorta programtiden. Rekommenderas för små tvättmängder eller endast lätt smutsig tvätt.

 **FÖRTVÄTT**

Bara för hårt smutsig tvätt (till exempel sand, granulär smuts). Ökar programtiden med cirka 15 minuter. Använd inte flytande tvättmedel till huvudtvätten när tillvalet Förtvätt aktiveras.

 **FAVORIT**

Om det finns en programinställning som du använder ofta erbjuder apparaten möjligheten att spara en inställning för varje program, så att den kan användas igen genom att bara trycka på en knapp.

För att göra denna inställning:

Välj det önskade programmet, centrifughastighet och alternativ, tryck på och håll in knappen "Favorit" i åtminstone 3 sekunder. Lampan för knappen "Favorit" blinkar kort och tänds sedan - programinställningarna har blivit sparade.

Nästa gång du vill använda dina individuella programinställningar väljer du programmet, trycker på knappen "Favorit" och startar genom att trycka på knappen "Start/Paus" **▶**.

 **EXTRA SKÖLJNING**

Hjälper till att undvika tvättmedelsrester i tvätten genom att förlänga sköljningsfasen. Särskilt lämplig för att tvätta babykläder, till personer som lider av allergier och för områden med mjukt vatten.

 **CENTRIFUGERING**

Varje program har en fördefinierad centrifughastighet. Om du vill ändra centrifughastigheten, tryck på knappen "Centrifugering". Indikatorn för fördefinierad centrifughastighet tänds. Om du väljer centrifughastigheten "0" kommer den sista centrifugen att tas bort, men de mellanliggande centrifugtopparna under sköljningen är kvar. Vattnet töms bara ut.

FUNKTIONER

 **VRED**

För att välja och bekräfta program. Vrid för att välja.

 **START/PAUS**

För att starta programmet efter att ha avslutat inställningarna. För att pausa ett pågående program. För att fortsätta ett pausat program.

 **ÅTERSTÄLL/TÖMNING**

För att återställa inställningarna för ett program som ännu inte startat till standardinställningar eller för att avbryta och tömma ut vattnet på ett pågående program innan det är slut.











 **BARNLÅS KOMBINATION**

Du kan låsa kontrollpanelens knappar mot olämplig användning (t.ex. för barn). Tryck samtidigt på båda knapplåsningsknapparna och håll dem intryckta i minst 3 sekunder. Nyckelsymbolen på displayen tänds. Gör på samma sätt för att låsa upp knapparna igen.

BLEKA

Tvätta tvätten med önskat program, Bomull eller Syntet, och lägg till lämplig mängd blekmedel i sköljmedelsfacket (stäng luckan noga). Vrid "Programväljaren" direkt efter programmets slut för att starta det önskade programmet igen och avlägsna eventuell återstående lukt av blekmedel. Om du vill kan du tillsätta sköljmedel. **Tillsätt aldrig både blekmedel och sköljmedel i sköljmedelsfacket på samma gång.**

PROGRAMÖVERSIKT

Max. tvättmängd 7.0 kg Strömförbrukning i avstängt läge 0.11 W/i påslaget läge 0.11 W							Tvättmedel och tillsatser			Rekommenderat tvättmedel		Kvarvarande fuktighet %	Energiförbrukning förbrukning kWh	Totalt vatten l
Program	Temperaturer		Max. centrifughastighet (varv/minut)	Max tvättmängd (kg)	Varaktighet (minuter)	Förtvätt	Huvudtvätt	Sköljmedel	Pulver	Flytande				
	Standard	Intervall									I	II	☼	
 Blandat	40°C	40°C	1200	3.0	**	-	●	○	✓	✓	-	-	-	
 Bomull 	60°C	60°C	1200	7.0	240	-	●	○	✓	✓	62	0.90	48	
		3.5		170	-	●	○	✓	✓	62	0.75	34		
	40°C	1200	3.5	150	-	●	○	✓	✓	62	0.65	34		
 Kulört	40°C	40°C	1000	4.0	**	○	●	○	✓	-	-	-	-	
 Ylle	20°C	Kall	1000	1.0	**	-	●	○	-	✓	-	-	-	
 Centrifugering	-	-	1200	7.0	**	-	-	-	-	-	-	-	-	
 Sköljning + Centrifugering	-	-	1200	7.0	**	-	-	○	-	-	-	-	-	
 Fintvätt	30°C	30°C	1000	1.5	**	○	●	○	-	✓	-	-	-	
 Syntet	40°C	40 - 60°C	1200	3.0	110	○	●	○	✓	✓	40	0.56	50	
 Bomull	40°C	30 - 95°C	1200	7.0	180	○	●	○	✓	✓	64	0.99	64	

● Dosering krävs ○ Dosering valfri

Bomull  - Testtvättcykler i enlighet med förordningarna 1061/2010. Detta är referensprogrammen för energietiketten. Ställ in dessa tvättcykler med en temperatur på 40 °C eller 60 °C. Det är de mest effektiva programmen vad gäller energi- och vattenförbrukning för att tvätta normalsmutsad bomullstvätt. Den faktiska vattentemperaturen kan avvika från den som anges.

För alla Testinstitut

Långt tvättprogram för bomull: Ställ in programmet Bomull med en temperatur på 40 °C.

Långt syntetprogram: Ställ in programmet Syntet med en temperatur på 40 °C.

Denna uppgift kan avvika i ditt hem på grund av vattnets inloppstemperatur, vattentrycket osv. Den ungefärliga programtiden gäller vid standardinställning av programmen, utan tillval.

* Efter programslutet och centrifug med maximal valbar centrifughastighet, med standardinställningar.



** **Programtiden visas på displayen.**

6th Sense - Denna sensorteknik anpassar vattenintaget, energiförbrukningen och programtiden till din tvättmängd.

HUR MAN ANVÄNDER APPARATEN

FÖRSTA ANVÄNDNINGEN

Ta bort eventuella tillverkningsrester:

- Välj programmet "Syntet"  med en temperatur på 60 °C.
- Fyll på en liten mängd pulvertvättmedel i tvättmedelsbehållarens huvudtvättsfack  (högst 1/3 av tvättmedelstillverkarens råd för lätt smutsad tvätt).

- Starta programmet **utan att lägga in tvätt** (med tom trumma).
- Se avsnittet "DAGLIG ANVÄNDNING" för information om hur man väljer och startar ett program.

DAGLIG ANVÄNDNING

FÖRBEREDA TVÄTTEN

Töm fickorna

- Mynt, papper, gem osv. kan skada tvätten och tvättmaskinens komponenter.
- Pappersnäsdukar går sönder under tvättprogrammet och fragmenten måste sedan avlägsnas för hand.

Stäng alla blixtlås, knappar och hakar. Knyt alla snören och stäng alla spännen

- Lägg små artiklar (såsom nylonstrumpor, bälten osv.) och plagg med hakar (såsom bh:ar) i en tvättpåse eller i ett örngott med blixtlås. Ta bort eventuella ringar från gardinerna eller lägg gardinerna i en tvättpåse tillsammans med ringarna.

Regler för att sortera tvätten

- **Typ av tyg**
Anvisningar på etiketten (bomull, blandade fibrer, syntet, ylle, handtvätt).
- **Kulört**
Blanda inte vittvätt och kulörtvätt. Tvätta nya färgade plagg separat.
- **Storlek**
Tvätta plagg av olika storlekar i samma tvätt för att förbättra tvätteffektiviteten och fördelningen av plaggen i trumman.
- **Fintvätt**
Tvätta ömtåliga plagg separat, de kräver en mild behandling.

SÅ HÄR ANVÄNDER DU TVÄTTMASKINEN

1. Lägga in tvätt

- Öppna maskinluckan genom att dra den uppåt.
- Öppna trumman genom att trycka på trumflänsens frigöringsdon.

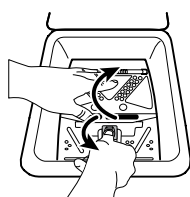

- Lägg in ett plagg åt gången i tvättrumman utan att trycka ihop dem och utan att fylla trumman ända upp. Observera de maximala tvättmängderna som anges i tabellen "PROGRAMÖVERSIKT". För mycket tvätt i maskinen leder till otillfredsställande tvättresultat och skrynklig tvätt. Använd inte flänsarna till att trycka in tvätten i trumman.



2. Stäng trumman

- Håll båda flänsarna i mitten, den bakre flänsen över den främre flänsen.

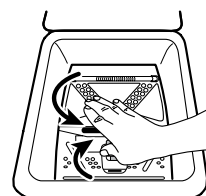

OBS! Kontrollera att inget plagg fastnar mellan flänsarna eller mellan flänsarna och trumman. Försäkra dig om att trummans flänsar är ordentligt stängda - beroende på modell:

- Alla metallkrokar ska vara ordentligt fasthakade på insidan av luckans bakre fläns.

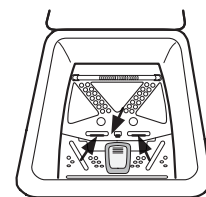

- Skjutreglaget på den främre flänsen ska överlappa den bakre flänsen en aning.

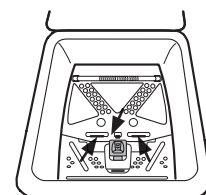

3. Tillsätt tvättmedel

! Använd inte flytande tvättmedel till huvudtvätten om du har aktiverat tillvalet "Förtvätt".

! Använd inte flytande tvättmedel när du har valt fördröjd programstart.

Tillsätt tvättmedel (och tillsatser/sköljmedel) i avsedda fack så som beskrivs i avsnittet "TVÄTTMEDELSFACK". Följ doseringsråden på tvättmedelsförpackningen.

Det är viktigt att dosera tvättmedlet/tillsatser korrekt eftersom:

- det optimerar tvättresultatet
- det undviker irriterande rester av överflödigt tvättmedel i din tvätt
- du sparar pengar genom att undvika slöseri med överflödigt tvättmedel
- det skyddar tvättmaskinen genom att undvika att komponenterna förkalkas
- det respekterar miljön genom att undvika onödig miljöpåverkan

Anmärk: För mycket tvättmedel kan medföra överdriven skumbildning och försämra tvätteffektiviteten. Om tvättmaskinen detekterar för mycket skum kan det hända att den förhindrar centrifugen eller förlänger programtiden och ökar vattenåtgången (se även anmärkningarna om skumbildning i "FELSÖKNING"). För lite tvättmedel kan medföra grå tvätt och kalk i värmesystemet, trumman och slangarna.

Användning av stärkelsepulver

- Tvätta din tvätt med önskat tvättprogram.
- Förbered stärkelseslösningen enligt instruktionerna från stärkelsens tillverkare.
- Håll den förberedda stärkelseslösningen (max 100 ml) i tvättmedelsbehållarens sköljmedelsfack.
- Stäng luckan och starta programmet "Sköljning + Centrifug." .

4. Stäng luckan tills ett klickande stängningsljud hörs.

5. Ställa in önskat program

Välj önskat program med "Programväljaren" ("VRED"). Tvättprogrammets varaktighet visas på displayen. Tvättmaskinen visar automatiskt standardtemperaturen och de centrifughastigheter som kan ställas in för det valda programmet. Justera centrifughastigheten om nödvändigt med motsvarande knapp.

Ändra centrifughastigheten vid behov

Centrifughastigheten kan ändras genom att trycka på knappen "Centrifugering" . Indikatorn för fördefinierad centrifughastighet tänds.

Välj tillval om nödvändigt

Tryck på knappen för att välja tillvalet. Lysdioden som tillhör knappen tänds.

Tryck på knappen igen för att radera tillvalet. Lampan släcks.

! När kombinationen av program och extra tillval inte är möjlig släcks lysdiодerna automatiskt.

! Olämpliga tillvalskombinationer avaktiveras automatiskt.

Fördröja programstarten



- För att ställa in att programmet ska starta senare, se avsnittet "TILLVAL/FÖRDRÖJD START".

Anmärk: För att återställa inställningarna för ett program som ännu inte startat till standardinställningarna, tryck på knappen "Återställ/Tömning" .

6. Öppna vattenkranen

Se till att tvättmaskinen är ansluten till vattennätet. Öppna vattenkranen.



7. Starta programmet

- Tryck på knappen "Start/Paus" . Lysdioden på knappen "Start/Paus" tänds och lucklåset aktiveras.
- På grund av ändringar i tvättmängd och temperaturen på inloppsvattnet kommer återstående tid att beräknas igen under vissa programfaser. Om detta inträffar visas en animering  på tidsdisplayen.

8. Ändra inställningarna i ett pågående program, vid behov

Det går att ändra inställningarna medan ett program pågår. Ändringarna tillämpas, förutsatt att respektive programfas inte har avslutats ännu.



För att ändra det pågående programmets inställningar:

- Tryck på "Start/Paus"  för att sätta det pågående programmet i pausläge.
- Ändra dina inställningar.
- Tryck återigen på "Start/Paus"  för att köra igång programmet igen.

Om du har ändrat programmet ska du inte tillsätta tvättmedel för det nya programmet.

För att förhindra att ett pågående program ändras oavsiktligt (till exempel av barn), använd "Barnlås Kombination"  (se avsnittet "FUNKTIONER").

9. Pausa ett pågående program och öppna luckan vid behov

- För att pausa tvättcykeln, tryck på knappen "Start/Paus" . Lysdioden blinkar.
- Om temperaturen inte är för hög tänds lysdioden "Öppna lucka" . Du kan öppna luckan, till exempel för att lägga in mer tvätt eller för att ta bort tvätt som lagts i av misstag. Det kan ta en stund innan du kan öppna luckan.
- Tryck på "Start/Paus"  för att sätta igång programmet igen.

10. Radera ett pågående program om nödvändigt

- För att radera ett pågående program innan det är klart, tryck på knappen "Återställ/Tömning"  i minst 3 sekunder.
- Vattnet töms ut.
- Det kan ta en stund innan du kan öppna luckan.
- Vattnet töms ut och luckan låses upp i slutet av programmet.

11. Programslut

- I slutet av programmet visas meddelandet **End** på displayen.
- Luckan kan inte öppnas förrän lysdioden "Öppen lucka"  tänds.
- Vrid programväljaren till läge "O" och stäng vattenkranen.

- Öppna luckan och trumman och ta ut tvätten från maskinen.
- Lämna luckan öppen en stund så att maskinen torkar på insidan.





Efter ungefär en kvart stängs maskinen av helt för att spara energi.

INDIKERINGAR

		Indikering för tvättfasen	Denna indikering visar nuvarande programfas genom att visa förtvätt, tvätt, sköljning och centrifug/tömning från vänster till höger. Den tända lampan visar vilken fas som pågår.
		Öppen lucka	Denna indikering tänds <ul style="list-style-type: none"> • Före start och efter programmets slut • Indikeringen tänds för att tala om att luckan kan öppnas
		Vatten saknas	Fel: Vatten saknas <ul style="list-style-type: none"> • För lite eller inget tillloppsvatten.
		Igensatt vattenfilter	Fel: Igensatt vattenfilter <ul style="list-style-type: none"> • Vattnet kan inte tömmas: vattenfiltret kan vara blockerat
		Tel. service	Fel: Kontakta kundservice <ul style="list-style-type: none"> • Se avsnittet Felsökning • Om indikeringen fortfarande visas, kontakta Kundservice
		FreshCare (Håll fräsch)	Denna indikering tänds <ul style="list-style-type: none"> • när tillvalet FreshCare (Håll fräsch) pågår

RÅD OCH TIPS**TVÄTTRÅDSETIKETTENS TVÄTTSYMBOLER**

Värdet som står i baljsymbolen är maxtemperaturen som kläderna får tvättas med.

-  Normal mekanisk bearbetning
-  Reducerad mekanisk bearbetning
-  Mycket reducerad mekanisk bearbetning
-  Handtvätt enbart
-  Ej vattentvätt

RENGÖR VATTENFILTRET REGELBUNDET

- Detta måste göras för att förhindra igensättning av filtret så att vattnet kan tömmas ut korrekt.

SPARA ENERGI OCH SKYDDA MILJÖN

- Genom att hålla sig inom de tvättmängder som anges i "PROGRAMÖVERSIKT" optimeras förbrukningen av energi, vatten och tvättmedel och minskar tvättiden.
- Överskrid inte tvättmedelsmängderna som rekommenderas av tvättmedelstillverkaren.
- Spara energi genom att använda tvättprogram med 60 °C i stället för 95 °C eller program med 40 °C i stället för 60 °C. Vi rekommenderar att använda programmet "eko Bomull" 60 °C för bomullsplagg, vilket har längre programtid men förbrukar mindre energi.
- För att spara energi och tid när du tvättar, välj den högsta centrifughastigheten som tillåts för programmet för att minska mängden vatten som finns kvar i kläderna i slutet av tvättprogrammet.
- Förtvätta eventuella fläckar med ett lämpligt fläckborttagningsmedel, eller blöt ner intorkade fläckar med vatten före tvätt. På så sätt kan du undvika att använda ett tvättprogram med hög temperatur.
- Använd programmet "Colours 15°" för lätt smutsad kulörtvätt. På så sätt går det åt mindre energi för att värma vattnet.

RENGÖRING OCH UNDERHÅLL

Stäng av och koppla bort tvättmaskinen innan du utför rengöring och underhåll. Använd inte brandfarliga vätskor för att rengöra tvättmaskinen.

RENGÖRING AV TVÄTTMASKINENS UTSIDA OCH INSIDA

Utsidan:

- Använd en mjuk trasa för att rengöra utsidan av tvättmaskinen.
- Använd inte glasrengöringsmedel eller allmänna rengöringsmedel, slippulver eller liknande produkter för att rengöra kontrollpanelen – dessa ämnen kan skada texterna.

Insidan:

- Lämna luckan öppen en viss tid efter varje tvätt så att insidan av apparaten torkar.
- Om du sällan eller aldrig tvättar tvätten i 95 °C, rekommenderar vi att då och då köra ett program på 95 °C utan tvätt men med en liten mängd tvättmedel för att hålla apparatens insida ren.
- Kontrollera skicket på lucktätningen regelbundet och rengör den då och då med en fuktig trasa.

KONTROLLERA VATTNETS TILLOPPSSLANG

Kontrollera regelbundet att inloppsslangen inte är skör och har sprickor. Om den är skadad ska du byta ut den mot en ny slang från vår kundservice eller din specialiserade återförsäljare.

Beroende på typ av slang:

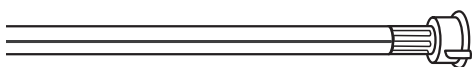
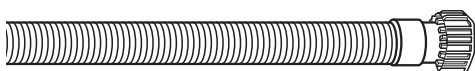

Om inloppsslangen har genomskinlig mantel ska du regelbundet kontrollera om den har lokala färgförstärkta punkter. Om så är fallet kan slangen ha en läcka och måste då bytas ut.

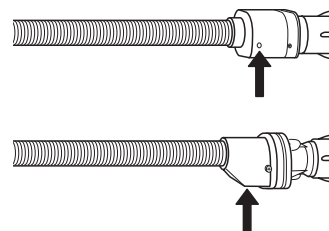

För vattnets stoppslangar: kontrollera det lilla inspektionsfönstret för säkerhetsventilen (se pilen). Om den är röd har vattnets stoppfunktion aktiverats och slangen måste bytas ut mot en ny.

För att skruva loss denna slang, tryck på frigöringsknappen (om tillgänglig) medan du skruvar loss slangen.

RENGÖRING AV NÄTFILTER I VATTNETS TILLOPPSSLANG

1. Stäng vattenkranen och skruva loss inloppsslangen.

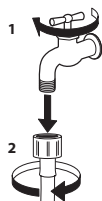

2. Rengör nätfiltret vid slangens ände noggrant med en fin borste.



3. Skruva nu loss tilloppsslangen på tvättmaskinens baksida för hand. Ta ut nätfiltret ur ventilen på baksidan av tvättmaskinen med en universaltång och rengör det nogga.

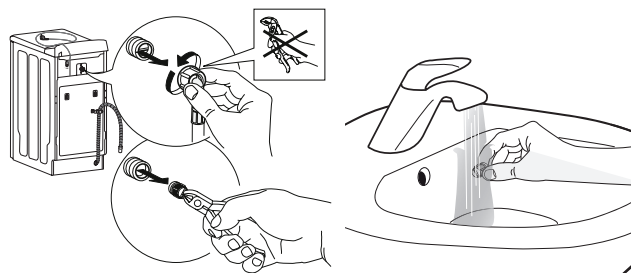

4. Sätt in nätfiltret igen. Anslut inloppsslangen till vattenkranen och tvättmaskinen igen. Använd inte verktyg för att ansluta inloppsslangen. Öppna vattenkranen och kontrollera att alla anslutningar är täta.

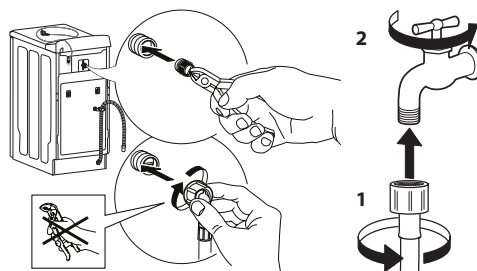

RENGÖRING AV TVÄTTMEDELSBEHÅLLAREN

Rengör tvättmedelsbehållaren regelbundet, minst tre eller fyra gånger per år, för att förhindra ansamling av tvättmedel.

1. Tryck på frigöringsknappen för att lossa tvättmedelsbehållaren och ta bort den. Det kan finnas lite vatten kvar i behållaren, så håll den upprätt.

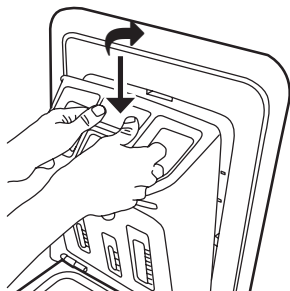

2. Tvätta behållaren under rinnande vatten. Du kan även ta bort sifonpluggen på baksidan av behållaren för rengöring. Sätt tillbaka sifonpluggen i behållaren (om den togs bort)

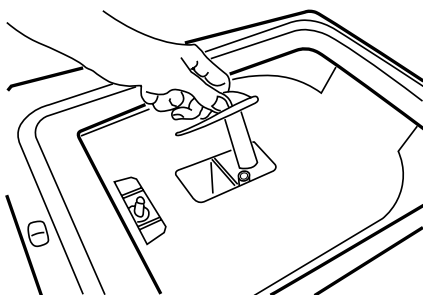

3. Sätt tillbaka behållaren genom att föra in behållarens nedre flikar i de avsedda öppnarna i luckan och trycka behållaren mot luckan tills den sitter på plats.

Se till att tvättmedelsbehållaren är korrekt insatt.

RENGÖRING AV VATTENFILTRET / TÖMNING AV KVARVARANDE VATTEN

Stäng av och koppla ifrån tvättmaskinen innan du rengör vattenfiltret eller tömmer ut kvarblivet vatten. Om du använder ett varmvattenprogram, vänta tills vattnet har svalnat innan du tömmer ut vattnet. Rengör vattenfiltret regelbundet för att undvika att vattnet inte töms ut efter tvättningen på grund av ett igensatt filter.

Särskilt:

- om apparaten inte tömmer ut vattnet ordentligt eller om den inte kör centrifugfaserna.
- om indikeringen "Igensatt vattenfilter" tänds.

1. Öppna filterlocket med ett mynt.

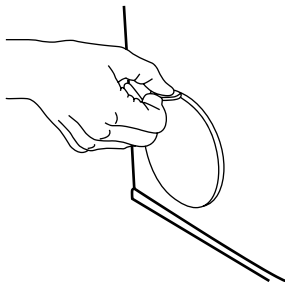

2. Behållare för avtappat vatten:
Placera en låg och bred behållare under vattenfiltret för att samla upp kvarvarande vatten.

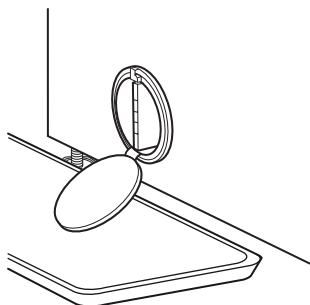

3. Tömma ut vattnet:
Vrid filtret långsamt moturs tills allt vatten har runnit ut. Låt vattnet rinna ut utan att ta bort filtret. När behållaren är full, stäng vattenfiltret genom att vrida det medurs. Töm behållaren. Upprepa denna procedur tills allt vatten har tömts ut.

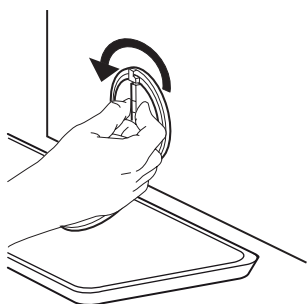

4. Ta bort filtret: Din tvättmaskin är utrustad med flera automatiska säkerhets- och feedbackfunktioner. Ta sedan bort vattenfiltret genom att vrida det utåt i moturs riktning.

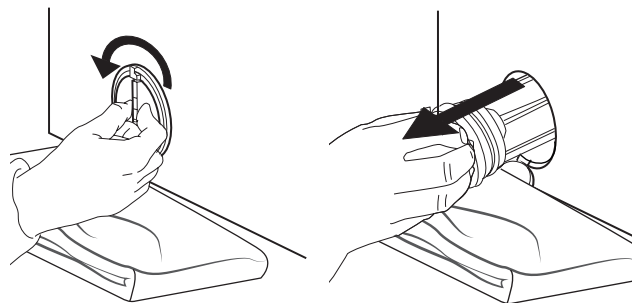

5. Rengör vattenfiltret: Ta bort rester från filtret och rengör det under rinnande vatten.

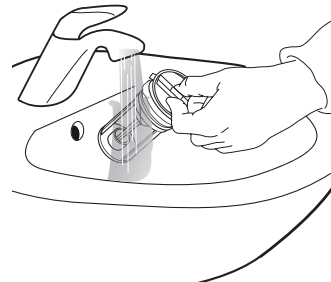

6. Sätt in vattenfiltret och stäng locket:
Sätt in vattenfiltret igen genom att vrida det medurs. Se till att vrida det så mycket det går. Filterhandtaget måste vara i vertikalt läge. Håll ungefär en liter vatten i tvättmaskinen via trumman och kontrollera att det inte läcker ut vatten från filtret. Stäng filterlocket.

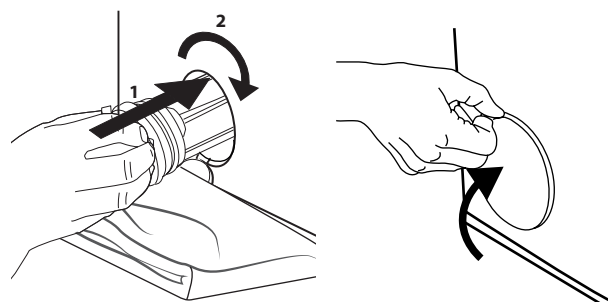

TA UPP ETT FÖREMÅL SOM HAMNAT MELLAN TRUMMAN OCH KARET

Om ett föremål oavsiktligt faller ned mellan trumman och karet kan det tas upp tack vare ett borttagbart trumblad:

1. Ta ut maskinens stickpropp och ta ut tvätten från trumman.
2. Stäng trumflänsarna och vrid trumman ett halvt varv.

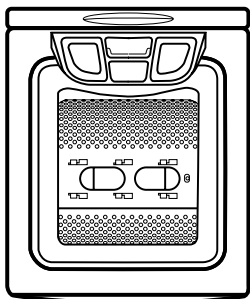

3. Tryck på plaständarna med en skruvmejsel medan du skjuter bladet från vänster till höger. Det kommer att falla ned i trumman.

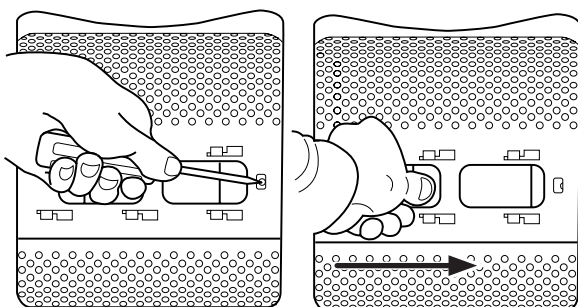

4. Öppna trumman: Ta upp föremålet via ett hål i trumman.
5. Sätt tillbaka bladet från trummans insida: Placera plastspetsen över hålet på höger sida av trumman. Skjut sedan plastbladet från höger till vänster tills det snäpps fast.

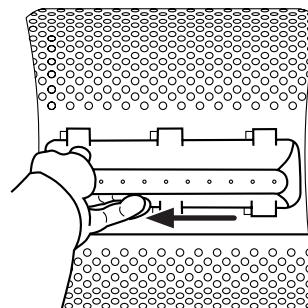







6. Stäng trumflänsarna igen, vrid trumman ett halvt varv och kontrollera bladets placering på alla dess förankringspunkter.
7. Sätt in maskinens stickpropp igen.





FELSÖKNING

Din tvättmaskin är utrustad med flera automatiska säkerhets- och feedbackfunktioner. De gör det möjligt att upptäcka fel och underhållsbehov. Dessa fel är normalt inte värre än att de kan avhjälpas på några få minuter.

Fel:	Möjlig orsak/lösning:
Tvättmaskinen slås inte på och/ eller programmet startar inte	<ul style="list-style-type: none"> • Stickproppen sitter inte i eluttaget, eller sitter för löst för att få kontakt. • Det är strömavbrott. • Eluttaget eller säkringen fungerar inte korrekt (använd en bordslampa eller liknande för att testa det). • Locket är inte ordentligt stängt. • Funktionen "Barnlås Kombination" $\Rightarrow \text{O}$ har aktiverats (om tillgängligt).
Tvättcykeln startar inte	<ul style="list-style-type: none"> • Knappen "Start/Paus" $\triangleright \parallel$ har inte tryckts in. • Vattenkranen är inte öppen. • En "Fördröjd start" C har ställts in.
Maskinen stannar under programmet, och lampan för "Start/Paus" blinkar	<ul style="list-style-type: none"> • Tillvalet "Hydrostopp" är aktiverat (om tillgängligt). Avsluta "Hydrostopp" genom att trycka på "Start/Paus" $\triangleright \parallel$ eller genom att trycka på knappen "Återställ/Tömning" \otimes i minst 3 sekunder så att "Tömning" startar. • Programmet har ändrats - välj önskat program igen och tryck på "Start/Paus" $\triangleright \parallel$. • Maskinens säkerhetssystem har aktiverats (se BRUKSANVISNING/ INDIKERINGAR). • Vattenkranen är inte öppen eller så är tilloppsslangen viken.
Tvättmedelsbehållaren innehåller rester av tvättmedel/ tillsatsmedel i slutet av tvätten	<ul style="list-style-type: none"> • Tvättmedelsbehållaren är inte korrekt monterad eller så är tvättmedelsbehållaren igensatt (se "RENGÖRING OCH UNDERHÅLL"). • Filtret i tilloppsslangen är blockerat (se "RENGÖRING OCH UNDERHÅLL").
Maskinen vibrerar	<ul style="list-style-type: none"> • Tvättmaskinen är inte i nivå. • Transportbygeln har inte tagits bort. Innan maskinen används måste transportbygeln tas bort.
Den sista centrifugen ger dåligt resultat. Tvätten är fortfarande väldigt blöt. Indikeringen "Centrifug/Tömning" blinkar, eller så blinkar centrifughastigheten på displayen, eller så blinkar centrifughastighetens indikering i slutet av programmet - beroende på modell	<ul style="list-style-type: none"> • Obalans i tvätten under centrifugen har förhindrat centrifugfasen för att undvika skada på tvättmaskinen. Det är därför som tvätten fortfarande är väldigt blöt. Skälet till denna obalans kan vara: liten tvättmängd (bestående av enbart några få ganska stora eller skrymmande artiklar, t.ex. handdukar) eller stora/tunga artiklar. • Undvik om möjligt små tvättar. • En för hög skumbildning har förhindrat centrifugen. Välj och starta programmet "Sköljning + Centrifug." C. Undvik att dosera för mycket tvättmedel. • Knappen "Centrifugering" C har ställts in på låg centrifughastighet. • Vi rekommenderar starkt att tillsätta flera artiklar av olika storlek när du tvättar stora eller tunga artiklar.
Programlängden är väsentligt längre eller kortare som indikerat i "PROGRAMÖVERSIKT" eller på displayen (om tillgänglig)	<ul style="list-style-type: none"> • Normal funktion på tvättmaskinen för att anpassa till faktorer som kan ha effekt på programtiden, såsom överdriven skumbildning, obalans i tvätten på grund av tunga artiklar, förlängd uppvärmningstid på grund av låg vattentemperatur på tilloppet osv. Dessutom har tvättmaskinen ett avkänningssystem som anpassar programtiden till tvättmängden. • Beroende på dessa faktorer beräknas tiden återigen under programmet och uppdateras om nödvändigt. Under dessa faser visas en animering $\bar{1}$ $\bar{1}$ på displayen (om tillgänglig). • Vid små tvättar kan programtiden som anges i "PROGRAMÖVERSIKT" reduceras med upp till 50 %.

BESKRIVNING AV FELINDIKERINGARNA

Felindikeringen tänds:	Indikering på displayen	Möjlig orsak / lösning
Tel. service 	"bdd"	"Trumflänsar öppna" Maskinen stoppar under programmets gång. Trumflänsarna har inte stängts ordentligt. Tryck på knappen "Återställ/Tömning"  i minst 3 sekunder och vänta tills "Öppen lucka"  tänds. Öppna luckan och stäng trumflänsarna. Välj sedan önskat program igen och starta det. Om felet kvarstår, kontakta vår kundservice.
	från "F02" till "F35" (förutom "F09")	"Fel på elektrisk modul". Tryck på knappen "Återställ/Tömning"  i minst 3 sekunder.
	"F09"	"För hög vattennivå" Efter programradering eller felaktig drift. Tryck på knappen "Återställ/Tömning"  i minst 3 sekunder.
	"FA"	"Fel på vattenstopp" Stäng av maskinen, ta ut stickproppen och stäng vattenkranen. Tippa maskinen försiktigt framåt så att ansamlat vatten kan rinna ut från undersidan. Sedan: <ul style="list-style-type: none"> • Sätt in stickproppen igen. • Öppna vattenkranen igen. Om vatten rinner in i maskinen igen utan att maskinen har startats är det fel på den. Stäng vattenkranen och kontakta kundservice. • Välj och starta önskat program igen.
	"Fod"	"För mycket skum" För mycket skum har avbrutit tvättprogrammet. <ul style="list-style-type: none"> • Välj och starta programmet "Sköljning + Centrifug."  . • Välj och starta sedan önskat program igen med mindre tvättmedel.
Om felet kvarstår, ta ut stickproppen, stäng vattenkranen och kontakta vår kundservice.		

Felindikeringen tänds:	Möjlig orsak / lösning
Vatten saknas 	Maskinen har ingen eller för lite vattentillförsel. Lampan "Start/Paus"  blinkar. Kontrollera om: <ul style="list-style-type: none"> • Vattenkranen är helt öppen och vattentrycket är tillräckligt. • Det finns veck på inloppsslangen. • Vattentillloppsslangens nätfilter är igensatt (se "RENGÖRING OCH UNDERHÅLL"). • Vattenslangen har frusit. • Inspektionsfönstrets säkerhetsventil på vattentillloppsslangen är röd (förutsatt att din maskin har en vattentillloppsslang) (se föregående kapitel "RENGÖRING OCH UNDERHÅLL / KONTROLLERA VATTNETS TILLOPPSSLANG"). Byt ut slangens mot en ny som införskaffas genom vår kundservice eller din specialiserade återförsäljare. När problemet har åtgärdats, starta om programmet genom att trycka på "Start/Paus"  . Om felet inträffar igen, kontakta vår kundservice.
Igensatt vattenfilter 	Avloppsvattnet pumpas inte ut. Maskinen stannar i detta programsteg. Ta ut stickproppen och kontrollera om: <ul style="list-style-type: none"> • Det finns veck på tömningsslangen. • Igensatt filter eller blockerad pump (se kapitlet "RENGÖRING OCH UNDERHÅLL / RENGÖRING AV VATTENFILTRET / TÖMNING AV KVARVARANDE VATTEN"); Försäkra dig om att vattnet har svalnat innan maskinen töms. • Tömningsslangen har frusit. När problemet har åtgärdats, tryck på knappen "Återställ/Tömning"  i minst 3 sekunder för att tömma ut vattnet. Om felet inträffar igen, kontakta vår kundservice.

TRANSPORT OCH HANTERING

Lyft aldrig tvättmaskinen genom att greppa tag i luckan eller panelen.

1. Dra ut huvudkontakten och stäng vattenkranen.
2. Kontrollera att trumman och luckan är ordentligt stängda.
3. Koppla bort inloppsslangen från vattenkranen och ta bort tömningsslangen från tömningsporten. Ta bort allt resterande vatten från slangarna och fäst dem så att de inte kan skadas under transporten.
4. Montera transportbygelns igen för transport. (se sista steget i "Installationsguide")
5. Transportera tvättmaskinen upprätt.

Viktigt: Tvättmaskinen får inte transporteras utan att ha monterat transportbygelns. (se "Installationsguide")

KUNDSERVICE

INNAN DU KONTAKTAR KUNDSERVICE

1. Försök att lösa problemet på egen hand med hjälp av råden i **FELSÖKNING**
2. Stäng av apparaten och slå på den igen för att se om felet kvarstår.

OM PROBLEMET KVARSTÅR EFTER DESSA KONTROLLER SKA DU KONTAKTA NÄRMASTE KUNDTJÄNST

För att få assistans, ring numret som anges i garantihäftet eller följ instruktionerna på webbsidan

www.whirlpool.eu

När du kontaktar vår kundservice ska du alltid uppge:

- En kort beskrivning av felet.
- Typ av apparat och exakt modell (xxxx)
- servicenumret (75xxxxxxxxxx).
- din fullständiga adress
- ditt telefonnummer.

Vänd dig alltid till en auktoriserad serviceverkstad om det blir nödvändigt med reparation (som garanti för att originalreservdelar används och att reparationen utförs på korrekt sätt).

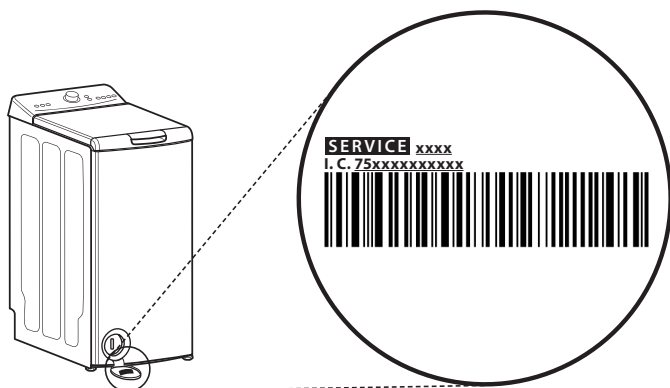

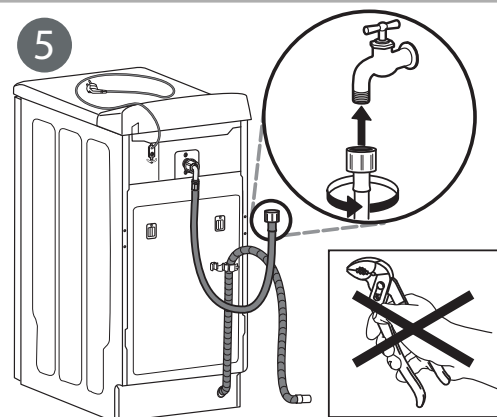
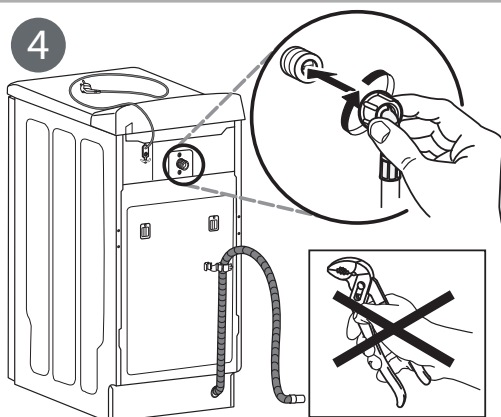
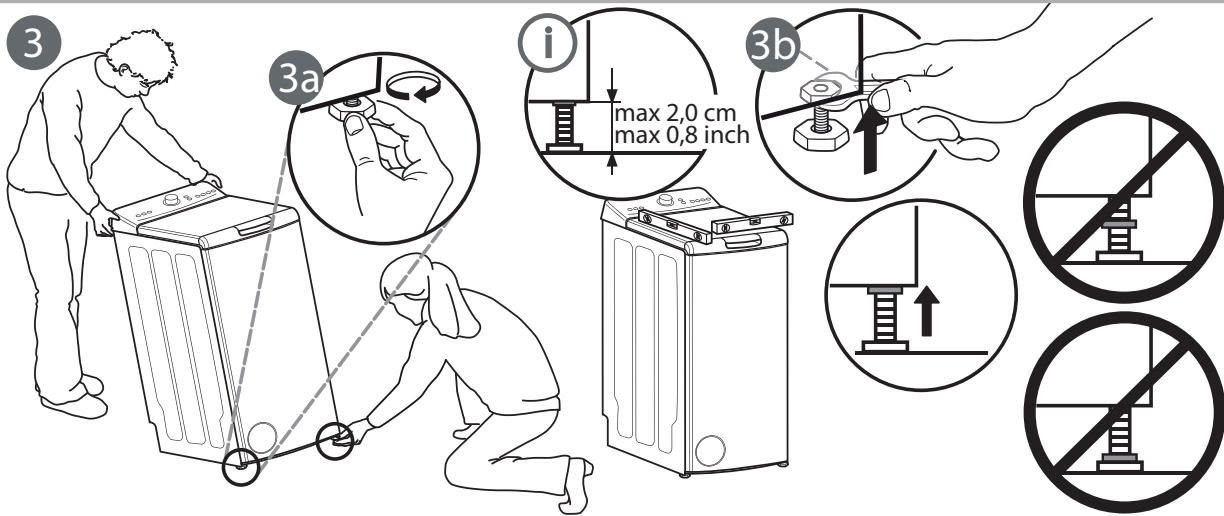
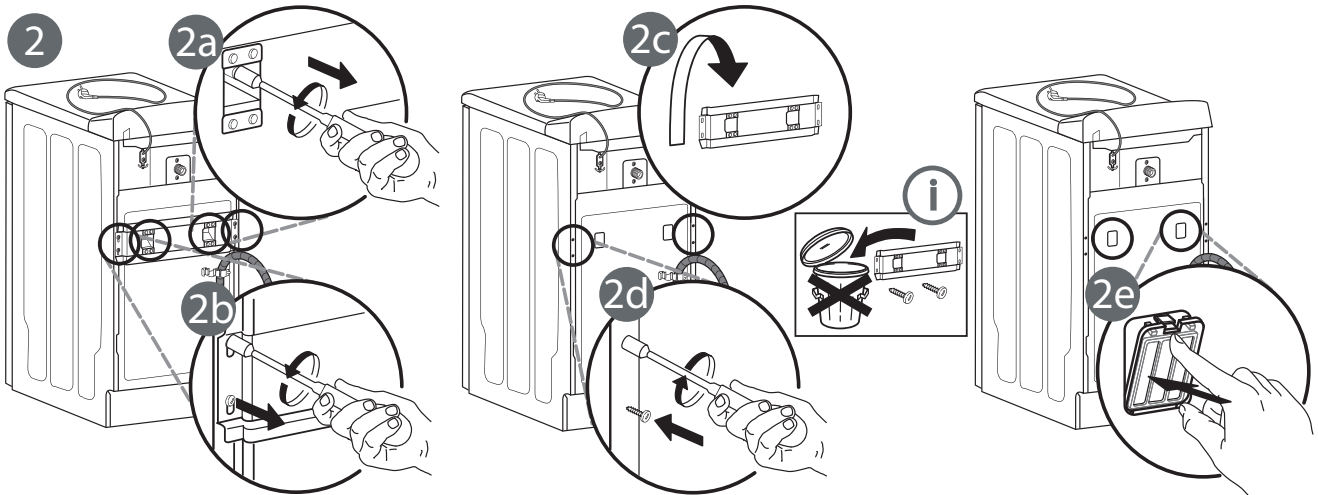
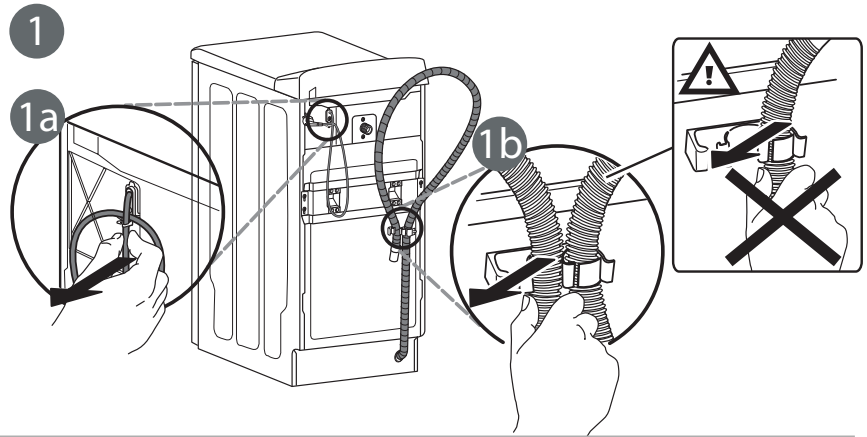
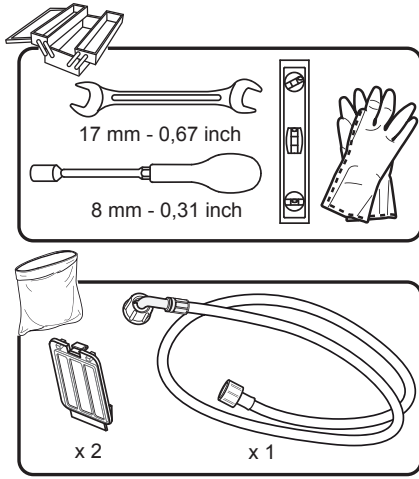

6

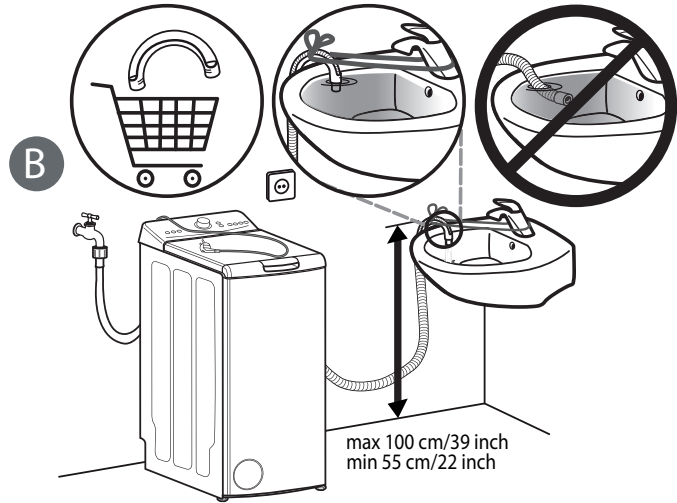
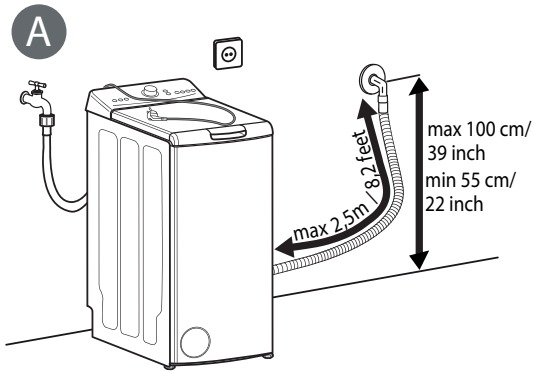

7

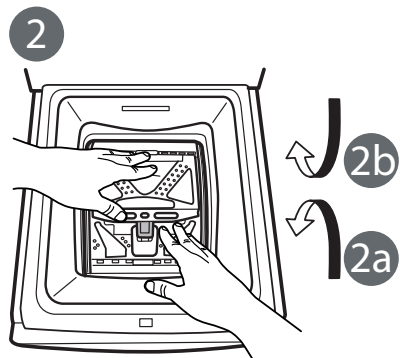
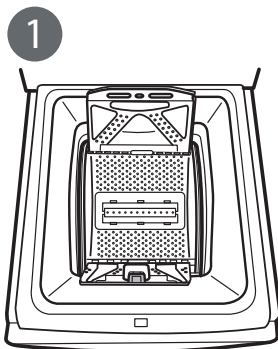
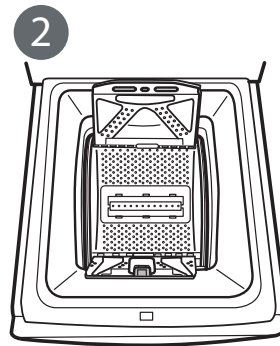
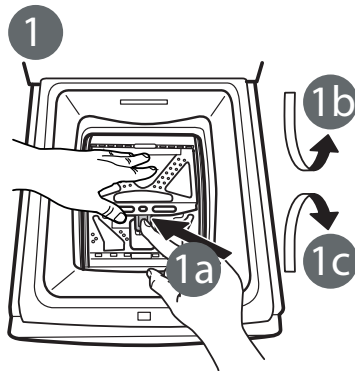
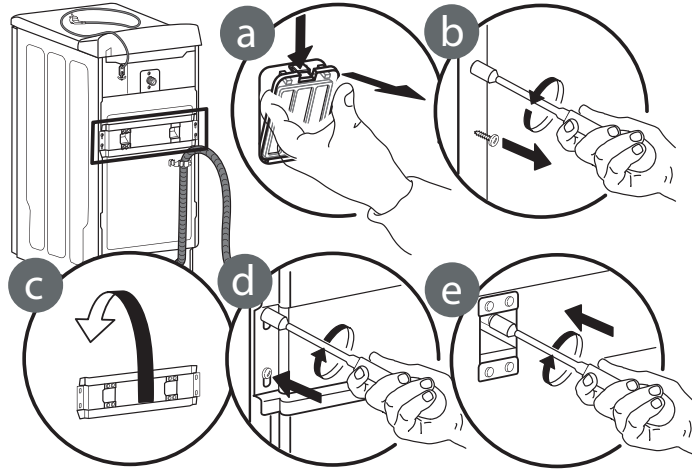
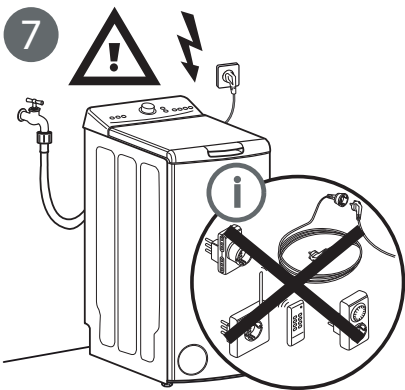

000000000000