

KitchenAid

Cordless Hand Blender

5KHBBV53

5KHBBV83



DIJELOVI I ZNAČAJKE

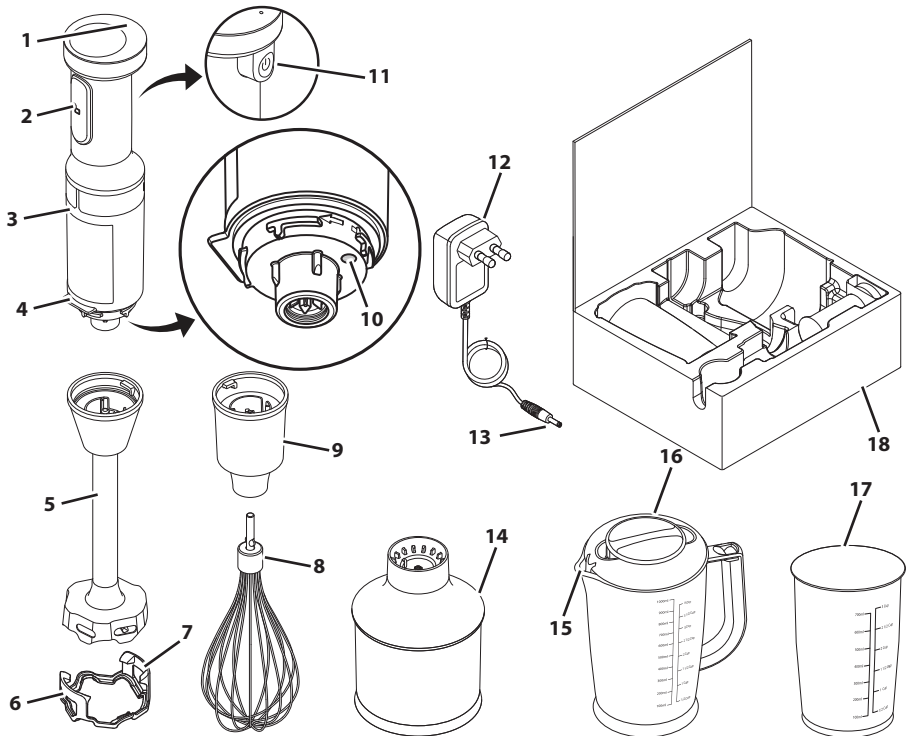

- | | | | |
|---|--|----|--|
| 1 | Indikator statusa baterije | 9 | Adapter za pjenjaču |
| 2 | Prekidač | 10 | Priključak za punjenje |
| 3 | Kučiče motora | 11 | Regulator brzine |
| 4 | Rub: sprječava prevrtanje bežičnog štapnog miksera. | 12 | Adapter za punjenje |
| 5 | Nastavak za miješanje duljine 20,3 cm (8 inča) | 13 | Utikač adaptera za punjenje |
| 6 | Štitnik za posuđe: štiti posuđe tijekom upotrebe bežičnog štapnog miksera. | 14 | Sjeckalica |
| 7 | Spojnice za pričvršćivanje | 15 | Otvor za izlivanje |
| 8 | Pjenjača | 16 | Vrč za miješanje s poklopcem bez BPA zapremine 1 l (4 šalice) |
| | | 17 | Vrč za miješanje s poklopcem, bez BPA, zapremine 700 ml (3 šalice) |
| | | 18 | Kutija za pohranu |

VODIČ ZA PRIBOR

Dijelovi	Isporučuje se uz model	
Štitnik za posuđe (6)	5KHBBV53	5KHBBV83
Pjenjača (8 i 9)		5KHBBV83
Sjeckalica (14)		5KHBBV83
Vrč za miješanje s poklopcem, bez BPA, zapremine 1 l (4 šalice) (16)		5KHBBV83
Vrč za miješanje s poklopcem, bez BPA, zapremine 700 ml (3 šalice) (17)	5KHBBV53	

Vaša sigurnost i sigurnost drugih osoba vrlo su važne.

U ovom priručniku i na vašem uređaju naveli smo dosta važnih sigurnosnih poruka. Uvijek pročitajte sve sigurnosne poruke i pridržavajte ih se.



Ovo je simbol poruke sa sigurnosnim upozorenjem.

Ovaj simbol upozorava na moguće opasnosti zbog kojih biste vi ili druge osobe mogli izgubiti život ili zadobiti ozljede.

Uz sve sigurnosne poruke doći će simbol upozorenja ili riječi „OPASNOST“ ili „UPOZORENJE“. Te riječi znače sljedeće:

 **OPASNOST**

Možete izgubiti život ili zadobiti ozbiljne ozljede ako se odmah ne počnete pridržavati uputa.

 **UPOZORENJE**

Možete izgubiti život ili zadobiti ozbiljne ozljede ako se ne budete pridržavali uputa.

Sve sigurnosne poruke navest će moguću opasnost, savjetovati vas kako možete smanjiti mogućnost ozljede i otkriti što se može dogoditi ne budete li se pridržavali uputa.

VAŽNE MJERE SIGURNOSTI

Pri upotrebi električnih aparata treba se uvijek pridržavati osnovnih mjera opreza i sigurnosti, uključujući i ove koje slijede.

1. Pročitajte sve upute. Pogrešna upotreba aparata može dovesti do tjelesnih ozljeda.
2. Kako biste se zaštitili od opasnosti strujnog udara, postolje bežičnog štapnog miksera, adapter za punjenje, kabel ili električni utikač nemojte uranjati u vodu i u druge tekućine.
3. Ovaj aparat nije namijenjen za upotrebu od strane osoba (uključujući djecu) sa smanjenim tjelesnim, osjetilnim ili mentalnim sposobnostima odnosno osoba bez iskustva ili znanja, osim ako ih osoba odgovorna za njihovu sigurnost ne nadzire pažljivo ili ne uputi u upotrebu aparata.
4. Djecu treba nadzirati kako bi se osiguralo da se ne igraju aparatom.
5. Ovim se aparatom ne smiju koristiti djeca. Ako se aparat upotrebljava u blizini djece, potreban je dodatni oprez.
6. Isključite aparat, a zatim iskopčajte kabel iz utičnice ako aparat ostavljate bez nadzora te prije sastavljanja, rastavljanja i čišćenja ili ako ga nećete upotrebljavati. Da biste iskopčali punjač, uhvatite utikač i izvucite ga iz utičnice. Nemojte povlačiti kabel za napajanje.
7. Ako je kabel za strujno napajanje oštećen, mora se zamijeniti posebnim kabelom ili sklopom dostupnim kod proizvođača ili njegovog servisnog zastupnika.
8. Samo za Europsku uniju: ovaj aparat ne smiju upotrebljavati djeca. Držite ovaj aparat i njegov kabel izvan dohvata djece. Djeca ne smiju čistiti ni održavati uređaj bez odgovarajućeg nadzora.
9. Samo za Europsku uniju: Aparatima se mogu koristiti osobe sa smanjenim tjelesnim, osjetilnim ili mentalnim sposobnostima, odnosno bez iskustva i znanja ako ih se nadzire ili uputi u sigurnu uporabu aparata te ako shvaćaju opasnosti u vezi s njim. Djeca se ne smiju igrati aparatom.

SIGURNOST PROIZVODA

10. Nemojte dodirivati dijelove u pokretu.
11. Aparat ili adapter za punjenje nemojte upotrebljavati ako mu je oštećen kabel ili utikač odnosno nakon nepravilnosti u radu aparata, ako je aparat pao ili se na bilo koji način oštetio. Informacije o provjeri, popravku i prilagodabama zatražite od proizvođača na broj telefona njihove korisničke službe.
12. Upotreba priključaka koje proizvođač ne preporučuje ili ne prodaje može uzrokovati požar, električni udar ili ozljedu.
13. Aparat nemojte upotrebljavati na otvorenom prostoru.
14. Pripazite da kabel ne visi preko ruba stola ili pulta.
15. Nemojte dopustiti da kabel dodiruje vruće površine, uključujući štednjak.
16. Ruke i pribor tijekom upotrebe štapnog miksera držite izvan posude kako biste spriječili mogućnost nanošenja ozbiljnih tjelesnih ozljeda ili oštećenja jedinice. Možete se koristiti strugačem, ali samo dok uređaj ne radi.
17. Rezna oštrica je oštra. Budite oprezni. Pri rukovanju oštrim noževima za rezanje, pražnjenja posude i tijekom čišćenja treba postupati oprezno.
18. Pri miješanju tekućina, naročito onih vrućih, rabite visoku posudu ili ih podijelite u manje količine kako biste izbjegli izlijevanje.
19. Kako biste umanjili rizik od ozljeda, oštricu za rezanje nemojte postavljati na postolje ako posudu prije toga niste pravilno postavili na mjesto.
20. Prije nego što pokrenete bežičnu sjeckalicu hrane, provjerite je li poklopac dobro učvršćen.
21. Nemojte upotrebljavati produžni kabel. Punjač ukopčajte izravno u električnu utičnicu.
22. **UPOZORENJE:** za ponovno punjenje baterije upotrijebite samo odvojivu jedinicu za napajanje koju ste dobili uz ovaj aparat. Ovaj punjač nemojte upotrebljavati s bilo kojim drugim proizvodom. Isto tako, ovaj aparat nemojte pokušati napuniti s pomoću bilo kojeg drugog punjača.
23. Ovaj aparat sadrži baterije koje se ne mogu zamijeniti.
24. Aparat nemojte spaljivati čak ni ako je teško oštećen. Baterije mogu eksplodirati u vatri.
25. Pazite ako u sjeckalici miješate vruću tekućinu jer zbog iznenadnog isparavanja može doći do njezinog izbacivanja.
26. Ruke i pribor držite podalje od oštrica za rezanje dok sjeckate hranu kako biste smanjili rizik od ozbiljnih tjelesnih ozljeda ili oštećenja bežičnog štapnog miksera. Možete se koristiti strugačem, ali samo dok bežični štapni mikser ne radi.
27. Upute o čišćenju površina u dodiru s hranom pogledajte u odjeljku „Održavanje i čišćenje“.
28. Ovaj aparat namijenjen je uporabi u kućanstvu i sličnim primjenama kao što su:
 - prostori za kuhanje za osoblje u prodavaonicama, uredima ili drugim radnim sredinama;
 - seoska domaćinstva,
 - hoteli, moteli i slične smještajne jedinice, za potrebe gostiju;
 - pansioni.

SAČUVAJTE OVE UPUTE

SIGURNOST PROIZVODA

PREUVJETI ZA ELEKTRIČNU STRUJU

Adapter za punjenje:

Ulaz: 220 – 240 V ~ 50 – 60 Hz

Bežični štapni mikser:

Napon: 12 volti

NAPOMENA: Ako utikač ne odgovara utičnici, obratite se kvalificiranom električaru. Nemojte ni na koji način mijenjati utikač.

ODLAGANJE PROIZVODA S LITIJ-IONSKOM BATERIJOM

Proizvode s baterijom uvijek odložite prema saveznim, državnim i lokalnim propisima. Lokacije reciklažnih dvorišta zatražite od reciklažne službe u svom području.

ODLAGANJE OTPADNE ELEKTRIČNE OPREME

Odlaganje proizvoda na otpad

– Ovaj aparat označen je u skladu s europskom Direktivom 2012/19/EU o otpadnoj električnoj i elektroničkoj opremi (OEEO).

– Osiguravajući pravilno odlaganje ovog proizvoda pomoći ćete u sprječavanju potencijalno negativnih posljedica po okoliš i ljudsko zdravlje, koje bi se inače mogle prouzročiti neprikladnim rukovanjem otpadom od ovog proizvoda.



– Simbol  na proizvodu ili na pratećoj dokumentaciji pokazuje da se s njim ne smije postupati kao s otpadom iz kućanstva, nego ga se mora odnijeti u odgovarajući sabirni centar za recikliranje električne i elektroničke opreme.

Kako biste dobili detaljnije informacije o obradi, upotrebi i recikliranju ovog proizvoda molimo javite se u svoj lokalni gradski ured, u komunalno poduzeće za zbrinjavanje otpada ili u prodavaonicu u kojoj ste proizvod kupili.

DEKLARACIJA O USKLAĐENOSTI

Uređaj je dizajniran, izrađen i distribuiran u skladu sa sigurnosnim propisima direktivama EZ: 2014/35/EU, 2014/30/EU, 2009/125/EC i 2011/65/EU (Direktiva RoHS).

PRVI KORACI

PRIJE PRVE UPOTREBE

1. Puniti bateriju dok indikator statusa baterije ne počne svijetliti zeleno.
2. Očistite sve dijelove i dodatke (pogledajte odjeljak „Održavanje i čišćenje“).
3. Ako postoji ambalaža, uklonite je.

STATUS BATERIJE

Status baterije	% napunjenosti baterije	Potpuno punjenje*	Brzo punjenje**
Zeleno	Od 30 % do 100 %	25 porcija juhe, 7 manjih količina	1 smoothie ili 1 porcija juhe
Žuto	Od 15 % do 30 % (razmislite o punjenju)		
Crveno	Manje od 15 % (uskoro će biti potrebno punjenje)		

*Potpuno punjenje:

Bežični štapni mikser potpuno će se napuniti za 2 sata. Indikator statusa baterije tijekom punjenja treperi, a svijetli zeleno kada je baterija potpuno napunjena. Ako se pridržavate preporuka o održavanju baterije, potpuno napunjen bežični štapni mikser napravit će 25 porcija juhe (354 ml), 7 manjih količina izračunato na temelju 354 ml juhe od rajčice s bosiljkom.

**Brzo punjenje:

Bežični štapni mikser brzo će se napuniti za 20 minuta. Ako se pridržavate preporuka o održavanju baterije, nakon jednog brzog punjenja bežični štapni mikser može napraviti jedan frape ili jednu porciju juhe.

NAPOMENA: kada indikator statusa baterije počne svijetliti žuto, počnite puniti bateriju.

NAPOMENA: preporučujemo da bežični štapni mikser držite na sobnoj temperaturi.

PREDLOŽENE NAMIRNICE – SJECKALICA HRANE

Namirnica	Količina	Priprema	Brzina	Pulsiranje
Bademi/orašasti plodovi	200 g (7 oz)	Ubacite cijele orašaste plodove (bez ljuske)	Visoka	Brzo pulsiranje Od 15 do 25 puta
Govedina		Izrezana na kockice veličine 2 cm (3/4 inča)	Visoka	Brzo pulsiranje Od 10 do 15 puta
Mrkva		Mrkvu prosječne veličine prerežite na četiri dijela	Visoka	Brzo pulsiranje Od 15 do 20 puta
Češnjak	Od 10 do 12 režnjeva	Ubacite cijele režnjeve	Visoka	Brzo pulsiranje Od 10 do 15 puta
Luk	100 g (3,5 oz)	Prerežite ga na četiri dijela	Visoka	Brzo pulsiranje Od 6 do 10 puta
Parmezan		Izrezan na kockice veličine 1 cm (3/8 inča)	Visoka	Brzo pulsiranje Od 20 do 30 puta

*Postavke obrade zaokružene su.

Stvarne postavke mogu se razlikovati ovisno o kvaliteti i željenim rezultatima miješanja.

SAVJET: pri brzom pulsiranju aparat je jednu sekundu uključen pa jednu sekundu isključen. Nemojte neprekidno rukovati nastavkom za miješanje ili pjenjačom duže od 1 minute.

PUNJENJE BATERIJE

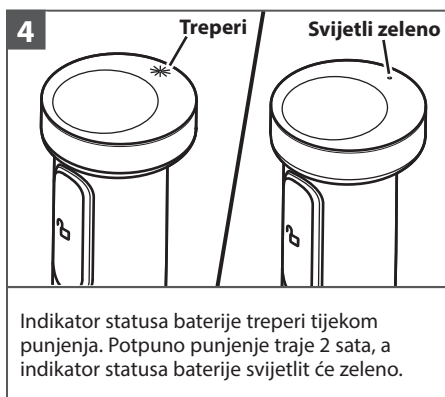
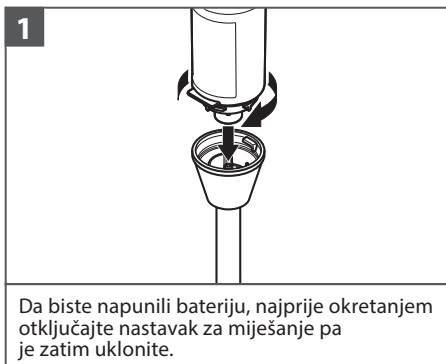

UPOTREBA PROIZVODA

VAŽNO: pazite da se ne pritisne varijabilni regulator brzine prije pričvršćivanja ili uklanjanja dijelova ili pribora.

NAPOMENA: uklonjivi štitnik za posuđe patentiran u SAD-u.



UPOTREBA PROIZVODA

2

Miješanje



Stavite bežični štapni mikser u mješavinu. Za uključivanje aparata istovremeno pritisnite regulator brzine i prekidač. Slobodnom rukom pokrijite vrh posude za miješanje radi bolje stabilnosti i kako biste izbjegli prskanje.

NAPOMENA: kućište motora nemojte uranjati u vodu ili druge mješavine.

3

Pvlačenje

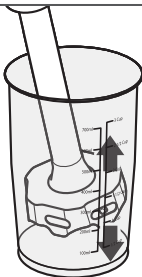

Za pomicanje sastojaka u posudi pomičite bežični štapni mikser prema gore i prema dolje. Polako ga vucite prema gore uz rub posude. Ponavljajte postupak dok sastojci ne postignu željenu konzistenciju.

UPOTREBA SJECKALICE (ISPORUČUJE SE S MODELOM 5KHBBV83)

Upotrebljava se za sjeckanje govedine, luka, češnjaka, sira, orašastih plodova itd.

⚠ Upozorenje

Opasnost od ozljede
Pažljivo upotrebljavajte oštrice.

Ako ne budete oprezni, mogli biste se porezati.

1

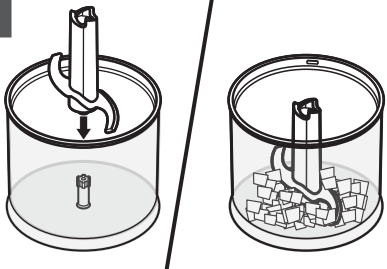

Oštricu sjeckalice umetnite u zdjelu za sjeckanje. U posudu dodajte sastojke. Za najbolje rezultate namirnice narežite na komade veličine 2 cm (3/4").

2



Poravnajte sjeckalicu i kućište motora i pritisnite ih. Nemojte zakretati kućište motora.

UPOTREBA PROIZVODA

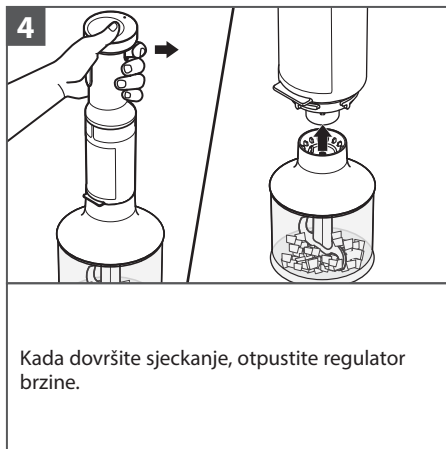

UPOTREBA PJENJAČE (ISPORUČUJE SE S MODELOM 5KHBBV83)

Pjenjačom se služi za pravljenje tučenog vrhnja, snijega od bjelanjaka, miješanje instant pudinga, preljeva, desertnih krema ili za izradu majoneze.

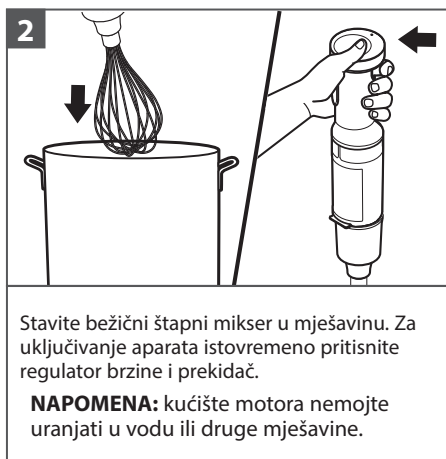
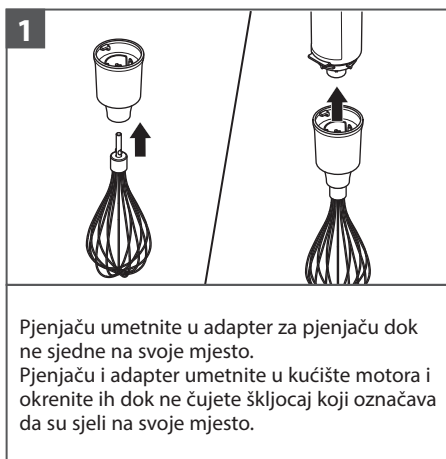

SAVJET: pjenjača od nehrđajućeg čelika može izgubiti ili oštetiti neprianjajuće premaze pa je nemojte upotrebljavati s posuđem koje ima takav premaz.

NAPOMENA: nakon što završite s upotrebom pjenjače otpustite regulator brzine, a zatim bežični štapni mikser izvadite iz mješavine.

ODRŽAVANJE I ČIŠĆENJE

VAŽNO: prije pričvršćivanja ili uklanjanja dijelova ili dodataka obavezno provjerite da regulator brzine nije pritisnut.

⚠ Upozorenje

Opasnost od ozljede
Pažljivo upotrebljavajte oštrice.
Ako ne budete oprezni, mogli biste se porezati.

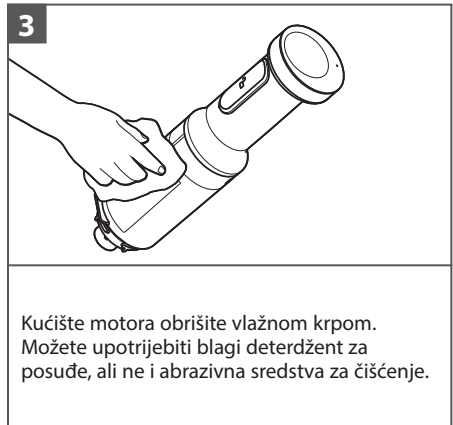

SAVJET: bežični štapni mikser možete spremi u kutiju za pohranu.

„Za detaljne informacije o bežičnom ručnom blenderu“:

za dodatne videozapise s uputama, inspirativne recepte i savjete o upotrebi i čišćenju bežične ručnog blendera posjetite web-mjesto www.kitchenaid.eu.

VODIČ ZA RJEŠAVANJE PROBLEMA

Problem	Rješenje
Ako se bežični štapni mikser ne može pokrenuti:	provjerite je li baterija bežičnog štapnog miksera napunjena. Ako indikator statusa baterije svijetli crveno ili ako je baterija potpuno prazna, napunite je.
Ako se baterija bežičnog štapnog miksera ne puni:	ako imate razvodnu kutiju, provjerite je li iskočio osigurač.
Ako se bežični štapni mikser zaustavi tijekom upotrebe:	Ako je blender pretrpan ili se zaglavio, automatski će se isključiti kako se motor ne bi oštetio. Podijelite sadržaj na manje količine. U nekim receptima opterećenje možete smanjiti dodavanjem tekućine.
Ako se problem ne može riješiti:	Pogledajte odjeljak „Uvjeti jamstva tvrtke KitchenAid („Jamstvo“)“. Bežični štapni mikser nemojte vraćati trgovcu – trgovci ne obavljaju servisiranje.

UVJETI JAMSTVA TVRTKE KITCHENAID („JAMSTVO“)

Tvrtka KitchenAid Europa, Inc., Nijverheidslaan 3, Box 5, 1853 Strombeek-Bever, Belgija („**Davatelj jamstva**“) pruža krajnjem kupcu, odnosno potrošaču, Jamstvo u skladu sa sljedećim uvjetima.

Jamstvo se primjenjuje zajedno sa zakonskim jamstvenim pravima na koja krajnji potrošač ima pravo u odnosu na prodavatelja proizvoda i ne ograničava ih ili utječe na njih.

1) OPSEG I UVJETI JAMSTVA

- a) Davatelj jamstva daje Jamstvo za proizvode navedene u odjeljku 1.b) koje je potrošač kupio od prodavatelja ili tvrtke iz grupe KitchenAid-Group u državama Europskog gospodarskog područja, Moldaviji, Crnoj Gori, Rusiji, Švicarskoj ili Turskoj.
- b) Razdoblje trajanja Jamstva ovisi o kupljenom proizvodu i iznosi:
5KHHBV53 Puno dvogodišnje jamstvo od datuma kupnje,
5KHHBV83 Puno dvogodišnje jamstvo od datuma kupnje.
- c) Razdoblje trajanja Jamstva počinje na datum kupnje, tj. na datum na koji je potrošač kupio proizvod od prodavatelja ili tvrtke iz grupe KitchenAid-Group.
- d) Jamstvo jamči da će proizvod raditi bez kvarova.
- e) U slučaju da tijekom razdoblja trajanja Jamstva dođe do kvara proizvoda Davatelj jamstva potrošaču će pružiti sljedeće usluge iz ovog Jamstva i to prema izboru Davatelja jamstva:
 - Popravak neispravnog proizvoda ili dijela proizvoda ili
 - Zamjenu neispravnog proizvoda ili dijela proizvoda. Ako proizvod više nije dostupan, Davatelj jamstva proizvod može zamijeniti drugim proizvodom iste ili veće vrijednosti.
- f) Ako potrošač želi podnijeti zahtjev u skladu s pravima iz Jamstva, potrošač se treba obratiti servisnom centru tvrtke KitchenAid u državi u kojoj se nalazi:

C.DUISBERG KG

Porschestrasse 11
A-1230 Wien
na telefonski broj: +385 98 218987

Obratite se našem centru za korisnike Pušić d.o.o.

Vodnjanska ulica 26, 10000, Zagreb
Croatia
na adresu e-pošte: pusic@pusic.hr
na telefonski broj: +3851 3028-226 / +3851 3012-090

ili se obratiti Davatelju jamstva izravno na adresu KitchenAid Europa, Inc.
Nijverheidslaan 3, Box 5, 1853 Strombeek-Bever, Belgija.

- g) Troškove popravka, uključujući rezervne dijelove i poštarinu potrebnu za dostavu ispravnog proizvoda ili dijela proizvoda snosi Davatelj jamstva. Davatelj jamstva snosit će i troškove poštarine potrebne za povrat neispravnog proizvoda ili dijela proizvoda ako Davatelj jamstva ili servisni centar tvrtke KitchenAid u toj državi zatraži povrat neispravnog proizvoda ili dijela proizvoda. Međutim, troškove odgovarajuće ambalaže i poštarine za slanje neispravnog proizvoda ili dijela proizvoda snosi potrošač.
- h) Da bi mogao podnijeti zahtjev u skladu s pravima iz Jamstva, potrošač mora imati potvrdu ili račun za kupljeni proizvod.

UVJETI JAMSTVA TVRTKE KITCHENAID („JAMSTVO“)

2) OGRANIČENJA JAMSTVA

- a) Jamstvo se primjenjuje samo na proizvode koji se upotrebljavaju za privatne svrhe i ne primjenjuje se za proizvode koji se upotrebljavaju u profesionalne ili komercijalne svrhe.
- b) Jamstvo se ne primjenjuje u slučaju normalnog trošenja proizvoda, nepravilne ili grube upotrebe, nepridržavanja uputa o upotrebi, upotrebe proizvoda pri pogrešnom električnom naponu, montiranja i upotrebe proizvoda na način koji krši primjenjive propise o električnim instalacijama te u slučaju upotrebe sile (npr. udaraca).
- c) Jamstvo se ne primjenjuje ako je proizvod izmijenjen ili pretvoren, npr. iz proizvoda namijenjenog za upotrebu pri naponu od 120 V u proizvod za upotrebu pri naponu od 220 – 240 V.
- d) Pružanje usluga iz Jamstva ne produljuje razdoblje trajanja jamstva niti započinje novo razdoblje trajanja jamstva. Razdoblje trajanja Jamstva za ugrađene rezervne dijelove završava s razdobljem trajanja Jamstva za cijeli proizvod.
- e) Daljnji ili drugi zahtjevi, posebice zahtjevi za nadoknadom štete, isključuju se, osim ako odgovornost za njih nije propisana zakonom.

Servisni centri tvrtke KitchenAid potrošačima stoje na raspolaganju za sva pitanja i informacije i nakon isteka razdoblja trajanja Jamstva te za proizvode na koje se Jamstvo ne primjenjuje. Dodatne su informacije dostupne i na našem web-mjestu:

www.kitchenaid.eu

REGISTRACIJA PROIZVODA

Registrirajte svoj novi KitchenAid uređaj: <http://www.kitchenaid.eu/register>

KitchenAid

©2020. Sva prava pridržana.