

CS

PL

RO

SK

BG

Whirlpool

Lednice / Návod k obsluze
Chłodziarko - zamrażarka / Instrukcja obsługi
Frigider / Manual de utilizare
Chladnička / Používateľská príručka
Хладилник / Ръководство за употреба

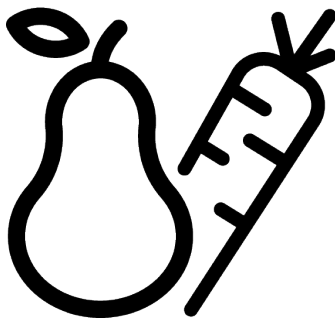

WHK2 5292 B4E

4579331243/AA 20/01/2026

®/TM/© 2025 Whirlpool. Vyrobeno v licenci ®/TM/© 2025 Whirlpool. Wyprodukowano na licencji
®/TM/© 2025 Whirlpool. Produs sub licență ®/TM/© 2025 Whirlpool. Vyrobené na základe licencie
®/TM/© 2025 Whirlpool. Произведено по лиценз



РЕЦИКЛИРАНА И
РЕЦИКЛЕРУЕМА ХАРТИЯ



RECICLĂRĂȚĂ ȘI
RECYCLOVATELNY PAPIER



HÄRTIE RECICLATĂ ȘI
RECICLABILĂ



PAPIER Z RECYKINGU I
NAJADĄCY SIĘ DO PONÓWNEGO
PRZETWORZENIA



RECICLĂRĂȚĂ ȘI
RECYCLOVATELNY PAPIER

Nejdříve si přečtěte tento návod!

Vážení zákazníci

Děkujeme, že jste si vybrali tento výrobek .

Zaregistrujte své produkty na www.register10.eu





Byli bychom rádi, kdyby jste dosáhli optimální účinnost tohoto vysoce kvalitního výrobku, který byl vyroben pomocí nejmodernějších technologií. Před použitím produktu si pozorně přečtěte tento návod a veškerou dodanou dokumentaci.

Dbejte na všechny informace a varování uvedené v uživatelské příručce. Tímto způsobem budete chránit sebe a svůj výrobek před možnými nebezpečími. Uschovejte tento návod k obsluze. Přiložte tuto příručku ke spotřebiči, pokud jej odevzdáte někomu jinému.

V uživatelské příručce jsou používány následující symboly, které se nachází na výrobku:



Přečtěte si uživatelskou příručku.

		Informace o modelu uložené v databázi výrobků se dají získat zadáním následující webové stránky a vyhledáním identifikátoru vašeho modelu (*), který je uveden na energetickém štítku. https://eprel.ec.europa.eu/
SUPPLIER'S NAME	MODEL IDENTIFIER → (*)	
		



Obsah

1 Pokyny pro ochranu životního prostředí	4
1.1 Likvidace obalových materiálů	4
1.2 Technické informace o Bluetooth + Wi-fi	4
2 Vaše chladnička	5
3 Instalace	5
3.1 Správné místo pro instalaci	6
3.2 Výstraha před horkým povrchem .	6
4 Příprava	6
4.1 Co udělat pro úsporu energie	6
4.2 První uvedení do provozu.....	7
4.3 Klimatická třída a definice	7
5 Používání vašeho spotřebiče.....	8
5.1 Ovládací panel produktu	8
5.2 Ukládání potravin ve vašem produktu.....	9
5.3 Nádoba na ovoce a zeleninu (Crisper) s regulací vlhkosti	13
5.4 Oblast chladicího prostoru mléčných výrobků.....	14
5.5 Upozornění na otevřené dveře.....	14
5.6 Prostor pro uskladnění ledu.....	14
5.7 Držák na vejce	15
6 Údržba a čištění	15
7 Řešení problémů	16

1 Pokyny pro ochranu životního prostředí

1.1 Likvidace obalových materiálů

Obalový materiál je recyklovatelný a je označen recyklačním symbolem .

Jednotlivé části obalu se proto musí likvidovat zodpovědně a v plném souladu s předpisy místních orgánů, které upravují likvidaci odpadu.



1.2 Technické informace o Bluetooth + Wi-fi

Frekvenční pásmo:	2,4 GHz (funkce Wi-Fi nebo bluetooth)
Max. přenos výkonu:	< 100 mW (funkce Wi-fi nebo bluetooth)
Podrobnosti o softwaru:	Quartz_WiFi.XXX

ZJEDNODUŠENÉ EU PROHLÁŠENÍ O SHODĚ:

Beko Europe Management S.R.L. tímto prohlašuje, že rádiové zařízení je v souladu se směrnicí 2014/53/EU.

Úplné znění EU prohlášení o shodě je k dispozici na následující internetové adrese: <https://docs.emeaappliance-docs.eu>

Tento produkt shromažďuje a přenáší data o používání po připojení k internetu (např.

nastavení teploty, doba používání, chybové kódy **atd.**). V souladu se zákonem EU o údajích (nařízení EU 2023/2854) máte právo k těmto údajům přistupovat a spravovat je. Podrobnosti o tom, jaké údaje shromažďujeme, jak je používáme a jak k nim přistupovat, najdete na adrese: www.homewhiz.com/eu-data-act-policy

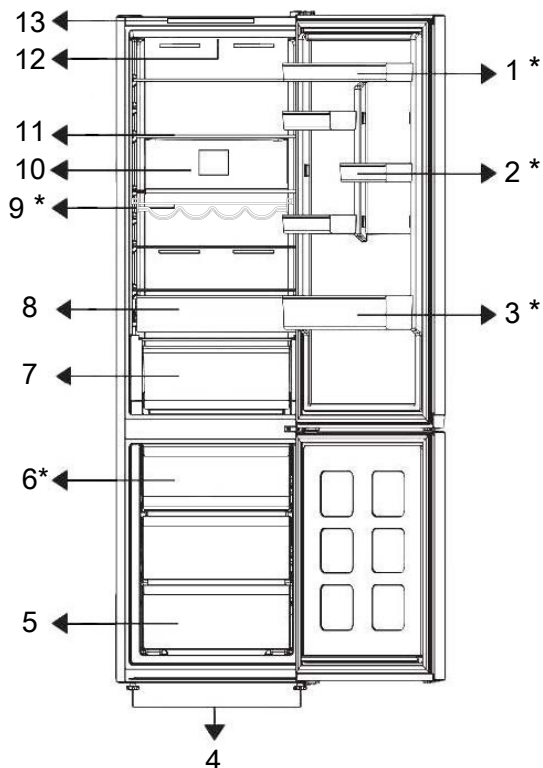

- | | |
|-------------------------------------|-----------------------|
| 1. * Nastavitelná police ve dveřích | 2. * Police na vejce |
| 3. * Police na lahve | 4. Nohy |
| 5. Mrazicí přihrádka | 6. * Nádoba na led |
| 7. Zásuvka na zeleninu | 8. Zásuvka na chlad |
| 9. * Stojan na víno | 10. Ventilátor |
| 11. Nastavitelná police na tělo | 12. Osvětlovací lampa |
| 13. Ovládací panel | |

***Volitelně:** Údaje v této uživatelské příručce jsou schematické a nemusí přesně odpovídat vašemu výrobku. Pokud váš výrobek neobsahuje příslušné části, tyto informace se vztahují na ostatní modely.

3 Instalace

Nejdříve si přečtěte "Bezpečnostní pokyny"!

3.1 Správné místo pro instalaci

Pro instalaci výrobku se obraťte na autorizovaný servis. Pro přípravu spotřebiče pro instalaci vyhledejte informace v uživatelské příručce a ujistěte se, že jsou k dispozici požadované elektrické a vodovodní nástroje. Pokud ne, pro uspořádání těchto nástrojů podle potřeby se obraťte na elektrikáře a vodoinstalatěři.

- Pro zabránění vibracím umístěte výrobek na rovný povrch
- Umístěte výrobek alespoň 30 cm od radiátorů, kamen a podobných tepelných zdrojů a alespoň 5 cm od elektrických trub

- Při umístění dvou chladniček v přilehlé pozici, mezi dvěma jednotkami nechte vzdálenost nejméně 4 cm.
- Uchovávejte produkt mimo přímé sluneční světlo a na suchém místě.
- Zkontrolujte, zda je na svém místě součástka zajišťující ochranný odstup od zdi (pokud je dodána s výrobkem).

3.2 Výstraha před horkým povrchem

Boční stěny vašeho produktu jsou vybaveny trubkami chlazení, které vylepšují chladič systém. Přes tyto povrchy může téct vysokotlaká kapalina, která může způsobit ohřev bočních stěn. Je to normální a nevyžaduje to údržbu.

4 Příprava

Nejdříve si přečtete "Bezpečnostní pokyny"!

4.1 Co udělat pro úsporu energie

- Při nakládání potravin nechte v chladničce dostatek místa pro zajištění dostatečné cirkulace vzduchu pro chlazení.
- Protože horký a vlhký vzduch se nedostane přímo do vašeho výrobku, když nejsou dvířka zavřená, výrobek se optimalizuje ve stávajících podmínkách tak, aby jídlo uvnitř bylo bezpečně chráněno. Za těchto okolností budou funkce a součásti, jako jsou kompresor, ventilátor, ohříváč, rozmrazovač, osvětlení, displej atd., pracovat podle potřeb s minimální spotřebou energie.
- V případě, že je k dispozici více možností, skleněné police musí být umístěny tak, aby nebyly blokovány výstupy vzduchu na zadní stěně a nejlépe tak, aby výstupy vzduchu zůstaly pod skleněnou policí. Tato kombinace může pomoci zlepšit distribuci vzduchu a energetickou účinnost.
- Při skladování důrazně doporučujeme použití spodní zásuvky.
- K dosažení optimálního výkonu lze použít funkci rychlého zmrazení (je-li k dispozici), a to 24 hodin před vložením čerstvých potravin do mrazničky.
- Ve většině případů stačí funkci rychlého zmrazování 24 hodin po vložení čerstvých potravin do mrazničky. Po určité době se funkce rychlého zmrazení automaticky deaktivuje.
- Při zmrazování malého množství potravin lze funkci rychlého zmrazování po určité době deaktivovat, aby se zajistila úspora energie.
- Umístěte jídlo, jak je uvedeno níže, a dodržujte vzdálenost od teplotního čidla chladičového prostoru. V případě pokud se dotýkají čidla, může se zvýšit spotřeba energie zařízení.

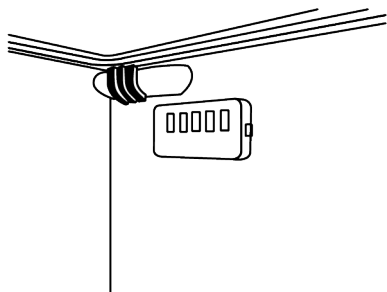

- Ukládejte potraviny do chladicího prostoru nebo chladicí složky podle správných skladovacích podmínek, abyste ušetřili energii.

4.2 První uvedení do provozu

Před použitím produktu se ujistěte, že byly provedeny všechny nezbytné přípravy v souladu s pokyny uvedenými v kapitolách „Bezpečnostní instrukce“ a „Instalace“.

- Před použitím výrobku počkejte alespoň 2 hodiny, aby se zajistila úplná účinnost chlazení.
- Nechte produkt běžet bez umístění jakýchkoli potravin uvnitř po dobu 6 hodin a dvířka produktu by měla být co nejvíce zavřena.
- Změna teploty způsobená otevíráním a zavíráním dvířek během používání výrobku může běžně vést ke kondenzaci na dveřích/policích a skleněných nádobách umístěných ve výrobku.

- Když se kompresor zapne, uslyšíte zvuk. Je normální, že výrobek vydává hluk, i když kompresor není v provozu, protože v chladicím systému se může stlačovat kapalina a plyn.
- Je normální, že se přední hrany produktu ohřejí. Tyto oblasti jsou navrženy tak, aby se zahřáli, s cílem zabránění kondenzace.
- U některých modelů se panel indikátoru automaticky vypne po 1 minutách po zavření dveří. Znovu se aktivuje když se dveře otevřou nebo po stisknutí tlačítka.

4.3 Klimatická třída a definice

Prohlédněte si klimatickou třídu na typovém štítku zařízení. Podle klimatické třídy se na vaše zařízení vztahuje jedna z následujících informací.

- **SN:** Dlouhodobé mírné podnebí: Toto chladicí zařízení je určeno k používání při teplotách okolí od 10 °C do 32 °C.
- **N:** Mírné podnebí: Toto chladicí zařízení je určeno k používání při teplotách okolí od 16 °C do 32 °C.
- **ST:** Subtropické podnebí: Toto chladicí zařízení je určeno k používání při teplotách okolí od 16 °C do 38 °C.
- **T:** Tropické podnebí: Toto chladicí zařízení je určeno k používání při teplotách okolí od 16 °C do 43 °C.

5 Používání vašeho spotřebiče

5.1 Ovládací panel produktu

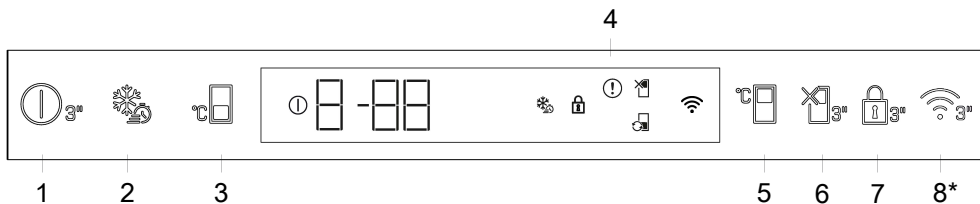



1. Tlačítko vypnutí produktu 
Pokud toto tlačítko stisknete na 3 sekundy, zařízení přejde do režimu vypnutí; v tomto režimu chladnička nebude chladit; pokud tlačítko opět stisknete na 3 sekundy, chladnička začne normálně fungovat a ikona zhasne.

2. Quick Freezer - Rychlé mražení 
Když se stiskne tlačítko Quick freeze, zobrazí se ikona rychlého mražení a aktivuje se funkce rychlého mražení. Teplota v mrazicím prostoru je nastavena na -27 °C. Opětovným stisknutím tlačítka funkci zrušíte. Funkce rychlého mražení se zruší. Pro zmražení velkého množství čerstvých potravin, stiskněte tlačítko Rychlého zmrazování před vložením potravin do mrazicího prostoru.

3. Tlačítko nastavení teploty mrazicího prostoru 
Teplota byla nastavena pro mrazicí prostor. Stisknutím tlačítka můžete nastavit teplotu mrazicího prostoru na -18, -19, -20, -21, -22, -23 nebo -24°C.

4. Kontrolka poruchového stavu 
Tento indikátor se aktivuje, když chladnička nedokáže dostatečně chladit nebo v případě jakékoli chyby senzoru. Na ukazateli teploty mrazicí části se zobrazí „E“ a na ukazateli teploty chladicí části se zobrazí čísla jako 1,2,3. Tyto údaje informují autorizovaný servis o poruše. Když do mrazicího prostoru vložíte horké jídlo nebo necháte dvířka otevřená delší dobu, zobrazí se vykřičník. Toto není chyba, toto upozornění se zruší, když se jídlo ochladí nebo když se stiskne jakékoli tlačítko.

5. Nastavení teploty chladicího prostoru 
Umožňuje nastavit teplotu pro chladicí prostor. Stisknutím tlačítka můžete nastavit teplotu chladicího prostoru na 8, 7, 6, 5, 4, 3, 2 nebo 1°C.

6. Funkce Dovolená 
Chcete-li aktivovat funkci dovolené, stiskněte tlačítko na 3 sekundy. Bude aktivován Režim dovolené a zobrazí se ikona dovolené. Chladicí prostor nebude aktivně provádět chlazení. Když je tato funkce aktivní, chladicí prostor není vhodný pro skladování potravin. Ostatní oddělení pokračují v ochlazování podle dříve nastavené teploty. Opětovným stisknutím tlačítka na 3 sekundy tuto funkci zrušíte.

7. Režim uzamčení kláves 
Po dobu 3 sekund nepřetržitě stiskněte a podržte tlačítko Uzamčení kláves. Rozsvítí se symbol kláves a aktivuje se režim Uzamčení kláves. Když je aktivní režim Uzamčení kláves, tlačítka nefungují. Opět na 3 sekundy nepřetržitě stiskněte a podržte tlačítko Uzamčení kláves. Symbol Uzamčení kláves zhasne a režim uzamčení kláves se deaktivuje.

***Volitelně:** Zobrazené funkce jsou volitelné, mohou existovat rozdíly ve tvaru a umístění funkcí, které se nacházejí na panelu indikátorů vašeho spotřebiče.

8. Bezdrátové tlačítko*

Toto tlačítko se používá k bezdrátovému připojení k vašemu zařízení prostřednictvím mobilní aplikace HomeWhiz. Pokud je tlačítko stisknuto po delší dobu (3 s), LED na tlačítku bude blikat (v 0,5 sekundových intervalech). Spojení mezi zařízením a domácí sítí je inicializováno. Po navázání bezdrátového spojení se spotřebičem bude ikona bezdrátového spojení () svítit napevno. Po počátečním nastavení lze stisknutím tlačítka aktivovat/deaktivovat připojení. Symbol bezdrátového připojení bude blikat rychle (v intervalech 0,2 sekundy), dokud se spojení nenaváže. Když je připojení aktivní, symbol bezdrátového připojení nepřetržitě bliká. Pokud se spojení nelze navázat delší dobu, zkontrolujte nastavení spojení a viz "Řešení problémů" v uživatelské příručce. Pro bezdrátové připojení použijte aplikaci HomeWhiz. Kroky instalace jsou popsány v aplikaci v průběhu instalace. Do aplikace můžete vstoupit přečtením QR kódu dostupného na štítku HomeWhiz na produktu. Aplikaci lze získat z App Store nebo z Play Store pro zařízení Android. Podrobnosti naleznete na <https://www.homewhiz.com/>.

Nastavení teploty lze nastavit mezi 1-8 °C v chladicím prostoru a mezi -24 a -18 °C v mrazicím prostoru. Nastavitelné hodnoty teploty se mohou v rámci těchto rozsahů lišit v závislosti na specifikacích produktu.

5.2 Ukládání potravin ve vašem produktu

Ukládání potravin v Chladicí přihrádce

Ukládejte potraviny na různá místa podle jejich vlastností:	
Potraviny	Umístění
Vajíčka	Polička ve dveřích
Mléčné výrobky (másko, sýr)	Pokud je k dispozici, nulový stupeň (pro snídaňové potraviny) přihrádka / chladicí složku
Ovoce, zelenina a zeleň	Přihrádka na ovoce a zeleninu, nádoba na ovoce a zeleninu (Crisper) nebo; V přihrádce na čerstvé potraviny, v zásuvce na zeleninu nebo v zásuvce Everfresh (je-li k dispozici), za předpokladu, že chladnička je nastavena na teplotu nad 5°C
Čerstvé maso, drůbež, ryby, klobásy atp. Vařené potraviny	Pokud je k dispozici, nulový stupeň (pro snídaňové potraviny) přihrádka / chladicí složku
Potraviny připravené k podávání, balené výrobky, konzervované potraviny a okurky	Horní police nebo dveřní polička
Nápoje, láhve, pepř a občerstvení	Polička ve dveřích

Ukládání potravin v mrazicím prostoru

- Funkci rychlého zmrazování můžete aktivovat 4-6 hodin před funkcí zmrazování a provést rychlejší chlazení.
- Teplé pokrmy před vložením do mrazicího prostoru zahřejte na pokojovou teplotu.
- Potraviny, které se mají zmrazit, rozdělte na porce s velikostí které lze konzumovat, a zmrazte je v samostatných balíčcích.
- Před vložením potravin do mrazničky se doporučuje jejich zabalení.
- Abyste zabránili uplynutí doby skladování, napište na obal datum, čas a název výrobku podle doby skladování různých potravin.
- Potraviny, které jste rozmrazili, rychle zkonzumujte. Rozmražené potraviny nelze znovu zmrazit, pokud nejsou tepelně zpracovány. Po rozmrazení není bezpečné konzumovat opětovně zmražené čerstvé potraviny bez tepelné úpravy.
- Při zmrazování čerstvých potravin je nedávejte do kontaktu s již zmraženými potravinami. V opačném případě se zmražené potraviny rozmrazí.

Skladování potravin, které se prodávají zmrazené

- Při skladování potravin dodržujte časové lhůty uvedené v těchto pokynech.

- V zájmu ochrany kvality potravin dodržujte co nejkratší časový interval mezi nákupní transakcí a skladováním.
- Kupujte mražené potraviny, které jsou skladovány při teplotě -18 °C nebo nižší.
- Vyhněte se nákupu potravin, jejichž obaly jsou pokryty ledem atp. To znamená, že výrobek mohl být částečně rozmražen a znovu zmražen. Teplota ovlivňuje kvalitu potravin.
- Skladujte potraviny po dobu doporučenou výrobcem. Z mrazničky vyjměte jen tolik potravin, kolik potřebujete.
- Pokud je váš výrobek (v tabulce doporučených nastavených hodnot) nastaven na uvedené nastavené hodnoty, potraviny si kromě případů, kdy jsou v prostředí extrémní okolnosti, zachovají svou čerstvost delší dobu ve složce pro čerstvé výrobky i ve složce mrazničky.
- Pokud je přihrádka na čerstvé potraviny nastavena na nižší teplotu, čerstvé ovoce a zelenina mohou být částečně zmrazeny.
- Dvouhvězdičkové přihrádky jsou vhodné pro předmražené potraviny. Lze v nich skladovat zmrzlinu a kostky ledu.
- Potraviny zmrazujte jen ve 4 hvězdičkovém prostoru.

Maso a ryby		Příprava	Nejdelší doba skladování (měsíce)	
Masné výrobky	Telecí	Steak	Nakrájejte je o tloušťce 2 cm a položte mezi ně fólii nebo jejich pevně obalte strečovou fólií	6-8
		Vyprážení	Zabalte kousky masa nebo jejich pevně obalte strečovou fólií	6-8
		Kostky	Na malé kousky	6-8
		Řízky, kotlety	Umístěním fólie mezi nakrájené plátky nebo jejich pevně obalte strečovou fólií	6-8
	Ovčí maso	Kotlety	Umístěním fólie mezi kousky masa nebo je speciálně obalte strečovou fólií	4-8
		Vyprážení	Zabalte kousky masa nebo jejich pevně obalte strečovou fólií	4-8
		Kostky	Zabalte mleté maso do mrazicího sáčku, nebo jej pevně obalte strečovou fólií	4-8
	Hovězí maso	Vyprážení	Zabalte kousky masa nebo jejich pevně obalte strečovou fólií	8-12
		Steak	Nakrájejte je o tloušťce 2 cm a položte mezi ně fólii nebo jejich pevně obalte strečovou fólií	8-12
		Kostky	Na malé kousky	8-12
		Vařené maso	Zabalte ho v malých kouscích do kapsy na mrazení	8-12
	Mleté maso	Bez koření, v plochých pytlích	1-3	
	Droby (kusy)	V kouscích	1-3	
	Fermentovaná klobása - salám	Je třeba je zabalit, i když mají vlastní obal.	1-3	
	Šunka	Umístěním fólie mezi nakrájené plátky	2-3	
Drůbež a zvěřina	Kuřecí a krůtí maso	Zabalením do fólie	4-6	
	Hus	Zabalením do fólie (porce by neměly přesáhnout 2,5 kg)	4-6	
	Kachna	Zabalením do fólie (porce by neměly přesáhnout 2,5 kg)	4-6	
	Jelen, králík, srnka	Zabalením do fólie (porce by neměly přesáhnout 2,5 kg a jejich kosti musí být odděleny)	6-8	
Ryby a mořské plody	Sladkovodní ryby (pstruh, kapr, jeřáb, sumec)	Po důkladném vyčištění vnitřnosti a šupin jejich omyjte a vysušte a v případě potřeby jim odříznete ocasní a hlavové části.	2	
	Libové ryby (mořský vlk, pakambala velká, mořský jazyk)		4-6	
	Masné ryby (bonito, makrela, lufara, parma, ančovičky)		2-4	
	Měkkýši		Vyčištěné a v pytlích	4-6
	Kaviár		Ve vlastním obalu, v hliníkových nebo plastových nádobách	2-3

"Čas skladování uvedený v tabulce je založen na skladovací teplotě -18 °C."

Ovoce a zelenina	Příprava	Nejdelší doba skladování (měsíce)
Fazole	Po umytí a nakrájení na malé kousky šokovým varem po dobu 3 minuty	10-13
Zelený hrách	Po vyloupení a umytí šokovým varem 2 minuty	10-12
Zelí	Po vyčištění šokovým varem 1 - 2 minuty	6-8
Mrkev	Po umytí a nakrájení na malé kousky šokovým varem po dobu 3-4 minuty	12
Pepř	Po odříznutí stonky, rozdělením na dvě části a oddělením semen vařením po dobu 2 - 3 minuty	8-10
Špenát	Po umytí a očištění šokovým varem 2 minuty	6-9
Pór	Po nasekáním a vyčištění šokovým varem 5 minut	6-8
Květák	Po oddělení listů a nakrájení jádra na kousky šokovým varem v troše citrónové vody po dobu 3 - 5 minut	10-12
Lilek	Po umytí a nakrájení na 2 cm kousky šokovým varem po dobu 4 minuty	10-12
Dýně	Po umytí a nakrájení na 2 cm kousky šokovým varem po dobu 2- 3 minuty	8-10
Hřiby	Zlehka osmahneme na oleji a vytlačíme na něm citron	2-3
Kukuřice	Očištěním a zabaláním jako palice nebo zrno	12
Jablka a hrušky	Po očištění a nakrájení šokovým varem po dobu 2-3 minuty	8-10
Meruňky a broskve	Rozdělíme na polovinu a vybereme pecky	4-6
Jahody a maliny	Po umytí a oloupání	8-12
Pečené ovoce	Přidáním 10% cukru do nádoby	12
Švestky, třešně, višně	Po umytí a odstranění stopek	8-12

"Čas skladování uvedený v tabulce je založen na skladovací teplotě -18 °C."

Mléčné výrobky.	Příprava	Nejdelší doba skladování (měsíce)	Podmínky skladování
Sýr (kromě sýra feta)	Umístěním fólie mezi nakrájené plátky	6-8	Může být ponechán v původním obalu na krátkodobé uskladnění. Na dlouhodobé skladování zabalte do alobalu nebo plastové fólie.
Máslo, margarín	Ve vlastním obalu	6	Ve vlastním obalu nebo v plastových nádobách

"Čas skladování uvedený v tabulce je založen na skladovací teplotě -18 °C."

Množství čerstvých potravin, které lze zmrazit na určitou dobu, je uvedeno na typovém štítku.

Části mrazáku Nastavení	Chladicí prostor Nastavení	Poznámky
-18°C	4°C	Toto je výchozí, doporučené nastavení. Toto nastavení se doporučuje, pokud je okolní teplota nižší než 30°C.
-20°C nebo nižší	4°C	Tyto nastavení se doporučují pro teploty nad 30 ° C.
Quick Freeze - Rychlé mrazení	4°C	Použijte, když chcete zmrazit vaše potraviny krátké době. Po skončení procesu se nastavení výrobku vrátí do předchozí polohy.
-18°C nebo nižší	2°C	Použijte toto nastavení, pokud si myslíte, že chladicí prostor není dostatečně studený vzhledem k teplotě prostředí nebo časté otevírání dveří.

Rychlé mražení

1. Před vložením čerstvých potravin aktivujte funkci rychlého zmrazení 24 hodin.
2. Po 24 hodinách od stisknutí tlačítka umístíte potraviny, které chcete zamrazit, na druhou polici s vyšší mrazicí kapacitou.
3. Po aktivaci funkce rychlého zmrazení se po určité době automaticky zruší.

Podrobnosti o mrazničce

Podle normy IEC 62552 musí mít mraznička kapacitu pro zmrazení 4,5 kg potravin při teplotě -18°C nebo nižší při pokojové teplotě 25°C za 24 hodin na každých 100 litrů objemu mrazicího prostoru.

Potraviny mohou být zachovány po delší dobu pouze při teplotě do teploty -18 °C. Potraviny můžete udržovat čerstvé po dobu několika měsíců (v mrazničce na nebo pod teplotou -18 °C).

Potraviny které mají být zmrazeny nesmí přijít do kontaktu s již zmrazenými potravinami uvnitř mrazničky z důvodu zabránění jejich částečnému rozmrazení. Zeleninu uvařte a vodu odfiltrujte pro prodloužení doby zmrazeného skladování. Po filtraci dejte jídlo do vzduchotěsných balení a umístěte jej v mrazničce. Banány, rajčata, hlávkový salát, celer, vařené vejce, brambory a podobné potraviny nezmrazujte. V případě, že jsou tyto

potraviny zmrazeny, negativně to ovlivní jen jejich výživové hodnoty a konzumní vlastnosti. Nejedná se o hnilobu, která by ohrožovala lidské zdraví.

Umístění potravin

Police v mrazícím prostoru: Různé mražené potraviny jako maso, ryby, zmrzlina, zelenina atp.

Police v chladícím prostoru: Potraviny uvnitř hrnců, talíře s uzávěrem a obaly s uzávěrem, vejce (v uzavřeném obalu)

Poličky na dveřích chladicího prostoru:

Malé a balené potraviny nebo nápoje

Crisper: Zelenina a ovoce

Příhrádka na čerstvé potraviny: Lahůdky (snídaně, masné výrobky spotřebované v krátkém čase)

5.3 Nádoba na ovoce a zeleninu (Crisper) s regulací vlhkosti

S nádobou na ovoce a zeleninu (Crisper) s regulovanou vlhkostí můžete zeleninu a ovoce déle skladovat v prostředí s ideální vlhkostí.

Díky systému nastavení vlhkosti s 3 možnostmi před vaším Zásobníkem na zeleninu a ovoce můžete regulovat vlhkost v příhrádce podle skladovaných potravin. Doporučujeme vám skladovat jídlo výběrem možnosti zelenina, když skladujete pouze

zeleninu, možnosti ovoce, když skladujete pouze ovoce, a směs, když skladujete smíšené jídlo.

Doporučujeme, aby zelenina a ovoce nebyly skladovány v sáčcích, aby se zlepšila doba skladování potravin a aby se lépe využil systém kontroly vlhkosti. Ponechání v igelitových sáčcích způsobí, že zelenina shnije v krátké době. Doporučujeme, aby se zejména okurky a brokolice neskladovaly v uzavřených sáčcích. V situacích, kde kontakt s ostatní zeleninou není vhodný, použijte obalový materiál, jako je papír, který má určitou pórovitost v souladu s hygienou.

Při umísťování zeleniny, uložte těžkou a tvrdou zeleninu na dno a lehkou a měkkou na vrchol, s přihlédnutím na specifické hmotnosti zeleniny.

Nedávejte plody, které mají vysokou produkci plynu ethylen, jako jsou hrušky, meruňky, broskve a zejména jablka do společného zeleninového zásobníku s jinou zeleninou a ovocem. Plyn etylen vycházející z těchto plodů může způsobit, že ostatní zelenina a ovoce budou zrát rychleji a začnou hnit v kratším časovém období.

5.4 Oblast chladičoho prostoru mléčných výrobků

Chladičí zásuvka

V Chladičí zásuvce lze dosáhnout nižších teplot. Tuto zásuvku používejte na lahůdkářské výrobky (salámy, klobásy atd.) a mléčné výrobky, které vyžadují chladnější skladovací podmínky, nebo na maso, kuřecí maso nebo ryby, které mají být rychle spotřebovány. V této zásuvce není vhodné skladovat ovoce a zeleninu.

5.5 Upozornění na otevřené dveře

Systém upozornění na otevřené dveře chladničky se může lišit v závislosti na modelu.

Verze 1;

Pokud dveře výrobku zůstanou otevřené určitou dobu (od 60 s do 120 s), zazní zvukový výstražný signál; v závislosti na modelu výrobku se může zobrazit také vizuální výstražný signál (světelný záblesk). Pokud zavřete dveře zařízení nebo stisknete tlačítko na obrazovce zařízení, pokud takové je, výstražný zvuk se zastaví.

Verze 2;

Pokud dveře zařízení zůstanou otevřené určitou dobu (od 60 s do 120 s), zazní upozornění na otevřené dveře. Upozornění na otevřené dveře se ozývá postupně. Nejprve se spustí zvukové varování. Pokud dveře stále nejsou zavřené, po 4 minutách se aktivuje vizuální upozornění (světelný záblesk). Upozornění na otevřené dveře se zpozdí o určitý čas (od 60 s do 120 s), když se stiskne libovolné tlačítko na obrazovce produktu, pokud takové je. Potom se proces začne znovu. Když jsou dveře zařízení zavřené, upozornění na otevřené dveře se zruší.

5.6 Prostor pro uskladnění ledu

Nádoba na led

Kbelík na led vám umožní snadno vyjmout led z chladničky.

Používání kbelíku s ledem

1. Vyjměte kbelík s ledem z mrazícího prostoru.
2. Naplňte nádobu na led vodou.
3. Vložte nádobu na led do mrazničky. Led bude připraven asi po dvou hodinách.
4. Vezměte nádobu na led z mrazáku a opatrně ji ohněte nad držákem, který budete podávat. Led se lehce nasype do držáku na servírování.

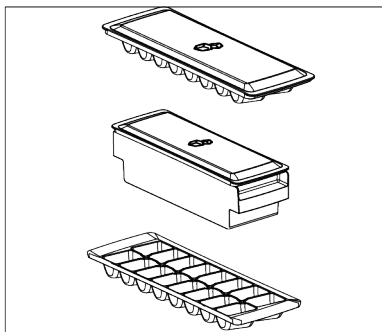

5.7 Držák na vejce

Držák na vajíčka můžete umístit na dveře nebo policičku na korpusu dle vlastního uvážení.

Pokud má být držák na vejce umístěn na polici korpusu, doporučujeme vám vyjmout chladnější spodní police.

- Nikdy neumísťujte držák na vejce do mrazicího prostoru.

6 Údržba a čištění

Nejprve si přečtěte „Bezpečnostní pokyny“!

- Před čištěním spotřebič odpojte od sítě.
- Prach na větrací mřížce na zadní straně výrobku by měl být odstraněn (bez otevření víka) nejméně jednou za rok. Čištění by mělo být prováděno suchým hadříkem.
- Dávejte pozor, aby se voda nedostala do pouzdra lampy a dalších elektrických součástí.
- Vyčistěte dvířka vlhkým hadříkem. Odstraňte veškerý obsah a vyjměte dveře a police. Zvedněte police dveří směrem nahoru a vyjměte je. Po vyčištění a vysušení je zasuňte zpět na místo shora dolů.
- K čištění vnějšího povrchu výrobku nebo chromovaných částí nikdy nepoužívejte vodu nebo čisticí prostředky obsahující chlór. Chlór způsobuje rez na těchto typech kovových povrchů.
- Abyste zabránili odlupování nebo deformaci otisků na plastové části, nepoužívejte ostré, abrazivní nástroje, mýdlo, čisticí prostředky pro domácnost, čisticí prostředky, benzín, leštadlo atd. K čištění použijte měkký hadřík s vlažnou vodou a osušte.
- U produktů bez technologie No Frost se na zadní stěně chladicího oddílu vytvoří kapky vody a až do tloušťky prstu mrazu. Nečistěte jej a absolutně nepoužívejte olej ani podobné látky.

- K čištění vnějšího povrchu výrobku používejte pouze mírně navlhčený hadřík z mikrovlákna. Houby a jiné typy čisticích utěrek mohou způsobit poškrábání.
- Chcete-li vyčistit vnitřní povrch výrobku, umyjte všechny odnímatelné části jemným roztokem mýdla, vody a jedlé sody. Důkladně opláchněte a zcela osušte. Zabraňte vniknutí vody do světel a ovládacího panelu.
- Nepoužívejte ocet, alkohol ani jiné čisticí prostředky na bázi alkoholu na žádné vnitřní povrchy.

Vnější povrchy z nerezové oceli

Použijte neabrazivní čisticí prostředek z nerezové oceli a naneste jej měkkým hadříkem, který nepouští vlákna. Pro vyleštění jemně otřete povrch hadříkem z mikrovlákna navlhčeným ve vodě a použijte suchou lešticí podložku. Vždy dodržujte zrno nerezové oceli.

Prevence špatných pachů

Při výrobě vašeho produktu se nepoužívají žádné látky, které by mohly způsobit zápach. Může však dojít k zápachu v důsledku nesprávného skladování potravin a nesprávného čištění vnitřního povrchu výrobku.

- Abyste tomuto problému zabránili, čistěte vodou z jedlé sody každých 15 dní.
- Potravinu skladujte v uzavřených nádobách, protože mikroorganismy uvolněné z otevřených potravin mohou způsobit nepříjemný zápach.

- Nikdy neskladujte prošlé nebo zkažené jídlo ve vašem produktu.

7 Řešení problémů

Nejdříve si přečtete "Bezpečnostní pokyny"! Než se obrátíte na servis, viz následující seznam. Může Vám to ušetřit čas i peníze. Tento seznam obsahuje časté stížnosti, které nejsou spojeny s vadným zpracováním nebo poškozením materiálu. Některé funkce uvedené v tomto dokumentu se nemusí vztahovat na váš produkt.

Pokud problém přetrvává i po provedení pokynů v této části, obraťte se na svého prodejce nebo na autorizovaný servis. Nepokoušejte se opravit produkt.

Chladnička nefunguje.

- Zástrčka není úplně nasazena. >>> Zapojte ji úplně do zásuvky.
- Pojistka připojená do zásuvky která napájí produkt nebo hlavní pojistka je spálená. >>> Zkontrolujte pojistku.

Kondenzace na boční stěně chladicího prostoru (MULTI ZÓNA, CHLADÍCÍ, KONTROLNÍ a FLEXI ZÓNA).

- Dveře se otevírají příliš často. >>> Dbejte na to, abyste dveře výrobku neotevírali příliš často.
- Prostředí je příliš vlhké. >>> Neinstalujte výrobek ve vlhkém prostředí.
- Potraviny obsahující tekutiny jsou uchovávány v neuzavřených nádobách. >>> Uchovávejte potraviny, které obsahují tekutiny v uzavřených nádobách.
- Dveře výrobku byly ponechány otevřené. >>> Nenechávejte dveře chladničky otevřeny po delší dobu.
- Termostat je nastaven na velmi nízkou teplotu. >>> Nastavte termostat na vhodnou teplotu.

Kompresor nepracuje.

- V případě náhlého výpadku proudu nebo vytažení napájecího kabelu a po jeho opětovném připojení tlak plynu v

Ochrana plastových povrchů

Pokud se olej rozlije na plastové povrchy, okamžitě je vyčistěte teplou vodou, protože olej může poškodit povrch.

chladicím systému výrobku není vyvážený, což spustí tepelný jistič kompresoru. Produkt se restartuje po přibližně 6 minutách. Když se výrobek po uplynutí této doby nerestartuje, obraťte se na servis.

- Je aktivní rozmrazování. >>> To je normální pro chladničku s plně automatickým rozmrazováním. Rozmrazování se provádí pravidelně.
- Produkt není zapojen do elektrické sítě >>> Ujistěte se, že napájecí kabel je zapojen.
- Nastavení teploty je nesprávné. >>> Zvolte odpovídající nastavení teploty.
- Není proud. >>> Produkt bude nadále fungovat normálně po obnovení napájení.

Provozní hluk chladničky se při používání zvyšuje.

- Provozní výsledky tohoto výrobku se mohou lišit v závislosti na změnách teploty okolního prostředí. To je normální a nejedná se o závadu.

Chladnička běží příliš často nebo příliš dlouho.

- Nový výrobek může být větší než ten předchozí. Větší výrobky budou pracovat po delší dobu.
- Teplota v místnosti může být vysoká. >>> Výrobek bude v místnosti s vyšší teplotou spuštěn po delší dobu.
- Výrobek mohl být zapojen pouze nedávno nebo v něm byly umístěny nové položky potravin. >>> Výrobek dosáhne nastavené teploty déle, když byl jen právě zapojen nebo do něj byly umístěny nové potraviny. To je normální.
- Do výrobku bylo v poslední době umístěno velké množství teplého jídla. >>> Nepokládejte horké jídlo do výrobku.

- Dveře byly často otevřeny nebo zůstaly otevřeny po delší dobu. >>> Teplý vzduch pohybující se uvnitř způsobí, že výrobek bude v provozu déle. Neotvírejte dveře chladničky příliš často.
- Dveře mrazničky nebo chladničky mohly zůstat pootevřené. >>> Zkontrolujte, zda jsou dveře úplně zavřené.
- Výrobek může být nastaven na příliš nízkou teplotu. >>> Nastavte teplotu na vyšší stupeň a počkejte, až výrobek dosáhne nastavené teploty.
- Podložky dveří ledničky nebo mrazničky mohou být špinavé, opotřebované, rozbité nebo nesprávně nasazené. >>> Vyčistěte nebo vyměňte těsnění. Poškozené / roztrhané podložky dveří způsobí, že výrobek bude běžet delší dobu pro zachování aktuální teploty.

Teplota mražení je velmi nízká, ale teplota chladiče je dostačující.

- Teplota prostoru mrazničky je nastavena na velmi nízký stupeň. >>> Nastavte teplotu v mrazničce na vyšší stupeň a znovu zkontrolujte.

Teplota chlazení je velmi nízká, ale teplota mrazničky je dostačující.

- Teplota prostoru chladničky je nastavena na velmi nízký stupeň. >>> Nastavte teplotu v mrazničce na vyšší stupeň a znovu zkontrolujte.

Potraviny uchovávané v chladnějším zásuvek prostor jsou zmrazeny.

- Teplota prostoru chladničky je nastavena na velmi nízký stupeň. >>> Nastavte teplotu v mrazničce na vyšší stupeň a znovu zkontrolujte.

Teplota v chladničce nebo v mrazničce je příliš vysoká.

- Teplota prostoru chladničky je nastavena na velmi vysoký stupeň. >>> Nastavení teploty chladicího prostoru má vliv na teplotu v mrazicím prostoru. Počkejte, až teplota příslušných částí dosáhne dostatečnou úroveň změnou teploty chladicího nebo mrazicího prostoru.

- Dveře byly často otevřeny nebo zůstaly otevřeny po delší dobu. >>> Neotvírejte dveře chladničky příliš často.
- Dveře mohou být pootevřené. >>> Zcela zavřete dveře.
- Výrobek mohl být zapojen pouze nedávno nebo v něm byly umístěny nové položky potravin. >>> To je normální. Výrobek dosáhne nastavenou teplotu déle, když byl jen právě zapojen nebo do něj byly umístěny nové potraviny.
- Do výrobku bylo v poslední době umístěno velké množství teplého jídla. >>> Nepokládejte horké jídlo do výrobku.

Třese se nebo vydává hluk.

- Povrch není rovný nebo odolný >>> Pokud se výrobek při pomalém pohybu třese, upravte stojany, abyste výrobek vyvážili. >>> Ujistěte se také, že podlaha je dostatečně odolná k tomu, aby unesla produkt.
- Všechny položky umístěné na výrobku může způsobit hluk. >>> Odstraňte všechny položky umístěné na výrobku.
- Výrobek vytváří hluk tekoucí, stříkající kapaliny apod.
- Princip fungování tohoto výrobku je založen na toku kapaliny a plynu. >>> To je normální a nejedná se o závadu.

Z výrobku zní zvuk jako vanoucí vítr.

- Výrobek pro proces chlazení používá ventilátor. To je normální a nejedná se o závadu.

Na vnitřních stěnách výrobku se vytvořil kondenzát.

- Horké nebo vlhké počasí zvýší námrazu a kondenzaci. To je normální a nejedná se o závadu.
- Dveře byly často otevřeny nebo zůstaly otevřeny po delší dobu. >>> Neotvírejte dveře příliš často, pokud zůstaly otevřené, zavřete je.
- Dveře mohou být pootevřené. >>> Zcela zavřete dveře.

Vytváří se kondenzát na vnější straně výrobku nebo mezi dveřmi.

- Okolní prostředí může být vlhké, je to naprosto normální ve vlhkém počasí. >>> Kondenzace se rozptýlí, když se sníží vlhkost.

Interiér zapáchá.

- Produkt není pravidelně čištěn. >>> Pravidelně čistěte vnitřek pomocí houbičky, teplé vody a sycené vody.
- Některé balení a obalové materiály můžou způsobit zápach. >>> Používejte balení a obalové materiály bez zápachu.
- Potraviny byly umístěny v neuzavřených baleních. >>> Uchovávejte potraviny v uzavřených baleních. Mikroorganismy se mohou šířit z neuzavřených potravin a způsobovat nepříjemný zápach.
- Z výrobku odstraňte všechny potraviny se zašlým datem spotřeby a zkažené potraviny.

Dveře se nezavírají.

- Balíčky s potravinami mohou blokovat dveře. >>> Přemístěte předměty blokující dveře.

- Produkt nestojí v zcela svislé poloze na zemi. >>> Nastavte stojany pro uvedení výrobku do svislé polohy.
- Povrch není rovný nebo odolný >>> Ujistěte se, že povrch je rovný a dostatečně odolný, aby unesl výrobek.

Přihrádka (Crisper) je zaseknutá.

- Potraviny mohou být v kontaktu s horní částí zásobníku. >>> Znovu uspořádejte potraviny v šuplíku.

Teplota na povrchu výrobku.

- Během provozu vašeho výrobku může být mezi dvěma dveřmi, na bočních panelech a na zadní části mřížky pozorována vysoká teplota. Je to normální a nevyžaduje to údržbu.

Ventilátor pokračuje v provozu i po otevření dveří.

- Ventilátor může pokračovat v činnosti, když jsou dveře mrazničky otevřené. Pokud problém přetrvává i po provedení pokynů v této části, obraťte se na svého prodejce nebo na autorizovaný servis. Nepokoušejte se opravit produkt. To je normální.

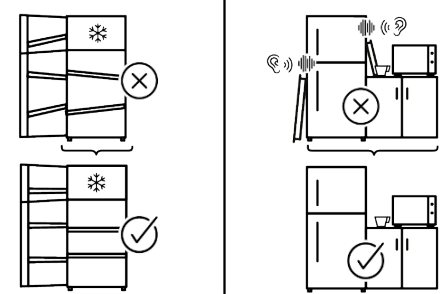
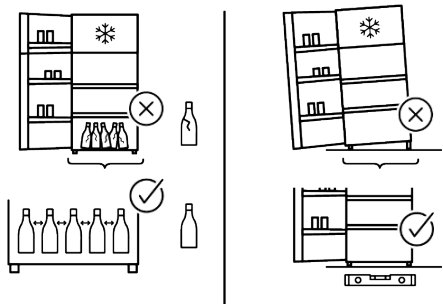
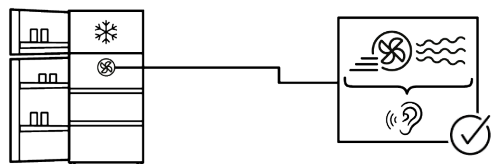
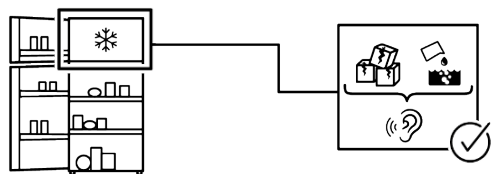
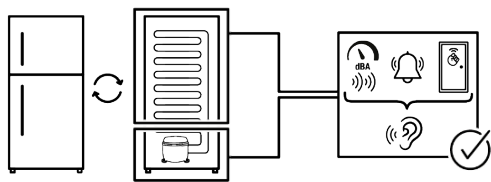

VYLOUČENÍ ODPOVĚDNOSTI

Některé (jednoduché) poruchy může koncový uživatel adekvátně vyřešit bez jakýchkoli bezpečnostních rizik nebo nebezpečného použití, pokud se tyto chyby opraví v mezích stanovených limity a v souladu s následujícími pokyny (viz část „Samoprava“).

Proto, pokud není v níže uvedené části „Samoprava“ povoleno něco jiného, opravy budou adresovány registrovaným profesionálním opravám, a z důvodu předcházení problémům s bezpečností. Registrovaný profesionální opravář je profesionální opravář, jemuž výrobce udělil přístup k pokynům a seznamu náhradních dílů tohoto produktu v souladu s metodami popsanými v legislativních aktech podle směrnice 2009/125/ES.

O všem záruční opravy může provádět pouze ten servis (tedy oprávněná odborná opravna), jehož telefonní číslo naleznete v návodu/v záručním listě nebo získáte u svého autorizovaného prodejce.

Upozorňujeme tedy, že opravy provedené odbornými servisy (které nejsou společností Whirlpool oprávněni) vedou k porušení záruky.

Samooprava

Koncový uživatel si může sám opravit výhradně následující náhradní díly: kliky dveří, závěsy dveří, zásobníky, koše a těsnění dveří (aktualizovaný seznam je k dispozici na <https://parts-selfservice.europeanappliances.com> od 1. března 2021).

Kromě toho, aby se zajistila bezpečnost výrobku a předešlo se riziku vážného poranění, musí být tato samooprava provedena podle pokynů uvedených v návodu k použití pro samoopravu nebo pokynů dostupných na stránce <https://parts-selfservice.europeanappliances.com>. V zájmu vaší bezpečnosti odpojte výrobek od elektrické sítě dříve, než se pokusíte o vlastní opravu.

Opravy nebo pokusy o opravu provedené koncovými uživateli u dílů, které nejsou součástí tohoto soupisu, nebo které nejsou v souladu s pokyny v návodu pro vlastní opravu nebo s pokyny, které jsou k dispozici na <https://parts-selfservice.europeanappliances.com>, , mohou vést ke vzniku bezpečnostních rizik, která nespádají do odpovědnosti společnosti Whirlpool, a vedou k propadnutí záruky na výrobek.

Proto se důrazně doporučuje, aby se koncoví uživatelé zdrželi pokusů o provedení oprav, které nespádají do uvedeného seznamu náhradních dílů, a v takovém případě kontaktujte autorizované profesionální opravny nebo registrované profesionální opravny. Naopak, takové pokusy koncových uživatelů mohou způsobit problémy s bezpečností a poškodit produkt a následně způsobit požár, vytopení, elektrický zásah a vážné zranění osob.

Například, ale ne výlučně, následující opravy musí být adresovány autorizovaným odborným servisem nebo registrovaným odborným servisem: kompresor, chladicí okruh, hlavní deska, deska měniče, deska displeje atp.

Výrobce/prodávající nemůže být v žádném případě odpovědný za případ, kdy koncoví uživatelé nedodrží výše uvedená ustanovení.

Dostupnost náhradních dílů pro chladničku, kterou jste si zakoupili, je 10 let. Během tohoto období budou k dispozici originální náhradní díly pro správný provoz chladničky. Minimální záruční doba na vámi zakoupenou ledničku je 24 měsíců. Tento výrobek je vybaven světelným zdrojem energetické třídy "G". Světelný zdroj v tomto výrobku může vyměnit pouze odborný servis.

Proszę najpierw przeczytać tę instrukcję obsługi!

Drogi kliencie,

Dziękujemy za wybranie produktu .

Zarejestruj swoje produkty na www.register10.eu



Chcielibyśmy, aby użytkownik mógł wykorzystać optymalną wydajność tego wysokiej jakości produktu, który został wykonany przy użyciu najnowocześniejszej technologii. Aby to zrobić, przeczytaj uważnie niniejszą instrukcję i wszelkie inne dokumenty dostarczone z produktem przed jego użyciem.

Przestrzegaj wszystkich informacji i ostrzeżeń zawartych w instrukcji obsługi. W ten sposób zabezpieczysz siebie i swój produkt przed zagrożeniami, które mogą wystąpić. Zachowaj instrukcję obsługi. W przypadku sprzedaży produktu należy dołączyć do niego instrukcję obsługi.

W tej instrukcji użytkownika są używane następujące symbole:



Przeczytaj instrukcję obsługi.

	Informacje o modelu przechowywane w bazie danych produktu można uzyskać na następującej stronie internetowej, wyszukując identyfikator modelu (*) znajdujący się na etykiecie energetycznej.
SUPPLIER'S NAME	MODEL IDENTIFIER → (*)
	
	https://eprel.ec.europa.eu/



Spis treści

1 Instrukcje dotyczące ochrony środowiska	24
1.1 Utylizacja materiałów opakowaniowych	24
1.2 Informacje techniczne o Bluetooth + Wi-Fi	24
2 Twoja lodówka	25
3 Instalacja	25
3.1 Odpowiednie miejsce instalacji....	25
3.2 Ostrzeżenie o gorącej powierzchni	26
4 Przygotowanie	26
4.1 Co robić, aby zaoszczędzić energię	26
4.2 Użycie po raz pierwszy.....	27
4.3 Klasa klimatyczna i definicje	27
5 Korzystanie z urządzenia	28
5.1 Panel sterowania urządzenia	28
5.2 Przechowywanie żywności w produkcie.....	29
5.3 Pojemnik na owoce i warzywa z kontrolą wilgotności.....	33
5.4 Obszar lodówki do przechowywania nabiału	34
5.5 Alarm otwarcia drzwi	34
5.6 Miejsce przechowywania lodu	34
5.7 Pojemnik na jajka	35
6 Konserwacja i utrzymywanie w czystości	35
7 Rozwiązywanie problemów	36

1 Instrukcje dotyczące ochrony środowiska

1.1 Utylizacja materiałów opakowaniowych

Materiał opakowaniowy nadaje się do recyklingu i jest oznaczony symbolem recyklingu .

W związku z tym poszczególne części opakowania należy utylizować w sposób odpowiedzialny i w pełnej zgodności z przepisami władz lokalnych dotyczącymi utylizacji odpadów.

1.2 Informacje techniczne o Bluetooth + Wi-Fi

Częstotliwości:	2,4 GHz (funkcja Wi-Fi lub Bluetooth)
Max. Przenoszenie mocy:	< 100mW (Wi-fi or bluetooth function)
Szczegóły oprogramowania:	Quartz_WiFi.XXX

UPROSZCZONA DEKLARACJA ZGODNOŚCI UE:

Niniejszym Beko Europe Management S.R.L. oświadcza, że sprzęt radiowy jest zgodny z dyrektywą 2014/53/UE.

Pełny tekst deklaracji zgodności UE jest dostępny pod następującym adresem internetowym: <https://docs.emeaappliances-docs.eu>

Ten produkt zbiera i przesyła dane o użytkowaniu po połączeniu z Internetem (np. ustawienia

temperatury, czas użytkowania, kody błędów itd.). Zgodnie z ustawą UE o danych osobowych (Rozporządzenie UE 2023/2854) masz prawo dostępu do tych danych i zarządzania nimi.

Szczegółowe informacje na temat tego, jakie dane są gromadzone, w jaki sposób są wykorzystywane i jak uzyskać do nich dostęp, można znaleźć na stronie: www.homewhiz.com/eu-data-act-policy

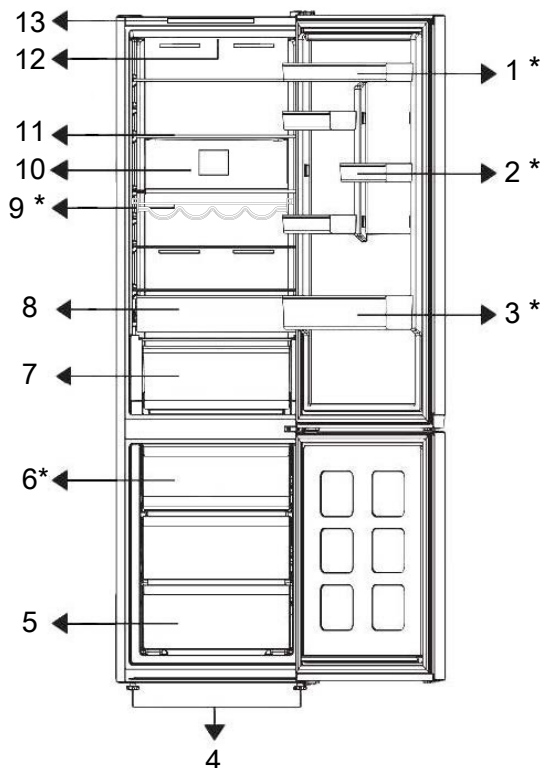

- | | |
|-----------------------------------|------------------------------------|
| 1. * Regulowana półka na drzwiach | 2. *Półka na jajka |
| 3. * Półka na butelki | 4. Nóżki |
| 5. Komora zamrażarki | 6. *Pojemnik na lód |
| 7. Szuflada na warzywa | 8. Szuflada do przechowywania lodu |
| 9. * Półka na wino | 10. Wentylator |
| 11. Regulowana półka na korpus | 12. Lampa oświetleniowa |
| 13. Panel sterowania | |

***Opcjonalne:** Rysunki w niniejszej instrukcji obsługi są schematyczne i mogą różnić się od rzeczywistego wyglądu urządzenia. Jeśli

posiadany produkt nie zawiera odpowiednich części, informacje dotyczą innych modeli.

3 Instalacja

Najpierw przeczytaj „Instrukcje bezpieczeństwa”!

3.1 Odpowiednie miejsce instalacji

Skontaktuj się z autoryzowanym serwisem w sprawie instalacji produktu. Aby przygotować produkt do instalacji, zapoznaj się z

informacjami w instrukcji użytkownika i upewnij się, że zasilanie elektryczne i wodne są zgodne z wymaganiami. Jeśli nie, wezwij elektryka i hydraulika, aby dostosowali zasilanie do wymagań.

- Urządzenie należy umieścić na płaskiej powierzchni, aby uniknąć wibracji
- Produkt należy umieścić w odległości przynajmniej 30 cm od grzejnika, kucharki i podobnych źródeł ciepła i przynajmniej 5 cm od piekarników elektrycznych.
- W razie umieszczenia dwóch chłodziarek obok siebie należy zostawić między odstęp nimi przynajmniej 4 cm.
- Przechowuj produkt w suchym miejscu niewystawionym na bezpośrednie działanie promieni słonecznych.

4 Przygotowanie

Najpierw przeczytaj „Instrukcje bezpieczeństwa”!

4.1 Co robić, aby zaoszczędzić energię

- Podczas wkładania żywności należy pozostawić w lodówce wystarczająco dużo miejsca, aby umożliwić odpowiednią cyrkulację powietrza i chłodzenie.
- Ponieważ gorące i wilgotne powietrze nie przedostaje się bezpośrednio do urządzenia, gdy drzwi nie są otwarte, urządzenie zoptymalizuje się w warunkach wystarczających do ochrony żywności. W takich okolicznościach funkcje i komponenty, takie jak sprężarka, wentylator, grzałka, odszranianie, oświetlenie, wyświetlacz itd. będą działać zgodnie z potrzebami, zużywając minimalną ilość energii.
- W przypadku, gdy dostępnych jest wiele opcji, szklane półki należy umieścić tak, aby wyloty powietrza znajdujące się na tylnej ścianie nie były zablokowane, a najlepiej w taki sposób, aby wyloty powietrza pozostawały poniżej szklanej półki.

- Sprawdź, czy element zabezpieczający tylną ścianę znajduje się na swoim miejscu (jeśli został dostarczany z produktem).

3.2 Ostrzeżenie o gorącej powierzchni

Ściany boczne produktu są wyposażone w chłodniejsze rury, aby usprawnić system chłodzenia. Płyn pod wysokim ciśnieniem może przepływać przez te powierzchnie i je nagrzewać. Jest to zjawisko normalne i nie wymaga żadnej obsługi technicznej.

Takie połączenie może pomóc w poprawieniu dystrybucji powietrza i efektywności energetycznej.

- Do przechowywania żywności zdecydowanie zaleca się korzystanie z dolnej szuflady.
- W celu uzyskania optymalnej wydajności można użyć funkcji szybkiego zamrażania (jeśli jest dostępna) na 24 godziny przed włożeniem świeżej żywności do zamrażarki.
- W większości przypadków po umieszczeniu świeżej żywności w zamrażarce wystarczą 24 godziny działania funkcji szybkiego zamrażania. Po pewnym czasie funkcja szybkiego zamrażania wyłączy się automatycznie.
- W przypadku zamrażania niewielkich ilości żywności można wyłączyć funkcję szybkiego zamrażania po pewnym czasie, aby zapewnić oszczędność energii.
- Umieść żywność tak, jak pokazano poniżej, zachowując odległość od czujnika temperatury komory chłodziarki. Jeśli będą dotykać czujnika, zużycie energii urządzenia może wzrosnąć.

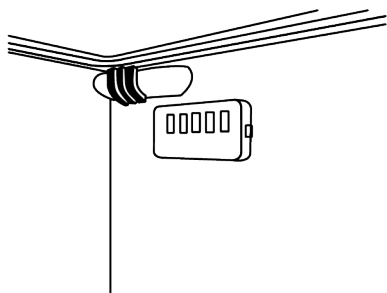

- Przechowuj żywność w lodówce lub komorze chłodzącej zgodnie z odpowiednimi warunkami przechowywania, aby oszczędzać energię.

4.2 Użycie po raz pierwszy

Przed użyciem produktu należy upewnić się, że wykonano niezbędne przygotowania zgodnie z instrukcjami podanymi w częściach „Instrukcje bezpieczeństwa” i „Instalacja”.

- Przed użyciem produktu należy odczekać co najmniej 2 godziny, aby zapewnić pełną wydajność chłodzenia.
- Pozostaw produkt włączony przez 6 godzin z dokładnie zamkniętymi drzwiami, bez wkładania żywności do środka.
- Zmiana temperatury spowodowana otwarciem i zamknięciem drzwi podczas korzystania z produktu może zwykle prowadzić do skraplania się pary wodnej na półkach drzwiowych i wewnętrznych i szklanych opakowaniach.
- Będzie słychać dźwięk włączenia sprężarki. Jest to normalne zjawisko, że urządzenie wydaje dźwięki nawet wtedy, gdy

sprężarka nie pracuje, ponieważ płyn i gaz mogą być sprężane w układzie chłodzenia.

- Zjawiskiem normalnym jest to, że przednie krawędzie produktu będą ciepłe. Obszary te są zaprojektowane tak, aby się nagrzewać, zapobiegając kondensacji
- W niektórych modelach panel wskaźników wyłącza się automatycznie po 1 minucie od zamknięcia drzwi. Panel włączy się ponownie po otwarciu drzwi lub naciśnięciu dowolnego przycisku.

4.3 Klasa klimatyczna i definicje

Klasa klimatyczna jest podana na tabliczce znamionowej urządzenia. Jedną z poniższych informacji dotyczy Twojego urządzenia, zgodnie z klasą klimatyczną.

- **SN:** Długoterminowy klimat umiarkowany: Urządzenie to przeznaczone jest do stosowania przy temperaturze otoczenia od 10 °C do 32°C.
- **N:** Klimat umiarkowany: Urządzenie to przeznaczone jest do stosowania przy temperaturze otoczenia od 16°C do 32°C.
- **ST:** Klimat subtropikalny: Urządzenie to przeznaczone jest do stosowania przy temperaturze otoczenia od 16°C do 38°C.
- **Tel.:** Klimat tropikalny Urządzenie to przeznaczone jest do stosowania przy temperaturze otoczenia od 16°C do 43°C.

5 Korzystanie z urządzenia

5.1 Panel sterowania urządzenia

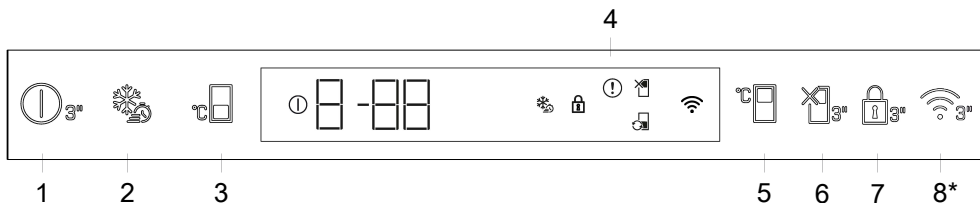

1. Przycisk wyłączenia

Jeśli ten przycisk zostanie naciśnięty przez 3 sekundy, urządzenie przejdzie w tryb wyłączenia; w tym trybie lodówka nie będzie chłodzić; jeśli przycisk zostanie ponownie naciśnięty przez 3 sekundy, lodówka zacznie działać normalnie, ikona zgaśnie.

2. Szybkie zamrażanie

Po naciśnięciu przycisku szybkiego zamrażania pojawi się ikona szybkiego zamrażania i funkcja szybkiego zamrażania zostanie aktywowana. Temperatura w komorze zamrażarki jest ustawiona na -27 °C. Aby anulować tę funkcję, należy ponownie nacisnąć przycisk. Funkcja szybkiego zamrażania zostanie anulowana. Aby zamrozić dużą ilość świeżej żywności, naciśnij przycisk szybkiego zamrażania przed umieszczeniem żywności w komorze zamrażania.

3. Przycisk ustawiania temperatury w komorze zamrażarki

Temperatura została ustawiona dla komory zamrażarki. Naciskając przycisk, można ustawić temperaturę komory zamrażarki na -18,-19,-20,-21,-22,-23 lub -24 °C.

4. Wskaźnik stanu błędu

Wskaźnik ten włączy się, gdy lodówka nie będzie w stanie zapewnić odpowiedniego chłodzenia lub w przypadku wystąpienia błędu czujnika. Na wskaźniku temperatury komory zamrażarki wyświetli się „E”, a na wskaźniku temperatury komory chłodziarki pojawią się cyfry, takie jak 1, 2, 3. Dane te informują autoryzowany serwis o usterce. Jeśli włożysz gorące jedzenie do zamrażarki lub pozostawisz drzwi otwarte przez dłuższy czas, na wyświetlaczu pojawi się wykrzyknik. Nie jest to błąd. Ostrzeżenie zniknie, gdy jedzenie ostygnie lub zostanie naciśnięty dowolny klawisz.

5. Ustawienie temperatury w komorze chłodziarki

Umożliwia ustawienie temperatury w komorze chłodziarki. Naciskając przycisk można ustawić temperaturę w komorze chłodziarki na 8, 7, 6, 5, 4, 3, 2 lub 1°C.

6. Funkcja Wakacji

Aby uruchomić funkcję wakacji, naciśnij przycisk przez 3 sekundy. Tryb wakacyjny zostanie aktywowany i pojawi się ikona wakacji. Komora chłodząca nie będzie aktywnie chłodzić. Komora chłodziarki nie nadaje się do przechowywania żywności, gdy ta funkcja jest włączona. Pozostałe komory będą nadal chłodzić zgodnie z ustawionymi wcześniej temperaturami. Naciśnij przycisk ponownie przez 3 sekundy, aby anulować tę funkcję.

7. Tryb blokady przycisków

Naciśnij i przytrzymaj przycisk blokady przycisków przez 3 sekundy. Symbol blokady klawiatury zaświeci się i tryb blokady przycisków zostanie włączony. Przyciski nie działają, gdy aktywny jest tryb blokady przycisków. Przez 3 sekundy nacisnąć i przytrzymać ponownie przycisk blokady przycisków. Symbol kłódki znikna, a tryb blokady przycisków zostaje wyłączony.

***Opcjonalne:** Przedstawione funkcje są opcjonalne, mogą występować różnice w kształcie i lokalizacji funkcji dostępnych na panelu wskaźników urządzenia.

8. Przycisk bezprzewodowy*

Przycisk ten jest używany do bezprzewodowego łączenia się z urządzeniem za pomocą aplikacji mobilnej HomeWhiz. Jeśli przycisk jest wciśnięty przez dłuższy czas (3 sekundy), symbol połączenia bezprzewodowego na wyświetlaczu/wskaźniku będzie migał powoli (w odstępach co 0,5 sekundy). Zostanie zainicjowane połączenie między urządzeniem a siecią domową. Po nawiązaniu połączenia bezprzewodowego z urządzeniem, ikonka połączenia bezprzewodowego będzie świecić nieprzerwanie. Po wstępnej konfiguracji, połączenie można aktywować/dezaktywować, naciskając ten przycisk. Ikonka połączenia bezprzewodowego będzie szybko migać (co 0,2 sekundy), aż do nawiązania połączenia. Gdy połączenie staje się aktywne, symbol połączenia bezprzewodowego miga w sposób ciągły. Jeżeli przez dłuższy czas nie można nawiązać połączenia, sprawdź ustawienia połączenia i zapoznaj się z sekcją „Rozwiązywanie problemów” w instrukcji obsługi. Użyj aplikacji HomeWhiz do połączenia bezprzewodowego. Czynności instalacyjne są opisane w aplikacji podczas instalacji. Dostęp do aplikacji można uzyskać, odczytując kod QR dostępny na etykiecie HomeWhiz na produkcie.

Aplikację można pobrać z App Store lub Play Store na urządzenia z systemem Android. Szczegóły na stronie <https://www.homewhiz.com/>.

Ustawienia temperatury można ustawić w zakresie od 1 do 8 °C dla komory chłodziarki i od -24 do -18 °C dla zamrażarki. Regulowane wartości temperatury mogą się różnić w tych zakresach w zależności od specyfikacji produktu.

5.2 Przechowywanie żywności w produkcie

Przechowywanie żywności w komorze chłodziarki

Przechowuj żywność w różnych miejscach zgodnie z ich właściwościami:	
Żywność	Lokalizacja
Jajko	Półki na drzwiach
Produkty mleczne (masło, ser)	Jeśli jest to możliwe, komora o zerowej temperaturze (na jedzenie śniadaniowe)/komora chłodząca
Owoce, warzywa i zielenina	Pojemnik na owoce i warzywa lub; W komorze na świeżą żywność, w szufladzie na warzywa lub szufladzie Everfresh+ (jeśli jest dostępna), pod warunkiem, że lodówka jest ustawiona na temperaturę wyższą niż 5°C
Świeże mięso, drób, ryby, kielbasy itd., gotowane jedzenie	Jeśli jest to możliwe, komora o zerowej temperaturze (na jedzenie śniadaniowe)/komora chłodząca
Produkty gotowe do spożycia, produkty w paczkach, produkty w puszkach i produkty marynowane	Półki górne lub półka drzwiowa
Napoje, butelki, przyprawy i przekąski	Półki na drzwiach

Przechowywanie żywności w komorze zamrażarki

- Funkcję szybkiego zamrażania można włączyć na 4-6 godzin przed zamrożeniem i przyspieszyć chłodzenie.
- Przed umieszczeniem gorących posiłków w komorze zamrażarki należy je ostudzić do temperatury pokojowej.
- Żywność przeznaczoną do zamrożenia należy podzielić na porcje i zamrozić w osobnych opakowaniach.
- Zaleca się zapakowanie jedzenia przed włożeniem go do zamrażarki.
- W celu uniknięcia przekroczenia czasu przechowywania, należy zapisać datę zamrożenia, termin przydatności do spożycia i nazwę produktu na opakowaniu, zgodnie z okresem przechowywania różnych rodzajów żywności.
- Należy szybko spożyć rozmrożoną żywność. Rozmrożonej żywności nie można ponownie zamrozić chyba, że zostanie ugotowana. Nie można bezpiecznie spożywać ponownie zamrożonej żywności bez jej ugotowania po rozmrożeniu.
- Podczas zamrażania świeżych produktów, nie powinny one dotykać już zamrożonych produktów. W przeciwnym razie zamrożone produkty zostaną rozmrożone.

Przechowywanie żywności, która jest sprzedawana w stanie zamrożonym

- Przechowując żywność, należy przestrzegać terminów podanych w niniejszej instrukcji.
- W celu ochrony jakości żywności należy zachować możliwie najkrótszy odstęp czasu między jej zakupem, a włożeniem do zamrażarki.
- Kupuj mrożoną żywność przechowywaną w temperaturze -18°C lub niższej.
- Należy unikać kupowania żywności, której opakowania są pokryte lodem itp. - oznacza to, że produkt mógł być częściowo rozmrożony i ponownie zamrożony. Temperatura ma wpływ na jakość żywności.
- Przechowywać żywność przez czas zalecany przez producenta. Wyjmuj z zamrażarki tylko tyle jedzenia, ile potrzebujesz.
- W wyjątkiem przypadków skrajnych warunków środowiskowych, jeśli przechowywanie produktu (w tabeli zalecanych wartości) jest szczegółowo określone, żywność zachowuje świeżość przez dłuższy czas, zarówno w komorze na świeżą żywność, jak i w komorze zamrażarki.

- Jeśli komora na świeże jedzenie jest ustawiona na niższą temperaturę, świeże owoce i warzywa mogą zostać częściowo zamrożone.
- Dwugwiazdkowe komory są odpowiednie do wstępnie zamrożonej żywności. Można przechowywać lody i kostki lodu.
- Zamrażać żywność tylko w komorze 4-gwiazdkowej.

Mięso i ryby		Przygotowanie	Maksymalny czas przechowywania (miesiące)	
Produkty mięsne	Cielęcina	Stek	Pokroić na kawałki o grubości 2 cm i umieścić między nimi folię lub szczelnie owijając rozciągnij je	6-8
		Pieczeń	Umieść kawałki mięsa w woreczku do mrożenia lub szczelnie owiń, naciągając	6-8
		Kostki	W małych kawałkach	6-8
	Baranina	Sznycele, kotlety	Umieszczając folię pomiędzy pokrojonymi plastrami lub owiń pojedynczo, naciągając folię	6-8
		Kotlety	Umieszczając folię pomiędzy pokrojonymi plastrami lub owiń pojedynczo, naciągając folię	4-8
		Pieczeń	Umieść kawałki mięsa w woreczku do mrożenia lub szczelnie owiń, naciągając	4-8
	Wołowina	Kostki	Umieść kawałki mięsa w woreczku do mrożenia lub szczelnie owiń, naciągając	4-8
		Pieczeń	Umieść kawałki mięsa w woreczku do mrożenia lub szczelnie owiń, naciągając	8-12
		Stek	Pokroić na kawałki o grubości 2 cm i umieścić między nimi folię lub szczelnie owijając rozciągnij je	8-12
		Kostki	W małych kawałkach	8-12
		Gotowane mięso	Małe kawałki zapakuj w woreczek do mrożenia	8-12
		Mięso mielone	Bez przypraw, w płaskich woreczkach	1-3
		Podroby (kawałek)	W kawałkach	1-3
		Kiełbasa fermentowana - Salami	Powinna być zapakowana, nawet jeśli ma osłonę.	1-3
	Szynka	Umieść folię między plasterkami	2-3	
Drób i dziczyzna	Kurczak i indyk	W folii	4-6	
	Gęś	W folii (porcja nie powinna przekraczać 2,5 kg)	4-6	
	Kaczka	W folii (porcja nie powinna przekraczać 2,5 kg)	4-6	
	Jeleń, królik, sarna	W folii (porcja nie powinna przekraczać 2,5 kg; oddzielić kości)	6-8	
Ryby i owoce morza	Ryby słodkowodne (pstrąg, karp, szczupak, sum)	Po dokładnym oczyszczeniu wnętrza i łusek należy umyć i wysuszyć, a ogon i części głowy wyciąć w razie potrzeby.	2	
	Chude ryby (okoń morski, turbot, sola)		4-6	
	Ryby tłuste (bonito, makrela, łufar, barwena, sardela)		2-4	
	Małże		Oczyszczone i w woreczkach	4-6
	Kawior		W opakowaniu, w aluminiowym lub plastikowym pojemniku	2-3

„Czasy przechowywania podane w tabeli są oparte na temperaturze przechowywania -18°C.”

Owoce i warzywa	Przygotowanie	Maksymalny czas przechowywania (miesiąc)
Fasolka szparagowa i fasola tyczna	Gotowanie szokowe przez 3 minuty po umyciu i pokrojeniu na małe kawałki	10-13
Groszek	Gotowanie szokowe przez 2 minuty po obraniu i umyciu	10-12
Kapusta	Gotowanie szokowe przez 1-2 minuty po umyciu	6-8
Marchewka	Gotowanie szokowe przez 3-4 minuty po umyciu i pokrojeniu na małe kawałki	12
Papryka	Gotowanie przez 2-3 minuty po przecięciu łądygi, podzieleniu na dwie części i oddzieleniu nasion	8-10
Szpinak	Gotowanie szokowe przez 2 minuty po umyciu	6-9
Por	Gotowanie szokowe przez 5 minuty po posiekaniu	6-8
Kalafior	Gotowanie szokowe w małej ilości wody z cytryną przez 3-5 minut po oddzieleniu liści, i pocięciu różyczek na kawałki	10-12
Bakłażan	Gotowanie szokowe przez 4 minuty po umyciu i pokrojeniu na 2 cm kawałki	10-12
Kabaczek	Gotowanie szokowe przez 2-3 minuty po umyciu i pokrojeniu na 2 cm kawałki	8-10
Grzyby	Lekko podsmażyć na oleju i wyciskając na nie cytrynę	2-3
Kukurydza	Oczyszczając i pakując w kolby lub granulki	12
Jabłko i gruszka	Gotowanie szokowe przez 2-3 minuty po obraniu i pokrojeniu	8-10
Morela i brzoskwinia	Podzielić na pół i wyjąć pestki	4-6
Truskawka i malina	Po umyciu i obraniu	8-12
Pieczone owoce	Po dodaniu 10% cukru do pojemnika	12
Śliwka, wiśnia, czereśnia	Po umyciu i obraniu	8-12

„Czas przechowywania podane w tabeli są oparte na temperaturze przechowywania -18°C.”

Nabiał	Przygotowanie	Maksymalny czas przechowywania (miesiąc)	Warunki przechowywania
Ser (oprócz sera feta)	Umieść folię między plasterkami	6-8	Można go pozostawić w oryginalnym opakowaniu do krótkotrwałego przechowywania. W przypadku długotrwałego przechowywania powinien być również zawinięty w folię aluminiową lub plastikową.
Masło, margaryna	W oryginalnym opakowaniu	6	W oryginalnym opakowaniu lub plastikowym pojemniku

„Czas przechowywania podane w tabeli są oparte na temperaturze przechowywania -18°C.”

„Ilość świeżej żywności, która może być zamrożona przez określony czas, jest podana na etykiecie.

Komora zamrażarki Ustawienie	Komora chłodziarki Ustawienie	Uwagi
-18°C	4°C	Jest to domyślne zalecane ustawienie. To ustawienie jest zalecane, jeśli temperatura otoczenia jest niższa niż 30°C.
-20°C lub mniej	4°C	Te ustawienia są zalecane dla temperatur otoczenia powyżej 30°C.
Szybkie zamrażanie	4°C	Przydaje się, gdy chcesz szybko zamrozić żywność. Po zakończeniu procesu urządzenie powróci do poprzedniego trybu pracy.
-18°C lub mniej	2°C	Tych ustawień należy użyć, jeśli komora chłodzenia nie jest wystarczająco schłodzona ze względu na temperaturę otoczenia lub częste otwieranie drzwi.

Szybkie zamrażanie

1. Włącz funkcję szybkiego zamrażania 24 godziny przed umieszczeniem w komorze świeżej żywności.
2. Po 24 godzinach od naciśnięcia przycisku umieść żywność, którą chcesz zamrozić na drugiej półce z większą wydajnością zamrażania.
3. Po aktywowaniu funkcji szybkiego zamrażania zostaje ona automatycznie anulowana po pewnym czasie.

Szczegóły dotyczące zamrażarki

Zgodnie z normą IEC 62552, zamrażarka musi być w stanie zamrozić 4,5 kg żywności do temperatury -18°C lub niższej, przy temperaturze otoczenia 25°C, w ciągu 24 godzin, na każde 100 litrów pojemności komory zamrażarki.

Żywność można przechowywać przez dłuższy czas tylko w temperaturze równej -18°C lub niższej.

Żywność może zachować świeżość miesiącami (w temperaturze przynajmniej -18°C).

Żywność przeznaczona do zamrożenia nie może się stykać z wcześniej zamrożoną żywnością, aby uniknąć częściowego jej rozmrożenia.

Warzywa należy zagotować i odcedzić wodę, aby wydłużyć czas zamrażania. Umieść żywność w hermetycznych opakowaniach po odfiltrowaniu i włóż do zamrażarki. Banany, pomidory, sałata, seler, gotowane jajka, kartofle i podobna żywność nie powinna

być mrożona. W przypadku zamrożenia tych produktów będzie to miało negatywny wpływ tylko na wartości odżywcze i walory żywieniowe. Nie ma jednak mowy o gniciu, które zagrażałoby zdrowiu człowieka.

Umieszczanie żywności

Półki zamrażarki: różne mrożonki, takie jak mięso, ryby, lody, warzywa itp.

Półki w komorze chłodziarki: artykuły spożywcze w garnkach, zakrytych talerzach i zakrytych pojemnikach, jajka (w zamkniętym pojemniku)

Półki na drzwiach komory chłodziarki: niewielkie ilości zapakowanej żywności lub napoje

Pojemnik na owoce i warzywa: warzywa i owoce

Komora świeżej żywności: artykuły spożywcze (żywność na śniadanie, produkty mięsne do spożycia w krótkim czasie)

5.3 Pojemnik na owoce i warzywa z kontrolą wilgotności

W pojemniku na owoce i warzywa z kontrolą wilgotności można je przechowywać przez dłuższy czas w środowisku o idealnej wilgotności.

Dzięki systemowi ustawiania wilgotności z 3 opcjami przed pojemnikiem, możesz kontrolować wilgotność wewnątrz komory zgodnie z przechowywaną żywnością. Zalecamy przechowywanie żywności, wybierając

jąc opcję warzyw, gdy przechowujesz tylko warzywa, opcję owoców, gdy przechowujesz tylko owoce i opcję mieszaną, gdy przechowujesz żywność mieszaną.

Zalecamy, aby warzywa i owoce nie były przechowywane w workach, aby wydłużyć okres przechowywania żywności i lepiej wykorzystać system kontroli wilgotności. Pozostawianie warzyw w workach z tworzywa sztucznego spowoduje ich szybsze popsucie się. Zalecamy, aby w szczególności ogórki i brokuły nie były przechowywane w zamkniętych workach. W sytuacjach, w których kontakt z innymi warzywami jest niekorzystny, użyj materiałów opakowaniowych, takich jak papier, który posiada pewną porowatość.

Podczas umieszczania warzywa, umieść ciężkie i twarde warzywa na dole i lekkie i miękkie na górze.

Nie wkładaj owoców produkujących dużo etylenu, takich jak gruszki, morele, brzoskwinie, a zwłaszcza jabłka, do tego samego pojemnika, co inne warzywa i owoce. Gaz etylenowy pochodzący z tych owoców może spowodować szybsze dojrzewanie innych warzyw i owoców oraz ich szybsze psucie się.

5.4 Obszar lodówki do przechowywania nabiału

Szuflada przechowywania w zimnie

Szuflada do przechowywania w niskich temperaturach może osiągnąć niższe temperatury w lodówce. Użyj tej szuflady do produktów delikatесowych (salami, kiełbasa itp.) i produktów mlecznych, które wymagają chłodniejszych warunków przechowywania lub mięsa, kurczaka lub ryb przeznaczonych do szybkiego spożycia. W tej szufladzie nie należy przechowywać owoców ani warzyw.

5.5 Alarm otwarcia drzwi

System ostrzegania o otwartych drzwiach lodówki może się różnić w zależności od modelu.

Wersja 1;

Jeśli drzwi urządzenia pozostaną otwarte przez określony czas (między 60 sek. a 120 sek.), włączy się dźwiękowy sygnał ostrzegawczy; w zależności od modelu urządzenia może być również wyświetlany wizualny sygnał ostrzegawczy (błysk światła). Jeśli zamkniesz drzwi urządzenia lub naciśniesz przycisk na ekranie urządzenia, jeśli taki istnieje, dźwięk ostrzegawczy ustanie.

Wersja 2;

Jeśli drzwi urządzenia pozostają otwarte przez określony czas (od 60 sek. do 120 sek.), włącza się alarm otwarcia drzwi. Alarm otwarcia drzwi jest emitowany stopniowo. Najpierw zaczyna rozbrzmiewać ostrzeżenie dźwiękowe. Po 4 minutach, jeśli drzwi nadal nie są zamknięte, włącza się ostrzeżenie wizualne (błysk oświetlenia). Alarm otwarcia drzwi zostanie opóźniony o określony czas (między 60 sek. a 120 sek.), gdy zostanie naciśnięty dowolny klawisz na ekranie produktu, jeśli taki istnieje. Wtedy proces rozpocznie się od nowa. Gdy drzwi urządzenia zostaną zamknięte, alarm otwarcia drzwi zostanie anulowany.

5.6 Miejsce przechowywania lodu

Pojemnik na lód

Pojemnik na lód umożliwia łatwe wyjmowanie lodu z chłodziarki.

Stosowanie pojemnika na lód

1. Wyjmij pojemnik na lód z komory zamrażarki.
2. Napełnij pojemnik na lód wodą.
3. Umieść pojemnik na lód w komorze zamrażarki. Lód będzie gotowy po około dwóch godzinach.
4. Wyjmij pojemnik z lodem z komory zamrażarki i wygnij go nieznacznie nad naczyniem, w którym ma być podany lód. Lód łatwo wysypie się do naczynia.

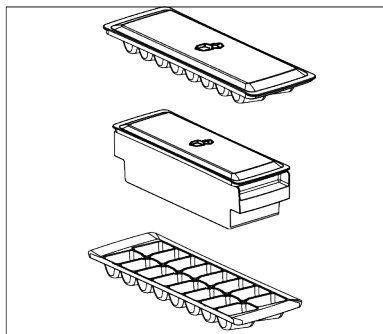

5.7 Pojemnik na jajka

Pojemnik na jajka możesz umieścić na którejkolwiek półce na drzwiach lub korpusu. Jeśli pojemnik na jajka ma być umieszczony na półce korpusu, polecamy wybrać chłodniejsze dolne półki.

- Nigdy nie umieszczaj pojemnika na jajka w komorze zamrażarki.

6 Konserwacja i utrzymywanie w czystości

Najpierw przeczytaj "Instrukcje bezpieczeństwa"!

- Odłącz urządzenie przed czyszczeniem.
- Kurz z kratki wentylacyjnej na tylnej stronie produktu powinien być usuwany (bez otwierania pokrywy) przynajmniej raz w roku. Czyszczenie powinno odbywać się suchą szmatką.
- Uważaj, żeby woda nie dostała się do obudowy lampy i innych części elektrycznych.
- Umyj drzwi wilgotną szmatką. Wyjmij całą zawartość, żeby wyjąć drzwi i półki nadwozia. Podnieś półki drzwi do góry, żeby je zdjąć. Po wyczyszczeniu i wysuszeniu przesuń je z powrotem na miejsce od góry do dołu.
- Nigdy nie używaj wody zawierającej chlor ani środków czyszczących do czyszczenia zewnętrznej powierzchni produktu lub chromowanych części. Chlor powoduje rdzę na tego typu metalowych powierzchniach.
- Aby zapobiec odklejaniu się lub odkształceniu odcisków na plastikowej części, nie używaj ostrych, ściernych narzędzi, mydła, środków czystości domowych, detergentów, benzyny, pasty itp. Do czyszczenia użyj miękkiej ściereczki z letnią wodą i wysusz.
- W produktach bez technologii No Frost; Na tylnej ścianie komory chłodzenia tworzą się krople wody oraz do grubości palca szronu. Nie czyść go i absolutnie nie nakładaj oleju ani podobnych substancji.

- Do czyszczenia zewnętrznej powierzchni produktu używaj tylko lekko wilgotnej ściereczki z mikrofibry. Gąbki i inne rodzaje ściereczek czyszczących mogą powodować zadrapania.
- Aby wyczyścić powierzchnie wewnętrzne produktu, umyj wszystkie zdejmowane części łagodnym roztworem mydła, wody i sody oczyszczonej. Dokładnie opłucz i wysusz do końca. Zapobiegaj dostawaniu się wody do świateł i panelu sterowania.
- Nie używaj octu, spirytusu ani innych środków czystości na bazie alkoholu na żadnych powierzchniach wewnętrznych.

Zewnętrzne powierzchnie ze stali nierdzewnej

Użyj nieściernego środka do czyszczenia stali nierdzewnej i nałóż go miękką ściereczką bez kłacek. Do polerowania delikatnie przetrzyj powierzchnię ściereczką z mikrofibry zwilżoną wodą i użyj suchej polerki. Zawsze podążaj za słojami stali nierdzewnej.

Zapobieganie nieprzyjemnym zapachom

Do produkcji produktu nie stosuje się substancji, które mogłyby powodować zapach. Jednak zapachy mogą powstać z powodu nieprawidłowego przechowywania żywności i niewłaściwego czyszczenia powierzchni wewnętrznej produktu.

- Aby temu zapobiec, czyść co 15 dni wodą z sodą oczyszczoną.

- Przechowuj jedzenie w szczelnie zamkniętych pojemnikach, ponieważ mikroorganizmy uwalniane z otwartej żywności mogą powodować nieprzyjemne zapachy.
- Nigdy nie przechowuj przeterminowanej lub zepsutej żywności w swoim produkcie.

7 Rozwiązywanie problemów

Najpierw przeczytaj „Instrukcje bezpieczeństwa”!

Przed skontaktowaniem się z serwisem należy sprawdzić tę listę. Umożliwi to zaoszczędzenie czasu i pieniędzy. Ta lista zawiera często spotykane problemy niezwiązane z wadami jakości wykonania lub materiałów. Pewne wymienione tutaj funkcje mogą nie dotyczyć posiadanego produktu.

Jeśli problem nie zniknie po wykonaniu instrukcji podanych w tym rozdziale, skontaktuj się ze sprzedawcą lub autoryzowanym serwisem. Nie próbuj naprawiać produktu.

Lodówka nie działa.

- Wtyk zasilania nie jest włożony do końca. >>> Dociśnij go do końca w gniazdku.
- Bezpiecznik podłączony do gniazda zasilającego produkt lub bezpiecznik główny jest przepalony. >>> Sprawdź bezpiecznik.

Kondensacja na bocznej ścianie komory chłodziarki (WIELOSTREFOWE, KONTROLA CHŁODZENIA I FLEXI ZONE).

- Drzwi są otwierane zbyt często. >>> Należy uważać, aby nie otwierać zbyt często drzwi urządzenia.
- Środowisko jest za wilgotne. >>> Produktu nie należy instalować w wilgotnych środowiskach.
- Żywność zawierająca płyny jest przechowywana w nieszczelnych opakowaniach. >>> Żywność zawierająca płyny należy przechowywać w zamkniętych opakowaniach.
- Drzwi produktu pozostały otwarte. >>> Nie wolno pozostawiać otwartych drzwi produktu przez długi czas.

Ochrona powierzchni plastikowych

Jeśli olej rozleje się na plastikowe powierzchnie, natychmiast je wyczyść ciepłą wodą, ponieważ olej może uszkodzić powierzchnię.

- Termostat jest ustawiony na bardzo niską temperaturę. >>> Ustaw termostat na odpowiednią temperaturę.

Sprężarka nie działa.

- W przypadku nagłej awarii zasilania lub wyciągnięcia kabla zasilającego z gniazda i podłączenia go z powrotem ciśnienie gazu w układzie chłodzenia produktu jest nie zrównoważone, co wywołuje zabezpieczenie termiczne sprężarki. Produkt ponownie się uruchomi po około 6 minutach. Jeśli produkt nie uruchomi się po tym czasie, skontaktuj się z serwisem.
- Odmrażanie jest aktywne. >>> To jest normalne w przypadku produktu z całkowicie zautomatyzowanym odmrażaniem. Odmrażanie odbywa się okresowo.
- Produkt nie jest podłączony. >>> Upewnij się, że kabel zasilania jest podłączony.
- Nastawa temperatury jest niepoprawna. >>> Wybierz poprawną nastawę temperatury.
- Brak zasilania. >>> Po przywróceniu zasilania produkt będzie kontynuował normalną pracę.

Hałas pracy lodówki zwiększa się podczas używania.

- Wydajność robocza produktu może się zmieniać w zależności od zmian temperatury otoczenia. To jest sytuacja normalna, a nie awaria.

Lodówka włącza się za często lub na zbyt długo.

- Nowy produkt może być większy niż poprzedni. Większe produkty pracują dłużej.

- Temperatura w pomieszczeniu może być wysoka. >>> Produkt będzie normalnie działał przed dłuższy czas przy wyższej temperaturze w pomieszczeniu.
- Produkt mógł zostać niedawno podłączony lub do środka została włożona nowa porcja żywności. >>> Produkt będzie potrzebował więcej czasu na osiągnięcie ustawionej temperatury, jeśli został niedawno podłączony lub do środka została włożona nowa porcja żywności. To jest normalne.
- Do produktu włożono ostatnio dużą ilość gorącej żywności. >>> Do produktu nie wolno wkładać gorącej żywności.
- Drzwi były często otwierane lub były otwarte przez dłuższy czas. >>> Ciepłe powietrze przedostające się do środka spowoduje wydłużenie pracy produktu. Nie należy za często otwierać drzwi.
- Drzwi zamrażarki lub lodówki mogą być uchylone. >>> Sprawdź, czy drzwi są całkowicie zamknięte.
- Urządzenie może być ustawione na zbyt niską temperaturę. >>> Ustaw wyższą temperaturę i poczekaj aż produkt ją osiągnie.
- Uszczelka drzwi lodówki lub zamrażarki może być zabrudzona, zużyta, uszkodzona lub niepoprawnie ułożona. >>> Oczyść lub wymień uszczelkę. Uszkodzona/podarta uszczelka drzwi spowoduje wydłużenie działania produktu w celu utrzymania bieżącej temperatury.

Temperatura zamrażarki jest bardzo niska, ale temperatura lodówki jest odpowiednia.

- Temperatura komory zamrażarki jest ustawiona bardzo nisko. >>> Ustaw wyższą temperaturę komory zamrażarki i sprawdź ponownie.

Temperatura lodówki jest bardzo niska, ale temperatura zamrażarki jest odpowiednia.

- Temperatura komory chłodziarki jest ustawiona bardzo nisko. >>> Ustaw wyższą temperaturę lodówki i sprawdź ponownie.

Żywność przechowywana w szufladach komory lodówki jest zamrożona.

- Temperatura komory chłodziarki jest ustawiona bardzo nisko. >>> Ustaw wyższą temperaturę lodówki i sprawdź ponownie.

Temperatura lodówki lub zamrażarki jest za wysoka.

- Temperatura komory lodówki jest ustawiona bardzo wysoko. >>> Ustawienie temperatury komory chłodzenia ma wpływ na temperaturę w zamrażarce. Poczekaj, aż temperatura odpowiednich części osiągnie wystarczający poziom, zmieniając temperaturę lodówki lub zamrażarki.
- Drzwi były często otwierane lub były otwarte przez dłuższy czas. >>> Nie należy za często otwierać drzwi.
- Drzwi mogą być uchylone. >>> Całkowicie zamknij drzwi.
- Produkt mógł zostać niedawno podłączony lub do środka została włożona nowa porcja żywności. >>> To jest normalne. Produkt będzie potrzebował więcej czasu na osiągnięcie ustawionej temperatury, jeśli został niedawno podłączony lub do środka została włożona nowa porcja żywności.
- Do produktu włożono ostatnio dużą ilość gorącej żywności. >>> Do produktu nie wolno wkładać gorącej żywności.

Wstrząsy lub hałas.

- Powierzchnia nie jest płaska lub trwała >>> Jeśli produkt się kołysze, wyreguluj podstawki, aby wypoziomować produkt. Upewnij się też, że podłoże jest wystarczająco wytrzymałe i uniesie produkt.
- Wszelkie przedmioty umieszczone na produkcie mogą powodować hałas. >>> Zdejmij wszelkie przedmioty umieszczone na produkcie.
- Produkt wytwarza dźwięki przepływającego płynu, rozpryskiwania itd.
- Zasada działania produktu obejmuje przepływy płynu i gazu. >>> To jest sytuacja normalna, a nie awaria.

Z produktu słycać odgłos dmuchającego wiatru.

- Produkt używa wentylatora w procesie chłodzenia. To jest sytuacja normalna, a nie awaria.

Na wewnętrznych ścianach urządzenia dochodzi do skraplania.

- Gorąca lub zimna pogoda zwiększy zalodzenie i kondensację. To jest sytuacja normalna, a nie awaria.
- Drzwi były często otwierane lub były otwarte przez dłuższy czas. >>> Nie należy otwierać drzwi za często, a jeśli są otwarte należy je zamknąć.
- Drzwi mogą być uchylone. >>> Całkowicie zamknij drzwi.

Na powierzchni zewnętrznej lub między drzwiami produktu występuje kondensacja.

- Pogoda może być wilgotna i to zjawisko jest normalne w takich warunkach. >>> Po zmniejszeniu wilgotności kondensacja zniknie.

Nieprzyjemny zapach we wnętrzu.

- Produkt nie jest regularnie czyszczony. >>> Czyść wnętrze regularnie za pomocą gąbki, ciepłej wody i wody z sodą oczyszczoną.
- Niektóre pojemniki i opakowania mogą wywoływać nieprzyjemne zapachy. >>> Należy używać pojemników i opakowań z materiałów niewydzielających zapachów.
- Żywność została umieszczona w nieuszczelnionych pojemnikach. >>> Żywność należy przechowywać w zamkniętych opakowaniach. Drobnoustroje mogą rozprzestrzeniać się z niezamkniętych produktów spożywczych i powodować nieprzyjemny zapach.

- Z urządzenia należy usunąć wszelką przeterminowaną i zepsutą żywność.

Drzwi się nie zamykają.

- Opakowania żywności mogą blokować drzwi. >>> Przesuń przedmioty blokujące drzwi.
- Produkt nie stoi całkowicie pionowo na ziemi. >>> Wyreguluj nóżki, aby zrównoważyć produkt.
- Powierzchnia nie jest płaska lub trwała >>> Upewnij się, że powierzchnia jest płaska i wystarczająco wytrzymała, aby udźwignąć urządzenie.

Pojemnik na owoce i warzywa z regulacją wilgotności jest zablokowany.

- Żywność może się stykać z górną częścią szuflady. >>> Zmień ułożenie żywności w szufladzie.

Temperatura na powierzchni produktu.

- podczas działania produktu można zaobserwować wysoką temperaturę między dwojgiem drzwi, na panelach bocznych i na tylnej części grilla. Podczas pracy urządzenia wysokie temperatury można poczuć między dwoma skrzydłami drzwi, na ścianach bocznych i na kratce z tyłu. Jest to zjawisko normalne i nie wymaga żadnej obsługi technicznej.

Po otwarciu drzwi wentylator nadal pracuje.

- Wentylator może nadal działać, gdy drzwi zamrażarki są otwarte.

Jeśli problem nie zniknie po wykonaniu instrukcji podanych w tym rozdziale, skontaktuj się ze sprzedawcą lub autoryzowanym serwisem. Nie próbuj naprawiać produktu. To jest normalne.

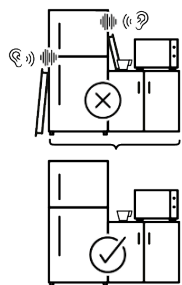
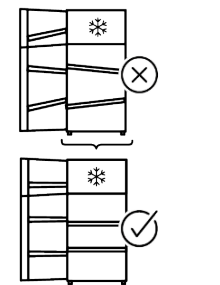
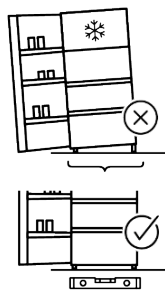
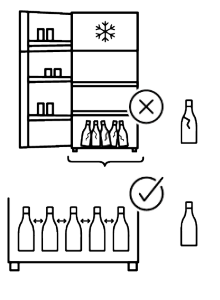
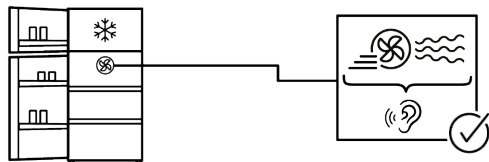
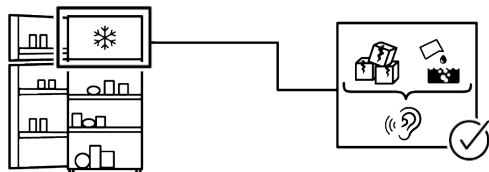
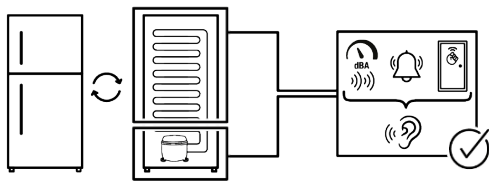

ZASTRZEŻENIE

Niektóre (proste) awarie mogą być odpowiednio naprawione przez użytkownika końcowego bez żadnych problemów związanych z bezpieczeństwem lub wynikającym z tego niebezpiecznym użytkowaniem, pod warunkiem, że zostaną wykonane w określonych granicach i zgodnie z poniższymi instrukcjami (patrz: część „Naprawa samodzielna”).

Dlatego, o ile nie określono inaczej w części „Naprawa samodzielna” poniżej, naprawy powinny być kierowane do zarejestrowanych warsztatów w celu uniknięcia problemów związanych z bezpieczeństwem. Zarejestrowany profesjonalny podmiot zajmujący się naprawami to warsztat, któremu producent przyznał dostęp do instrukcji i wykazu części zamiennych tego produktu zgodnie z metodami opisanymi w aktach prawnych zgodnie z dyrektywą 2009/125/WE.

Jednak tylko agent serwisowy (tj. autoryzowane profesjonalne warsztaty), z którym można skontaktować się pod numerem telefonu podanym w instrukcji obsługi/karcie gwarancyjnej lub za pośrednictwem autoryzowanego sprzedawcy, może świadczyć usługi na warunkach gwarancji. Dlatego informujemy, że naprawy wykonywane w warsztatach profesjonalnych (nieautoryzowanych przez) Whirlpool powodują utratę gwarancji.

Naprawa samodzielna

Użytkownik końcowy może dokonać samodzielnej naprawy wyłącznie następujących części zamiennych: rączek drzwi, zawiasów, półek, koszyków i uszczelek drzwi (zaktualizowana lista jest również dostępna <https://parts-selfservice.europeanappliances.com> od 1 marca 2021).

Ponadto, aby zapewnić bezpieczeństwo produktu i zapobiec ryzyku poważnych obrażeń, wspomnianą samodzielną naprawę należy przeprowadzić zgodnie z instrukcjami zawartymi w instrukcji samodzielnej naprawy lub dostępnymi na <https://parts-selfservice.europeanappliances.com>.

parts-selfservice.europeanappliances.com. Dla własnego bezpieczeństwa odłącz produkt od zasilania przed przystąpieniem do samodzielnej naprawy.

Próby naprawy i naprawy części, które nie zostały wymienione na liście i/lub nie zostały opisane w instrukcjach użytkownika dotyczących naprawy własnej lub które są dostępne w <https://parts-selfservice.europeanappliances.com>, mogą stanowić naruszenie zasad bezpieczeństwa, których nie można przypisać Whirlpool, i powodują unieważnienie gwarancji na produkt.

W związku z tym zdecydowanie zaleca się, aby użytkownicy końcowi powstrzymali się od podejmowania prób wykonywania napraw spoza wymienionego wykazu części zamiennych, kontaktując się w takich przypadkach z autoryzowanymi warsztatami lub zarejestrowanymi warsztatami. Wręcz przeciwnie, takie próby przeprowadzone przez użytkowników końcowych mogą spowodować problemy z bezpieczeństwem i uszkodzić produkt, a następnie spowodować pożar, powódź, porażenie prądem i poważne obrażenia ciała.

Na przykład, ale nie ograniczając się do niego, następujące naprawy muszą być skierowane do autoryzowanych warsztatów profesjonalnych lub zarejestrowanych warsztatów profesjonalnych: sprężarka, obwód chłodzenia, płyta główna, płyta inwertera, płyta wyświetlacza itp.

Producent/sprzedawca nie może być pociągnięty do odpowiedzialności w każdym przypadku, gdy użytkownicy końcowi nie zastosują się do powyższego.

Dostępność części zamiennych zakupionej lodówki wynosi 10 lat. W tym okresie dostępne będą oryginalne części zamienne do prawidłowej obsługi lodówki

Minimalny okres gwarancji na zakupioną lodówkę wynosi 24 miesiące.

Ten produkt jest wyposażony w źródło światła klasy energetycznej „G”.

Źródło światła w tym produkcie może zostać wymienione wyłącznie przez specjalistę.

Vă rugăm ca mai întâi să citiți acest manual!

Stimate client/ă

Vă mulțumim că ați ales acest produs.

Vă rugăm să vă înregistrați produsele la adresa www.register10.eu





Am dori să obțineți eficiența optimă din acest produs de înaltă calitate care a fost fabricat cu tehnologie de ultimă generație. Pentru a face acest lucru, citiți cu atenție acest manual și orice alte documente furnizate, înainte de a utiliza produsul.

Respectați toate informațiile și avertismentele din manualul de utilizare. În acest fel, vă veți proteja pe dumneavoastră și produsul dumneavoastră împotriva pericolelor care pot apărea. Păstrați manualul de utilizare. Includeți acest manual împreună cu produsul dacă îl predați altcuiva.

Următoarele simboluri sunt utilizate în manualul de utilizare și pe produs:



Citiți manualul de utilizare.

 ENERG 	Informațiile despre model, așa cum sunt stocate în baza de date despre produse, pot fi accesate pe următorul site web căutând identificatorul de model (*) aflat pe eticheta energetică.
SUPPLIER'S NAME	MODEL IDENTIFIER → (*)
	
	https://eprel.ec.europa.eu/



Cuprins

1	Instrucțiuni privind mediul.....	44
1.1	Eliminarea Materialelor de Ambalare.....	44
1.2	Informații tehnice despre Bluetooth + Wi-fi.....	44
2	Frigiderul dumneavoastră	45
3	Instalae.....	45
3.1	Locul corect pentru instalare.....	45
3.2	Avertisment de suprafață fierbinte	46
4	Pregătirea	46
4.1	Modalități de reducere a consumului de energie electrică ..	46
4.2	Prima utilizare.....	47
4.3	Clasa climatică și definiții.....	47
5	Utilizarea aparatului	48
5.1	Panoul de control al produsului....	48
5.2	Păstrarea alimentelor în produsul dumneavoastră.....	50
5.3	Sertar legume fructe cu control al umidității	54
5.4	Zona de depozitare la rece a produselor lactate	54
5.5	Alertă ușă deschisă.....	54
5.6	Zona de depozitare a gheții	55
5.7	Suportul pentru ouă.....	55
6	Întreținerea și curățarea	55
7	Depanare	56

1 Instrucțiuni privind mediul

1.1 Eliminarea Materialelor de Ambalare

Materialul de ambalare este reciclabil și este marcat cu simbolul de reciclare .

Prin urmare, diferitele părți ale ambalajului trebuie eliminate în mod responsabil și în deplină conformitate cu reglementările autorităților locale privind eliminarea deșeurilor.

1.2 Informații tehnice despre Bluetooth + Wi-fi

Banda de frecvență:	2.4GHz (funcție Wi-fi sau bluetooth)
Max. Transferul puterii:	<100mW (funcție Wi-Fi sau bluetooth)
Detalii software:	Quartz_WiFi.xxx

DECLARAȚIE DE CONFORMITATE UE SIMPLIFICATĂ:

Prin prezenta, Beko Europe Management S.r.l. declară că echipamentul radio este în conformitate cu Directiva 2014/53/UE.

Textul integral al declarației UE de conformitate este disponibil la următoarea adresă de internet: [https://](https://docs.emeaappliance-docs.eu)

docs.emeaappliance-docs.eu

Acest produs colectează și transmite date de utilizare atunci când este conectat la

internet (de exemplu, setări de temperatură, durată de utilizare, coduri de eroare **cetera**). În conformitate cu Legea UE privind datele (Regulamentul UE 2023/2854), aveți dreptul de a accesa și de a gestiona aceste date.

Pentru detalii despre ce date sunt colectate, cum sunt utilizate și cum să le accesați, vă rugăm să vizitați: [www.homewhiz.com/](http://www.homewhiz.com/eu-data-act-policy)

[eu-data-act-policy](http://www.homewhiz.com/eu-data-act-policy)

2 Frigiderul dumneavoastră

RO

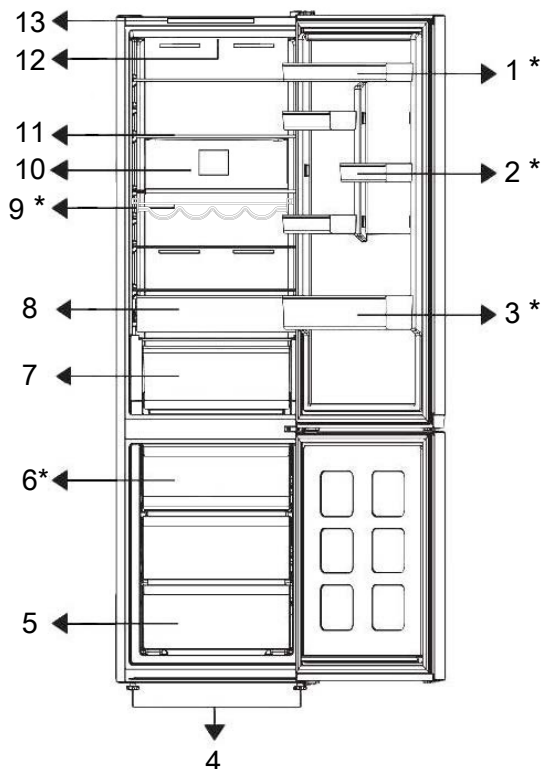

- | | |
|------------------------------------|--------------------------------|
| 1 *Rafturi ajustabile ușă | 2 *Raft pentru ouă |
| 3 *Raft sticle | 4 Picioare |
| 5 Compartiment congelator | 6 *Recipient pentru gheață |
| 7 Sertar pentru legume | 8 Sertar de depozitare la rece |
| 9 *Raft sticle | 10 Ventilator |
| 11 Rafturi ajustabile ale corpului | 12 Lampa de iluminat |
| 13 Panoul de control | |

***Optional:** Cifrele din acest manual de utilizare sunt schematice și s-ar putea să nu corespundă exact cu produsul dvs. Dacă

produsul dumneavoastră nu conține componentele relevante, informațiile se referă la alte modele.

3 Instalare

Citiți mai întâi secțiunea „Instrucțiuni privind siguranța”!

3.1 Locul corect pentru instalare

Pentru instalarea produsului, contactați un service autorizat. Pentru a pregăti produsul pentru instalare, consultați informațiile din

manualul de utilizare și asigurați-vă că racordarea la utilitățile de apă și electricitate este conformă. Dacă nu este conformă, contactați un electrician și un instalator.

- Dispuneți produsul pe o suprafață plată pentru a evita vibrațiile
- Așezați produsul la cel puțin 30 cm față de plite, cuptor și surse similare de căldură și la cel puțin 5 cm față de cuptoarele electrice.
- Când amplasați două frigiderice în poziție adiacentă, lăsați o distanță de cel puțin 4 cm între cele două unități.
- Păstrați produsul ferit de lumina directă a soarelui și într-un loc uscat.

4 Pregătirea

Citiți mai întâi secțiunea „Instrucțiuni privind siguranța”!

4.1 Modalități de reducere a consumului de energie electrică

- Când încărcați alimentele, lăsați suficient spațiu în interiorul frigiderului pentru a permite o circulație suficientă a aerului pentru răcire.
- Deoarece aerul cald și umed nu va pătrunde direct în produsul dvs. atunci când ușile nu sunt deschise, produsul dvs. se va optimiza în condiții suficiente pentru a vă proteja alimentele. În aceste circumstanțe, funcțiile și componentele precum compresorul, ventilatorul, radiatorul, dezghețarea, iluminatul, afișajul și așa mai departe, vor funcționa în funcție de nevoi, consumând energie minimă.
- În cazul în care există mai multe opțiuni, rafturile din sticlă trebuie amplasate astfel încât orificiile de evacuare a aerului de pe perețele din spate să nu fie blocate, și este de preferat ca orificiile de intrare a aerului să rămână sub raftul de sticlă. Această combinație poate ajuta la îmbunătățirea distribuției aerului și a eficienței energetice.

- Verificați dacă elementul de protecție a spațiului la perețele din spate se află în locația sa (dacă este furnizat împreună cu produsul).

3.2 Avertisment de suprafață fierbinte

Pereții laterali ai produsului dvs. sunt echipați cu țevi de răcire pentru a îmbunătăți sistemul de răcire. Lichidul de înaltă presiune poate curge prin aceste suprafețe și poate cauza suprafețe fierbinți pe pereții laterali. Acest lucru este normal și nu necesită reparații.

- Utilizarea sertarului inferior la depozitare este recomandată cu tărie.
- Pentru performanțe optime, funcția de Congelare rapidă poate fi utilizată (dacă este disponibilă) cu 24 de ore înainte de a pune alimente proaspete în congelator.
- În cele mai multe cazuri, 24 de ore sunt suficiente pentru funcția de Congelare rapidă după ce alimentele proaspete sunt puse în congelator. După un timp, funcția de Congelare rapidă se va dezactiva automat.
- Când congelați o cantitate mică de alimente, funcția de Congelare rapidă poate fi dezactivată după un timp pentru a asigura economisirea energiei.
- Așezați alimentele după cum este indicat mai jos, păstrând o distanță față de senzorul de temperatură al compartimentului frigorific. Dacă sunt în contact cu senzorul, consumul de energie al aparatului ar putea crește.

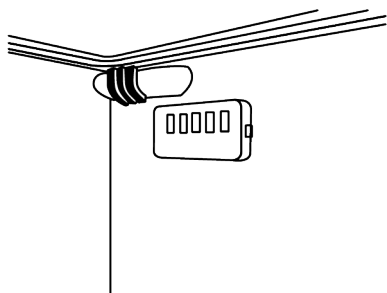

- Pentru a economisi energie, depozitați alimentele în compartimentul de răcire sau refrigerare în conformitate cu condițiile corespunzătoare de depozitare.

4.2 Prima utilizare

Înainte de a utiliza produsul asigurați-vă că au fost efectuate pregătirile necesare în conformitate cu instrucțiunile din secțiunile "Instrucțiuni privind siguranța" și "Instalare".

- Așteptați cel puțin 2 ore înainte de a utiliza produsul, pentru a asigura eficiența completă a refrigerării.
- Țineți produsul în funcțiune timp de 6 ore fără să introduceți alimente în interior, iar ușa produsului trebuie ținută pe cât posibil închisă.
- Schimbarea de temperatură cauzată de deschiderea și închiderea ușii în timpul utilizării produsului poate duce în mod normal la formarea de condens pe rafturile ușii/corpului și pe produsele de sticlă introduse în produs.

- Se va auzi un sunet când compresorul este cuplat. Este normal ca produsul să facă zgomot chiar dacă compresorul nu funcționează, deoarece lichidul și gazul pot fi comprimate în sistemul de răcire.
- Este normal ca marginile frontale ale produsului să fie calde. Aceste zone sunt concepute să se încălzească pentru a împiedica formarea condensului
- Pentru unele modele, panoul indicator se oprește automat la 1 minut după ce ușa este închisă. Acesta va fi reactivat atunci când ușa este deschisă sau dacă este apăsat vreun buton.

RO

4.3 Clasa climatică și definiții

Vă rugăm să consultați Clasa Climatică de pe plăcuța de identificare a aparatului. Una dintre următoarele informații este aplicabilă aparatului conform Clasei Climatice.

- **SN:** Clima temperată pe termen lung: Aparatul de răcire este proiectat pentru a fi utilizat la temperaturi ambientale cuprinse între 10 °C și 32 °C.
- **N:** Clima temperată: Aparatul de răcire este proiectat pentru a fi utilizat la temperaturi ambientale cuprinse între 16°C și 32 °C.
- **ST:** Climă subtropicală: Aparatul de răcire este proiectat pentru a fi utilizat la temperaturi ambientale cuprinse între 16°C și 38°C.
- **T:** Climă tropicală: Aparatul de răcire este proiectat pentru a fi utilizat la temperaturi ambientale cuprinse între 16°C și 43°C.

5 Utilizarea aparatului

5.1 Panoul de control al produsului

4

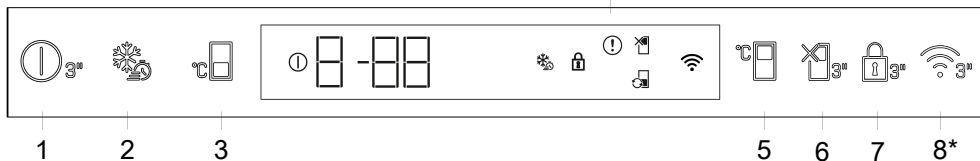

1. Butonul de oprire a produsului

Dacă acest buton este apăsat timp de 3 secunde, aparatul va intra în modul oprit; în acest mod, frigiderul nu va răci; dacă butonul este apăsat din nou timp de 3 secunde, frigiderul va începe să funcționeze normal, pictograma va dispărea.

2. Congelare rapidă

Atunci când tasta de congelare rapidă este apăsată, se va afișa pictograma de congelare rapidă și se va activa funcția de congelare rapidă. Temperatura compartimentului congelator este setată la -27°C. Apăsând din nou tasta pentru a anula funcția, funcția de congelare rapidă se va anula singură. Pentru a congela o cantitate mare de alimente proaspete, apăsați tasta de congelare rapidă înainte de a amplasa alimentele în compartimentul congelator.

3. Butonul de setare a temperaturii compartimentului congelator

Temperatura a fost setată pentru compartimentul congelator. Prin apăsarea tastei, puteți seta temperatura compartimentului congelator la -18, -19, -20, -21, -22, -23 sau -24 °C.

4. Indicatorul de defecțiune

Acest indicator va fi activat atunci când frigiderul nu poate răci în mod adecvat sau în cazul unei erori a senzorului. Pe indicatorul de temperatură al compartimentului de Congelator va fi afișat „E”, iar pe indicatorul de temperatură al compartimentului de răcire se afișează cifre precum 1, 2, 3. Aceste cifre comunic defecțiunea serviciului autorizat. Un semn de exclamare va fi afișat atunci când introduceți alimente fierbinți în compartimentul congelator sau când lăsați ușa deschisă pentru o perioadă lungă de timp. Aceasta nu este o eroare, avertismentul va fi ertat atunci când mâncarea se răcește sau când este apăsat orice tastă.

5. Setarea temperaturii compartimentului frigorific

Permite setarea temperaturii pentru compartimentul răcoritor. Apăsând tasta, puteți seta temperatura compartimentului răcoritor la 8, 7, 6, 5, 4, 3, 2 sau 1°C.

6. Funcția Vacanță

Pentru a activa funcția vacanță, apăsați tasta timp de 3 secunde. Modul vacanță va fi activat și va apărea pictograma vacanță. Compartimentul răcoritor nu se va răci activ. Compartimentul răcoritor nu este adecvat pentru depozitarea alimentelor atunci când această funcție este activă. Celelalte compartimente continuă să se răcească în funcție de temperaturile stabilite anterior. Apăsând din nou butonul timp de 3 secunde pentru a anula funcția.

7. Mod blocare taste

În timp ce apăsați continuu timp de 3 secunde butonul de blocare a tastelor. Simbolul de blocare a tastelor se aprinde și este activat modul de blocare a tastelor. Butoanele nu vor funcționa dacă modul de blocare a tastelor este activ. În timp ce apăsați continuu din nou timp de 3 secunde butonul de blocare a tastelor. Simbolul de blocare a tastelor se stinge și modul de blocare a tastelor este dezactivat.

***Optional:** Funcțiile afișate sunt opționale, pot exista diferențe de formă și de locație ale funcțiilor de pe panoul indicator al aparatului.

8. Tasta wireless*

Această tastă este utilizată pentru conectarea wireless la aparatul dvs. prin aplicația mobilă HomeWhiz. Dacă tasta este apăsată pentru o perioadă lungă (3 secunde), simbolul de conexiune wireless de pe afișaj/ecran va pâlpâi lent (la intervale de 0,5 secunde). Este inițializată legătura dintre aparat și rețeaua de domiciliu. După stabilirea conexiunii wireless cu aparatul, pictograma conexiunii wireless se va aprinde continuu. După configurarea inițială, conexiunea poate fi activată/dezactivată prin apăsarea acestui buton. Simbolul conexiunii wireless va pâlpâi rapid (la intervale de 0,2 secunde) până când conexiunea este stabilită. Când conexiunea devine activă, simbolul conexiunii wireless pâlpâie continuu. Dacă legătura nu poate fi stabilită pentru o perioadă lungă, verificați setările conexiunii și consultați secțiunea "Troubleshooting" din manualul de utilizare. Utilizați aplicația HomeWhiz pentru conexiunea fără fir. Pașii de instalare sunt descriși în aplicație în timpul instalării. Puteți accesa aplicația citind codul QR disponibil pe eticheta HomeWhiz de pe produs. Aplicația poate fi obținută din App Store sau din Play Store pentru dispozitive Android. Pentru detalii, vizitați <https://www.homewhiz.com/>.

Setările de temperatură pot fi setate între 1-8 °C pentru compartimentul frigider și între -24 și -18 °C pentru compartimentul congelator. Valorile reglabile ale temperaturii pot varia în aceste intervale, în funcție de specificațiile produsului.

5.2 Păstrarea alimentelor în produsul dumneavoastră

Păstrarea alimentelor în compartimentul de răcire

Păstrați alimentele în diferite locuri în funcție de proprietățile acestora:	
Aliment	Locația
Ou	Raft de ușă
Produce lactate (unt, brânză)	Dacă există, compartiment la zero grade (pentru alimente pentru micul dejun)/ compartiment de răcire
Fructe, legume și verdeață	Compartimentul fructe-legume, sertar pentru fructe și legume sau; În compartimentul pentru alimente proaspete, în sertarul pentru legume sau în sertarul Everfresh+ (dacă este disponibil), cu condiția ca frigiderul să fie setat la o temperatură mai mare de 5°C
Carnea proaspătă, carne de pui, pește, cârnați etc. Alimente gătite	Dacă există, compartiment la zero grade (pentru alimente pentru micul dejun)/ compartiment de răcire
Produce gata de servit, produse împachetate, produse conservă și murături	Rafturile superioare sau raftul de ușă
Băuturi, sticle, condimente și snackuri	Raft de ușă

Păstrarea alimentelor în compartimentul congelator

- Puteți activa funcția Quick Freeze (Congelare rapidă) cu 4-6 ore înainte de funcția de congelare putând astfel efectua o răcire mai rapidă.
- Așteptați ca mâncarea fierbinte să ajungă la temperatura camerei înainte de a o pune în compartimentul congelator.
- Alimentele trebuie congelate în pachete separate împărțite în porții conform cantității consumate la o masă.
- Împachetarea alimentelor înainte de a le introduce în congelator este recomandată.
- Pentru a preveni expirarea termenului de păstrare, scrieți pe ambalaj data congelării, ora și denumirea produsului în funcție de termenii de păstrare a diferitelor alimente.
- Consumați rapid alimentele decongelate. Alimentele decongelate nu pot fi congelate din nou decât dacă sunt gătite.

Nu este sănătos să consumați alimente proaspete recongelate fără a le găti după ce sunt decongelate.

- Atunci când congelați alimente proaspete, evitați contactul acestora cu alimentele deja congelate. În caz contrar, alimentele congelate se vor dezgheța.

Păstrarea alimentelor care sunt vândute gata congelate

- Atunci când depozitați alimente, respectați perioadele de timp specificate în aceste instrucțiuni.
- Pentru a proteja calitatea alimentelor, intervalul de timp între tranzacția de cumpărare și depozitare trebuie să fie cât mai scurt posibil.
- Cumpărați alimente congelate care sunt păstrate la -18 °C sau temperaturi mai scăzute.
- Evitați cumpărarea alimentelor ale căror ambalaje sunt acoperite cu gheață etc. Aceasta înseamnă că produsul ar putea

fi parțial decongelat și apoi recongelat. Temperatura are impact asupra calității alimentelor.

- Depozitați alimentele pe durata recomandată de producător. Scoateți din congelator doar cantitatea de alimente de care aveți nevoie.
- Înafara cazurilor în care în mediul înconjurător există circumstanțe extreme, dacă produsul dvs. (din tabelul cu valori setate recomandate) este păstrat la valorile setate specificate, el își va păstra prospețimea mai mult timp atât în

compartimentul pentru produse proaspete, cât și în compartimentul congelator.

- În cazul în care compartimentul pentru alimente proaspete este setat la o temperatură mai scăzută, fructele și legumele proaspete se pot congela parțial.
- Compartimentele cu două stele sunt ideale pentru alimentele pre-congelate. Se pot depozita înghețata și cuburile de gheață.
- Congelați alimentele doar în compartimentul de 4 stele.

Carne și pește		Pregătirea		Cea mai lungă durată de depozitare (lună)
Produce pe bază de carne	Mânzat	Biftec	Prin tăierea la grosimi de 2 cm, și așezând folie între bucăți, sau prin înfășurarea strânsă în folie alimentară.	6-8
		Friptură	Prin împachetarea bucăților de carne în pungi de frigider sau prin înfășurarea strânsă în folie alimentară.	6-8
		Cuburi	În părți mici	6-8
		Șnițel, cotlet	Prin așezarea foliei între feliile tăiate sau prin înfășurarea strânsă individual în folie alimentară.	6-8
	Carne de oaie	Cotlet	Prin așezarea foliei între bucățile de carne sau prin înfășurarea strânsă individual în folie alimentară.	4-8
		Friptură	Prin împachetarea bucăților de carne în pungi de frigider sau prin înfășurarea strânsă în folie alimentară.	4-8
		Cuburi	Prin împachetarea bucăților de carne mărunțită în pungi de frigider sau prin înfășurarea strânsă în folie alimentară.	4-8
	Carne de vită	Friptură	Prin împachetarea bucăților de carne în pungi de frigider sau prin înfășurarea strânsă în folie alimentară.	8-12
		Biftec	Prin tăierea la grosimi de 2 cm, și așezând folie între bucăți, sau prin înfășurarea strânsă în folie alimentară.	8-12
		Cuburi	În părți mici	8-12
		Carne fiartă	Prin împachetarea bucăților mici în pungi de frigider	8-12
		Carne tocată	Fără condimente, în pungi drepte	1-3
	Măruntaie (bucată)	În bucăți	1-3	
	Mezeluri crud-uscate - cârnați sau salam	Trebuie împachetate chiar dacă au membrană.	1-3	
	Șuncă	Prin așezarea foliei între feliile tăiate	2-3	
Pasăre și vânat	Pui și curcan	Prin înfășurare în folie	4-6	
	Gâscă	Prin înfășurare în folie (porțiile nu trebuie să depășească 2,5 kg)	4-6	
	Rață	Prin înfășurare în folie (porțiile nu trebuie să depășească 2,5 kg)	4-6	
	Cerb, iepure, căprioară	Prin înfășurare în folie (porțiile să fie dezodate și să nu trebuie să depășească 2,5 kg)	6-8	

Carne și pește		Pregătirea	Cea mai lungă durată de depozitare (lună)	
Pește și fructe de mare	Pești de apă dulce (păstrăv, crap, crane, somn)	După o curățare temeinică a interiorului și solzilor, trebuie spălat și șters iar coada și capul trebuie tăiate după caz.	2	
	Pește slab (biban de mare, calcan, limbă de mare)		4-6	
	Pește gras (sardine, macrou, bluefish, barbun, anșoa)		2-4	
	Crustacee		Curățat și pus în pungi	4-6
	Icre		În ambalajul propriu, în recipient din aluminiu sau plastic.	2-3

"Duratele de depozitare specificate în tabel au la bază o temperatură de depozitare de -18°C."

Fructe și legume	Pregătirea	Cea mai lungă durată de depozitare (lună)
Fasole în păstăi și fasole cățărătoare	Prin fierbere rapidă timp de 3 minute după spălare și tăiere în bucățele	10-13
Mazăre	Prin fierbere rapidă timp de 2 minute după extragerea din păstăi și spălare.	10-12
Varză	Prin fierberea timp de 1-2 minute după curățare	6-8
Morcov	Prin fierbere rapidă timp de 3-4 minute după curățare și tăiere în bucățele	12
Ardei	Prin fierbere pentru 2-3 minute după tăierea tulpinii, tăierea în două și scoaterea semințelor	8-10
Spanac	Prin fierbere rapidă timp de 2 minute după spălare și curățare	6-9
Praz	Prin fierberea timp de 5 minute după mărunțire	6-8
Conopidă	Prin fierberea rapidă în apă cu puțină lămâie timp de 3-5 minute după separarea de frunze și tăierea în bucăți	10-12
Vânăță	Prin fierbere rapidă timp de 4 minute după spălare și tăiere în bucăți de 2 cm	10-12
Dovlecel	Prin fierbere rapidă timp de 2-3 minute după spălare și tăiere în bucăți de 2 cm	8-10
Ciuperci	Prin ușoară sotare în ulei urmată de stoarcerea unei lămâi peste ele	2-3
Porumb	Prin curățarea și împachetarea știuleților sau boabe	12
Mere și pere	Prin fierbere rapidă timp de 2-3 minute după decojire și feliere	8-10
Caise și piersici	Tăiate în jumătăți și înlăturați sămburii	4-6
Căpșuni și zmeură	Prin spălare și îndepărtarea codițelor	8-12
Fructe coapte	Prin adăugare 10% zahăr în recipient	12
Prune, cireșe, vișine	Prin spălarea și îndepărtarea codițelor	8-12

"Duratele de depozitare specificate în tabel au la bază o temperatură de depozitare de -18°C."

Produse lactate	Pregătirea	Cea mai lungă durată de depozitare(lună)	Condiții de depozitare
Brânză (exceptând brânza feta)	Prin așezarea foliei între bucăți, în felii	6-8	Pentru o perioadă scurtă de depozitare, poate fi lăsată în ambalajul original. Pentru perioade lungi de depozitare, trebuie înfășurată în folie de aluminiu sau alimentară.
Unt, margarină	În propriul ambalaj.	6	În propriul ambalaj sau în recipient din plastic.

RO

"Duratele de depozitare specificate în tabel au la bază o temperatură de depozitare de -18°C."

"Cantitatea de alimente proaspete care poate fi congelată într-o anumită perioadă de timp este specificată pe eticheta de tip."

Compartiment congelator Setare	Compartimentul frigorific Setare	Observații
-18 °C	4°C	Aceasta este setarea implicită recomandată. Această setare este recomandată în cazul în care temperatura ambiantă este sub 30°C.
-20°C sau mai rece	4°C	Aceste setări sunt recomandate pentru temperaturile ambiante care depășesc 30 °C.
Quick Freeze (Congelare rapidă)	4°C	Utilizați atunci când doriți să congelați alimentele într-un timp scurt. La încheierea procesului, produsul va reveni la poziția anterioară.
-18°C sau mai rece	2°C	Utilizați aceste setări în cazul în care considerați că compartimentul răcorosului nu este suficient de rece din cauza temperaturii ambiante sau a deschiderii frecvente a ușii.

Congelare rapidă

1. Activați funcția de congelare rapidă cu 24 de ore înainte de așezarea alimentelor proaspete.
2. După 24 de ore de la apăsarea butonului, așezați alimentele care doriți să le congelați pe raftul al doilea cu o capacitate de congelare mai mare.
3. Odată ce funcția de congelare rapidă este activată, aceasta este anulată automat după o perioadă de timp.

Detalii congelator

Conform standardelor IEC 62552, congelatorul trebuie să aibă capacitatea de a îngheța 4,5 kg de alimente la -18°C sau la temperaturi mai scăzute la 25°C

temperatura camerei în 24 de ore pentru fiecare 100 de litri din volumul compartimentului congelatorului. Produsele alimentare se pot păstra pentru perioade îndelungate de timp numai la temperaturi de sau mai mici de -18°C. Puteți păstra alimentele proaspete cu lunile (în congelator sau la temperaturi sub 18°C). Produsele alimentare de congelat nu trebuie să ia contact cu alimentele deja congelate din interior, pentru a evita decongelarea parțială. Fierbeți legumele și filtrați apa pentru a prelungi timpul de stocare în congelator. Puneți alimentele în ambalaje ermetice după filtrare și puneți-le în congelator.

Bananele, roșiile, salata, țelina, ouăle fierte, cartofii și alte alimente similare nu trebuie congelate. În cazul în care aceste alimente îngheață, doar valorile nutriționale și calitățile alimentare vor fi afectate negativ. Nu se pune în discuție o putrefacție care ar amenința sănătatea umană.

Așezarea alimentelor

Rafturile din compartimentul

congelator: Diverse alimente congelate precum carne, pește, înghețată, legume etc.

Rafturile din compartimentul

frigid: Alimente în recipiente, farfuri cu capac și recipiente cu capac, ouă (în recipient acoperit)

Rafturi ușă compartimentul

frigid: Alimente sau băuturi mici și ambalate

Sertarul pentru legume și fructe: Legume și fructe

Compartimentul pentru alimente

proaspete: Delicatese (alimente pentru micul dejun, produse din carne care trebuie consumate repede)

5.3 Sertar legume fructe cu control al umidității

Datorită sertarului pentru legume și fructe cu umiditate controlată, legumele și fructele pot fi depozitate pentru o perioadă mai lungă de timp într-un mediu cu condiții ideale de umiditate.

Cu sistemul de setarea umidității cu 3 opțiuni din fața sertarului, puteți controla umiditatea din interiorul compartimentului în funcție de alimentele pe care le stocați. Vă recomandăm să depozitați alimentele selectând opțiunea de legume atunci când depozitați numai legume, opțiunea de fructe atunci când depozitați numai fructe și opțiunea mixtă atunci când depozitați alimente mixte.

Recomandăm ca legumele și fructele să nu fie depozitate în pungi pentru a îmbunătăți perioada de depozitare a alimentelor și pentru a beneficia mai bine de sistemul de

control al umidității. Lăsându-le în pungi de plastic, legumele putrezesc într-un timp scurt. Recomandăm să nu păstrați în pungi închise în special castraveți și broccoli. În situațiile în care nu se preferă contactul cu alte legume, utilizați materiale de ambalare, cum ar fi hârtia, care are un anumit nivel de porozitate din punct de vedere al igienei.

La plasarea legumelor, așezați legumele grele și dure în partea de jos și cele ușoare și moi în partea de sus, luând în considerare greutatea specifică a legumelor.

Nu așezați fructe care au o producție mare de gaze de etilenă, cum ar fi pere, caise, piersici și în special mere, în același sertar cu alte legume și fructe. Gazul de etilenă care provine din aceste fructe poate determina alte legume și fructe să se maturizeze mai repede și să putrezească într-o perioadă mai scurtă de timp.

5.4 Zona de depozitare la rece a produselor lactate

Sertar depozitare la rece

Sertarul de depozitare la rece poate atinge temperaturi mai scăzute în compartimentul frigorific. Utilizați acest sertar pentru a depozita delicatese (salam, cârnați, produse lactate etc.) și produse lactate care necesită o temperatură de depozitare mai scăzută sau produse din carne, pui sau pește pentru consum imediat. Stocarea fructelor și legumelor în acest compartiment nu este recomandată.

5.5 Alertă ușă deschisă

În funcție de model, sistemul de alertă de deschidere a ușii frigiderului dumneavoastră poate fi diferit.

Versiunea 1;

Dacă ușa produsului rămâne deschisă pentru o anumită perioadă de timp (între 60 s și 120 s), se emite un semnal sonor de avertizare; în funcție de modelul produsului,

poate fi afișat și un semnal vizual de avertizare (lumină intermitentă). Dacă închideți ușa dispozitivului sau apăsați un buton de pe ecranul dispozitivului, dacă acesta există, sunetul de avertizare se va opri.

Versiunea 2;

Dacă ușa dispozitivului rămâne deschisă pentru o anumită perioadă de timp (între 60s și 120 s), se declanșează alerta de ușă deschisă. Alerta de deschidere a ușii se declanșează treptat. Pentru început, se va declanșa o avertizare sonoră. După 4 minute, dacă ușa nu este încă închisă, se activează un avertisment vizual (lumină intermitentă). Alerta de deschidere a ușii va fi amânată pentru o anumită perioadă de timp (între 60 s și 120 s) atunci când este apăsată orice tastă de pe ecranul produsului, dacă o astfel de tastă există. Apoi, procesul va începe din nou. Atunci când ușa dispozitivului este închisă, alerta de ușă deschisă va fi anulată.

5.6 Zona de depozitare a gheții

Recipient pentru gheață

Recipientul pentru cuburi de gheață vă permite să scoateți cu ușurință gheața din frigider.

Utilizarea recipientului pentru cuburi de gheață

1. Extrageți recipientul pentru cuburi de gheață din compartimentul de congelare.

2. Umpleți recipientul pentru cuburi de gheață cu apă.
3. Așezați recipientul pentru cuburi de gheață în compartimentul de congelare. În aproximativ două ore, cuburile de gheață vor fi gata.
4. Extrageți recipientul pentru cuburi de gheață din compartimentul congelatorului și îndoțiți-l ușor deasupra recipientului pe care îl veți servi. Gheața se va turna cu ușurință în recipientul de servire.

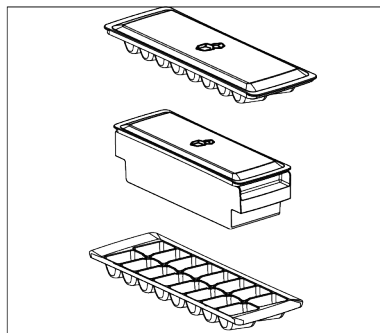

5.7 Suportul pentru ouă

Puteți așeza suportul pentru ouă pe ușa sau pe raftul dorit.

Dacă suportul pentru ouă urmează să fie așezat pe raft, vă recomandăm să alegeți rafturi inferioare mai reci.

- Nu așezați niciodată suportul pentru ouă în compartimentul congelatorului.

6 Întreținerea și curățarea

Citiți mai întâi „Instrucțiunile de siguranță”!

- Deconectați aparatul înainte de a-l curăța.
- Praful de pe grila de ventilație din spatele produsului trebuie îndepărtat (fără a deschide capacul) cel puțin o dată pe an. Curățarea trebuie făcută cu o cârpă uscată.
- Aveți grijă să nu lăsați apa să intre în carcasa lămpii și în alte părți electrice.
- Curățați ușa cu o cârpă umedă. Scoateți tot conținutul pentru a scoate ușile și rafturile caroseriei. Ridicați rafturile ușilor

în sus pentru a le scoate. După curățare și uscare, glisați-le înapoi în loc de sus în jos.

- Nu folosiți niciodată apă care conține clor sau agenți de curățare pentru curățarea suprafeței exterioare a produsului sau a pieselor cromate. Clorul provoacă rugină pe aceste tipuri de suprafețe metalice.
- Pentru a preveni decojirea sau deformarea amprentelor de pe partea din plastic, nu folosiți unelte ascuțite, abrazive, săpun, produse de curățare de

uz casnic, detergenți, benzină, lustruire etc. Pentru curățare, utilizați o cârpă moale cu apă caldută și uscați.

- În produsele fără tehnologie No Frost, pe perețele din spate al compartimentului de răcire se vor forma picături de apă și până la grosimea înghețului de până la un deget. Nu-l curățați și absolut nu aplicați ulei sau substanțe similare.
- Utilizați numai o cârpă ușor umedă din microfibră pentru curățarea suprafeței exterioare a produsului. Bureții și alte tipuri de cârpe de curățare pot provoca zgârieturi.
- Pentru a curăța suprafețele interioare ale produsului, spălați toate piesele detașabile cu o soluție ușoară de săpun, apă și bicarbonat de sodiu. Clătiți bine și uscați complet. Împiedicați pătrunderea apei în lumini și panoul de control.
- Nu utilizați oțet, alcool pentru frecare sau alte produse de curățare pe bază de alcool pe orice suprafață interioară.

Suprafețe exterioare din oțel inoxidabil

Folosiți un produs de curățare neabraziv din oțel inoxidabil și aplicați-l cu o cârpă moale, fără scame. Pentru a lustrui, ștergeți

ușor suprafața cu o cârpă din microfibră umezită cu apă și utilizați un tampon de lustruit uscat. Urmați întotdeauna boabele oțelului inoxidabil.

Prevenirea mirosurilor rele

Nu sunt utilizate substanțe care ar putea provoca miros în producția produsului dvs. Cu toate acestea, mirosurile pot apărea din cauza depozitării necorespunzătoare a alimentelor și a eșecului de curățare corespunzătoare a suprafeței interioare a produsului.

- Pentru a preveni această problemă, curățați cu apă de bicarbonat de sodiu la fiecare 15 zile.
- Depozitați alimentele în recipiente sigilate, deoarece microorganismele eliberate din alimentele deschise pot provoca mirosuri rele.
- Nu depozitați niciodată alimente expirate sau stricate în produsul dvs.

Protecția suprafețelor din plastic

Dacă uleiul se varsă pe suprafețele din plastic, curățați-le imediat cu apă caldă, deoarece uleiul poate deteriora suprafața.

7 Depanare

Citiți mai întâi secțiunea „Instrucțiuni privind siguranța”!

Verificați această listă înainte de a contacta departamentul de service. Puteți economisi timp și bani. Această listă include probleme frecvente care nu sunt provocate de defecte de material sau de manipulare. Este posibil ca unele funcții descrise aici să nu se aplice pentru produsul dvs.

Dacă problema persistă după ce ați urmat instrucțiunile din acest capitol, contactați distribuitorul dvs. sau un centru de service autorizat. Nu încercați să reparați produsul.

Frigiderul nu funcționează.

- Cablul de alimentare nu este complet reglat. >>> Introduceți ștecherul în priză.

- Siguranța prizei la care este conectat frigiderul sau siguranța principală este arsă. >>> Verificați siguranța.

Condens pe perețele lateral al compartimentului frigiderului (MULTI ZONE, COOL CONTROL și FLEXI ZONE).

- Ușa este deschisă prea frecvent. >>> Aveți grijă să nu deschideți ușa frigiderului prea frecvent.
- Mediul este prea umed. >>> Nu instalați produsul în medii umede.
- Alimentele lichide sunt păstrate în recipiente deschise. >>> Păstrați alimentele lichide în recipiente închise.
- Ușa produsului este lăsată deschisă. >>> Nu lăsați ușa frigiderului deschisă perioade îndelungate de timp.

- Termostatul este setat la o temperatură foarte rece. >>> Setati termostatul la o temperatură adecvată.

Compresorul nu funcționează.

- Sistemul de protecție termică a compresorului se va activa în cazul penelor de curent sau în cazul deconectării și reconectării la priză, întrucât presiunea din sistemul de răcire nu este încă echilibrată. Frigiderul va porni după circa 6 minute. Contactați un centru de service dacă frigiderul nu pornește după această perioadă.
- Dezghețare este activată. >>> Acest mod este normal pentru un frigider cu dezghețare automată. Ciclul de dezghețare are loc periodic.
- Frigiderul nu este conectat la priză.>>> Asigurați-vă că ștecherul este introdus corect în priză.
- Setarea de temperatură este incorectă. >>> Selectați temperatura adecvată.
- Nu este curent. >>> Frigiderul va continua să funcționeze normal după ce curentul revine.

În timpul funcționării frigiderului, zgomotul devine mai intens.

- Modul de funcționare a frigiderului se poate modifica în funcție de condițiile ambientale. Acesta este un fenomen normal și nu reprezintă o defecțiune.

Frigiderul pornește des sau funcționează perioade îndelungate de timp.

- Este posibil ca noul dvs. frigider să fie mai mare decât cel vechi. Frigiderele mari funcționează perioade îndelungate de timp.
- Temperatura încăperii poate fi ridicată. >>> De regulă, frigiderul funcționează perioade îndelungate de timp la temperaturi ridicate în încăpere.
- Este posibil ca frigiderul să fi fost conectat recent la priză sau să fi fost umplut recent cu alimente. >>> Dacă frigiderul a fost conectat recent la priză

sau a fost umplut cu alimente, va dura mai mult până frigiderul va atinge temperatura setată. Este un lucru normal.

- Este posibil ca în frigider să fi fost introduse recent cantități mari de alimente calde. >>> Nu introduceți alimente calde în frigider.
- Este posibil ca ușile să fi fost deschise frecvent sau lăsate întredeschise mai mult timp. >>> Aerul cald care pătrunde în frigider determină funcționarea pe perioade mai îndelungate de timp. Deschideți mai rar ușile.
- Este posibil ca ușa congelatorului sau frigiderului să fi fost lăsată întredeschisă. >>> Verificați dacă ușile sunt închise corect.
- Produsul poate fi setat la o temperatură foarte joasă. >>> Selectați o temperatură mai ridicată și așteptați ca aceasta să fie atinsă.
- Este posibil ca garnitura ușii frigiderului sau congelatorului să fie murdară, uzată, ruptă sau poziționată incorect. >>> Curățați sau înlocuiți garnitura. Garniturile deteriorate/defecte determină funcționarea pe perioade îndelungate de timp a frigiderului pentru a se asigura temperatura corectă.

Temperatura congelatorului este foarte joasă, iar temperatura frigiderului este adecvată.

- Ați selectat o temperatură foarte joasă a congelatorului. >>> Selectați o temperatură mai ridicată a congelatorului și verificați din nou.

Temperatura frigiderului este foarte joasă, iar temperatura congelatorului este adecvată.

- Ați selectat o temperatură foarte joasă a frigiderului. >>> Setati o temperatură mai ridicată a compartimentului frigorific și verificați din nou.

Alimentele din sertarele frigiderului sunt înghețate.

- Ați selectat o temperatură foarte joasă a frigiderului. >>> Setati o temperatură mai ridicată a compartimentului frigorific și verificați din nou.

Temperatura din frigider sau congelator este foarte mare.

- Ați selectat o temperatură foarte ridicată a frigiderului. >>> Setarea temperaturii compartimentului de răcire are un efect asupra temperaturii din compartimentul congelatorului. Așteptați până când temperatura pieselor relevante atinge nivelul suficient prin schimbarea temperaturii compartimentelor de răcire sau de congelare.
- Este posibil ca ușile să fi fost deschise frecvent sau lăsate întredeschise mai mult timp. >>> Deschideți mai rar ușile.
- Este posibil ca ușa să fi fost lăsată întredeschisă. >>> Închideți complet ușa.
- Este posibil ca frigiderul să fi fost conectat recent la priză sau să fi fost umplut recent cu alimente. >>> Acest lucru este normal. Dacă frigiderul a fost conectat recent la priză sau a fost umplut cu alimente, va dura mai mult până frigiderul va atinge temperatura setată.
- Este posibil ca în frigider să fi fost introduse recent cantități mari de alimente calde. >>> Nu introduceți alimente calde în frigider.

Vibrații sau zgomot.

- Suprafața nu este plană sau dură >>> Dacă frigiderul se clatină când este împins ușor, reglați picioarele pentru a echilibra frigiderul. De asemenea, asigurați-vă că podeaua este suficient de stabilă și poate susține frigiderul.
- Zgomotul poate fi provocat de obiectele amplasate pe frigider. >>> Aceste obiecte trebuie îndepărtate de pe frigider.
- Frigiderul emite zgomote asemănătoare curgerii sau pulverizării lichidelor etc.
- Funcționarea frigiderului se bazează pe circulația gazelor și lichidelor. >>> Acesta este un fenomen normal și nu reprezintă o defecțiune.

Frigiderul emite un zgomot similar cu suieratul vântului.

- Frigiderul este prevăzut cu un ventilator pentru răcire. Acesta este un fenomen normal și nu reprezintă o defecțiune.

Condens pe pereții interiori ai frigiderului.

- Mediile calde și umede favorizează formarea gheții și condensului. Acesta este un fenomen normal și nu reprezintă o defecțiune.
- Este posibil ca ușile să fi fost deschise frecvent sau lăsate întredeschise mai mult timp. >>> Deschideți mai rar ușile; dacă ușa este deschisă, închideți-o.
- Este posibil ca ușa să fi fost lăsată întredeschisă. >>> Închideți complet ușa.

Condens în exteriorul frigiderului sau între uși.

- Este posibil ca mediul să fie umed. Acest fenomen este normal în medii umede. >>> La reducerea umidității, condensul va dispărea.

Mirosuri neplăcute în frigider.

- Frigiderul nu este curățat în mod periodic. >>> Curățați periodic interiorul frigiderului folosind un burete, apă caldă și carbonatată.
- Este posibil ca mirosul să fie cauzat de anumite recipiente și ambalaje. >>> Folosiți un recipient sau un ambalaj care nu prezintă mirosuri neplăcute.
- Alimentele au fost introduse în recipiente deschise. >>> Păstrați alimentele în recipiente închise. Din alimentele nesigilate, microorganismele se pot răspândi și pot provoca mirosuri neplăcute.
- Aruncați toate alimentele expirate sau alterate din frigider.

Ușa nu se închide.

- Este posibil ca ambalajele alimentelor să blocheze ușa. >>> Mutați alimentele care împiedică închiderea ușii.
- Este posibil ca frigiderul să fie înclinat. >>> Reglați picioarele de pentru a echilibra frigiderul.

- Suprafața nu este plană sau dură >>> Asigurați-vă că suprafața este plană și destul de dură pentru a susține produsul.

Cutia legume/fructe este blocată.

- Este posibil ca alimentele să atingă partea superioară a sertarului. >>> Rearanjați alimentele în sertar.

Temperatura la suprafața produsului.

- Temperatura ridicată poate fi observată între două uși, pe panourile laterale și pe suprafața grilei din spate în timp ce produsul este pus în funcțiune. Acest lucru este normal și nu necesită reparații.

Ventilatorul continuă să funcționeze atunci când ușa este deschisă.

- Ventilatorul poate continua să funcționeze atunci când ușa congelatorului este deschisă.

Dacă problema persistă după ce ați urmat instrucțiunile din acest capitol, contactați distribuitorul dvs. sau un centru de service autorizat. Nu încercați să reparați produsul. Este un lucru normal.

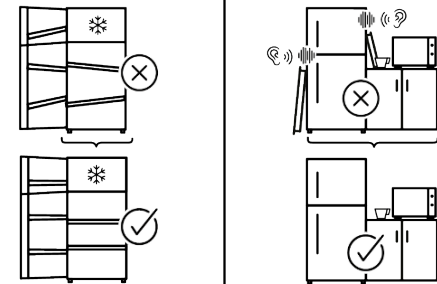
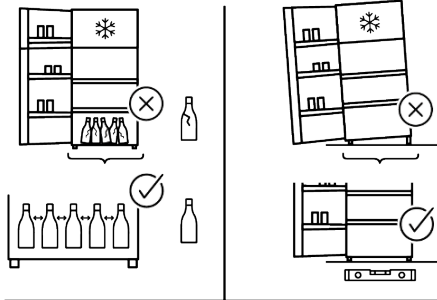
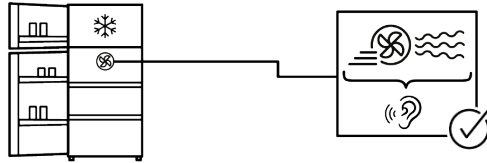
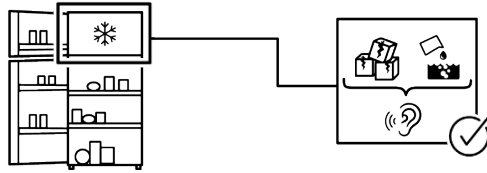
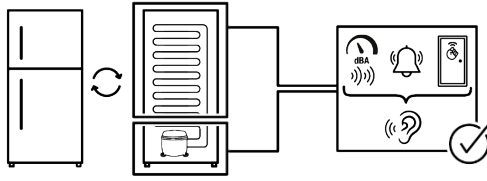

DECLARAȚIE DE DECLINARE A RĂSPUNDERII:

Unele defecțiuni (simple) pot fi tratate în mod adecvat de către utilizatorul final fără a apărea nicio problemă de siguranță sau utilizare nesigură, cu condiția ca acestea să fie efectuate în limitele și în conformitate cu următoarele instrucțiuni (consultați secțiunea „Auto-reparare”).

Prin urmare, dacă în secțiunea „Auto-reparare” de mai jos nu este autorizat altfel, reparațiile vor fi adresate mecanicilor profesioniști înregistrați pentru a evita problemele de siguranță. Un mecanic profesionist înregistrat este un mecanic profesionist căruia i s-a acordat acces la instrucțiunile și lista de piese de schimb ale acestui produs de către producător conform metodelor descrise în actele legislative în conformitate cu Directiva 125/2009/CE.

Cu toate acestea, numai agentul de service (adică mecanicii profesioniști autorizați) pe care îl puteți contacta de la numărul de telefon indicat în manualul de utilizare/ cardul de garanție sau prin dealer-ul dumneavoastră autorizat poate asigura service-ul în condițiile garanției. Prin urmare, vă rugăm să rețineți că reparațiile efectuate de mecanici profesioniști (care nu sunt autorizați de) Whirlpool vor duce la anularea garanției.

Auto-repararea

Auto-repararea poate fi efectuată de utilizatorul final cu privire exclusiv la următoarele piese de schimb: mânere de uși, balamale uși, tăvi, coșuri și garnituri de ușă (o listă actualizată este disponibilă <https://parts-selfservice.europeanappliances.com> începând cu 1 martie 2021).

Mai mult, pentru a asigura siguranța produsului și pentru a preveni riscul de vătămare gravă, auto-repararea menționată se va face urmând instrucțiunile din manualul de utilizare pentru auto-reparare sau care sunt disponibile în <https://parts-selfservice.europeanappliances.com>.

Pentru siguranța dumneavoastră, scoateți produsul din priză înainte de a încerca orice auto-reparare.

Reparațiile și încercarea de reparații ale utilizatorilor finali pentru piesele care nu sunt incluse în această listă și/sau care nu respectă instrucțiunile din manualele de utilizare pentru auto-reparare sau care sunt disponibile în <https://parts-selfservice.europeanappliances.com>, ar putea ridica probleme de siguranță care nu pot fi atribuite Whirlpool, și ar putea duce la anularea garanției produsului.

Prin urmare, este recomandat cu tărie ca utilizatorii finali să se abțină de la încercarea de a efectua reparații care nu se încadrează în lista menționată de piese de schimb, contactând în astfel de cazuri mecanici profesioniști autorizați sau mecanici profesioniști înregistrați. În caz contrar, încercările de reparație efectuate de utilizatorii finali pot cauza probleme legate de siguranță, pot deteriora produsul și pot cauza incendii, inundații, electrocutări și grave vătămări corporale.

Cu titlu de exemplu, dar fără a se limita la, următoarele reparații trebuie să fie adresate mecanicilor profesioniști autorizați sau mecanicilor profesioniști înregistrați: compresor, circuit de răcire, placa principală, placă invertor, placă de afișare etc.

Producătorul/vânzătorul nu poate fi tras la răspundere în niciun caz în care utilizatorii finali nu respectă cele de mai sus.

Disponibilitatea pieselor de schimb ale frigiderului pe care l-ați achiziționat este de 10 ani. În această perioadă, vor fi disponibile piese de schimb originale pentru ca frigiderul să funcționeze corect. Durata minimă a garanției pentru frigiderul pe care l-ați achiziționat este de 24 de luni. Acest produs este prevăzut cu o sursă de iluminare de clasă energetică „G”.

Sursa de iluminare a acestui produs trebuie înlocuită numai de Mecanici profesioniști.

RO

Najskôr si prečítajte tento návod!

Vážení zákazníci

Ďakujeme, že ste si vybrali tento výrobok .

Zaregistrujte svoje výrobky na stránke www.register10.eu





Boli by sme radi, keby ste dosiahli optimálnu účinnosť tohto vysoko kvalitného výrobku, ktorý bol vyrobený pomocou najmodernejších technológií. Pred použitím výrobku si preto pozorne prečítajte tento návod a všetku dodanú dokumentáciu.

Dbajte na všetky informácie a varovania uvedené v používateľskej príručke. Týmto spôsobom budete chrániť seba a svoj výrobok pred možnými nebezpečenstvami. Uschovajte si tento návod na obsluhu. Priložte túto príručku k výrobku, ak ho odovzdáte niekomu inému.

V užívateľskej príručke a na výrobku sú používané nasledujúce symboly:



Prečítajte si užívateľskú príručku.

		Informácie o modeli uložené v databáze výrobkov sa dajú získať zadáním nasledujúcej webovej stránky a vyhľadaním identifikátora vášho modelu (*), ktorý je uvedený na energetickom štítku. https://eprel.ec.europa.eu/
SUPPLIER'S NAME	MODEL IDENTIFIER → (*)	
		



Obsah

1 Pokyny na ochranu životného prostredia	64
1.1 Likvidácia obalových materiálov ..	64
1.2 Technické informácie o Bluetooth + Wi-Fi	64
2 Vaša chladnička	65
3 Inštalácia	65
3.1 Správne miesto pre inštaláciu	65
3.2 Výstraha pred horúcim povrchom	66
4 Príprava	66
4.1 Čo urobiť pre úsporu energie	66
4.2 Prvé uvedenie do prevádzky	67
4.3 Klimatická trieda a definície	67
5 Používanie vášho spotrebiča	68
5.1 Ovládací panel produktu	68
5.2 Ukladanie potravín vo vašom produkte	69
5.3 Nádoba na ovocie a zeleninu (Crisper) s reguláciou vlhkosti	73
5.4 Oblasť chladiaceho priestoru mliečnych výrobkov	74
5.5 Upozornenie na otvorené dvere	74
5.6 Priestor na uskladnenie ľadu	74
5.7 Držiak na vajcia	75
6 Údržba a čistenie	75
7 Odstraňovanie problémov	75

1 Pokyny na ochranu životného prostredia

1.1 Likvidácia obalových materiálov

Obalový materiál je recyklovateľný a je označený recyklačným symbolom .

Jednotlivé časti obalu sa preto musia likvidovať zodpovedne a v plnom súlade s predpismi miestnych orgánov, ktoré upravujú likvidáciu odpadu.



1.2 Technické informácie o Bluetooth + Wi-Fi

Frekvenčné pásmo:	2,4 GHz (funkcia Wi-Fi alebo bluetooth)
Max. prenos výkonu:	< 100 mW (funkcia Wi-Fi alebo bluetooth)
Podrobnosti o softvéri:	Quartz_WiFi.XXX

ZJEDNODUŠENÉ VYHLÁSENIE O ZHODE EÚ:

Spoločnosť Beko Europe Management S.R.L. týmto vyhlasuje, že rádiové zariadenie je v súlade so smernicou 2014/53/EÚ.

Úplné znenie vyhlásenia o zhode EÚ je k dispozícii na tejto internetovej adrese: <https://docs.emeaappliance-docs.eu>

Tento produkt zhromažďuje a prenáša údaje o používaní po pripojení na internet (napr. nastavenia teploty, trvanie používania, chybové kódy atď.). V súlade so zákonom EÚ o údajoch (nariadenie EÚ 2023/2854) máte právo na prístup k týmto údajom a ich správu.

Podrobnosti o tom, aké údaje sa zhromažďujú, ako sa používajú a ako k nim získať prístup, nájdete

na: www.homewhiz.com/eu-data-act-policy

2 Vaša chladnička

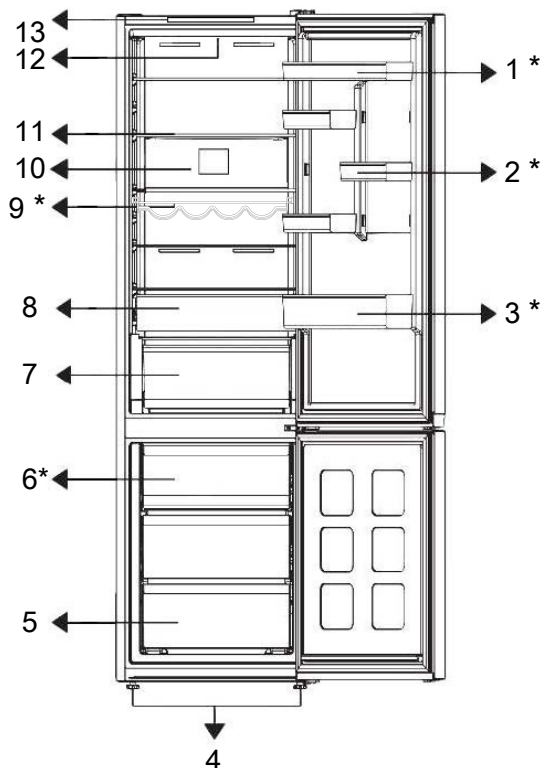

- | | |
|-------------------------------------|---------------------------|
| 1. * Nastaviteľná polica vo dverách | 2. * Polica na vajcia |
| 3. * Polica na fľaše | 4. Nožičky |
| 5. Mraziaci priestor | 6. * Nádoba na ľad |
| 7. Zásuvka na zeleninu | 8. Zásuvka na chladenie |
| 9. * Stojan na víno | 10. Ventilátor |
| 11. Nastaviteľná polica v tele | 12. Osvetľovacia lampička |
| 13. Ovládací panel | |

***Voliteľné:** Obrázky v tejto užívateľskej príručke sú schematické a nemusia sa presne zhodovať s vaším produktom. Ak

vaš výrobok neobsahuje príslušné časti, tieto informácie sa vzťahujú na ostatné modely.

3 Inštalácia

Najprv si prečítajte „Bezpečnostné pokyny“!

3.1 Správne miesto pre inštaláciu

Pre inštaláciu spotrebiča sa obráťte na autorizovaný servis. Pre prípravu spotrebiča pre inštaláciu vyhľadajte informácie v už-

vateľskej príručke a uistite sa, že sú k dispozícii požadované elektrické a vodovodné nástroje. Ak nie, pre usporiadanie týchto nástrojov podľa potreby sa obráťte na elektrikára a vodoinštalatéra.

- Pre zabránenie vibráciám umiestnite výrobok na rovný povrch.
- Umiestnite výrobok aspoň 30 cm od radiátorov, pecí a podobných tepelných zdrojov a aspoň 5 cm od elektrických rúr.
- Pri umiestnení dvoch chladničiek v priľahlej pozícii, medzi dvoma jednotkami nechajte vzdialenosť najmenej 4 cm.
- Výrobok uchovávajte mimo dosahu priameho slnečného svetla a na suchom mieste.

4 Príprava

Najprv si prečítajte „Bezpečnostné pokyny“!

4.1 Čo urobiť pre úsporu energie

- Pri vkladaní potravín ponechajte v chladničke dostatok priestoru, aby bola zabezpečená dostatočná cirkulácia vzduchu na chladenie.
- Pretože horúci a vlhký vzduch sa nedostane priamo do vášho výrobku, keď nie sú dvierka zatvorené, výrobok sa optimalizuje v existujúcich podmienkach tak, aby jedlo vo vnútri bolo bezpečne chránené. Za týchto okolností budú funkcie a súčasti, ako sú kompresor, ventilátor, ohrievač, rozmrazovač, osvetlenie, displej atď., pracovať podľa potrieb s minimálnou spotrebou energie.
- V prípade, že je k dispozícii viacero možností, sklenené police musia byť umiestnené tak, aby neboli blokované výstupy vzduchu na zadnej stene a najlepšie tak, aby výstupy vzduchu zostali pod sklennou policou. Táto kombinácia môže pomôcť zlepšiť distribúciu vzduchu a energetickú účinnosť.
- Pri skladovaní dôrazne odporúčame použitie spodnej zásuvky.

- Skontrolujte, či sa komponent na zaistenie voľného priestoru voči zadnej stene nachádza na svojom mieste (ak sa dodáva s výrobkom).

3.2 Výstraha pred horúcim povrchom

Bočné steny vášho produktu sú vybavené rúrkami chladenia, ktoré vylepšujú chladiaci systém. Cez tieto povrchy môže tiecť vysokotlaková kvapalina, ktorá môže spôsobiť ohrev bočných stien. Je to normálne a nevyžaduje to údržbu.

- Na dosiahnutie optimálneho výkonu je možné použiť funkciu rýchleho zmrazenia (ak je k dispozícii), a to 24 hodín pred vložením čerstvých potravín do mrazničky.
- Vo väčšine prípadov stačí funkciu rýchleho zmrazovania 24 hodín po vložení čerstvých potravín do mrazničky. Po určitom čase sa funkcia rýchleho zmrazenia automaticky deaktivuje.
- Pri zmrazovaní malého množstva potravín možno funkciu rýchleho zmrazovania po určitom čase deaktivovať, aby sa zabezpečila úspora energie.
- Umiestnite potraviny podľa nasledujúceho obrázka, pričom dodržujte vzdialenosť od snímača teploty chladiaceho priestoru. Ak sú v kontakte so snímačom, môže sa zvýšiť spotreba energie spotrebiča.

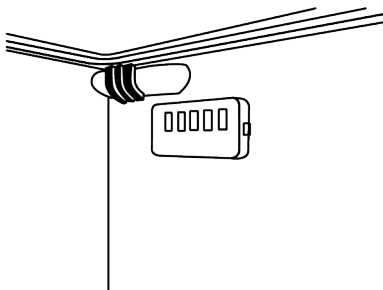

- Ukladajte potraviny do chladiaceho priestoru alebo chladiaceho priečinku podľa správnych skladovacích podmienok, aby ste ušetrili energiu.

4.2 Prvé uvedenie do prevádzky

Pred použitím výrobku sa uistite, že ste vykonali potrebné prípravy v súlade s pokynmi v častiach „Bezpečnostné pokyny“ a „Inštalácia“.

- Pred použitím výrobku počkajte aspoň 2 hodiny, aby sa zabezpečila úplná účinnosť chladenia.
- Výrobok nechajte v prevádzke bez toho, aby ste doň vložili akékoľvek potraviny počas 6 hodín, a dverka výrobku by mali byť čo najviac zatvorené.
- Zmena teploty spôsobená otváraním a zatváraním dvierok počas používania výrobku môže bežne viesť ku kondenzácii na dverách/policiach a sklenených nádobách umiestnených vo výrobku.
- Keď sa kompresor zapne, budete počuť zvuk. Je normálne, že výrobok vydáva hluk, aj keď kompresor nie je v prevádzke, pretože v chladiacom systéme sa môže stláčať kvapalina a plyn.

- Je normálne, že predné okraje výrobku sú teplé. Tieto oblasti sú určené na zahrievanie, aby sa zabránilo kondenzácii
- Pri niektorých modeloch sa panel indikátora automaticky vypne po 1 minúte po zatvorení dverí. Znovu sa aktivujú keď sa dvere otvoria alebo po stlačení tlačidla.

SK

4.3 Klimatická trieda a definície

Pozrite si klimatickú triedu na typovom štítku zariadenia. Podľa klimatickej triedy sa na vaše zariadenie vzťahuje jedna z nasledujúcich informácií.

- **SN:** Dlhodobé mierne podnebie: Toto chladiace zariadenie je určené na používanie pri teplotách okolia od 10 °C do 32 °C.
- **N:** Mierne podnebie: Toto chladiace zariadenie je určené na používanie pri teplotách okolia od 16 °C do 32 °C.
- **ST:** Subtropické podnebie: Toto chladiace zariadenie je určené na používanie pri teplotách okolia od 16 °C do 38 °C.
- **T:** Tropické podnebie: Toto chladiace zariadenie je určené na používanie pri teplotách okolia od 16 °C do 43 °C.

5 Používanie vášho spotrebiča

5.1 Ovládací panel produktu

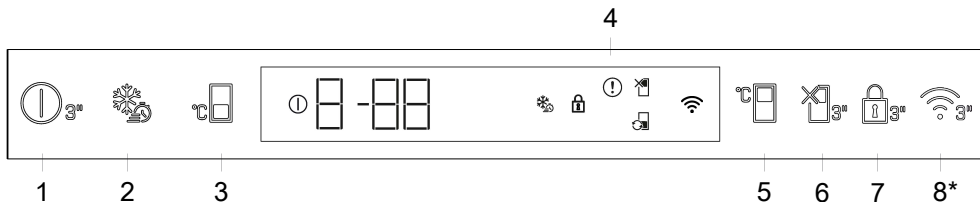

1. Tlačidlo vypnutia produktu

Ak toto tlačidlo stlačíte na 3 sekundy, zariadenie prejde do režimu vypnutia; v tomto režime chladnička nebude chlaďiť; ak tlačidlo opäť stlačíte na 3 sekundy, chladnička začne normálne fungovať a ikona zhasne.

2. Quick freeze - Rýchle mrazenie

Keď sa stlačí tlačidlo Quick freeze, zobrazí sa ikona rýchleho mrazenia a aktivuje sa funkcia rýchleho mrazenia. Teplota v mraziacom priestore je nastavená na -27°C. Opätovným stlačením tlačidla funkciu zrušíte. Funkcia rýchleho mrazenia sa zruší. Pre zmrazenie veľkého množstva čerstvých potravín, stlačte tlačidlo Rýchleho zmrazovania pred vložením potravín do mraziaceho priestoru.

3. Tlačidlo nastavenia teploty mraziaceho priestoru

Teplota bola nastavená pre mraziaci priestor. Stlačením tlačidla môžete nastaviť teplotu mraziaceho priestoru na -18, -19, -20, -21, -22, -23 alebo -24 °C.

4. Kontrolka Poruchového stavu

Tento indikátor sa aktivuje, keď chladnička nedokáže dostatočne chlaďiť alebo v prípade akejkoľvek chyby senzora. Na ukazovateli teploty Mraziacej časti sa zobrazí E a na ukazovateli teploty Chladiacej časti sa zobrazia čísla ako 1,2,3. Tieto údaje informujú autorizovaný servis o poruche. Keď do mraziaceho priestoru vložíte horúce jedlo alebo necháte dvierka otvorené dlhší čas, zobrazí sa výkričník. Toto nie je chyba, toto upozornenie sa zruší, keď sa jedlo ochladí alebo keď sa stlačí akékoľvek tlačidlo.

5. Nastavenie teploty chladiaceho priestoru

Umožňuje nastaviť teplotu pre chladiaci priestor. Stlačením tlačidla môžete nastaviť teplotu chladiaceho priestoru na 8, 7, 6, 5, 4, 3, 2 alebo 1°C.

6. Funkcia Dovoľenka

Ak chcete aktivovať funkciu dovolenky, stlačte tlačidlo na 3 sekundy. Bude aktivovaný Režim dovolenky a zobrazí sa ikona dovolenky. Chladiaci priestor nebude aktívne vykonávať chladenie. Keď je táto funkcia aktívna, chladiaci priestor nie je vhodný na skladovanie potravín. Ostatné oddelenia pokračujú v ochladzovaní podľa predtým nastavenej teploty. Opätovným stlačením tlačidla na 3 sekundy túto funkciu zrušíte.

7. Režim Uzamknutia klávesov

Na 3 sekundy nepretržite stlačte a podržte tlačidlo Uzamknutia klávesov. Rozsvieti sa symbol klávesov a aktivuje sa režim Uzamknutia klávesov. Keď je aktívny režim Uzamknutia klávesov, tlačidlá nefungujú. Opäť na 3 sekundy nepretržite stlačte a podržte tlačidlo Uzamknutia klávesov. Symbol Uzamknutia klávesov zhasne a režim uzamknutia klávesov sa deaktivuje.

***Voliteľné:** Zobrazené funkcie sú voliteľné, môžu existovať rozdiely v tvare a umiestnení funkcií, ktoré sa nachádzajú na paneli indikátorov vášho spotrebiča.

8. Bezdrôtové tlačidlo*

Toto tlačidlo sa používa na bezdrôtové pripojenie k vášmu prístroju prostredníctvom mobilnej aplikácie HomeWhiz. Ak je tlačidlo stlačené dlho (3 sekundy), symbol bezdrôtového pripojenia na displeji/indikátore bude pomaly blikať (v 0,5-sekundových intervaloch). Spojenie medzi zariadením a domácou sieťou je inicializované. Po nadviazaní bezdrôtového spojenia so spotrebičom bude ikona bezdrôtového spojenia () svietiť napevno. Po počiatočnom nastavení je možné spojenie aktivovať / deaktivovať stlačením tohto tlačidla. Symbol bezdrôtového pripojenia bude blikať rýchlo (v intervaloch 0,2 sekundy), kým sa spojenie nenadviaže. Keď je pripojenie aktívne, symbol bezdrôtového pripojenia nepretržite bliká. Ak sa spojenie nedá nadviazať dlhšiu dobu, skontrolujte nastavenia spojenia a pozrite si časť „Riešenie problémov“ v používateľskej príručke. Na bezdrôtové pripojenie použite aplikáciu HomeWhiz. Kroky inštalácie sú popísané v aplikácii v priebehu inštalácie.

Do aplikácie môžete vstúpiť prečítaním QR kódu dostupného na štítku HomeWhiz na produkte.

Aplikáciu je možné získať z App Store alebo z Play Store pre zariadenia s Androidom. Podrobnosti nájdete na <https://www.home-whiz.com/>.

Nastavenie teploty je možné nastaviť medzi 1-8 °C v chladiacom priestore a medzi -24 a -18 °C v mraziacom priestore. Nastaviteľné hodnoty teploty sa môžu v rámci týchto rozsahov líšiť v závislosti od špecifikácií produktu.

5.2 Ukladanie potravín vo vašom produkte

Ukladanie potravín v Chladiacej priehradke

Ukladajte potraviny na rôzne miesta podľa ich vlastností:	
Potraviny	Miesto
Vajce	Dverová polica
Mliečne výrobky (maslo, syr)	Ak je k dispozícii, nulový stupeň (pre raňajkové potraviny) priehradka / chladiaci priečinok
Ovocie, zelenina a zeleň	Priehradka na ovocie a zeleninu, nádoba na ovocie a zeleninu (Crisper) alebo; V priehradke na čerstvé potraviny, v zásuvke na zeleninu alebo v zásuvke Everfresh+ (ak je k dispozícii), za predpokladu, že chladnička je nastavená na teplotu nad 5°C
Čerstvé mäso, hydina, ryby, klobásy atď. Varené potraviny	Ak je k dispozícii, nulový stupeň (pre raňajkové potraviny) priehradka / chladiaci priečinok
Potraviny pripravené na podávanie, balené výrobky, konzervované potraviny a uhorky	Horné police alebo dverová polica
Nápoje, fľaše, korenie a občerstvenie	Dverová polica

Ukladanie potravín v mraziacom priestore

- Funkciu rýchleho zmrazovania môžete aktivovať 4-6 hodín pred funkciou zmrazovania a vykonať rýchlejšie chladenie.
- Teplé pokrmy pred vloženíím do mraziaceho priestoru zohrejte na izbovú teplotu.
- Potraviny, ktoré sa majú zmraziť, rozdeľte na porcie s veľkosťou, ktoré je možné konzumovať, a zmrazte ich v samostatných balíčkoch.
- Pred vloženíím potravín do mrazničky sa odporúča ich zabalenie.
- Aby ste zabránili uplynutiu doby skladovania, napíšte na obal dátum, čas a názov výrobku podľa doby skladovania rôznych potravín.
- Potraviny, ktoré ste rozmrazili, rýchlo skonzumujte. Rozmrazené potraviny sa nedajú znova zmraziť, pokiaľ nie sú tepelne spracované. Po rozmrazení nie je bezpečné konzumovať opätovne zmrazené čerstvé potraviny bez tepelnej úpravy.
- Pri zmrazovaní čerstvých potravín ich nedávajte do kontaktu s už zmrazenými potravinami. V opačnom prípade sa zmrazené potraviny rozmrazia.

Skladovanie potravín, ktoré sa predávajú mrazené

- Pri skladovaní potravín dodržiavajte časové lehoty uvedené v týchto pokynoch.
- V záujme ochrany kvality potravín dodržiavajte čo najkratší časový interval medzi nákupnou transakciou a skladovaním.
- Kupujte mrazené potraviny, ktoré sú skladované pri teplote -18 °C alebo nižšej.
- Vyhnite sa nákupu potravín, ktorých obaly sú pokryté ľadom atď. To znamená, že výrobok mohol byť čiastočne rozmrazený a znovu zmrazený. Teplota ovplyvňuje kvalitu potravín.
- Potraviny skladujte po dobu odporúčanú výrobcom. Z mrazničky vyberte len toľko potravín, koľko potrebujete.
- Ak je váš výrobok (v tabuľke odporúčaných nastavených hodnôt) nastavený na uvedené nastavené hodnoty, potraviny si okrem prípadov, keď sú v prostredí extrémne okolnosti, zachovajú svoju čerstvosť dlhší čas v priečinku pre čerstvé výrobky aj v priečinku mrazničky.
- Ak je priehradka na čerstvé potraviny nastavená na nižšiu teplotu, čerstvé ovocie a zelenina môžu byť čiastočne zmrazené.

- Dvojhviezdičkové priehradky sú vhodné na predmrazené potraviny. Možno v nich skladovať zmrzlinu a kocky ľadu.
- Potraviny zmrazujte len v 4 hviezdčikovom priestore.

Mäso a ryby		Príprava	Najdlhšia doba skladovania (mesiace)	
Mäsové výrobky	Teľacina	Steak	Nakrájajte ich o hrúbke 2 cm a položte medzi ne fóliu alebo ich pevne obalte strečovou fóliou	6-8
		Vyprážanie	Zabaľte kusy mäsa alebo ich pevne obalte strečovou fóliou	6-8
		Kocky	Na malé kusy	6-8
		Rezne, kotlety	Umiestnením fólie medzi nakrájané plátky alebo ich pevne obalte strečovou fóliou	6-8
	Ovčie mäso	Kotlety	Umiestnením fólie medzi kusy mäsa alebo ich osobitne obalte strečovou fóliou	4-8
		Vyprážanie	Zabaľte kusy mäsa alebo ich pevne obalte strečovou fóliou	4-8
		Kocky	Zabaľte mleté mäso do mraziaceho vrečka, alebo ho pevne obalte strečovou fóliou	4-8
	Hovädzie mäso	Vyprážanie	Zabaľte kusy mäsa alebo ich pevne obalte strečovou fóliou	8-12
		Steak	Nakrájajte ich o hrúbke 2 cm a položte medzi ne fóliu alebo ich pevne obalte strečovou fóliou	8-12
		Kocky	Na malé kusy	8-12
		Varené mäso	Zabaľte ho v malých kúskoch do vrečka na mrazenie	8-12
	Mleté mäso	Bez korenín, v plochých vreciach	1-3	
	Droby (kusy)	V kúskoch	1-3	
	Fermentovaná klobása - saláma	Je potrebné ich zabaliť, aj keď majú vlastný obal.	1-3	
	Šunka	Umiestnením fólie medzi nakrájané plátky	2-3	
Hydina a divina	Kuracie a morčacie mäso	Zabalením do fólie	4-6	
	Hus	Zabalením do fólie (porcie by nemali presiahnuť 2,5 kg)	4-6	
	Kačica	Zabalením do fólie (porcie by nemali presiahnuť 2,5 kg)	4-6	
	Jeleň, králik, srnka	Zabalením do fólie (porcie by nemali presiahnuť 2,5 kg a ich kosti musia byť oddelené)	6-8	
Ryby a morské plody	Sladkovodné ryby (pstruh, kapor, žeriav, sumec)	Po dôkladnom vyčistení vnútorností a šupín ich umyte a vysušte a v prípade potreby im odrežte chvostové a hlavové časti.	2	
	Chudé ryby (morský vlk, kalkan veľký, morský jazyk)		4-6	
	Mastné ryby (bonito, makrela, lufara, parma, sardely)		2-4	
	Mäkkýše		Vyčistené a vo vreciach	4-6
	Kaviár		Vo vlastnom obale, v hliníkových alebo plastových nádobách	2-3

"Čas skladovania uvedený v tabuľke je založený na skladovacej teplote -18 °C."

SK

Ovocie a zelenina	Príprava	Najdlhšia doba skladovania (mesiace)
Fazuľa	Po umytí a nakrájaní na malé kúsky šokovým varom po dobu 3 minúty	10-13
Zelený hrach	Po vylúpení a umytí šokovým varom 2 minúty	10-12
Kapusta	Po vyčistení šokovým varom 1 - 2 minúty	6-8
Mrkva	Po umytí a nakrájaní na malé kúsky šokovým varom po dobu 3-4 minúty	12
Čierne korenie	Po odrezaní stonky, rozdelením na dve časti a oddelením semien varením po dobu 2 - 3 minúty	8-10
Špenát	Po umytí a očistení šokovým varom 2 minúty	6-9
Pór	Po nasekaní a vyčistení šokovým varom 5 minút	6-8
Karfiol	Po oddelení listov a nakrájaní jadra na kúsky šokovým varom v troche citrónovej vody po dobu 3 - 5 minút	10-12
Baklažán	Po umytí a nakrájaní na 2 cm kúsky šokovým varom po dobu 4 minúty	10-12
Tekvica	Po umytí a nakrájaní na 2 cm kúsky šokovým varom po dobu 2- 3 minúty	8-10
Hríby	Zľahka popražíme na oleji a vytlačíme na ňom citrón	2-3
Kukurica	Očistením a zabalením ako šúlok alebo zrno	12
Jablká a hrušky	Po očistení a nakrájaní šokovým varom po dobu 2-3 minúty	8-10
Marhule a broskyne	Rozdelíme na polovicu a vyberieme kôstky	4-6
Jahody a maliny	Po umytí a olúpaní	8-12
Pečené ovocie	Pridaním 10% cukru do nádob	12
Slivky, čerešne, višne	Po umytí a odstránení stopiek	8-12

"Čas skladovania uvedený v tabuľke je založený na skladovacej teplote -18 °C."

Mliečne výrobky	Príprava	Najdlhšia doba skladovania (mesiace)	Podmienky skladovania
Syr (okrem syra feta)	Umiestnením fólie medzi nakrájané plátky	6-8	Môže byť ponechaný v pôvodnom obale na krátkodobé uskladnenie. Na dlhodobé skladovanie zabaľte do alobalu alebo plastovej fólie.
Maslo, margarín	Vo vlastnom obale	6	Vo vlastnom obale alebo v plastových nádobách

"Čas skladovania uvedený v tabuľke je založený na skladovacej teplote -18 °C."

"Množstvo čerstvých potravín, ktoré je možné zmraziť na určitý čas, je uvedené na typovom štítku."

Mraziaci priestor Nastavenie	Chladiaci priestor Nastavenie	Poznámky
-18°C	4°C	Toto je predvolené, odporúčané nastavenie. Toto nastavenie sa odporúča, ak je teplota okolia nižšia ako 30°C.
-20°C alebo nižšie	4°C	Tieto nastavenia sa odporúčajú pri teplotách okolia nad 30 °C.
Quick Freeze - Rýchle mrazenie	4°C	Použite, keď chcete zmraziť vaše potraviny krátkej dobe. Po skončení procesu sa nastavenia výrobníka vrátia do predchádzajúcej polohy.
-18°C alebo nižšie	2°C	Použite toto nastavenie, ak si myslíte, že chladiaci priestor nie je dostatočne studený vzhľadom na teplotu prostredia alebo časté otváranie dverí.

Rýchle mrazenie

1. Pred vložením čerstvých potravín aktivujte funkciu rýchleho zmrazenia 24 hodín
2. Po 24 hodinách od stlačenia tlačidla umiestnite potraviny, ktoré chcete zmraziť, na druhú policu s vyššou mraziacou kapacitou.
3. Po aktivácii funkcie rýchleho zmrazenia sa po určitom čase automaticky zruší.

Podrobnosti o mrazničke

Podľa noriem IEC 62552, mraznička musí mať schopnosť zmraziť 4,5 kg potravín na teplotu -18°C alebo nižšej pri izbovej teplote 25°C za 24 hodín na každých 100 litrov objemu mraziaceho priestoru.

Potraviny môžu byť zachované po dlhšiu dobu iba pri teplote do teploty -18°C.

Potraviny môžete udržiavať čerstvé po dobu niekoľkých mesiacov (v mrazničke na alebo pod teplotou -18°C).

Potraviny ktoré majú byť zmrazené nesmú prísť do kontaktu s už zmrazenými potravinami vo vnútri mrazničky z dôvodu zabránenia ich čiastočnému rozmrazeniu.

Zeleninu uvarte a vodu odfiltrujte pre predĺženie doby zmrazeného skladovania.

Po filtrácii dajte jedlo do vzduchotesných balení a umiestnite ho v mrazničke. Banány, paradajky, hlávkový šalát, zeler, varené vajcia, zemiaky a podobné potraviny nezmrazujte. V prípade, že sú tieto potraviny zmrazené, negatívne to ovplyvní len ich vý-

živové hodnoty a konzumné vlastnosti. Nejedná sa o hnilobu, ktorá by ohrozovala ľudské zdravie.

Umiestnenie potravín

Police v mraziacom priestore:Rôzne mrazené potraviny ako mäso, ryby, zmrazená zelenina atď.

Police v chladiacom priestore:Potraviny vo vnútri hrncov, taniere s uzáverom a obaly s uzáverom, vajcia (v uzavretom obale)

Poličky na dverách chladiaceho priestoru:Malé a balené potraviny alebo nápoje

Crisper:Zelenina a ovocie

Priehradka na čerstvé potraviny:Lahôdky (raňajky, mäsové výrobky spotrebované v krátkom čase)

5.3 Nádoba na ovocie a zeleninu (Crisper) s reguláciou vlhkosti

S nádobou na ovocie a zeleninu (Crisper) s regulovanou vlhkosťou môžete zeleninu a ovocie dlhšie skladovať v prostredí s ideálnou vlhkosťou.

Vďaka systému nastavenia vlhkosti s 3 možnosťami pred vašou Nádobou na ovocie a zeleninu (Crisper) môžete regulovať vlhkosť v priehradke podľa skladovaných potravín. Odporúčame vám skladovať jedlo výberom možnosti zelenina, keď skladujete iba zeleninu, možnosti ovocia, keď skladujete iba ovocie, a zmes, keď skladujete zmiešané jedlo.

Odporúčame, aby zelenina a ovocie neboli skladované v sáčkoch, aby sa zlepšila doba skladovania potravín a aby sa lepšie využil systém kontroly vlhkosti. Ponechanie v igelitových sáčkoch spôsobí, že zelenina zhnije v krátkej dobe. Odporúčame, aby sa najmä uhorky a brokolica neskladovali v uzavretých sáčkoch. V situáciách, kde kontakt s ostatnou zeleninou nie je vhodný, použite obalový materiál, ako je papier, ktorý má určitú pórovitosť v súlade s hygienou. Pri umiestňovaní zeleniny, uložte ťažkú a tvrdú zeleninu na dno a ľahkú a mäkkú na vrchol, s prihliadnutím na špecifické hmotnosti zeleniny.

Nedávajte plody, ktoré majú vysokú produkciu plynu etylénu, ako sú hrušky, marhule, broskyne a najmä jablká do spoločnej nádoby na ovocie a zeleninu (Crisper) s inou zeleninou a ovocím. Plyn etylén vychádzajúci z týchto plodov môže spôsobiť, že ostatná zelenina a ovocie budú zrietať rýchlejšie a začnú hniť v kratšom časovom období.

5.4 Oblasť chladiaceho priestoru mliečnych výrobkov

Chladiaca zásuvka

V Chladiacej zásuvke je možné dosiahnuť nižšie teploty. Túto zásuvku používajte na lahôdkárske výrobky (salámy, klobásy atď.) a mliečne výrobky, ktoré si vyžadujú chladnejšie skladovacie podmienky, alebo na mäso, kuracie mäso alebo ryby, ktoré sa majú rýchlo spotrebovať. V tejto zásuvke nie je vhodné skladovať ovocie a zeleninu.

5.5 Upozornenie na otvorené dvere

Systém upozornenia na otvorené dvere chladničky sa môže líšiť v závislosti od modelu.

Verzia 1;

Ak dvere výrobku zostanú otvorené určitý čas (od 60 s do 120 s), zaznie zvukový výstražný signál; v závislosti od modelu vý-

robku sa môže zobrazíť aj vizuálny výstražný signál (svetelný záblesk). Ak zatvoríte dvere zariadenia alebo stlačíte tlačidlo na obrazovke zariadenia, ak také je, výstražný zvuk sa zastaví.

Verzia 2;

Ak dvere zariadenia zostanú otvorené určitý čas (od 60 s do 120 s), zaznie upozornenie na otvorené dvere. Upozornenie na otvorené dvere sa ozýva postupne. Najprv sa spustí zvukové varovanie. Ak dvere stále nie sú zatvorené, po 4 minútach sa aktivuje vizuálne upozornenie (svetelný záblesk). Upozornenie na otvorené dvere sa oneskorí o určitý čas (od 60 s do 120 s), keď sa stlačí ľubovoľné tlačidlo na obrazovke produktu, ak také je. Potom sa proces začne odznova. Keď sú dvere zariadenia zatvorené, upozornenie na otvorené dvere sa zruší.

5.6 Priestor na uskladnenie ľadu

Držiak na ľad

Vedierko na ľad vám umožní ľahko vybrať ľad z chladničky.

Používanie vedra s ľadom

1. Vyberte vedro s ľadom z mraziaceho priestoru.
2. Naplňte nádobu na ľad vodou.
3. Vložte nádobu na ľad do mrazničky. Ľad bude pripravený asi po dvoch hodinách.
4. Vezmite nádobu na ľad z mrazničky a opatrne ju ohnite nad držiakom, ktorý budete podávať. Ľad sa ľahko nasype do držiaka na servírovanie.

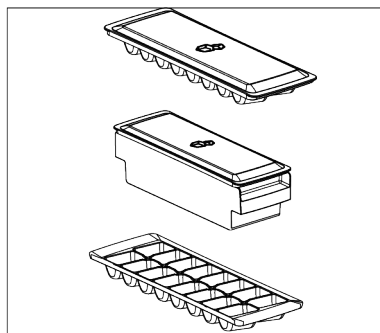

5.7 Držiak na vajcia

Držiak na vajčička môžete umiestniť na dvere alebo policičku na korpuse podľa vlastného uváženia.

6 Údržba a čistenie

Najprv si prečítajte „Bezpečnostné pokyny“!

- Pred čistením spotrebič odpojte od elektrickej siete.
- Prach na ventilačnej mriežke na zadnej strane výrobku by sa mal odstrániť (bez otvorenia veka) aspoň raz za rok. Čistenie by sa malo vykonávať suchou handričkou.
- Dávajte pozor, aby sa voda nedostala do puzdra lampy a iných elektrických častí.
- Vyčistíte dvierka vlhkou handričkou. Odstráňte všetok obsah a vyberte dvere a police tela. Dvíhajte police dverí smerom nahor, aby ste ich odstránili. Po vyčistení a vysušení ich zasuňte späť na miesto zhora nadol.
- Na čistenie vonkajšieho povrchu výrobku alebo pochrómovaných častí nikdy nepoužívajte vodu alebo čistiace prostriedky obsahujúce chlór. Chlór spôsobuje hrdzu na týchto typoch kovových povrchov.
- Aby sa zabránilo odlupovaniu alebo deformácii odtlačkov na plastovej časti, nepoužívajte ostré, brúsne nástroje, mydlo, čistiace prostriedky pre domácnosť, čistiace prostriedky, benzín, leštidlo atď. Na čistenie použite mäkkú handričku s vlažnou vodou a osušte.
- V produktoch bez technológie No Frost sa na zadnej stene chladiaceho priestoru vytvoria kvapky vody a až do hrúbky prsta mrazu. Nečistite ho a absolútne nepoužívajte olej ani podobné látky.
- Na čistenie vonkajšieho povrchu výrobku používajte len mierne navlhčenú handričku z mikrovláčna. Špongie a iné typy čistiacich utierok môžu spôsobiť poškriabanie.

7 Odstraňovanie problémov

Najprv si prečítajte „Bezpečnostné pokyny“!

Ak má byť držiak na vajcia umiestnený na polici korpusu, odporúčame vám vybrať chladnejšie spodné police.

- Nikdy neumiestňujte držiak na vajcia do mraziaceho priestoru..

- Ak chcete vyčistiť vnútorné povrchy výrobku, umyte všetky odnímateľné časti jemným roztokom mydla, vody a sódy bikarbóny. Dôkladne opláchnite a úplne osušte. Zabráňte vniknutiu vody do svetiel a ovládacieho panela.
- Nepoužívajte ocot, alkohol ani iné čistiace prostriedky na báze alkoholu na žiadne vnútorné povrchy.

Vonkajšie povrchy z nehrdzavejúcej ocele

Použite neabrazívny čistiaci prostriedok z nehrdzavejúcej ocele a naneste ho mäkkou handričkou, ktorá nezanecháva vlákna. Na vyleštenie jemne utrite povrch handričkou z mikrovláčna navlhčenou vo vode a použite suchú leštiacu podložku. Vždy dodržiavajte zrna nehrdzavejúcej ocele.

Prevenia zlych pachov

Pri výrobe vášho produktu sa nepoužívajú žiadne látky, ktoré by mohli spôsobiť zápach. Môže však dôjsť k zápachu v dôsledku nesprávneho skladovania potravín a nesprávneho čistenia vnútorného povrchu výrobku.

- Aby ste predišli tomuto problému, čistite sódu bikarbónou každých 15 dní.
- Potraviny skladujte v uzavretých nádobách, pretože mikroorganizmy uvoľňované z otvorených potravín môžu spôsobiť nepríjemný zápach.
- Nikdy neskladujte expirované alebo pokažené jedlo vo vašom produkte.

Ochrana plastových povrchov

Ak sa olej rozleje na plastové povrchy, okamžite ich vyčistite teplou vodou, pretože olej môže poškodiť povrch.

Než sa obrátite na servis, pozrite si nasledujúci zoznam. Môže Vám to ušetriť čas aj peniaze. Tento zoznam obsahuje časté sťažnosti, ktoré nie sú spojené s chybným spracovaním alebo poškodením materiálu. Niektoré funkcie uvedené v tomto dokumente sa nemusia vzťahovať na váš produkt.

Ak problém pretrváva aj po vykonaní pokynov v tejto časti, obráťte sa na svojho predajcu alebo na autorizovaný servis. Nepokúšajte sa opraviť produkt.

Chladnička nefunguje.

- Zástrčka nie je úplne nasadená. >>> Zapojte ju úplne do zásuvky.
- Poistka pripojená do zásuvky ktorá napája produkt alebo hlavná poistka je spálená. >>> Skontrolujte poistku.

Kondenzácia na bočnej stene chladiaceho priestoru (MULTI ZÓNA, CHLADIACA, KONTROLNÁ a FLEXI ZÓNA).

- Dvere sa otvárajú príliš často. >>> Dbajte na to, aby ste dvere výrobku neotvárali príliš často.
- Prostredie je príliš vlhké. >>> Neinštalujte výrobok vo vlhkom prostredí.
- Potraviny obsahujúce tekutiny sú uchovávané v neuzavretých nádobách. >>> Uchovávajte potraviny, ktoré obsahujú tekutiny v uzavretých nádobách.
- Dvere výrobku boli ponechané otvorené. >>> Nenechávajte dvere chladničky otvorené po dlhšiu dobu.
- Termostat je nastavený na veľmi nízku teplotu. >>> Nastavte termostat na vhodnú teplotu.

Kompresor nepracuje.

- V prípade náhleho výpadku prúdu alebo vytiahnutia napájacieho kábla a po jeho opätovnom pripojení tlak plynu v chladiacom systéme výrobku nie je vyvážený, čo spustí tepelný istič kompresora. Produkt sa reštartuje po približne 6 minútach. Keď sa výrobok po uplynutí tejto doby nereštartuje, obráťte sa na servis.

- Je aktívne rozmrazovanie. >>> To je normálne pre chladničku s plne automatickým rozmrazovaním. Odmrazovania sa vykonáva pravidelne.
- Produkt nie je zapojený do elektrickej siete >>> Uistite sa, že napájací kábel je zapojený.
- Nastavenie teploty je nesprávne. >>> Zvoľte zodpovedajúce nastavenie teploty.
- Nie je prúd. >>> Produkt bude naďalej fungovať normálne po obnovení napájania.

Prevádzkový hluk chladničky sa pri používaní zvyšuje.

- Prevádzkové výsledky tohto výrobku sa môžu líšiť v závislosti na zmenách teploty okolitého prostredia. To je normálne a nejedná sa o závalu.

Chladnička beží príliš často alebo príliš dlho.

- Nový výrobok môže byť väčší ako ten predchádzajúci. Väčšia výrobky budú pracovať po dlhšiu dobu.
- Teplota v miestnosti môže byť vysoká. >>> Výrobok bude v miestnosti s vyššou teplotou spustený po dlhšiu dobu.
- Výrobok mohol byť zapojený len nedávno alebo v ňom boli umiestnené nové položky potravín. >>> Výrobok dosiahne nastavenú teplotu dlhšie, keď bol len práve zapojený alebo doň boli umiestnené nové potraviny. To je normálne.
- Do výrobku bolo v poslednej dobe umiestnené veľké množstvo teplého jedla. >>> Nepokladajte horúce jedlo do výrobku.
- Dvere boli často otvorené alebo zostali otvorené po dlhšiu dobu. >>> Teplý vzduch pohybujúce sa vo vnútri spôsobí, že výrobok bude v prevádzke dlhšie. Neotvárajte dvere chladničky príliš často.
- Dvere mrazničky alebo chladničky mohli zostať pootvorené. >>> Skontrolujte, či sú dvere úplne zatvorené.

- Výrobok môže byť nastavený na príliš nízku teplotu. >>> Nastavte teplotu na vyšší stupeň a počkajte, až výrobok dosiahne nastavenú teplotu.
- Podložky dvier chladničky alebo mrazničky môžu byť špinavé, opotrebované, rozbité alebo nesprávne nasadené. >>> Vyčistite alebo vymeňte tesnenie. Poškodené / roztrhané podložky dverí spôsobia, že výrobok bude bežať dlhšiu dobu pre zachovanie aktuálnej teploty.

Teplota mrazenia je veľmi nízka, ale teplota chladiča je dostačujúca.

- Teplota priestoru mrazničky je nastavená na veľmi nízky stupeň. >>> Nastavte teplotu v mrazničke na vyšší stupeň a znovu skontrolujte.

Teplota chladenia je veľmi nízka, ale teplota mrazničky je dostačujúca.

- Teplota priestoru chladničky je nastavená na veľmi nízky stupeň. >>> Nastavte teplotu v chladničke na vyšší stupeň a znovu skontrolujte.

Potraviny uchovávané v chladnejších zásuviek priestorov sú zmrazené.

- Teplota priestoru chladničky je nastavená na veľmi nízky stupeň. >>> Nastavte teplotu v chladničke na vyšší stupeň a znovu skontrolujte.

Teplota v chladničke alebo v mrazničke je príliš vysoká.

- Teplota priestoru chladničky je nastavená na veľmi vysoký stupeň. >>> Nastavenie teploty chladiaceho priestoru má vplyv na teplotu v mraziacom priestore. Počkajte, až teplota príslušných častí dosiahne dostatočnú úroveň zmenou teploty chladiaceho alebo mraziaceho priestoru.
- Dvere boli často otvorené alebo zostali otvorené po dlhšiu dobu. >>> Neotvárajte dvere chladničky príliš často.
- Dvere môžu byť pootvorené. >>> Úplne zatvorte dvere.
- Výrobok mohol byť zapojený len nedávno alebo v ňom boli umiestnené nové položky potravín. >>> To je normálne. Výrobok

dosiahne nastavenú teplotu dlhšie, keď bol len práve zapojený alebo doň boli umiestnené nové potraviny.

- Do výrobku bolo v poslednej dobe umiestnené veľké množstvo teplého jedla. >>> Nepokladajte horúce jedlo do výrobku.

Trasie sa alebo vydáva hluk.

- Povrch nie je rovný alebo odolný >>> Ak sa výrobok pri pomalom pohybe trasie, upravte stojany, aby ste výrobok vyvážili. >>> Uistite sa tiež, že podlaha je dostatočne odolná k tomu, aby uniesla produkt.
- Všetky položky umiestnené na výrobku môže spôsobiť hluk. >>> Odstráňte všetky položky umiestnené na výrobku.
- Výrobok vytvára hluk tečúcej, striekajúcej kvapaliny a pod.
- Princíp fungovania tohto výrobku je založený na toku kvapalín a plynu. >>> To je normálne a nejedná sa o závalu.

Z výrobku znie zvuk ako vanúci vietor.

- Výrobok pre proces chladenia používa ventilátor. To je normálne a nejedná sa o závalu.

Na vnútorných stenách výrobku sa vytvoril kondenzát.

- Horúce alebo vlhké počasie zvýši námrazu a kondenzáciu. To je normálne a nejedná sa o závalu.
- Dvere boli často otvorené alebo zostali otvorené po dlhšiu dobu. >>> Neotvárajte dvere príliš často, ak zostali otvorené, ztvorte ich.
- Dvere môžu byť pootvorené. >>> Úplne zatvorte dvere.

Vytvára sa kondenzát na vonkajšej strane výrobku alebo medzi dverami.

- Okolité prostredie môže byť vlhké, je to úplne normálne vo vlhkom počasí. >>> Kondenzácia sa rozptýli, keď sa zníži vlhkosť.

Interiér zapácha.

- Produkt nie je pravidelne čistený. >>> Pravidelne čistite vnútro pomocou hubky, teplej vody a sýtenej vody.

- Niektoré balenia a obalové materiály môžu spôsobiť zápach. >>> Používajte balenia a obalové materiály bez zápachu.
- Potraviny boli umiestnené v neuzavretých baleniach. >>> Uchovávajte potraviny v uzavretých baleniach. Mikroorganizmy sa môžu šíriť z neuzavretých potravín a spôsobovať nepríjemný zápach.
- Z výrobku odstráňte všetky potraviny so zašlým dátumom spotreby a pokazené potraviny.

Dvere sa nezatvárajú.

- Balíčky s potravinami môžu blokovať dvere. >>> Premiestnite predmety blokujúce dvere.
- Produkt nestojí v úplne zvislej polohe na zemi. >>> Nastavte stojany pre uvedenie výrobku do zvislej polohy.
- Povrch nie je rovný alebo odolný >>> Uistite sa, že povrch je rovný a dostatočne odolný, aby uniesol výrobok.

Priehradka (Crisper) je zaseknutá.

- Potraviny môžu byť v kontakte s hornou časťou zásobníka. >>> Preusporiadajte potraviny v zásuvke.

Teplota na povrchu výrobku.

- Počas prevádzky vášho výrobku môže byť medzi dvomi dverami, na bočných paneloch a na zadnej časti mriežky pozorovaná vysoká teplota. Je to normálne a nevyžaduje to údržbu.

Ventilátor pokračuje v prevádzke aj po otvorení dverí.

- Ventilátor môže pokračovať v činnosti, keď sú dvere mrazničky otvorené.

Ak problém pretrváva aj po vykonaní pokynov v tejto časti, obráťte sa na svojho predajcu alebo na autorizovaný servis. Nepokúšajte sa opraviť produkt. To je normálne.

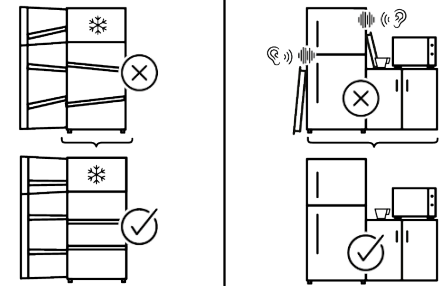
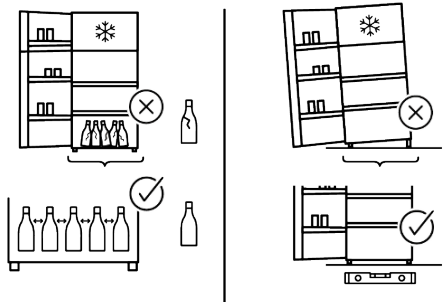
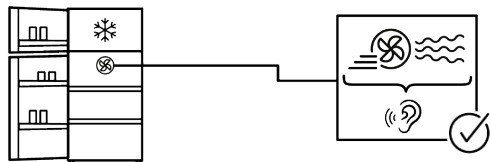
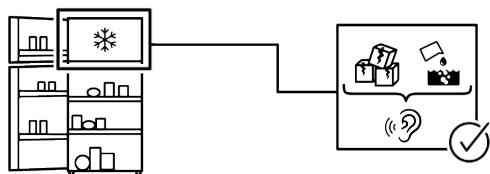
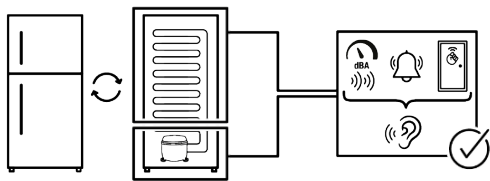

ZRIEKNUTIE SA PRÁVA

Niektoré (jednoduché) poruchy môže koncový užívateľ adekvátne vyriešiť bez akýchkoľvek bezpečnostných rizík alebo nebezpečného použitia, ak sa tieto chyby opraviva v medziach stanovených limitmi a v súlade s nasledujúcimi pokynmi (pozri časť „Samoprava“).

Preto, pokiaľ nie je v nižšie uvedenej časti „Samoprava“ povolené niečo iné, opravy budú adresované registrovaným profesionálnym opravovňiam, az dôvodu predchádzania problémom s bezpečnosťou. Registrovaný profesionálny opravár je profesionálny opravár, ktorému výrobca udelil prístup k pokynom a zoznamu náhradných dielov tohto produktu v súlade s metódami opísanými v legislatívnych aktoch podľa smernice 2009/125/ES.

Avšak iba servisný zástupca (tj autorizovaný profesionálny servis), na ktorého sa môžete obrátiť prostredníctvom telefónneho čísla uvedeného v používateľskej príručke/záručnom liste alebo prostredníctvom autorizovaného predajcu, môže poskytnúť služby podľa záručných podmienok. Preto vás upozorňujeme, že opravy vykonané profesionálnymi opravármi (ktorí nemajú oprávnenie od spoločnosti)Whirlpool majú za následok stratu záruky.

Samoprava

Koncový používateľ si môže sám opraviť výlučne nasledujúce náhradné diely: kľučky dverí, závesy dverí, zásobníky, koše a tesnenia dverí (aktualizovaný zoznam je k dispozícii na <https://parts-selfservice.europeanappliances.com> od 1. marca 2021).

Okrem toho, aby sa zabezpečila bezpečnosť výrobku a predišlo sa riziku vážneho poranenia, uvedená samoprava sa musí vykonať podľa pokynov uvedených v návode na použitie pre samopravu alebo pokynov dostupných na stránke <https://parts-selfservice.europeanappliances.com> . V

záujme vašej bezpečnosti odpojte výrobok od elektrickej siete skôr, ako sa pokúsite o vlastnú opravu.

Pokusy o opravu a opravu dielov, ktoré nie sú uvedené v takomto zozname, koncovými používateľmi a/alebo nedodržanie pokynov uvedených v používateľských príručkách na samopravu alebo ktoré sú k dispozícii na stránke <https://parts-selfservice.europeanappliances.com>, môžu spôsobiť bezpečnostné problémy, ktoré nemožno pripísať Whirlpool, a viesť k strate záruky na výrobok.

Preto sa dôrazne odporúča, aby sa koncoví používatelia zdržali pokusov o vykonanie opráv, ktoré nespádajú do uvedeného zoznamu náhradných dielov, a v takom prípade kontaktujte autorizované profesionálne opravovne alebo registrované profesionálne opravovne. Naopak, takéto pokusy koncových používateľov môžu spôsobiť problémy s bezpečnosťou a poškodiť produkt a následne spôsobiť požiar, vytopenie, elektrický zásah a vážne zranenie osôb. Napríklad, ale nie výlučne, nasledujúce opravy musia byť adresované autorizovaným odborným servisom alebo registrovaným odborným servisom: kompresor, chladiaci okruh, hlavná doska, doska meniča, doska displeja atď.

Výrobca / predajca v žiadnom prípade nemôže byť zodpovedný, ak koncoví používatelia nedodržiavajú vyššie uvedené záležitosti.

Dostupnosť náhradných dielov pre chladničku, ktorú ste si zakúpili, je 10 rokov. Počas tohto obdobia budú k dispozícii originálne náhradné diely na správnu prevádzku chladničky

Minimálna záručná doba na Vami zakúpenú chladničku je 24 mesiacov.

Tento výrobok je vybavený svetelným zdrojom energetickej triedy "G".

Svetelný zdroj v tomto výrobku môže vymeniť len odborný servis.

Моля, първо прочетете това ръководство за потребителя!

Уважаеми клиенти

Благодарим ви, че избрахте този продукт.

Моля, регистрирайте вашите продукти на www.register10.eu





Бихме искали да постигнете оптимална ефективност от този висококачествен продукт, който е произведен по най-съвременна технология. За да направите това, прочетете внимателно това ръководство и всяка друга предоставена документация, преди да използвате продукта.

Обърнете внимание на цялата информация и предупреждения в ръководството за потребителя. По този начин ще защитите себе си и продукта си от опасностите, които могат да възникнат. Запазете ръководството за употреба. Включете това ръководство с продукта, ако го предадете на някой друг.

Следните символи се използват в ръководството за потребителя и върху продукта:



Прочетете ръководството за потребителя.

 ENERG  	Информацията за модела, както се съхранява в базата данни за продукта, може да бъде достигната, като влезете в следния уебсайт и потърсите идентификатора на вашия модел (*), който се намира на енергийния етикет.
SUPPLIER'S NAME	MODEL IDENTIFIER → (*)
	
	https://eprel.ec.europa.eu/



Съдържание

1	Инструкции за околната среда.	84
1.1	Изхвърляне на опаковъчни материали	84
1.2	Техническа информация за Bluetooth + Wi - Fi.....	84
2	Вашият Хладилник	85
3	Монтаж	85
3.1	Правилно място за монтаж.....	86
3.2	Предупреждение за гореща повърхност	86
4	Подготовка	86
4.1	Какво да направите за спестяване на енергия	86
4.2	Първа употреба	87
4.3	Климатичен клас и дефиниции.	87
5	Използване на продукта	88
5.1	Контролен панел на продукта ..	88
5.2	Съхраняване на храни в продукта	90
5.3	Отделение за плодове и зеленчуци с контролирана влажност.....	95
5.4	Хладилна зона за млечни продукти	95
5.5	Сигнал за отворена врата.....	95
5.6	Място за съхранение на лед	96
5.7	Поставка за яйца	96
6	Почистване и грижа	96
7	Отстраняване на неизправности.....	97

1 Инструкции за околната среда

1.1 Изхвърляне на опаковъчни материали

Опаковъчният материал може да се рециклира и е обозначен със символа за рециклиране .

Поради това различните части на опаковката трябва да се изхвърлят отговорно и в пълно съответствие с разпоредбите на местните власти, регулиращи изхвърлянето на отпадъци.



1.2 Техническа информация за Bluetooth + Wi - Fi

Честотна лента:	2.4GHz (Wi - Fi или Bluetooth функция)
Максимална предавателна мощност:	< 100mW (Wi - Fi или Bluetooth функция)
Подробности за софтуера:	Quartz_WiFi.XXX

ОПРОСТЕНА ЕС ДЕКЛАРАЦИЯ ЗА СЪОТВЕТСТВИЕ:

С настоящото ВЕКО Europe Management S.R.L. декларира, че радиооборудването е в съответствие с Директива 2014/53/ЕС.

Пълният текст на ЕС декларацията за съответствие е достъпен на следния интернет адрес: <https://docs.emeaappliance-docs.eu>

Този продукт събира и предава данни за използването, когато е

свързан към интернет (напр. температурни настройки, продължителност на използване, кодове за грешки и т.н.). В съответствие със Закона за данните на ЕС (Регламент ЕС 2023/2854), имате право на достъп и управление на тези данни. За подробности относно това какви данни се събират, как се използват и как да получите достъп до тях, моля, посетете: www.homewhiz.com/eu-data-act-policy

2 Вашият Хладилник

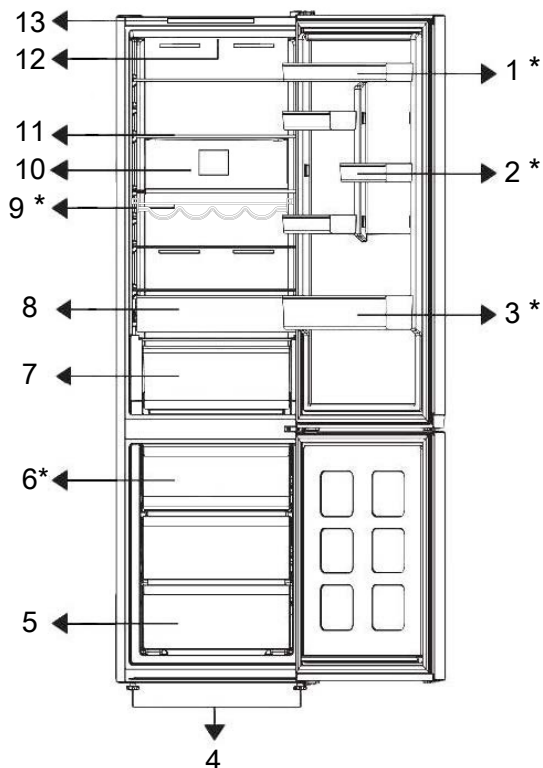

- | | |
|--------------------------------|--|
| 1. *Регулируем рафт на вратата | 2. *Рафт за яйца |
| 3. *Рафт за бутилки | 4. Крачета |
| 5. Фризерно отделение | 6. *Контейнер за лед |
| 7. Чекмедже за зеленчуци | 8. Чекмедже за съхранение на хладилни продукти |
| 9. *Рафт за вино | 10. Вентилатор |
| 11. Регулируем рафт за корпуса | 12. Осветителна лампа |
| 13. Контролен панел | |

*По избор: Изображенията в това ръководство за потребителя са схематични и може да не съответстват точно на вашия продукт. Ако Вашият

продукт не съдържа съответните части, информацията се отнася за други модели.

3 Монтаж

Първо прочетете „Инструкции за безопасност“!

3.1 Правилно място за монтаж

Свържете се с оторизирания сервиз за монтаж на продукта. За да подготвите продукта за монтаж, вижте информацията в ръководството за потребителя и се уверете, че електрическата и водоснабдителната мрежа са необходими. Ако не, обадете се на електротехник и водопроводчик, за да организират комуналните услуги, както е необходимо.

- Поставете продукта върху равна повърхност, за да избегнете вибрации
- Поставете продукта най-малко на 30 см от нагревател, печка или други източници на топлина и най-малко на 5 см от електрически печки.
- Когато поставите два охладителя в съседна позиция, оставете разстояние от поне 4 см между двата уреда.

4 Подготовка

Първо прочетете „Инструкции за безопасност“!

4.1 Какво да направите за спестяване на енергия

- Когато зареждате храната, оставете достатъчно място вътре в хладилника, за да позволите достатъчна циркулация на въздуха за охлаждане.
- Тъй като горещият и влажен въздух няма да проникне директно във вашия продукт, когато вратите не са отворени, вашият продукт ще се оптимизира при условия, достатъчни да защитят вашата храна. При тези обстоятелства функции и компоненти като компресор, вентилатор, нагревател, размразяване, осветление, дисплей и т.н. ще работят според нуждите, като консумират минимална енергия.
- В случай, че са налице няколко опции, стъклените рафтове трябва да бъдат поставени така, че изходите за въздух на задната стена да не са блокирани и за предпочитане по начин, по който изходите за въздух остават под

- Пазете продукта от пряка слънчева светлина и на сухо място.
- Проверете дали компонентът за защита на хлабина на задната стена присъства на мястото му (ако е предоставен с продукта).

3.2 Предупреждение за гореща повърхност

Страничните стени на вашия продукт са оборудвани с охладителни тръби за подобряване на охладителната система. Течността с високо налягане може да тече през тези повърхности и да причини горещи повърхности на страничните стени. Това е нормално и не изисква сервизно обслужване.

стъкления рафт. Тази комбинация може да помогне за подобряване на разпределението на въздуха и енергийната ефективност.

- Използването на долното чекмедже при съхранение е силно препоръчително.
- За оптимална ефективност може да се използва функцията за бързо замразяване (ако е налична) 24 часа преди поставянето на пресни храни във фризера.
- В повечето случаи 24 часа са достатъчни за функцията за бързо замразяване, след като във фризера са поставени пресни храни. След известно време функцията за бързо замразяване ще се деактивира автоматично.
- Когато замразявате малко количество храна, функцията за бързо замразяване може да се деактивира след известно време, за да се осигури икономия на енергия.
- Поставете храната, както е показано по-долу, като спазвате разстояние от сензора за температура на

охладителното отделение. Ако са в контакт със сензора, консумацията на енергия на уреда може да се увеличи.

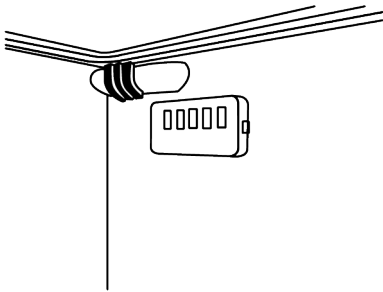

- Съхранявайте храната в охладителното или охлаждащото отделение в съответствие с правилните условия за съхранение, за да пестите енергия.

4.2 Първа употреба

Преди да използвате вашия продукт, се уверете, че са направени необходимите приготовления в съответствие с инструкциите в разделите "Инструкции за безопасност" и "Инсталиране".

- Изчакайте поне 2 часа, преди да включите продукта, за да осигурите пълна ефективност на охлаждането.
- Оставете продукта да работи, без да поставяте никаква храна вътре в продължение на 6 часа и вратичката на продукта трябва да се държи възможно най-затворена.
- Промяната на температурата, причинена от отваряне и затваряне на вратата по време на използване на продукта, обикновено може да доведе до конденз върху рафтовете на вратата/корпуса и стъклените съдове, поставени в продукта.

- Ще чуете звук, когато компресорът се включи. Нормално е продуктът да издава шум, дори когато компресорът не работи, тъй като течността и газът могат да бъдат компресирани в охладителната система.
- Нормално е предните ръбове на продукта да са топли. Те са проектирани да се затоплят, за да се избегне
- При някои модели индикаторният панел се изключва автоматично 1 минута след затваряне на вратата. Той ще се активира отново, когато вратата се отвори или се натисне произволен бутон.

BG

4.3 Климатичен клас и дефиниции

Моля, вижте климатичния клас на табелката с данни на Вашето устройство. Една от следните информации е приложима за вашето устройство според климатичния клас.

- **SN:** Дългосрочен умерен климат: Това охлаждащо устройство е предназначено за използване при температури на околната среда между 10 °C и 32 °C.
- **N:** Умерен климат: Това охлаждащо устройство е предназначено за използване при температури на околната среда между 16 °C и 32 °C.
- **ST:** Субтропичен климат: Това охлаждащо устройство е предназначено за използване при температури на околната среда между 16 °C и 38 °C.
- **T:** Тропичен климат: Това охлаждащо устройство е предназначено за използване при температури на околната среда между 16 °C и 43 °C.

5 Използване на продукта

5.1 Контролен панел на продукта

4

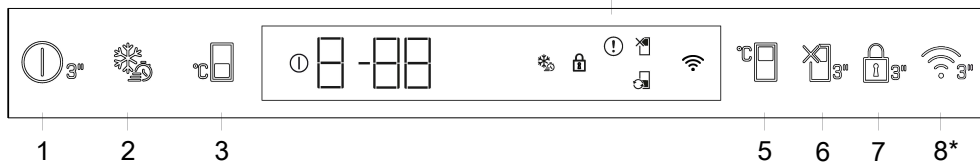

1. Бутон за изключване на продукта

Ако този бутон се натисне за 3 секунди, уредът ще влезе в режим на изключване; в този режим хладилникът няма да охлажда; ако бутонът се натисне отново за 3 секунди, хладилникът ще започне да работи нормално.

2. Бързо замразяване

Когато се натисне бутонът за бързо замразяване, ще се покаже иконата за бързо замразяване и функцията за бързо замразяване ще се активира. Температурата на фризерното отделение е настроена на -27°C . Натиснете бутона отново, за да отмените функцията. Функцията за бързо замразяване ще се отмени сама. За да замразите голямо количество прясна храна, натиснете бутона "Бързо замразяване", преди да поставите храната във Фризер отделение.

3. Бутон за настройка на температурата на фризерното отделение

Температурата за фризерното отделение е зададена. С натискане на бутона можете да зададете температурата на фризерното отделение на -18 , -19 , -20 , -21 , -22 , -23 или -24°C .

4. Индикатор за състояние на повреда

Този индикатор ще се активира, когато хладилникът не може да охладит достатъчно или в случай на грешка на сензора. „E“ ще се покаже на индикатора за температурата на фризерното отделение и цифри като 1, 2, 3 ще се покажат на индикатора за температурата на охладителното отделение. Тези цифри информират оторизирания сервиз за повредата. Ще се покаже удивителен знак, когато заредите гореща храна във фризерното отделение или оставите вратата отворена за продължителен период от време. Това не е грешка, това предупреждение ще бъде изчистено, когато храната изстине или когато бъде натиснат произволен бутон.

5. Настройка на температурата на охладителното отделение

Позволява да се настрои температурата за охладителното отделение. Чрез натискане на бутона можете да настроите температурата на охладителното отделение на 8, 7, 6, 5, 4, 3, 2 или 1°C .

6. Функция за почивка

За да активирате функцията за ваканция, натиснете бутона за 3 секунди. Режимът на ваканция ще бъде активиран и иконата за ваканция ще се появи. Охладителното отделение няма да се охлажда активно. Хладилното отделение не е подходящо за съхранение на храна, когато тази функция е активна. Останалите отделения продължават да се охлажда според зададените преди това температури. Натиснете отново бутона за 3 секунди, за да отмените тази функция.

7. Режим на заключване на бутоните

За 3 секунди натиснете и задръжте непрекъснато бутона за заключване на клавиатурата. Символът за заключване светва и режимът на заключване е активиран. Бутоните не работят, докато режимът за заключване на клавиатурата е активен. За 3 секунди непрекъснато натиснете и задръжте отново бутона за заключване на бутоните. Символът за заключване изгасва и режимът на заключване се деактивира.

***Незадължително:** Показаните функции не са задължителни; функциите на арматурното табло на вашия продукт могат да се различават по форма и местоположение.

8. *Безжичен бутон*

Този бутон се използва за безжично свързване на вашия продукт чрез мобилното приложение HomeWhiz. Натискането и задържането на бутона (за 3 секунди) ще накара иконата за безжична връзка на екрана/дисплея да мига бавно (на интервали от 0,5 секунди). Това инициира първоначалната настройка на домашната мрежа с продукта. След като бъде установена безжична връзка, иконата за безжична връзка ще остане осветена. След като първоначалната настройка приключи, можете да активирате/деактивирате връзката, като натиснете този бутон отново. Докато не се установи връзка, иконата за безжична връзка ще мига бързо (на интервали от 0,2 секунди). Когато връзката е активна, иконата на безжичната мрежа ще остане осветена. Ако не може да се установи връзка за продължителен период от време, проверете настройките си за връзка и вижте раздел „Отстраняване на неизправности“ в ръководството за потребителя. Използвайте приложението HomeWhiz за безжична връзка. Трябва да се използва. Стъпките за монтаж са обяснени чрез приложението по време на монтажа. Можете да получите достъп до приложението, като сканирате QR кода на етикета HomeWhiz на продукта.

Температурните настройки могат да бъдат зададени между 1 -8 °C за хладилното отделение и между -24 и -18 °C за фризерното отделение.

Регулируемите температурни стойности могат да варират в рамките на тези диапазони в зависимост от спецификациите на продукта.

5.2 Съхраняване на храни в продукта

Съхранение на храна в охладителното отделение

Съхранявайте храните на различни места според свойствата им:	
Храна	Местоположение
Яйца	Етажерка на вратата
Млечни продукти (масло, сирене)	Ако е налично, отделение с нула градуса (за храна за закуска)/отделение за охлаждане
Плодове, зеленчуци и зеленина	Отделение за плодове и зеленчуци, или; В отделението за прясна храна, в чекмеджето за зеленчуци или в чекмеджето Everfresh+ (ако има), при условие че хладилникът е настроен на температура над 5°C
Прясно месо, птици, риба, колбаси и др. Готвени храни	Ако е налично, отделение с нула градуса (за храна за закуска)/отделение за охлаждане
Храни готови за сервиране, пакетирани продукти, консерви и туршии	Горни рафтове или етажерки на вратата
Напитки, бутилки, подправки и закуски	Етажерка на вратата

Съхранение на храна във фризерното отделение

- Можете да активирате функцията за бързо замразяване 4- 6 часа преди функцията за замразяване и да извършите по-бързо охлаждане.
- Оставете топлите ястия да достигнат стайна температура, преди да ги поставите във фризера.
- Храните за замразяване трябва да бъдат разделени на порции според размера, който ще се консумират, и замразени в отделни опаковки.
- Препоръчително е да опаковате храните преди да ги поставите във фризера.
- За да предотвратите изтичане на срока за съхранение, напишете датата, часа и наименованието на продукта върху опаковката според времето за съхранение на различните храни.
- Консумирайте бързо размразените храни. Размразените храни не могат да се замразяват отново, освен ако не са сготвени. Не е безопасно да се

консумират повторно замразените пресни храни без готвене след размразяването им.

- Когато замразявате пресни храни, не ги поставяйте в контакт с вече замразени храни. В противен случай замразените храни ще бъдат размразени.

Съхранение на храните, които се продават замразени

- Когато съхранявате храна, спазвайте сроковете, посочени в тези инструкции.
- За да защитите качеството на храната, поддържайте интервала от време между закупуването и съхранението възможно най-кратък.
- Купувайте замразени храни, които се съхраняват при -18°C или по-ниски температури.
- Избягвайте да купувате храни, чиито опаковки са покрити с лед и др. Това означава, че продуктът може да бъде частично размразен и замразен отново. Температурата влияе върху качеството на храната.

- Съхранявайте храната за времето, препоръчано от производителя. Извадете от фризера само толкова храна, колкото ви е необходима.
- С изключение на случаите, когато в околната среда има екстремни обстоятелства, ако вашият продукт (в таблицата с препоръчителните зададени стойности) е настроен на посочените зададени стойности, храната запазва своята свежест за по-дълго време както в отделението за пресни продукти, така и във фризерното отделение.
- Ако отделението за прясна храна е настроено на по-ниска температура, пресните плодове и зеленчуци може да са частично замразени.
- Отделенията с две звезди са подходящи за предварително замразени храни. Могат да се съхраняват сладолед и кубчета лед.
- Замразявайте храна само в отделение с 4 звезди.

Месо и Риба		Подготовка	Най-дълго време за съхранение (месец)	
Месни продукти	Телешко	Пържола	Като ги отрежете с дебелина 2 см и поставите фолио между тях или ги увиете плътно със стреч фолио	6-8
		Печено	Като опаковате парчетата месо в хладилна торба или ги увиете плътно със стреч фолио	6-8
		Кубчета	На малки парченца	6-8
		Шницел, котлети	Чрез поставяне на фолио между нарязани парчета или опаковани индивидуално със стреч фолио	6-8
	Овнешко	Котлети	Чрез поставяне на фолио между парчетата месо или опаковане индивидуално със стреч фолио	4-8
		Печено	Като опаковате парчетата месо в хладилна торба или ги увиете плътно със стреч фолио	4-8
		Кубчета	Като опаковате нарязаните месо в хладилна торба или ги увиете плътно със стреч фолио	4-8
	Говеждо	Печено	Като опаковате парчетата месо в хладилна торба или ги увиете плътно със стреч фолио	8-12
		Пържола	Като ги отрежете с дебелина 2 см и поставите фолио между тях или ги увиете плътно със стреч фолио	8-12
		Кубчета	На малки парченца	8-12
		Варено месо	Чрез опаковане на малки парчета в хладилна чанта	8-12
	Кайма	Без подправки, в плоски пликове	1-3	
	Карантия (парче)	На парчета	1-3	
	Ферментирала наденица - Салам	Трябва да бъде опакован, дори ако има вече опаковка.	1-3	
	Шунка	Чрез поставяне на фолио между нарязаните парчета	2-3	
Птици и дивеч	Пиле и Пуйка	Чрез опаковане във фолио	4-6	
	Гъска	Чрез опаковане във фолио (порциите не трябва да надвишават 2,5 кг)	4-6	
	Патица	Чрез опаковане във фолио (порциите не трябва да надвишават 2,5 кг)	4-6	
	Елен, заек, сърна	Чрез опаковане във фолио (порциите не трябва да надвишават 2,5 кг и костите им трябва да бъдат отстранени)	6-8	
Риба и морски дарове	Сладководни риби (пъстърва, шаран, сом)	След основно почистване на вътрешността и люспите, рибата трябва да се измие и изсуши, а частите на опашката и главата да се изрежат, когато е необходимо.	2	
	Постна риба (Лаврак, Калкан, Соле)		4-6	
	Мазни риби (Паламуд, Скумрия, Лефер, Червен Кефал, Хамсия)		2-4	
	Черупчести/Ракообразни	Почиствени и в торби	4-6	
	Хайвер	В опаковката си, в алуминиева или пластмасова опаковка	2-3	

"Времената на съхранение, посочени в таблицата, се базират на температура на съхранение от -18°C."

Плодове и Зеленчуци	Подготовка	Най-дълго време за съхранение (месец)
Зелен боб	Чрез бланширане в продължение на 3 минути след измиване и нарязване на малки парченца	10-13
Зелен грах	Чрез бланширане в продължение на 2 минути след изчистване и измиване	10-12
Зеле	Чрез бланширане в продължение на 1-2 минути след изчистване	6-8
Моркови	Чрез бланширане в продължение на 3-4 минути след измиване и нарязване на малки парченца	12
Пипер	Чрез варене в продължение на 2-3 минути след отрязване на стъблото, разделяне на две и отделяне на семената	8-10
Спанак	Чрез бланширане в продължение на 2 минути след изчистване и измиване	6-9
Праз	Чрез бланширане в продължение на 5 минути след нарязване	6-8
Карфиол	Чрез бланширане в малко лимонова вода в продължение на 3-5 минути след отделяне на листата, нарязване на сърцевината на парчета	10-12
Патладжан	Чрез бланширане в продължение на 4 минути след измиване и нарязване на парченца в размер на 2 см	10-12
Тиква	Чрез шоково варене за 2-3 минути след измиване и нарязване на парчета по 2 см	8-10
Гъби	Като леко сотирате в масло и изстисквате лимон отгоре	2-3
Царевица	Чрез почистване и опаковане на кочан или на зърна	12
Ябълка и круша	Чрез бланширане в продължение на 2-3 минути след обелване и нарязване на малки парченца	8-10
Кайсия и праскова	Разделете наполовина и отстранете ядката	4-6
Ягода и малина	Чрез измиване и изчистване	8-12
Печени плодове	Чрез добавяне на 10% захар в съда	12
Слива, череша, вишна	Чрез измиване и отстраняване на ядката и дръжките	8-12

"Времената на съхранение, посочени в таблицата, се базират на температура на съхранение от -18°C."

Млечни продукти	Подготовка	Най-дълго време за съхранение (месец)	Условия за съхранение
Сирене (с изключение на сирене фета)	Като поставите фолио между тях, на парчета	6-8	Може да се остави в оригиналната опаковка за краткосрочно съхранение. За дългосрочно съхранение също трябва да се увие в алуминиево или найлоново фолио.
Масло, маргарин	В собствената си опаковка	6	В собствената си опаковка или в пластмасови кутии

"Времената на съхранение, посочени в таблицата, се базират на температура на съхранение от -18°C."

„Количеството пресни храни, които могат да бъдат замразени за определен период от време, е посочено на типовия етикет.“

Фризерно отделение Настройка	Хладилно отделение Настройка	Забележки
-18°C	4°C	Това е препоръчителната настройка по подразбиране. Тази настройка се препоръчва, ако температурата на околната среда е под 30°C.
-20°C или по-студено	4°C	Тези настройки са препоръчителни за температури на околната среда над 30°C.
Бързо замразяване	4°C	Използвайте, когато искате да замразите храната си за кратко време. Когато процесът приключи, настройките на продукта ще се върнат на предишната позиция.
-18°C или по-студено	2°C	Използвайте тези настройки, ако смятате, че хладилното отделение не е достатъчно студено, поради температурата на околната среда или честото отваряне на вратата.

Бързо Замразяване

1. Активирайте функцията за бързо замразяване 24 часа преди да поставите Вашите пресни храни.
2. След 24 часа след натискане на бутона поставете храната, която искате да замразите, на втория рафт с по-висок капацитет на замразяване.
3. След като функцията за бързо замразяване е активирана, тя автоматично се отменя след определен период от време.

Подробности за фризера

Съгласно стандартите IEC 62552 фризерът трябва да има капацитет да замразява 4,5 kg хранителни продукти при -18 °C или по-ниски температури при 25 °C стайна температура за 24 часа за всеки 100 литра обем на фризерното отделение.

Хранителните продукти могат да се съхраняват само за продължителни периоди при или под температура от -18 °C.

Можете да запазите храните свежи в продължение на месеци (във фризер при или под температури от -18 °C). Хранителните продукти за замразяване не трябва да влизат в контакт с вече замразената храна вътре, за да се избегне частично размразяване.

Сварете зеленчуците и филтрирайте водата, за да удължите периода на съхранение. Поставете храната в херметически затворени опаковки след филтриране и поставете във фризера. Банани, домати, маруля, целина, варени яйца, картофи и други подобни хранителни продукти не трябва да се замразяват. В случай, че тези храни са замразени, само хранителните стойности и хранителните качества ще бъдат отрицателно засегнати. Не става въпрос за гниене, което би застрашило човешкото здраве.

Поставяне на храната

Рафтове във фризерното отделение: различни замразени храни като месо, риба, сладолед, зеленчуци и др.

Рафтове на хладилни отделения: Хранителни артикули в тенджери, чиния с капак и кутии с капак, яйца (в затворена кутия)

Рафтове на вратата на охладителното отделение: Малки и пакетирани храни или напитки

Отделение за плодове и зеленчуци: Зеленчуци и плодове

Отделение за прясна храна: Деликатеси (закуска, месни продукти, които се консумират за кратко време)

5.3 Отделение за плодове и зеленчуци с контролирана влажност

С охладителя с контролирана влажност можете да съхранявате зеленчуци и плодове за по-дълъг период от време в среда с идеални условия на влажност.

Със системата за настройка на влажността с 3 опции пред вашия охладител можете да контролирате влажността вътре в отделението според храната, която съхранявате.

Препоръчваме ви да съхранявате храната си, като изберете опция за зеленчуци, когато съхранявате само зеленчуци, опция за плодове, когато съхранявате само плодове, и смесена опция, когато съхранявате смесена храна.

Препоръчваме зеленчуците и плодовете да не се съхраняват в торби, за да се подобри срокът на съхранение на храната и да се възползвате по-добре от системата за контрол на влажността. Оставянето им в найлонови торбички води до гниене на зеленчуците за кратко време. Препоръчваме краставиците и особено броколите да не се съхраняват в затворени торби. В ситуации, в които контактът с други зеленчуци не е за предпочитане, използвайте опаковъчни материали като хартия, която има определено ниво на порьозност от гледна точка на хигиената.

Когато подреждате зеленчуците, най-отдолу се слагат тежките и твърди зеленчуци, а отгоре леките и меките, съобразявайки се с конкретните грамажи на зеленчуците.

Не поставяйте плодове, които имат високо производство на етиленов газ, като круши, кайсии, праскови и особено ябълки, в едно и също отделение с други зеленчуци и плодове. Етиленовият газ, отделящ се от тези плодове, може да накара други зеленчуци и плодове да узреят по-бързо и да изгният за по-кратък период от време.

5.4 Хладилна зона за млечни продукти

Чекмедже за хладилно съхранение

Чекмеджето за хладилно съхранение може да достигне по-ниски температури в охладителното отделение.

Използвайте това чекмедже за деликатесни продукти (салами, колбаси и др.) и млечни продукти, които изискват по-студени условия на съхранение или за бързо консумиране на месо, пиле или риба. Не е подходящо да съхранявате плодове и зеленчуци в това чекмедже.

BG

5.5 Сигнал за отворена врата

Системата за предупреждение за отворена врата на вашия хладилник може да се различава в зависимост от модела.

Версия 1;

Ако вратата на продукта остане отворена за определено време (между 60 сек и 120 сек), се чува звуков предупредителен сигнал; в зависимост от модела на продукта може да се изведе и визуален предупредителен сигнал (светлинна светкавица). Ако затворите вратата на устройството или натиснете бутон на екрана на устройството, ако има такъв, предупредителният звук спира.

Версия 2;

Ако вратата на устройството остане отворена за определен период от време (между 60 сек и 120 сек), се чува сигнал за отворена врата. Предупреждението за отворена врата се чува постепенно. Първо започва да звучи звуково предупреждение. След 4 минути, ако вратата все още не е затворена, се активира визуално предупреждение (светкавица). Предупреждението за отворена врата ще бъде отложено за определен период от време (между 60 сек и 120 сек), когато бъде натиснат който и да е бутон на екрана на продукта, ако има такъв. След това процесът ще започне отново. Когато

вратата на устройството е затворена, предупреждението за отворена врата ще бъде отменено.

5.6 Място за съхранение на лед

Контейнер за лед

Кофата за лед Ви позволява лесно да вземете лед от хладилника.

Използване на кофата за лед

1. Извадете кофата за лед от фризерното отделение.
2. Напълнете кофата за лед с вода.
3. Поставете кофата за лед във фризерното отделение. Ледът ще бъде готов след около два часа.
4. Вземете кофата за лед от фризерното отделение и се наведете леко над държача, който ще сервира. Ледът лесно ще се излее в държача за сервиране.

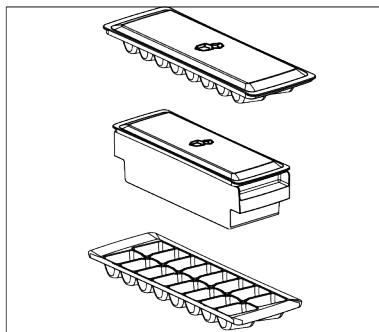

5.7 Поставка за яйца

Можете да поставите държача за яйца на вратата или рафта на корпуса, който желаете.

Ако държачът за яйца трябва да се постави на рафта на корпуса, препоръчваме да изберете по-студени долни рафтове.

- Никога не поставяйте държача за яйца върху фризерното отделение.

6 Почистване и грижа

Прочетете първо „Инструкциите за безопасност“!

- Изключете уреда от контакта, преди да го почистите.
- Прахът върху вентилационната решетка на гърба на продукта трябва да се отстранява (без да се отваря капака) поне веднъж годишно. Почистването трябва да се извършва със суха кърпа.
- Внимавайте да не попадне вода в корпуса на лампата и други електрически части.
- Почистете вратата с влажна кърпа. Извадете цялото съдържание, за да извадите вратата и рафтовете на тялото. Повдигнете рафтовете на вратите нагоре, за да ги свалите. След почистване и сушене ги плъзнете обратно на място отгоре надолу.
- Никога не използвайте вода или почистващи препарати, съдържащи хлор, за почистване на външната повърхност на продукта или

хромираните части. Хлорът причинява ръжда на тези видове метални повърхности.

- За да предотвратите отлепването или деформирането на отпечатъците върху пластмасовата част, не използвайте остри, абразивни инструменти, сапун, домакински почистващи продукти, почистващи препарати, бензин, лак и др. За почистване използвайте мека кърпа с хладка вода и подсушете.
- При продукти без технология No Frost; на задната стена на охладителното отделение ще се образуват водни капчици и дебелина на замръзване до един пръст. Не го почиствайте и абсолютно не нанасяйте масло или подобни вещества.
- Използвайте само леко влажна микрофибърна кърпа за почистване на външната повърхност на продукта. Гъбите и другите видове кърпи за почистване могат да причинят драскотини.

- За да почистите вътрешните повърхности на продукта, измийте всички подвижни части с мек разтвор на сапун, вода и сода за хляб. Изплакнете обилно и подсушете напълно. Предотвратете попадането на вода в светлините и контролния панел.
- Не използвайте оцет, алкохол или други почистващи препарати на алкохолна основа върху вътрешни повърхности.

Външни повърхности от неръждаема стомана

Използвайте неабразивен почистващ препарат от неръждаема стомана и го нанесете с мека кърпа без власинки. За полиране внимателно избършете повърхността с микрофибърна кърпа, напоена с вода, и използвайте суха полираща подложка. Винаги следвайте зърното на неръждаемата стомана.

Предотвратяване на лоши миризми

При производството на вашия продукт не се използват вещества, които биха могли да причинят миризма. Възможно е обаче да се появят миризми поради неправилно съхранение на храната и неправилно почистване на вътрешната повърхност на продукта.

- За да предотвратите този проблем, почиствайте със сода за хляб на всеки 15 дни.
- Съхранявайте храната в запечатани контейнери, тъй като микроорганизмите, освободени от отворената храна, могат да причинят лоша миризма.
- Никога не съхранявайте храна с изтекъл срок на годност или развалена храна в продукта си.

Защита на пластмасови повърхности

Ако маслото се разлиее върху пластмасови повърхности, незабавно ги почистете с топла вода, тъй като маслото може да повреди повърхността.

7 Отстраняване на неизправности

Първо прочетете „Инструкции за безопасност“!

Проверете този списък, преди да се свържете със сервиза. Това ще ви спести време и пари. Този списък включва чести оплаквания, които не са свързани с дефектна изработка или материали. Някои функции, споменати тук, може да не се отнасят за вашия продукт.

Ако проблемът продължава, след като следвате инструкциите в този раздел, свържете се с вашия доставчик или оторизиран сервиз. Не се опитвайте да ремонтирате продукта.

Хладилникът не работи.

- Захранващият щепсел не е поставен напълно. >>> Включете го, за да се постави напълно в контакта.
- Предпазителят, свързан към контакта, захранващ продукта, или главният предпазител е изгорял. >>> Проверете предпазителя.

Конденз по страничната стена на охладителното отделение (MULTI ZONE, COOL CONTROL и FLEXI ZONE).

- Вратата се отваря твърде често. >>> Внимавайте да не отваряте вратичката на продукта твърде често.
- Околната среда е твърде влажна. >>> Не инсталирайте продукта във влажна среда.
- Храните, съдържащи течности, се съхраняват в незапечатани държачи. >>> Съхранявайте храните, съдържащи течности, в запечатани държачи.
- Вратата на продукта е оставена отворена. >>> Не дръжте вратичката на продукта отворена за дълго време.
- Термостатът е настроен на много ниска температура. >>> Настройте термостата на подходяща температура.

Компресорът не работи.

- В случай на внезапно прекъсване на хранването или изваждане на щепсела и повторно включване, налягането на газа в охладителната система на продукта не е балансирано, което задейства термичната защита на компресора. Продуктът ще се рестартира след приблизително 6 минути. Ако продуктът не се рестартира след този период, свържете се със сервиза.
- Размразяването е активно. >>> Това е нормално за продукт с напълно автоматично размразяване. Размразяването се извършва периодично.
- Продуктът не е включен в контакта. >>> Уверете се, че хранващият кабел е включен.
- Настройката на температурата е неправилна. >>> Изберете подходящата настройка на температурата.
- Захранването е изчерпано. >>> Продуктът ще продължи да работи нормално, след като захранването бъде възстановено.

Шумът от работата на хладилника се увеличава, докато се използва.

- Работната производителност на продукта може да варира в зависимост от температурните промени на околната среда. Това е нормално и не е неизправност.

Хладилникът работи твърде често или твърде дълго.

- Новият продукт може да е по-голям от предишния. По-големите продукти ще работят по-дълго.
- Стайната температура може да е висока. >>> Продуктът обикновено работи дълго време при по-висока стайна температура.
- Продуктът може наскоро да е бил включен или вътре е поставен нов хранителен продукт. >>> Продуктът ще отнеме повече време, за да достигне зададената температура,

когато е включен наскоро или вътре е поставен нов хранителен продукт. Това е нормално.

- Големи количества гореща храна може наскоро да са били поставени в продукта. >>> Не поставяйте гореща храна в продукта.
- Вратите са отваряни често или са държани отворени за дълги периоди от време. >>> Топлият въздух, който се движи вътре, ще накара продукта да работи по-дълго. Не отваряйте вратите твърде често.
- Вратата на фризера или охладителя може да е открената. >>> Проверете дали вратите са напълно затворени.
- Продуктът може да е настроен на твърде ниска температура. >>> Задайте температурата на по-висока степен и изчакайте продуктът да достигне зададената температура.
- Устройството за миене на вратата на охладителя или фризера може да е замърсено, износено, счупено или неправилно поставено. >>> Почистете или сменете уплътнението. Повредена/скъсана шайба за миене на врата ще накара продукта да работи за по-дълги периоди, за да запази текущата температура.

Температурата на фризера е много ниска, но температурата на охладителя е подходяща.

- Температурата на фризерното отделение е зададена на много ниска степен. >>> Задайте температурата на фризерното отделение на по-висока степен и проверете отново.

Температурата на охладителя е много ниска, но температурата на фризера е подходяща.

- Температурата на охладителното отделение е настроена на много ниска степен. >>> Задайте температурата на охладителното отделение на по-висока степен и проверете отново.

Хранителните продукти, съхранявани в чекмеджетата на охладителното отделение, са замразени.

- Температурата на охладителното отделение е настроена на много ниска степен. >>> Задайте температурата на охладителното отделение на по-висока степен и проверете отново.

Температурата в охладителя или фризера е твърде висока.

- Температурата на охладителното отделение е настроена на много висока степен. >>> Настройката на температурата на охладителното отделение оказва влияние върху температурата във фризерното отделение. Изчакайте, докато температурата на съответните части достигне достатъчното ниво, като промените температурата на охладителните или фризерните отделения.
- Вратите са отваряни често или са държани отворени за дълги периоди от време. >>> Не отваряйте вратите твърде често.
- Вратата може да е открената. >>> Затворете напълно вратата.
- Продуктът може наскоро да е бил включен или вътре е поставен нов хранителен продукт. >>> Това е нормално. Продуктът ще отнеме повече време, за да достигне зададената температура, когато е включен наскоро или вътре е поставен нов хранителен продукт.
- Големи количества гореща храна може наскоро да са били поставени в продукта. >>> Не поставяйте гореща храна в продукта.

Треперене или шум.

- Повърхността не е плоска или издръжлива >>> Ако продуктът се тресе, когато се движи бавно, регулирайте стойките, за да балансирате продукта. Също така се уверете, че подът е достатъчно издръжлив, за да понесе продукта.

- Всички предмети, поставени върху продукта, могат да причинят шум. >>> Отстранете всички елементи, поставени върху продукта.
- Продуктът издава шум от течаща течност, пръскане и др.
- Принципът на работа на продукта включва потоци течност и газ. >>> Това е нормално и не е неизправност.

От продукта се чува звук на духащ вятър.

- Продуктът използва вентилатор за процеса на охлаждане. Това е нормално и не е неизправност.

Има конденз по вътрешните стени на продукта.

- Горещото или влажно време ще увеличи заледяването и кондензацията. Това е нормално и не е неизправност.
- Вратите са отваряни често или са държани отворени за дълги периоди от време. >>> Не отваряйте вратите твърде често; ако е отворена, затворете вратата.
- Вратата може да е открената. >>> Затворете напълно вратата.

Има конденз по външната страна на продукта или между вратите.

- Атмосферното време може да е влажно, това е съвсем нормално при влажно време. >>> Кондензът ще се разсеи, когато влажността се намали.

Вътрешността мирише лошо.

- Продуктът не се почиства редовно. >>> Почиствайте вътрешността редовно с гъба, топла вода и газирана вода.
- Някои държачи и опаковъчни материали могат да причинят миризма. >>> Използвайте държачи и опаковъчни материали без мирис.
- Храните бяха поставени в незапечатани държачи. >>> Съхранявайте храните в запечатани държачи. Микроорганизмите могат да се разпространят от незапечатани хранителни продукти и да причинят лоша миризма.

- Отстранете всички храни с изтекъл срок на годност или развалени храни от продукта.

Вратата не се затваря.

- Пакетите с храна може да блокират вратата. >>> Преместете всички предмети, блокиращи вратите.
- Продуктът не стои в напълно изправено положение на земята. >>> Регулирайте стойките, за да балансирате продукта.
- Повърхността не е плоска или издръжлива >>> Уверете се, че повърхността е равна и достатъчно издръжлива, за да понесе продукта.

Отделението за плодове и зеленчуци е задръстено.

- Хранителните продукти може да са в контакт с горната част на чекмеджето. >>> Реорганизирайте хранителните продукти в чекмеджето.

Температура на повърхността на продукта.

- Може да се наблюдава висока температура между две врати, на страничните панели и на задната зона на решетката, докато вашият продукт работи. Това е нормално и не изисква сервизно обслужване.

Вентилаторът продължава да работи, когато вратата се отвори.

- Вентилаторът може да продължи да работи, когато вратата на фризера е отворена.

Ако проблемът продължава, след като следвате инструкциите в този раздел, свържете се с вашия доставчик или оторизиран сервиз. Не се опитвайте да ремонтирате продукта. Това е нормално.

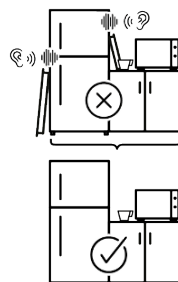
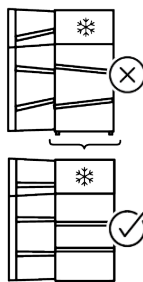
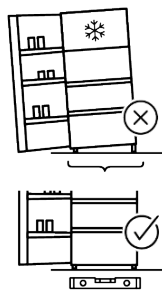
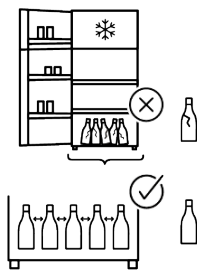
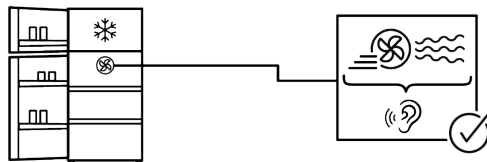
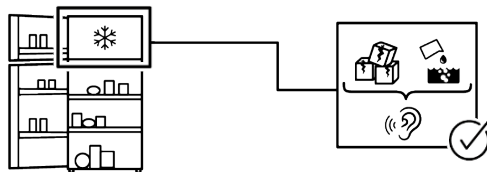
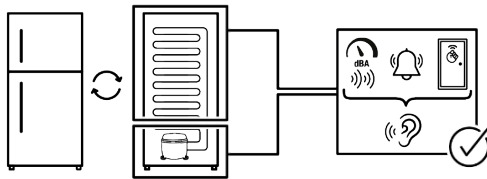

ОТКАЗ ОТ ОТГОВОРНОСТ

Някои (прости) неизправности могат да бъдат адекватно обработени от крайния потребител, без да възникнат проблеми с безопасността или опасна употреба, при условие че се извършват в рамките на ограниченията и в съответствие със следните инструкции (вижте раздела „Саморемонт“).

Следователно, освен ако не е разрешено друго в раздела „Саморемонт“ по-долу, ремонтите трябва да бъдат адресирани до регистрирани професионални сервиси, за да се избегнат проблеми с безопасността. Регистриран професионален сервиз е професионален сервиз, на когото производителят е получил достъп до инструкциите и списъка с резервни части за този продукт съгласно методите, описани в законодателните актове съгласно Директива 2009/125/ЕО.

Въпреки това, само сервизният агент (т.е. оторизирани професионални сервиси), с който можете да се свържете чрез телефонния номер, посочен в ръководството за потребителя/гаранционната карта, или чрез вашия оторизиран дилър може да предостави услуга съгласно гаранционните условия. Ето защо, имайте предвид, че ремонтите се извършват от професионални сервиси (които не са упълномощени от) Whirlpool ще анулира гаранцията.

Саморемонт

Крайният потребител може да извърши самостоятелна поправка по отношение изключително на следните резервни части: дръжки за врати, панти за врати, тави, кошници и уплътнения за врати (наличен е и актуализиран списък <https://parts-selfservice.europeanappliances.com> от 1 март 2021 г.).

Освен това, за да се гарантира безопасността на продукта и да се предотврати риск от сериозно нараняване, споменатият

самостоятелен ремонт трябва да се извърши, като се следват инструкциите в ръководството за потребителя за самостоятелен ремонт или които са налични в <https://parts-selfservice.europeanappliances.com>. За ваша безопасност, изключете продукта от контакта, преди да опитате каквото и да е саморемонтиране.

Опитите за ремонт и ремонт от страна на крайните потребители на части, които не са включени в този списък и/или не следват инструкциите в ръководствата на потребителя за самостоятелен ремонт или които са налични в <https://parts-selfservice.europeanappliances.com>, могат да доведат до проблеми с безопасността, които не се дължат на Whirlpool, и ще анулира гаранцията на продукта.

Ето защо е силно препоръчително крайните потребители да се въздържат от опити за извършване на ремонт, който не попада в посочения списък с резервни части, като в такива случаи се свързват с оторизирани професионални сервиси или регистрирани професионални сервиси. Напротив, подобни опити от страна на крайните потребители могат да доведат до проблеми с безопасността и да повредят продукта и впоследствие да причинят пожар, наводнение, токов удар и сериозни наранявания.

Като пример, но не само, следните ремонти трябва да бъдат адресирани до оторизирани професионални сервиси или регистрирани професионални сервиси: компресор, охладителна верига, основна платка, инверторна платка, табло на дисплея и т.н. Производителят/продавачът не може да носи отговорност във всеки случай, когато крайните потребители не спазват горното. Наличността на резервни части на хладилника, който сте закупили, е 10 години. През този период ще бъдат налични оригинални резервни части за правилното функциониране на хладилника

Минималната продължителност на гаранцията на закупения от вас хладилник е 24 месеца.

Този продукт е оборудван с източник на осветление от енергиен клас "G". Източникът на осветление в този продукт трябва да се сменя само от професионален сервиз.

4579331243/AA 20/01/2026