

SVAKODNEVNI REFERENTNI VODIČ



ZAHVALJUJEMO NA KUPNJI PROIZVODA WHIRLPOOL.

Za cjelovitu podršku za korisnike, uređaj registrirajte na web-mjestu www.whirlpool.eu/register

Prije upotrebe uređaja pažljivo pročitajte sadržaj Vodiča za zdravlje, sigurnost i montažu.



Prije upotrebe uređaja morate ukloniti transportne vijke.

Detaljne upute o načinu uklanjanja transportnih vijaka potražite u Vodičima za zdravlje, sigurnost i montažu

OPIS PROIZVODA

UREĐAJ

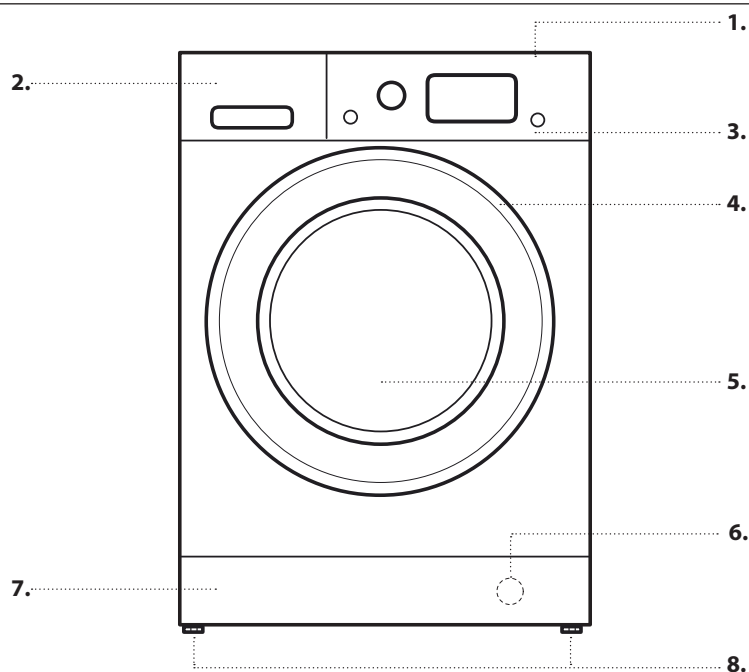

1. Gornja strana
2. Dozator za deterdžent
3. Upravljačka ploča
4. Drška poklopca
5. Vrata
6. Filtar za vodu – iza trzajne pločice
7. Uklonjiva trzajna pločica
8. Podesive nožice (2)

UPRAVLJAČKA PLOČA

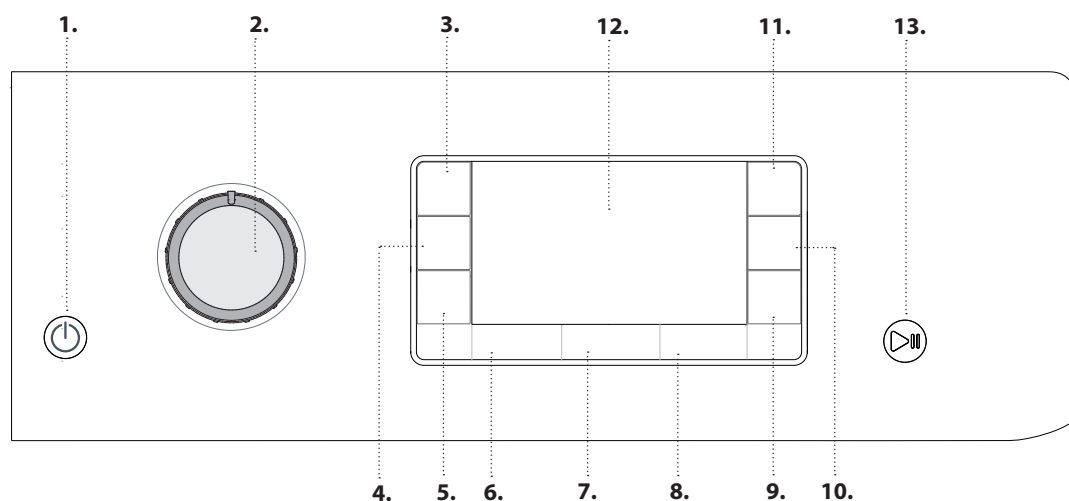

1. Tipka UKLJ./ISKLJ.
2. Selektor programa
3. Tipka Zaklj. tipke
4. Tipka Postavke sušenja
5. Tipka Samo sušenje
6. Tipka Temperatura
7. Tipka Centrifuga
8. Tipka Tajmer odgode
9. Tipka Brzo
10. Tipka Intenzivno ispiranje
11. Tipka FreshCare+
12. Zaslona
13. Tipka POKRETANJE/STANKA

DOZATOR ZA DETERDŽENT

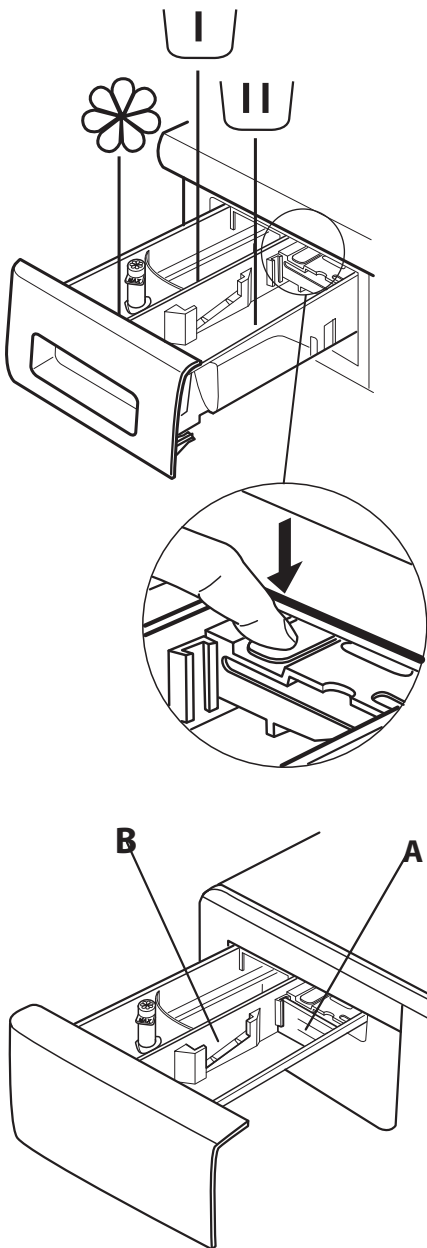

Pretinac za pretpranje

- Deterdžent za pretpranje



Pretinac za glavno pranje

- Deterdžent za glavno pranje
- Sredstvo za uklanjanje mrlja
- Omekšivač vode



Pretinac za omekšivač

- Omekšivač
- Tekuća štirka

Ulijte omekšivač ili otopinu štirke u pretinac i pritom nemojte premašiti maksimalnu razinu („max“).

Tipka za otpuštanje

(pritisnite da biste uklonili ladicu za čišćenje).

Preporučujemo da upotrebljavate pregradu **A** kada za pranje upotrebljavate tekući deterdžent kako biste bili sigurni da upotrebljavate ispravnu količinu deterdženta (pregrada se isporučuje u vrećici s uputama). Pomaknite pregradu u utor **B** kada upotrebljavate deterdžent u prahu.

PRVA UPOTREBA

Upute o načinu odabira i pokretanja programa potražite u odjeljku **SVAKODNEVNA UPOTREBA**.

Prilikom prvog uključivanja uređaja prikazat će se poruka za odabir jezika, nakon čega će se na zaslonu automatski prikazati izbornik jezika.

Da biste odabrali željeni jezik, pritisnite tipke i . Da biste potvrdili odabir, pritisnite tipku .

Da biste promijenili jezik, isključite uređaj i istovremeno držite pritisnutima tipke i sve dok se ne oglasi alarm: ponovno će se prikazati izbornik jezika.

Da biste promijenili svjetlinu zaslona koja je prema zadanim postavkama postavljena na srednju vrijednost, isključite uređaj i istovremeno držite pritisnutima tipke i sve dok se ne oglasi zvučni signal. Pritisnite tipke i da biste odabrali željenu razinu svjetline i zatim potvrdite pritiskom tipke .

POKRETANJE PRVOG CIKLUSA

Uklonite sve nečistoće iz proizvodnog procesa:

1. Odaberite program s postavkom temperature od 60 °C.
2. Ulijte malu količinu deterdženta u prahu u pretinac za glavno pranje dozatora za deterdžent (najviše 1/3 količine koju proizvođač deterdženta preporučuje za malo uprljano rublje).
3. Pokrenite program **bez punjenja perilice-sušilice** (s praznim bubnjem).



SVAKODNEVNA UPOTREBA

1. PUNJENJE RUBLJEM.

- Pripremite rublje slijedeći preporuke navedene u odjeljku „TRIKOVI I SAVJETI“ - Otvorite vrata i napunite bubanj rubljem. Pritom vodite računa da ne premašite maksimalne količine za pranje navedene u *Grafikonu programa*.
- Zatvorite vrata pritišćući ih dok se zasun čujno ne zaključa. Provjerite ima li zaglavljenog rublja između stakla vrata i gumene brtve.



2. OTVARANJE DOVODA VODE

Provjerite je li PERILICA-SUŠILICA pravilno spojena na vodovodnu mrežu. Otvorite dovod vode.



3. UKLJUČIVANJE PERILICE-SUŠILICE.

Pritisnite tipku . Lampica polako treperi.

4. ODABIR PROGRAMA I PRILAGOĐAVANJE CIKLUSA.

Na uređaju su dostupne sljedeće funkcije:

- Samo pranje
- Pranje i sušenje
- Samo sušenje

Samo pranje

Odaberite željeni program pomoću birača selektora PROGRAMA. Na zaslonu će se prikazati naziv i trajanje ciklusa. PERILICA-SUŠILICA automatski prikazuje maksimalne postavke temperature i brzine centrifuge moguće za odabrani program. Po potrebi odgovarajućim tipkama podesite postavke temperature i/ili centrifuge.

- Pritisnite tipku za odabir progresivno niže temperature sve dok se ne zada ispiranje hladnom vodom (na zaslonu se prikazuje „-“).
- Pritisnite tipku za odabir progresivno niže brzine centrifuge sve dok se ciklus centrifuge ne isključi (na zaslonu se prikazuje „-“).

Ponovnim pritiskom tipke zadaje će se najviša moguća postavka.

Odaberite željene opcije (po potrebi).

- Nakon što pritisnete tipku za odabir opcije zasvijetlit će odgovarajuća lampica tipke.
- Ako ponovno pritisnete tipku da biste poništili odabir opcije, lampica će se ugasiti.

! Ako odabrana opcija nije kompatibilna s postavljenim programom, oglasit će se zvuk upozorenja na pogrešku i na zaslonu će se prikazati poruka „No Selection“ (Odabir nije moguć). Opcija nije odabrana.

Pranje i sušenje

Da biste oprali i osušili rublje bez prekida između ciklusa pranja i sušenja, pobrinite se da količina rublja ne premašuje maksimalnu količinu rublja za sušenje za odabrani program (pogledajte stupac „Maks. količina za ciklus sušenja“ u *Grafikonu programa*).

1. Slijedite upute navedene u odjeljku „Samo pranje“ da biste odabrali i po potrebi prilagodili željeni program.
2. Pritisnite da biste odabrali željeni način sušenja. Dostupna su dva načina sušenja: automatsko ili tajmer.

– Automatsko sušenje s mogućnošću odabira razina:

U načinu automatskog sušenja PERILICA-SUŠILICA suši rublje dok se ne postigne postavljena razina suhoće. Jednim pritiskom tipke automatski odabirete najvišu razinu sušenja dostupnu za odabrani program. Da biste smanjili razinu sušenja, ponovno pritisnite tipku.

Dostupne su sljedeće razine:

Ekstra suho za ormar : prikladno za odjevne predmete koje treba u potpunosti osušiti, kao što su ručnici i ogrtači za kupanje.

Suho za ormar : rublje je u potpunosti suho i može se spremirati u ormar bez glačanja.

Suho za vješalicu : rublje ostaje malo vlažno kako bi se što manje zgužvalo. Odjevne predmete potrebno je objesiti da bi se do kraja osušili na zraku.

Suho za glačanje : odjevni predmeti ostaju dovoljno vlažni kako bi se olakšalo glačanje.

– Način sušenja s tajmerom:

Više puta pritisnite tipku da biste postavili način sušenja s tajmerom. Nakon što se prošli kroz sve razine automatskog sušenja nastavite pritisnati tipku sve dok se ne prikaže željeno vrijeme. Moguće je odabrati vrijednosti između 180 i 30 minuta.

Da biste oprali količinu rublja koja premašuje maksimalnu dopuštenu količinu rublja za sušenje (pogledajte stupac „Maks. količina za ciklus sušenja“ u *Grafikonu programa*), uklonite nekoliko odjevnih predmeta nakon završetka ciklusa pranja, a prije započinjanja ciklusa sušenja. Nastavite na sljedeći način:

1. Slijedite upute navedene u odjeljku „Samo pranje“ da biste odabrali i po potrebi prilagodili željeni program.
2. Nemojte dodati ciklus sušenja.
3. Po završetku ciklusa pranja otvorite vrata i uklonite nekoliko odjevnih predmeta da biste smanjili količinu rublja. Sada slijedite upute za „Samo sušenje“.

NAPOMENA: nakon sušenja pričekajte određeno vrijeme za potrebe hlađenja prije nego što otvorite vrata.

Ako upotrebljavate dva unaprijed postavljena ciklusa i , nije nužno odabrati i pokrenuti ciklus sušenja.

Samo sušenje

Ta se funkcija upotrebljava za sušenje mokrog rublja koje je prethodno oprano u PERILICI-SUŠILICI ili ručno.

1. Odaberite odgovarajući program za rublje koje želite osušiti (npr. odaberite pamuk za sušenje mokrog pamučnog rublja).
2. Pritisnite tipku za sušenje bez ciklusa pranja.
3. Pritisnite da biste odabrali željeni način sušenja. Dostupna su dva načina sušenja: automatsko sušenje prema razinama ili sušenje prema vremenu.

– Automatsko sušenje s mogućnošću odabira razina:

U načinu automatskog sušenja PERILICA-SUŠILICA suši rublje dok se ne postigne postavljena razina suhoće. Jednim pritiskom tipke automatski odabirete najvišu razinu sušenja dostupnu za odabrani program. Da biste smanjili razinu sušenja, ponovno pritisnite tipku.

Dostupne su sljedeće razine:



Ekstra suho za ormar : prikladno za odjevne predmete koje treba u potpunosti osušiti, kao što su ručnici i ogrtači za kupanje.

Suho za ormar : rublje je u potpunosti suho i može se spremati u ormar bez glačanja.

Suho za vješalicu : rublje ostaje malo vlažno kako bi se što manje zgužvalo. Odjevne predmete potrebno je objesiti da bi se do kraja osušili na zraku.

Suho za glačanje : odjevni predmeti ostaju dovoljno vlažni kako bi se olakšalo glačanje.

– Način sušenja s tajmerom:

Više puta pritisnite tipku  da biste postavili način sušenja s tajmerom. Nakon što se prošli kroz sve razine automatskog sušenja nastavite pritiskati tipku  sve dok se ne prikaže željeno vrijeme.

Moguće je odabrati vrijednosti između 180 i 30 minuta.





NAPOMENA: nakon sušenja pričekajte određeno vrijeme za potrebe hlađenja prije nego što otvorite vrata.

5. UPOTREBA ISPRAVNE KOLIČINE DETERDŽENTA. Izvucite ladicu i ulijte deterdžent u odgovarajuće pretince kao što je opisano u odjeljku „Dozator za deterdžent“. To je potrebno samo kada se upotrebljava program samo pranje ili pranje + sušenje.

6. ODGODA POČETKA PROGRAMA. Da biste odgodili početak programa, pogledajte odjeljak „Opcije i funkcije“.

7. POKRETANJE PROGRAMA.

Pritisnite tipku POKRETANJE/STANKA.

Vrata stroja će se zaključati (isključen simbol ) i bubanj će se početi okretati. Kao faza pripreme za svaki pojedini ciklus pranja vrata će se otključati (uključen simbol ) pa ponovno zaključati (isključen simbol ). Mehanizam za zatvaranje vrata proizvodi škljocaj. Nakon što se vrata zaključaju voda će ući u bubanj i pokrenut će se faza pranja. Da biste promijenili program dok je ciklus u tijeku, pritisnite tipku POKRETANJE/STANKA da biste zaustavili PERILICU-SUŠILICU (lampica tipke POKRETANJE/STANKA polako treperi narančastom bojom), a zatim odaberite željeni ciklus i ponovno pritisnite tipku POKRETANJE/STANKA. Da biste otvorili vrata dok je ciklus u tijeku, pritisnite tipku POKRETANJE/STANKA. Vrata se mogu otvoriti ako simbol  svijetli. Ponovno pritisnite tipku POKRETANJE/STANKA da bi se program nastavio od točke u kojoj ste ga zaustavili.

8. PONIŠTAVANJE PROGRAMA U TIJEKU (AKO JE POTREBNO)



Pritisnite i držite pritisnutom tipku  sve dok se PERILICA-SUŠILICA ne zaustavi.

Ako su razina vode i temperatura dovoljno niske, vrata će se otključati i moći će se otvoriti.

Vrata će ostati zaključana ako u bubnju ima vode. Da biste otključali vrata, uključite PERILICU-SUŠILICU, odaberite program  i isključite funkciju centrifuge tako da postavite brzinu centrifuge na „-“. Voda će se isprazniti i vrata će se otključati po završetku programa.

9. ISKLJUČIVANJE PERILICE-SUŠILICE NA KRAJU PROGRAMA.

Na kraju ciklusa na zaslonu se prikazuje poruka „Cycle end“ (Kraj ciklusa). Vrata se mogu otvoriti tek kad zasvijetli simbol . Provjerite svijetli li simbol otključanih vrata, zatim otvorite vrata i izvadite rublje.

Pritisnite  da biste isključili PERILICU-SUŠILICU. U svrhu uštede energije, ako PERILICU-SUŠILICU ne isključite ručno tipkom , isključite će se automatski otprilike 10 minuta nakon završetka programa.

Vrata ostavite prtvorenima kako bi se unutrašnjost PERILICE-SUŠILICE mogla osušiti.

TRIKOVI I SAVJETI

Razvrstajte rublje prema...

Vrsti tkanine / uputama o održavanju na etiketi (pamuk, miješana vlakna, sintetika, vuna, ručno pranje). Boji (odvojite obojene komade od bijelih, odvojeno perite nove obojene komade rublja). Osjetljivosti (manje komade rublja poput najlonskih čarapa i rublja s kukicama, primjerice grudnjaka, perite u platnenoj vrećici ili jastučnici s patent-zatvaračem).

Ispraznite sve džepove

Predmeti poput novčića ili upaljača mogu oštetiti i rublje i bubanj.

Pridržavajte se preporuka za doziranje / aditive

Preporuke služe kako bi se optimizirali rezultati pranja, izbjeglo taloženje viška deterdženta na vašem rublju što može izazvati iritacije te uštedio novac izbjegavanjem nepotrebnog trošenja viška deterdženta.

Primijenite niže temperature i duže trajanje pranja

Programi koji su najučinkovitiji u pogledu potrošnje električne energije su uglavnom oni tijekom kojih se primjenjuju niže temperature i duže trajanje pranja.

Pridržavajte se ograničenja kapaciteta





Kako biste štedjeli vodu i električnu energiju, količinu rublja koje stavljate u PERILICU-SUŠILICU ograničite prema kapacitetu navedenom u „GRAFIKONU PROGRAMA“.

Buka i količina preostale vlažnosti

Oboje ovisi o brzini centrifuge: što je u fazi centrifugiranja brzina veća, razina buke bit će viša, a količina preostale vlažnosti manja.

SIMBOLI PRANJA NA ETIKETAMA ODJEVNIH PREDMETA

Vrijednost navedena u simbolu kade maksimalna je temperatura za pranje odjevnog predmeta.

-  Normalno mehaničko djelovanje
-  Slabije mehaničko djelovanje
-  Znatno slabije mehaničko djelovanje
-  Samo za ručno pranje
-  Nemojte prati

ČIŠĆENJE I ODRŽAVANJE

Za sve radove čišćenja i održavanja isključite perilicu-sušilicu i iskopčajte je iz struje. Za čišćenje perilice-sušilice nemojte upotrebljavati zapaljive tekućine.

Periodično čistite i održavajte perilicu-sušilicu (barem 4 puta godišnje).

Čišćenje vanjskog dijela PERILICE-SUŠILICE

Vanjske dijelove perilice-sušilice čistite mekanom vlažnom krpom. Nemojte upotrebljavati sredstva za čišćenje stakla ili ona za opću namjenu, prašak za ribanje ili slično za čišćenje upravljačke ploče – te stvari mogle bi oštetiti natpise.

Provjera crijeva za dovod vode

Redovito provjeravajte ima li na dovodnom crijevu lomova i napuklina. Ako se crijevo oštetilo, zamijenite ga novim koje je dostupno u postprodajnoj servisnoj službi ili kod specijaliziranog prodavača. Ovisno o vrsti crijeva:

Ako dovodno crijevo ima prozirni premaz, periodično provjeravajte je li boja na određenim mjestima tamnija. Ako jeste, crijevo možda propušta i potrebno ga je zamijeniti.

Čišćenje filtra za vodu/ispuštanje otpadne vode

Ako ste koristili program vrućeg pranja, pričekajte da se voda ohladi prije nego je počnete ispuštati. Redovito čistite filtar za vodu kako biste izbjegli da se zbog začepjenja filtra voda nakon pranja ne može ispustiti.

Uklonite postolje s pomoću uklonjive plastične pregrade dozatora za deterdžent: rukom gurnite jednu stranu postolja prema dolje, a zatim gurnite uklonjivu plastičnu pregradu u prazninu između postolja i prednje ploče i otvorite postolje. Stavite široku i nisku posudu ispod filtra za vodu kako biste sakupili vodu koja iscuri.

Polagano okrećite filtar u smjeru suprotnom od kazaljke na satu dok voda ne iscuri. Pustite da voda iscuri, ali nemojte ukloniti filtar. Kada se spremnik napuni, zatvorite filtar za vodu okretanjem u smjeru kazaljke na satu. Ispraznite posudu. Ponavljajte postupak sve dok ne iscuri sva voda. Ispod filtra za vodu položite pamučnu krpku koja će upiti malu količinu preostale vode. Zatim izvadite filtar za vodu okretanjem u smjeru suprotnom od smjera kazaljke na satu. Očistite filtar za vodu: uklonite ostatke u filtru i operite ga tekućom vodom. Umetnite filtar za vodu i ponovno postavite postolje: vratite na mjesto filtar za vodu okretanjem u smjeru kazaljke na satu. Pobrinite se da ga navijete dokle ide; drška filtra mora biti u vertikalnom položaju. Kako biste provjerili vodonepropusnost filtra za vodu, ulijte oko 1 litru vode u dozator za deterdžent. Zatim ponovno postavite postolje.

Čišćenje dozatora za deterdžent

Izvadite dozator za deterdžent tako da pritisnete tipku za deterdžent i istovremeno izvučete dozator za deterdžent prema van. Izvadite umetak i dozator za deterdžent, kao i umetak pretinca za omekšivač. Očistite sve dijelove pod mlazom tekuće vode uklanjajući tako sve ostatke deterdženta ili omekšivača. Osušite dijelove mekom krpom. Ponovno umetnite dozator za deterdžent i gurnite ga u pretinac za deterdžent.

UŠTEDA ENERGIJE I ZAŠTITA OKOLIŠA

- Ako se pridržavate maksimalnih količina rublja navedenih u grafikonu programa, optimizirat će se potrošnja energije, vode i deterdženta i skratiti vrijeme pranja.
- Nemojte prekoračivati količine deterdženta koje preporučuje proizvođač deterdženta.
- Štedite energiju birajući program pranja 60 °C umjesto 90 °C ili upotrebom programa pranja 40 °C umjesto 60 °C. Preporučujemo upotrebu programa  za pamučne odjevne predmete koji je duži, no troši manje energije.
- Da biste uštedjeli energiju i vrijeme prilikom pranja i sušenja, odaberite najvišu dostupnu brzinu centrifuge za program kako biste smanjili količinu preostale vode na odjevnim predmetima na kraju ciklusa pranja.

GRAFIKON PROGRAMA

Maksimalna količina 10 kg Ulazna snaga u načinu rada isključeno 0,5 W / u stanju mirovanja 8 W								Deterdženti i dodaci			Preporučeni deterdžent		Preostala vlažnost u % (***)	Potrošnja energije u kWh	Ukupno litara vode	Temperatura rublja °C	
Program	Temperature		Maks. brzina centrifuge (o/min)	Sušenje	Maks. količina za ciklus pranje (kg)	Maks. količina za ciklus sušenja (kg)	Trajanje (h:m)	Pretpiranje	Glavno pranje	Omekšivač	Prašak	Tekući deterdžent					
	Postavka	Raspon															
MIJEŠANO	40°C	- 40°C	1000	<input checked="" type="checkbox"/>	10,0	7,0	**	-	<input checked="" type="checkbox"/>	<input type="checkbox"/>	-	<input checked="" type="checkbox"/>	-	-	-	-	-
BIJELO	60°C	- 90°C	1400	<input checked="" type="checkbox"/>	10,0	7,0	2:40	<input checked="" type="checkbox"/> (90°)	<input checked="" type="checkbox"/>	<input type="checkbox"/>	<input checked="" type="checkbox"/>	-	54	1,90	100	55	
PAMUK (2)	40°C	- 60°C	1400	<input checked="" type="checkbox"/>	10,0	7,0	3:55	-	<input checked="" type="checkbox"/>	<input type="checkbox"/>	<input checked="" type="checkbox"/>	<input checked="" type="checkbox"/>	49	1,14	107	45	
ECO 40-60 (1) (PRANJE)	40 °C	40°C	1351	<input checked="" type="checkbox"/>	10,0	7,0	3:55	-	<input checked="" type="checkbox"/>	<input type="checkbox"/>	<input checked="" type="checkbox"/>	<input checked="" type="checkbox"/>	53	0,85	69	31	
			1351	<input checked="" type="checkbox"/>	5,0		3:00	-	<input checked="" type="checkbox"/>	<input type="checkbox"/>	<input checked="" type="checkbox"/>	<input checked="" type="checkbox"/>	53	0,53	56	29	
			1351	<input checked="" type="checkbox"/>	2,5		2:30	-	<input checked="" type="checkbox"/>	<input type="checkbox"/>	<input checked="" type="checkbox"/>	<input checked="" type="checkbox"/>	53	0,29	3	25	
OSJETLJIVO	30°C	- 30°C	600 (****)	<input checked="" type="checkbox"/>	1	1	**	-	<input checked="" type="checkbox"/>	<input type="checkbox"/>	-	<input checked="" type="checkbox"/>	-	-	-	-	
SINTETIKA (3)	40 °C	- 60°C	1200	<input checked="" type="checkbox"/>	5,5	5,5	2:55	-	<input checked="" type="checkbox"/>	<input type="checkbox"/>	<input checked="" type="checkbox"/>	<input checked="" type="checkbox"/>	35	0,83	80	43	
PREKRIVAČ	30°C	- 30°C	1000	-	3,5	-	**	-	<input checked="" type="checkbox"/>	<input type="checkbox"/>	-	<input checked="" type="checkbox"/>	-	-	-	-	
OSVJEŽAVANJE PAROM	-	-	-	-	2	-	**	-	-	-	-	-	-	-	-	-	
CENTRIFUGA I ISPUŠTANJE VODE*	-	-	1400	<input checked="" type="checkbox"/>	10,0	7,0	**	-	-	-	-	-	-	-	-	-	
ISPIRANJE + CENTRIFUGA	-	-	1400	<input checked="" type="checkbox"/>	10,0	7,0	**	-	-	<input type="checkbox"/>	-	-	-	-	-	-	
BRZO 30 MIN	30°C	- 30°C	1200 (****)	-	5,5	-	0:30	-	<input checked="" type="checkbox"/>	<input type="checkbox"/>	-	<input checked="" type="checkbox"/>	71	0,21	50	27	
20 °C	20°C	- 20°C	1400	<input checked="" type="checkbox"/>	10,0	7,0	1:50	-	<input checked="" type="checkbox"/>	<input type="checkbox"/>	-	<input checked="" type="checkbox"/>	55	0,20	95	22	
JEANS	40 °C	- 40°C	1200 (****)	<input checked="" type="checkbox"/>	4	4	**	-	<input checked="" type="checkbox"/>	<input type="checkbox"/>	-	<input checked="" type="checkbox"/>	-	-	-	-	
VUNA	40 °C	- 40°C	800	<input checked="" type="checkbox"/>	2,5	2,5	**	-	<input checked="" type="checkbox"/>	<input type="checkbox"/>	-	<input checked="" type="checkbox"/>	-	-	-	-	
PRANJE I SUŠENJE 45 MIN	30°C	30°C	1400	<input checked="" type="checkbox"/>	1	1	**	-	<input checked="" type="checkbox"/>	<input type="checkbox"/>	-	<input checked="" type="checkbox"/>	-	-	-	-	
PRANJE I SUŠENJE 90 MIN	30°C	30°C	1200	<input checked="" type="checkbox"/>	2	2	**	-	<input checked="" type="checkbox"/>	<input type="checkbox"/>	-	<input checked="" type="checkbox"/>	-	-	-	-	
ECO 40-60 (4) (PRANJE I SUŠENJE)	40 °C	40°C	1351	<input checked="" type="checkbox"/>	7,0	7,0	9:30	-	<input checked="" type="checkbox"/>	<input type="checkbox"/>	<input checked="" type="checkbox"/>	<input checked="" type="checkbox"/>	0	4,22	75	33	
			1351	<input checked="" type="checkbox"/>	3,5	3,5	5:50	-	<input checked="" type="checkbox"/>	<input type="checkbox"/>	<input checked="" type="checkbox"/>	<input checked="" type="checkbox"/>	0	2,22	53	33	

Mogućnost odabira / opcijski - Ne može se birati / nije primjenjivo Potrebna količina Količina opcionalna

Trajanje ciklusa naznačeno na zaslonu ili u korisničkom priručniku procjena je koja se temelji na standardnim uvjetima. Stvarno se trajanje može razlikovati ovisno o raznim čimbenicima kao što su temperatura i tlak ulazne vode, temperatura okruženja, količina deterdženta, količina i vrsta rublja, uravnoteženost rublja i dodatne odabrane opcije. Vrijednosti navedene za programe osim programa Eco 40-60 samo su informativne.

1) Eco 40-60 (Sušenje) – ispitni ciklus pranja u skladu s Uredbom (EU) 2019/2014 o ekološkom dizajnu proizvoda. Najučinkovitiji program u pogledu potrošnje električne energije i vode za pranje uobičajeno zaprljanog pamučnog rublja.

Napomena: vrijednosti brzine centrifuge na zaslonu mogu se neznatno razlikovati od vrijednosti navedenih u tablici.

4) Eco 40-60 (Pranje i sušenje)- ispitni ciklus sušenja u skladu s Uredbom (EU) 2019/2014 o ekološkom dizajnu proizvoda. Za pristup ciklusu „pranje i sušenje“ odaberite program pranja „Eco 40-60“ i postavite razinu opciju na „1“. Najučinkovitiji program u pogledu potrošnje električne energije i vode za pranje i sušenje uobičajeno zaprljanog pamučnog rublja. Na kraju ciklusa odjevne predmete možete odmah spremati u ormar.

Za sve ustanove za testiranje:

2) Dugi ciklus za pamuk: postavite program na temperaturu od 40 °C.

3) Dugi ciklus za sintetik: postavite ciklus na temperaturu od 40 °C.

* Odaberite program i postavite brzinu centrifuge na „-“ samo za pražnjenje.

** Trajanje ciklusa pranja možete provjeriti na zaslonu.

*** Nakon završetka programa i centrifugiranja s maksimalnom dostupnom brzinom centrifuge, u zadanim postavkama programa.

**** Na zaslonu će se prikazati predložena brzina centrifuge kao zadana vrijednost.

Za programe pranja s temperaturama iznad 50 °C preporučujemo da upotrebljavate deterdžent u prahu umjesto tekućeg deterdženta i pridržavate se uputa s pakiranja deterdženta.

6th Sense – tehnologija senzora prilagođava vodu, energiju i trajanje programa vašoj količini rublja za pranje.

PROGRAMI

Pridržavajte se uputa navedenih na simbolima za pranje na odjevnim predmetima.

MIJEŠANO

Za pranje malo do uobičajeno zaprljanih čvrstih odjevnih predmeta od pamuka, lana, sintetičkih i mješovitih vlakana.

BIJELO

Za umjereno do vrlo prljave ručnike, donje rublje, stolnjake i posteljinu itd. od čvrstog pamuka i lana. Samo ako je odabrana temperatura od 90 °C, a ciklusu prije glavne faze slijedi pretpranje. U tom slučaju preporučujemo dodavanje deterdženta u odjeljak za pretpranje i u odjeljak za glavno pranje.

PAMUK

Za pranje uobičajeno do vrlo prljavih ručnika, donjeg rublja, stolnjaka i posteljine itd. od čvrstog pamuka i lana.

ECO 40-60

Za pranje uobičajeno zaprljanih pamučnih odjevnih predmeta deklariranih za pranje pri 40 °C ili 60 °C zajedno u istom ciklusu. Ovo je standardni program za pamuk, najučinkovitiji u pogledu potrošnje vode i električne energije.

OSJETLJIVO

Za pranje izrazito osjetljivih odjevnih predmeta. Po mogućnosti prevrnite odjevne predmete prije pranja.

SINTETIKA

Za pranje uobičajeno zaprljanih odjevnih predmeta od sintetičkih vlakana (npr. poliester, poliakril, viskoza itd.) ili mješavina pamuka/sintetike.

PREKRIVAČ

Osmišljeno za pranje predmeta punjenih paperjem poput velikih i malih popluna, jastuka i anoraka. Preporučuje se staviti takve punjene predmete u bubanj s rubovima presavijenima prema unutra i to tako da bude zauzeto najviše ¾ kapaciteta bubnja. Za optimalno pranje preporučujemo upotrebu tekućeg deterdženta.

OSVJEŽAVANJE PAROM

Za osvježavanje odjevnih predmeta, neutralizaciju neugodnih mirisa i otpuštanje vlakana isporukom pare u bubanj. Odjevni predmet bit će vlažan na kraju ciklusa.

CENTRIFUGA + ISPUŠTANJE VODE

Centrifugira rublje, zatim ispušta vodu. Za otporne odjevne predmete.

ISPIRANJE + CENTRIFUGA

Ispire i potom centrifugira. Za otporne odjevne predmete.

BRZO 30 min

Za brzo pranje malo zaprljanih odjevnih predmeta. Ciklus traje samo 30 minuta te štedi vrijeme i energiju. Maksimalna količina rublja: 5,5 kg.

20 °C

Za pranje malo zaprljanih pamučnih odjevnih predmeta na temperaturi od 20 °C.

JEANS

Izokrenite odjevne predmete prije pranja i upotrijebite tekući deterdžent.

VUNA

Svi vuneni odjevni predmeti mogu se prati na programu „Vuna“, čak i oni s oznakom „samo za ručno pranje“. Za najbolje rezultate upotrebljavajte posebne deterdžente i **nemojte prekoračiti maksimalnu deklariranu količinu rublja u kg.**

PRANJE I SUŠENJE 45 MIN

Za brzo pranje i sušenje blago zaprljanih odjevnih predmeta od pamuka i sintetičkih vlakana. Ciklus omogućuje pranje i sušenje do 1 kg rublja u samo 45 minuta.

PRANJE I SUŠENJE 90 MIN

Za brzo pranje i sušenje odjevnih predmeta od pamuka i sintetičkih vlakana. Ciklus omogućava pranje i sušenje do 2 kg rublja u samo 90 minuta.

OPCIJE I FUNKCIJE

OPCIJE koje se mogu izravno odabrati pritiskom odgovarajuće tipke

! Ako odabrana opcija nije kompatibilna s postavljenim programom, oglasit će se zvuk upozorenja na pogrešku i na zaslonu će se prikazati poruka „No Selection“ (Odabir nije moguć). Opcija nije odabrana.

FRESH CARE+ FRESHCARE+

Ako je povezana s ciklusima pranja, ova opcija poboljšava njihov učinak stvaranjem pare kako bi se onemogućilo širenje glavnih izvora neugodnih mirisa unutar uređaja (samo za pranje). Nakon faze s parom, uređaj pokreće ciklus za osjetljivu odjeću sa sporim rotacijama bubnja. Ako je opcija povezana s ciklusima sušenja, sprečava stvaranje neželjenih nabora na odjevnim predmetima zahvaljujući sporim rotacijama bubnja. Ciklus FreshCare+ započinje na kraju ciklusa pranja ili sušenja i traje najviše 6 sati. Moguće ga je prekinuti u

svakom trenutku pritiskom tipke na upravljačkoj ploči ili okretanjem gumba. Pričekajte otprilike 5 minuta prije otvaranja vrata.

INTENZIVNO ISPIRANJE

Ova opcija omogućava odabir željene vrste ispiranja za osjetljivu kožu. Jednom pritisnete tipku za razinu „Ekstra +1“ koja omogućuje odabir jednog dodatnog ispiranja nakon standardnih ispiranja tijekom ciklusa i uklanjanje svih tragova deterdženta. Ponovno pritisnete tipku za razinu „Ekstra +2“ koja omogućuje odabir dva dodatna ispiranja nakon standardnih ispiranja tijekom ciklusa. Preporučuje se za vrlo osjetljivu kožu. Ako tipku pritisnete i treći put, postavite ćete razinu „Ekstra +3“ koja omogućuje 3 ispiranja uz standardna ispiranja tijekom ciklusa. Ta opcija, koja je moguća za cikluse pri temperaturi od 40 °, omogućuje uklanjanje glavnih alergena, poput peludi, mačje i pseće dlake. Ciklusi na temperaturama iznad 40 °C pružaju izvrstan stupanj zaštite od alergena. Ponovno pritisnete tipku za povratak u način

„Normalno ispiranje“.

Ako trenutnu postavku ne možete postaviti niti promijeniti, na zaslonu će se prikazati poruka „No Selection“ (Odabir nije moguć) ili „No Change“ (Promjena nije moguća).



BRZO

Odabirom ove opcije smanjit ćete trajanje pranja do 50 %, ovisno o odabranom ciklusu, čime se jamči istovremena ušteda vode i energije. Ovaj ciklus koristite za malo zaprljane odjevne predmete.



TAJMER ODGODE

Da biste postavili odgodu odabranog programa, pritisnite tipku za postavljanje željenog vremena odgode. Da biste poništili odgođeno pokretanje, ponovno pritisćite tipku sve dok se na zaslonu ne pojavi vrijednost „-- h“.

—○ TIPKA ZA ZAKLJUČAVANJE

Da biste zaključali upravljačku ploču, držite tipku —○ pritisnutu otprilike 2 sekunde. Kada se na zaslonu prikaže „KEY LOCK ON“ (TIPKA ZAKLJUČANA) upravljačka ploča je blokirana (osim tipke ). Time se onemogućavaju nehotične promjene programa, naročito ako se u blizini perilice kreću djeca. Da biste otključali upravljačku ploču, držite tipku —○ pritisnutu otprilike 2 sekunde.



Zakonom propisanu dokumentaciju, informacije o normama i naručivanju rezervnih dijelova te dodatne informacije o proizvodu možete pronaći na sljedeći način:

- Posjećivanjem našeg web-mjesta docs.whirlpool.eu i parts-selfservice.whirlpool.com
- Skeniranjem QR koda
- Osim toga, možete nazvati našu postprodajnu servisnu službu (broj telefona potražite u knjižici s jamstvom). Kada kontaktirate s postprodajnom servisnom službom navedite kodove koji se nalaze na identifikacijskoj pločici proizvoda.
- Za informacije o popravcima i održavanju za korisnike posjetite www.whirlpool.eu

Podaci o modelu mogu se dohvatiti s pomoću QR koda navedenog na energetskej naljepnici. Na naljepnici se nalazi i identifikator modela, koji može poslužiti za pregledavanje portala registra na <https://eprel.ec.europa.eu>

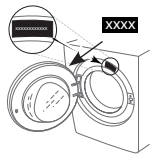

Whirlpool®