

# KASDIENIO NAUDOJIMO VADOVAS

## DĖKOJAME, KAD ĮSIGIJOTE „WHIRLPOOL“ GAMINĮ

Kad galėtumėte pasinaudoti visapuse technine priežiūra ir palaikymu, užregistruokite savo prietaisą svetainėje [www.whirlpool.eu/register](http://www.whirlpool.eu/register)



Apsilankykite mūsų svetainėje adresu [docs.whirlpool.eu](http://docs.whirlpool.eu) ir, vykdydami šios brošiūros nugarėlėje pateiktus nurodymus, atsisiųskite saugos instrukcijas ir naudojimo ir priežiūros vadovą..



**Prieš pradėdami naudotis prietaisu, atidžiai perskaitykite Sveikatos ir saugos vadovą.**

## GAMINIO APRAŠYMAS

### PRIETAISAS

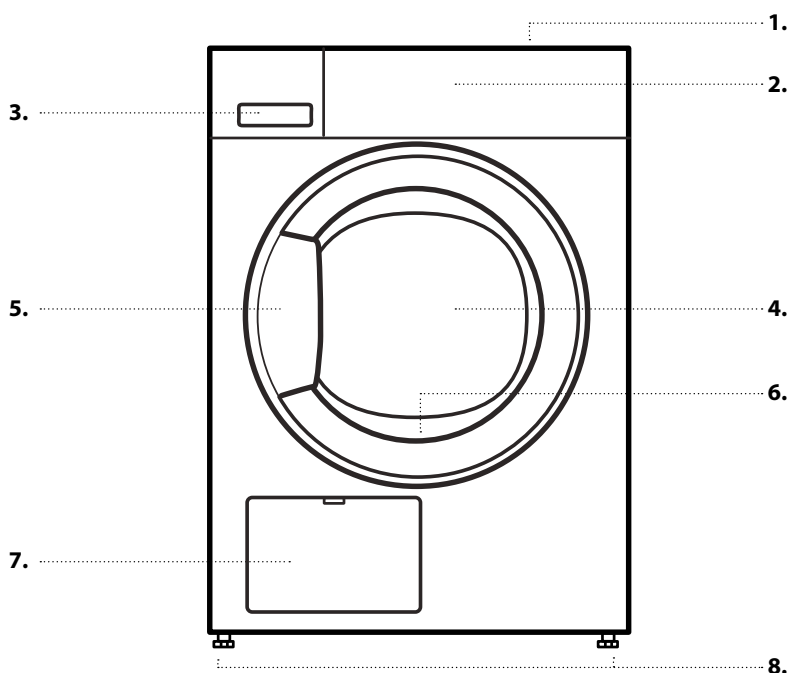

1. Viršus
2. Valdymo skydelis
3. Vandens bakas
4. Durelės
5. Durelių rankenėlė
6. Durelių filtras (už durelių)
7. Apatinis filtrą (už skydelio)
8. Reguliuojama kojėlė (4)

### VALDYMO SKYDELIS

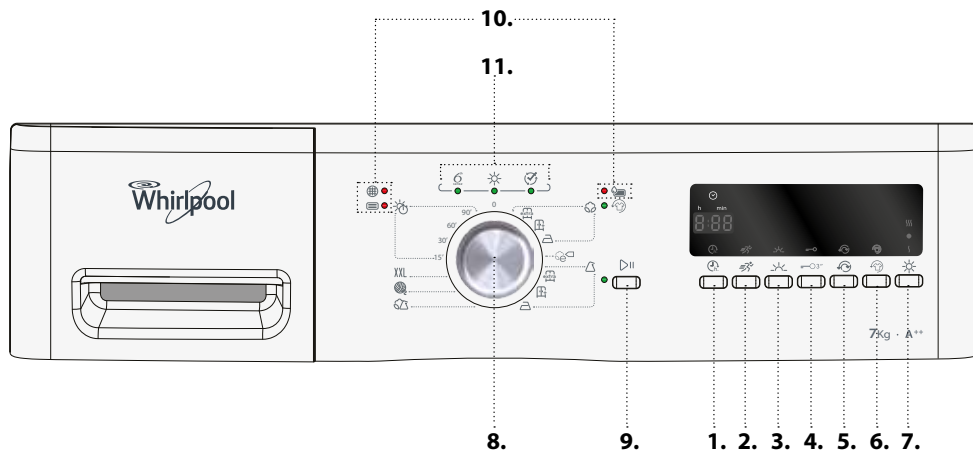

1. Paleidimo delsos funkcija
2. Parinktis „Spartusis plovimas“
3. Parinktis „Švelnus“
4. Mygtukų užraktas
5. Parinktis „Reversinis sukimasis“
6. Parinktis „Apsauga nuo suglamžymo“
7. Parinktis „Baigti džiovinimu“
8. Programos parinkiklis
9. Paleidimo / Pauzė mygtukas
10. Gedimų indikatoriai
11. Programos eigos indikatoriai

---

# NAUDOJIMAS PIRMAŲ KARTĄ

---

## PRIEŠ NAUDOJANTIS DŽIOVYKLĘ

### PATIKRINKITE VANDENS IŠLEIDIMO ŽARNĄ IR VANDENS BAKĄ

Patikrinkite, ar džiovyklės nugarėlėje esanti vandens išleidimo žarna pritvirtinta tinkamai prie džiovyklės vandens bako (žr. pav.) arba namų nutekamojo vandens sistemos (žr. įrengimo vadove).

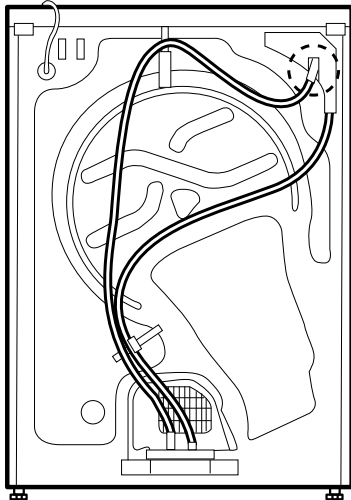

Taip pat patikrinkite, ar tinkamai įstatytas vandens bakas.

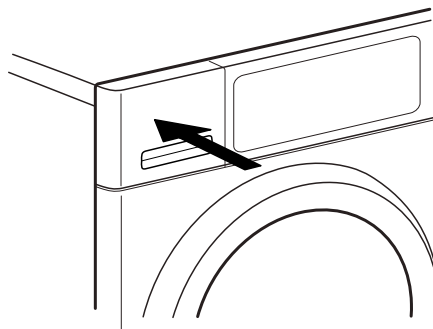

Kad tinkamai veiktų, džiovyklė turi būti montuojama esant kambario temperatūrai nuo 20 iki 23° C. Ji tinkamai veiks, jei temperatūra bus 14–30° C.

# KASDIENIS NAUDOJIMAS

Daugiau informacijos apie funkcijas rasite naudojimo ir priežiūros vadove / paskutiniame puslapyje pateikiama informacija, kaip gauti naudojimo ir priežiūros vadovą

## ⚠ ĮSPĖJIMAS

Įsitikinkite, kad skalbiniuose nėra žiebtuvėlių ar degtukų.

Patikrinkite, ar skalbiniai nėra persisunkę degiaisiais skysčiais.

### 1. SUDĖKITE SKALBINIUS

Paruoškite skalbinius laikydamiesi nurodymų sk. **PATARIMAI IR REKOMENDACIJOS**.

Patikrinkite, ar tuščios kišenės, susegti užsegimai ir surištos juostelės.



Atidarykite dureles ir sudėkite skalbinius. Paisykite **PROGRAMŲ LENTELĖJE** nurodytų įkrovos dydžių.



### 2. UŽDARYKITE DURELES

Žiūrėkite, kad skalbiniai neįstrigtų tarp durelių stiklo ir durelių filtro.

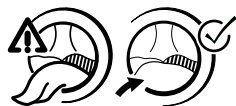

Uždarykite dureles; turi pasigirsti spragtelėjimas.

### 3. NUSTATYKITE NORIMĄ PROGRAMĄ

Sukdami rankenėlę pasirinkite norimą programą. Ekrane pasirodys numatytoji programos trukmė.

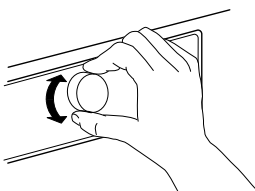

Daugiau informacijos apie programas pateikta **PROGRAMŲ LENTELĖJE**.

#### Jei reikia, pasirinkite kitas parinktis

Jei norite pasirinkti papildomas parinktis, paspauskite atitinkamą mygtuką – ekrane ims šviesti simbolis.

Daugiau informacijos pateikta sk. **PARINKTYS, FUNKCIJOS IR INDIKATORIAI**.

### 4. PALEISKITE PROGRAMĄ

Paspauskite mygtuką *Paleidimas / Pauzė*; užsidega indikatorius šalia mygtuko. Prasidės džiovinimas.

Ekrane pasirodys likęs programos vykdymo laikas. Jis gali būti perskaičiuojamas ir pritaikomas pagal programos kursą. Šių fazių metu ekrane bus matoma animacija.

### 5. JEI REIKIA, PAKEISKITE VYKSTANČIOS PROGRAMOS NUSTATYMUS

Norėdami pakeisti vykstančios programos nustatymus ar programos delsą, jūs galite:

- Paspausiti *paleidimas / pristabdymas* ir pristabdyti veikiančią programą
- Keisti nustatymus
- Dar kartą paspausti *Paleidimas / Pauzė* ir pratęsti programos vykdymą.

### 6. JEI REIKIA, NUSTATYKITE IŠ NAUJO VYKDOMĄ PROGRAMĄ

Pasukite programos parinkiklį į padėtį „Išj./O“.

## ⚠ ĮSPĖJIMAS

Nedelsiant atidarykite dureles ir išimkite skalbinius, kad pasišalintų skalbiniuose likusi šiluma.

### 7. IŠJUNKITE DŽIOVYKLĘ, KAI BUS BAIGTA PROGRAMA

Kai programa bus baigta, ekrane pasirodys „End“ (pabaiga). Pasukite programos parinkiklį į padėtį „Išj./O“ ir išjunkite džiovyklę. Atidarykite dureles ir išimkite skalbinius.

End

Jei džiovyklės neišjungsite pasibaigus programai, kitas 10 min. po programos pabaigos džiovyklės būgnas retkarčiais išsuks skalbinius, kad skalbiniai būtų kuo mažiau suglamžyti. Siekiant taupyti energiją, pasibaigus programai, apytiksliai po ketvirčio valandos džiovyklė išsijungs savaime.

### 8. IŠTUŠTINKITE VANDENS BAKĄ / VAL. DURELIŲ FILTRĄ / VALYTI APAT. FILTRĄ

Daugiau informacijos pateikta sk. **VALYMAS IR PRIEŽIŪRA**.

# PATARIMAI IR REKOMENDACIJOS

Paisykite skalbinių priežiūros etiketėse pateiktos informacijos; patikrinkite, ar skalbinius galima džiovinti džiovyklėje.

## IŠTUŠTINKITE KIŠENES

Pvz., monetos ar raktai gali sugadinti skalbinius ir būgną.

## PRIEŽIŪROS ETIKETĖS

Taškeliai nurodo skalbinių džiovavimo temperatūros lygį.



Vidutinė temperatūra



Žemesnė nei vidutinė temperatūra



Nedžiovinti džiovyklėje

## TAUPYMO PATARIMAI

Visada džiovinkite didž. leistiną skalbinių kiekį; taip pagerinamos santykinės energijos sąnaudos. Kiekvienos programos didžiausia įkrova nurodyta programų lentelėje.

Kad džiovavimo trukmė būtų mažesnė, skalbinius būtina gręžti naudojant didžiausią galimą gręžimo greitį su pasirinkta skalbimo programa. Taip sumažinama skalbinių drėgmė.

## DUOMENYS APIE SĄNAUDAS

*Duomenys namuose gali skirtis; jie priklauso nuo įdėtų skalbinių drėgmės lygio.*

Programa	Apkrova (kg)	Gręžimo greitis (aps./min.)	Drėgnumas (%)	Energijos sąnaudos (kWh)	Džiovavimo laikas (min.)
<b>EKO MEDVILNĖ *</b>	7	1 000	60	1,74	164
	3,5	1 000	60	0,99	95
<b>EKO MEDVILNĖ</b>	7	800	70	2,04	157
	7	1 400	50	1,48	116
<b>MEDVILNĖ LYGINIMAS</b>	7	800	70	1,73	134
	7	1 000	60	1,55	113
	7	1 400	50	1,37	98
<b>SINTETIKA DŽIOV. SPINTOS</b>	3,5	1 000	40	0,94	71

\*Energijos klasės etiketėje nurodomos programos pagal reglamentą 392/2012/EB

Vertės paremtos numatytosios programos nustatymu su išvalytu durelių ir apatiniu filtrais. Tikrinant suvartojimą, durelių filtrą ir apatinį filtrą reikia išvalyti po kiekvieno ciklo.

Energijos sąnaudos ir džiovavimo trukmė gali skirtis nuo aukščiau pateiktų verčių. Jos priklauso nuo naudojimo sąlygų namuose (pvz., įtampos svyravimų, audinio sudėties, audinio drėgnumo po gręžimo ciklo, įkrovos).

Vertės nustatomos pagal Europos standartą 61121 ir vadovaujantis numatytosios programos nustatymu; nustatymų pakeitimas taip pat turi įtakos sąnaudų duomenims.

## ŠILUMOS SIURBLIO SISTEMA

Šioje džiovyklėje įrengta sandari šilumos siurblio sistema, kuri padeda išdžiovinti jūsų drabužius. Šilumos siurbliui veikti reikalingos fluorintos šiltnamio efektą sukeliančios dujos, kurioms taikomos Kioto protokolas. Šios dujos laikomos hermetiškame bloke. Šiame sandariame bloke yra 0,37 kg fluorintų šiltnamio efektą sukeliančių dujų R134a, kurios naudojamos kaip šaltnešis. GWP = 1430 (1 t CO<sub>2</sub>).

Energijos sąnaudos - vatai	
Įjungimo režimas	0,81
Išjungimo režimas	0,11

# PROGRAMŲ LENTELĖ

Programa			Priežiūros etiketės	Maks. įkrova	Parinktys				
					Spartusis plovimas	Švelnus	Reversinis sukimasis	Apsauga nuo suglamžymo	Baigti džiovinimu
Medvilnė	Itin sausi			daug.	✓	✓	✓	✓	✓
	Džiovin. į spintą				✓	✓	✓	✓	✓
	Džiovin. lyginimui				✓	✓	✓	✓	✓
e Medvilnė				daug.	✓	✓	—	✓	✓
Sintetika	Itin sausi			3,5	—	✓	✓	✓	✓
	Džiovin. į spintą				—	✓	✓	✓	✓
	Džiovin. lyginimui				—	✓	✓	✓	✓
Mišrūs				3,0	—	✓	✓	✓	✓
Wool Finish				1,0	—	—	—	—	—
XXL Dideli skalb.				3,0	—	—	✓	✓	—
Džiovin. laikas				daug.	—	—	—	✓	—

✓ Pasirenkama / pasirenkama papildomai — Negalima pasirinkti / taikoma

**Šilumos siurblio sistema: 7 kg**

# PROGRAMOS

Įsitikinkite, kad skalbinius galima džiovinti džiovyklėje. Daugiau skaitykite **PATARIMAI IR REKOMENDACIJOS** / Priežiūros etiketės.

## Eko MEDVILNĖ



Drėgnų medvilninių skalbinių džiovinimas.  
Standartinė medvilnės programa, tinka džiovinti drėgnus medvilninius skalbinius. Efektyviausia programa pagal energijos sąnaudas, skirta džiovinti medvilninius skalbinius.  
Energijos klasės etiketės vertės apskaičiuotos naudojant šią programą.

## MEDVILNĖ

Medvilninių skalbinių džiovinimas.



## SINTETIKA

Sintetinių audinių skalbinių džiovinimas.



## MIŠRŪS

Mišrių skalbinių iš medvilnės, lino ir sintetinio pluošto ir mišraus jų pluošto skalbinių džiovinimas.



## WOOL FINISH



Vilnonių audinių galutinis apdorojimas naudojant džiovinimo oru procesą. Vilnoniai audiniai tampa purūs ir švelnūs.

## DIDELI SKALB.

XXL

Didelių skalbinių, pvz., miegmaišių, antklodžių ir kt., džiovinimas.

## DŽIOV.LAIKAS







Ribotos džiovinimo trukmės programa. Pasirinkite 15, 30, 60 ar 90 min. programos trukmę.

Tinka visiems skalbiniams, kuriuos galima džiovinti džiovyklėje. Taip pat programos pabaigoje galima pridėti trumpą 15 min. džiovinimo ciklą.

# PARINKTYS, FUNKCIJOS IR INDIKATORIAI

Vadovaudamiesi programų lentele, sužinokite, kurias parinktis galima naudoti su pasirinkta programa.

## PARINKTYS

-  **Spartusis plovimas**  
Ijungiamas spartesnis džiovinimas.
-  **Švelnus**  
Skalbiniai apdorojami dar švelniau ir džiovinami žemesnėje temperatūroje.
-  **Reversinis sukimasis**  
Programos metu būgnas sukasi priešinga kryptimi, kad skalbiniai būtų kuo mažiau suglamžyti.
-  **Apsauga nuo suglamžymo**  
Apsaugo nuo susiglamžymo, jei nėra galimybės išimti skalbinius iškart pasibaigus programai. Pasibaigus programai, skalbiniai yra reguliariai išsukami po kelias minutes. Šis procesas gali būti vykdomas iki 12 val. nuo programos pabaigos. Jūs galite jį sustabdyti bet kuriuo metu pasukdami programos parinkiklį į padėtį „Išj./O“.
-  **Baigti džiovinimu**  
Leidžia pasirinkti džiovinimo lygį padidinant ar sumažinant programos vykdymo trukmę.
- }}}} šiek tiek sausi
- įprastai sausi
- { šiek tiek drėgni

NEGALIMA NAUDOTI SU PARINKTIMIS „SPARTUSIS PLOVIMAS“ IR „ŠVELNUS“

## FUNKCIJOS

-  **Pradžios atidėjimas**  
Programos paleidimas atidedamas vėlesniam laikui. Programos paleidimą galima atidėti iki 12 val.
- Pasirinkite programą ir parinktis.
  - Spauskite *paleidimo delsos mygtuką* pakartotinai, kol ekrane pasirodys pageidaujamas atidėjimo laikas.
  - Paspauskite *paleidimo / pristabdymo mygtuką* – ekrane bus rodomas iki programos paleidimo likęs laikas. Ekrane mirksės paleidimo delsos simbolis ir švies mygtuko *paleidimas / pristabdymas lemputė*. Gali pasigirsti siurblio įjungimo garsas.
  - Praėjus nustatytam delsos laikui, džiovyklė ims veikti savaime. Prasidėjus programai, ekrane pasirodys likęs programos vykdymo laikas.

Norint atšaukti *paleidimo delsq*

- Pasukite programos parinkiklį į padėtį „Išj./O“ ar parinkite kitą programą.

## Mygtukų užraktas

Skirtas užrakinti valdymo skydelio mygtukus ir rankenėlę, kad jais nebūtų galima naudotis.

Jei norite užrakinti mygtukus ir rankenėlę:

- reikia pasirinkti programą.
- Nuspauskite ir laikykite *mygtukų užrakto mygtuką*, kol ekrane įsižiėbs užrakto simbolis. Dabar rankenėlė ir mygtukai yra užrakinti.

Suaktyvinus mygtukų užraktą, veikia tik džiovyklės išjungimo funkcija; ji pasirenkama programų parinkiklį pasukus į padėtį „Išj./O“.

Jei išjungsite ir vėl įjungsite džiovyklę, mygtukų užraktas liks suaktyvintas, kol jį išjungsite.

Jei norite atrakinti mygtukus ir rankenėlę:

- Nuspauskite ir laikykite *mygtukų užrakto mygtuką*, kol ekrane užges užrakto simbolis.

## INDIKATORIAI

### Gedimų indikatoriai:

 **Vandens bakas**  
(=> ištuštinkite vandens baką)

 **Apat. filtras**  
(=> išvalykite apatinį filtrą).

 **Val.durelių filtrą**  
(=> val.durelių filtrą)

Jei sutriko prietaiso veikimas, skaitykite sk. **GEDIMŲ ŠALINIMO VADOVAS**, kuris pateiktas **NAUDOJIMO IR PRIEŽIŪROS VADOVE**.

### Programos eigos indikatoriaus



Nurodo vykdomą programos fazę (vertinimas / džiovinimą / programos pabaigą).

 **Apsauga nuo suglamžymo**  
Nurodo, kad vykdoma išsukimo fazė pasibaigus programai (žr. KASDIENIS NAUDOJIMAS / 7., ir PARINKTYS, FUNKCIJOS IR INDIKATORIAI / Apsauga nuo suglamžymo).

# VALYMAS IR TECHNINĖ PRIEŽIŪRA

## ⚠ ĮSPĖIMAS

Prieš valant ar atliekant techninę priežiūrą, būtina prietaisą išjungti ir atjungti nuo

elektros tinklo. Būkite atsargūs, nes vandens bake esantis vanduo dar gali būti karštas.

### IŠTUŠTINKITE VANDENS BAKĄ PO KIEKVIENO DŽIOVINIMO CIKLO

Suimkite už rankenėlės ir atsargiai ištraukite vandens baką. Pilną vandens baką laikykite abiem rankomis. Išpilkite vandenį ir įstatykite baką atgal į vietą. Patikrinkite, ar jis įstatytas teisingai.

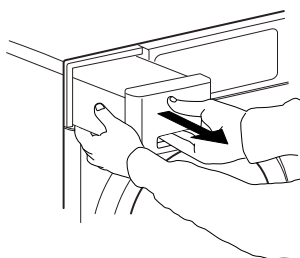

### VALYKITE DURELIŲ FILTRĄ PO KIEKVIENO DŽIOVINIMO CIKLO

Atidarykite dureles ir išimkite durelių filtrą patraukdami jį į viršų.

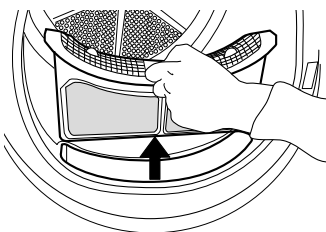

Paspauskite mygtuką durelių filtrui atidaryti. Išimkite viduje susikaupusius pūkus. Uždarykite filtrą ir įstatykite jį teisingai, kad jis gerai įsistatytų į filtro lizdą.

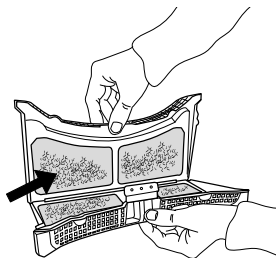

### APATINĮ FILTRĄ VALYKITE PO PENKIŲ DŽIOVINIMO CIKLŲ

Būkite atsargūs.

Kai kuriuose modeliuose naudojami kitokie filtrai, todėl kai kurie toliau pateikti aprašymai gali skirtis nuo džiovyklėje naudojamo filtro. Būtina išvalyti visas filtro dalis

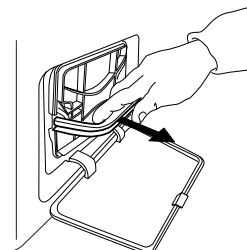

Atidarykite apatines dureles. Suimkite už rankenėlės ir ištraukite apatinį filtrą.

Prieš valdydami nuimkite nuo filtro poroloną. Išvalykite filtro poroloną ir patį filtrą ranka arba po tekančiu vandeniu. Neplaukite jo skalbimo mašinoje. Išgręžkite filtro poroloną. Nedėkite varvančio porolono į apatinį filtrą.

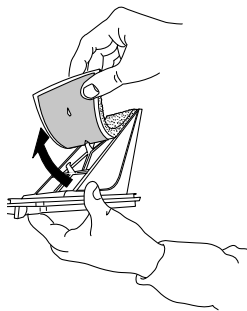

Įstatykite į apatinį filtrą poroloną. Drėgnu audiniu ar atsargiai dulkių siurbliu išvalykite džiovyklės filtro lizdą. Vėl įstatykite apatinį filtrą. Nulenkite filtro rankenėlę žemyn ir uždarykite apatines dureles.

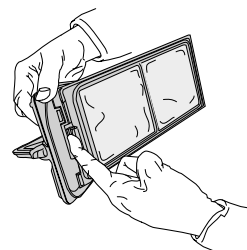
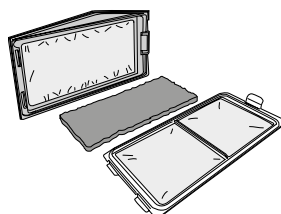

### GAMINIO DUOMENŲ LAPAS

⤵ [www](http://www.docs.whirlpool.eu) Gaminio duomenų lapą su šio prietaiso energijos sąnaudomis galite atsisiųsti iš „Whirlpool“ svetainės adresu [docs.whirlpool.eu](http://docs.whirlpool.eu)

### KUR GAUTI NAUDOJIMO IR PRIEŽIŪROS VADOVĄ

> [www](http://www.docs.whirlpool.eu) Naudojimo ir priežiūros vadovą atsisiųskite svetainėje [docs.whirlpool.eu](http://docs.whirlpool.eu) (galite naudoti šį kodą) nurodę gaminio kodą.  
> Taip pat galite kreiptis į techninės priežiūros centrą



### SUSISIEKIMAS SU TECHNINĖS PRIEŽIŪROS CENTRU

Visą kontaktinę informaciją rasite garantijos sąlygų lankstinuke. Techninės priežiūros centre būtina pateikti gaminio duomenų plokštelėje nurodytus kodus.

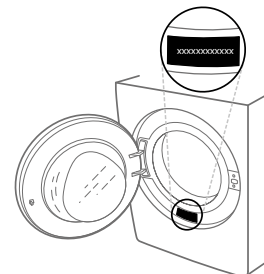

400011183464

Spausdinta Italijoje