



ΣΑΣ ΕΥΧΑΡΙΣΤΟΥΜΕ ΠΟΥ ΑΓΟΡΑΣΑΤΕ ΕΝΑ ΠΡΟΪΟΝ WHIRLPOOL.
Για να έχετε πιο ολοκληρωμένη τεχνική υποστήριξη, αταξωρήστε τη συσκευή σας στην ιστοσελίδα:
www.whirlpool.eu/register

Πριν χρησιμοποιήσετε τη συσκευή διαβάστε προσεκτικά τις Οδηγίες Ασφάλειας και Εγκατάστασης. Περισσότερες πληροφορίες σχετικά με το προϊόν σας είναι διαθέσιμες στον ιστότοπο: docs.whirlpool.eu

Μετά την εγκατάσταση, θυμηθείτε να αφαιρέσετε όλα τα προστατευτικά εξαρτήματα μεταφοράς από το πλυντήριο πιάτων.

ΠΙΝΑΚΑΣ ΕΛΕΓΧΟΥ

1. Κουμπί **ON-OFF/Επαναφορά** με ενδεικτική λυχνία
2. Κουμπί **ΠΡΟΗΓΟΥΜΕΝΟ** προγράμματος
3. Κουμπί **ΕΠΟΜΕΝΟ** προγράμματος
4. Κουμπί **προγράμματος ΑΓΑΠΗΜ'ΕΝΟ** με ενδεικτική λυχνία
5. Ενδεικτική λυχνία άδειας δεξαμενής αλατιού
6. Ενδεικτική λυχνία άδειου δοχείου **λαμπρυντικού**
7. Ενδεικτική λυχνία **ΑΦΑΪΡΕΣΗ ΑΛΑΤΩΝ**
8. Ενδεικτική λυχνία **κλειστής παροχής νερού**
9. Ενδεικτική λυχνία **Κλειδώμα πλήκτρων**
10. Ενδειξη **αριθμού προγράμματος** και **υπολειπόμενου χρόνου**
11. **Οθόνη**

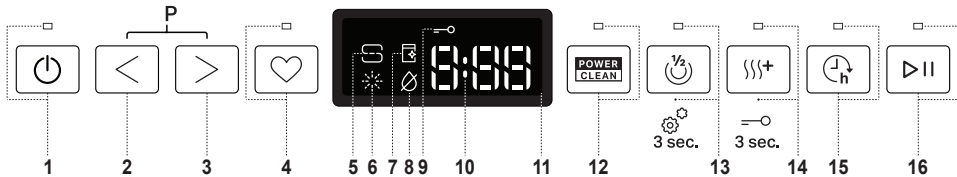

12. Κουμπί **επιλογής Power Clean®** με ενδεικτική λυχνία
13. Κουμπί **επιλογής Μισό φορτίο** με ενδεικτική λυχνία/ **Ρυθμίσεις - Πίεση 3 δευτ.**
14. Κουμπί **επιλογής Επιπλέον στέγνωμα** με ενδεικτική λυχνία/ **Κλειδώμα πλήκτρων - Πίεση 3 δευτ.**
15. Κουμπί **επιλογής Καθυστέρηση** με ενδεικτική λυχνία
16. Κουμπί **ΕΝΑΡΞΗ/Παύση** με ενδεικτική λυχνία

ΠΡΩΤΗ ΧΡΗΣΗ

ΜΕΝΟΥ ΡΥΘΜΙΣΕΙΣ

1. Ενεργοποιήστε τη συσκευή πιέζοντας το κουμπί **ON-OFF**.
2. Κρατήστε πατημένο το κουμπί **Ρυθμίσεις** (Μισό φορτίο) για 3 δευτερόλεπτα, μέχρι να ακούσετε ένα ηχητικό σήμα και στην οθόνη να εμφανιστεί η ένδειξη "SE".
3. Μετά από ένα δευτερόλεπτο θα εμφανιστεί η πρώτη διαθέσιμη ρύθμιση (γράμμα, "h").
4. Πατήστε **ΠΡΟΗΓΟΥΜΕΝΟ/ΕΠΟΜΕΝΟ** για κύλιση στη λίστα των διαθέσιμων ρυθμίσεων (δείτε τον παρακάτω πίνακα), στη συνέχεια πατήστε **ΕΝΑΡΞΗ/Παύση** για να δείτε και να αλλάξετε την τιμή της τρέχουσας επιλεγμένης ρυθμίσεως.
5. Πιέστε **ΠΡΟΗΓΟΥΜΕΝΟ/ΕΠΟΜΕΝΟ** για να αλλάξετε την τιμή και, στη συνέχεια, πατήστε **ΕΝΑΡΞΗ/Παύση** για να αποθηκεύσετε τη νέα τιμή και να επιστρέψετε στο κύριο μενού.
6. Για να αλλάξετε μια άλλη ρύθμιση, επαναλάβετε τα σημεία 4 και 5.
7. Πατήστε **ON-OFF** ή περιμένετε 30 δευτερόλεπτα για να βγείτε από το μενού.

ΓΡΑΜΜΑ	ΡΥΘΜΙΣΗ	ΤΙΜΕΣ (Προεπιλογή - με έντονη γραφή)
1	Επίπεδο Σκληρότητας Νερού (βλ. «ΡΥΘΜΙΣΗ ΤΗΣ ΣΚΛΗΡΟΤΗΤΑΣ ΝΕΡΟΥ» και «ΠΙΝΑΚΑΣ ΣΚΛΗΡΟΤΗΤΑΣ ΝΕΡΟΥ»)	1 2 3 4 5
2	Στάθμη λαμπρυντικού (βλ. «ΠΡΟΣΑΡΜΟΓΗ ΔΟΣΟΛΟΓΙΑΣ ΛΑΜΠΡΥΝΤΙΚΟΥ»)	0 1 2 3 4 5
3	NaturalDry (δείτε «ΕΠΙΛΟΓΕΣ ΚΑΙ ΛΕΙΤΟΥΡΓΙΕΣ») "1" = Ενεργοποίηση, "0" = Απενεργοποίηση	1 0
4	Ήχος "1" = Ενεργοποίηση, "0" = Απενεργοποίηση	1 0
5	Εργοστασιακές ρυθμίσεις Πατήστε ΕΝΑΡΞΗ/Παύση για να επαναφέρετε στις εργοστασιακές προεπιλογές όλες τις τιμές των ρυθμίσεων που περιλαμβάνονται στο μενού ρυθμίσεων.	-

ΠΛΗΡΩΣΗ ΤΟΥ ΔΟΧΕΙΟΥ ΑΛΑΤΙΟΥ

Η χρήση αλατιού αποτρέπει το σχηματισμό ΑΛΑΤΩΝ στα πιάτα και στα λειτουργικά μέρη της συσκευής.

Η δεξαμενή αλατιού βρίσκεται στο κάτω μέρος του πλυντηρίου πιάτων (κάτω από την κάτω σχάρα στην αριστερή πλευρά).

- Είναι υποχρεωτικό το **ΔΟΧΕΙΟ ΑΛΑΤΙΟΥ ΝΑ ΜΗΝ ΕΙΝΑΙ ΠΟΤΕ ΑΔΕΙΟ**.
- Είναι σημαντικό να ρυθμιστεί η σκληρότητα του νερού.
- Το αλάτι πρέπει να γεμίζει όταν είναι αναμμένη η ενδεικτική λυχνία **ΑΝΑΠΛΗΡΩΣΗ ΑΛΑΤΙΟΥ** στον πίνακα ελέγχου.

1. Αφαιρέστε το κάτω καλάθι και ξεβιδώστε το πώμα του δοχείου (αριστερόστροφα).
2. Τοποθετήστε το χωνί (βλ. εικόνα) και γεμίστε το δοχείο αλατιού μέχρι το άνω χείλος (περίπου 0,5 kg). Δεν είναι ασυνήθιστο φαινόμενο να διαρρεύσει λίγο νερό.
3. **Μόνο την πρώτη φορά που το κάνετε αυτό: γεμίστε το δοχείο αλατιού με νερό.**

4. Αφαιρέστε το χωνί και καθαρίστε τυχόν υπολείμματα αλατιού από το άνοιγμα.

Βεβαιωθείτε ότι το πώμα είναι καλά βιδωμένο, ώστε να μην εισέρχεται απορρυπαντικό στο δοχείο κατά τη διάρκεια του προγράμματος πλύσης (αυτό μπορεί να προκαλέσει ζημιά στον αποσκληρυντή και να φτάσει έως την ανάγκη επίσκεψης).

Εκτελέστε ένα πρόγραμμα κάθε φορά μόλις ολοκληρώσετε την αναπλήρωση της δεξαμενής αλατιού για να αποφύγετε τη διάβρωση.

Ρυθμίστη σκληρότητας νερού

Για να μπορέσει να λειτουργήσει τέλεια ο αποσκληρυντής νερού, είναι σημαντικό η ρύθμιση της σκληρότητας νερού να γίνεται στην πραγματική σκληρότητα νερού του σπιτιού σας. Μπορείτε να έχετε αυτήν την πληροφορία από τον τοπικό πάροχο νερού. Η εργοστασιακή ρύθμιση είναι **3**. βλ. **ΠΙΝΑΚΑΣ ΣΚΛΗΡΟΤΗΤΑΣ ΝΕΡΟΥ**.

Για αλλαγή, ακολουθήστε τις οδηγίες στην ενότητα ΜΕΝΟΥ ΡΥΘΜΙΣΕΙΣ.

Πίνακας σκληρότητας νερού			
Επίπεδο	°dH Γερμανικούς βαθμούς	°fH Γαλλικούς βαθμούς	°Clark Αγγλικούς βαθμούς
1 (μελάτα)	0 - 6	0 - 10	0 - 7
2 (μεσαία)	7 - 11	11 - 20	8 - 14
3 (μέσος όρος)	12 - 16	21 - 29	15 - 20
4 (σφιχτά)	17 - 34	30 - 60	21 - 42
5 (πολύ σκληρό)	35 - 50	61 - 90	43 - 62

Χρησιμοποιείτε μόνο αλάτι που προορίζεται ειδικά για πλυντήρια πιάτων. Μετά την τοποθέτηση του αλατιού στη συσκευή, η ενδεικτική λυχνία ΕΠΑΝΑΠΛΗΡΩΣΗ ΑΛΑΤΙΟΥ σβήνει.

Αν το δοχείο αλατιού δεν είναι γεμάτο, μπορεί να προκληθεί ζημιά στον αποσκληρυντή και στο στοιχείο θέρμανσης εξαιτίας των αλάτων. Η χρήση αλατιού συνιστάται με οποιοδήποτε τύπο απορρυπαντικού πλυντηρίου πιάτων.

ΣΥΣΤΗΜΑ ΑΦΑΛΑΤΩΣΗΣ ΝΕΡΟΥ

Το αποσκληρυντικό νερού μειώνει αυτόματα τη σκληρότητα του νερού, εμποδίζοντας έτσι τη συσσώρευση αλάτων στον θερμαντήρα, συμβάλλοντας επίσης στην καλύτερη απόδοση καθαρισμού.

Αυτό το σύστημα αναζωογονείται με αλάτι, επομένως απαιτείται να ξαναγεμίσετε το δοχείο αλατιού όταν είναι άδειο.

Η συχνότητα αναγέννησης εξαρτάται από ρυθμισμένο επίπεδο σκληρότητας του νερού - η αναγέννηση πραγματοποιείται μία φορά ανά **4-6** κύκλους Eco με το επίπεδο σκληρότητας νερού να έχει ρυθμιστεί στο **3**.

Η διαδικασία αναγέννησης πραγματοποιείται στην αρχή του κύκλου με πρόσθετο γλυκό νερό.

- Η απλή αναζωογόνηση καταναλώνει: ~3 λίτρα νερό,
- Διάρκει έως και 5 επιπλέον λεπτά για τον κύκλο;
- Κατανάλωση ενέργειας κάτω από 0,005 kWh.

ΠΛΗΡΩΣΗ ΘΗΚΗΣ ΛΑΜΠΡΥΝΤΙΚΟΥ

Το λαμπρυντικό διευκολύνει το ΣΤΕΓΝΩΜΑ. Η θήκη λαμπρυντικού **A** πρέπει να γεμίζει όταν στον πίνακα ελέγχου ανάβει η **ενδεικτική λυχνία ΑΝΑΠΛΗΡΩΣΗΣ ΛΑΜΠΡΥΝΤΙΚΟΥ**.

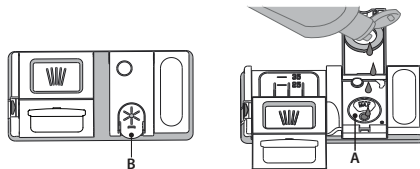

1. Ανοίξτε τη θήκη **B** πιέζοντας και τραβώντας προς τα επάνω το γλωσσίδι στο καπάκι.

2. Εισαγάγετε προσεκτικά το λαμπρυντικό έως τη μέγιστη ενδεικτική εγκοπή (110 ml) του χώρου πλήρωσης - αποφύγετε τη διαρροή. Αν διαρρεύσει, καθαρίστε αμέσως το υγρό που διέρρευσε με ένα στεγνό πανί.

3. Πιέστε κάτω το καπάκι έως ότου ακούσετε το χαρακτηριστικό κλικ κλεισίματος.

ΠΟΤΕ μην ρίχνετε λαμπρυντικό απευθείας στον κάδο.

Ρυθμίστη δοσολογίας λαμπρυντικού

Αν δεν είστε πλήρως ικανοποιημένοι από τα αποτελέσματα στεγνωμάτος, μπορείτε να ρυθμίσετε την ποσότητα λαμπρυντικού που χρησιμοποιείται. Για αλλαγή, ακολουθήστε τις οδηγίες στην ενότητα ΜΕΝΟΥ ΡΥΘΜΙΣΕΙΣ.

Αν το επίπεδο λαμπρυντικού έχει ρυθμιστεί στο ΜΗΔΕΝ, δεν θα παρασχεθεί καθόλου λαμπρυντικό. Η ενδεικτική λυχνία **ΜΙΚΡΗ ΠΟΣΟΤΗΤΑ ΛΑΜΠΡΥΝΤΙΚΟΥ** δεν θα ανάψει αν εξαντληθεί το λαμπρυντικό.

Μπορούν να ρυθμιστούν έως και **6** επίπεδα ανάλογα με το μοντέλο πλυντηρίου πιάτων.

- Αν δείτε μπλε γραμμές στα πιάτα, ρυθμίστε χαμηλότερο αριθμό (0-3).
- Αν υπάρχουν σταγόνες νερού ή σημάδια αλάτων στα πιάτα, ρυθμίστε σε μεγαλύτερο αριθμό (4-5).

ΠΛΗΡΩΣΗ ΤΟΥ ΔΟΧΕΙΟΥ ΑΠΟΡΡΥΠΑΝΤΙΚΟΥ

Για να ανοίξετε το δοχείο απορρυπαντικού χρησιμοποιήστε τη διάταξη ανοίγματος C. Προσθέστε το απορρυπαντικό μόνο στο στεγνό δοχείο D. Τοποθετήστε την ποσότητα απορρυπαντικού για πρόπλυση απευθείας μέσα στον κάδο.

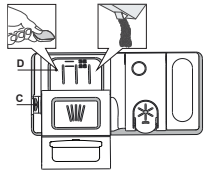

- Όταν μετράτε το απορρυπαντικό ανατρέξτε στις προηγούμενες πληροφορίες για να προσθέσετε την κατάλληλη ποσότητα. μέσα στη θήκη D υπάρχουν ενδείξεις ως βοήθημα για τη δοσομέτρηση του απορρυπαντικού.
- Αφαιρέστε τα υπολείμματα απορρυπαντικού από τις άκρες των δοχείων πριν κλείσετε το καπάκι, έως ότου ακουστεί το κλικ.

3. Κλείστε το καπάκι του δοχείου απορρυπαντικού τραβώντας το επάνω έως ότου η διάταξη κλεισίματος ασφαλίσει στη θέση της.

Το δοχείο απορρυπαντικού αυτόματα ανοίγει τη σωστή στιγμή σύμφωνα με το πρόγραμμα.

Η χρήση απορρυπαντικού που δεν προορίζεται για πλυντήρια πιάτων μπορεί να προκαλέσει δυσλειτουργία ή ζημιά στη συσκευή.

ΚΑΘΗΜΕΡΙΝΗ ΧΡΗΣΗ

1. ΕΛΕΓΞΤΕ ΤΗ ΣΥΝΔΕΣΗ ΝΕΡΟΥ

Βεβαιωθείτε ότι η συσκευή συνδέεται στο δίκτυο ύδρευσης και ότι η βάνα παροχής νερού είναι ανοιχτή.

2. ΕΝΕΡΓΟΠΟΙΗΣΤΕ ΤΟ ΠΛΥΝΤΗΡΙΟ ΠΙΑΤΩΝ

Πιέστε το κουμπί **ON/OFF**.

3. ΓΕΜΙΣΤΕ ΤΑ ΚΑΛΑΘΙΑ (βλ. ΓΕΜΙΣΜΑ ΚΑΛΑΘΙΩΝ).

4. ΠΛΗΡΩΣΗ ΤΟΥ ΔΟΧΕΙΟΥ ΑΠΟΡΡΥΠΑΝΤΙΚΟΥ

5. ΕΠΙΛΕΞΤΕ ΠΡΟΓΡΑΜΜΑ ΚΑΙ ΠΡΟΣΑΡΜΟΣΤΕ ΤΟΝ ΚΥΚΛΟ

Επιλέξτε το καταλληλότερο πρόγραμμα ανάλογα με τον τύπο οικιακών σκευών και το επίπεδο στο οποίο είναι λερωμένα (βλ. ΠΕΡΙΓΡΑΦΗ ΠΡΟΓΡΑΜΜΑΤΩΝ) πατώντας τα κουμπιά **ΠΡΟΗΓΟΥΜΕΝΟ/ΕΠΟΜΕΝΟ**. Κάντε τις επιθυμητές επιλογές (βλ.ΕΠΙΛΟΓΕΣ ΚΑΙ ΛΕΙΤΟΥΡΓΙΕΣ). Δεν είναι συμβατές όλες οι επιλογές με όλα τα προγράμματα.

6. ΕΝΑΡΞΗ

Εκκινήστε τον κύκλο πλύσης κλείνοντας την πόρτα και πιέζοντας το κουμπί **ΕΝΑΡΞΗ/Παύση** (το led είναι αναμμένο). Όταν ξεκινήσει το πρόγραμμα θα ακούσετε ένα μπιπ.

7. ΤΕΛΟΣ ΚΥΚΛΟΥ ΠΛΥΣΗΣ

Το τέλος του κύκλου πλύσης υποδεικνύεται με ήχο και στην οθόνη εμφανίζεται η ένδειξη **END** (ΤΕΛΟΣ). Απενεργοποιήστε τη συσκευή πιέζοντας το κουμπί **ON/OFF** και ανοίγοντας την πόρτα. Περιμένετε μερικά λεπτά πριν αφαιρέσετε τα σκεύη για να αποφύγετε εγκαύματα. Βγάλτε τα καλάθια, ξεκινώντας από το κάτω.

ΑΛΛΑΓΗ ΕΝΟΣ ΠΡΟΓΡΑΜΜΑΤΟΣ ΣΕ ΞΕΛΙΞΗ

Αν έχετε επιλέξει λάθος πρόγραμμα, μπορείτε να το αλλάξετε εφόσον έχει μόλις αρχίσει. **ΕΠΑΝΑΦΟΡΑ** της συσκευής: κρατήστε πατημένο το κουμπί **ON/OFF**, για περισσότερο από 3 δευτ., η συσκευή απενεργοποιείται. **Στο ταμπλό θα εμφανιστεί η ένδειξη "0:01"**. Περιμένετε μέχρι να τελειώσει ο κύκλος αποστράγγισης (περίπου 1 λεπτό). Ενεργοποιήστε ξανά τη συσκευή με το κουμπί **ON/OFF** και επιλέξτε το νέο κύκλο πλύσης και τις λειτουργίες που επιθυμείτε. Εκκινήστε τον κύκλο πατώντας το κουμπί **ΕΝΑΡΞΗ/Παύση**.

ΠΡΟΣΘΗΚΗ ΕΠΙΠΛΕΟΝ ΠΙΑΤΩΝ

Χωρίς να απενεργοποιήσετε το μηχάνημα, ανοίξτε πρώτα ελαφρά την πόρτα για να αποφύγετε το πιτσιλισμα του νερού (η λυχνία **ΕΝΑΡΞΗ/Παύση** αρχίζει να αναβοσβήνει) (**Προσοχή! Κραυτός ατμός!**) και τοποθετήστε τα πιάτα μέσα στο πλυντήριο πιάτων. Κλείστε την πόρτα και πατήστε το κουμπί **ΕΝΑΡΞΗ/Παύση**, ο κύκλος θα ξεκινήσει από το σημείο στο οποίο τον διακόψατε.

ΤΥΧΑΙΕΣ ΔΙΑΚΟΠΕΣ

Αν ανοίξει η πόρτα κατά τη διάρκεια του κύκλου πλύσης ή αν γίνει διακοπή ρεύματος, ο κύκλος διακόπτεται. Κλείστε την πόρτα και **ΜΟΝΟ ΑΝ ΠΑΤΗΣΕΤΕ το κουμπί ΕΝΑΡΞΗ/Παύση** ο κύκλος θα ξεκινήσει από το σημείο στο οποίο τον διακόψατε.

ΠΛΗΡΟΦΟΡΙΕΣ ΚΑΙ ΣΥΜΒΟΥΛΕΣ

ΣΚΕΥΗ

Πριν γεμίσετε τα καλάθια, καθαρίστε όλα τα υπολείμματα τροφών από τα οικιακά σκεύη και αδειάστε τα ποτήρια. **Δεν είναι απαραίτητο να τα ξεπλύνετε με τρεχούμενο νερό.**

Τακτοποιήστε τα σκεύη με τρόπο ώστε να διατηρηθούν σταθερά στη θέση τους και δεν θα αναποδογυρίσουν, τακτοποιήστε τα δοχεία με το άνοιγμα προς τα κάτω και τα κυρτά/κοίλα μέρη τοποθετημένα πλάγια, επιτρέποντας έτσι στο νερό να φτάσει σε κάθε επιφάνεια και να ρέει ελεύθερα.

Προειδοποίηση: καπάκια, χειρολαβές, δίσκοι και τηγάνια δεν πρέπει να εμποδίζουν την περιστροφή των εκτοξευτήρων.

Τοποθετήστε τα μικρά σκεύη στο καλάθι για μαχαιροπήρουνα. Τα πολύ λερωμένα σκεύη και τηγάνια πρέπει να τοποθετούνται στο κάτω καλάθι γιατί σε αυτό το τμήμα η εκτόξευση του νερού είναι πιο δυνατή και με μεγαλύτερη απόδοση στο πλύσιμο. μετά το γέμισμα της συσκευής, βεβαιωθείτε ότι οι εκτοξευτήρες μπορούν να περιστρέφονται ελεύθερα.

ΑΚΑΤΑΛΛΗΛΑ ΣΚΕΥΗ

- Ξύλινα σκεύη και μαχαιροπήρουνα.
- Ευαίσθητα ποτήρια με διακοσμητικά, χειροτεχνίες και παλιά σκεύη. Τα διακοσμητικά στοιχεία δεν είναι ανθεκτικά.
- Τα μέρη από συνθετικό υλικό που δεν αντέχουν σε υψηλές θερμοκρασίες.
- Σκεύη από χαλκό ή κασσίτερο.
- Σκεύη λερωμένα από στάχτη, κερί, λιπαντικό γράσο ή μελάνι.

Τα χρώματα των διακοσμητικών στο γυαλί και τα τμήμα από αλουμίνιο/ασήμι μπορεί να αλλάξουν και να ξεθωριάσουν με τη διαδικασία πλύσης. Ορισμένοι τύποι γυαλιού (π.χ. κρυστάλλινα αντικείμενα) μπορεί να θολώσουν μετά από μερικούς κύκλους πλύσης.

ΖΗΜΙΑ ΣΤΑ ΓΥΑΛΙΝΑ ΚΑΙ ΤΑ ΣΚΕΥΗ

- Χρησιμοποιείτε μόνο γυάλινα αντικείμενα και πορσελάνη που διασφαλίζεται από τον κατασκευαστή ότι είναι κατάλληλα για πλύσιμο σε πλυντήριο πιάτων.
- Χρησιμοποιείτε ήπιο απορρυπαντικό κατάλληλο για οικιακά σκεύη.
- Αφαιρέστε τα γυάλινα αντικείμενα και τα σκεύη από το πλυντήριο πιάτων αμέσως μόλις ολοκληρωθεί ο κύκλος πλύσης.

ΣΥΜΒΟΥΛΕΣ ΓΙΑ ΤΗΝ ΕΞΟΙΚΟΝΟΜΗΣΗ ΕΝΕΡΓΕΙΑΣ

- Όταν το οικιακό πλυντήριο πιάτων χρησιμοποιείται σύμφωνα με τις οδηγίες του κατασκευαστή, η κατανάλωση **ΕΝΕΡΓΕΙΑΣ και νερού είναι το πλύσιμο των επιτραπέζιων σκευών σε ένα πλυντήριο πιάτων κατά συνήθως μικρότερη από το πλύσιμο στο χέρι.**
- Προκειμένου να μεγιστοποιηθεί η αποτελεσματικότητα του πλυντηρίου πιάτων, **συνιστάται η έναρξη του κύκλου πλύσης όταν το πλυντήριο πιάτων είναι εντελώς γεμάτο.** Η φόρτωση του οικιακού πλυντηρίου πιάτων μέχρι την προβλεπόμενη από τον κατασκευαστή χωρητικότητα θα συμβάλει στην εξοικονόμηση ενέργειας και νερού. Πληροφορίες σχετικά με τη σωστή φόρτωση των επιτραπέζιων σκευών μπορείτε να βρείτε στο κεφάλαιο **ΦΟΡΤΩΣΗ ΚΑΛΑΘΙΩΝ**. Σε περίπτωση μερικής φόρτωσης, συνιστάται η χρήση ειδικών επιλογών πλύσης, εφόσον υπάρχουν (Half load / Zone Wash / Multizone), για την πλήρωση μόνο επιλεγμένων καλάθιων. Η λανθασμένη φόρτωση ή η υπερφόρτωση του πλυντηρίου πιάτων μπορεί να αυξήσει τη χρήση πόρων (όπως το νερό, την ενέργεια και το χρόνο, καθώς και να αυξήσει τον θόρυβο), μειώνοντας την απόδοση καθαρισμού και στεγνώματος.
- Το ξέπλυμα στο χέρι των επιτραπέζιων ειδών πριν από την τοποθέτησή στο πλυντήριο πιάτων οδηγεί σε αυξημένη κατανάλωση νερού και ενέργειας και δεν συνιστάται.

ΥΓΙΕΙΝΗ

Για να αποφύγετε τις οσμές και τις επικαθίσεις που μπορεί να συσσωρευτούν στο πλυντήριο πιάτων, **ενεργοποιήστε ένα πρόγραμμα υψηλής θερμοκρασίας τουλάχιστον μία φορά το μήνα.**

Χρησιμοποιήστε ένα κουτάλακι απορρυπαντικού και λειτουργήστε το χωρίς να γεμίσετε ώστε να καθαρίσει η συσκευή.

ΑΝΤΟΧΗ ΣΤΟΝ ΠΑΓΕΤΟ

Εάν η συσκευή έχει τοποθετηθεί σε περιβάλλον όπου υπάρχει κίνδυνος παγετού, το νερό **πρέπει να αποστραγγιστεί πλήρως.** Κλείστε τη βρύση, αφαιρέστε τους σωλήνες εισαγωγής και εξαγωγής και περιμένετε μέχρι να απαντηθεί πλήρως το νερό. **Βεβαιωθείτε ότι ο αποσκληρυντής νερού είναι γεμάτος με διαλυμένο αλάτι αναγέννησης στο δοχείο αλατιού,** για να προστατεύσετε τη συσκευή από θερμοκρασίες έως -20 °C.

Εάν η συσκευή αποθηκεύτηκε σε συνθήκες παγετού, η συσκευή πρέπει να παραμείνει σε θερμοκρασία περιβάλλοντος ελάχ. 5 °C **για τουλάχιστον 24 ώρες** πριν από τον πρώτο κύκλο λειτουργίας.

ΠΙΝΑΚΑΣ ΠΡΟΓΡΑΜΜΑΤΩΝ

Πρόγραμμα	Περιγραφή προγραμμάτων	Φάση στεγνώματος	NaturalDry	Διαθέσιμες επιλογές *	Διάρκεια προγράμματος πλυσίματος (h:min)**	Κατανάλωση νερού (λίτρα/κύκλο)	Κατανάλωση ρεύματος (kWh/κύκλο)
P1 Eco	Eco 50° - Το οικονομικό πρόγραμμα Eco είναι κατάλληλο για τον καθαρισμό κανονικά λερωμένων σκευών, το οποίο είναι για το σκοπό αυτό το πιο αποτελεσματικό πρόγραμμα ως προς τη συνδυασμένη κατανάλωση ενέργειας και νερού και χρησιμοποιείται για την αξιολόγηση της συμμόρφωσης με τη νομοθεσία της ΕΕ για τον οικολογικό σχεδιασμό.	✓	✓		3:30	9,5	0,76
P2	Αυτόματο Εντονο 65° - Αυτόματο πρόγραμμα για πολύ λερωμένα πιάτα και τηγάνια.	✓	✓		2:25 - 3:10	15,5 - 24,5	1,30 - 1,70
P3	Αυτόματο Μικτό 55° - Αυτόματο πρόγραμμα για κανονικά λερωμένα σκεύη με υπολείμματα ξεραμένης τροφής.	✓	✓		1:20 - 3:00	7,5 - 19,5	0,75 - 1,20
P4	Αυτόματο Γρηγορό 50° - Αυτόματο πρόγραμμα για κανονικά και ελαφρώς λερωμένα πιάτα. Καθημερινός κύκλος που εξασφαλίζει βέλτιστη απόδοση καθαρισμού και στεγνώσης σε μικρότερο χρονικό διάστημα.	✓	✓		1:00 - 1:50	7,5 - 15,5	0,70 - 1,10
P5	Γρηγορό 45° - Το πρόγραμμα συνιστάται για περιορισμένη ποσότητα ελαφρώς λερωμένων πιάτων χωρίς υπολείμματα αποξηραμένων τροφών. Δεν περιλαμβάνει φάση στεγνώσης.	-	✓		0:30 - 0:40	10,0 - 12,0	0,55 - 0,65
P6	Κρύσταλλα 45° - Πρόγραμμα για ευαίσθητα σκεύη, τα οποία είναι περισσότερο ευαίσθητα στις υψηλές θερμοκρασίες, όπως ποτήρια και φλυτζάνια.	✓	✓		1:40 - 1:50	12,5 - 16,5	0,95 - 1,20
P7	Αθόρυβο 55° - Κατάλληλο για νυχτερινή λειτουργία της συσκευής. Εξασφαλίζει βέλτιστο καθαρισμό και στεγνώση με χαμηλότερη εκπομπή θορύβου.	✓	✓		3:50 - 4:10	10,5 - 14,5	0,80 - 1,15
P8	Απολύμανση 65° - Κανονικά λερωμένα οικιακά σκεύη, με συμπληρωματικό αντιβακτηριακό καθαρισμό. Κύκλος που εκτελείται για τη συντήρηση του πλυντηρίου πιάτων.	✓	-		1:55 - 2:10	12,0 - 19,0	1,40 - 1,80
P9	Πρόπλυση - Σκεύη που πρόκειται να πλυθούν αργότερα. Δεν χρησιμοποιείται απορρυπαντικό με αυτό το πρόγραμμα.	-	✓		0:12	4,5	0,10
P10	Αυτοκαθαρισμός 65° - Πρόγραμμα που πρέπει να χρησιμοποιηθεί για τη συντήρηση του πλυντηρίου πιάτων, που πρέπει να χρησιμοποιείται μόνο όταν το πλυντήριο πιάτων είναι ΑΔΕΙΟ, χρησιμοποιώντας συγκεκριμένα απορρυπαντικά σχεδιασμένα για τη συντήρηση του πλυντηρίου πιάτων.	-	-		1:15	11,0	1,10

Τα δεδομένα του προγράμματος ECO μετρώνται υπό εργαστηριακές συνθήκες σύμφωνα με το Ευρωπαϊκό Πρότυπο EN 60436:2020.

Σημείωση για τα Εργαστήρια Δοκιμών: για πληροφορίες για τις συνθήκες της συγκριτικής δοκιμής EN, απευθυνθείτε στη διεύθυνση: dw_test_support@whirlpool.com

Δεν απαιτείται προεπεξεργασία των σκευών για κανένα πρόγραμμα.

*) Δεν μπορούν να χρησιμοποιηθούν όλες οι επιλογές ταυτόχρονα.

**) Οι τιμές που παρέχονται για τα προγράμματα, εκτός του προγράμματος Eco, είναι ενδεικτικές. Ο πραγματικός χρόνος μπορεί να διαφέρει σε συνάρτηση με πολλούς παράγοντες όπως η θερμοκρασία και η πίεση του εισερχόμενου νερού, η θερμοκρασία του χώρου, η ποσότητα απορρυπαντικού, η ποσότητα και ο τύπος φορτίου, η ισορροπία του φορτίου, οι πρόσθετες επιλογές και η βαθμονόμηση του αισθητήρα. Η βαθμονόμηση του αισθητήρα μπορεί να αυξήσει τη διάρκεια του προγράμματος έως και 20 λεπτά.

ΕΠΙΛΟΓΕΣ ΚΑΙ ΛΕΙΤΟΥΡΓΙΕΣ

ΕΠΙΛΟΓΕΣ μπορεί να επιλεγεί/αποεπιλεγεί, αφού επιλέξετε το πρόγραμμα, πατώντας απευθείας το αντίστοιχο κουμπί (εάν είναι διαθέσιμο - η ένδειξη ανάβει) (βλ. ΠΙΝΑΚΑΣ ΕΛΕΓΧΟΥ). Αν μια επιλογή δεν είναι συμβατή με το επιλεγμένο πρόγραμμα βλ. ΠΙΝΑΚΑΣ ΠΡΟΓΡΑΜΜΑΤΩΝ, το αντίστοιχο LED αναβοσβήνει γρήγορα 3 φορές και ακούγονται ήχοι μπιπ. Η επιλογή δεν θα ενεργοποιηθεί. Μια επιλογή μπορεί να αλλάξει τον χρόνο ή την κατανάλωση νερού ή ενέργειας για το πρόγραμμα.

POWER CLEAN® - Χάρη στους επιπλέον ισχυρούς εκτοξευτήρες, η επιλογή αυτή προσφέρει πιο εντατική και πιο ισχυρή πλύση στη σχετική περιοχή στο κάτω καλάθι. Αυτή η επιλογή συνιστάται για να πλύνετε σκεύη και κατσαρόλες (Ανατρέξτε στην ενότητα φόρτωσης Power Clean®).

ΜΙΣΟ ΦΟΡΤΙΟ - Εάν δεν υπάρχουν πολλά πιάτα για να πλύνετε, η λειτουργία ΜΙΣΟ ΦΟΡΤΙΟ χρησιμοποιείται για εξοικονόμηση νερού, ηλεκτρισμού ή χρόνου στο επιλεγμένο πρόγραμμα.

Θυμηθείτε να μειώσετε την ποσότητα του απορρυπαντικού.

ΕΠΙΠΛΕΟΝ ΣΤΕΓΝΩΜΑ - Η υψηλότερη θερμοκρασία κατά το τελικό ξέπλυμα και η εκτεταμένη φάση στεγνώματος επιτρέπει βελτιωμένο στεγνώμα. Η επιλογή ΕΠΙΠΛΕΟΝ ΣΤΕΓΝΩΜΑ παρατείνει τον κύκλο πλυσίματος.

ΚΑΘΥΣΤΕΡΗΣΗ - Η έναρξη του προγράμματος ενδέχεται να καθυστερήσει για ένα χρονικό διάστημα μεταξύ **0:30** και **24** ωρών.

- Επιλέξτε το πρόγραμμα και οποιαδήποτε επιλογή θέλετε. Πατήστε το κουμπί ΚΑΘΥΣΤΕΡΗΣΗ (επανειλημμένα) για να καθυστερήσετε την έναρξη του προγράμματος. Μπορεί να ρυθμιστεί από 0:30 έως 24 ώρες. Μόλις φτάσετε στη ρύθμιση των 24 ωρών, πατήστε το ΚΑΘΥΣΤΕΡΗΣΗ άλλη φορά για να απενεργοποιήσετε τη λειτουργία ΚΑΘΥΣΤΕΡΗΣΗ.
- Κλείστε την πόρτα και πατήστε το κουμπί ΈΝΑΡΞΗ/Παύση. Ο χρονοδιακόπτης ξεκινάει την αντίστροφη μέτρηση.
- Μόλις περάσει αυτό το χρονικό διάστημα, η ενδεικτική λυχνία σβήνει και το πρόγραμμα ξεκινάει αυτόματα.

Η λειτουργία ΚΑΘΥΣΤΕΡΗΣΗ δεν μπορεί να ρυθμιστεί όταν το πρόγραμμα έχει ξεκινήσει.

ΑΙΣΘΗΣΗ - Όταν ο αισθητήρας ανιχνεύει το επίπεδο βρωμιάς, εμφανίζεται ένα κινούμενο γραφικό στην οθόνη (περίπου 20 λεπτά) και προσαρμόζεται η διάρκεια του κύκλου πλύσης. Η αίσθηση είναι για το επίπεδο βρωμιάς στα πιάτα και υπάρχει για όλους τους κύκλους (εκτός από τον Eco) προσαρμόζοντας ανάλογα το πρόγραμμα.

NaturalDry - Είναι ένα σύστημα στεγνώματος με αέρα που ανοίγει αυτόματα την πόρτα κατά τη διάρκεια μετά τη φάση στεγνώματος για να εξασφαλίζεται εξαιρετική απόδοση στεγνώματος κάθε μέρα. Η πόρτα ανοίγει σε θερμοκρασία που είναι ασφαλής για τα έπιπλα της κουζίνας σας.

Ως πρόσθετη προστασία από τον ατμό, προστίθεται ειδικά σχεδιασμένο φύλλο προστασίας μαζί με το πλυντήριο πιάτων. Για την τοποθέτηση του φύλλου προστασίας από τον ατμό, ανατρέξτε στον ΟΔΗΓΟ ΕΓΚΑΤΑΣΤΑΣΗΣ. Η λειτουργία αυτή είναι ενεργή ως προεπιλογή, αλλά μπορείτε να την απενεργοποιήσετε από το ΜΕΝΟΥ ΡΥΘΜΙΣΕΙΣ.

ΑΦΑΙΡΕΣΗ ΑΛΑΤΩΝ - Συναγερμός - Εντοπίστηκε συσσώρευση αλάτων στα εσωτερικά εξαρτήματα της συσκευής. Ελέγξτε εάν η **Ρύθμιση Σκληρότητας Νερού** είναι στη σωστή τιμή και αν υπάρχει **αλάτι** στο δοχείο αλατός (βλ. ΠΡΩΤΗ ΧΡΗΣΗ), στη συνέχεια χρησιμοποιήστε **ένα προϊόν αφαίρεσης αλάτων** (συνιστάται η μάρκα WPro) **με το πρόγραμμα Αυτοκαθαρισμός**. Μετά από μια επιτυχημένη αφαίρεση αλάτων, το εικονίδιο θα σταματήσει να εμφανίζεται.

Εάν δεν εκτελεστούν οι παραπάνω ενέργειες, η απόδοση του προϊόντος θα υποβαθμιστεί. Η προειδοποίηση Αφαίρεση αλάτων θα αρχίσει να αναβοσβήνει και ο συναγερμός «dES» θα εμφανιστεί στην οθόνη. Εάν και πάλι δεν ληφθούν μέτρα, η συσκευή θα επιτρέψει την εκκίνηση μόνο ενός συγκεκριμένου αριθμού κύκλων (που υποδεικνύεται κατά την ένδειξη συναγερμού «dES») και στη συνέχεια θα **ΜΠΛΟΚΑΡΙΣΤΕΙ** για να αποφευχθεί η ζημιά των εξαρτημάτων, **με διαθέσιμο μόνο το πρόγραμμα Αυτοκαθαρισμός**. Η πλήρης αφαίρεση αλάτων θα ξεμπλοκάρει το προϊόν. Στην περίπτωση εξαιρετικά υψηλών ποσοτήτων αλάτων, η λειτουργία αφαίρεσης αλάτων μπορεί να χρειαστεί να πραγματοποιηθεί δύο φορές για να είναι αποτελεσματική.

ΠΑΡΟΧΗ ΝΕΡΟΥ ΚΛΕΙΣΤΗ - Συναγερμός - Αναβοσβήνει όταν δεν εισέρχεται νερό ή όταν η παροχή νερού είναι κλειστή.

ΑΓΑΠΗΜΕΝΟ ΠΡΟΓΡΑΜΜΑ - Το αγαπημένο πρόγραμμα μπορεί να αποθηκευτεί και θα είναι εύκολα προσβάσιμο. Βρείτε το πρόγραμμα χρησιμοποιώντας το ΠΡΟΗΓΟΥΜΕΝΟ/ΕΠΟΜΕΝΟ και, στη συνέχεια, πατήστε το κουμπί ΑΓΑΠΗΜΕΝΟ ΠΡΟΓΡΑΜΜΑ για 3 δευτερόλεπτα.

ΚΛΕΙΔΩΜΑ ΠΛΗΚΤΡΩΝ - Μια παρατεταμένη πίεση (για 3 δευτερόλεπτα) του κουμπιού ΕΠΙΠΛΕΟΝ ΣΤΕΓΝΩΜΑ, ενεργοποιεί τη λειτουργία ΚΛΕΙΔΩΜΑΤΟΣ ΠΛΗΚΤΡΟΛΟΓΙΟΥ. Η λειτουργία ΚΛΕΙΔΩΜΑ ΠΛΗΚΤΡΩΝ μπλοκάρει τον πίνακα ελέγχου εκτός από το κουμπί ON/OFF. Για απενεργοποίηση του ΚΛΕΙΔΩΜΑΤΟΣ ΠΛΗΚΤΡΩΝ, πατήστε ξανά παρατεταμένα.

ΓΕΜΙΣΜΑ ΚΑΛΑΘΙΩΝ

ΚΑΛΑΘΙ ΓΙΑ ΜΑΧΑΙΡΟΠΙΡΟΥΝΑ

Το τρίτο καλάθι σχεδιάστηκε να τοποθετούνται εκεί τα μαχαιροπίρουνα.

Τοποθετήστε τα μαχαιροπίρουνα με τον τρόπο που φαίνεται στην εικόνα.

Εάν διαχωρίσετε τα μαχαιροπίρουνα αυτό θα σας διευκολύνει να τα μαζέψετε μετά το πλύσιμο και θα βελτιώσει την απόδοση στο πλύσιμο και το στέγνωμα.

Τα μαχαιρία και άλλα εργαλεία κουζίνας με μυτερή άκρη πρέπει να τοποθετούνται με την κοφτερή πλευρά προς τα κάτω.

Η γεωμετρία του καλάθιού καθιστά δυνατή την τοποθέτηση μικρών αντικειμένων, όπως φυτζανάκια καφέ, στην περιοχή στη μέση.

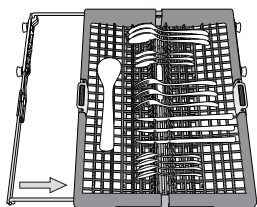
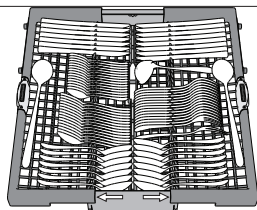

ΕΠΑΝΩ ΚΑΛΑΘΙ

Τοποθετήστε ευαίσθητα και ελαφριά σκεύη: ποτήρια, φυτζανάκια, πιατάκια, μικρά μπολ σαλάτας. Το επάνω καλάθι διαθέτει ανακλινόμενα ράφια για την πλήρη αξιοποίηση των ανακλινόμενων ραφιών δημιουργώντας περισσότερο χώρο προς τα επάνω και αποφυγή σύγκρουσης με τα σκεύη που έχουν τοποθετηθεί στο κάτω καλάθι.

Το επάνω καλάθι εξοπλίζεται με ένα **Ρυθμιστή ύψους επάνω καλάθιού** (βλ. εικόνα), χωρίς να πιέσετε τις λαβές, σηκώστε τον επάνω απλά κρατώντας τα πλαίσια του καλάθιού, μόλις το καλάθι σταθεροποιηθεί στην επάνω θέση. Για να το επαναφέρετε σε κάτω θέση, πιέστε τα λεβιεδάκια **A** στα πλαίσια του καλάθιού και μετακινήστε το καλάθι προς τα κάτω.

Συνιστάται να μην ρυθμίζετε το ύψος του καλάθιού όταν αυτό είναι γεμάτο. ΠΟΤΕ μην ανυψώνετε ή κατεβάζετε το καλάθι μόνο από τη μία πλευρά.

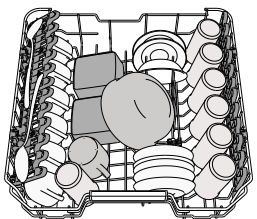

(παράδειγμα γεμίσματος επάνω καλάθιού)

Ρυθμισμό ύψους του επάνω καλάθιού

Μπορείτε να ρυθμίσετε το ύψος του επάνω καλάθιού: επάνω θέση για την τοποθέτηση σκευών μεγάλου όγκου στο κάτω καλάθι και χαμηλή θέση για την πλήρη αξιοποίηση των ανακλινόμενων ραφιών δημιουργώντας περισσότερο χώρο προς τα επάνω και αποφυγή σύγκρουσης με τα σκεύη που έχουν τοποθετηθεί στο κάτω καλάθι.

Το επάνω καλάθι εξοπλίζεται με ένα **Ρυθμιστή ύψους επάνω καλάθιού** (βλ. εικόνα), χωρίς να πιέσετε τις λαβές, σηκώστε τον επάνω απλά κρατώντας τα πλαίσια του καλάθιού, μόλις το καλάθι σταθεροποιηθεί στην επάνω θέση. Για να το επαναφέρετε σε κάτω θέση, πιέστε τα λεβιεδάκια **A** στα πλαίσια του καλάθιού και μετακινήστε το καλάθι προς τα κάτω.

Συνιστάται να μην ρυθμίζετε το ύψος του καλάθιού όταν αυτό είναι γεμάτο. ΠΟΤΕ μην ανυψώνετε ή κατεβάζετε το καλάθι μόνο από τη μία πλευρά.

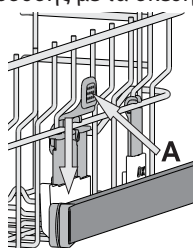

Αναδιπλούμενα πτερύγια με ρυθμιζόμενη θέση

Αυτά τα πλευρικά αναδιπλούμενα πτερύγια μπορούν να διπλωθούν και να ξεδιπλωθούν προκειμένου να βελτιώσουν την τακτοποίηση των σκευών στο ράφι. Ποτήρια κρασιού μπορούν να τοποθετηθούν με ασφάλεια στα αναδιπλούμενα πτερύγια εισάγοντας το στέλεχος κάθε ποτηριού στις αντίστοιχες υποδοχές.

Ανάλογα με το μοντέλο:

- για να ξεδιπλώσετε τα πτερύγια πρέπει να τα σύρετε επάνω και να τα περιστρέψετε ή να τα ελευθερώσετε από τι κλιπ και να τραβήξετε προς τα κάτω.
- για να διπλώσετε τα πτερύγια πρέπει να τα περιστρέψετε και να τα σύρετε προς τα κάτω ή να τα τραβήξετε επάνω και να συνδέσετε τα πτερύγια στα κλιπ.

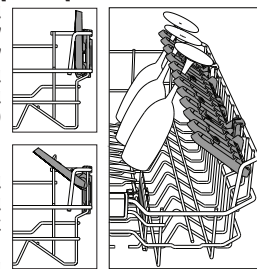

ΚΑΤΩ ΚΑΛΑΘΙ

Για κατσαρόλες, καπάκια, πιάτα, πιατέλες σαλάτας, μαχαιροπίρουνα, κ.τ.λ. Η ιδανική θέση για τα μεγάλα πιάτα και τα καπάκια είναι τα πλαίσια όπου δεν θα παρεμβάλλονται με τον εκτοξευτήρα. Το κάτω καλάθι διαθέτει ανακλινόμενα ράφια που μπορούν να χρησιμοποιηθούν σε κάθετη θέση όταν τακτοποιείτε πιατάκια ή σε οριζόντια θέση (χαμηλότερη) για την εύκολη τοποθέτηση τηγανιών και σαλατιέρων.

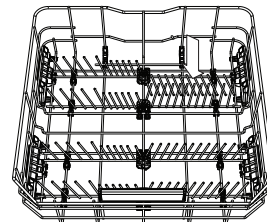
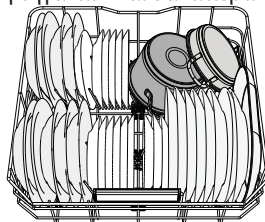

(παράδειγμα γεμίσματος του κάτω καλάθιού)

POWER CLEAN® (ΔΥΝΑΜΙΚΟΥ ΚΑΘΑΡΙΣΜΟΥ)

Το πρόγραμμα POWER CLEAN® χρησιμοποιεί τους ειδικούς ψεκαστήρες νερού στο πίσω μέρος του εσωτερικού της συσκευής για εντατική πλύση των πολύ λερωμένων σκευών. Το κάτω καλάθι διαθέτει ένα χώρο, ένα ειδικό Συρόμενο στηρίγματα στην πίσω πλευρά του καλάθιού που μπορεί να χρησιμοποιηθεί για να στηρίξει τηγάνια αναποδογυρισμένα, ώστε να καταλαμβάνουν μικρότερο χώρο. Τοποθετήστε τα σκεύη/κατσαρόλες γυρισμένα προς την περιοχή POWER CLEAN® και ενεργοποιήστε το πρόγραμμα POWER CLEAN® στον πίνακα.

Πώς χρησιμοποιείται το POWER CLEAN®:

1. Ρυθμίστε την περιοχή POWER CLEAN® (**G**) διπλώνοντας τα πίσω στηρίγματα πιάτων για να τοποθετήσετε κατσαρόλες.
2. Τοποθετήστε τα σκεύη και τις κατσαρόλες σε κάθετη θέση στην περιοχή POWER CLEAN®. Τα σκεύη πρέπει να έχουν κλίση προς τους ειδικούς ψεκαστήρες νερού.

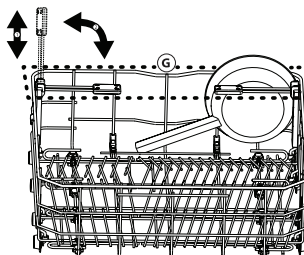
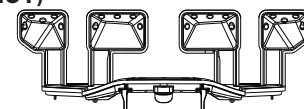

ΦΡΟΝΤΙΔΑ ΚΑΙ ΣΥΝΤΗΡΗΣΗ

ΚΑΘΑΡΙΣΜΟΣ ΤΟΥ ΦΙΛΤΡΟΥ

Καθαρίζετε τακτικά το φίλτρο έτσι ώστε να μην μπουκώνουν τα φίλτρα και να προκαλείται ανώμαλη ροή των λυμάτων.

Η χρήση πλυντηρίου πιάτων με φραγμένα φίλτρα ή ξένα αντικείμενα μέσα στο σύστημα φιλτραρίσματος ή στους βραχίονες ψεκασμού μπορεί να προκαλέσει δυσλειτουργία της μονάδας που έχει ως αποτέλεσμα απώλεια απόδοσης, λειτουργία με θόρυβο ή υψηλότερη χρήση πόρων.

Το φίλτρο αποτελείται από τρία τμήματα που αφαιρούν τα υπολείμματα τροφών από το νερό πλύσης και στη συνέχεια θέτουν εκ νέου σε κυκλοφορία το νερό.

Το πλυντήριο πιάτων δεν πρέπει να χρησιμοποιείται χωρίς φίλτρα ή με το φίλτρο χαλαρό.

Τουλάχιστον μία φορά το μήνα ή μετά από κάθε 30 κύκλους, ελέγξτε το φίλτρο και αν είναι απαραίτητο καθαρίστε το προσεκτικά με τρεχούμενο νερό, χρησιμοποιώντας μια μη μεταλλική βούρτσα και σύμφωνα με τις παρακάτω οδηγίες:

1. Περιστρέψτε το κυλινδρικό φίλτρο **A** αριστερόστροφα και βγάλτε το (Εικ. 1). **Είναι σημαντικό κατά την επανεγκατάσταση του φίλτρου να συναντώνται τα δύο τρίγωνα που εμφανίζονται στο ζουμι.**
2. Αφαιρέστε το κύπελλο φίλτρο **B** ασκώντας ελαφριά πίεση στα πλαίσια πτερύγια (Εικ. 2).
3. Σύρετε έξω την πλάκα φίλτρο από ανοξείδωτο χάλυβα **C** (Εικ. 3).
4. Σε περίπτωση ξένων αντικειμένων (όπως σπασμένο γυαλί, πορσελάνη, οστά, σπόροι καρπών κλπ.), θα πρέπει να τα αφαιρέσετε προσεκτικά.
5. Ελέγξτε την παγίδα και αφαιρέστε τυχόν υπολείμματα τροφών. **ΠΟΤΕ ΜΗΝ ΑΦΑΙΡΕΙΤΕ** το προστατευτικό της αντλίας του κύκλου πλύσης (υποδεικνύεται με ένα βέλος) (Εικ. 4).

Μετά τον καθαρισμό των φίλτρων, επανατοποθετήστε το φίλτρο και στερεώστε το καλά στη θέση του. Αυτό είναι σημαντικό για να διατηρείται η αποτελεσματική λειτουργία του πλυντηρίου πιάτων.

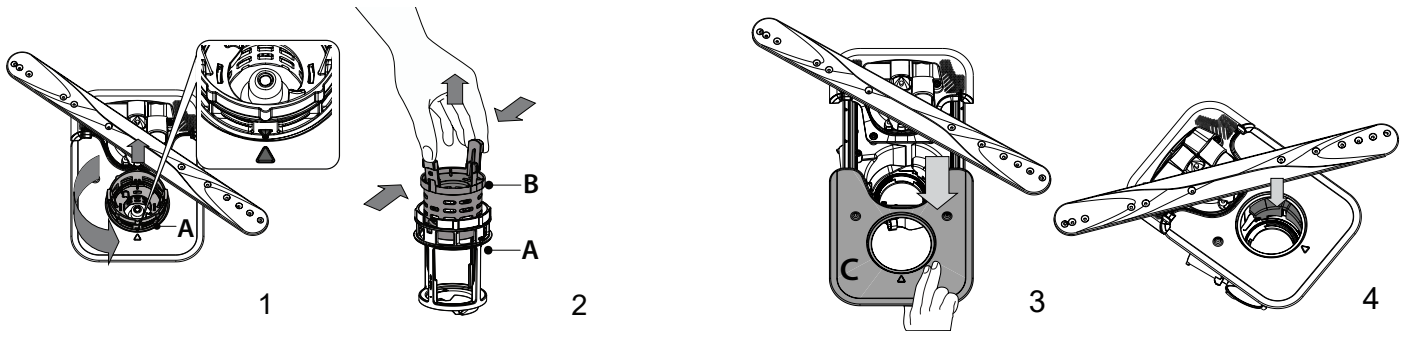

ΚΑΘΑΡΙΣΜΟΣ ΤΩΝ ΕΚΤΟΞΕΥΤΗΡΩΝ

Σε ορισμένες περιπτώσεις τα υπολείμματα τροφών μπορεί να ξεραθούν και να σχηματίσουν κρούστα πάνω στους εκτοξευτήρες και να μπλοκάρουν τις σπές ψεκασμού του νερού. Συνιστάται να ελέγχετε τους εκτοξευτήρες κατά διαστήματα και να τους καθαρίζετε με μια μη μεταλλική βούρτσα.

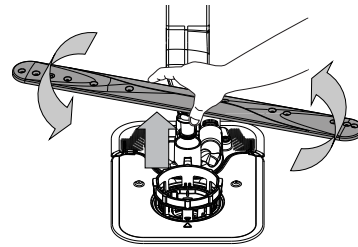

Ο κάτω εκτοξευτήρας μπορεί να αφαιρεθεί τραβώντας προς τα πάνω και περιστρέφοντας αριστερόστροφα. Η επανατοποθέτηση του εκτοξευτήρα γίνεται τραβώντας προς τα κάτω και περιστρέφοντας δεξιόστροφα.

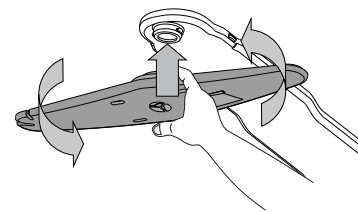

Ο επάνω εκτοξευτήρας μπορεί να αφαιρεθεί πιέζοντας προς τα πάνω και στη συνέχεια περιστρέφοντας αριστερόστροφα. Η επανατοποθέτηση του εκτοξευτήρα γίνεται τραβώντας προς τα πάνω και περιστρέφοντας δεξιόστροφα.

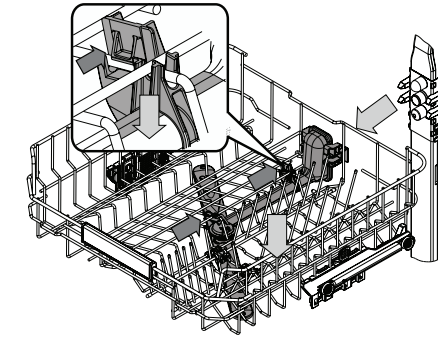

Για να αφαιρέσετε τον επάνω εκτοξευτήρα πρέπει να τον αφαιρέσετε μαζί με την πολλαπλή.

ΑΝΤΙΜΕΤΩΠΙΣΗ ΠΡΟΒΛΗΜΑΤΩΝ

Σε περίπτωση που το πλυντήριο πιάτων δεν λειτουργεί σωστά, ελέγξτε αν το πρόβλημα μπορεί να επιλυθεί διαβάζοντας την παρακάτω λίστα. Για άλλα σφάλματα ή προβλήματα, επικοινωνήστε με την εξουσιοδοτημένη υπηρεσία εξυπηρέτησης πελατών, τα στοιχεία επικοινωνίας της οποίας μπορείτε να τα βρείτε στο φυλλάδιο εγγύησης. Τα ανταλλακτικά θα είναι διαθέσιμα για περίοδο έως 7 ή έως 10 ετών, σύμφωνα με τις ειδικές απαιτήσεις κανονισμού.

ΠΡΟΒΛΗΜΑΤΑ	ΠΙΘΑΝΕΣ ΑΙΤΙΕΣ	ΛΥΣΕΙΣ
<p>☒ Η ένδειξη αλατιού είναι αναμμένη</p>	<p>Το δοχείο αλατιού είναι περίπου κενό.</p>	<p>Γεμίστε το δοχείο με αλάτι (για περισσότερες πληροφορίες - βλ. ΠΛΗΡΩΣΗ ΔΟΧΕΙΟΥ ΑΛΑΤΙΟΥ). Ελέγξτε τη ρύθμιση σκληρότητας του νερού εάν είναι απαραίτητο - βλ. ΠΙΝΑΚΑΣ ΣΚΛΗΡΟΤΗΤΑΣ ΝΕΡΟΥ.</p>
<p>☒ Η ένδειξη αλατιού αναβοσβήνει</p>	<p>Το δοχείο αλατιού είναι κενό.</p>	<p>Γεμίστε ξανά τη δεξαμενή με αλάτι το συντομότερο δυνατό. Η χρήση της συσκευής χωρίς αλάτι μπορεί να προκαλέσει βλάβη στα εσωτερικά της εξαρτήματα.</p>
<p>☒ Η ένδειξη λαμπρυντικού αναβοσβήνει</p>	<p>Το δοχείο λαμπρυντικού είναι κενό. (Αφού ξαναγεμίσετε, η ένδειξη έκπλυσης μπορεί να παραμείνει αναμμένη για σύντομο χρονικό διάστημα).</p>	<p>Γεμίστε το δοχείο με λαμπρυντικό (για περισσότερες πληροφορίες, βλ. ΠΛΗΡΩΣΗ ΤΗΣ ΘΗΚΗΣ ΛΑΜΠΡΥΝΤΙΚΟΥ).</p>
<p>☒ Η ένδειξη απασβέστωσης αναβοσβήνει, εμφανίζεται ο συναγερμός "dES".</p>	<p>Ασβέστιο συσσωρεύεται στα εσωτερικά εξαρτήματα της συσκευής.</p>	<p>Αφαιρέστε τα αλάτι της συσκευής αμέσως χρησιμοποιώντας το πρόγραμμα Αυτοκαθαρισμός και ένα προϊόν απασβέστωσης που διατίθεται στο εμπόριο (βλ. ΕΠΙΛΟΓΕΣ ΚΑΙ ΛΕΙΤΟΥΡΓΙΕΣ). Γεμίστε ξανά τη δεξαμενή με αλάτι. Ελέγξτε τη ρύθμιση σκληρότητας νερού. Εάν σε μια συσκευή δεν γίνει απασβέστωση, θα σταματήσει να λειτουργεί.</p>
<p>Το πλυντήριο πιάτων δεν ξεκινάει ή δεν ανταποκρίνεται στις εντολές.</p>	<p>Η σύνδεση της συσκευής δεν έγινε σωστά.</p>	<p>Συνδέστε το φως στην πρίζα.</p>
	<p>Διακοπή ρεύματος.</p>	<p>Για λόγους ασφαλείας, το πλυντήριο πιάτων δεν θα ξεκινήσει αυτόματα όταν επανέλθει το ρεύμα. Κλείστε την πόρτα και πατήστε το κουμπί ΕΝΑΡΞΗ/Παύση.</p>
	<p>Η πόρτα του πλυντηρίου δεν είναι κλειστή. Ο πείρος NaturalDry δεν είναι τραβηγμένος μέσα.</p>	<p>Πιέστε δυνατά την πόρτα έως ότου ακούσετε το χαρακτηριστικό "κλικ".</p>
	<p>Ο κύκλος διακόπτεται όταν η πόρτα ανοίγει για περισσότερο από 4 δευτερόλεπτα.</p>	<p>Κλείστε την πόρτα εντός 4 δευτ. και πατήστε το κουμπί ΕΝΑΡΞΗ/Παύση.</p>
<p>Το πλυντήριο πιάτων δεν αποστραγγίζει. Στην οθόνη εμφανίζεται: F7 E3 ή F9 E1.</p>	<p>Ο πίνακας ελέγχου δεν αποκρίνεται ή εμφανίζεται η ένδειξη F6 E1.</p>	<p>Απενεργοποιήστε τη συσκευή πιέζοντας το κουμπί ON/OFF/Επαναφορά, ενεργοποιήστε την εκ νέου μετά από περίπου ένα λεπτό και επανεκκινήστε το πρόγραμμα. Αν το πρόβλημα παραμένει, απουσιάζετε τη συσκευή από το ρεύμα για 1 λεπτό και μετά συνδέστε την ξανά.</p>
	<p>Το φίλτρο είναι φραγμένο με υπολείμματα τροφών ή άλατα.</p>	<p>Καθαρίστε το φίλτρο και κάντε απασβέστωση της συσκευής (βλ. ΚΑΘΑΡΙΣΜΟΣ ΦΙΛΤΡΟΥ και ΟΔΗΓΙΑ ΑΠΑΣΒΕΣΤΩΣΗΣ).</p>
	<p>Λυγισμένος σωλήνας απάντησης.</p>	<p>Ελέγξτε τον σωλήνα αποστράγγισης (βλ. ΟΔΗΓΙΑ ΕΓΚΑΤΑΣΤΑΣΗΣ).</p>
<p>Το πλυντήριο πιάτων κάνει υπερβολικό θόρυβο.</p>	<p>Ο σωλήνας αποστράγγισης του νεροχύτη είναι μπλοκαρισμένος.</p>	<p>Καθαρίστε το σωλήνα αποστράγγισης του νεροχύτη.</p>
	<p>Τα πιάτα χτυπάνε μεταξύ τους.</p>	<p>Τοποθετήστε σωστά τα οικιακά σκεύη (βλ. ΦΟΡΤΩΣΗ ΚΑΛΑΘΙΩΝ).</p>
	<p>Υπάρχει υπερβολική ποσότητα αφρού.</p>	<p>Δεν μετρήθηκε σωστά το απορρυπαντικό ή δεν είναι κατάλληλο για χρήση σε πλυντήριο πιάτων (βλ. ΠΛΗΡΩΣΗ ΤΗΣ ΘΗΚΗΣ ΑΠΟΡΡΥΠΑΝΤΙΚΟΥ). Επαναφέρετε τον τρέχοντα κύκλο απενεργοποιώντας το πλυντήριο πιάτων, στη συνέχεια ενεργοποιήστε το ξανά, επιλέξτε ένα νέο πρόγραμμα, κλείστε την πόρτα και πατήστε ΕΝΑΡΞΗ/Παύση. Μην συμπληρώνετε άλλο απορρυπαντικό.</p>
<p>Το φίλτρο είναι φραγμένο με υπολείμματα τροφών ή άλατα.</p>	<p>Τα σκεύη δεν έχουν τακτοποιηθεί σωστά.</p>	<p>Τακτοποιήστε σωστά τα οικιακά σκεύη (βλ. ΦΟΡΤΩΣΗ ΤΩΝ ΚΑΛΑΘΙΩΝ).</p>
	<p>Το φίλτρο είναι φραγμένο με υπολείμματα τροφών ή άλατα.</p>	<p>Καθαρίστε το φίλτρο (βλ. ΦΡΟΝΤΙΔΑ ΚΑΙ ΣΥΝΤΗΡΗΣΗ).</p>

ΠΡΟΒΛΗΜΑΤΑ	ΠΙΘΑΝΕΣ ΑΙΤΙΕΣ	ΛΥΣΕΙΣ
Τα πιάτα δεν είναι καθαρά.	Τα σκεύη δεν έχουν τακτοποιηθεί σωστά.	Τακτοποιήστε σωστά τα οικιακά σκεύη (βλ. ΦΟΡΤΩΣΗ ΤΩΝ ΚΑΛΑΘΙΩΝ).
	Οι εκτοξευτήρες δεν περιστρέφονται ελεύθερα, εμποδίζονται από τα πιάτα.	Τακτοποιήστε σωστά τα οικιακά σκεύη (βλ. ΦΟΡΤΩΣΗ ΤΩΝ ΚΑΛΑΘΙΩΝ). Βεβαιωθείτε ότι το επάνω καλάθι είναι στη σωστή θέση και ρυθμίστε (σηκώστε) εάν χρειάζεται.
	Ο κύκλος πλύσης είναι πολύ ήπιος.	Επιλέξτε τον κατάλληλο κύκλο πλύσης (βλ. ΠΙΝΑΚΑΣ ΠΡΟΓΡΑΜΜΑΤΩΝ).
	Υπάρχει υπερβολική ποσότητα αφρού.	Δεν μετρήθηκε σωστά το απορρυπαντικό ή δεν είναι κατάλληλο για χρήση σε πλυντήριο πιάτων (βλ. ΠΛΗΡΩΣΗ ΤΗΣ ΘΗΚΗΣ ΑΠΟΡΡΥΠΑΝΤΙΚΟΥ).
	Το καπάκι του δοχείου λαμπρυντικού δεν έχει κλείσει καλά.	Βεβαιωθείτε ότι το καπάκι του δοχείου λαμπρυντικού είναι κλεισμένο.
	Το φίλτρο είναι φραγμένο με υπολείμματα τροφών ή άλατα.	Καθαρίστε το φίλτρο και κάντε απασβέστωση της συσκευής (βλ. ΚΑΘΑΡΙΣΜΟΣ ΦΙΛΤΡΟΥ).
Το δοχείο αλατιού είναι κενό.	Γεμίστε το δοχείο αλατιού (βλ. ΠΛΗΡΩΣΗ ΔΟΧΕΙΟΥ ΑΛΑΤΙΟΥ).	
Το πλυντήριο δεν φορτώνει νερό. Στην οθόνη εμφανίζεται: H2O και  είναι αναμμένο, ακούγεται ο ηχητικός συναγερμός.	Δεν υπάρχει νερό στην παροχή ή η βρύση είναι κλειστή.	Βεβαιωθείτε ότι υπάρχει νερό στην παροχή ή ότι η βρύση είναι ανοιχτή.
	Ο εύκαμπτος σωλήνας εισόδου νερού είναι τσακισμένος.	Ελέγξτε τον εύκαμπτο σωλήνα εισόδου (βλ. ΕΓΚΑΤΑΣΤΑΣΗ). Κλείστε την πόρτα και πατήστε το κουμπί ENAPΞΗ/Παύση.
	Η σήτα του σωλήνα παροχής νερού είναι φραγμένη, πρέπει να το καθαρίσετε.	Ελέγξτε και καθαρίστε τη σήτα στον εύκαμπτο σωλήνα εισόδου νερού. Κλείστε την πόρτα και πατήστε το κουμπί ENAPΞΗ/Παύση.
Το πλυντήριο πιάτων ολοκληρώνει τον κύκλο πρόωρα. Στην οθόνη εμφανίζεται: F8 E3	Το φίλτρο είναι φραγμένο με υπολείμματα τροφών ή άλατα.	Καθαρίστε το φίλτρο και κάντε απασβέστωση της συσκευής (βλ. ΚΑΘΑΡΙΣΜΟΣ ΦΙΛΤΡΟΥ και ΟΔΗΓΙΑ ΑΠΑΣΒΕΣΤΩΣΗΣ).
	Ο εύκαμπτος σωλήνας αποστράγγισης είναι τοποθετημένος πολύ χαμηλά ή δημιουργείται σιφώνι στο σύστημα αποχέτευσης.	Ελέγξτε αν το άκρο του εύκαμπτου σωλήνα αποστράγγισης είναι τοποθετημένο σε σωστό ύψος (βλ. ΕΓΚΑΤΑΣΤΑΣΗ). Ελέγξτε αν δημιουργείται σιφώνι στο οικιακό σύστημα αποχέτευσης, εάν χρειάζεται, εγκαταστήστε διακόπτη σιφονιού/βαλβίδα εισαγωγής αέρα.
	Υπάρχει υπερβολική ποσότητα αφρού.	Δεν μετρήθηκε σωστά το απορρυπαντικό ή δεν είναι κατάλληλο για χρήση σε πλυντήριο πιάτων (βλ. ΠΛΗΡΩΣΗ ΤΗΣ ΘΗΚΗΣ ΑΠΟΡΡΥΠΑΝΤΙΚΟΥ).
	Αέρας στην παροχή νερού.	Ελέγξτε την παροχή νερού για διαρροές ή άλλα προβλήματα που επιτρέπουν την είσοδο του αέρα.
Τα πιάτα δεν στεγνώνουν καλά.	Δεν υπάρχει λαμπρυντικό ή η δόση είναι πολύ χαμηλή.	Βεβαιωθείτε ότι η θήκη λαμπρυντικού είναι γεμάτη (βλ. ΠΛΗΡΩΣΗ ΤΗΣ ΘΗΚΗΣ ΛΑΜΠΡΥΝΤΙΚΟΥ). Μόνο οι ταμπλέτες πολλαπλών λειτουργιών δεν προσφέρουν τόσο καλά αποτελέσματα στεγνώματος όσο η πραγματική χρήση υγρού λαμπρυντικού.
	Τα πιάτα έχουν αφαιρεθεί μετά το αυτόματο άνοιγμα της πόρτας αλλά πριν από το τέλος του πραγματικού κύκλου.	Βεβαιωθείτε ότι ο κύκλος έχει τελειώσει πριν ξεκινήσετε να αδειάζετε τα πιάτα (βλ. ΚΑΘΗΜΕΡΙΝΗ ΧΡΗΣΗ). Για ακόμα καλύτερα αποτελέσματα στεγνώματος, συνιστάται να αφήνετε τα πιάτα μέσα στο πλυντήριο πιάτων με την πόρτα ανοιχτή για επιπλέον 15 λεπτά μετά το τέλος του κύκλου.
	Τα πιάτα παραμένουν πολύ επίπεδα.	Εάν παρατηρήσετε λακκούβες νερού μέσα σε κοιλότητες φλιτζανιών, κούπες ή μπουλ, δοκιμάστε να τοποθετήσετε τα πιάτα (ειδικά στο πάνω ράφι) με μεγαλύτερη κλίση ώστε να στάξουν μεγαλύτερες ποσότητες νερού πριν ξεκινήσει το στέγνωμα.
	Ο επιλεγμένος κύκλος δεν έχει φάση στεγνώματος.	Ελέγξτε στον ΠΙΝΑΚΑ ΠΡΟΓΡΑΜΜΑΤΩΝ αν το συγκεκριμένο πρόγραμμα περιλαμβάνει φάση στεγνώματος. Ο κύκλος χωρίς τη φάση στεγνώματος μπορεί να μην προσφέρει την επιθυμητή απόδοση στεγνώματος, επομένως συνιστάται να αλλάξετε την επιλογή κύκλου σε αυτόν που περιλαμβάνει τη φάση στεγνώματος.
	Τα σκεύη είναι αντικολητικά ή πλαστικά.	Κάποιες σταγόνες νερού που παραμένουν σε αυτό το είδος υλικού είναι φυσιολογικές.
Τα πιάτα και τα ποτήρια έχουν μπλε ραβδώσεις ή γαλαζωπές αποχρώσεις.	Η δοσολογία λαμπρυντικού είναι υπερβολική.	Προσαρμόστε τη δοσολογία σε χαμηλότερη ρύθμιση.
Τα πιάτα και τα ποτήρια καλύπτονται από άλατα ή μια υπόλευκη μεμβράνη.	Το δοχείο αλατιού είναι κενό.	Γεμίστε ξανά τη δεξαμενή με αλάτι το συντομότερο δυνατό. Η χρήση της συσκευής χωρίς αλάτι μπορεί να προκαλέσει βλάβη στα εσωτερικά της εξαρτήματα.
	Ρύθμιση σκληρότητας νερού είναι πολύ χαμηλή.	Αυξήστε τις ρυθμίσεις (βλ. ΠΙΝΑΚΑΣ ΣΚΛΗΡΟΤΗΤΑΣ ΝΕΡΟΥ).
	Το καπάκι του δοχείου αλατιού δεν είναι καλά κλεισμένο.	Ελέγξτε και κλείστε το καπάκι του δοχείου αλατιού.
	Το δοχείο λαμπρυντικού είναι άδειο ή η δόση του λαμπρυντικού είναι ανεπαρκής.	Γεμίστε το δοχείο με λαμπρυντικό και ελέγξτε τη ρύθμιση δοσολογίας (για περισσότερες πληροφορίες - βλ. ΠΛΗΡΩΣΗ ΤΗΣ ΘΗΚΗΣ ΛΑΜΠΡΥΝΤΙΚΟΥ).
Το πλυντήριο πιάτων εμφανίζει την ένδειξη F8 E5	Η βαλβίδα είναι μπλοκαρισμένη ή ελαττωματική.	Κλείστε την παροχή νερού, εάν είναι δυνατό. Μην αποσυνδέετε την τροφοδοσία. Καλέστε το σέρβις.



Μπορείτε να βρείτε πολιτικές, τυπική τεκμηρίωση, παραγγελία ανταλλακτικών και πρόσθετες πληροφορίες προϊόντος:

• Χρησιμοποιώντας τον κωδικό QR και επισκεφθείτε τον ιστότοπο docs.whirlpool.eu

• Επισκεφθείτε τον ιστότοπο parts-selfservice.whirlpool.com

• Εναλλακτικά, **μπορείτε να επικοινωνήσετε με την Υπηρεσία εξυπηρέτησης πελατών** (βλ. τηλεφωνικό αριθμό στο βιβλιαράκι εγγύησης). Όταν επικοινωνείτε με το Κέντρο εξυπηρέτησης πελατών, αναφέρατε τους κωδικούς που αναγράφονται στην ετικέτα αναγνώρισης προϊόντος.

Οι πληροφορίες μοντέλου μπορούν να ανακτηθούν χρησιμοποιώντας τον κωδικό QR που αναγράφεται στην ετικέτα ενέργειας. Η ετικέτα περιλαμβάνει επίσης το αναγνωριστικό μοντέλου που μπορεί να χρησιμοποιηθεί για προσπέλαση στην πύλη του μητρώου στη διεύθυνση <https://eprel.ec.europa.eu>.

