

Whirlpool

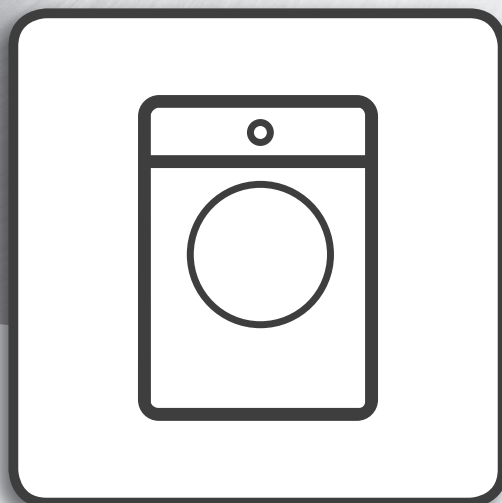

Sveikatos ir saugos, Naudojimo ir priežiūros
bei **Įrengimo** vadovas



www.whirlpool.eu/register



LIETUVIŲp.3

LIETUVIŲ SVEIKATOS IR SAUGOS, NAUDOJIMO IR PRIEŽIŪROS bei Į RENGIMO VADOVAS



DĖKOJAME, KAD ĮSIGIJOTE WHIRLPOOL GAMINĮ.

Kad galėtumėte tinkamai pasinaudoti pagalba,
užregistruokite savo prietaisą svetainėje www.whirlpool.eu/register

Sommario

SAUGOS REKOMENDACIJOS	5
SVARBI SAUGOS INFORMACIJA	5
APLINKOS APSAUGA	9
ATITIKTIES DEKLARACIJA	10
GAMINIO APRAŠYMAS	11
PRIETAISAS	11
SKALBIMO PRIEMONĖS DOZATORIUS	11
VALDYMO SKYDELIS	12
TECHNINIAI DUOMENYS PRIJUNGIMUI PRIE VANDENTIEKIO	13
DURELĖS	14
BŪGNO LEMPUTĖ (jei yra)	14
PRIEDAI	14
KAIP NAUDOTIS PRIETAISU	15
NAUDOJIMAS PIRMAJĄ KARTĄ	15
KASDIENIS NAUDOJIMAS	16
SKALBINIŲ RŪŠIAVIMAS	16
KAIP NAUDOTIS SKALBIMO MAŠINA	17
PROGRAMOS IR PARINKTYS	20

FUNKCIJOS	28
INDIKATORIAI	30
AUTOMATINIO DOZAVIMO FUNKCIJA: AUTOMATINIS SKALBIMO PRIEMONĖS / AUDINIŲ MINKŠTIKLIO DOZAVIMAS	31
AUTOMATINIS DOZAVIMAS / PIRMAS NAUDOJIMAS	32
AUTOMATINIS DOZAVIMAS / KASDIENIS NAUDOJIMAS	36
TAUPYMO PATARIMAI	37
VALYMAS IR PRIEŽIŪRA	38
IŠORINIŲ SKALBIMO MAŠINOS PAVIRŠIŲ VALYMAS	38
VANDENS TIEKIMO ŽARNOS PATIKRA	39
VANDENS TIEKIMO ŽARNOS TINKLINIŲ FILTRŲ VALYMAS.....	40
SKALBIKLIO DOZATORIAUS VALYMAS	41
VANDENS FILTRO VALYMAS / LIKUSIO VANDENS IŠLEIDIMAS	43
PERVEŽIMAS IR NAUDOJIMAS	45
GEDIMŲ ŠALINIMAS	46
DURELĖS – KAIP JAS ATIDARYTI GEDIMO ATVEJU IR IŠIMTI SKALBINIUS (galima tik kai kuriuose modeliuose).....	51
TECHNINĖS PRIEŽIŪROS CENTRAS	52
Įrengimo nurodymai	53

SAUGOS REKOMENDACIJOS

SVARBI SAUGOS INFORMACIJA

JŪSŲ IR KITŲ ASMENŲ SAUGA LABAI SVARBI.

Šiame vadove bei ant prietaiso pateikti svarbūs saugos perspėjimai, kuriuos būtina perskaityti ir kurių visada privaloma laikytis.



Tai yra perspėjimo dėl saugos simbolis.

Šis simbolis įspėja apie galimą jūsų ir kitų asmenų sužeidimo pavojų, kuris gali baigtis net mirtimi.

Visi saugos pranešimai žymimi perspėjimo dėl saugos simboliu ir žodeliu **PAVOJUS** arba **ĮSPĖJIMAS**. Šie žodžiai nurodo:

⚠ PAVOJUS

Nurodo pavojingą situaciją; jei jos nevenssite, patirsite rimtą traumą.

⚠ ĮSPĖJIMAS

Nurodo pavojingą situaciją; jei jos nevenssite, galite patirti rimtą traumą.

Visuose perspėjimuose dėl saugos pateikiama konkreti informacija apie esamą potencialų pavojų ir nurodoma, kaip sumažinti traumas, žalos ir elektros smūgio pavojų, kuris kyla netinkamai naudojant prietaisą. Būtinai laikykitės toliau pateiktų instrukcijų. Nesilaikant šių instrukcijų kyla pavojus.

Gamintojas neprisiima atsakomybės už asmenų ar gyvūnų traumas ar turto sugadinimą, jei nesilaikoma anksčiau pateiktų rekomendacijų ir atsargumo priemonių.

Saugokite šias instrukcijas, kad galėtumėte pasižiūrėti ateityje, ir visada turėtumėte šalia.

Nelaikykite sprogiųjų medžiagų, pvz., aerozolių, prie įrenginio ir nenaudokite benzino ar kitų degių medžiagų šalia jo: prietaisą atsitiktinai įjungus, gali kilti gaisras.

Išmesdami prietaisą užtikrinkite, kad jis nebenaudojamas nupjaudami maitinimo kabelį ir išimdami

dureles ir lentynas (jei tokių yra), kad vaikai negalėtų lengvai patekti į vidų ir užstrigti ten. Nepalikite įrenginio be priežiūros net keletui dienų, nes tai potencialus pavojaus šaltinis vaikams.

Išimkite transportavimo varžtus
Skalbimo mašinoje įsukti transportavimo varžtai, kurie apsaugo prietaiso vidų nuo galimų pažeidimų pervežant. Prieš pradėdant naudoti skalbimo mašiną, transportavimo varžtus reikia išsukti.

Išsukus varžtus jų angas reikia uždengti 4 pridedamais plastikiniais dangteliais. Niekada nemėginkite jėga atidaryti durelių ir jokia būdu nesinaudokite jomis kaip laipteliu.

GAMINIO PASKIRTIS

Šis prietaisas skirtas naudoti tik buityje. Draudžiama prietaisą naudoti komerciniais tikslais. Gamintojas neprisiima atsakomybės netinkamo naudojimo arba neteisingo valdiklių įjungimo atveju.

Prietaisas nėra skirtas valdyti išoriniu laikmačiu ar atskira nuotolinio valdymo sistema.

Nenaudokite prietaiso lauke.

Ši skalbimo mašina pritaikyta skalbti skalbinius buityje.

MONTAVIMAS

Įrengimą ir remonto darbus turi atlikti kvalifikuotas technikas; jis privalo vadovautis gamintojo instrukcijomis ir vietiniais saugos reglamentais. Prietaisą remontuoti ar jo dalis keisti galima tik tuo atveju, jei tai nurodyta naudotojo vadove.

Mūvėkite apsaugines pirštines, kai išpakuojate ir montuojate prietaisą.

Prieš vykdant bet kokius įrengimo darbus, prietaisą būtina atjungti nuo elektros tinklo.

Prietaisą įjungti galima tik baigus įrengimo procedūrą.

Išpakavę prietaisą, patikrinkite, ar jis nebuvo pažeistas pervežimo metu. Jei kyla problemų, kreipkitės į prekybos atstovą arba artimiausią techninės priežiūros po pardavimo tarnybą.

Pasirūpinkite, kad įrengiant prietaisas nepažeistų maitinimo kabelio.

Prietaisą perkelti ir įrengti turi du ar daugiau žmonių.

Įrengiant prietaisą įsitikinkite, kad visos keturios kojelės tvirtai remiasi į grindis (jei ne, sureguliuokite jas), o tada patikrinkite, ar prietaisas pastatytas lygiai (naudokitės gulsčiuuku).

Norėdami nuimti apatinę apsauga, pakreipkite ir pasukite skalbimo mašiną ant vieno iš galinių apatinių kampų. Patikrinkite, ar plastikinė apatinės apsaugos dalis (jei modelyje tokia yra) liko pakuotėje, o ne mašinos apačioje. Tai svarbu, nes likusi plastikinė dalis gali pažeisti veikiančią skalbimo mašiną.

Jei pervežimo metu skalbimo mašiną veikė šaltis, prieš įjungdami palaikykite ją kambario temperatūroje kelias valandas.

Neįrenkite prietaiso vietoje, kur yra ekstremalios sąlygos, pvz.: prasta ventiliacija, žemesnė nei 5 °C ar aukštesnė nei 35 °C temperatūra. Medinių ar vadinamųjų „plaukiojančių“ (pavyzdžiui, parketas ar laminuota grindų danga) grindų atveju įrenginį pastatykite ant 60 x 60 cm pločio / aukščio ir mažiausiai 3 cm storio prie grindų pritvirtinto faneros lakšto.

Prietaiso prijungimui prie

vandentiekio naudokite tik naujas žarnas. Panaudotas žarnas būtina išmesti; jų naudoti negalima.

Perkelkite įrenginį, jo nekeldami už viršutinio paviršiaus.

Vandens įleidimo žarną (-as) reikia prijungti prie vandentiekio laikantis vietinės vandentiekio įmonės reikalavimų.

Skirta modeliams, jungiamiems tik prie šalto vandens čiaupo: negalima jungti prie karšto vandens tiekimo čiaupo.

Skirta modeliams, kurie gali būti užpildomi karštu vandeniu: įleidžiamo karšto vandens temperatūra neturi viršyti 60 °C.

Pasirūpinkite, kad skalbimo mašinos pagrinde esančių vėdinimo angų (jei tokios jūsų prietaise yra) neuždengtų kilimas ar kokia kita medžiaga.

Tiekiamas vanduo turi būti 0,1 – 1 MPa slėgio.

Jei ant skalbimo mašinos ketinate pastatyti džiovyklę, kreipkitės į techninės priežiūros centrą ir pasiteiraukite apie tokią galimybę. Džiovyklę pastatyti ant skalbimo mašinos leidžiama tik tuo atveju, jei užtikrinamas saugus jos

tvirtinimas ir montavimui naudojamas specialus tvirtinimo komplektas, kurį galima įsigyti techninės priežiūros centre arba pas įgaliotąjį atstovą.

ĮSPĖJIMAI DĖL ELEKTROS
Įsitikinkite, kad duomenų lentelėje nurodyta įtampa atitinka jūsų namų įtampą. Maitinimo įtampa yra nurodyta duomenų lentelėje.

Taisyklėse reikalaujama prietaisą įžeminti.

Tam, kad įrengimas atitiktų esamus saugos reglamentus, būtina naudoti visų polių jungiklį, kuriame tarpas tarp kontaktų negali būti mažesnis nei 3 mm.

Jei maitinimo laidas pažeistas, jį reikia pakeisti identišku nauju laidu. Maitinimo laidą pakeisti turi tik kvalifikuotas specialistas, vadovaudamasis gamintojo instrukcijomis ir galiojančiais saugos nurodymais. Kreipkitės į įgaliotąjį techninės priežiūros centrą.

Prietaisą įrengus, jo elektros komponentai turi būti nepasiekiami naudotojui.

Maitinimo laidas turi būti pakankamai ilgas, kad, prietaisą įstačius į korpusą, jo ilgio pakaktų įjungti į elektros lizdą.

Nenaudokite ilgintuvo.

Netempkite prietaiso maitinimo laido.

Nenaudokite lizdinių šakotuvų, jei prietaiso kištukas sutampa su kištukiniu lizdu.

Jei prietaiso maitinimo laido kištukas nesutampa su jūsų namuose įrengtu kištukiniu lizdu, kreipkitės į kvalifikuotą techniką.

Prietaiso nelieskite jokia drėgna kūno dalimi, jo nenaudokite būdami basi.

Prietaiso nenaudokite, jei pažeistas elektros laidas arba kištukas, jei prietaisas veikia netinkamai arba jei jis buvo pažeistas arba numestas. Elektros laido ir kištuko nenardinkite į vandenį. Laidą laikykite atokiai nuo karštų paviršių.

Kai naudojate likutinės srovės grandinės pertraukiklį (RCCB), naudokite tik modelį, pažymėtą



ELEKTROS PRIJUNGIMAS TIK DIDŽIOJOJE BRITANIJOJE IR AIRIJOJE

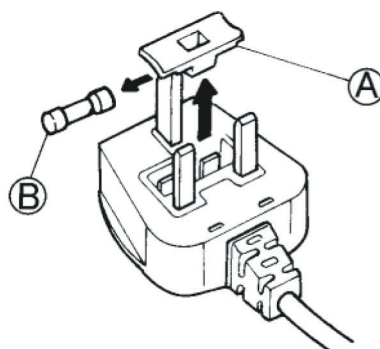

Saugiklio pakeitimas

Jei šio prietaiso maitinimo kabelis sumontuotas su prijungtu BS 1363A 13 amp kištuku su saugikliu, šio tipo kištuko saugiklį pakeisti

naudokite A.S.T.A. patvirtintą BS 1362 tipo saugiklį:

1. Nuimkite saugiklį dangtelį (A) ir išimkite saugiklį (B).
2. Į saugiklių dangtelį įkiškite 13 A saugiklį.
3. Abu sumontuokite kištuke.

Svarbi informacija:

Saugiklių dangtelis turi būti iš naujo uždedamas, kai saugiklis pakeičiamas, ir, jei pametamas dangtelis, kištuko negalima naudoti be tinkamo dangtelio. Tinkamas dangtelis atpažįstamas pagal spalvą arba spalvotus žodžius ant pagrindinio kištuko. Keičiami saugiklių dangteliai parduodami vietinėse elektros prekių parduotuvėse.

Skirta tik naudotojams Airijos Respublikoje

Dėl naudojimo D. Britanijoje pateikta informacija bus dažnai taikoma, bet trečiasis kištuko tipas ir lizdas (dviejų kontaktų, šoninio įžeminimo) taip pat naudojami.

Kištukinis lizdas ir kištukas (galioja abiem šalims)

Jei paruoštas kištukas netinka elektros lizdui, susisiekite su Aptarnavimo po įsigijimo tarnyba dėl tolesnių instrukcijų. Nemėginkite pakeisti kištuko patys. Tą atlikti turi kvalifikuotas specialistas, vadovaudamasis gamintojo instrukcijomis ir galiojančiais saugos nurodymais.

TEISINGAS NAUDOJIMAS

Naudokite specialiai buitiniams skalbimo mašinoms / džiovyklėms pagamintus ploviklius ir (arba) priedus. Neviršykite didžiausių leistinų įkrovos dydžių. Paisykite programų lentelėje nurodytų įkrovos dydžių.

Uždarykite čiaupą, kai nenaudojate prietaiso.

Nenaudokite tirpiklių (pvz., terpentino, benzeno), valiklių, kurių sudėtyje yra tirpiklių, šveitimo miltelių, stiklo ar universalių valiklių ir degių skysčių; skalbimo mašinoje neskalkkite skalbinių, kurie buvo apdoroti tirpikliais ar degiais skysčiais.

VAIKŲ SAUGUMAS

Maži vaikai (0-3 metų) ir vyresni vaikai (3-8 metų) turi būti saugiu atstumu nuo prietaiso, nebent šalia visą laiką būtų suaugęs juos prižiūrintis asmuo. Šį prietaisą gali naudoti vaikai nuo 8 metų ir vyresni bei asmenys, turintys psichinį, jutiminį ar protinį neįgalumą arba tie, kuriems trūksta patirties arba žinių, jeigu jie yra prižiūrimi ir instruktuojami apie saugų prietaiso naudojimą ir supranta su tuo susijusius pavojus. Neleiskite vaikams žaisti su prietaisu. Neprižiūrimi vaikai neturėtų valyti ir prižiūrėti prietaiso.

Pakuotės medžiagas (plastikinius maišelius, polistirolą ir kt.) laikykite vaikams nepasiekiamoje vietoje.

VALYMAS IR PRIEŽIŪRA

Prieš vykdant bet kokius valymo ir techninės priežiūros darbus, prietaisą būtina atjungti nuo elektros tinklo. Niekada nenaudokite valymo garais įrangos.

APLINKOS APSAUGA

PAKAVIMO MEDŽIAGŲ IŠMETIMAS

Pakavimo medžiagos yra 100 % perdirbamos ir pažymėtos perdirbimo simboliu:



Todėl įvairias pakuotės medžiagas reikia išmesti labai atsakingai ir griežtai laikantis vietos institucijų reglamentų, reguliuojančių atliekų išmetimą.

KAIP IŠMESTI BUITIES PRIETAISUS

Šis prietaisas pagamintas naudojant perdirbamas arba pakartotinai naudojamas medžiagas. Prietaisą išmeskite paisydami vietos atliekų išmetimo reglamentų.

Dėl išsamesnės informacijos apie buities elektros prietaisų apdorojimą, utilizavimą ir perdirbimą, kreipkitės į kompetentingą vietos instituciją, buities atliekų surinkimo tarnybą arba parduotuvę, kurioje pirkote prietaisą.

Šis prietaisas paženklintas pagal Europos Direktyvos 2012/19/EB dėl elektros ir elektronikos įrangos atliekų (EEIJA) reikalavimus.

Tinkamai utilizuodami šį gaminį padėsite išvengti neigiamo poveikio aplinkai ir žmonių sveikatai, kurį gali sukelti netinkamas šio gaminio atliekų tvarkymas.



Ant prietaiso arba pridedamų dokumentų esantis simbolis nurodo, kad su šiuo prietaisu negalima elgtis kaip su buitinėmis šiukšlėmis. Jį reikia atiduoti į atitinkamą surinkimo skyrių, kad elektros ir elektronikos įranga būtų perdirbta.

ATITIKTIES DEKLARACIJA

Šis prietaisas sukurtas,
pagamintas ir parduodamas
laikantis šių reikalavimų:
> žemos įtampos direktyvos
2006/95/EB (keičianti Direktyvą
73/23/EEB, su vėlesniais
pakeitimais) saugos reikalavimų;
> direktyvos dėl
elektromagnetinio
suderinamumo 2004/108/EB
saugos reikalavimai. Prietaiso
elektros sistemos saugumą
galima garantuoti tada, kai jis
prijungtas prie patvirtintos
įžeminimo sistemos.

GAMINIO APRAŠYMAS

PRIETAISAS

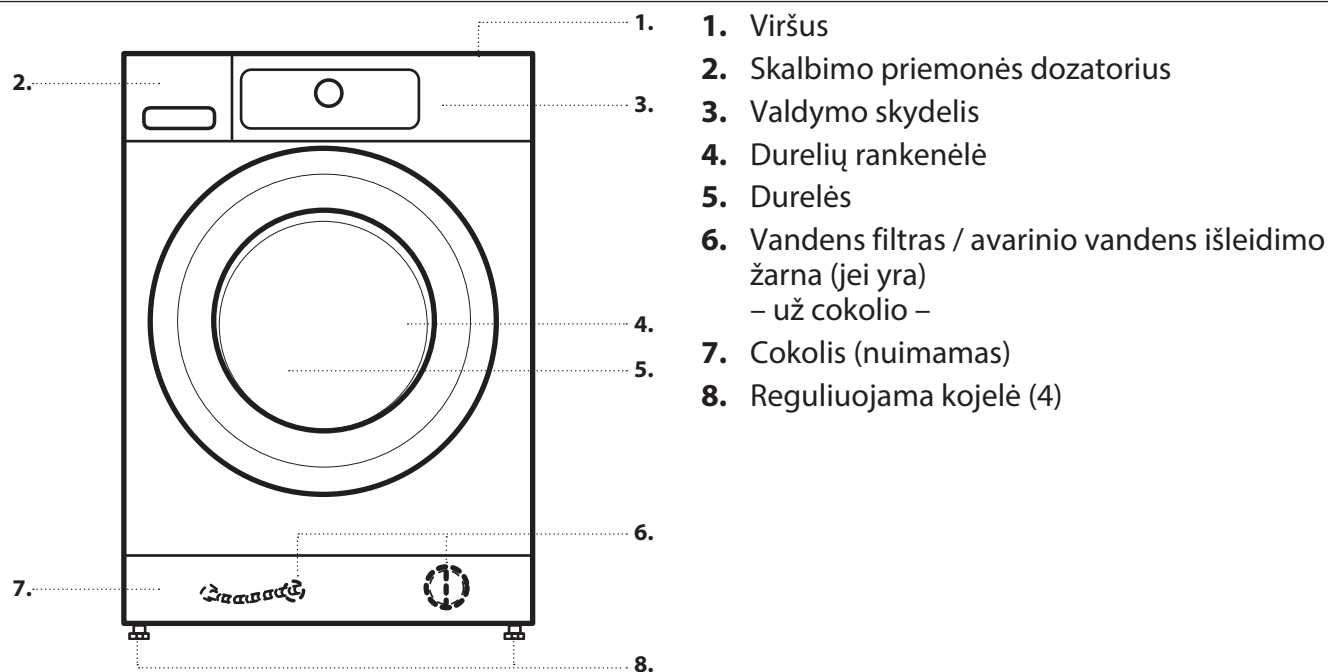

SKALBIMO PRIEMONĖS DOZATORIUS

AUTOMATINIS DOZAVIMAS:

SVARBU. Naudokite tik skystą skalavimo priemonę skalavimo priemonės bakeliams pripildyti („1“ ir „2“); niekada nenaudokite skalavimo miltelių.

1. 1 bakelis

- Bendro tipo skysta plovimo priemonės ARBA
- skysta speciali skalavimo priemonė (pvz., spalvotiems skalbiniams, vilnai, sportinei aprangai ir t. t.)

Maksimalus pripildymo kiekis: 600 ml.

SVARBU. Niekada nepilkite audinių minkštiklio į 1 bakelį.

2. 2 bakelis

- Audinių minkštiklis ARBA
- skysta skalavimo priemonė (bendro tipo arba speciali skalavimo priemonė, pavyzdžiui, spalvotų audinių, vilnos arba sportinės aprangos skalavimo priemonė)

Maksimalus pripildymo kiekis: 400 ml.

Pasirinkite sau tinkamą konfigūraciją iš aprašytų skyriuje AUTOMATINIS DOZAVIMAS – PIRMAS NAUDOJIMAS pastraipoje NAUDOJIMO IR PRIEŽIŪROS VADOVAS. Etiketės ant bakelio atvartų galima pasukti arba sukeisti, kad primintų pasirinktą konfigūraciją.

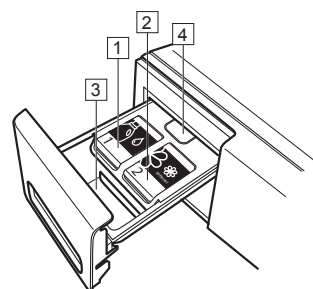
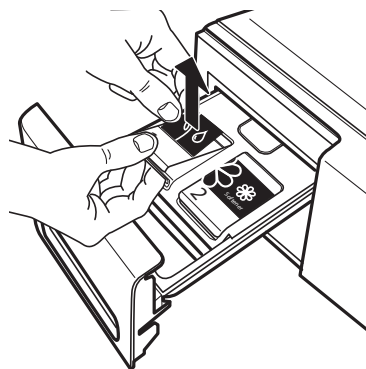

RANKINIS DOZAVIMAS:

3. Skalavimo priemonės skyrius rankiniam dozavimui

- Milteliai arba skysta skalavimo priemonė
- Priedai

Jeigu naudojate skalavimo miltelius, pripildykite skyrių tik iki žymės „max“.

4. Atlaisvinimo mygtukas

Paspauskite, kad galėtumėte išimti skalavimo priemonės dozatorių, norėdami jį išplauti.

SKALBIKLIO REKOMENDACIJOS ĮVAIRIŲ TIPŲ SKALBINIAM

Skalbinių tipas	Temperatūrų diapazonas	Rekomenduojamas skalavimo priemonės tipas
Balti tvirtų audinių skalbiniai	(šaltas – 95 °C)	Intensyvūs skalbikliai
Balti gležnų audinių skalbiniai	(šaltas – 40 °C)	Švelnūs skalbikliai su balikliu ir (arba) optiniais balikliais
Šviesios / pastelinės spalvos	(šaltas – 60 °C)	Skalbikliai su balikliu ir (arba) optiniais balikliais
Ryškios spalvos	(šaltas – 60 °C)	Spalvotų skalbinių skalbikliai be baliklio ir (arba) optinių baliklių
Juodos / tamsios spalvos	(šaltas – 60 °C)	Specialūs juodų / tamsių skalbinių skalbikliai

* Raskite vandens minkštiklį, tinkamą jūsų skalavimo mašinai, svetainėje www.whirlpool.eu

VALDYMO SKYDELIS

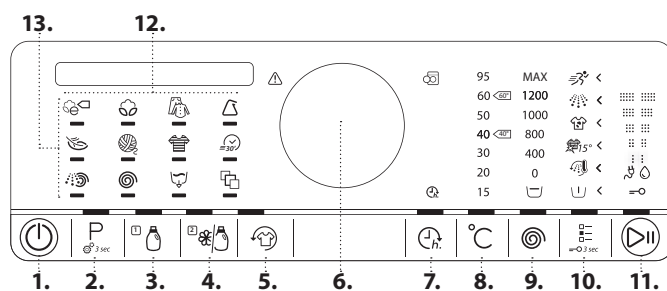

1. Įjungimo / išjungimo mygtukas
(laikant paspaudus: nustatymas iš naujo / išleidimas)
2. Programos mygtukas
3. Automatinis dozavimas / 1 bakelis
4. Automatinis dozavimas / 2 bakelis
5. Skalbinių purenimas mygtukas
6. Rankenėlė
(sukdami pasirinkite ir paspauskite, kad patvirtintumėte)
7. Mygtukas „Baigti per“
8. Temperatūros mygtukas
9. Sukimo greičio mygtukas
10. Parinkčių mygtukas
(laikant paspaudus: užrakinami mygtukai)
11. Paleidimo / pristabdymo mygtukas
12. Ekranas
13. Programų sritis

TECHNINIAI DUOMENYS PRIJUNGIMUI PRIE VANDENTIEKIO

PRIJUNGIMAS PRIE VANDENTIEKIO

VANDENS TIEKIMAS

Šaltas

VANDENS ČIAUPAS

3/4" sriegio žarnos jungtis

MAŽ. TIEKIAMO VANDENS SLĖGIS

100 kPa (1 bar)

DIDŽ. TIEKIAMO VANDENS SLĖGIS

1000 kPa (10 bar)

DURELĖS

Norėdami atidaryti dureles, patraukite rankenėlę

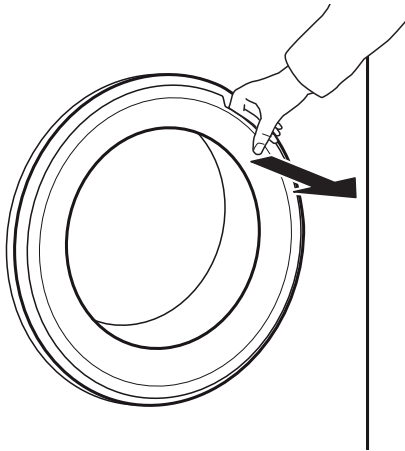

Norėdami uždaryti dureles, suimkite ir paspauskite rankenėlę, kad pasigirstų spragtelėjimas.

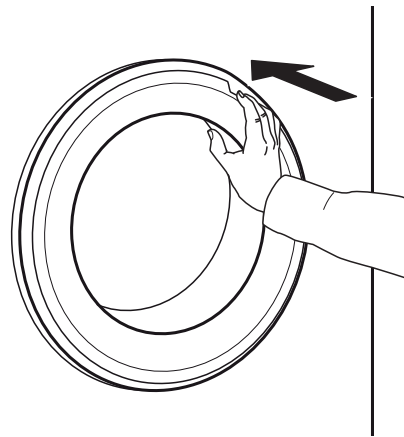

BŪGNO LEMPUTĖ (jei yra)

- Programos pasirinkimo metu: lemputė šviečia sudedant skalbinius.
- Įjungus programą lemputė pritemsta ir užgęsta, kai aptinkama skalbinių įkrova.
- Kai pasibaigus programai atidarote dureles, lemputė trumpam įsijungia, kol išimami skalbiniai. Paskui ji vėl užgęsta, kad būtų taupoma energija; norėdami vėl įjungti, palieskite bet kurį mygtuką.

PRIEDAI

Norėdami sužinoti, ar jūsų skalbimo mašinos modeliui galimi toliau nurodyti priedai, kreipkitės į techninės priežiūros centrą

PAGRINDAS

Įrengiamas po skalbimo mašina, norint ją pakelti, kad būtų patogiau sudėti ir išimti skalbinius.

ĮRENGIMO ANT VIRŠAUS RINKINYS

Įrengimo ant viršaus rinkinys, kurį naudodami galite ant skalbimo mašinos viršaus įrengti džiovyklę ir sutaupti pastatymo vietas bei palengvinti skalbinių krovimą į džiovyklę.

KAIP NAUDOTIS PRIETAISU

NAUDOJIMAS PIRMĄ KARTĄ

Prijungus skalbimo mašiną prie elektros tinklo, ji įsijungia automatiškai. Jūsų bus paprašyta nustatyti norimą ekrano kalbą.

Sukdami rankenėlę pasirinkite norimą kalbą, tada paspauskite rankenėlę ir patvirtinkite.

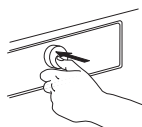
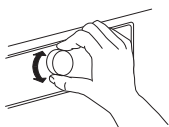

Tada galėsite pritaikyti skalbimo mašinai vandens kietumo nustatymą pagal tiekiamo vandens kietumo lygį. Tai padaryti rekomenduojama, siekiant optimizuoti dozavimo pagalbos funkcijos veikimą. Sukdami rankenėlę pasirinkite minkštas / vidutinis / kietas, tada paspauskite rankenėlę ir patvirtinkite.

Gamybos proceso likučių pašalinimas

1. Pasirinkite programą „Medvilnė“ su 95 °C temperatūra.

2. Į skalbiklio dozatoriaus rankinio dozavimo skyrelį  įpilkite nedidelį kiekį skalbiklio (daug. 1/3 skalbiklio gamintojo rekomenduotino kiekio mažai suteptiems skalbiniams skalbti). Išjunkite automatinio dozavimo mygtukus (1 ir 2 bakeliai): paspauskite juos, kad mygtukų lemputės užgestų.

3. Paleiskite programą be skalbinių.

Skaitykite sk. KASDIENIS NAUDOJIMAS pateiktą informaciją apie programos pasirinkimą ir įjungimą.

AUTOMATINIO DOZAVIMO FUNKCIJA

Skalbimo mašinos skalbimo priemonės dalytuve įrengta dviejų bakelių sistema automatiniam skystos skalbimo priemonės ir minkštiklio tiekimui.

Prieš naudodami šią funkciją, vykdykite nurodymus, pateiktus NAUDOJIMO IR PRIEŽIŪROS VADOVE / AUTOMATINIS DOZAVIMAS – PIRMAS NAUDOJIMAS:

1. Nustatykite teisingą vandens kietumo lygį

2. Nustatykite 2 bakelio turinį. Pagal numatytuosius nustatymus 1 bakelis yra nustatytas skalbimo priemonei (jūsų pagrindinė skalbimo priemonė), o 2 bakelis nustatytas medžiagos minkštikliui. Jei nenaudojate medžiagos minkštiklio, nustatykite 2 bakelį kitai skalbimo priemonei.

3. Patikrinkite / sureguliuokite numatytuosius dozavimo kiekius.

Pagal numatytuosius nustatymus sistemoje nustatytos šios dozavimo reikšmės:

- 1 bakelis – 80 ml skalbimo priemonės
- 2 bakelis – 30 ml minkštiklio

Turite pakoreguoti numatytąsias dozavimo reikšmes pagal dozavimo reikšmes, nurodytas ant skalbimo priemonės ir minkštiklio, kuriuos ruošiatės naudoti, pakuotės.

Kai automatinio dozavimo funkcija nustatyta naudoti, pripildykite bakelius atitinkamu turiniu ir uždėkite atitinkamas etiketes ant rezervuarų, kaip nurodyta NAUDOJIMO IR PRIEŽIŪROS VADOVE / AUTOMATINIS DOZAVIMAS – PIRMAS NAUDOJIMAS.

KASDIENIS NAUDOJIMAS

SKALBINIŲ RŪŠIAVIMAS

1. IŠ KIŠENIŲ IŠIMKITE VISUS DAIKTUS.

- Pvz., monetos ar žiebtuvėliai gali sugadinti skalbinius ir skalbimo mašinos dalis.
- Popierinės nosinaitės skalbiant suplyšta į mažus gabalėlius, kuriuos vėliau turėsite nurinkti nuo išskalbtų skalbinių rankomis.



2. UŽSEKITE UŽTRAUKTUKUS, SAGAS IR SUSEGIMUS. SURIŠKITE LAISVUS DIRŽELIUS IR JUOSTELES.

- Mažus daiktus (pvz., nailonines kojines, diržus ir pan.) ir daiktus su užsegimais (pvz., liemenėles) skalbkite skalbimo maišelyje ar užtrauktuku užsegtame pagalvės užvalkale. Visada nuimkite užuolaidų žiedus arba užuolaidas su žiedais skalbkite medvilniniame maišelyje.



3. AUDINIO TIPAS / PRIEŽIŪROS ETIKETĖS SIMBOLIS

Medvilnė, mišrus pluoštas, lengvai prižiūrimi / sintetika, vilna, skalbti rankomis

- Spalva
Atskirkite spalvotus ir baltus skalbinius. Naujus spalvotus skalbinius skalbkite atskirai.
- Dydis
Skirtingo dydžio skalbinius skalbkite kartu; tokiu būdu skalbimas bus efektyvesnis ir skalbiniai geriau pasiskirstys būgne.
- Gležni audiniai
Gležnų audinių skalbinius skalbkite atskirai; jiems būtinas švelnesnis apdorojimas.

KAIP NAUDOTIS SKALBIMO MAŠINA

1. SUDĖKITE SKALBINIUS

- Atidarykite dureles ir sudėkite skalbinius. Sudėkite skalbinius į būgną po vieną, tik neperpildykite būgno. Paisykite programų lentelėje nurodytų įkrovos dydžių. Perkrovus skalbimo mašiną skalbimo rezultatai netenkins, o skalbiniai bus suglamžyti.



Pasirinkite programą

Įsitikinkite, kad šviečia programos mygtukas. Sukdami rankenėlę pasirinkite norimą programą. Švies pasirinktos programos indikatorius, o ekrane pasirodys programa ir numatytoji jos vykdymo trukmė. Patvirtinkite pageidaujamą programą paspausdami rankenėlę. Po kelių sekundžių bus parodyta didžiausia galima skalbinių įkrova su pasirinkta programa.



2. UŽDARYKITE DURELES

- Pasirūpinkite, kad skalbiniai neįstrigtų tarp durelių stiklo ir guminio durelių tarpiklio.
- Uždarykite dureles; turi pasigirsti spragtelėjimas.

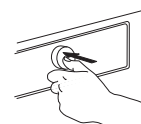
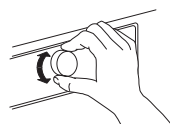

Daugiau informacijos apie programas pateikta sk. PROGRAMOS, PARINKTYS IR FUNKCIJOS ir kasdienio naudojimo vadove.

3. ATSUKITE VANDENS ČIAUPĄ

- Įsitikinkite, kad skalbimo mašina įjungta į elektros tinklą.
- Atsukite vandens čiaupą.



Jeį reikia, pakeiskite temperatūrą

Jeį norite pakeisti ekrane rodomą temperatūrą, įsitikinkite, kad šviečia temperatūros mygtukas. Sukdami rankenėlę pasirinkite norimą temperatūrą, tada paspauskite rankenėlę ir patvirtinkite.



4. ĮJUNKITE SKALBIMO MAŠINĄ

- Spauskite įjungimo / išjungimo mygtuką, kol ims šviesti programos mygtukas. Pasirodys animacija ir pasigirs garso signalas. Skalbimo mašina parengta darbui.
- Valdymo skydelyje bus rodomas paskutinį kartą naudotos programos nustatymas.

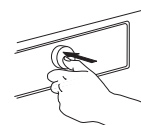
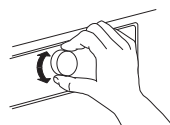

5. NUSTATYKITE NORIMĄ PROGRAMĄ

VADOVO REŽIMAS

Mygtuko lemputė padės jums nustatant programą: programos / temperatūros / sukimo greičio / parinkčių pasirinkimas. Patvirtinus pasirinkimą rankenėlės paspaudimu, mygtuko lemputė persikels prie kito veiksmo.

Jeį reikia, pakeiskite sukimo greitį

Jeį norite pakeisti sukimo greitį, įsitikinkite, kad šviečia sukimo mygtukas. Sukdami rankenėlę pasirinkite norimą sukimo greitį arba atidėkite skalavimą , tada paspauskite rankenėlę ir patvirtinkite.

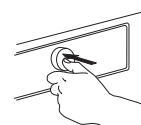
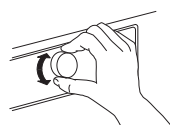

Pasirinkus „0“ sukimo greitį programa baigiama vandens išleidimo ciklu. Galutinis sukimo ciklas nėra atliekamas.

Pasirinkus skalavimo atidėjimą, programa sustoja po skalavimo fazės. Skalbiniai lieka mirkti paskutinio skalavimo ciklo vandenyje. Daugiau informacijos pateikta sk. PROGRAMOS, PARINKTYS IR FUNKCIJOS / Atidėti skalavimą.

Jei reikia, pasirinkite kitas parinktis

Jei norite pasirinkti papildomas parinktis, įsitikinkite, kad šviečia parinkčių mygtukas.

Parinktis, kurias galima naudoti su jūsų pasirinkta programa, nurodo šviečiančios rodyklės.

Sukdami rankenėlę pasirinkite norimas parinktis.

Mirksės pasirinktos parinkties simbolis.

Norėdami patvirtinti, paspauskite rankenėlę. Ekране nuolatos švies parinkties simbolis.



Parinkty s gali būti nesuderinamos tarpusavyje.

Tokiu atveju, kai pasirenkama parinktis, nesuderinamos parinkty s bus automatiškai išjungiamos.

Kai kurias parinktis / funkcijas galima pasirinkti tiesiogiai paspaudžiant mygtuką:



Jei tokia parinktis negali būti pasirinkta šiai programai, ji automatiškai išjungiamas, kai paspaudžiamas mygtukas.

Daugiau informacijos pateikta sk. **PROGRAMOS IR PARINKTY S**.

ASMENINIS REŽIMAS

Įjungę skalbimo mašiną neprivalote naudotis **VADOVO REŽIMU**.

Jis tiesiog nurodo veiksmų seką, padedančią pasirinkti ir nustatyti programą. Norėdami nustatyti, pirmiausia paspauskite susijusį mygtuką, tada sukdami rankenėlę pasirinkite ir galiausiai paspauskite rankenėlę, kad patvirtintumėte. Galimi temperatūros, sukimo greičio ir parinkčių nustatymai priklauso nuo pasirinktos programos. Todėl nustatymą rekomenduojama pradėti nuo programos pasirinkimo.

6. ĮPILKITE SKALBIMO PRIEMONĖS

- Jei norite įpilti skalbimo priemonės **rankiniu būdu**, ištraukite skalbimo priemonės dozatorių ir įpilkite skalbimo priemonės (bei priedų) dabar, kaip nurodyta skyriuje **SKALBIMO PRIEMONĖS DALYTUVAS**. Laikykitės skalbiklio pakuotėje nurodytų dozavimo rekomendacijų. Jei pasirinkote **PREWASH** (pirminis skalbimas) arba **FINISH**



IN (baigti per), laikykitės instrukcijų, pateiktų skyriuose **PROGRAMOS IR PARINKTY S** bei **FUNKCIJOS**.

Tada atsargiai uždarykite skalbiklio dozatorių.

- Jei norite, kad skalbimo mašina dozuotų skalbimo priemonę **automatiškai**, paprasčiausiai įsitikinkite, kad aktyvinta automatinio dozavimo funkcija (žiūrėkite skyrių **PARINKTY S, FUNKCIJOS IR INDIKATORIAI / Automatinis dozavimas**). Skalbimo priemonės automatiškai įleidžia automatinio dozavimo sistema paleidus programą.

Kad būtų užtikrintas teisingas dozavimas, įsitikinkite, kad automatinio dozavimo sistema yra pritaikyta jūsų skalbimo priemonėms / minkštikliui (žiūrėkite **AUTOMATINIS DOZAVIMAS / KASDIENIS NAUDOJIMAS**).

Tinkamas skalbiklio / priedų dozavimas yra būtinas, nes tik tokiu atveju:

- pasiekiamas optimalių skalbimo rezultatų;
- skalbiniuose nelieka skalbiklio pertekliaus;
- taupomi pinigai ir nenaudojamas per didelis skalbiklio kiekis;
- skalbimo mašina saugoma nuo komponentų apkalkėjimo;
- tausojama ir bereikalingai neteršiama aplinka

7. PALEISKITE PROGRAMĄ

- Nuspauskite ir laikykite paleidimas / pristabdymas, kol ims šviesti mygtukas; programa prasidės.
- Būgnas pradeda suktytis, ir nustatoma įkrova. Ekране rodomas aptikta įkrova, o valdymo skydelyje matysite animaciją.
- Ekране pasirodys likęs programos vykdymo laikas. Tam tikri veiksniai, pvz., skalbinių įkrovos nesuderinamumas ar per didelis putojimas, gali turėti įtakos programos trukmei. Kai likusi programos vykdymo trukmė bus perskaiciuota iš naujo, ekране bus rodomi jutiklio duomenys, o valdymo skydelyje matysite animaciją.
- Jei skalbimo mašina aptinka nesubalansuotą skalbinių įkrovą, skalbimo mašina automatiškai bando atkurti balansą. Ekране bus rodomas įkrovos balansavimas.



Žiūrėkite skyrių „Gedimų šalinimas“, kuriame pateikiama daugiau informacijos apie nesubalansuotą skalbinių įkrovą.

8. JEI REIKIA, PAKEISKITE VYKSTANČIOS PROGRAMOS NUSTATYMUS

Prasidėjus programai, Jūs vis dar galite pakeisti nustatymus. Pakeitimai bus pritaikyti dar nesibaigus atitinkamai programos vykdymo fazei.

- Paspauskite susijusį mygtuką (pvz., „Sukimo greitis“ ir pakeiskite sukimo greitį). Pasirinkta vertė mirksės kelias sekundes.
- Jūs galite reguliuoti nustatymą sukdami rankenėlę, kol jis mirksi. Jei vertė ar nustatymas nustoja mirksėti, paspauskite mygtuką dar kartą.

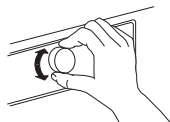

- Pakeitimus patvirtinkite paspausdami rankenėlę. Jei to nepadarysite jūs, atlikti pakeitimai bus patvirtinti automatiškai – pakeistas nustatymas nustos mirksėti.

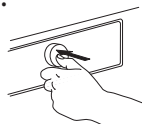

Pakeitus nustatymą programa bus tęsiama automatiškai. Kad išvengtumėte atsitiktinio veikiančios programos pakeitimo (pvz., tai padaryti gali vaikai), naudokite mygtukų užrakto funkciją  (žr. sk. PROGRAMOS, PARINKTYS IR FUNKCIJOS).

Norėdami pakeisti vykstančios programos nustatymus, jūs galite:

- paspausti paleidimas / pristabdymas ir pristabdyti veikiančią programą;
- pakeisti nustatymus;
- dar kartą paspausti paleidimas / pristabdymas ir pratęsti programos vykdymą.



Jei pakeisite programą, nepilkite skalbiklio naujai programai.

9. JEI REIKIA, PRISTABDYKITE VYKSTANČIĄ PROGRAMĄ IR ATIDARYKITE DURELES

Paleidus programą, ekrane rodoma, kad vis dar galima pristabdyti programą ir papildomai įdėti skalbinių.

- Paspauskite ir palaikykite paleidimas / pristabdymas ir pristabdykite programos vykdymą.



- Jei įleisto vandens kiekis nėra per didelis ir (arba) vandens temperatūra nėra per aukšta, švies atidarytų durelių indikatorius



- Galite atidaryti dureles ir, pavyzdžiui, įdėti ar išimti per klaidą sudėtus skalbinius.
- Paspauskite paleidimo / pristabdymo mygtuką ir tęskite programą.

10. JEI REIKIA, NUSTATYKITE IŠ NAUJO VYKDOMĄ PROGRAMĄ

- Nuspauskite ir laikykite įjungimo / išjungimo mygtuką, kol ekrane bus parodyta, kad programa atšaukta. Vanduo bus išleistas. Programa baigta, o durelės atsirakins.













11. PASIBAIGUS PROGRAMAI SKALBIMO MAŠINĄ IŠJUNKITE

- Ekrane bus parodyta, kad ciklas baigtas ir ims šviesti atidarytų durelių indikatorius – galite išimti skalbinius.
- Paspauskite įjungimas / išjungimas ir išjunkite skalbimo mašiną. Jei skalbimo mašinos neišjungs, siekiant taupyti energiją, pasibaigus programai, skalbimo mašina išsijungs automatiškai apytiksliai po ketvirčio valandos.
- Palikite praviras dureles, kad išdžiūtų skalbimo mašinos vidus.















PROGRAMOS IR PARINKTYS

Rinkdamiesi skalbinių tipui tinkamą programą, vadovaukitės skalbinių priežiūros etikečių nurodymais.

PROGRAMA	Skalbinių tipas ir rekomendacijos	Priežiūros etiketės	Nustatymai
Eko Medvilnė 	Įprastai sutepti medvilniniai skalbiniai. Siekiant optimalių vandens ir energijos sąnaudų, geriausia medvilninius skalbinius skalbti 40 °C ir 60 °C temperatūros vandenyje. Energijos klasės etiketės vertės apskaičiuotos naudojant šią programą.		DIDŽ. ĮKROVA didž. TEMPERATŪROS INTERVALAS Šaltas – 60 °C DIDŽ. SUKIMO GREITIS didž. PASIRENKAMOS PARINKTYS Intensyvus skalavimas, Greita, Colours 15, Skalbinių purenimas
MEDVILNĖ 	Vidutiniškai ir stipriai suteptų skalbinių iš tvirtos medvilnės ir lino, pvz., rankšluosčių, apatinių drabužių, staltiesių, patalynės ir kt., skalbimas.		DIDŽ. ĮKROVA didž. TEMPERATŪROS INTERVALAS Šaltas – 95 °C DIDŽ. SUKIMO GREITIS didž. PASIRENKAMOS PARINKTYS Pirminis skalbimas, Karštas apdorojimas, Stipriai sutepti, Intensyvus skalavimas, Greita, Spalvotieji 15°, Skalbinių purenimas
MIŠRŪS 	Mažai ir vidutiniškai suteptų mišrių skalbinių iš tvirtos medvilnės, lino ir sintetinio pluošto ir mišraus jų pluošto skalbimas. Veiksminga vienos valandos trukmės programa. Vienoje įkrovoje turi būti panašių spalvų skalbiniai.	 	DIDŽ. ĮKROVA 6,0 kg TEMPERATŪROS INTERVALAS Šaltas – 40 °C DIDŽ. SUKIMO GREITIS didž. PASIRENKAMOS PARINKTYS karštas apdorojimas, Intensyvus skalavimas, Greita, Spalvotieji 15°, Skalbinių purenimas
SINTETIKA 	Vidutiniškai suteptų sintetinio pluošto (poliesterio, poliakrilo, viskozės ir kt.) ir mišraus jų pluošto su medvilne skalbinių skalbimas.		DIDŽ. ĮKROVA 3,5 kg TEMPERATŪROS INTERVALAS Šaltas – 60 °C DIDŽ. SUKIMO GREITIS didž. PASIRENKAMOS PARINKTYS Pirminis skalbimas, Stipriai sutepti, Intensyvus skalavimas, Greita, Spalvotieji 15°, Skalbinių purenimas
ŠVELNI PR. 	Gležnų audinių skalbinių skalbimas.		DIDŽ. ĮKROVA 2,5 kg TEMPERATŪROS INTERVALAS Šaltas – 40 °C DIDŽ. SUKIMO GREITIS 1000 PASIRENKAMOS PARINKTYS Pirminis skalbimas, Greita, Colours 15°, Skalbinių purenimas

PROGRAMA	<i>Skalbinių tipas ir rekomendacijos</i>	<i>Priežiūros etiketės</i>	<i>Nustatymai</i>
VILNA	 Vilnionių audinių, pažymėtų „Woolmark“ etikete, taip pat šilkinų (žr. priežiūros etiketę), lininių, vilnionių ir viskozės audinių, kurių etiketėje nurodyta „skalbti rankomis“, skalbinių skalbimas. Paisykite priežiūros etiketėse pateiktų gamintojo rekomendacijų.	 	DIDŽ. ĮKROVA 2,0 kg TEMPERATŪROS INTERVALAS Šaltas – 40 °C DIDŽ. SUKIMO GREITIS 1000 PASIRENKAMOS PARINKTYS Greita, Colours 15°, Skalbinių purenimas
GREITA 30'	 Mažai suteptų ir nedėmėtų medvilnės, sintetinio pluošto ir mišraus jų pluošto skalbinių skalbimas. Atšviežinimo programa	 	DIDŽ. ĮKROVA – 3,0 kg TEMPERATŪROS INTERVALAS Šaltas – 30 °C DIDŽ. SUKIMO GREITIS didž. PASIRENKAMOS PARINKTYS Colours 15°, Skalbinių purenimas
SPALVOTI	 Mažai ir vidutiniškai suteptų medvilnės, sintetikos ar mišraus jų pluošto skalbinių skalbimas; taip pat gležnų audinių skalbimas. Saugo skalbiamų audinių spalvas. Naudokite spalvotų audinių skalbiklį.	  	DIDŽ. ĮKROVA 6,0 kg TEMPERATŪROS INTERVALAS Šaltas – 60 °C DIDŽ. SUKIMO GREITIS 1000 PASIRENKAMOS PARINKTYS Pirminis skalbimas, Stipriai sutepti, Greita, Colours 15
SUKTI	 Atskira intensyvaus išsukimo programa. Tik tvirtų audinių skalbiniam.		DIDŽ. ĮKROVA didž. TEMPERATŪROS INTERVALAS šaltas DIDŽ. SUKIMO GREITIS didž. PASIRENKAMOS PARINKTYS Skalbinių purenimas
SKALA-VIMAS IR SUKIMAS	 Atskira skalavimo ir intensyvaus išsukimo programa. Tik tvirtų audinių skalbiniam.		DIDŽ. ĮKROVA didž. TEMPERATŪROS INTERVALAS šaltas DIDŽ. SUKIMO GREITIS didž. PASIRENKAMOS PARINKTYS Intensyvus skalavimas, Skalbinių purenimas
IŠLEISTI V.	 Atskira vandens išleidimo programa be išsukimo ciklo. Galima pasirinkti, kai naudojama skalavimo atidėjimo parinktis, o jūs pageidaujate išleisti vandenį neatlikus drėgnų skalbinių sukimo ciklo. Norėdami baigti skalavimo sulaikymą be išsukimo, kaip alternatyvą vandens išleidimo programai galite nustatyti „0“ išsukimo greitį. Tinka gležnų audinių skalbiniam, pvz., smulkiems skalbiniam ar užuolaidoms.		

PROGRAMA	Skalbinių tipas ir rekomendacijos	Priežiūros etiketės	Nustatymai
SPECIALIOSIOS PROGRAMOS 	<p>Norėdami nustatyti vieną šių programų, pasirinkite ir patvirtinkite specialiųjų programų padėtį. Sukdami rankenėlę pasirinkite vieną iš aštuonių programų: ekrane bus rodomas programos pavadinimas. Patvirtinkite pageidaujama programą paspausdami rankenėlę.</p>		
MARŠKINIAI	<p>Marškinių, palaidinių ir verslo drabužių iš medvilnės, sintetikos ar mišraus jų pluošto skalbinių skalbimas. Atliekamas švelnus smulkių skalbinių apdorojimas.</p>	 	<p>DIDŽ. ĮKROVA 2,5 kg TEMPERATŪROS INTERVALAS Šaltas – 40 °C DIDŽ. SUKIMO GREITIS 1000 aps./min. PASIRENKAMOS PARINKTYS Pirminis skalbimas, Colours 15°, Greita, Skalbinių purenimas</p>
ANTKLODĖS	<p>Didelių skalbinių, pvz., miegmaišių, skalbiamų apklotų, vonios kilimėlių, pagalvių ir antklodžių, pripildytų plunksnomis ar sintetine medžiaga, skalbimas. Pritaikyta skalbti ir išsukti didelius skalbinius. Paisykite skalbinių priežiūros etiketėse pateiktų gamintojo rekomendacijų.</p>	 	<p>MAKS. ĮKROVA – 3,0 kg TEMPERATŪROS INTERVALAS Šaltas – 60 °C DIDŽ. SUKIMO GREITIS 1000 aps./min. PASIRENKAMOS PARINKTYS Pirminis skalbimas, Intensyvus skalavimas, Karštas apdorojimas, Spalvotieji 15°, Greita, Skalbinių purenimas</p>
PATALYNĖ	<p>Baltos ar spalvotos patalynės iš medvilnės, sintetikos arba mišraus jų pluošto skalbimas. Sumažina mikrobu kiekį ir švelniai išskalbia net gležnų audinių patalynę. Kruopštaus skalavimo fazė apsaugo nuo skalbiklio ir dulkių likučių. Su šia programa rekomenduojama naudoti skalbimo miltelius.</p>	 	<p>DIDŽ. ĮKROVA 3,5 kg TEMPERATŪROS INTERVALAS Šaltas – 95 °C DIDŽ. SUKIMO GREITIS didž. PASIRENKAMOS PARINKTYS Pirminis skalbimas, Intensyvus skalavimas, Karštas apdorojimas, Spalvotieji 15°, Greita, Skalbinių purenimas</p>
KAŠMYRAS	<p>Aukštos kokybės kašmyro drabužiai, kuriuos galima skalbti skalbimo mašinoje arba kurių etiketėje nurodyta „skalbti rankomis“. Vilnoniams skalbiniams skalbti naudokite skystą skalbiklį. Paisykite skalbinių priežiūros etiketėse pateiktų gamintojo rekomendacijų.</p>		<p>DIDŽ. ĮKROVA 2,0 kg TEMPERATŪROS INTERVALAS Šaltas – 40 °C DIDŽ. SUKIMO GREITIS 400 aps./min. PASIRENKAMOS PARINKTYS Colours 15°, Greita, Skalbinių purenimas</p>

PROGRAMA	Skalbinių tipas ir rekomendacijos	Priežiūros etiketės	Nustatymai
SPORTINĖ	Vidutiniškai suteptos ir prakaituotos sportinės aprangos iš medvilnės, džersio ar mikropluošto skalbimas. Šioje programoje įtrauktas pirminio skalbimo ciklas – skalbiant suteptą sportinę aprangą galima įpilti skalbiklį į pirminio skalbimo skyrių. Nenaudokite minkštiklio; jis gali pažeisti sportinės aprangos gamybai naudojamą elastano pluoštą.	 	DIDŽ. ĮKROVA 3,5 kg TEMPERATŪROS INTERVALAS Šaltas – 40 °C DIDŽ. SUKIMO GREITIS didž. PASIRENKAMOS PARINKTYS Pirminis skalbimas, Intensyvus skalavimas, Colours 15°, Greita, Skalbinių purenimas
DŽINSAI	Įprastai sutepti medvilniniai džinsai ir drabužiai, pagaminti iš panašios medžiagos, kuri naudojama džinsams, pavyzdžiui, kelnės ir švarkai. Skalbiant tamsius džinsinius drabužius rekomenduojama naudoti tamsiems audiniams skirtą skalbiklį.		DIDŽ. ĮKROVA 5,0 kg TEMPERATŪROS INTERVALAS Šaltas – 60 °C DIDŽ. SUKIMO GREITIS didž. PASIRENKAMOS PARINKTYS Pirminis skalbimas, Stipriai sutepti, Intensyvus skalavimas, Karštas apdorojimas, Spalvotieji 15°, Greita, Skalbinių purenimas
KŪDIKIŲ	Įprastai sutepti kūdikių drabužėliai iš medvilnės ir (arba) lino. Siekiant apsaugoti jautrią kūdikio odą, net pamuilės išskalaujamos itin kruopščiai.		DIDŽ. ĮKROVA 5,0 kg TEMPERATŪROS INTERVALAS Šaltas – 60 °C DIDŽ. SUKIMO GREITIS didž. PASIRENKAMOS PARINKTYS Intensyvus skalavimas, Colours 15°, Greita, Skalbinių purenimas
MAŽ. ĮKROVA	Medvilniniai ir (arba) sintetiniai skalbiniai iš tvirtų audinių. Puikiai tinka norint ekonomiškai skalbti mažą skalbinių įkrovą. Dėmes rekomenduojama apdoroti prieš skalbiant. Netinka gležnų audinių skalbiniams.	 	DIDŽ. ĮKROVA 1,0 kg TEMPERATŪROS INTERVALAS Šaltas – 40 °C DIDŽ. SUKIMO GREITIS didž. PASIRENKAMOS PARINKTYS Intensyvus skalavimas, Colours 15°, Greita, Skalbinių purenimas

PARINKTYS, PASIRENKAMOS NAUDOJANT PARINKČIŲ MYGTUKĄ



Programų lentelėje pateikta galimų programų ir parinkčių derinių apžvalga. Ne visas

programas ir parinktys galima pasirinkti kartu. Ne visas parinktys galima derinti. Tokiu atveju

mirksi nederinamos parinktės indikatorius ir išsijungia bei skamba garso signalas.

PIRMINIS SKALBIMAS



Prie pasirinktos skalbimo programos pridedama pirminio skalbimo fazė. Skirta stipriai suteptiems skalbiniams, pvz., su smėliu ar purvo grūdeliais. – Prieš sudėdami į skalbimo mašiną skalbinius išpurtykite.

- rankiniu būdu: įpilkite skalbimo priemonės kiekį, skirtą pirminio skalbimo fazei, tiesiai į būgną į skalbimo priemonės rutulį, prieš paleisdami programą.

Pildami skalbimo priemonės pirminio skalbimo fazei

- automatiškai: įsitikinkite, kad automatinio dozavimo sistema aktyvinta (žiūrėkite FUNKCIJOS / Automatinis dozavimas)

KARŠTAS APDOROJIMAS



Skalavimas baigiamas skalavimo karštame vandenyje faze, kurios metu atsipalaiduoja skalbinių pluošto skaidulos, o išsukimo fazė yra švelnesnė ir trumpesnė.

Šiltus skalbinius yra maloniau išimti iš skalbimo mašinos pasibaigus programai.

COLOURS 15



Saugo skalbiamų audinių spalvas, nes audiniai skalbiami šaltame vandenyje (15 °C). Sutaupoma vandens pašildymui naudotina energija ir pasiekiami geri skalbimo rezultatai.

Patikrinkite, ar turimą skalbiklį galima naudoti skalbiant šaltu vandeniu (15 ar 20 °C).

Tinka tik mažai suteptiems ir nedėmėtiems spalvotiems skalbiniams.

Negalima pasirinkti su programa „Medvilnė 95 °C“.

STIPRIAI SUTEPTI

Padedą išvalyti stipriai suteptus, dėmėtus skalbinius ir optimizuoja dėmių šalinimo priemonių veiksmingumą.
Į pagrindinio skalbimo skyrelį kartu su skalbikliu (tik milteliai) įpilkite dėmių šalinimo priemonę (miltelius). Su šia parinktimi naudokite tik skalbimo miltelius. Laikykitės skalbiklio gamintojo dozavimo nurodymų. Programos trukmė gali pailgėti 15 min.

SVARBU. Galima naudoti dėmių valiklius ir baliklius deguonies pagrindu.

Negalima naudoti balinimo priemonių su chloru ar perboratais!

INTENSYVUS SKALAVIMAS

Pailginama skalavimo fazė, kad skalbiniuose neliktų skalbiklio. Ypač tinka skalbiant kūdikių ar nuo alergijos kenčiančių žmonių skalbinius ir vietovėse, kur tiekiamas minkštas vanduo.

GREITA

Įjungiamas spartesnis skalbimas. Trumpa programa ir geri skalbimo rezultatai.
Rekomenduojama skalbti tik mažai suteptus skalbinius.
Negalima pasirinkti su programa „Medvilnė 95 °C“.

TIESIOGIAI MYGTUKU PASIRENKAMOS PARINKTYS

SKALBINIŲ PURENIMAS



Atšviežina skalbinius, jei nėra galimybės išimti jų iškart pasibaigus programai.

Pasibaigus programai, skalbiniai yra reguliariai išsukami po kelias minutes. Tai tęsiasi maždaug 6 val. nuo skalbimo programos pabaigos.

Jūs galite sustabdyti bet kuriuo metu paspausdami bet kurį mygtuką; durelės atsirakins ir galėsite išimti skalbinius.

TEMPERATŪRA



Jei temperatūrą norite pakeisti, paspauskite temperatūros mygtuką, sukdami rankenėlę pasirinkite norimą temperatūrą, tada paspauskite rankenėlę ir patvirtinkite.

Kai įjungsite skalbimo mašiną, valdymo skydelyje matysite paskutinį kartą naudotos programos ir temperatūros nustatymą. Jei programą pakeisite, ekrane pasirodys numatytoji pasirinktos programos temperatūra.

SUKIMAS



Jei sukimo greitį norite pakeisti, paspauskite sukimo greičio mygtuką, sukdami rankenėlę pasirinkite norimą sukimo greitį, tada paspauskite rankenėlę ir patvirtinkite. Pasirinkus „0“ sukimo greitį, pasibaigus programai išleidžiamas skalavimo vanduo, o galutinio išsukimo ciklas nebevykdomas.

Kai įjungsite skalbimo mašiną, valdymo skydelyje matysite paskutinį kartą naudotos programos ir sukimo greičio nustatymą. Jei programą pakeisite, ekrane pasirodys numatytasis pasirinktos programos sukimo greitis.

SKALAVIMO ATIDĖJIMAS



Pasibaigus programai skalbiniai nėra išsukami automatiškai. Skalbiniai paliekami mirkti paskutinio skalavimo ciklo vandenyje, o programa nebetęsiama. Ekране parodoma, kai skalbimo mašina pasiekia skalavimo atidėjimo fazę.

Tinka gležnų audinių skalbiniams, kurių negalima išsukti arba reikia išsukti nedideliu greičiu.

Netinka šilko skalbiniams.

Norėdami baigti skalbimą su skalavimo atidėjimo funkcija, galite rinktis:

- išleisti vandenį, nesukti: sukdami rankenėlę pasirinkite „0“ sukimo greitį, tada paspauskite paleidimas / pristabdymas. bus išleistas vanduo ir baigta programa.
- sukti skalbinius: mirksi numatytasis sukimo greitis – įjunkite sukimo ciklą paspausdami paleidimas / pristabdymas. Arba sukdami rankenėlę pasirinkite kitą sukimo greitį, tada paspausdami ją patvirtinkite ir paspauskite paleidimas / pristabdymas, kad įjungtumėte sukimo ciklą.

FUNKCIJOS

IJUNGTI / IŠJUNGTI



Norėdami įjungti skalbimo mašiną: spauskite paleidimo / pristabdymo mygtuką, kol lemputė ims šviesti.

Vykdomos programos atšaukimas: nuspauskite ir laikykite mygtuką, kol ekrane bus parodyta, kad programa atšaukta. skalbimo mašina išleis vandenį ir baigs programą.

Norėdami išjungti skalbimo mašiną pasibaigus programai: spauskite mygtuką, kol lemputė užges.

RANKENĖLĖ

- Norėdami pasirinkti programą ir parinktis
- Pasukite ir pasirinkite

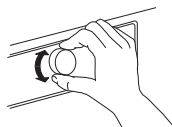

- Paspauskite ir patvirtinkite

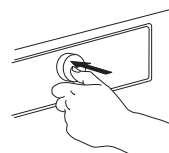

PALEIDIMAS / PRISTABDYMAS



- Norėdami paleisti programą atlikę visus nustatymus

- Norėdami pristabdyti vykdomą programą
- Norėdami tęsti pristabdytą programą

MYGTUKŲ UŽRAKTAS



=O 3 sec

Ši funkcija užrakina valdymo skydelio mygtukus ir valdymo rankenėlę, kad jais nebūtų galima naudotis, pvz., kad jais negalėtų naudotis maži vaikai.

Skalbimo mašina turi būti įjungta.

Paspauskite ir 3 sekundes laikykite nuspaustą programos mygtuką;

ekrane bus parodyta, kad mygtukai užrakinti.



=O 3 sec



Dabar rankenėlė ir mygtukai yra užrakinti. Šiuo metu veikia tik skalbimo mašinos įjungimo / išjungimo mygtukas. – Jei išjungsitė ir vėl įjungsitė skalbimo mašiną, mygtukų užraktas liks suaktyvintas, kol jį išjungsitė.

Norėdami atrakinti mygtukus / rankenėlę, dar kartą nuspauskite ir laikykite parinkčių mygtuką 3 sekundes, kol ekrane bus parodyta, kad mygtukai atrakinti.

AUTOMATINIS DOZAVIMAS



Žiūrėkite atskirą skyrių „Automatinis dozavimas – pirmas naudojimas / kasdienis naudojimas“.

BAIGTI



Programos paleidimas atidedamas vėlesniam laikui. Galite pasinaudoti mažesniu elektros energijos tarifu (pvz., skalbti naktį) arba nustatyti, kada turi būti išskalbti skalbiniai. Pasirinkus šią funkciją, negalima naudoti skysto skalbiklio.

Programos paleidimą galima atidėti iki 23.30 val.

- Pasirinkite programą, temperatūrą ir parinktį.
- Paspauskite mygtuką „Baigti per“ – mirksės simbolis virš mygtuko.
- Sukdami rankenėlę pasirinkite paleidimo delką (iki 23.30 val.), kuri bus rodoma ekrane. Patvirtinkite pageidaujamą paleidimo atidėjimo trukmę paspausdami rankenėlę. Simbolis virš mygtuko „Baigti per“ švies nemirksėdamas.



- Baigę nustatymą, paspauskite paleidimo / pristabdymo mygtuką – lemputė virš mygtuko švies nuolatos. Ekrane bus rodomas iki programos pabaigos likęs laikas. Užsirakins durelės.
- Praėjus atidėjimo laikui, programa pradeda automatiškai. Tuomet ekrane pasirodys likęs programos vykdymo laikas.



Norėdami atšaukti paleidimo atidėjimą

- arba paspauskite paleidimo / pristabdymo mygtuką ir atšaukite atidėjimą; nedelsiant įjunkite pasirinktą programą ir dar kartą paspauskite paleidimo / pristabdymo mygtuką.
- Arba nuspauskite ir laikykite įjungimo / išjungimo mygtuką, kad užbaigtumėte programos nustatymą.



NUSTATYMAI



Galite keisti tokius nustatymus: Kalba (= ekrano kalba) / mygtukų tonai / ciklo pabaigos signalas / ekrano kontrastas / vandens kietumas / dozavimo pagalba (sureguliuoja naudojamų skalbiklių dozavimą) / eko režimas (automatinis išjungimas pasibaigus programai) / gamykliniai nustatymai (= gamyklinių nustatymų gražinimas).

- Paspauskite ir 3 sekundes laikykite nuspaustą programos mygtuką.
- Sukdami rankenėlę pasirinkite

nustatymą, kurį norite keisti; pasirodys ekrane. Patvirtinkite ją paspausdami rankenėlę.

- Sukite rankenėlę ir nustatykite; patvirtinkite paspausdami rankenėlę.
- Norėdami išjungti nustatymo režimą, sukite rankenėlę, kol ekrane bus parodyta, kad galite išjungti šį režimą; tada patvirtinkite paspausdami rankenėlę. Arba paspauskite programos mygtuką.

INDIKATORIAI



GALITE ATIDARYTI DURELES

- Šis indikatorius švies
- prieš paleidžiant programą;
 - jei buvote pristabdę programą ir vandens lygis skalbimo mašinoje yra per mažas arba konkrečios programos fazės vykdymo metu skalbiniai nėra per karšti;
 - jei programa baigta ir galima išimti skalbinius.
-

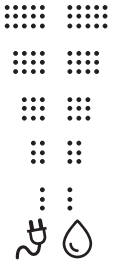

ENERGIJOS / VANDENS VARTOJIMO EFEKTYVUMO KLASĖ

Teikia informaciją apie energijos ir vandens sąnaudas pagal programos nustatymus. Kuo mažiau indikatorių šviečia, tuo ekonomiškesni jūsų programos nustatymai. Galima pritaikyti po skalbinių įkrovos nustatymo fazės.

KALKIŲ NUOSĖDŲ ŠALINIMAS

Ekrane rodomas pranešimas primins jums, kad reguliariai atliktumėte nuosėdų šalinimo procedūrą. Nuėję į wpro.eu, suraskite jūsų skalbimo mašinai tinkamą kalkių nuosėdų šalinimo priemonę. Jei norite panaikinti priminimą, paspauskite rankenėlę.

GEDIMAS:

Daugiau informacijos pateikta sk. „Trikčių šalinimas“.

AUTOMATINIO DOZAVIMO FUNKCIJA: AUTOMATINIS ŠKALBIMO PRIEMONĖS / AUDINIŲ MINKŠTIKLIO DOZAVIMAS

AUTOMATINIS DOZAVIMAS:

1. 1 bakelis

- Bendro tipo skysta plovimo priemonė ARBA
- speciali skysta skalbimo priemonė

Maksimalus pripildymo kiekis: 600 ml

2. 2 bakelis

- Audinių minkštiklis ARBA
- skysta skalbimo priemonė (bendro tipo arba speciali skalbimo priemonė, pavyzdžiui, spalvotų audinių, vilnos arba sportinės aprangos skalbimo priemonė)

Maksimalus pripildymo kiekis: 400 ml.

Automatiškai tiekia **skystas skalbimo priemones** ir **audinių minkštiklį** (jei reikia) iš skalbimo priemonės dozatoriaus bakelių. Kad dozavimas būtų teisingas, ši funkcija turi būti nustatyta, kaip nurodyta skyriuje AUTOMATINIS DOZAVIMAS / PIRMAS NAUDOJIMAS.

SVARBU.

- Niekada nepilkite į bakelius skalbimo miltelių; skalbimo milteliai būti naudojami tik rankiniam dozavimui (žiūrėkite skyrių SKALBIMO PRIEMONĖS DOZATORIUS).
- Audinių minkštiklis gali būti naudojamas automatiniam dozavimui tik 2 bakelyje; rankinis minkštiklio dozavimas negalimas.

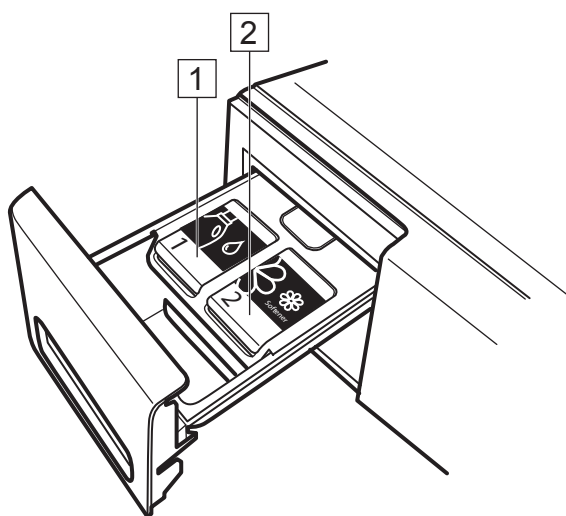

AUTOMATINIS DOZAVIMAS / PIRMAS NAUDOJIMAS

Prieš naudodami automatinio dozavimo funkciją, turite atlikti kai kuriuos paruošiamuosius veiksmus.

1. Nustatykite teisingą vandens kietumo lygį.

Teisingas skalbimo priemonės dozavimas, be kitų faktorių, priklauso ir nuo jūsų vietinio vandens kietumo. Esant kietam vandeniui reikalingas didesnis skalbimo priemonės kiekis, nei kai vanduo minkštas. Kai nusiperkate skalbimo mašiną, joje nustatytas vandens kietumas yra „minkštas“.

Pirmiausia išsiaiškinkite savo vietinio vandens kietumą, tai galite sužinoti internete, pasiteirauti savo vietinių vandens tiekėjų arba pasinaudoti vandens kietumo nustatymo juostele, pateikiama su skalbimo mašina (jei yra). Jei jūsų vietinio vandens kietumas nėra „minkštas“, reikia atitinkamai pakoreguoti skalbimo mašinos vandens kietumo lygį:

- Paspauskite ir laikykite programos mygtuką, kad įjungtumėte nustatymų režimą.
- Pasukdami ir paspausdami rankenėlę pasirinkite VANDENS KIETUMAS.
- Pasukdami ir paspausdami rankenėlę pasirinkite vandens kietumo lygį (minkštas, vidutiniškas ar kietas).
- Norėdami išjungti nustatymų režimą, pasukdami ir paspausdami rankenėlę pasirinkite EXIT (išeiti).

2. Nustatykite 2 bakelio turinį.

Pagal numatytuosius nustatymus 1 bakelis yra nustatytas skalbimo priemonei (jūsų pagrindinė skalbimo priemonė), o 2 bakelis nustatytas medžiagos minkštikliui. Jei nenaudojate audinio minkštiklio, nustatykite 2 bakelį kitai skalbimo priemonei (pavyzdžiui, specialiai skalbimo priemonei, skirtai vilnai, spalvotiems skalbiniams arba sportinei aprangai).







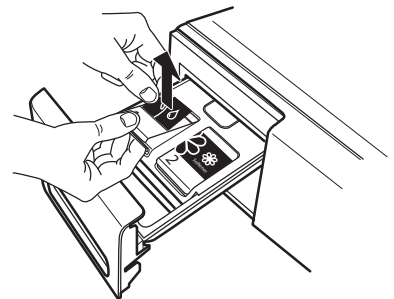



- Nuspauskite ir laikykite nustatymų mygtuką, kol ekrane pasirodys nustatymų meniu. 
- Sukdami rankenėlę iš ekrane rodomo meniu pasirinkite „2 bakelio turinys“.
- Patvirtinkite paspausdami rankenėlę.
- Pasirinkite skalbimo priemonę arba audinių minkštiklį. Patvirtinkite paspausdami rankenėlę.
- Norėdami išjungti nustatymų režimą, pasirinkite išėjimo parinktį iš ekrano meniu, arba tiesiog paspauskite nustatymų mygtuką dar kartą.

3. Atitinkami išdėstykite bakelio etiketes.

Bakelių etiketes galima apversti ir sukeisti. Jos skirtos priminti, kokį turinį nusprendėte naudoti automatinio dozavimo bakeliuose.



Išdėstykite etiketes pasirinkdami vieną iš šių derinių, kurie yra techniškai įmanomi:

1 bakelio turinys			2 bakelio turinys	
Pagrindinė skysta skalbimo priemonė		ir		Audinių minkštiklis
Pagrindinė skysta skalbimo priemonė		ir		Speciali skysta skalbimo priemonė
Speciali skysta skalbimo priemonė		ir		Audinių minkštiklis
Pagrindinė skysta skalbimo priemonė		ir		Pagrindinė skysta skalbimo priemonė
Speciali skysta skalbimo priemonė		ir		Pagrindinė skysta skalbimo priemonė

Pavyzdys jei nenaudojate audinių minkštiklio, galite į 2 bakelį įpilti specialios skystos skalbimo priemonės, pvz., skirtos vilnai ar sportinei aprangai. Tokiu atveju prie 1 bakelio turėtumėte pritvirtinti pagrindinės skalbimo priemonės etiketę, o prie 2 bakelio – etiketę, nurodančią spalvotus skalbinius (žiūrėkite skyrių „Bakelių žymėjimas“).

Pritvirtinkite etiketę prie bakelio atvarto pirmiausia įstatydami mažą iškyšą ant apatinio etiketės krašto. Po to įspauskite etiketę į vietą.

Norėdami nuimti etiketę, atidarykite bakelio atvartą. Suimkite etiketę už išorinio krašto ties nedidele išpjova bakelio atvarte ir atsargiai ją išimkite.

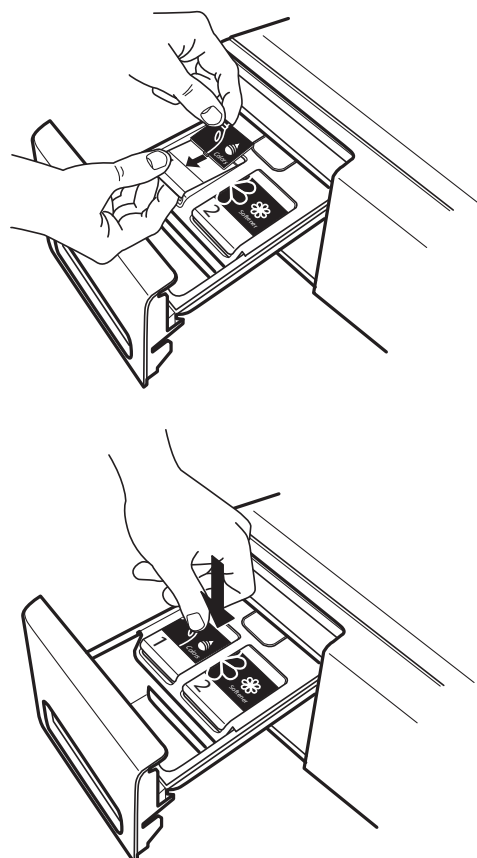
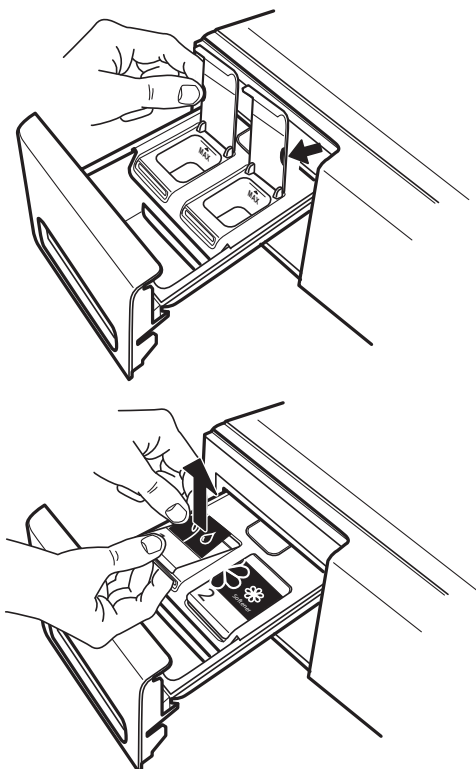

4. Nustatykite bakelių dozavimo kiekius.

Rinkoje esančių skalbiklių koncentracija žymiai skiriasi, todėl automatinio dozavimo funkcijos dozavimo reikšmes reikia pritaikyti jūsų naudojamai skalbimo priemonei / audinių minkštikliui.

Skalbimo mašinoje nustatyti šie dozavimo nustatymai:

- 80 ml SKALBIMO PRIEMONĖS 1 bakeliui
- 30 ml AUDINIŲ MINKŠTIKLIO 2 bakeliui

Pirmiausia patikrinkite savo naudojamos skystos skalbimo priemonės / audinių minkštiklio dozavimo rekomendacijas:

- Skystai skalbimo priemonei: išsiaiškinkite dozavimo rekomendacijas vidutiniam vandens kietumui ir vidutiniam užterštumo lygiui, nurodytas ant skalbimo priemonės butelio.
- Audinių minkštikliui: patikrinkite rekomenduojamą dozavimo kiekį ant audinių minkštiklio butelio.

Jei nurodytos dozavimo rekomendacijos skiriasi nuo esamų skalbimo mašinos dozavimo nustatymų, automatinio dozavimo sistemos dozavimo reikšmes reikia pakoreguoti.

- Nuspauskite ir laikykite nustatymų mygtuką, kol ekrane pasirodys indikacija, jog įsijungė nustatymų meniu. 
- Sukdami rankenėlę pasirinkite „10. KALIBRAVIMAS“ ir patvirtinkite paspausdami rankenėlę.
- Sukdami rankenėlę pasirinkite 1 bakelis „SKALBIMO PRIEMONĖ ...ml“ arba 2 bakelis „AUDINIŲ MINKŠTIKLIS / SKALBIMO PRIEMONĖ ...ml“ ir patvirtinkite paspausdami rankenėlę. Ekrane rodoma dozavimo reikšmė, kuri šiuo metu yra išsaugota pasirinktam bakeliui.
- Sukdami rankenėlę pasirinkite rodomą dozavimo reikšmę. Po to patvirtinkite naują dozavimo reikšmę; šalia jos bus rodoma varnelė.
- Norėdami išjungti nustatymų meniu, pasirinkite „ATGAL“; po to pasirinkite ir patvirtinkite „IŠEITI“. Arba palaukite keletą sekundžių, kol nustatymų meniu išsijungs automatiškai.

5. Bakelių užpildymas skalbimo priemonėmis / audinių minkštikliu

Dabar bakelius galima užpildyti skalbimo priemone / audinių minkštikliu.

Atsiminkite, kad:

- maksimalus 1 bakelio užpildymas yra 600 ml
- maksimalus 2 bakelio užpildymas yra 400 ml
- audinių minkštiklio **negalima pilti į 1 bakelį**
- **niekada nepilkite į bakelius skalbimo miltelių**

Atidarykite bakelio atvartą ir atsargiai supilkite skystą skalbimo priemonę arba audinių minkštiklį. Neviršykite didžiausio lygio žymos MAX.

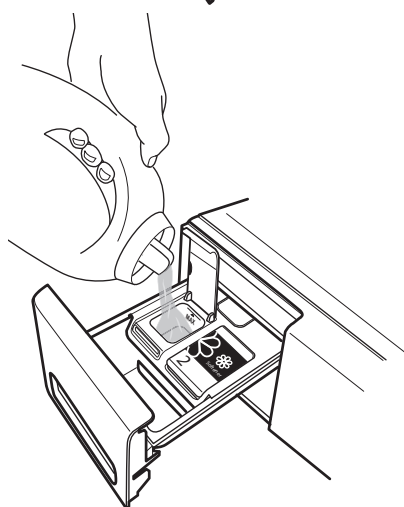
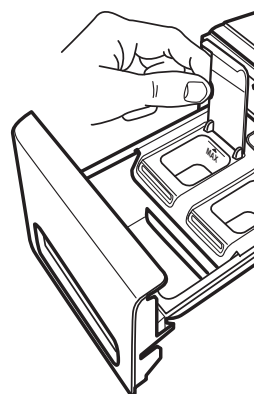

Uždarykite bakelio atvartą ir įstumkite skalbimo priemonės dozatorių atgal į dozatoriaus skyrių. Dabar automatinė dozavimo sistema paruošta naudoti

Jei norite dozuoti skalbimo priemonę rankiniu būdu ir nenorite naudoti automatinio dozavimo funkcijos,

galite visam laikui išjungti šią funkciją tokiu būdu:

- Nuspauskite ir laikykite nustatymų mygtuką, kol ekrane pasirodys indikacija, jog įsijungė nustatymų meniu.
- Sukdami rankenėlę pasirinkite „9. AUTOMATINIS DOZAVIMAS“, ir patvirtinkite paspausdami rankenėlę.
- Sukdami rankenėlę pasirinkite, ar norite funkciją įjungti, ar išjungti, ir patvirtinkite paspausdami rankenėlę.



- Norėdami išjungti nustatymų meniu, pasirinkite „ATGAL“; po to pasirinkite ir patvirtinkite „IŠEITI“. Arba palaukite keletą sekundžių, kol nustatymų meniu išsijungs automatiškai.

Kai dozuojate skalbimo priemonę rankiniu būdu, naudokite tik rankinio skalbimo priemonės dozavimo skyrių (žiūrėkite skyrių „Skalbimo priemonės dozatorius“) – nenaudokite bakelių.

AUTOMATINIS DOZAVIMAS / KASDIENIS NAUDOJIMAS

Patikrinkite, ar skalbiklio dozatorius tinkamai įstatytas.

Jei skalbimo priemonės dozatorius yra neteisingoje padėtyje, programos negalėsite paleisti, o ekrane bus rodoma, kad reikia įdėti dozatorių. Veikianti programa nutraukiama, kai skalbimo priemonės dozatorius išimamas iš teisingos padėties; gražinus skalbimo priemonės dozatorių atgal į teisingą padėtį, programą reikės paleisti iš naujo.

Įsitikinkite, kad automatinis dozavimas aktyvintas

Kai nustatoma programa, automatinio dozavimo mygtukai valdymo skydelyje aktyvinami pagal numatytuosius nustatymus (nebent jūs visam laikui išjungėte automatinio dozavimo funkciją – žiūrėkite skyrių FUNKCIJOS / NUSTATYMAI) – mygtukai ims šviesti, tai reiškia, kad automatinis dozavimas aktyvintas abiem bakeliams.



Jei norite, kad skalbimo mašina dozuotų skalbimo priemonę / audinių minkštiklį automatiškai, įsitikinkite, kad atitinkamo bakelio mygtukas šviečia.

Bakelių išjungimas

Jei, pavyzdžiui,

- norite naudoti specialią skalbimo priemonę, kuriai bakeliai neparuošti,
- nenorite, kad skalbiant būtų pridėdama audinių minkštiklio,

išjunkite atitinkamo bakelio automatinį dozavimą paprasčiausiai paspausdami atitinkamą bakelio mygtuką valdymo skydelyje.

Jei dozuojate skalbimo priemonę rankiniu būdu,

- išjunkite abiejų bakelių mygtukus (jei abiejuose bakeliuose yra skalbimo priemonė)
ARBA
- palikite 2 bakelio mygtuką aktyvintą, jei plaunami norite pridėti audinių minkštiklio, arba išjunkite 2 bakelio mygtuką, audinių minkštiklio nenorite pridėti (kai 2 bakelyje yra audinių minkštiklis).

Skalbimo priemonės / audinių minkštiklio kiekis bakeliuose

Kai skalbimo priemonės / audinių minkštiklio viename iš bakelių lieka mažai, įjungus skalbimo mašiną

ir programos pabaigoje ekrane rodomas žemo lygio įspėjimas. Be to, atitinkamo bakelio mygtuko lemputė keletą kartų sumirksi. Kai šis pranešimas parodomas pirmą kartą, priemonės nurodytame bakelyje paprasčiau užtenka dar dviem ar trim programoms.

Norėdami papildyti skalbimo priemonės: Atidarykite atitinkamo bakelio atvartą atsargiai įpilkite skalbimo priemonės (arba **audinių minkštiklio, jei 2 bakelis nustatytas audinių minkštikliui**). **Pildami skalbimo priemonės arba audinių minkštiklio neviršykite maksimalaus lygio žymės MAX.**

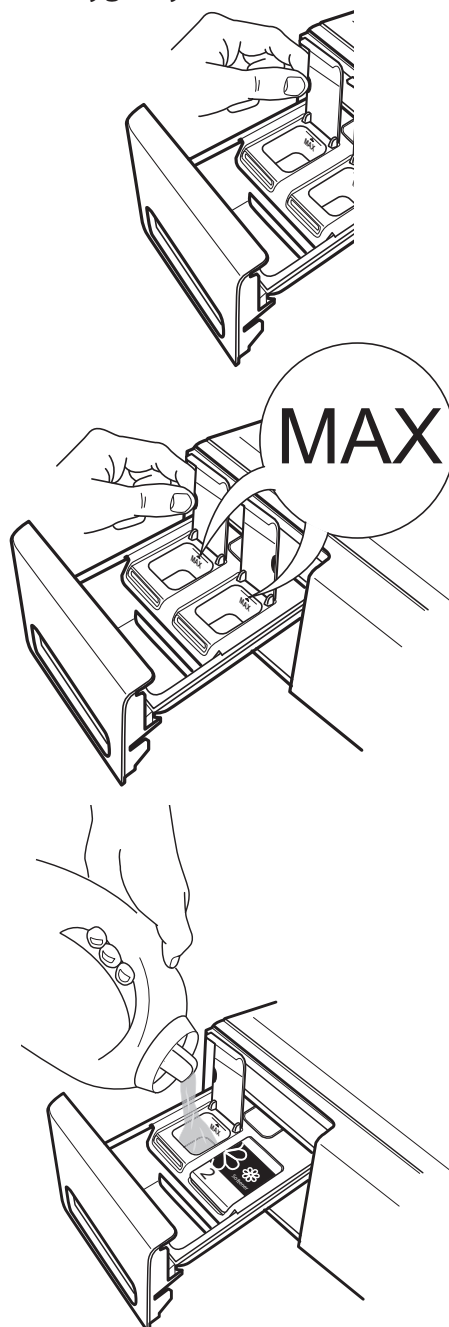

TAUPYMO PATARIMAI

- Pasiekite optimalių energijos, vandens, skalbiklio ir laiko sąnaudų laikydamiesi kiekvienai programai skirtų didžiausios įkrovos rekomendacijų, kurios nurodytos programų lentelėje.
- Neperdozuokite skalbiklio; paisykite skalbiklio gamintojo nurodyto dozavimo. Naudokite dozavimo pagalbos funkciją; nustatykite šią funkciją, kaip nurodyta sk. „Dozavimo pagalbos funkcijos naudojimas pirmą kartą“.
- Pirminio skalbimo funkciją naudokite tik stipriai suteptiems skalbiniams skalbti.
- Kad galėtumėte pasirinkti programą su žemesne temperatūra ir skalbti ne tokia karšta vandenyje, prieš skalbimą apdorokite dėmes naudodami dėmių valiklį arba dėmėtas vietas pamirkykite vandenyje.
- Taupykite energiją ir vietoje skalbimo 95 °C temperatūros vandenyje rinkitės 60 °C temperatūrą arba vietoje skalbimo 60 °C temperatūros vandenyje rinkitės 40 °C temperatūrą. Medvilnei rekomenduojama rinktis „Eko medvilnės“  programą ir 40 °C ar 60 °C temperatūrą.
- Energiją ir laiką taupykite pasirinkdami didelį išsukimo greitį, kad sumažintumėte vandens kiekį skalbiniuose prieš juos džiovinant skalbinių džiovyklėje.
- Mažai suteptiems skalbiniams skalbti rinkitės parinktį „Colours 15°“; taip sutaupoma vandens pašildymui naudotina energija.

VALYMAS IR PRIEŽIŪRA

⚠ ĮSPĖJIMAS

Prieš valant ar atliekant techninę priežiūrą, skalbimo mašiną būtina išjungti ir atjungti nuo elektros tinklo.

Nevalykite skalbimo mašinos naudodami degius skysčius.

IŠORINIŲ SKALBIMO MAŠINOS PAVIRŠIŲ VALYMAS

Išorines skalbimo mašinos dalis valykite drėgnu audiniu.

Valdymo skydeliui valyti nenaudokite stiklo ar universaliųjų valiklių, šveitimo miltelių ar panašių priemonių – šios medžiagos gali pažeisti spaudinius.



VANDENS TIEKIMO ŽARNOS PATIKRA

Reguliariai tikrinkite, ar vandens įleidimo žarnoje nėra įtrūkimų ir sutrūkinėjusių vietų. Jei žarna pažeista, pakeiskite ją nauja; naują vandens įleidimo žarną galima įsigyti techninės priežiūros centre arba pas įgaliotąjį atstovą.

Atsižvelgiant į žarnos tipą:

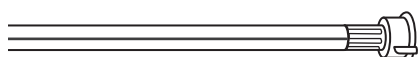
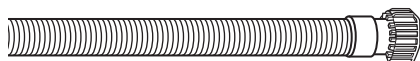

Jei vandens įleidimo žarna yra skaidri, reguliariai tikrinkite, ar tam tikrose vietose nesikeičia spalva. Jei taip, žarna gali praleisti vandenį; tokią žarną reikia pakeisti.

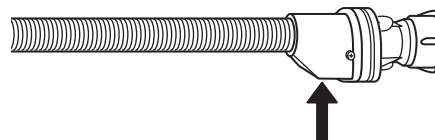
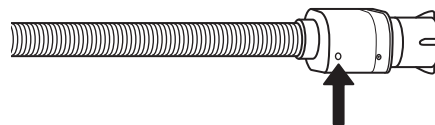

Žarnos su vandens sustabdymo vožtuvu: tikrinkite mažą apsauginio vožtuvo patikros langelį (žr. rodyklę). Jei langelis raudonas, vandens sustabdymo vožtuvas sugedo ir žarną būtina pakeisti nauja.

Norėdami atsukti šią žarną, atsukimo metu turėsite nuspausti atlaisvinimo mygtuką (jei yra).

VANDENS TIEKIMO ŽARNOS TINKLINIŲ FILTRŲ VALYMAS

1. Užsukite vandens čiaupą ir atsukite vandens įleidimo žarną.

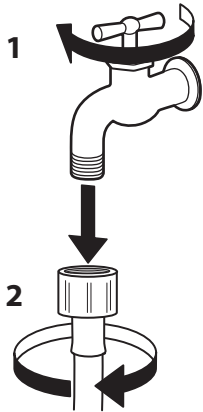

2. Atsargiai naudodami smulkų šepetėlį išvalykite žarnos gale esantį tinklinį filtrą.

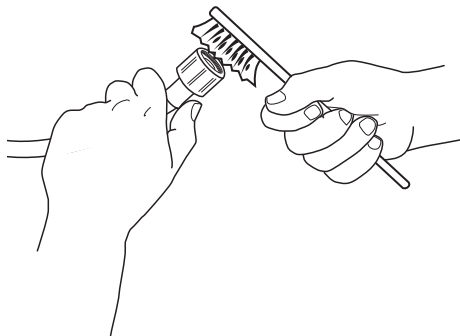

3. Tuomet ranka vėl prisukite vandens įleidimo žarną skalbimo mašinos nugarėlėje. Replėmis iš skalbimo mašinos nugarėlėje esančio vožtuvo ištraukite tinklinį filtrą ir kruopščiai jį išvalykite.

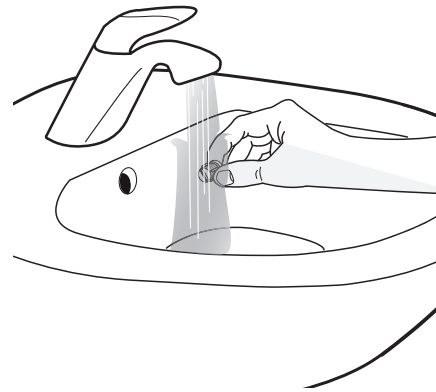
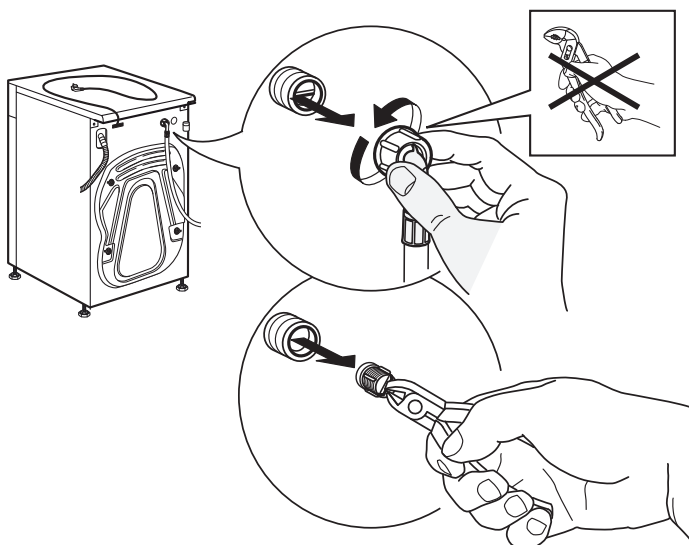

4. Vėl įstatykite tinklinį filtrą. Vandens įleidimo žarną vėl prijunkite prie vandens čiaupo ir skalbimo mašinos. Prijungiant įleidimo žarną, įrankių naudoti nereikia. Atsukite vandens čiaupą ir patikrinkite, ar visi sujungimai yra sandarūs.

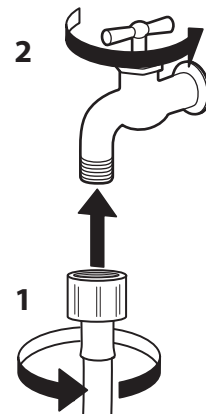
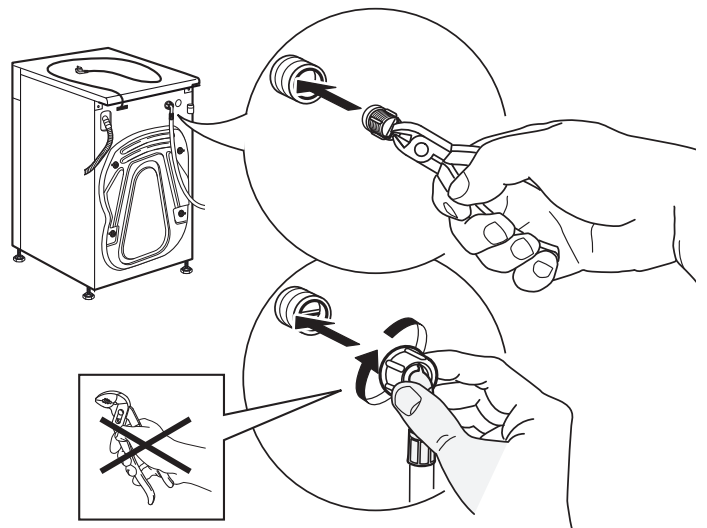

SKALBIKLIO DOZATORIAUS VALYMAS

1. Skalbiklio dozatorių išimkite spausdami atlaisvinimo mygtuką ir traukdami skalbiklio dozatorių.

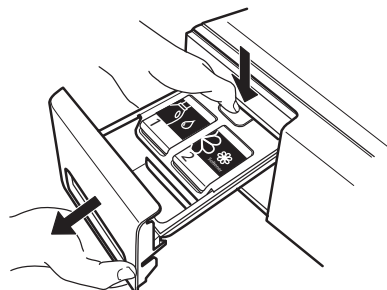

2. Atsargiai nuimkite dangtelį nuo skalbimo priemonės dozatoriaus. Jį nuimdami saugokite funkcines dalis dangtelio apačioje.

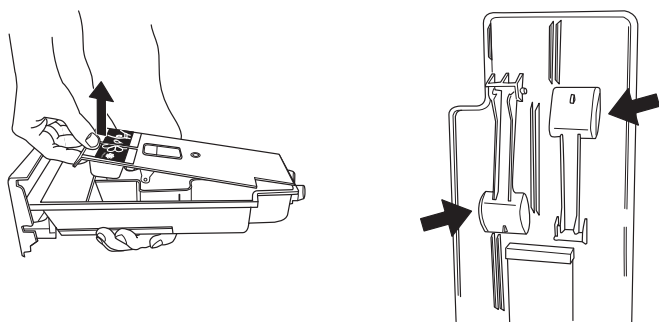

3. PAPILDOMAI. Jei bakelyje liko nemažas kiekis skalbimo priemonės ar audinių minkštiklio, jį galima surinkti ir panaudoti pakartotinai. Du guminius kaiščius skalbimo priemonės dozatoriaus galinėje dalyje galima išimti. Jei reikia, išimkite kaiščius ir surinkite ištekėjusią skalbimo priemonę arba audinių minkštiklį į indą.

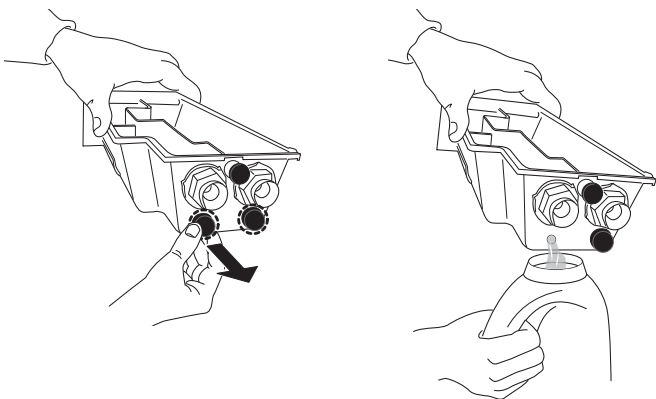

4. Kruopščiai nuplaukite dalis po tekančiu vandeniu, kol neliks skalbiklio ir minkštiklio likučių. Būkite itin atidūs, kad nesugadintumėte funkcinių dalių bakelio dangtelio kitoje pusėje.

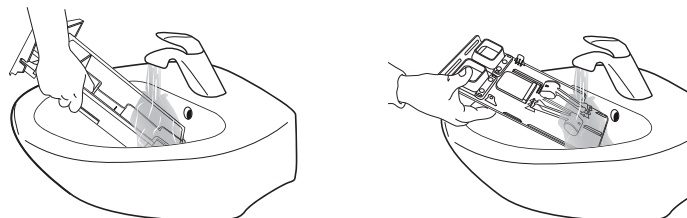

5. Dalis nusauskite minkštu audiniu.

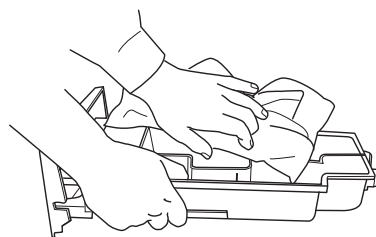

6. Tik jei išėmėte guminius kaiščius bakelio turiniui ištuštinti (3 veiksmas): vėl įstatykite guminius kaiščius. **Įsitinkite, jog jie įstatyti iki galo**, kad neištekėtų skalbimo priemonė.

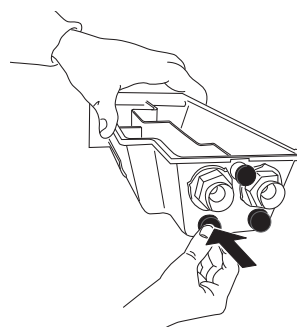

7. Surinkite skalbiklio dozatorių ir įstumkite jį atgal į dozatoriaus skyrių. Patikrinkite, ar jis įstumtas iki galo; kitaip skalbimo mašina neveiks.

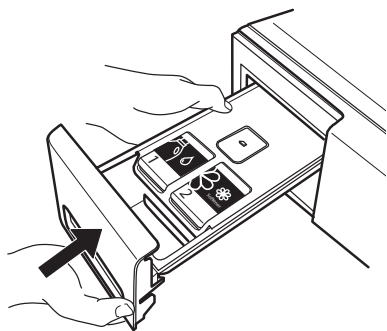

VANDENS FILTRO VALYMAS / LIKUSIO VANDENS IŠLEIDIMAS

⚠ ĮSPĖJIMAS

Prieš valydami vandens filtrą ar išleisdami likusį vandenį, skalbimo mašiną išjunkite ir atjunkite nuo elektros tinklo. Jei naudojote skalbimo karštame vandenyje programą, prieš išleisdami likusį vandenį palaukite, kol vanduo atvės.

Kad išvengtumėte situacijų, kai vandens nepavyksta išleisti dėl užsikūšusio vandens filtro, reguliariai valykite vandens filtrą. Jei vandens išleisti nepavyksta, ekrane bus rodoma, kad užsikūšęs vandens filtras.

1. Nuimkite cokolį: nuspauskite kairėje ir dešinėje esančius fikساتorius, kad atsilaisvintų cokolis ir galėtumėte jį nuimti.

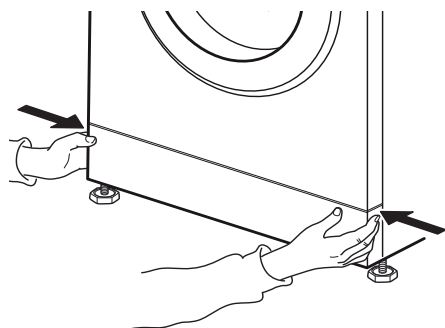

po vandens filtrui padėkite gilų padėklą išleidžiamam vandeniui surinkti.

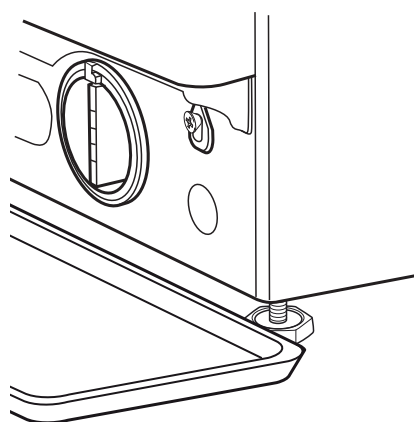

2. Padėklas išleidžiamam vandeniui
Jei jūsų turimo modelio skalbimo mašinoje yra avarinio vandens išleidimo žarna: išleidžiamam vandeniui surinkti naudokite plokščią padėklą. Ištraukite skalbimo mašinos pagrinde esančią avarinio vandens išleidimo žarną.

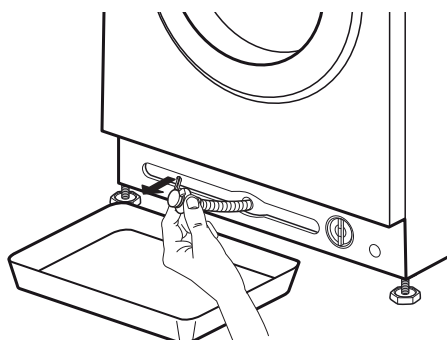

Jei jūsų turimo modelio skalbimo mašinoje nėra avarinio vandens išleidimo žarnos:

3. Vandens išleidimas
Jei jūsų turimo modelio skalbimo mašinoje yra avarinio vandens išleidimo žarna: nuimkite žarnos gale esantį kaištį ir leiskite vandeniui tekėti į padėklą. Kai vanduo pripildys padėklą, vėl užkiškite žarną kaiščiu ir išpilkite vandenį iš padėklo. Kartokite šią procedūrą, kol vanduo nebetekės. Tada tvirtai užkiškite avarinio vandens išleidimo žarną kaiščiu ir grąžinkite ją į vietą skalbimo mašinos pagrinde.

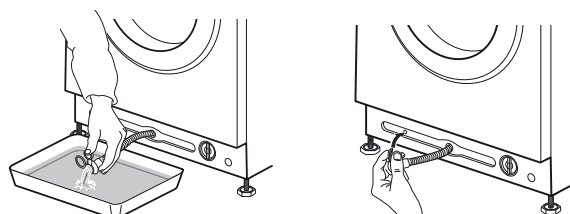

Jei jūsų turimo modelio skalbimo mašinoje nėra avarinio vandens išleidimo žarnos: lėtai sukite filtrą prieš laikrodžio rodyklę, kol pradės tekėti vanduo. Leiskite vandeniui tekėti neišėmę filtro.

Kai padėklas prisipildys, uždarykite vandens filtrą sukdami jį pagal laikrodžio rodyklę. Išpilkite vandenį iš padėklo. Kartokite šią procedūrą, kol ištekės visas vanduo.

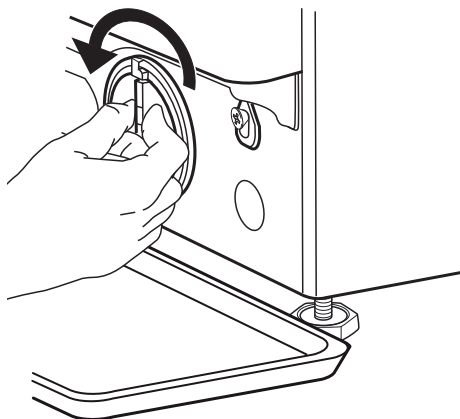

4. Filtro išėmimas Po vandens filtru patieskite medvilninį rankšluostuką, kad jis sugertų tekančią vandenį. Tada sukite filtrą prieš laikrodžio rodyklę ir išimkite.

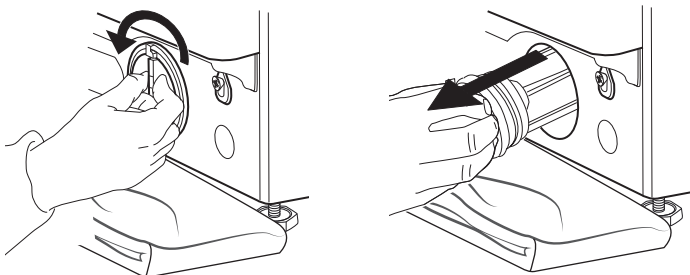

5. Vandens filtrą valykite reguliariai: išvalykite filtre susikaupusius likučius ir išplaukite jį po tekančiu vandeniu.

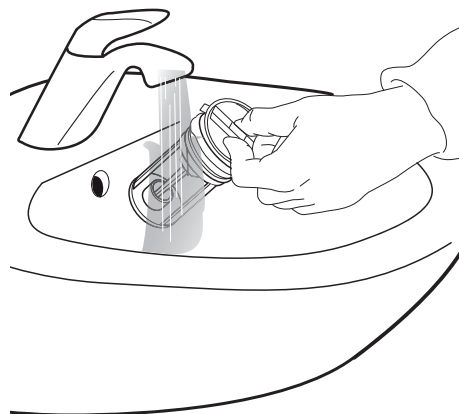

6. Įstatykite vandens filtrą ir pritvirtinkite cokolį: įstatykite vandens filtrą sukdami jį pagal laikrodžio rodyklę. Būtinai prisukite filtrą iki galo; filtro rankenėlė turi būti vertikalioje padėtyje. Jei norite patikrinti vandens filtro sandarumą, į skalbiklio dozatorių įpilkite 1 l vandens. Tada pritvirtinkite cokolį.

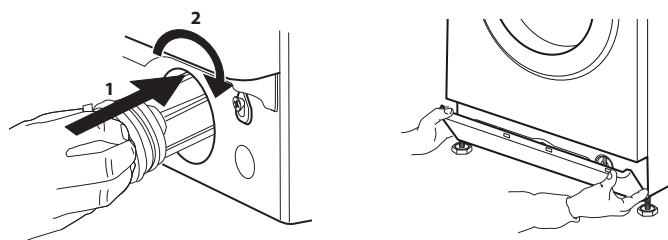

PERVEŽIMAS IR NAUDOJIMAS

ĮSPĖJIMAS

Niekada nekelkite skalbimo mašinos suėmę už stalviršio.

1. Atjunkite elektros kištuką ir užsukite vandens čiaupą.

2. Patikrinkite, ar durelės ir skalbiklio dozatorius uždaryti tinkamai.

3. Vandens įleidimo žarną atjunkite nuo čiaupo, o vandens išleidimo žarną ištraukite iš išleidimo taško. Išpilkite žarnose likusį vandenį; tada pritvirtinkite žarnas, kad jos nebūtų pažeistos pervežant.

4. Įsukite transportavimo varžtus. Atvirkštine tvarka atlikite transportavimo varžtų išsukimo nurodymus, pateiktus įrengimo vadove.

Svarbu. Draudžiama pervežti skalbimo mašiną neįsukus transportavimo varžtų.

GEDIMŲ ŠALINIMAS

Jūsų skalbimo mašinoje yra įvairios automatinės apsaugos funkcijos. Jos leidžia tinkamu laiku nustatyti gedimus bei pagal tai suaktyvina atitinkamą saugos sistemą.

Šie gedimai yra nelabai dideli, todėl juos galima pašalinti per kelias minutes. Įvykus gedimui jutiklio indikatorius valdymo skydelio viduryje gali mirksėti.

PROBLEMA	GALIMA PRIEŽASTIS	SPRENDIMAS
Skalbimo mašina neįsijungia, nešviečia indikatoriai	Neprijungta prie elektros tinklo	Įstatykite laido kištuką į tinklo lizdą
	Neveikia lizdas arba saugiklis	Patikrinkite lizdą naudodami lemputę; pakeiskite sugedusią dalį
	Nutrūko maitinimo tiekimas	Skalbimo mašina veiks toliau, atsinaujinus elektros tiekimui
Skalbimo mašina nepradeda veikti, nors buvo paspaustas paleidimo / pristabdymo mygtukas	Netinkamai uždarytos durelės	Uždarydami dureles paspauskite, kad pasigirstų spragtelėjimas
	Suaktyvintas mygtukų užraktas	Spauskite mygtuką su rakto simboliu mažiausiai 3 sek. ir išjunkite mygtukų užraktą
	Skalbimo priemonės dozatorius nėra tinkamai įstatytas	Iki galo įstumkite skalbimo priemonės dozatorių į dozatoriaus skyrių.
Skalbimo mašina sustoja programos vykdymo metu ir mirksi paleidimo / pristabdymo indikatorius	Suaktyvinta funkcija „atidėti skalvimą“ (= sukimo mygtuko padėtis)	Išjunkite skalavimo atidėjimo funkciją išleidami vandenį arba išsukdami skalbinius (žr. „Skalavimo atidėjimas“ – FUNKCIJOS IR PARINKTYS).
	Programa buvo nutraukta; gali būti atidarytos durelės	Patikrinkite, ar durelės uždarytos. Paspauskite paleidimas / pristabdymas ir tęskite programos vykdymą
	Suaktyvinta apsaugos sistema: šviečia gedimo indikatorius ir (arba) ekrane rodomas gedimas (F...); galbūt užsuktas vandens čiaupas	Žr. sk. „Gedimų indikatoriai“. Patikrinkite, ar atsuktas vandens čiaupas ir nesulenкта įleidimo žarna.
Pasibaigus programai skalbiklio dozatoriuje lieka skalbiklio likučių	Per žemas įleidžiamo vandens slėgis; gali būti užsikisęs vandens tiekimo žarnos tinklinis filtras	Patikrinkite, ar pakankamai atsuktas vandens čiaupas. Patikrinkite vandens įleidimo žarnos tinklinį filtrą, žr. VALYMAS IR PRIEŽIŪRA / Vandens įleidimo žarnos tinklinio filtro valymas
Skalbimo mašina vibruoja skalbinių išsukimo metu	Neišsukti transportavimo varžtai (!)	Išsukite transportavimo varžtus laikydamiesi ĮRENGIMO VADOVE pateiktų nurodymų
	Skalbimo mašina pastatyta nelygiai (nesiremia visomis keturiomis kojelėmis į grindis)	Sureguliuokite kojeles (ĮRENGIMO VADOVAS). Patikrinkite, ar skalbimo mašina pastatyta lygiai ir ant tvirto paviršiaus.

PROBLEMA	GALIMA PRIEŽASTIS	SPRENDIMAS
Valdymo skydelyje mirksi „0“ sukimo greitis ir (arba) skalbiniai vis dar drėgni	Siekiant apsaugoti skalbimo mašiną, netinkamai suderinti skalbiniai nebuvo išsukti	Jei norite išsukti drėgnus skalbinius, įdėkite daugiau skirtingo dydžio skalbinių ir įjunkite programą „Skalavimas ir sukimas“. Venkite mažų įkrovų, kurias sudaro keli dideli, vandenį sugeriantys skalbiniai / vienoje įkrovoje skalbkite skirtingų dydžių skalbinius
Netenkina sukimo rezultatai	Naudojantis sukimo mygtuku nustatytas mažas sukimo greitis.	Pasirinkite ir paleiskite programą „Sukti“ pasirinkę didesnę sukimo greitį (jei įmanoma).
	Dėl nesuderinamumo sukimo metu neatliktas galutinis sukimo ciklas.	Žr. eilutę viršuje.
	Skalbiniai neišsukti dėl per didelio putų kiekio.	Paleiskite programą „Skalauti ir sukti“. Venkite pernelyg didelio skalbiklio perdozavimo. Nustatykite ir naudokite dozavimo pagalbos funkciją.
Po skalbimo ant skalbinių lieka skalbiklio	Naudojate per daug skalbiklio / nekokybišką skalbiklį.	Nepripilkite per daug skalbiklio. Skalbinius nuvalykite šepetėliu. Naudokite parinktį „Intensyvus skalavimas“ (jei galima pasirinkti). Naudokite skystą skalbiklį / specialų juodiems ar tamsiems skalbiniams skirtą skalbiklį.
Skalbimo mašina programos metu sustoja / atrodo, kad programa nevykdoma / prastovos metu rodoma animacija	Programa vykdoma palaipsniui nesisukant būgnui.	Pasirinkus kai kurias programas, apytikriai 2 min. prastova yra įprastas reiškinys.
	Programa nutraukta dėl per didelio putų kiekio (galbūt perdozavote skalbiklį). Galima kartoti kelis kartus, kol sumažės putų kiekis.	Sumažėjus putų kiekiui programa bus tęsiama automatiškai. Jei ekrane rodoma „Fod“ (= gedimas dėl perdozavimo), žr. lentelėje GEDIMŲ INDIKATORIAI IR PRANEŠIMAI pateiktą informaciją.
	Nustatytas įtampos šuolis tinkle.	Programa bus tęsiama automatiškai, kai tik įtampa bus leistinų parametrų.
Programa vykdoma ilgiau arba trumpiau, palyginti su ekrane / programų lentelėje nurodyta trukme.	Skalbimo mašina atsižvelgia į veiksnius, turinčius įtakos programos vykdymo trukmei, pvz., skalbinių įkrovos dydį, per didelį putojimą, įkrovos nesuderinamumą, per ilgą pašildymo laiką dėl žemos įleidžiamo vandens temperatūros ir pan. Kol bus iš naujo apskaičiuojama programos trukmė, ekrane rodoma animacija.	Venkite mažų skalbinių įkrovų su vandenį sugeriančiais audiniais / sudėkite skirtingo dydžio skalbinius. Neperdozuokite skalbiklio – laikykitės skalbiklio pakuotėje nurodytų dozavimo rekomendacijų. Nustatykite ir naudokite dozavimo pagalbos funkciją.

PROBLEMA	GALIMA PRIEŽASTIS	SPRENDIMAS
Durelės yra užrakintos, šviečia / nešviečia gedimo indikatorius, o programa nevykdoma.	Durelės užrakinamos ir elektros pertrūkio atveju.	Atsinaujinus elektros tiekimui programa bus tęsiama automatiškai.
	Skalbimo mašina sustojusi (kaip aprašyta ankstesniame sk. „Skalbimo mašinos prastova...“).	Programa bus tęsiama automatiškai pasibaigus numatytai prastovai.
	Vandens lygis per didelis, per aukšta vandens temperatūra arba elektros komponento gedimas.	Žr. nurodymus, susijusius su gedimu „Service: doorlock failure“ (durelių užrakto gedimas) / FdL / F29 sk. „Gedimų indikatoriai“.
Nebeveikia būgno lemputė (jei yra).	Lemputę reikia pakeisti.	Dėl lemputės keitimo kreipkitės į techninės priežiūros centrą.
Programos negalima paleisti, ekrane rodoma, kad skalbimo priemonės dozatorius nėra tinkamai įstatytas	Skalbimo priemonės dozatorius nėra iki galo įstatytas į skyrelį, dozatorius nesiliečia su jungimosi tašku skyrelio gale.	Atsargiai įstumkite skalbimo priemonės dozatorių į skyrelį iki pat galo.
Ekrane rodomas demonstracinis režimas	Skalbimo mašinos demonstravimo režimas, skirtas perkybos partneriams, baigus demonstravimą nebuvo išjungtas.	Vienu metu valdymo skydelyje paspauskite antrą mygtuką iš dešinės ir antrą mygtuką iš kairės. Demonstravimo režimas išsijungs ir skalbimo mašina bus galima naudotis pagal pateiktas instrukcijas.

GEDIMŲ INDIKATORIAI IR PRANEŠIMAI

Toliau pateikiama trumpa galimų gedimų priežasčių ir sprendimo būdų santrauka. Jei problema išlieka pašalinus gedimo priežastį, paspauskite ir bent tris sekundes palaikykite įjungimo / išjungimo mygtuką. Jei gedimo

indikacija rodoma ir tada, užsukite vandens čiaupą, išjunkite skalbimo mašiną ir ją atjunkite nuo elektros tinklo ir kreipkitės į techninės priežiūros centrą.

Užsidega gedimo indikatorius lemputė	Rodomas pranešimas	Galima priežastis	Galimas sprendimas
	Atidarykite čiaupą	Vanduo netiekiamas arba tiekiamas nepakankamai <ul style="list-style-type: none"> • Užsuktas vandens čiaupas • Sulenkta įleidimo žarna • Per žemas vandens slėgis čiaupe • Užsikišę vandens įleidimo žarnos tinkliniai filtrai • Vandens įleidimo žarnoje užšalo vanduo 	Atidarykite vandens čiaupą. Patikrinkite, ar nesulenкта vandens įleidimo žarna. Patikrinkite, ar pakankamas vandens slėgis. Išvalykite įleidimo žarnos tinklinius filtrus (VALYMAS IR PRIEŽIŪRA). Skalbimo mašiną įrenkite patalpoje, kur temperatūra nenukrenta žemiau 5 °C. Pašalinę problemą paspauskite paleidimas / pristabdymas. Jei problema išlieka, paspauskite ir 3 sekundes laikykite nuspaustą įjungimo / išjungimo mygtuką.
	Užsikimšo vandens filtras	Nepumpuojamas panaudotas vanduo <ul style="list-style-type: none"> • Sulenkta vandens išleidimo žarna • Vandens išleidimo žarna užblokuota arba joje užšalo vanduo • Užblokuotas filtras • Užblokuotas siurblys 	Patikrinkite, ar nesulenкта vandens išleidimo žarna. Skalbimo mašiną įrenkite patalpoje, kur temperatūra nenukrenta žemiau 5 °C. Išvalykite vandens filtrą kaip aprašyta sk. FILTRO VALYMAS. Pašalinę problemą paspauskite paleidimas / pristabdymas. Jei problema išlieka, paspauskite ir 3 sekundes laikykite nuspaustą įjungimo / išjungimo mygtuką.
	Per daug putoja	Programa nutraukta dėl per didelio putų kiekio (galbūt perdozavote skalbiklį). Programos nutraukimas gali būti pakartotas kelis kartus, kol sumažės putų kiekis.	Paleiskite programą „Skalauti ir sukėti“ su parinktimi „Intensyvus skalavimas“. Laikykite skalbiklio gamintojo nurodytą dozavimo rekomendacijų. Nustatykite ir naudokite dozavimo pagalbos funkciją. Patikrinkite, ar filtras švarus.
	Apkrova nesubalansuota	Siekiant apsaugoti skalbimo mašiną, netinkamai išbalansuoti skalbiniai nebuvo išsukti.	Jei norite išsukti drėgnus skalbinius, įdėkite daugiau skirtingo dydžio skalbinių ir įjunkite programą „Skalavimas ir sukimas“. Venkite mažų įkrovų, kurias sudaro keli dideli, vandenį sugeriantys skalbiniai. Vienoje įkrovoje skalbkite skirtingų dydžių skalbinius.

Indikacija valdymo skydelyje	Galima priežastis	Galimas sprendimas
Mirksi indikatorius „atidarytos durelės“ 	Nepavyksta užrakinti durelių	Stipriau spustelėkite dureles užrakto vietoje, kad jos tinkamai užsidarytų. Tada nuspauskite paleidimas / pristabdymas. Jei problema išlieka, paspauskite ir 3 sekundes laikykite nuspaustą įjungimo / išjungimo mygtuką.

Užsidega gedimo indikatoriaus lemputė.	Rodomas pranešimas	Galima priežastis	Galimas sprendimas
	FdL (arba F29)	Nepavyksta užrakinti durelių.	<p>Stipriau spustelėkite dureles užrakto vietoje, kad jos tinkamai užsidarytų, tada 3 sekundes laikykite nuspaustą įjungimo / išjungimo mygtuką. Jei pasirinktas karšto vandens ciklas, palaukite, kol vanduo atvės, tada dar kartą 3 sekundes laikykite nuspaustą įjungimo / išjungimo mygtuką. Įjunkite skalbimo mašiną. Jei gedimas vis tiek rodomas, patikrinkite ir galiausiai pašalinkite galimą priežastį, kaip nurodyta gedime „Išvalykite filtrą“. Tada vėl įjunkite skalbimo mašiną. Jei durelės neatsirakina, 3 sekundes palaikykite nuspaustą įjungimo / išjungimo mygtuką.</p> <p>Jei durelės vis tiek neatsirakina, žr. sk. DURELĖS – ATIDARYMAS GEDIMO ATVEJU. Prieš išleidžiant vandenį / atidarant dureles, palaukite, kol atvės vanduo (naudojant skalbimo karštame vandenyje programas).</p>
	Kreipkitės į techninės priežiūros centrą „F24“	Per didelis skalbinių kiekis pasirinkus programą su maža įkrova Įleidžiama per daug vandens	<p>Pasirinkite ir paleiskite programą „Skalauti ir sukti“ ir užbaikite nutrauktą skalbimo programą. Į skalbimo mašiną nedėkite pernelyg daug skalbinių. Paisykite programų lentelėje nurodytą didž. įkrovos dydžių.</p> <p>Užsukite vandens čiaupą. Paspauskite ir 3 sekundes laikykite nuspaustą įjungimo / išjungimo mygtuką, kad vanduo būtų išleistas; palaukite, kol bus baigta vandens išleidimo fazė (ekrane turi atsirasti „End“ (pabaiga). Vėl atsukite vandens čiaupą. – Jei vanduo į skalbimo mašiną ima tekėti iškart (neįjungus skalbimo programos), tai reiškia elektros komponento gedimą. Užsukite vandens čiaupą, skalbimo mašiną išjunkite ir atjunkite nuo elektros tinklo. Kreipkitės į techninės priežiūros centrą.</p>
	Kreipkitės į techninės priežiūros centrą „F02“	Vandens sustabdymo vožtuvo gedimas – apatiniame padėkle yra vandens.	Paspauskite paleidimas / pristabdymas. Jei problema išlieka, paspauskite ir 3 sekundes laikykite nuspaustą įjungimo / išjungimo mygtuką. Jei gedimas išlieka, kreipkitės į techninės priežiūros centrą.
	Kreipkitės į techninės priežiūros centrą F04 – F99	Elektros komponento gedimas	Paspauskite ir 3 sekundes laikykite nuspaustą įjungimo / išjungimo mygtuką, kad nustatytumėte gedimą iš naujo. Jei problema išlieka, skalbimo mašiną išjunkite ir atjunkite nuo elektros tinklo ir užsukite vandens čiaupą; kreipkitės į techninės priežiūros centrą.

DURELĖS – KAIP JAS ATIDARYTI GEDIMO ATVEJU IR IŠIMTI SKALBINIUS (galima tik kai kuriuose modeliuose)

Skalbimo mašiną išjunkite ir atjunkite nuo elektros tinklo. Užsukite vandens čiaupą. Palaukite, kol būgnas nustos sukstis. Niekada neatidarykite durelių, kol sukasi būgnas. Palaukite, kol vanduo ir skalbiniai atvės, jei buvo skalbiami aukštos temperatūros vandenyje.

Visada prieš atidarydami dureles išleiskite vandenį. Tai padaryti galite: paspausdami ir laikydami įjungimas / išjungimas, kol ekrane pasirodys „rES“ (nustatyti iš naujo) arba rankiniu būdu atlikdami sk. „LIKUSIO VANDENS IŠLEIDIMAS“ nurodytus veiksmus.

Prieš atidarant dureles, toliau šiame skyriuje aprašytu būdu reikia atlikti „Durelės yra užrakintos, šviečia / nešviečia gedimo indikatorius, o programa nevykdoma“ gedimo šalinimo būdus. Dėl tam tikrų sąlygų, pvz., atsinaujinus elektros tiekimui, durelės gali atsirakinti savaime.

Jei skalbinius norite išimti nieko nelaukdami, pirmiausia pabandykite atrakinti dureles, kaip aprašyta sk. GEDIMŲ INDIKATORIAI IR PRANEŠIMAI

(FdL arba F29). Jei ir tada nepavyksta atidaryti durelių, atlikite toliau nurodytus veiksmus. Atsinaujinus elektros tiekimui, skalbimo mašina tęs programą nuo tos vietos, kurioje ji buvo sustabdyta dėl elektros tiekimo nutraukimo.

Jei gedimo atveju lieka užrakintos skalbimo mašinos durelės, bet jūs privalote išimti skalbinius:

1. Pirmiausia išleiskite likusį vandenį vadovaudamiesi sk. „Likusio vandens išleidimas“

2. Atsuktuvu išsukite varžtą.

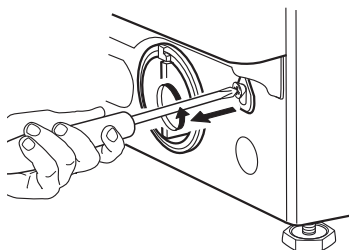

3. Tada patraukite dirželį, kuris pažymėtas „durelių atidarymas“. Dabar galite atidaryti dureles ir išimti skalbinius.

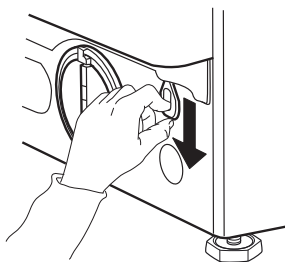

4. Tuomet vėl pritvirtinkite dirželį atsuktuvu įsukdami varžtą.

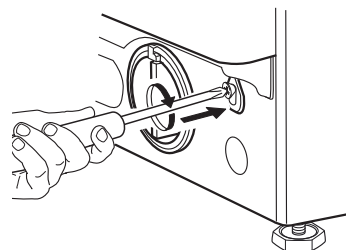

5. Uždėkite cokolį

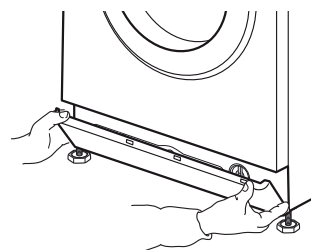

TECHNINĖS PRIEŽIŪROS CENTRAS

PRIEŠ KREIPDAMIESI Į TECHNINĖS PRIEŽIŪROS CENTRĄ

1. Pamėginkite problemą pašalinti patys vadovaudamiesi skyriumi

TRIKČIŲ ŠALINIMO VADOVAS.

2. Skalbimo mašiną išjunkite ir vėl įjunkite, kad pažiūrėtumėte, ar problema išsisprendė.

PRIEŠ KREIPDAMIESI Į TECHNINĖS PRIEŽIŪROS CENTRĄ:

Jei reikia pagalbos, skambinkite garantiniame lankstinuke nurodytu numeriu arba vykdykite nurodymus, pateikiamus svetainėje www.whirlpool.eu

Visada pateikite:

- trumpą gedimo aprašymą;
- skalbimo mašinos modelį (žr. duomenų plokštelėje durelių viduje);
- techninės priežiūros numerį (ant techninės priežiūros lipduko durelių viduje; numeris po žodžio „Service“);
- savo tikslų adresą ir telefono numerį.

SERVICE 0000 000 00000



Dėl prietaiso remonto kreipkitės į mūsų techninės priežiūros centrą; tik taip bus užtikrintas tinkamas remontas ir bus naudojamos originalios atsarginės dalys.

ĮRENGIMO NURODYMAI

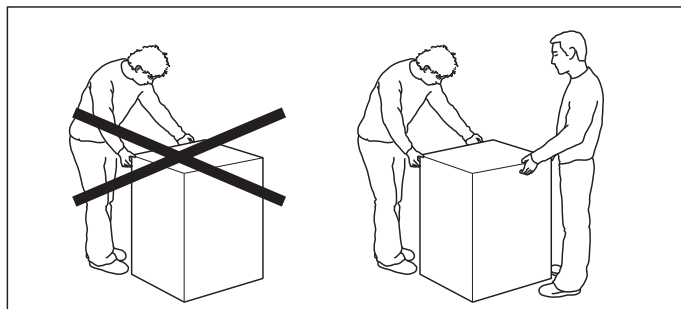
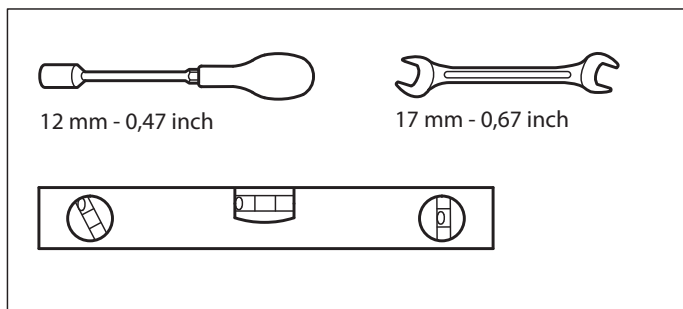

1.

2.

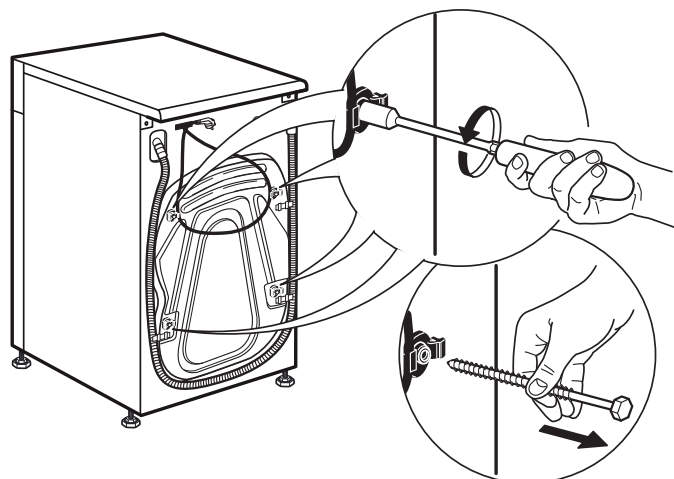
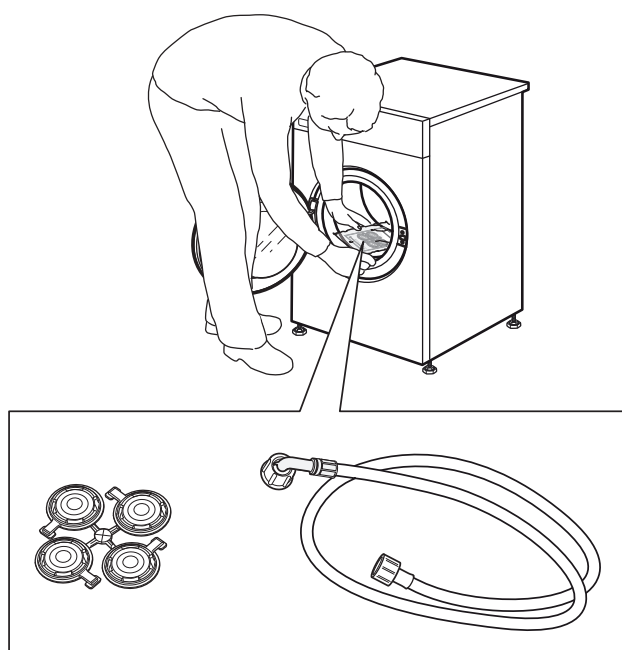

3.

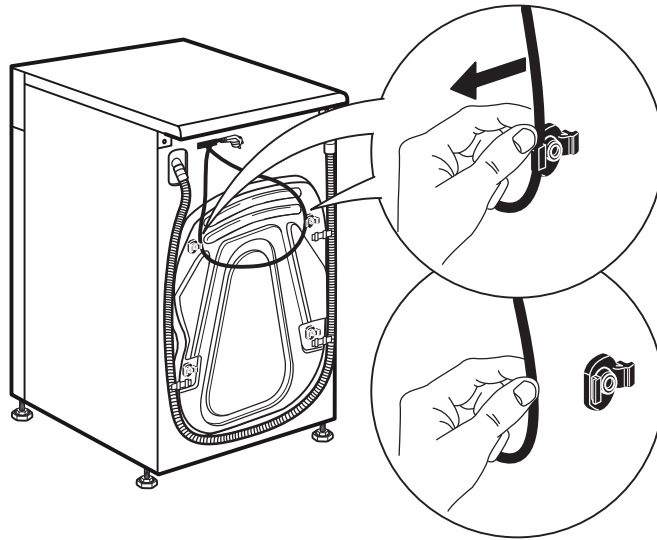

4.

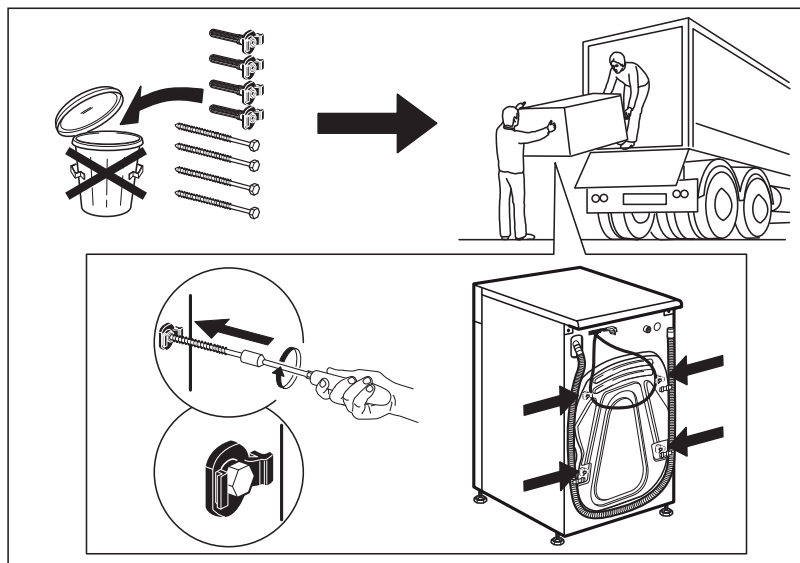
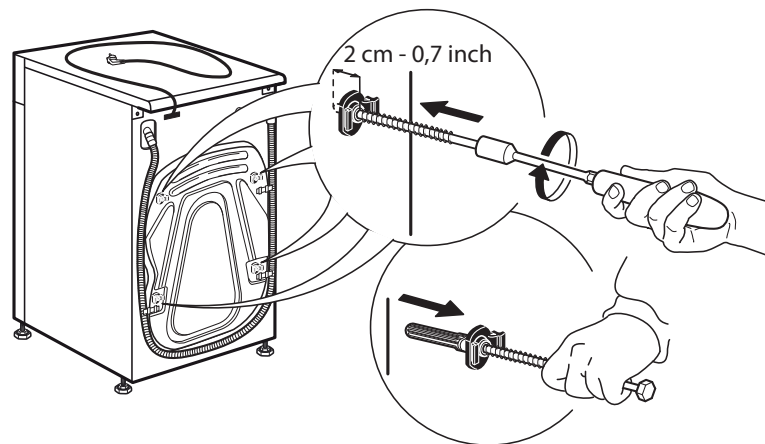

5.

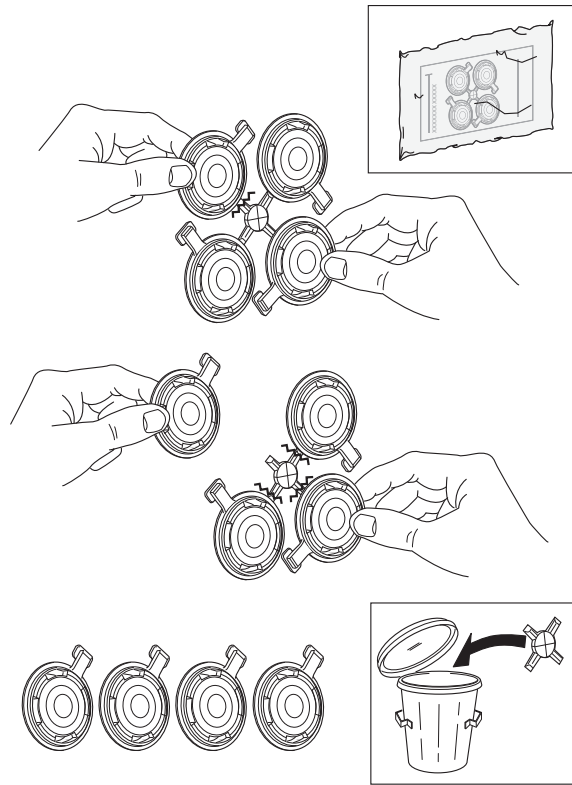

6.

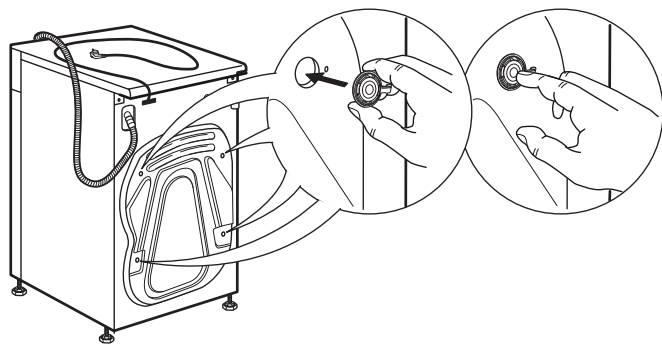

7.

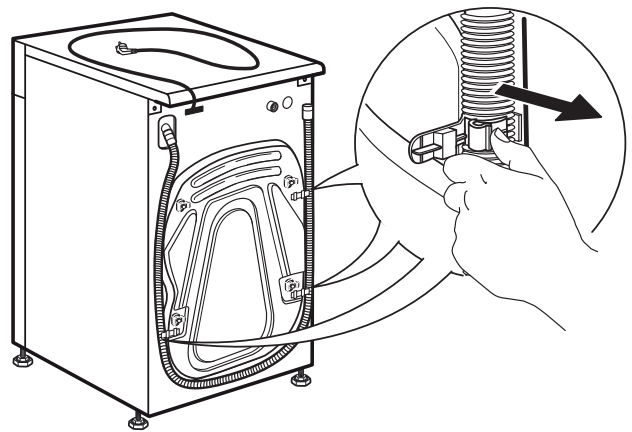

8.

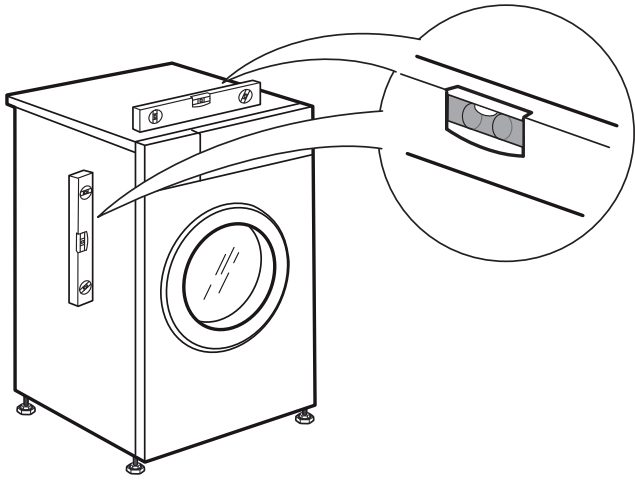

9.

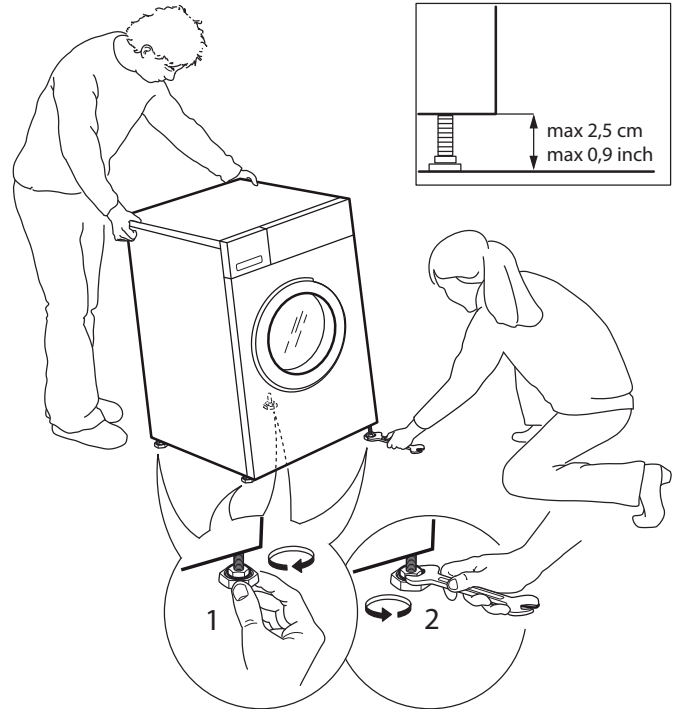

10.

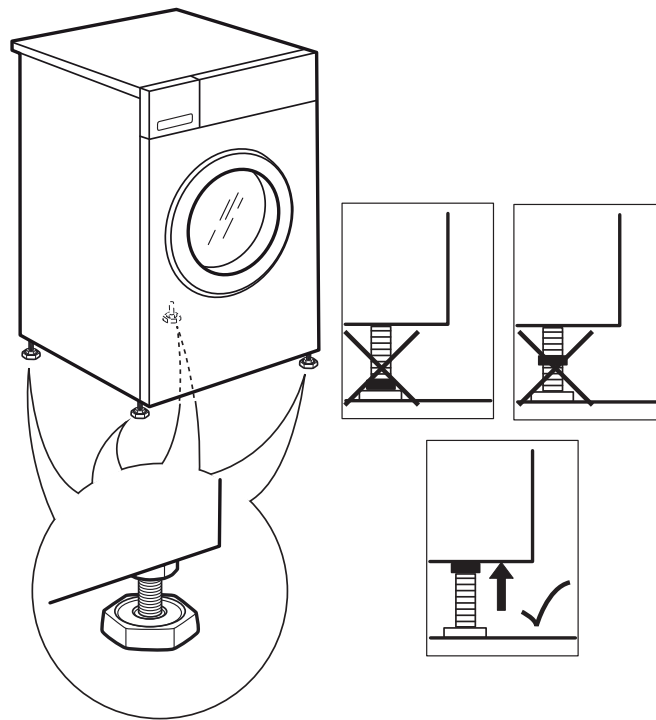

11.

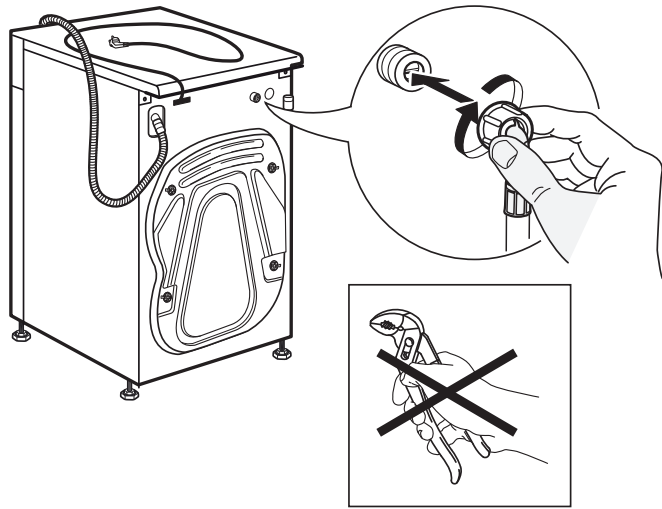

12.

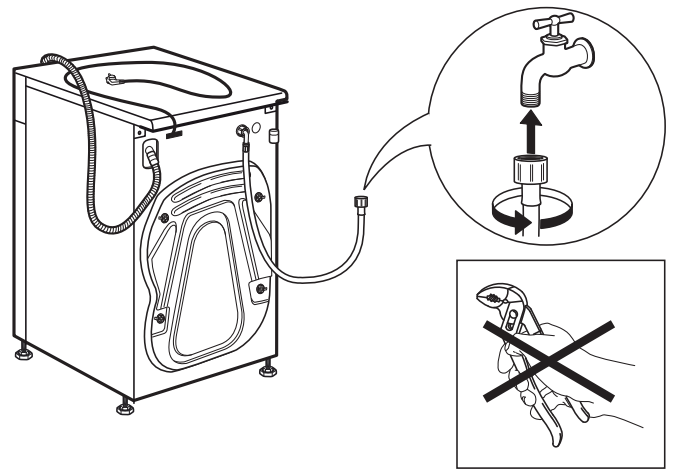

13.

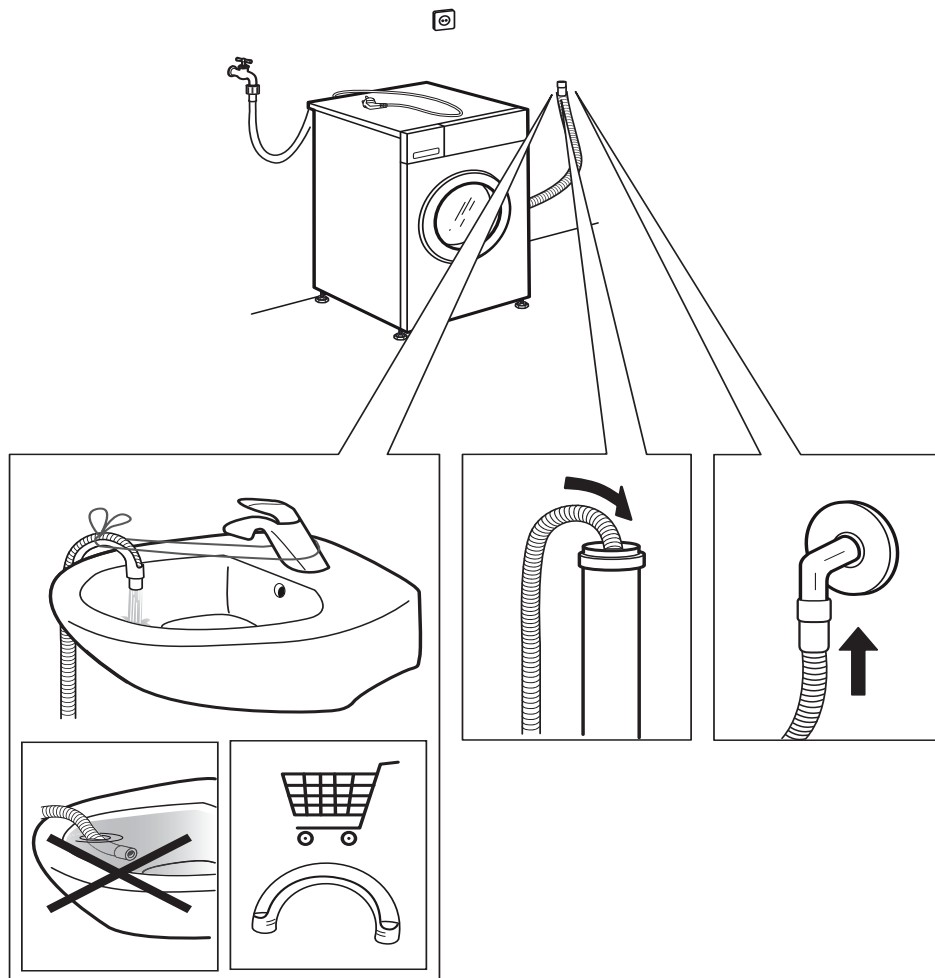

14.

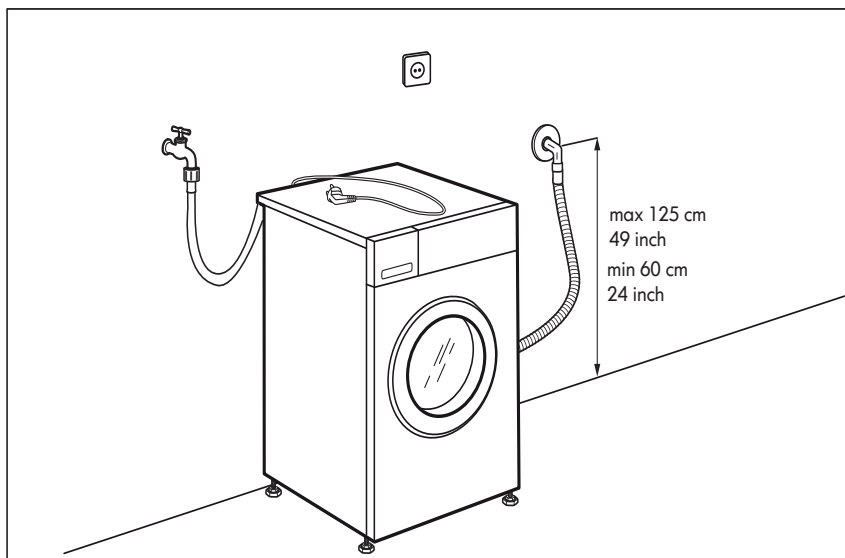
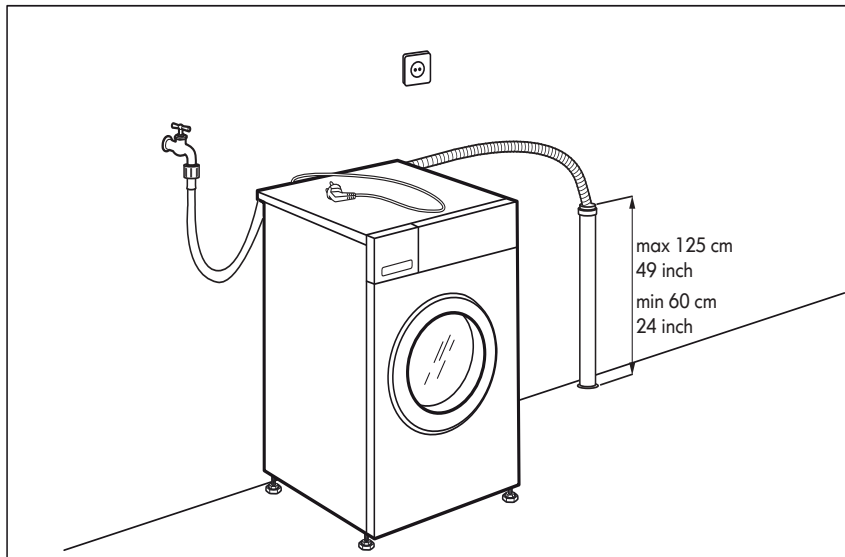
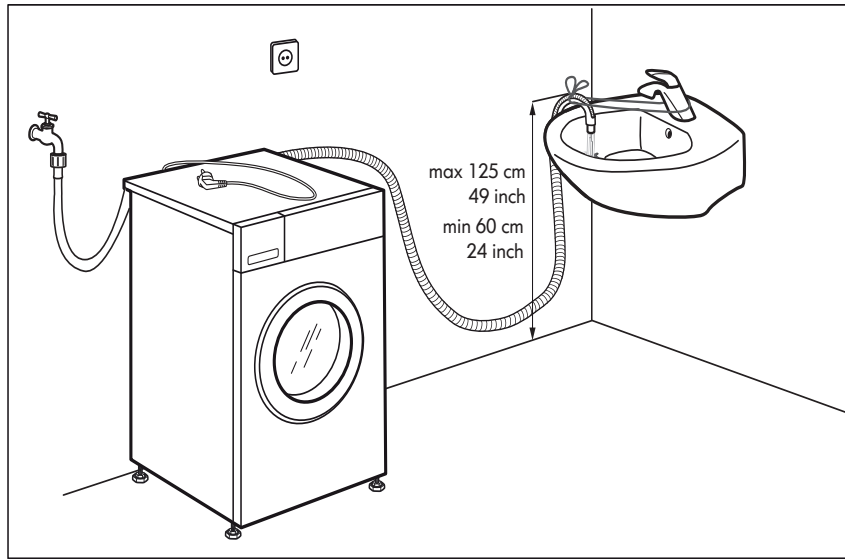

15.

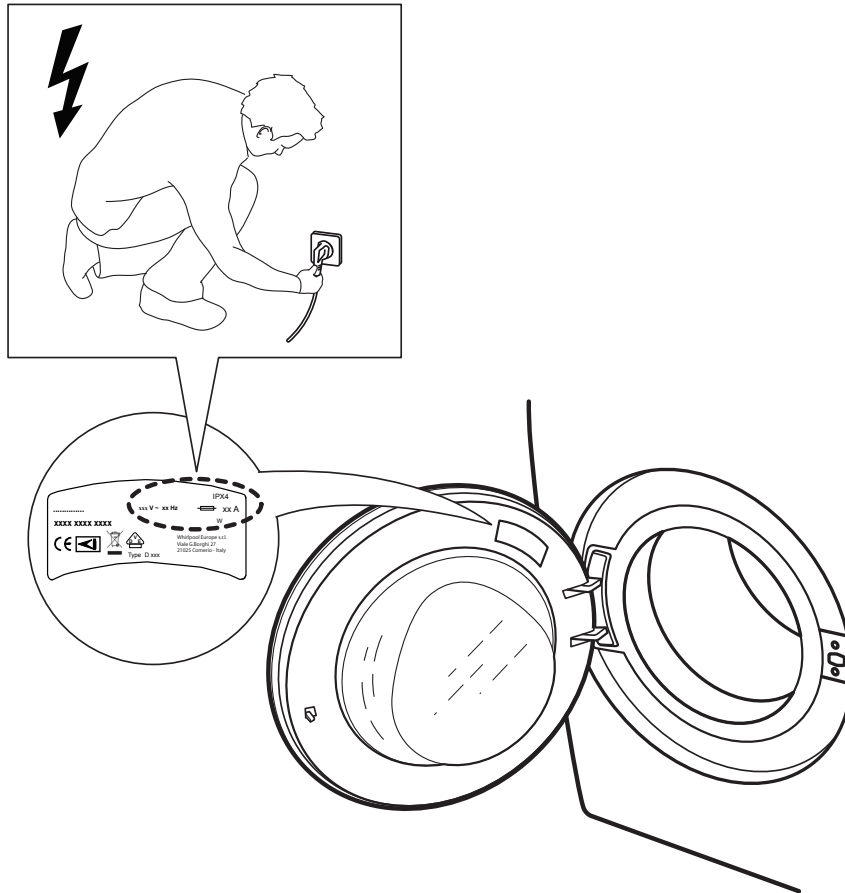

16.

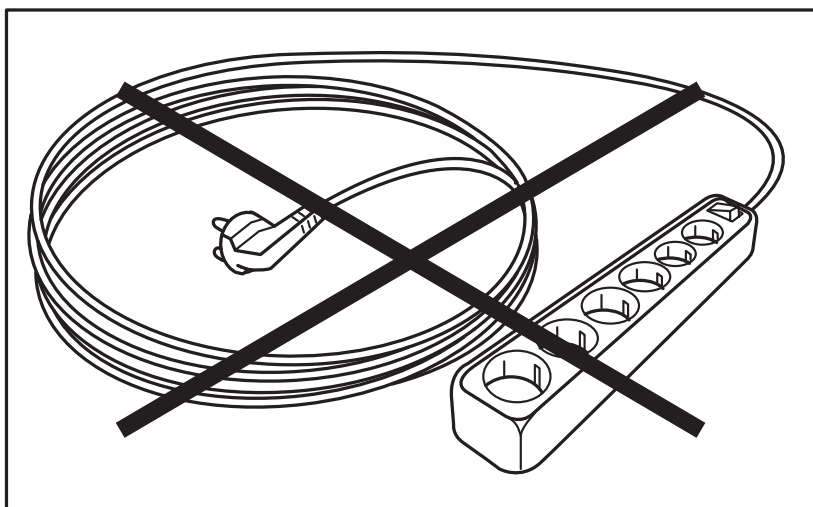



400011316492

„Whirlpool®“ yra „Whirlpool“ įmonių grupės registruotasis prekių ženklas / TM prekių ženklas –
© Autorių teisės priklauso „Whirlpool Europe s.r.l.“, 2014. Visos teisės saugomos – <http://www.whirlpool.eu>

